

Dated receipt required for warranty replacement.

FEATURES

- Automatically comes on when motion is detected.
- Automatically turns light off.
- Photocell keeps the light off during daylight hours.
- LED indicates motion was sensed (day or night).

REQUIREMENTS

- The light control requires 120 volts AC.
 - If you want to use Manual Override mode, the control must be wired through a switch.
- NOTICE:** Not to be used on light dimmer or timer-controlled circuits.
- **Some electrical codes require installation by a qualified electrician.**
 - This product is intended for use with the enclosed gasket and with a junction box marked for use in wet locations.
 - This light fixture has been tested/certified using Lights of America LED Lamp Model Numbers 2003LEDP38-65K, 2002LEDR30-65K, and 2002LEDP30-65K.

UNPACKING

Be sure to remove all contents from packaging and verify all items are present before assembling this light fixture. This package includes the following items:

- Security Light
- Two LED PAR38 lamps
(Lights of America Model: 2003LEDP38-65K)
- Two decorative lamp shells
- Mounting Strap
- Plastic Hanger
- Rubber Plug
- Mounting hardware
- Wire nuts
- Owner's Manual

INSTALLATION

For easy installation, select an existing light with a wall switch for replacement.

For best performance, mount the fixture about 8 ft. (2.4 m) above the ground. **NOTE:** If fixture is mounted higher than 8 ft. (2.4 m), aiming the sensor down will reduce coverage distance.

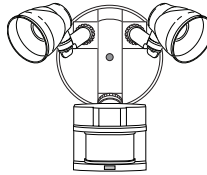

Wall Mount

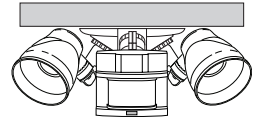

Eave Mount

For under eave installation, the sensor head must be rotated as shown in the next two steps for proper operation and to avoid the risk of electrical shock.

For eave mount only:

1. Swing the sensor head towards the clamp screw joint.

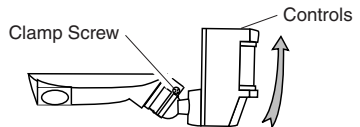

2. Then rotate the sensor head clockwise 180° so the controls face down.

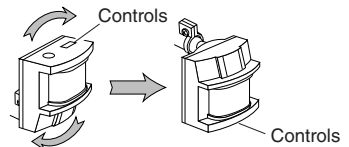

If the sensor pops out of the ball joint, loosen the clamp screw and push the sensor back into the ball joint. Tighten the clamp screw when done.

WIRING THE LIGHT CONTROL

⚠ WARNING: Turn power off at circuit breaker or fuse.

1. Remove the existing light fixture.
2. Install the mounting strap as shown using two screws that fit your junction box.
3. The plastic hanger can be used to hold the fixture while wiring. The small end of the plastic hanger can be threaded through the hole in the center of the cover plate. The small end then goes into one of the slots on the mounting strap.
4. Route the light control's wires through the large gasket holes.
5. Twist the junction box wires and fixture wires together as shown. Secure with wire connectors.

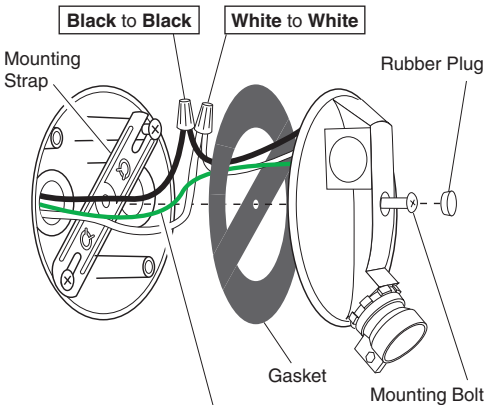

Junction box ground wire to green ground screw on fixture.

MOUNT THE LIGHT CONTROL

1. Align the light control cover plate and cover plate gasket. Secure with the mounting bolt.
2. Align the three slots in the decorative shell with the lamp holder pins. Push the shell in and then twist clockwise to lock. Repeat for other shell.

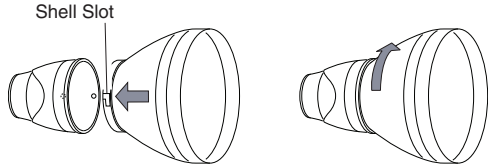

3. Push the rubber plug firmly into place.
4. If a wet location junction box was not used, caulk the wall plate mounting surface with silicone weather sealant.

To avoid water damage and electrical shock, keep lamp holders 30° below horizontal.

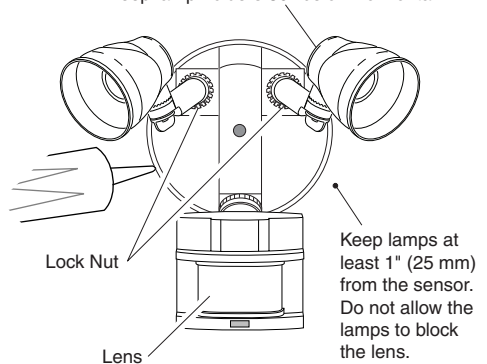

5. Adjust the lamp holders by loosening the lock nuts but do not rotate the lamp holders more than 180° from the factory setting. When screwing in the flood lamps, do not overtighten.

TESTING AND ADJUSTMENTS

1. Turn on the circuit breaker and light switch.

Note: Sensor has a 1 1/2 minute warm up period before it will detect motion. When first turned on wait 1 1/2 minutes.

2. Turn the RANGE control to the medium position (halfway between MIN and MAX) and the ON-TIME control to the TEST position.

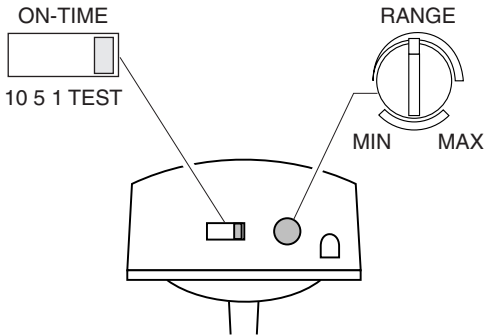

Bottom of Sensor

Avoid aiming the control at:

- Objects that change temperature rapidly, such as **heating vents and air conditioners**. These heat sources could cause false triggering.
- Areas where **pets or traffic** may trigger the control.
- **Nearby large, light-colored objects** reflecting light may trigger the shut-off feature. Do not point other lights at the sensor.

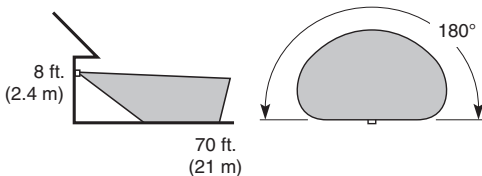

Maximum Range

Maximum Coverage Angle

NOTE: If fixture is mounted higher than 8 ft. (2.4 m), aiming the sensor down will reduce coverage distance.

The detector is less sensitive to motion directly towards it.

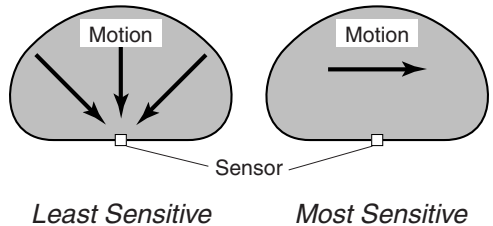

3. Loosen the clamp screw in the sensor ball joint and gently rotate the sensor.

4. Walk through the coverage area noting where you are when the lights turn on (also, the LED will flash several times when motion is detected). Move the sensor head up, down, or sideways to change the coverage area. **Keep the sensor at least 1" (2.5 cm) away from the lamps.**

5. Adjust the RANGE as needed. RANGE set too high may increase false triggering.

6. **Secure the sensor head by tightening the clamp screw.** Do not overtighten the screw.

7. Set the amount of TIME you want the lights to stay on after motion is detected (1, 5, or 10 minutes).

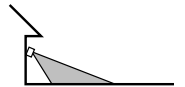
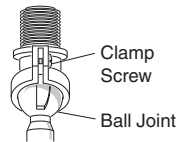

Aim Sensor Down for Short Coverage

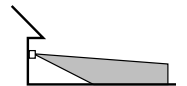

Aim Sensor Higher for Long Coverage

⚠ WARNING: Risk of fire. Do not aim the lamps at a combustible surface within 3 ft. (1 m).

OPERATION

Mode:	On-Time	Works: Day	Night
Test	5 Seconds	x	x
Security	1, 5 or 10 Minutes		x
Manual Override	Until Dawn*		x

* resets to Security mode at dawn.

Note: When first turned on wait about 1 1/2 minutes for the circuitry to calibrate.

MANUAL OVERRIDE MODE

Manual Override mode can only be activated at night when the ON-TIME switch is set to the 1, 5, or 10 minute position.

Flip the light switch off for one second then back on to change from SECURITY mode to MANUAL OVERRIDE mode.

To return to SECURITY mode, either:

- turn the light off for one minute then turn it on, or...
- daylight will automatically reset the light to SECURITY mode.

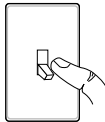

1 Second OFF
then...

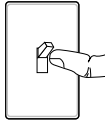

... back on.

SPECIFICATIONS

Range	Up to 70 ft. (21 m) [varies with surrounding temperature].
Sensing Angle	Up to 180°
Electrical Load.....	Up to 300 Watt Maximum Incandescent [Up to 150 Watt maximum each lamp holder] or 10 Watt Maximum LED (Up to 5 Watt Maximum each lamp holder).
Bulb Type	Up to 150 Watt Maximum PAR 38 Tungsten Incandescent or 5 Watt LED model 2003LEDP38-65K.
Power Requirements	120 VAC, 60 Hz
Operating Modes.....	TEST, SECURITY, and MANUAL OVERRIDE
ON-Timer.....	1, 5, 10 minutes
Test Timer	5 Seconds
Manual Override Timer.....	Until Dawn
Range	Adjustable

MODE SWITCHING SUMMARY

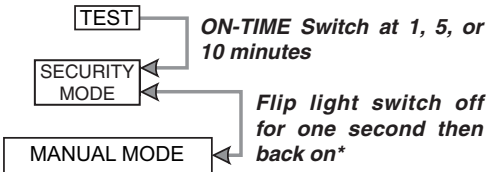

* If you get confused while switching modes, turn the power off for one minute, then back on. After the calibration time the control will be in the SECURITY mode.

TROUBLESHOOTING GUIDE

SYMPTOM	POSSIBLE CAUSE	SOLUTION
Lights will not come on.	<ol style="list-style-type: none"> 1. Light switch is turned off. 2. Lamp is loose or burned out. 3. Fuse is blown or circuit breaker is turned off. 4. Daylight turn-off is in effect. 5. Incorrect circuit wiring, if this is a new installation. 6. Sensor is not aimed toward desired coverage area. 	<ol style="list-style-type: none"> 1. Turn light switch on. 2. Check lamp and replace if burned out. 3. Replace fuse or turn circuit breaker on. 4. Recheck after dark. 5. Verify wiring is correct. 6. Re-aim sensor to cover desired area.
Lights come on in daylight.	<ol style="list-style-type: none"> 1. Light control may be installed in a relatively dark location. 2. Light control is in TEST. 	<ol style="list-style-type: none"> 1. The fixture is operating normally under these conditions. 2. Set control switch to 1, 5, or 10 minutes.
Lights come on for no apparent reason.	<ol style="list-style-type: none"> 1. Light control may be sensing small animals or automobile traffic. 2. Range is set too high. 	<ol style="list-style-type: none"> 1. Reduce Range. Re-aim sensor. 2. Reduce Range.
Lights stay on continuously.	<ol style="list-style-type: none"> 1. The sensor may be picking up a heat source like an air vent, dryer vent, or brightly painted, heat-reflective surface. 2. Sensor is in Manual Override mode. 	<ol style="list-style-type: none"> 1. Reduce Range. Re-aim sensor. 2. Set control switch to 1, 5, or 10 minutes. Follow manual override instructions to reset.
Lights flash on and off.	<ol style="list-style-type: none"> 1. Heat or light from the lamps may be turning the light control on and off. 2. Heat being reflected from other objects may be affecting the sensor. 3. Sensor is in the Test mode. 4. Light may be leaking through the flood lamp reflectors 	<ol style="list-style-type: none"> 1. Reposition the lamps away from the sensor. 2. Reduce Range. Re-aim sensor. 3. While in TEST mode, light only stays on for 5 seconds. 4. Make sure the metal lamp protectors are installed.

TWO YEAR LIMITED WARRANTY

Product will be free of defect due to workmanship for a period of two (2) years. If product fails within the stated life, return defective product to retailer of Lights of America.

Warranty terms and conditions of retailer apply.

Warranty and guarantee void if product is misused.

If replacement product is not available at retail store, please return product in the original package, along with a copy of the dated sales receipt, description of the problem, and your name and return address to the manufacturer at the address listed below:

Lights of America

611 Reyes Drive

Walnut, CA 91789

Attn: Consumer Affairs Dept.

Distributed by:

611 Reyes Drive

Walnut, California 91789

Tel: (800) 321-8100 / (909) 594-7883

Fax: (909) 594-6758

Website: www.lightsofamerica.com

Se necesita el recibo fechado para reemplazo bajo garantía.

CARACTERÍSTICAS

- Se enciende automáticamente al detectar movimiento.
- Apaga la luz automáticamente.
- La fotocélula mantiene la luz apagada durante las horas diurnas.
- LED indica que se ha detectado movimiento (durante el día o la noche).

REQUISITOS

- El control de la luz requiere 120 voltios CA.
- Si desea usar la fase de Sobre control Manual, el control debe estar conectado por medio de un interruptor.

AVISO: No se lo debe usar en el atenuador de luz o en los circuitos controlados por el atenuador.

- **Algunas normativas eléctricas exigen que la instalación la realice un electricista calificado.**
- Se recomienda usar este producto con el empaque provisto y con una caja de empalme marcada para uso en lugares húmedos.
- Este aparato ha sido probado/certificado usando la Lámpara LED Lights of America Modelos 2003LEDP38-65K, 2002LEDR30-65K y 2002LEDP30-65K.

DESEMPAQUE

Asegúrese de retirar todo el contenido del empaque y verificar que todos los elementos estén incluidos antes de ensamblar este aparato de luz. Este paquete incluye los siguientes elementos:

- Luz de seguridad
- Dos lámparas DEL PAR38
(Lights of America Modelo: 2003LEDP38-65K)
- Dos lámparas decorativas en forma de ostra
- Lámina de montaje
- Colgador plástico
- Enchufe de caucho
- Ferrería de montaje
- Conectores de alambre
- Manual del propietario

INSTALACION

Para una fácil instalación escoja una luz con un interruptor de pared.

Para un mejor funcionamiento, instale el aparato a casi 2.4 m del suelo. **NOTA:** Si el aparato está instalado a más de 8 pies (2,4 m), si se apunta el detector hacia abajo se reducirá la distancia de cobertura.

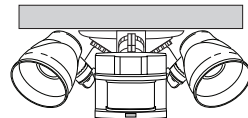
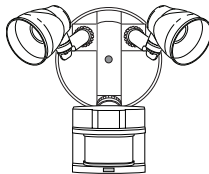

Montaje en alero

Montaje en pared

Para instalarlo bajo el alero, la cabeza del detector debe ser girada como se muestra en los dos pasos siguientes para evitar el riesgo de un choque eléctrico.

Sólo para montaje eléctrico:

1. Gire la cabeza del detector hacia la unión del tornillo sujetador.

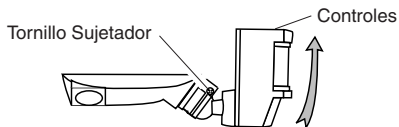

2. Entonces gire la cabeza del detector hacia la derecha por 180° hasta que los controles miren hacia abajo.

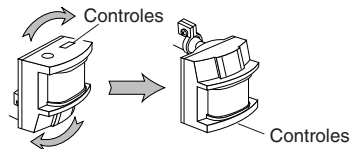

Si el detector se sale de la unión esférica, afloje el tornillo sujetador y empuje el detector hacia dentro de la unión esférica. Apriete el tornillo sujetador cuando termine.

CONECTE EL CONTROL DE LUZ

⚠ ADVERTENCIA: Desconecte la energía en el cortacircuito.

1. Quite el aparato de luz existente.
2. Instale la lámina de montaje a la caja de empalme usando tornillos apropiados para la caja de empalme.
3. Se puede usar el colgador plástico para sostener el aparato mientras se instala el cableado. El extremo pequeño del colgador se puede pasar por el agujero en el centro de la placa cubertora. El extremo pequeño va luego dentro de las ranuras de la lámina de montaje.
4. Pase todos los cables del aparato por los agujeros grandes del empaque, como se muestra.
5. Conecte los cables de la caja de empalme con los cables del aparato de luz, como se muestra. Tuérazalos juntos y asegúrelos con un conector de cables.

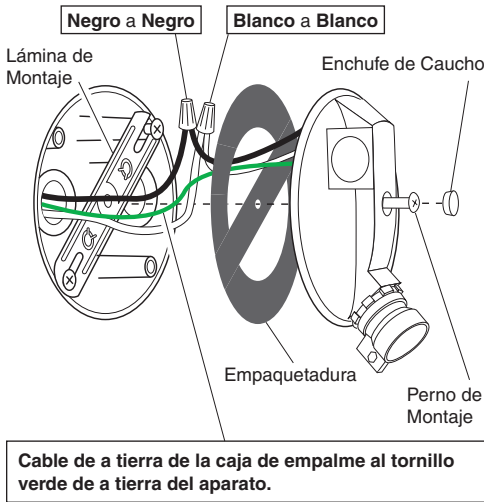

INSTALE EL CONTROL DE LUZ

1. Ponga el perno de montaje a través del frente de la tapa de la caja de empalme. Empuje el agujero pequeño de la empaquetadura sobre el tornillo de montaje.
2. Alinee las tres ranuras del casco decorativo con los sujetadores de la lámpara. Empuje el casco hacia adentro y gírelo hacia la derecha para asegurarlo. Haga lo mismo con el otro casco.

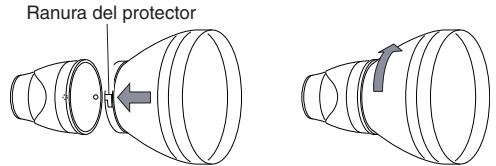

3. Empuje el tapón de caucho firmemente hasta que encaje.
4. Si no se usó una caja de empalme en un lugar húmedo, calafatee la superficie de montaje de la placa de la pared con un sellador de silicona contra la intemperie.

Para evitar daño causado por el agua y riesgo de electrocución, mantenga los portalámparas a 30° debajo de la línea horizontal.

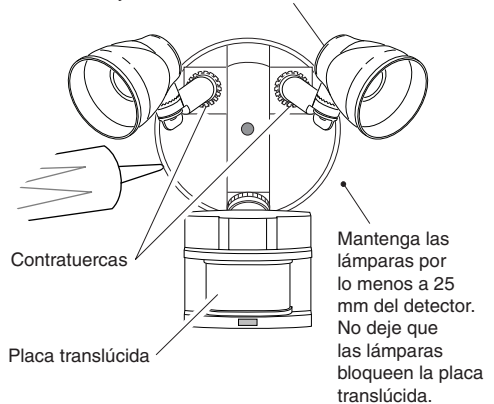

5. Ajuste los portalámparas aflojando las contratuercas, pero no los gire más de 180° de la calibración hecha en fábrica. Cuando atornille los proyectores no los apriete demasiado.

PRUEBAS Y AJUSTES

1. Conecte el disyuntor y el interruptor de la luz.

Nota: El detector tiene un período de calentamiento de 1 1/2 minutos antes de detectar movimiento. Cuando encienda por primera vez, espere 1 1/2 minutos.

2. Gire el control de ALCANCE (RANGE) a la posición media (entre MIN y MAX) y el control de DURACIÓN (ON-TIME) a la posición de PRUEBA (TEST).

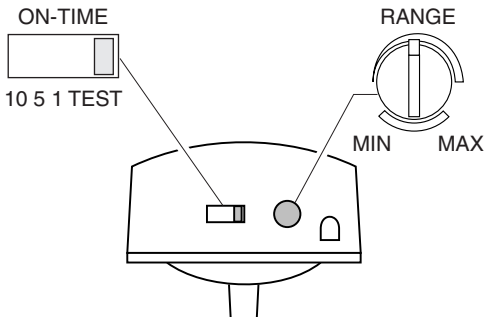

Parte de abajo del detector

Evite apuntar el control hacia:

- Objetos que cambien rápidamente de temperatura tales como **ductos de calefacción y acondicionadores de aire**. Estas fuentes de calor pueden causar falsas alarmas.
- Áreas donde **las mascotas o el tráfico no deseado** pueden activar el control.
- Los objetos grandes cercanos y de colores resplandecientes** que reflejan la luz del día pueden hacer que el detector se apague. No apunte otras luces hacia el detector.

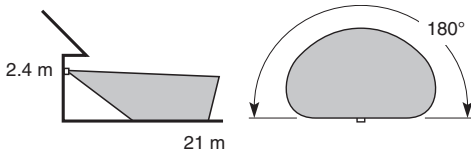

Alcance Máximo

Ángulo de Cobertura Máxima

NOTA: Si el aparato está instalado a más de 8 pies (2,4 m), si se apunta el detector hacia abajo se reducirá la distancia de cobertura.

El detector es menos sensible del movimiento que se dirige hacia él.

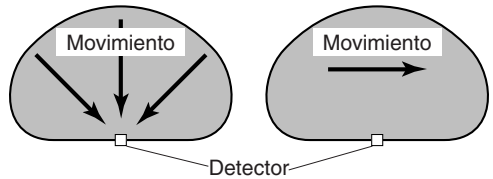

Lo menos sensible

Lo más sensible

- Afloje el tornillo sujetador en la unión esférica y gire despacio el detector.



- Camine por el área a protegerse y dése cuenta dónde está cuando se prende la luz. Mueva la cabeza del detector hacia arriba, hacia abajo o hacia los lados para cambiar el área de protección. **Mantenga al detector por lo menos a 1 pulgada (25 mm) de las lámparas.**

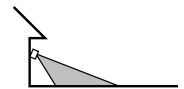

Apunte el detector hacia abajo para poca cobertura

- Fije la sensibilidad (RANGE) como necesite. Demasiada sensibilidad puede aumentar las falsas alarmas.

- Asegure la puntería de la cabeza del detector ajustando el tornillo sujetador.** No lo apriete demasiado.

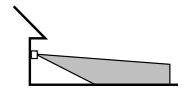

Apunte el detector más arriba para mayor cobertura

- Fije el período de tiempo (ON-TIME) que la luz debe quedarse prendida después de detectar movimiento (1, 5 ó 10 minutos).

⚠ ADVERTENCIA: Riesgo de incendio. No apunte las lámparas a superficies combustibles dentro de un 3 pies (1 m).

OPERACIÓN

Modalidad:	A tiempo:	Trabaja: Día	Noche
Prueba	5 seg.	x	x
Seguridad	1, 5 ó 10 minutos		x
Sobre control manual	Hasta el amanecer*		x

*se restaura a la fase de Seguridad al amanecer.

Nota: Cuando encienda por primera vez, espere 1 1/2 minutos para que los circuitos se calibren.

FASE DE SOBRE CONTROL MANUAL

La fase de Sobre control Manual se puede activar sólo por la noche cuando se fija el interruptor ON-TIME a la posición de 1, 5 ó 10 minutos.

Apague el interruptor de luz por un segundo y luego préndalo para ir de la fase de SEGURIDAD a la fase de SOBRE CONTROL MANUAL.

Para regresar a la fase de SEGURIDAD:

- apague la luz por un minuto y préndala de nuevo, o...
- la luz del día restaurará automáticamente la luz a la fase de SEGURIDAD.

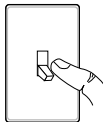

1 segundo
APAGADO
luego...

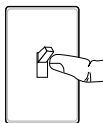

...préndalo.

ESPECIFICACIONES

Alcance.....Hasta 21 m (varía con la temperatura circundante).

Angulo de detección.....Hasta 180°

Carga Eléctrica.....Hasta un máximo de 300 vatios de luz incandescente (hasta un máximo de 150 vatios para cada portalámpara) ó máximo de DEL de 10 vatios (hasta un máximo de 5 vatios para cada portalámpara).

Tipo de bombilla.....Hasta un máximo de 150 vatios de luz incandescente de tungsteno PAR38 ó DEL de 5 vatios, modelo 2003LEDP38-65K.

Requisitos de Energía ..120 VCA, 60 Hz

Fases de OperaciónPRUEBA, SEGURIDAD y SOBRE CONTROL MANUAL

Temporizador de duración (del encendido).....1, 5 ó 10 minutos

Temporizador de prueba5 segundos

Temporizador de sobre control manual.....Hasta el amanecer

Alcance.....Ajustable

RESUMEN DE LAS MODALIDADES DEL INTERRUPTOR

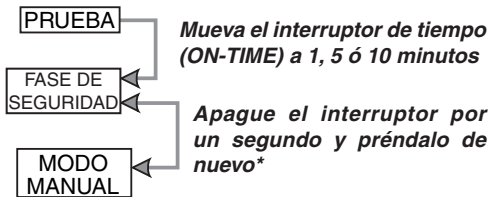

* Si se confunde mientras cambia de fases, apague la electricidad por un minuto y préndala de nuevo. Después del tiempo de calibración el control estará en la fase de SEGURIDAD.

GUIA DE INVESTIGACION DE AVERIAS

SÍNTOMA	POSIBLE CAUSA	SOLUCIÓN
Las luces no se prenden.	<ol style="list-style-type: none"> 1. El interruptor de luz está apagado. 2. La bombilla está floja o quemada. 3. El fusible está quemado o el cortacircuitos está apagado. 4. La modalidad de apagado durante el día está en efecto. 5. Alambrado incorrecto, si ésta es una nueva instalación. 6. El sensor no está orientado hacia el área de cobertura deseada. 	<ol style="list-style-type: none"> 1. Encienda el interruptor de luz. 2. Revise la lámpara y cámbiela si está quemada. 3. Cambie el fusible encienda el disyuntor. 4. Revíselo después del anochecer. 5. Verifique que el cableado esté correcto. 6. Apunte de nuevo el detector para proteger el área deseada.
Las luces se prenden durante el día.	<ol style="list-style-type: none"> 1. El control de luz puede estar instalado en un lugar relativamente oscuro. 2. El control de luz está en fase de Prueba. 	<ol style="list-style-type: none"> 1. El aparato está funcionando normalmente bajo estas condiciones. 2. Establezca el interruptor de control a 1, 5, ó 10 minutos.
Las luces se prenden sin ninguna razón aparente.	<ol style="list-style-type: none"> 1. El control de luz puede estar detectando animales pequeños o el tránsito de automóviles. 2. La Sensibilidad es demasiado alta. 	<ol style="list-style-type: none"> 1. Reduzca el rango. Vuelva a orientar el sensor. 2. Reduzca el rango.
Las luces se quedan prendidas continuamente.	<ol style="list-style-type: none"> 1. El sensor puede detectar fuentes de calor, como ductos de calefacción y de aire acondicionado, o superficies resplandecientes que reflejan la luz. 2. El sensor está en el modo de control manual. 	<ol style="list-style-type: none"> 1. Reduzca el rango. Vuelva a orientar el sensor. 2. Establezca el interruptor de control a 1, 5, ó 10 minutos. Siga las instrucciones de control manual para establecer nuevamente.
La luce se prenden y se apagan.	<ol style="list-style-type: none"> 1. El calor o la luz de las lámparas pueden estar prendiendo y apagando el control de luz. 2. El calor que se refleja de otros objetos pueden estar afectando al detector. 3. El detector está en la fase Prueba. 4. La luz puede estar escapándose por los reflectores del faro. 	<ol style="list-style-type: none"> 1. Reposicione las lámparas lejos del detector. 2. Reduzca la sensibilidad. 3. Mientras está en la fase PRUEBA, la luz sólo queda encendida por 5 segundos. 4. Cambie los faros con nuevas lámparas de alta calidad.

GARANTÍA LIMITADA DE DOS AÑOS

El producto estará libre de defectos debido a mano de obra por un período de dos (2) años. Si el producto falla dentro de este período, devuelva el producto defectuoso al minorista de Lights of America.

Se aplican las condiciones del minorista.

La garantía se anula en caso de abuso del producto.

Si el producto de reemplazo no existe en la tienda del minorista, por favor devuelva el producto al fabricante en el paquete original, junto con una copia del recibo de ventas fechado, la descripción del problema y su nombre y dirección, a la dirección que sigue:

Lights of America

611 Reyes Drive

Walnut, CA 91789

Attn: Consumer Affairs Dept.

Distribuido por:

611 Reyes Drive

Walnut, California 91789

Tel: (800) 321-8100 / (909) 594-7883

Fax: (909) 594-6758

Sitio Web: www.lightsofamerica.com

Commande d'éclairage à détecteur de mouvement

Modèle : Série 9700LED

Reçu daté nécessaire pour remplacement sous garantie.

CARACTÉRISTIQUES

- S'allume automatiquement lors de la détection d'un mouvement.
- S'éteint automatiquement.
- Cellule photo-électrique qui garde l'éclairage fermé pendant la journée.
- La DEL indique qu'un mouvement a été détecté (jour ou nuit).

EXIGENCES

- La commande d'éclairage exige du courant 120 V c.a.
- Pour faire appel au mode de contournement manuel (Manual Override), la commande doit être raccordée à un interrupteur.
- **AVIS** : Ne pas utiliser avec un gradateur d'éclairage ni une minuterie.
- **Dans certaines localités, le code de l'électricité exige que l'installation soit confiée à un électricien qualifié.**
- Ce produit est conçu pour être utilisé avec une boîte de jonction portant une indication d'utilisation possible en milieu humide.
- Ce luminaire a fait l'objet d'essai/a été certifié au moyen de lampe à DEL, modèles 2003LEDP38-65K, 2002LEDR30-65K et 2002LEDP30-65K de Lights of America.

DÉBALLAGE

Retirez tout le contenu de l'emballage et assurez-vous d'avoir en main tous les éléments avant de débiter l'assemblage. L'emballage contient les éléments suivants :

- Éclairage de sécurité
- Deux lampes à DEL PAR38 (Modèle 2003LEDP38-65K de Lights of America)
- Deux coquilles de lampes décoratives
- Bride de montage • Crochet en plastique
- Bouchon de caoutchouc
- Ferrures de montage • Serre-fils
- Guide du propriétaire

INSTALLATION

Pour faciliter l'installation, choisir un appareil d'éclairage devant être remplacé et qui est déjà commandé par un interrupteur.

Pour assurer un rendement optimum, monter le luminaire à environ 2,4 m au-dessus du sol. **NOTE** : Lorsque le luminaire est installé à une hauteur supérieure à 8 pi (2,4 m), le fait de diriger le détecteur vers le bas réduit la portée de la couverture.

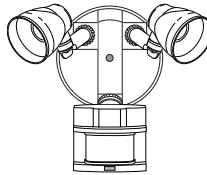

Montage mural

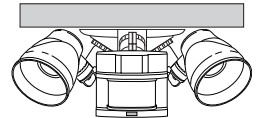

Montage sous avant-toit

Pour éviter le risque de choc électrique, **les commandes du détecteur doivent être tournées vers le bas.**

Pour montage sous avant-toit seulement :

1. Faire pivoter la tête du détecteur en direction du joint à vis de blocage.

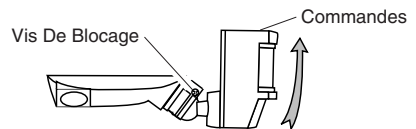

2. Puis faire pivoter le détecteur sur 180° de façon que les commandes soient tournées vers le bas.

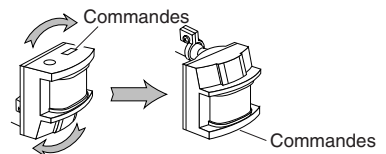

Si le détecteur sort de la rotule, desserrer la vis de blocage et ré-insérer le détecteur dans la rotule et resserrer la vis.

CÂBLAGE DE LA COMMANDE D'ÉCLAIRAGE

⚠ MISE EN GARDE : Coupez l'alimentation au disjoncteur ou au fusible.

1. Enlever l'appareil d'éclairage existant.
2. Installer la bride de montage comme indiqué avec deux vis correspondant à votre boîte de jonction.
3. Le crochet en plastique peut servir à supporter le luminaire pendant le câblage. Le petit bout du crochet en plastique peut être inséré dans le trou au centre de la plaque de couverture. Ensuite, le petit bout est inséré dans une des fentes de la barre de montage.
4. Faire passer les fils de la commande d'éclairage par le trou de la garniture.
5. Torsader les fils de la boîte de jonction avec ceux de la commande d'éclairage. Les fixer ensemble à l'aide de serre-fils.

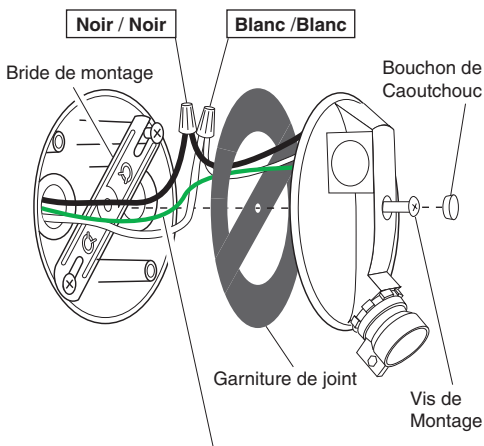

Raccorder le fil de terre de la boîte de jonction à la vis de terre (verte) sur l'appareil.

MONTAGE DE LA COMMANDE D'ÉCLAIRAGE

1. Aligner le couvercle de la commande d'éclairage avec sa garniture de joint. Fixer avec la vis de montage.
2. Aligner les trois fentes de l'enveloppe décorative avec les broches de fixation de la douille. Pousser l'enveloppe et la faire tourner dans le sens horaire pour la verrouiller. Répéter l'opération pour l'autre enveloppe.

Fente dans l'enveloppe

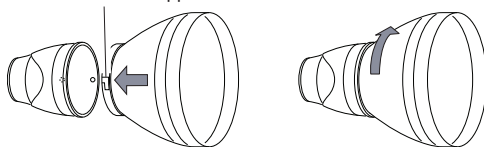

3. Poussez le bouchon de caoutchouc fermement en place.
4. Si vous ne pouvez pas utiliser une boîte de jonction pour milieu humide, calfeutrez la surface de montage de la plaque murale avec un scellant silicone.

Pour éviter les dommages et les chocs électriques dus à l'eau, garder les porte-lampes 30° sous l'horizontale.

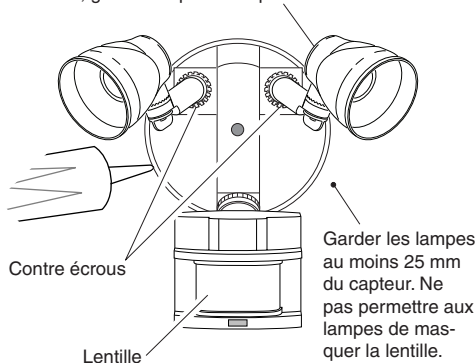

5. Ajuster les porte-lampes en desserrant les écrous de blocage, mais ne pas faire tourner les porte-lampes de plus de 180° par rapport au réglage d'usine. Ne pas trop serrer les lampes dans les porte-lampes.

ESSAIS ET RÉGLAGES

1. **Ré-enclenchez le disjoncteur puis ouvrez l'interrupteur.**

Note : Le capteur exige 1 1/2 minute avant de détecter les mouvements. Lors de la première mise sous tension, attendez 1 1/2 minute.

2. Placez le bouton RANGE en position médiane (à mi-chemin entre MIN et MAX) et le bouton ON-TIME à TEST.

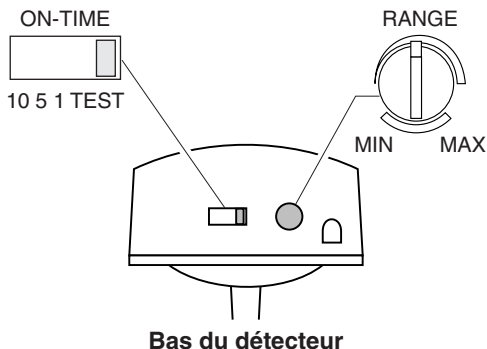

Éviter de pointer l'appareil :

- en direction d'objets dont la température change rapidement, tels que **des bouches d'air chaud et des climatiseurs**. De telles sources de chaleur peuvent provoquer des déclenchements intempestifs.
- Endroits où **des animaux de compagnies ou de la circulation** pourrait déclencher le détecteur.
- sur **de grands objets clairs à proximité** qui réfléchissent la lumière du jour et risquent de déclencher le dispositif d'arrêt. Ne pas pointer d'autres appareils d'éclairage vers le détecteur.

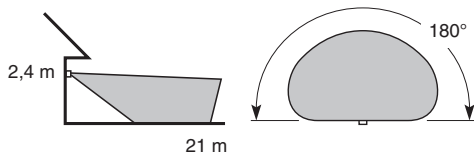

Portée maximale

Angle de
couverture maximale

NOTE : Lorsque le luminaire est installé à une hauteur supérieure à 8 pi (2,4 m), le fait de diriger le détecteur vers le bas réduit la portée de la couverture.

Le détecteur est moins sensible au mouvement dans sa direction.

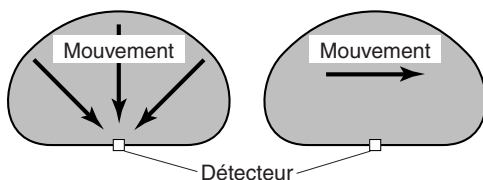

Le moins sensible

Le plus sensible

3. Desserrer la vis de blocage de la rotule et faire pivoter le détecteur pour pointer.
4. Marcher dans la zone de couverture et noter à quel endroit l'éclairage se déclenche. Déplacer la tête du détecteur vers le haut, le bas ou le côté pour modifier la zone de couverture. **Ne pas permettre au détecteur d'être à moins de 25 mm des lampes.**
5. Régler la sensibilité (RANGE) selon les besoins. Une trop grande sensibilité pourrait causer des déclenchements intempestifs.
6. **Fixer la tête du détecteur en position en serrant la vis de blocage.** Éviter de trop serrer la vis.
7. Placer l'interrupteur ON-TIME à 1, 5 ou 10 minutes.

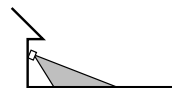
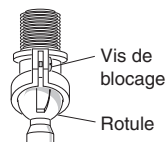

Pointer le détecteur vers le bas pour réduire la couverture

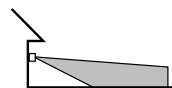

Pointer le détecteur vers le haut pour augmenter la couverture

⚠ AVERTISSEMENT: Risque d'incendie ! Ne pas pointer les lampes vers une surface combustible située à moins de 1 mètre.

FUNCTIONNEMENT

Mode:	Temps en circuit:	En fonction: jour nuit	
Essai	5 secondes	x	x
Sécurité	1, 5 ou 10 minutes		x
Contournement manuel	Jusqu'au matin*		x

*Repassa en mode Sécurité au matin.

Note: Après mise en circuit, attendre environ 1 1/2 minute pour que l'étalonnage du circuit soit complété.

MODE CONTOURNEMENT MANUEL

Le mode Contournement manuel peut être activé seulement en soirée, lorsque le commutateur ON-TIME est à la position 1, 5 ou 10 Minutes.

Fermez l'interrupteur d'éclairage pendant une seconde, puis ouvrez-le pour passer du mode SÉCURITÉ au mode CONTOURNEMENT MANUEL. Pour retourner au mode SÉCURITÉ :

- Fermez l'éclairage pendant une minute, avant de le rallumer, ou...
- L'appareil repassera automatiquement au mode SÉCURITÉ au lever du jour.

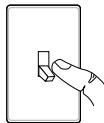

hors circuit
pendant
1 seconde,
puis ...

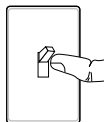

... à nouveau
en circuit

RÉSUMÉ DU MODE DE COMMUTATION

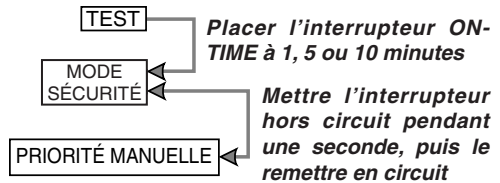

* Si vous ne savez plus dans quel mode se trouve l'appareil, couper l'alimentation pendant une minute puis la rétablir. Après le délai d'étalonnage, la commande passera en mode SÉCURITÉ.

FICHE TECHNIQUE

Portée Jusqu'à 21 m (70 pi) [Varie selon la température ambiante].

Angle de détection Jusqu'à 180°

Charge électrique Éclairage incandescent de 300 watts maximum (jusqu'à 150 watts maximum pour chaque porte-ampoule) ou DEL de 10 watts maximum (jusqu'à 5 watts maximum pour chaque porte-ampoule).

Type d'ampoule Éclairage incandescent de tungstène à PAR38 de 150 watts maximum ou modèle 2003LEDP38-65K à DEL de 5 watts.

Courant requis 120 V c.a., 60 Hz

Modes de fonctionnement ESSAI, SÉCURITÉ et CONTOURNEMENT MANUEL

Minuterie de fonctionnement 1, 5 ou 10 minutes

Minuterie d'essai 5 secondes

Minuterie de contournement manuel Jusqu'au matin

Portée Réglable

GUIDE DE DÉPANNAGE

SYMPTOM	POSSIBLE CAUSE	SOLUTION
L'éclairage ne s'allume pas.	<ol style="list-style-type: none"> 1. L'interrupteur d'éclairage est hors tension. 2. L'ampoule est lâche ou grillée. 3. Le fusible a sauté ou le disjoncteur a été déclenché. 4. La fonction de fermeture pendant le jour est activée. 5. Mauvais câblage du circuit, dans le cas d'une nouvelle installation. 6. Le capteur ne pointe pas vers la surface de couverture recherchée. 	<ol style="list-style-type: none"> 1. Mettre l'interrupteur sous tension. 2. Vérifier l'ampoule et la remplacer si elle est grillée. 3. Remplacer le fusible ou réenclencher le disjoncteur. 4. Essayer de nouveau après la tombée de la nuit. 5. S'assurer que le câblage est approprié. 6. Réorientez le capteur pour couvrir la zone désirée.
L'éclairage s'allume en plein jour.	<ol style="list-style-type: none"> 1. La commande peut être installée dans un endroit relativement sombre. 2. La commande d'éclairage est en mode essai. 	<ol style="list-style-type: none"> 1. Le luminaire fonctionne normalement dans de telles conditions. 2. Réglez l'interrupteur de contrôle à 1, 5 ou 10 minutes.
L'éclairage s'allume sans raison apparente.	<ol style="list-style-type: none"> 1. Le capteur détecte peut-être de petits animaux ou la circulation automobile. 2. Le réglage de portée est trop élevé. 	<ol style="list-style-type: none"> 1. Réduisez la portée. Réorientez le capteur. 2. Réduisez la portée.
L'éclairage demeure allumé continuellement.	<ol style="list-style-type: none"> 1. Le capteur peut percevoir une source de chaleur comme une sortie d'air, un événement de sècheuse ou une surface de couleur claire réfléchissant la chaleur. 2. Le capteur est en mode de surpassement manuel. 	<ol style="list-style-type: none"> 1. Réduisez la portée. Réorientez le capteur. 2. Réglez l'interrupteur de contrôle à 1, 5 ou 10 minutes. Suivez les instructions de surpassement manuel pour réinitialiser.
L'éclairage clignote.	<ol style="list-style-type: none"> 1. La chaleur ou l'éclairage des projecteurs peut éteindre et allumer la commande d'éclairage. 2. La chaleur qui est réfléchiée par d'autres objets peut affecter la commande d'éclairage. 3. Le capteur est en mode TEST. 4. La lumière peut filtrer à travers les réflecteurs des projecteurs. 	<ol style="list-style-type: none"> 1. Repositionnez les lampes loin du détecteur ou des objets rapprochés. 2. Reduce Range. Re-aim sensor. 3. En mode TEST, l'éclairage demeure allumé seulement pendant 5 secondes. 4. S'assure que les protecteurs de lampes ont été installés.

GARANTIE LIMITÉE DE DEUX ANS

Le produit sera exempt de tout défaut de fabrication pendant une période de deux (2) ans. En cas de défaillance du produit pendant cette période, veuillez retourner le produit défectueux au détaillant Lights of America.

Les modalités de la garantie du détaillant s'appliquent.

La garantie est annulée en cas d'utilisation abusive du produit.

Lorsque le détaillant n'a pas de produit de remplacement en stock, veuillez retourner le produit dans l'emballage original, accompagné d'une copie du reçu d'achat daté, de la description du problème et votre nom et adresse de retour au fabricant, dont l'adresse est indiquée ci-dessous :

Lights of America

611 Reyes Drive

Walnut, CA 91789

Attn. : Consumer Affaires Dept.

Distribué par:

611 Reyes Drive

Walnut, California 91789

Tél. : (800) 321-8100 / (909) 594-7883

Télec. : (909) 594-6758

Site Web : www.lightsofamerica.com

