Polar Speed Sensor™

with Polar Bike Mount™

User manual

Geschwindigkeitsmesser inkl. Fahrradhalterung
Gebrauchsanleitung

Capteur de vitesse et support vélo
Manuel d'Utilisation

Snelheid Sensor en stuurhouder
Gebruiksaanwijzing

Sensor de Velocidad y soporte para bicicletas
Manual del Usuario

Sensore di Velocità e supporto per bicicletta
Manuale d'uso

Sensor de Velocidade e suporte para bicicleta
Manual do utilizador

Hastighedssensor og cykelmonteringssæt
Brukerhåndbog

Hastighetssensor og sykkelholder
Brukerveiledning

Hastighetssensorset med styrfäste
Bruksanvisning

Nopeussensori ja Bike Mount -pidike
Käyttöohje

POLAR
LISTEN TO YOUR BODY

Manufactured by:
Polar Electro Oy
Professorintie 5
FIN-90440 KEMPELE

www.polar.fi

17926740.00 GEN B

POLAR
LISTEN TO YOUR BODY

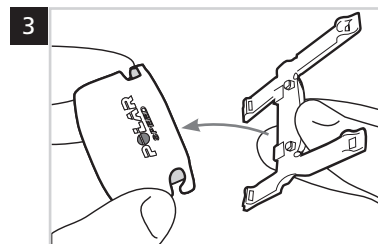
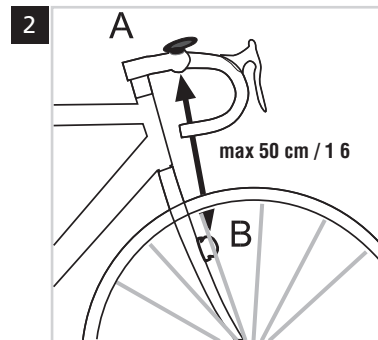
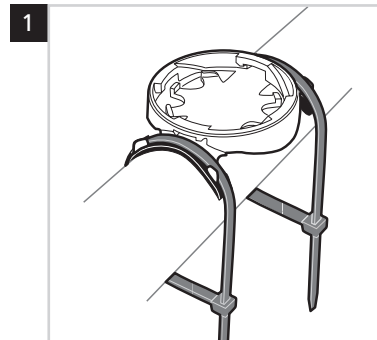

4

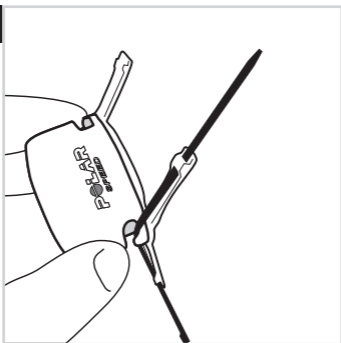

5

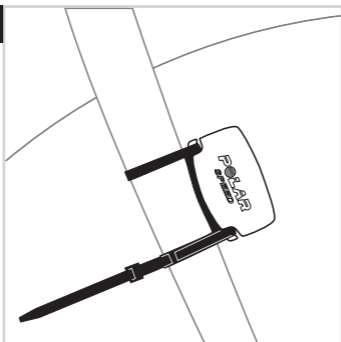

6

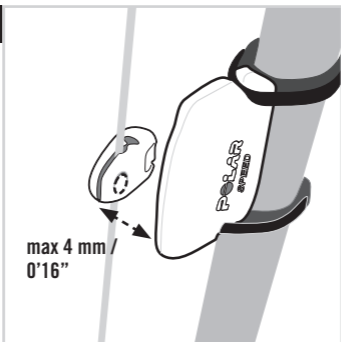

Le capteur de vitesse Polar est conçu pour mesurer la vitesse et la distance en cyclisme. Aucun autre usage n'est sous-entendu ou induit.

Veillez vous reporter aux illustrations sur la page de couverture.

INSTALLATION DU SUPPORT VÉLO ET DU CARDIO / COMPTEUR CYCLE

A Support vélo Polar avec cardio / compteur Cycle

B Capteur de vitesse Polar, support caoutchouc et aimant de rayon

- Vous pouvez installer le support vélo et le cardio / compteur Cycle sur le guidon, du côté gauche ou du côté droit de la potence, ou bien directement sur la potence.
- Positionnez le support caoutchouc sur le guidon ou la potence et placez le support vélo dessus (illustration 1).
- Utilisez les colliers de serrage pour fixer fermement le support vélo sur le guidon / la potence, comme indiqué sur l'illustration 1. Coupez ensuite les extrémités des colliers qui dépassent.
- Placez le cardio / compteur Cycle sur le support vélo et faites-le tourner dans le sens des aiguilles d'une montre jusqu'à entendre un déclic. Pour le détacher, appuyez sur le cardio / compteur Cycle et faites-le tourner simultanément dans le sens inverse des aiguilles d'une montre.

INSTALLATION DU CAPTEUR DE VITESSE

- Pour installer le capteur de vitesse et l'aimant de rayon, vous avez besoin de ciseaux et d'un petit tournevis.
- Fixez le capteur de vitesse (B) sur la fourche de votre vélo, du côté opposé à votre cardio / compteur Cycle (A), et vers l'avant (voir illustration 2). La distance maximale entre le capteur de vitesse et le cardio / compteur Cycle est de 30-40 cm/1'-1'3". Dans le cas où le cardio / compteur Cycle est fixé à la potence, ou si vous vous exercez régulièrement dans un environnement comportant des perturbations électromagnétiques, cette distance doit être réduite (30 cm/1' minimum). Le capteur de vitesse doit former un angle d'approximativement 90 degrés avec le cardio / compteur Cycle. Si la distance entre le capteur de vitesse et le cardio / compteur Cycle dépasse la distance recommandée (comme sur certains VTT, à cause de leur fourche

- suspendue), le capteur de vitesse peut être positionné sur la fourche du même côté que le cardio / compteur Cycle. La distance maximale est alors de 50 cm / 1'6".
- Attachez le support caoutchouc au capteur (illustration 3).
 - Faites passer les colliers de serrage à travers les trous du capteur et du support caoutchouc (illustration 4).
 - Positionnez le capteur sur la fourche avant de façon à ce que le logo POLAR soit dirigé vers l'extérieur. Ajustez les colliers de serrage autour de la fourche mais **sans les serrer**. (Illustration 5.)
 - Positionnez l'aimant sur un rayon de la roue avant, au même niveau que le capteur de vitesse. Le trou de l'aimant doit passer en face du capteur lorsque la roue tourne. Dans un premier temps, serrez légèrement la vis de l'aimant, avec un tournevis, afin qu'il ne bouge plus. Ne serrez pas encore fortement. (Illustration 6.)
 - Ajustez le positionnement de l'aimant et du capteur de vitesse, de façon à ce que l'aimant passe très près du capteur sans le toucher. Pour ce faire, orientez autant que possible le capteur vers la roue / les rayons. La distance maximale entre le capteur de vitesse et l'aimant de rayon doit être de 4 mm / 0'16". Le capteur de vitesse et l'aimant sont à la bonne distance lorsque vous pouvez glisser un collier de serrage entre les deux (illustration 6).
 - Faites tourner la roue avant afin de voir la vitesse sur l'écran du récepteur. Si la vitesse apparaît, le capteur de vitesse et l'aimant sont correctement positionnés. Une fois que l'aimant et que le capteur de vitesse sont correctement positionnés, serrez fortement la vis de l'aimant avec un tournevis afin qu'il ne bouge plus. Serrez aussi fermement les colliers de serrage autour du capteur de vitesse et coupez les extrémités qui dépassent.

Votre sécurité est primordiale. Lorsque vous êtes à vélo, restez toujours attentif à la route et à la circulation afin d'éviter les accidents et les blessures. Vérifiez que vous pouvez manœuvrer le guidon normalement et que les câbles de freins et de changement de vitesse ne se coincent pas dans le capteur de vitesse ou le support vélo. Vérifiez aussi que le capteur ne gêne pas le pédalage, le freinage ou le changement de vitesse.

Avant de partir à vélo, pensez à paramétrer la circonférence de roue de votre vélo sur le cardio / compteur Cycle. Pour plus d'informations sur l'utilisation du capteur de vitesse Polar avec un cardio / compteur Cycle, reportez-vous au manuel d'utilisation de votre cardio / compteur Cycle.

ENTRETIEN

- N'immergez pas le capteur de vitesse dans l'eau.
- Le capteur de vitesse doit rester propre. Nettoyez-le régulièrement à l'eau savonneuse. Séchez-le ensuite soigneusement avec un linge doux. N'utilisez jamais d'alcool, de matériaux abrasifs tels que de la paille de fer ou des détergents chimiques.
- Évitez les chocs importants susceptibles d'endommager le capteur.

Piles du capteur de vitesse

Contactez un Service Après-Vente agréé Polar lorsque vous devez remplacer votre capteur de vitesse.

QUESTIONS FRÉQUENTES

Que faire si...

...la lecture de vitesse est de 00 ou si aucune vitesse ne s'affiche lorsque je roule?

- Vérifiez que le positionnement et la distance entre le capteur de vitesse, l'aimant et le cardio / compteur Cycle sont corrects.
- Vérifiez que vous avez bien entré les réglages vélo dans votre cardio / compteur Cycle. Pour plus d'informations, reportez-vous au manuel d'utilisation de votre cardio / compteur Cycle.
- Si 00 apparaît de façon irrégulière, ceci peut être dû à des interférences électromagnétiques temporaires dans votre environnement immédiat.
- Si 00 apparaît de façon constante, vous avez peut-être dépassé 4500 heures d'utilisation et la pile du capteur de vitesse est déchargée.

...les lectures de vitesse, de distance ou de fréquence cardiaque sont irrégulières?

- Les interférences électromagnétiques et celles provenant d'autres compteurs sans fil peuvent affecter la lecture de la vitesse, de la distance et de la fréquence cardiaque.
- Des perturbations peuvent se produire à proximité de lignes haute tension, feux de signalisation, caténaires de trains, bus ou tramways, de postes de télévision, de voitures, d'ordinateurs, de compteurs vélo, d'équipements de cardio-training, de téléphones portables ou quand vous traversez des portiques de sécurité.
- Pour éviter les interférences avec un autre cycliste équipé du capteur de vitesse Polar, gardez une distance d'au moins 1 mètre entre votre cardio / compteur Cycle et le capteur de vitesse Polar d'un autre cycliste.

CARACTÉRISTIQUES TECHNIQUES

| | |
|---------------------------------|--|
| Température de fonctionnement : | -10 °C à +50 °C / +14 °F à +122 °F |
| Autonomie de la pile : | En moyenne 4500 heures (1 h/jour, 7 jours sur semaine) |
| Précision : | ±1 % |
| Matériau : | Boîtier en polymère thermoplastique |
| Étanchéité : | Water resistant (Eatche. Résiste aux éclaboussures, à la pluie.) |

L'étanchéité des produits Polar est testée conformément à la norme internationale ISO 2281. Pour en savoir plus, rendez-vous à l'adresse www.polar.fi/support.

GARANTIE INTERNATIONALE POLAR

- Cette garantie n'affecte pas les droits légaux des consommateurs applicables dans le cadre des législations nationales ou fédérales en vigueur, ni les droits des consommateurs à l'encontre du revendeur concernant les litiges liés aux contrats d'achat et de vente.
- La présente garantie internationale Polar est émise par Polar Electro Inc. pour les clients ayant fait l'acquisition de ce produit aux Etats-Unis ou au Canada. La présente garantie internationale Polar est émise par Polar Electro Oy pour les acheteurs ayant fait l'acquisition de ce produit dans d'autres pays.
- Polar Electro Oy /Polar Electro Inc. garantissent à l'acheteur initial que ce produit est exempt de défauts liés aux matières premières ou à la fabrication, et ce pendant un délai de deux (2) ans à partir de la date d'achat.
- **Le reçu de l'achat initial constitue votre preuve d'achat !**
- La garantie ne couvre pas la batterie, l'usure normale, les dégâts liés à une mauvaise utilisation, à une utilisation abusive, aux accidents ou au non-respect des précautions d'emploi, à un mauvais entretien, à une utilisation commerciale, les boîtiers/écrans cassés ou rayés, les ceintures élastiques ni les vêtements Polar.
- La garantie ne couvre pas les dommages, pertes, dépenses ou frais, directs ou indirects, de portée générale, consécutive ou particulière, causés par ou liés au produit.
- Les produits achetés d'occasion ne sont pas couverts par la garantie de deux (2) ans, sauf stipulation contraire de la législation locale.

- Durant la période de garantie, l'appareil est soit réparé, soit remplacé par le Centre de service après-vente agréé Polar, quel que soit le pays d'achat.

La garantie couvrant tout produit est limitée aux pays dans lesquels ce produit est commercialisé.

 L'estampille CE indique que ce matériel est conforme aux dispositions de la directive 93/42/CEE.



Ce symbole indique que les produits Polar sont des instruments électroniques soumis à la Directive 2002/96/EC (WEEE). Ces produits, ainsi que les piles et les accumulateurs utilisés dans ces produits entrent dans le cadre de la Directive 2006/66/EC et doivent donc être triés séparément dans les pays de l'UE, ainsi que dans les pays extérieurs à l'UE, conformément aux réglementations locales sur l'élimination des déchets.

Polar Electro Oy est une entreprise certifiée ISO 9001:2000. Copyright © 2005–2010 Polar Electro Oy, FI-90440 KEMPELE, Finlande. Tous droits réservés. Ce guide ne peut être reproduit même partiellement sous aucune forme et par aucun moyen que ce soit sans l'accord écrit préalable de Polar Electro Oy. Tous les noms et logos annotés du symbole TM dans le Manuel d'utilisation ou sur l'emballage de ce produit sont des marques de la société Polar Electro Oy. Tous les noms et logos annotés du symbole ® dans le Manuel d'utilisation ou sur l'emballage de ce produit sont des marques déposées de la société Polar Electro Oy.

DÉCHARGE DE RESPONSABILITÉ

- Les informations contenues dans ce manuel sont données à titre indicatif seulement. Les produits décrits sont susceptibles de modification sans avis préalable de la part du fabricant, en raison de perfectionnements techniques permanents.
- Polar Electro Oy / Polar Electro Inc. ne prennent aucun engagement, n'accordent aucune garantie quant à ce manuel, ni aux produits décrits.
- Polar Electro Oy / Polar Electro Inc. ne sont donc en aucun cas responsables des dommages, pertes, dépenses ou frais, directs ou indirects, de portée générale, consécutive ou particulière, causés ou liés à l'usage des produits décrits dans ce manuel.

Ce produit est protégé par un ou plusieurs des brevets suivants : FI 100924, US 6229454, EP 836165. Autres modèles déposés.