

KENWOOD

DNX7200

GPS NAVIGATION SYSTEM

INSTALLATION MANUAL

SYSTÈME DE NAVIGATION GPS

MANUEL D'INSTALLATION

GPS NAVIGATION SYSTEM

INSTALLATION-HANDBUCH

GPS NAVIGATION SYSTEM

INSTALLATIE HANDLEIDING

GPS NAVIGATION SYSTEM

MANUALE DI INSTALLAZIONE

SISTEMA DE NAVEGACIÓN GPS

MANUAL DE INSTALACIÓN

SISTEMA DE NAVEGAÇÃO GPS

MANUAL DE INSTALAÇÃO

Kenwood Corporation

Accessories

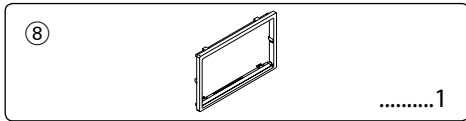
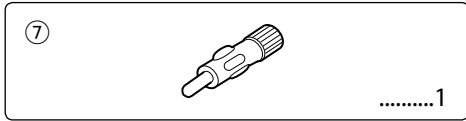
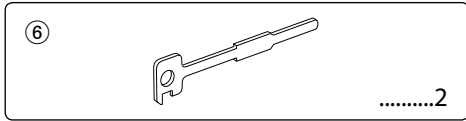
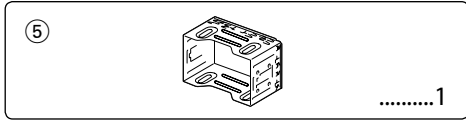
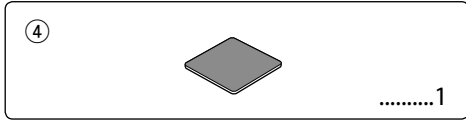
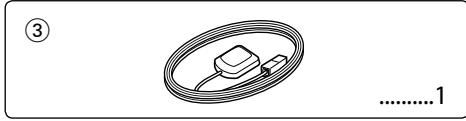
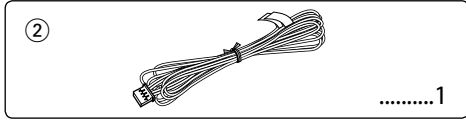
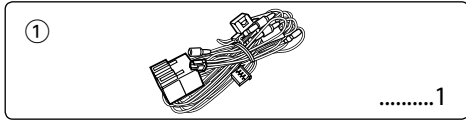

Installation Procedure

1. To prevent short circuits, remove the key from the ignition and disconnect the ⊖ terminal of the battery.
2. Make the proper input and output wire connections for each unit.
3. Connect the wire on the wiring harness.
4. Take Connector B on the wiring harness and connect it to the speaker connector in your vehicle.
5. Take Connector A on the wiring harness and connect it to the external power connector on your vehicle.
6. Connect the wiring harness connector to the unit.
7. Install the unit in your car.
8. Reconnect the ⊖ terminal of the battery.
9. Press the reset button.

▲WARNING

- If you connect the ignition wire (red) and the battery wire (yellow) to the car chassis (ground), you may cause a short circuit, that in turn may start a fire. Always connect those wires to the power source running through the fuse box.
- Do not cut out the fuse from the ignition wire (red) and the battery wire (yellow). The power supply must be connected to the wires via the fuse.

Acquiring GPS Signals

The first time you turn on the DNX7200, you must wait while the system acquires satellite signals for the first time. This process could take up to several minutes. Make sure your vehicle is outdoors in an open area away from tall buildings and trees for fastest acquisition. After the system acquires satellites for the first time, it will acquire satellites quickly each time thereafter.



- If the power is not turned ON (or it is ON, but will be OFF immediately), the speaker wire may have a short-circuit or touched the chassis of the vehicle and the protection function may have been activated. Therefore, the speaker wire should be checked.
- If your car's ignition does not have an ACC position, connect the ignition wires to a power source that can be turned on and off with the ignition key. If you connect the ignition wire to a power source with a constant voltage supply, as with battery wires, the battery may die.
- If the console has a lid, make sure to install the unit so that the faceplate will not hit the lid when closing and opening.
- If the fuse blows, first make sure the wires aren't touching to cause a short circuit, then replace the old fuse with one with the same rating.
- Insulate unconnected wires with vinyl tape or other similar material. To prevent a short circuit, do not remove the caps on the ends of the unconnected wires or the terminals.
- Connect the speaker wires correctly to the terminals to which they correspond. The unit may be damaged or fail to work if you share the ⊖ wires or ground them to any metal part in the car.
- When only two speakers are being connected to the system, connect the connectors either to both the front output terminals or to both the rear output terminals (do not mix front and rear). For example, if you connect the ⊕ connector of the left speaker to a front output terminal, do not connect the ⊖ connector to a rear output terminal.
- After the unit is installed, check whether the brake lamps, blinkers, wipers, etc. on the car are working properly.
- Mount the unit so that the mounting angle is 30° or less.
- This unit has the cooling fan (page 5) to decrease the internal temperature. Do not mount the unit in a place where the cooling fan of the unit are blocked. Blocking these openings will inhibit the cooling of the internal temperature and result in malfunction.

Connection

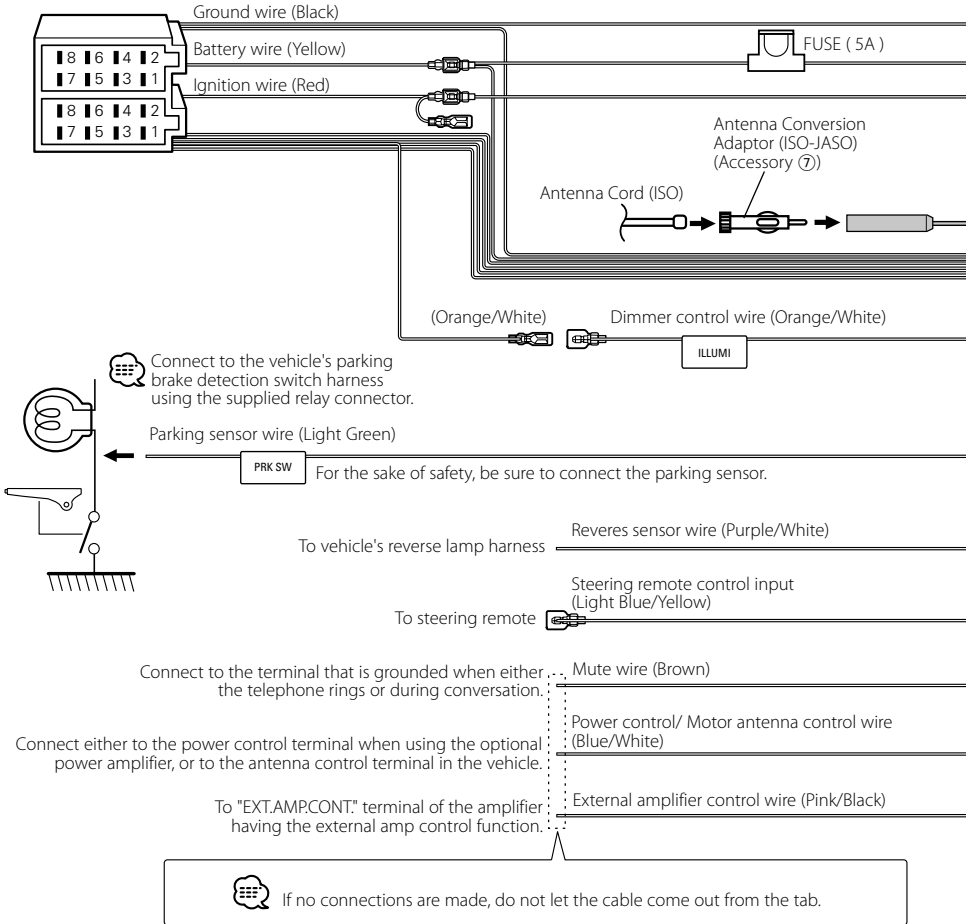

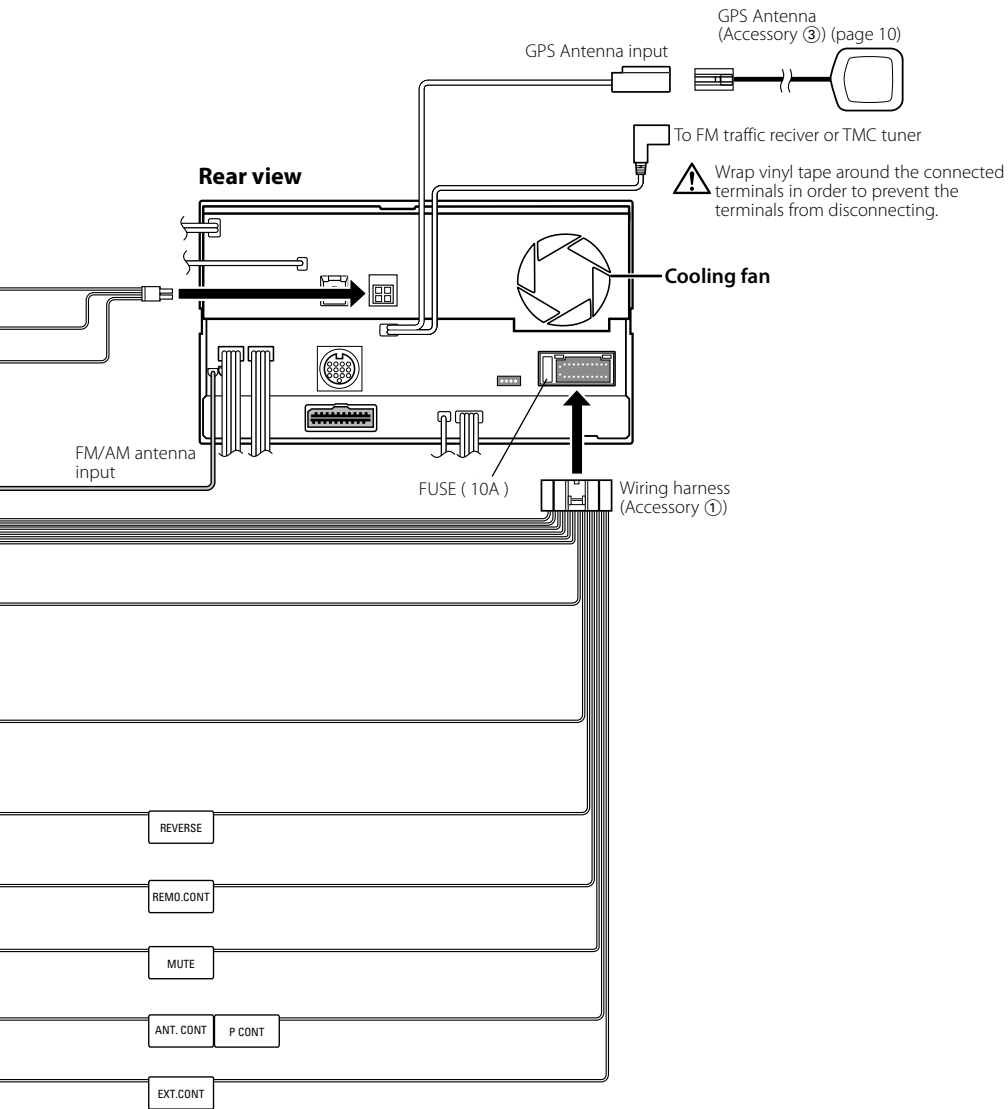

Connecting Wires to Terminals

Connector Function Guide

Pin Numbers for ISO Connectors	Cable Colour	Functions
External Power Connector		
A-4	Yellow	Battery
A-5	Blue/White	Power Control
A-6	Orange/White	Dimmer
A-7	Red	Ignition (ACC)
A-8	Black	Earth (Ground) Connection
Speaker Connector		
B-1	Purple	Rear Right (+)
B-2	Purple/Black	Rear Right (-)
B-3	Gray	Front Right (+)
B-4	Gray/Black	Front Right (-)
B-5	White	Front Left (+)
B-6	White/Black	Front Left (-)
B-7	Green	Rear Left (+)
B-8	Green/Black	Rear Left (-)

⚠ WARNING

Connecting the ISO Connector

The pin arrangement for the ISO connectors depends on the type of vehicle you drive. Make sure to make the proper connections to prevent damage to the unit.

The default connection for the wiring harness is described in [1] below. If the ISO connector pins are set as described in [2] or [3], make the connection as illustrated.

Please be sure to reconnect the cable as shown [2] below to install this unit to the **Volkswagen** vehicles etc.

[1] (Default setting) The A-7 pin (red) of the vehicle's ISO connector is linked with the ignition, and the A-4 pin (yellow) is connected to the constant power supply.

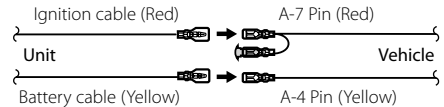

[2] The A-7 pin (red) of the vehicle's ISO connector is connected to the constant power supply, and the A-4 pin (yellow) is linked to the ignition.

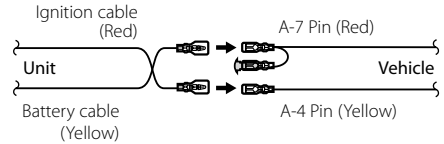

[3] The A-4 pin (yellow) of the vehicle's ISO connector is not connected to anything, while the A-7 pin (red) is connected to the constant power supply (or both the A-7 (red) and A-4 (yellow) pins are connected to the constant power supply).

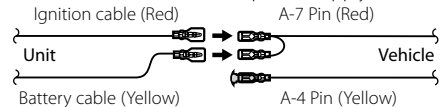

- When the connection is made as in [3] above, the unit's power will not be linked to the ignition key. For that reason, always make sure to turn off the unit's power when the ignition is turned off.

To link the unit's power to the ignition, connect the ignition cable (ACC...red) to a power source that can be turned on and off with the ignition key.

System Connection

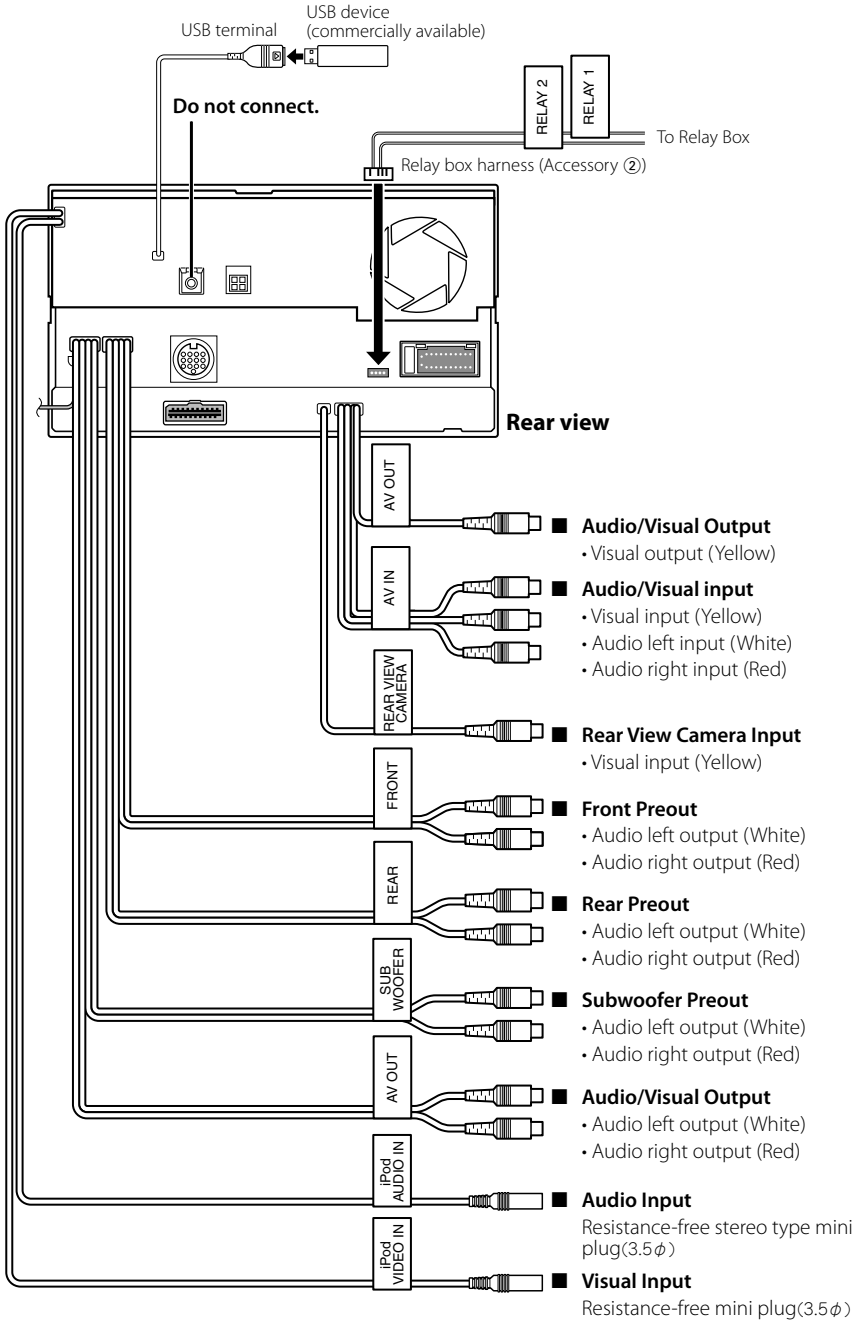

Optional Accessory Connection

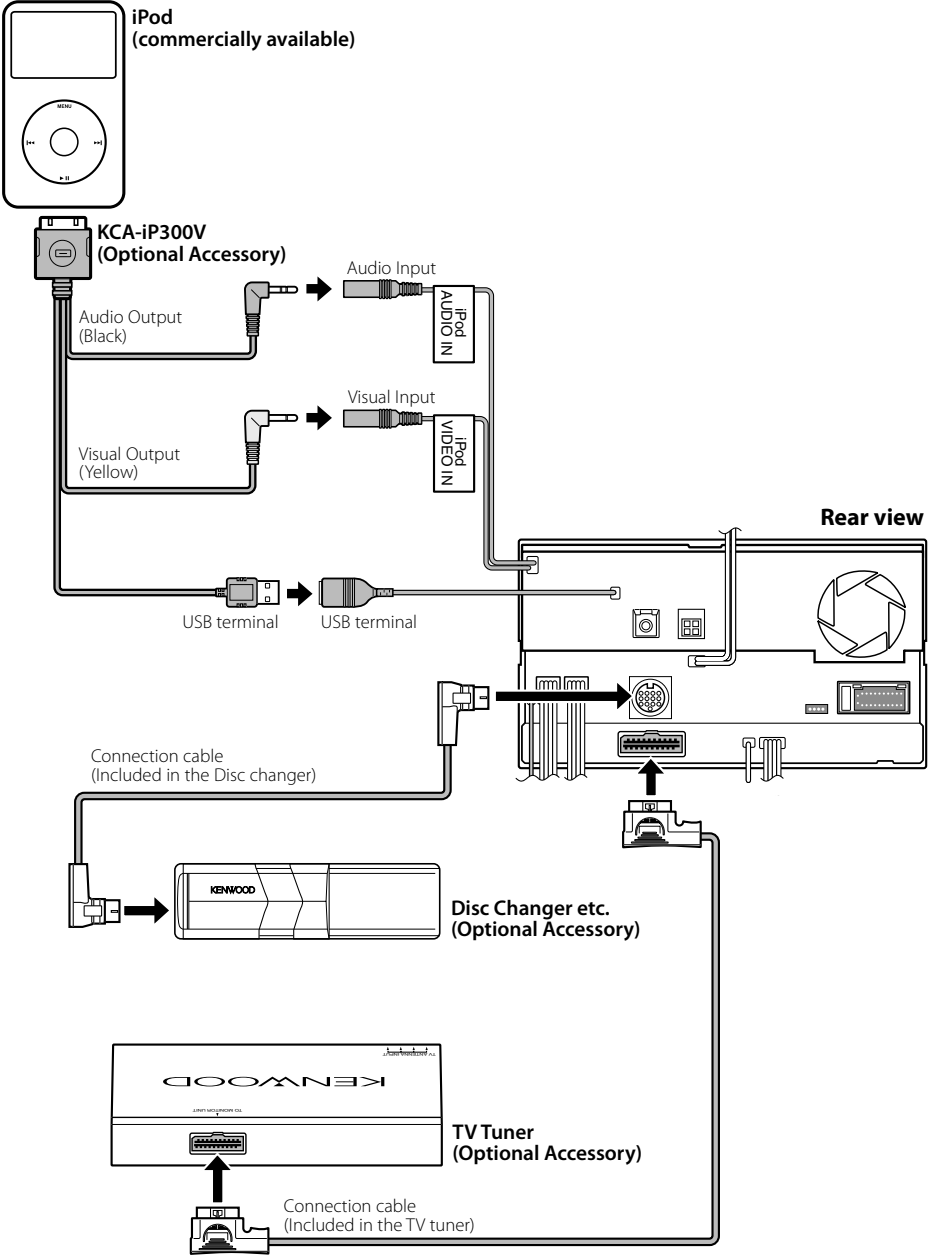

Installation for Monitor/Player Unit

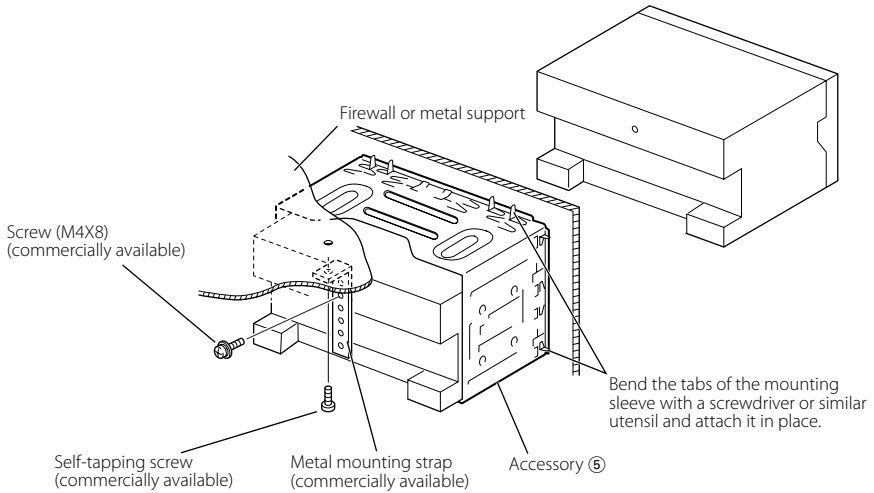

Make sure that the unit is installed securely in place. If the unit is unstable, it may malfunction (eg, the sound may skip).

Installing the GPS Antenna

GPS antenna is installed inside of the car. It should be installed as horizontally as possible to allow easy reception of the GPS satellite signals.

To mount the GPS antenna inside your vehicle:

1. Clean your dashboard or other surface.
2. Peel the backing off of the adhesive on the bottom of the metal plate (Accessory ④).
3. Press the metal plate (Accessory ④) down firmly on your dashboard or other mounting surface. You can bend the metal plate (Accessory ④) to conform to a curved surface, if necessary.
4. Place the GPS antenna (Accessory ③) on top of the metal plate (Accessory ④).

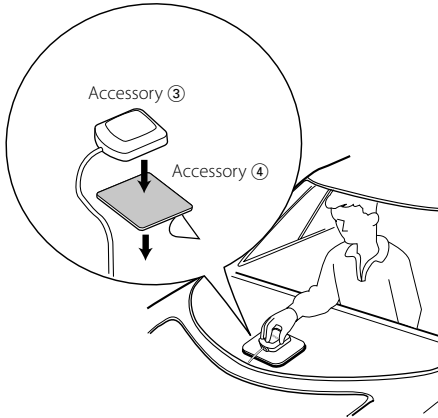

- Depending on the type of car, reception of the GPS satellite signals might not be possible with an inside installation.
- The GPS antenna should be installed at a position that is spaced at least 12 inch (30 cm) from cellular phone or other transmitting antennas. Signals from the GPS satellite may be interfered with by these types of communication.
- Painting the GPS antenna with (metallic) paint may cause a drop in performance.

Removing Monitor/Player Unit

Removing the Hard Rubber Frame (escutcheon)

1. Engage the catch pins on the removal tool ⑥ and remove the two locks on the lower level. Lower the frame and pull it forward as shown in the figure.

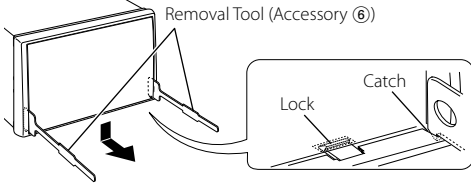

- The frame can be removed from the top side in the same manner.

2. When the lower level is removed, remove the upper two locations.

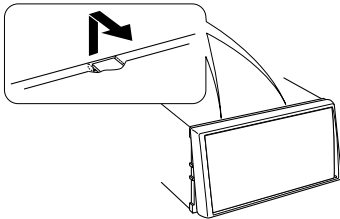

Removing the Unit

1. Remove the hard rubber frame by referring to the removal procedure in the section <Removing the Hard Rubber Frame>.
2. Remove the Hex-head screw with integral washer (M4 × 8) on the back panel.
3. Insert the two removal tools ⑥ deeply into the slots on each side, as shown.

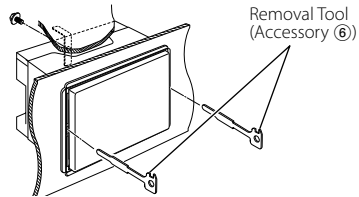

4. Lower the removal tool toward the bottom, and pull out the unit halfway while pressing towards the inside.

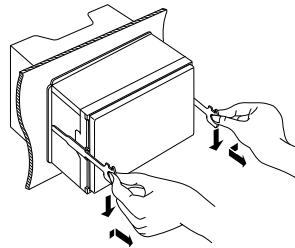

- Be careful to avoid injury from the catch pins on the removal tool.

5. Pull the unit all the way out with your hands, being careful not to drop it.

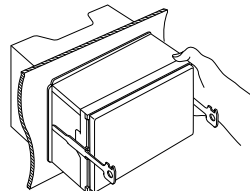

Accessoires

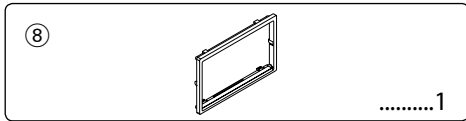
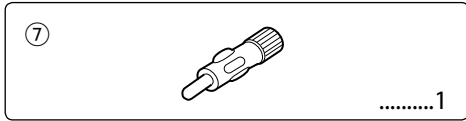
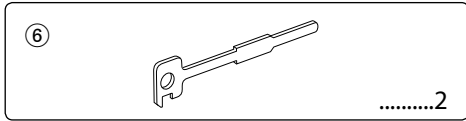
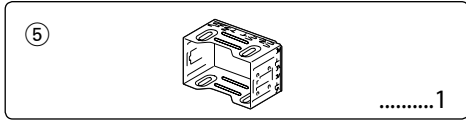
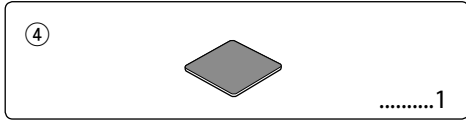
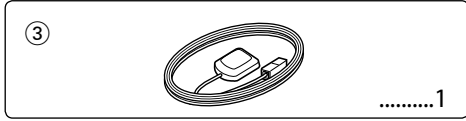
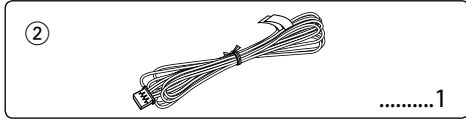
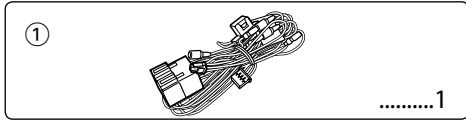

Procédure d'installation

1. Afin d'empêcher tout court-circuit, retirez la clé du contact et déconnectez la ⊖ borne de la batterie.
2. Effectuez correctement les connexions d'entrée et sortie de chaque appareil.
3. Connectez le câble au faisceau.
4. Prenez le connecteur B du faisceau et connectez-le au connecteur d'enceinte de votre véhicule.
5. Prenez le connecteur A du faisceau et connectez-le au connecteur d'alimentation externe de votre véhicule.
6. Connectez le connecteur du câblage de distribution électrique à l'appareil.
7. Installez l'appareil dans votre voiture.
8. Reconnectez la borne ⊖ de la batterie.
9. Appuyez sur la touche de réinitialisation.

⚠ATTENTION

- Si vous connectez le câble d'allumage (rouge) et le câble de batterie (jaune) au châssis de la voiture (masse), vous risquez de causer un court-circuit qui peut provoquer un incendie. Connectez toujours ces câbles à la source d'alimentation de la boîte à fusible.
- N'isolez pas le fusible du câble d'allumage (rouge) ni du câble de batterie (jaune). L'alimentation doit être connectée aux câbles par l'intermédiaire du fusible.

Acquisition des signaux GPS

La première fois que vous mettez le DNX7200 en marche, il faut attendre que le système puisse acquérir les signaux satellite pour la première fois. Cette procédure peut durer plusieurs minutes. Veillez à ce que le véhicule se trouve à l'extérieur dans un espace ouvert et loin de grands immeubles et d'arbres pour que l'acquisition s'effectue plus rapidement. Une fois les signaux satellites acquis pour la première fois, le système trouvera ces signaux plus rapidement par la suite.



- Si l'alimentation n'est pas activée (ou si elle est activée puis désactivée immédiatement), le câble de l'enceinte risque d'avoir un court-circuit ou de toucher le châssis de la voiture et la fonction de protection sera alors activée. Il convient par conséquent de vérifier le câble d'enceintes.
- Si l'allumage de votre voiture ne dispose pas d'une position ACC, connectez les câbles d'allumage à une source d'alimentation pouvant être activée et inactivée avec la clé de contact. Si vous connectez le fil de contact à une source d'alimentation avec une alimentation de tension constante, comme avec des fils de batterie, la batterie peut mourir.
- Si la console a un couvercle, assurez-vous d'installer l'unité de manière à ce que la façade ne touche pas le couvercle lors de l'ouverture et de la fermeture.
- Si le fusible saute, assurez-vous d'abord que les fils ne se touchent pas et n'entraînent pas de court-circuit, puis remplacez le fusible grillé par un fusible neuf de même capacité.
- Isolez les câbles non-connectés avec un ruban adhésif en vinyle ou autre matériel similaire. Afin d'empêcher tout court-circuit, ne retirez pas les capuchons présents aux extrémités des fils ou des bornes non connectés.
- Connectez les fils d'enceinte correctement aux bornes correspondantes. L'appareil peut être endommagé ou ne pas fonctionner si vous partagez les fils ⊖ ou si vous les mettez à la masse sur une partie métallique de la voiture.
- Lorsque deux enceintes seulement sont connectées au système, connectez les connecteurs soit aux deux bornes de sortie avant, soit aux deux bornes de sortie arrière (ne mélangez pas l'avant et l'arrière). Par exemple, si vous connectez le connecteur ⊕ de l'enceinte gauche à une borne de sortie avant, ne connectez pas le connecteur ⊖ à une borne de sortie arrière.
- Après avoir installé l'appareil, vérifiez si les feux de freinage, les indicateurs, les clignotants, etc. de la voiture fonctionnent correctement.
- Montez l'unité de façon à ce que l'angle de montage soit de 30° ou moins.
- Cette unité possède un ventilateur de refroidissement (page 15) pour faire baisser la température interne. Ne pas monter cette unité à un endroit où le ventilateur serait obstrué. Toute obstruction de ces ouvertures empêcherait le refroidissement de la température interne et provoquerait une panne.

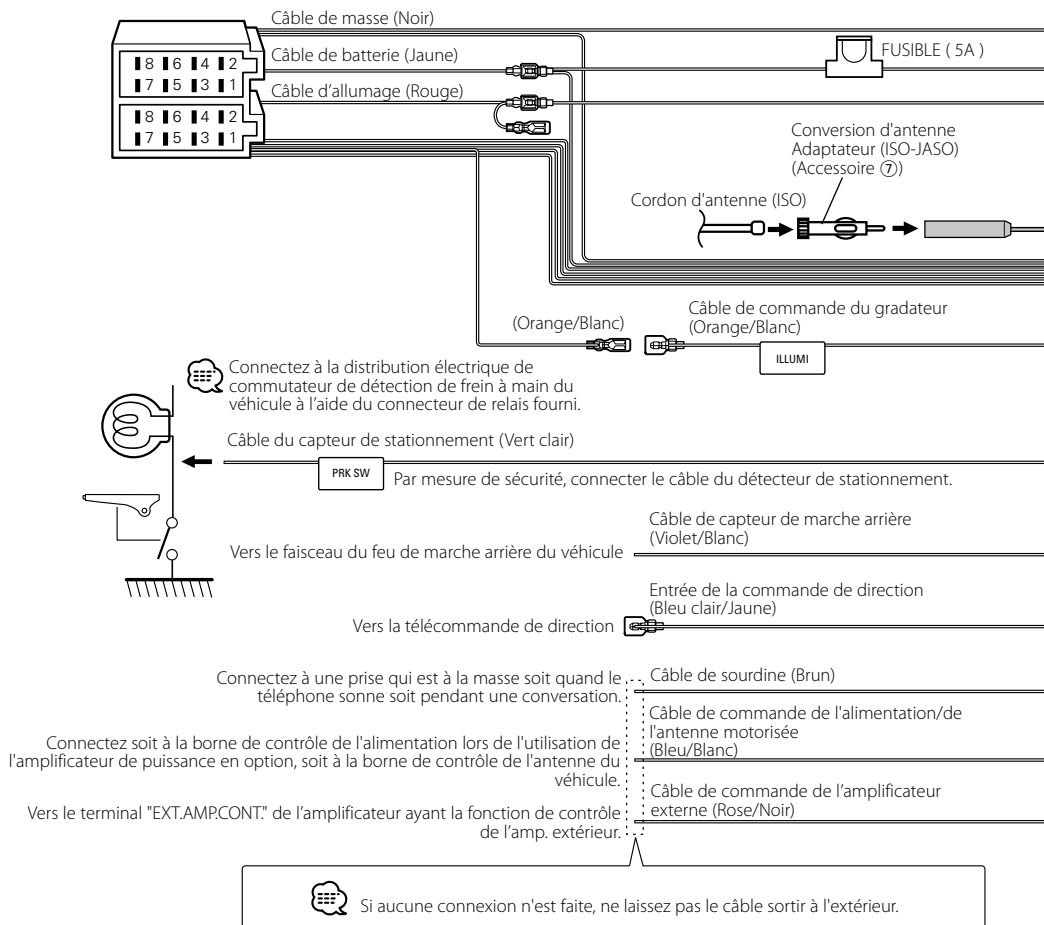

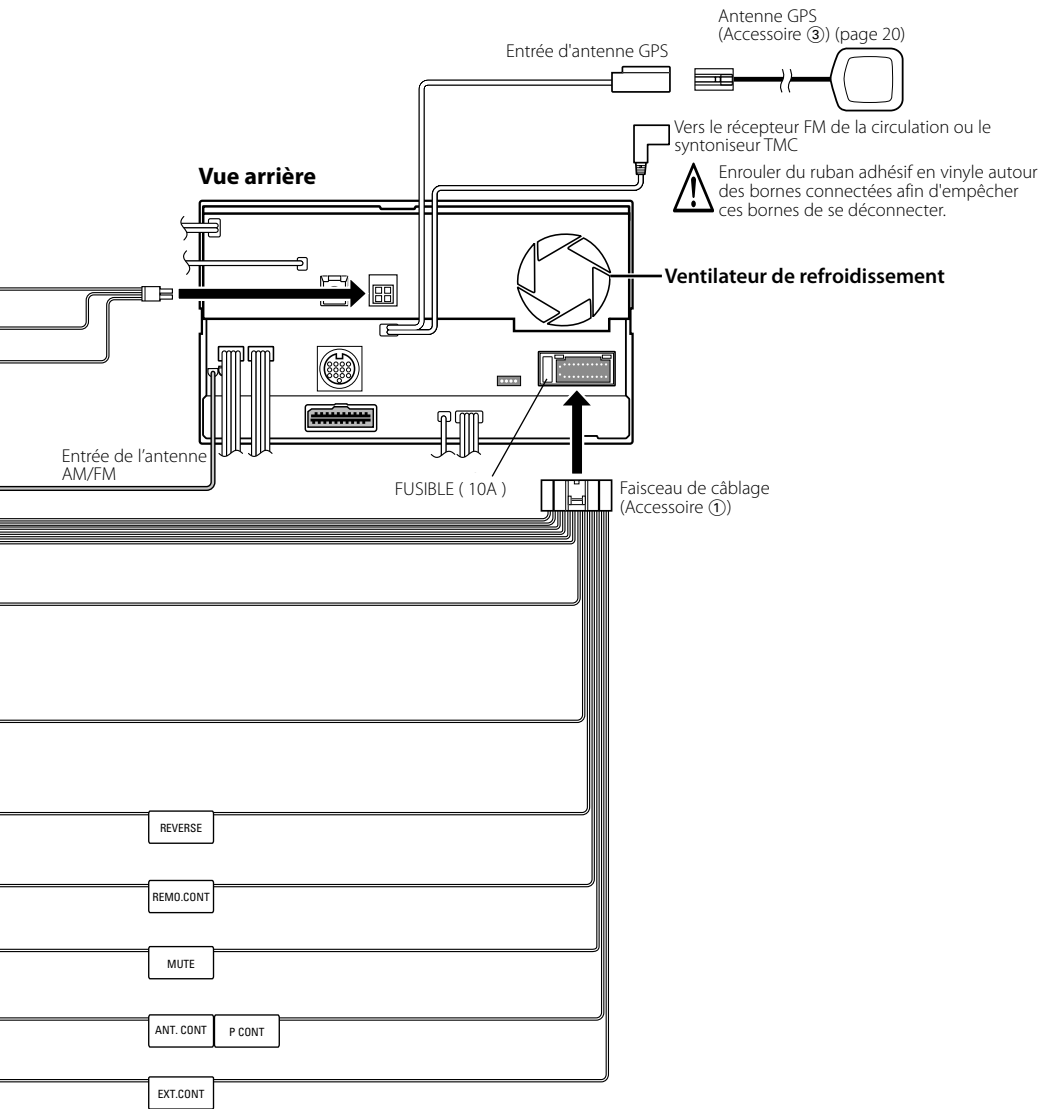

Connexion des câbles aux bornes

Guide des connecteurs

Numéros de broches pour connecteurs ISO	Couleur du câble	Fonctions
Connecteur d'alimentation externe		
A-4	Jaune	Batterie
A-5	Bleu/Blanc	Servocommande
A-6	Orange/Blanc	Variation automatique d'intensité
A-7	Rouge	Allumage (ACC)
A-8	Noir	Connexion à la terre (masse)
Connecteur de haut-parleurs		
B-1	Violet	Arrière droite (+)
B-2	Violet/Noir	Arrière droite (-)
B-3	Gris	Avant droite (+)
B-4	Gris/Noir	Avant droite (-)
B-5	Blanc	Avant gauche (+)
B-6	Blanc/Noir	Avant gauche (-)
B-7	Vert	Arrière gauche (+)
B-8	Vert/Noir	Arrière gauche (-)

⚠ ATTENTION

Connexion du connecteur ISO

La disposition des broches pour les connecteurs ISO dépend du type de votre véhicule. Assurez-vous de réaliser les connexions correctes pour éviter d'endommager l'appareil. La connexion par défaut du faisceau de câbles est décrite dans la section [1] ci-dessous. Si les broches du connecteur ISO sont réglées comme décrit dans la section [2] ou [3], réalisez les connexions comme indiqué sur l'illustration. Assurez-vous de reconnecter le câble comme indiqué ci-dessous [2] pour installer cet appareil dans les véhicules **Volkswagen**, etc.

[1] (Réglage par défaut) La broche A-7 (rouge) du connecteur ISO du véhicule est reliée à l'allumage, et la broche A-4 (jaune) est connectée à l'alimentation électrique constante.

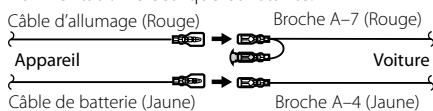

[2] La broche A-7 (rouge) du connecteur ISO du véhicule est connectée à l'alimentation électrique constante, et la broche A-4 (jaune) est reliée à l'allumage.

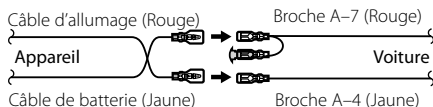

[3] La broche A-4 (jaune) du connecteur ISO du véhicule n'est connectée à rien, alors que la broche A-7 (rouge) est connectée à l'alimentation électrique constante (ou les deux broches A-7 (rouge) et A-4 (jaune) sont connectées à l'alimentation électrique constante).

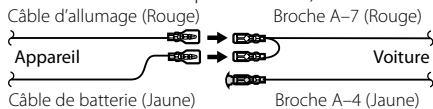

- Lorsque la connexion est effectuée comme dans [3] ci-dessus, l'alimentation de l'appareil ne sera pas reliée à la clé de contact. Pour cette raison, assurez-vous d'inactiver l'appareil lorsque le contact est désactivé. Pour relier l'alimentation de l'appareil au contact, connectez le câble d'allumage (ACC..rouge) à une source d'alimentation pouvant être activée et inactivée avec la clé de contact.

Connexion du système

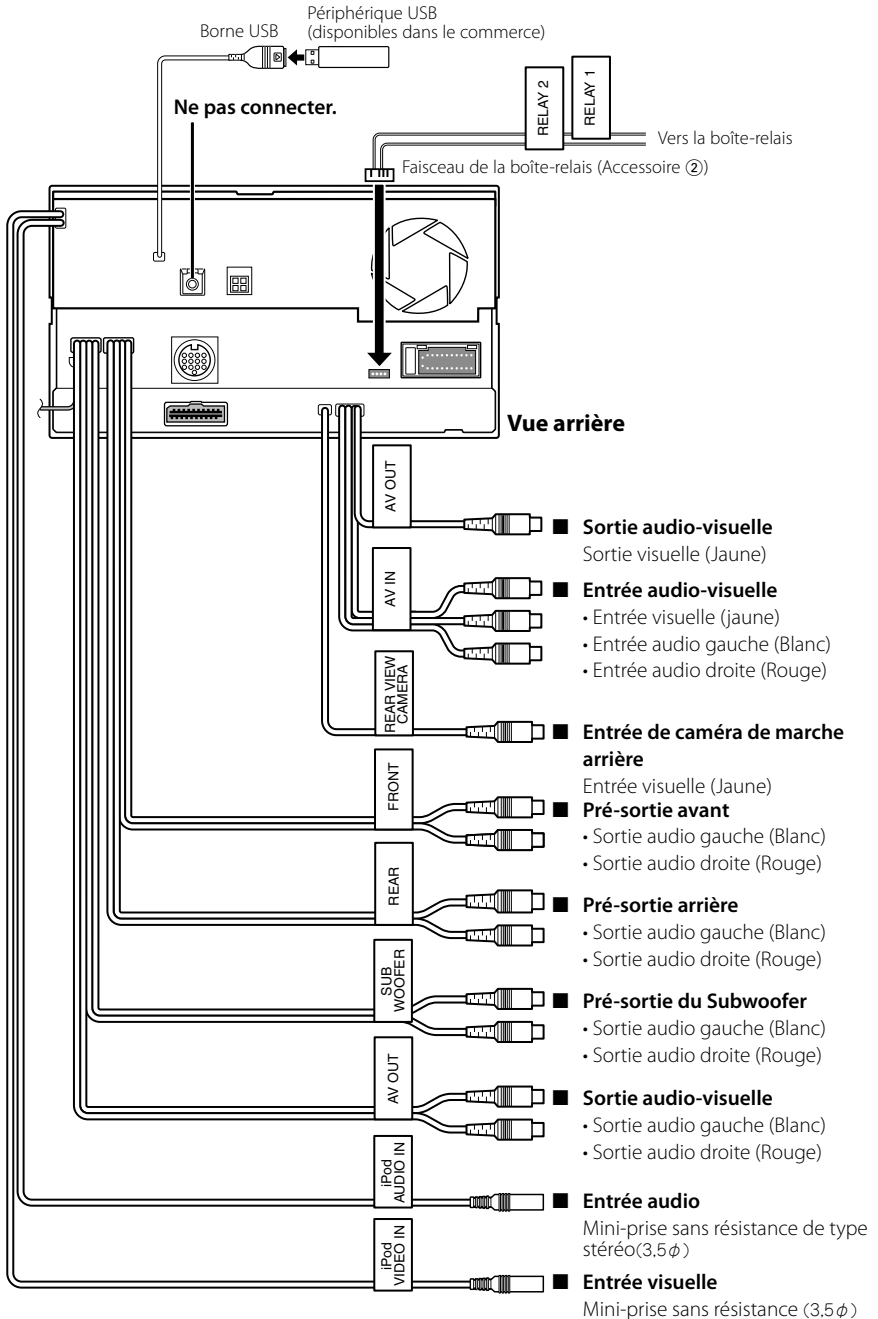

Connexion d'accessoires optionnels

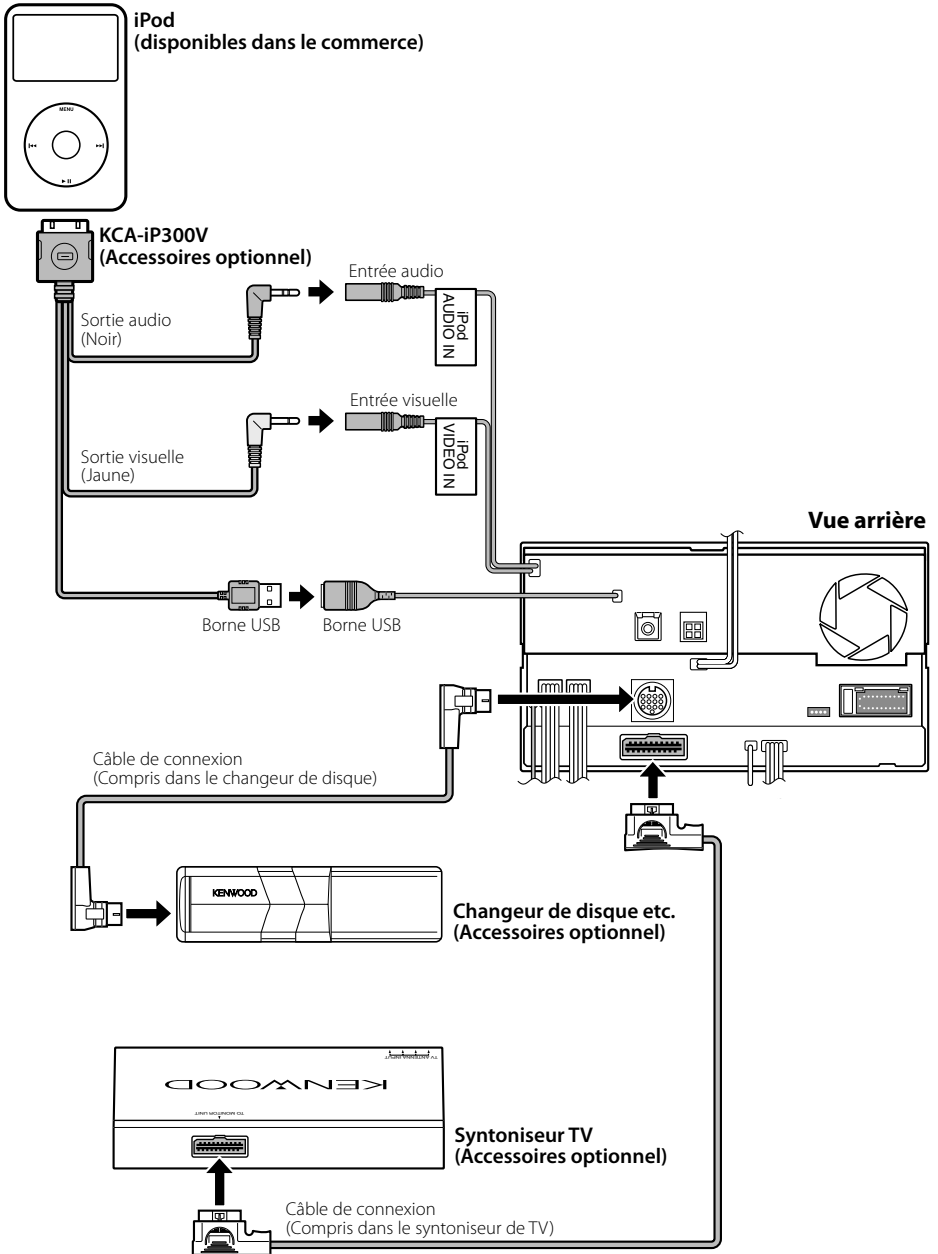

Installation pour unité moniteur/lecteur

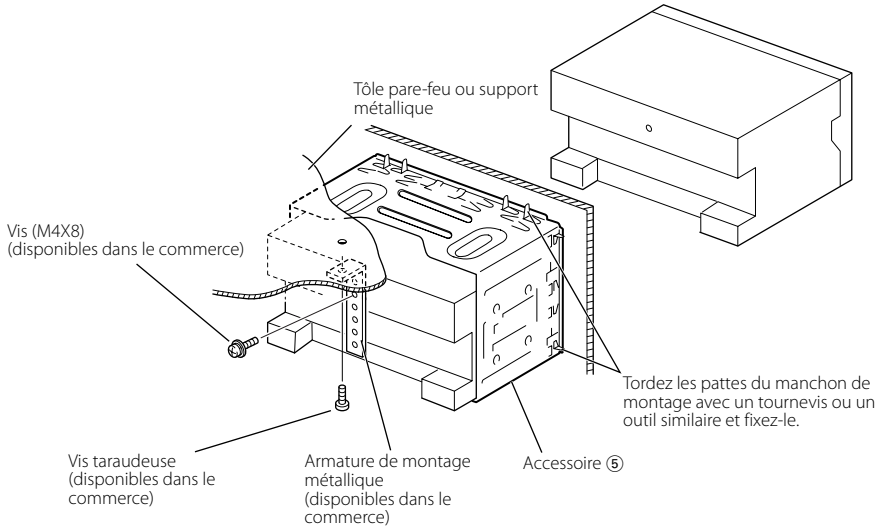

Assurez-vous que l'appareil est solidement installé à sa place. Si l'appareil est instable, il pourrait ne pas bien fonctionner (par ex., le son pourrait sauter).

Installation de l'antenne GPS

L'antenne GPS s'installe à l'intérieur du véhicule. Elle doit être installée aussi horizontalement que possible pour faciliter la réception des signaux satellite GPS.

Pour monter l'antenne GPS à l'intérieur du véhicule :

1. Nettoyez le tableau de bord ou autre surface.
2. Décollez la protection qui recouvre l'adhésif en bas de la plaque de métal (Accessoire ④).
3. Appuyez fermement sur la plaque de métal (Accessoire ④) en l'appliquant sur le tableau de bord ou autre surface de montage. Vous pouvez courber la plaque de métal (Accessoire ④) pour l'adapter à une surface concave, si nécessaire.
4. Placez l'antenne GPS (Accessoire ③) au dessus de la plaque de métal (Accessoire ④).

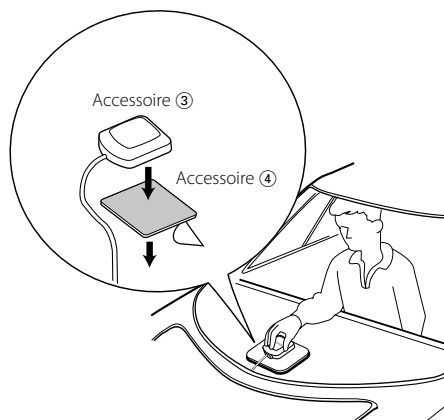

- Selon le type de véhicule, la réception des signaux GPS peut ne pas être possible lorsqu'installé à l'intérieur.
- L'antenne GPS doit être installée à un endroit éloigné d'au moins 30 cm (12 pouces) de tout téléphone portable ou autre antenne de transmission. Les signaux du satellite GPS pourraient être affectés par ces types de communication.
- Le fait de recouvrir l'antenne GPS d'une couche de peinture (métallisée) peut nuire à sa performance.

Pour enlever l'unité moniteur/lecteur

Pour enlever le cadre en caoutchouc dur (écusson)

1. Engagez les loquets de l'outil de démontage ⑥ et enlever les deux crochets situés sur le niveau inférieur. Baissez le cadre et tirez-le vers l'avant comme montré sur l'illustration.

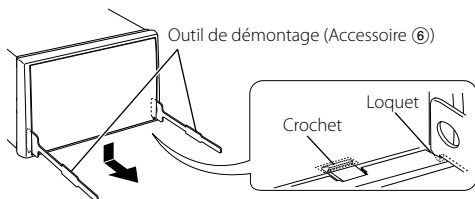

- Le cadre peut être enlevé de la partie supérieure en procédant de la même manière.

2. Quand la partie inférieure est retirée, retirez les deux crochets supérieurs.

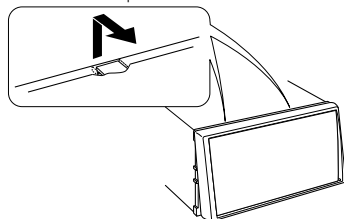

Pour enlever l'unité

1. Retirez le cadre en ébonite en suivant la procédure de démontage de la section <Retrait du cadre en ébonite>.
2. Retirez la vis à tête hexagonale avec la rondelle intégrale (M4 x 8) sur le panneau arrière.
3. Insérez les deux outils de démontage ⑥ profondément dans les fentes de chaque côté comme indiqué.

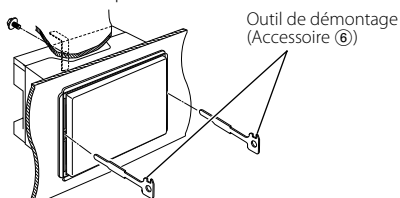

4. Baissez l'outil de démontage vers le bas et tirez l'appareil à moitié en faisant pression vers l'intérieur.

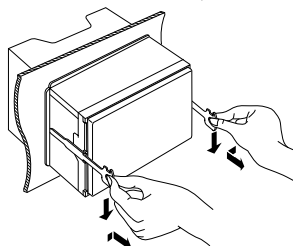

- Veillez à ne pas vous blesser avec les loquets de l'outil de démontage.

5. Sortez l'appareil entièrement avec les mains, en faisant attention de ne pas le faire tomber.

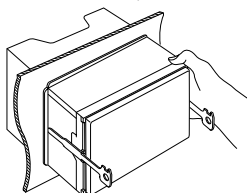

Zubehör

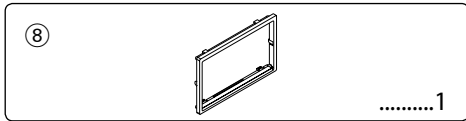
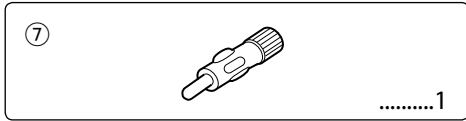
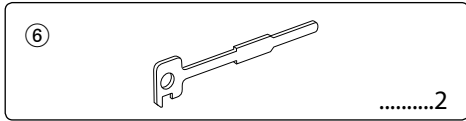
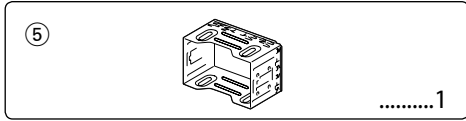
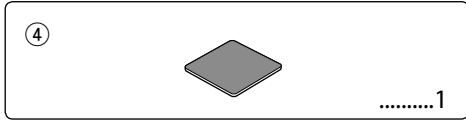
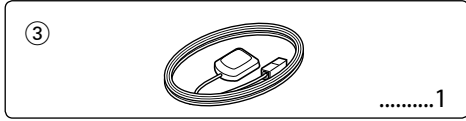
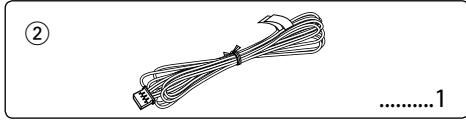
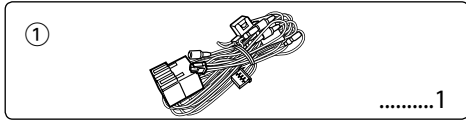

Installationsverfahren

1. Ziehen Sie den Zündschlüssel ab und trennen Sie den Minuspol von der Batterie ab, um Kurzschlüsse zu vermeiden.
2. Schließen Sie die Ein- und Ausgangskabel der einzelnen Geräte an.
3. Schließen Sie alle Kabel am Kabelbaum an.
4. Nehmen Sie den Anschluss B des Kabelbaums und schließen Sie ihn am Lautsprecheranschluss in Ihrem Fahrzeug an.
5. Nehmen Sie den Anschluss A des Kabelbaums und schließen Sie ihn am externen Netzanschluss Ihres Fahrzeugs an.
6. Schließen Sie den Kabelbaum-Anschluss am Gerät an.
7. Installieren Sie das Gerät in Ihrem Fahrzeug.
8. Schließen Sie den Minuspol der Batterie an.
9. Drücken Sie die Rückstelltaste.

⚠ WARNUNG

- Wenn Sie ein Zündungskabel (rot) und ein Batteriekabel (gelb) an das Chassis des Fahrzeugs (Erde) anschließen, könnten Sie einen Kurzschluss verursachen, der zu einem Brand führt. Schließen Sie diese Kabel immer an eine Stromquelle an, die durch den Sicherungskasten führt.
- Schließen Sie die Sicherung nicht vom Zündungskabel (rot) und dem Batteriekabel (gelb) aus. Die Stromversorgung muss über die Sicherung mit den Kabeln verbunden sein.

GPS-Signale empfangen

Nach dem ersten Einschalten des DNX7200 müssen Sie warten, bis das System die Satellitensignale zum ersten Mal empfängt. Dieser Vorgang kann bis zu mehreren Minuten dauern. Für einen möglichst schnellen Empfang sollten Sie darauf achten, dass sich das Fahrzeug im freien Gelände mit ausreichendem Abstand zu hohen Gebäuden oder Bäumen befindet. Nachdem das System die ersten Satelliten gefunden hat, wird es im weiteren Betrieb Satelliten schneller auffinden.



- Falls sich die Stromversorgung nicht einschaltet (oder falls sie sich ein-, aber sofort wieder ausschaltet), weist das Lautsprecherkabel u. U. einen Kurzschluss auf oder hat das Chassis des Fahrzeugs berührt und die Schutzfunktion wurde aktiviert. Aus diesem Grund sollte das Lautsprecherkabel überprüft werden.
- Falls die Zündung Ihres Fahrzeugs keine ACC-Position aufweist, schließen Sie das Zündungskabel bitte an eine Stromquelle an, die sich mit dem Zündschlüssel ein- und ausschalten lässt. Wenn Sie das Zündungskabel an eine Stromquelle mit einer konstanten Stromversorgung wie beispielsweise an Batteriekabeln anschließen, stirbt die Batterie u. U. ab.
- Wenn die Konsole über eine Klappe verfügt, stellen Sie bitte sicher, dass Sie das Gerät so installieren, dass das Bedienfeld beim Schließen und Öffnen nicht an die Klappe stößt.
- Wenn die Sicherung durchbrennt, stellen Sie bitte zuerst sicher, dass sich die Kabel nicht berühren, damit es zu keinem Kurzschluss kommt; tauschen Sie anschließend die alte Sicherung durch eine neu mit den selben Nennwerten aus.
- Isolieren Sie nicht angeschlossene Kabel mit Vinylband oder ähnlichem Material. Um einen Kurzschluss zu vermeiden, entfernen Sie bitte auf keinen Fall die Kapfen an den Enden der nicht angeschlossenen Kabel oder Anschlüsse.
- Schließen Sie die Lautsprecherkabel ordnungsgemäß an den für sie vorgesehenen Anschlüssen an. Das Gerät könnte u. U. beschädigt werden oder eine Fehlfunktion aufweisen, wenn Sie die ⊖-Kabel teilen oder an einem Metallteil im Wagen erden.
- Wenn nur zwei Lautsprecher am System angeschlossen sind, schließen Sie die Anschlüsse bitte entweder an den beiden vorderen Ausgangsanschlüssen oder an den beiden hinteren Ausgangsanschlüssen an (mischen Sie auf keinen Fall vorne und hinten). Wenn Sie beispielsweise den ⊕-Anschluss des linken Lautsprechers an einen der vorderen Ausgangsanschlüsse anschließen, schließen Sie den ⊖-Anschluss auf keinen Fall an einen der beiden hinteren Ausgangsanschlüsse an.
- Prüfen Sie nach dem Einbau, ob Bremslichter, Blinker und Scheibenwischer einwandfrei funktionieren.
- Montieren Sie das Gerät bitte so, dass der Befestigungswinkel höchstens 30° beträgt.
- Dieses Gerät verfügt über eine Lüfterkühlung (Seite 25) zur Verminderung der Innentemperatur. Achten Sie beim Einbau des Geräts darauf, dass die Austrittsöffnungen des Kühlers nicht blockiert werden. Durch Abdecken dieser Öffnungen wird die Kühlung des Geräts behindert, was zu Fehlfunktionen führen kann.

Anschluss

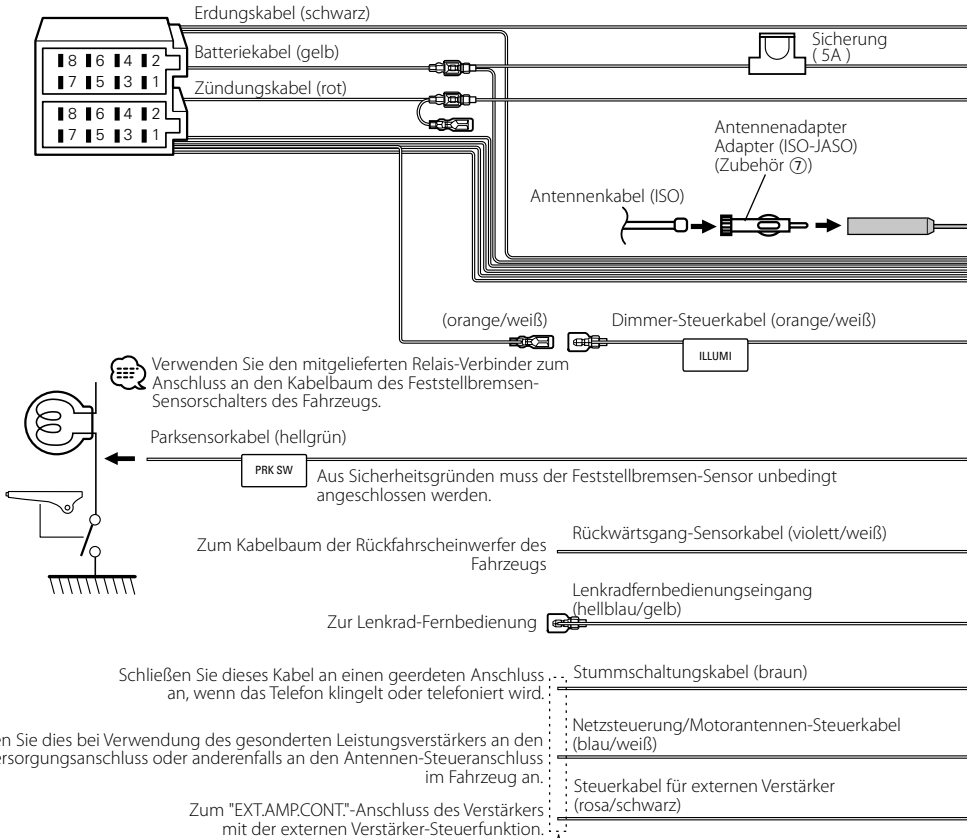

Wenn keine Anschlüsse durchgeführt werden, lassen Sie das Kabel bitte nicht von der Öse überstehen.

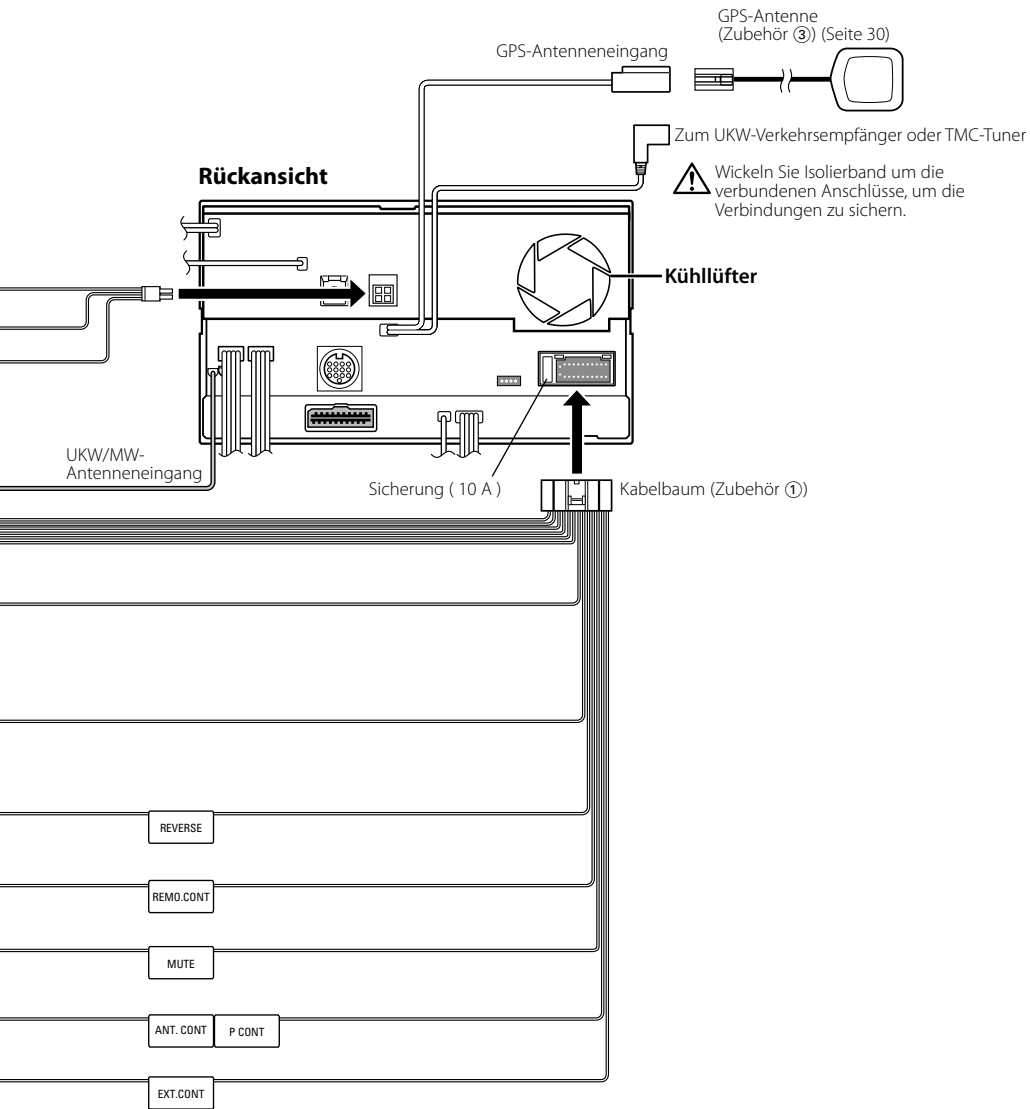

Verbinden von Kabeln mit den Anschlüssen

Anschluss-Funktionsanleitung

Stiftnummern für die ISO-Anschlüsse	Kabelfarbe	Funktionen
Externer Stromanschluss		
A-4	gelb	Batterie
A-5	blau/weiß	Stromversorgung
A-6	orange/weiß	Dimmer
A-7	rot	Zündung (ACC)
A-8	schwarz	Erdungsanschluss (Masse)
Lautsprecheranschluss		
B-1	violett	Hinten rechts (+)
B-2	violett/schwarz	Hinten rechts (-)
B-3	grau	Vorne rechts (+)
B-4	grau/schwarz	Vorne rechts (-)
B-5	weiß	Vorne links (+)
B-6	weiß/schwarz	Vorne links (-)
B-7	grün	Hinten links (+)
B-8	grün/schwarz	Hinten links (-)

▲ WARNUNG

Anschluss des ISO-Steckers

Die Stiftbelegung für die ISO-Stecker hängt von dem Typ Ihres Fahrzeugs ab. Nehmen Sie unbedingt die richtigen Anschlüsse vor, um eine Beschädigung des Gerätes zu vermeiden.

Der Standardanschluss für den Kabelbaum wird unten unter [1] beschrieben. Falls die ISO-Steckerstifte entsprechend [2] oder [3] belegt sind, führen Sie den Anschluss bitte wie dargestellt durch.

Stellen Sie bitte unbedingt sicher, dass das Kabel wie unter [2] unten dargestellt wieder angeschlossen wird, um dieses Gerät in Fahrzeugen von **Volkswagen** zu installieren.

- [1] (Voreinstellung) Der Stift A-7 (rot) im ISO-Stecker des Fahrzeugs ist mit der Zündung verbunden und der Stift A-4 (gelb) ist mit der konstanten Stromversorgung verbunden.

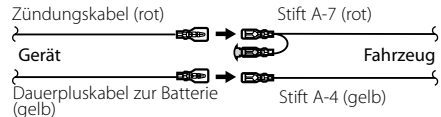

- [2] Der Stift A-7 (rot) im ISO-Stecker des Fahrzeugs ist mit der konstanten Stromversorgung verbunden und der Stift A-4 (gelb) ist mit der Zündung verbunden.

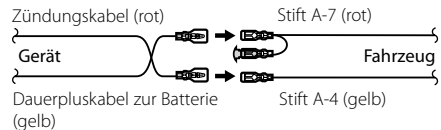

- [3] Der Stift A-4 (gelb) im ISO-Stecker des Fahrzeugs ist nirgendwo angeschlossen, der Stift A-7 (rot) ist mit der konstanten Stromversorgung verbunden (oder sowohl die Stifte A-7 (rot) und A-4 (gelb) sind mit der konstanten Stromversorgung verbunden).

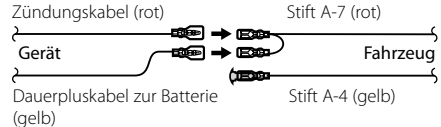

- Wenn der Anschluss so durchgeführt wird, wie oben unter [3] beschrieben, ist die Stromversorgung des Gerätes nicht mit dem Zündschloss gekoppelt. Denken Sie daher stets daran, das Gerät nach dem Ausschalten der Zündung auszuschalten.

Um die Stromversorgung des Gerätes mit der Zündung zu koppeln, schließen Sie das Zündkabel (ACC...rot) an eine Stromquelle an, die mit dem Zündschlüssel ein- und ausgeschaltet werden kann.

Systemverbindung

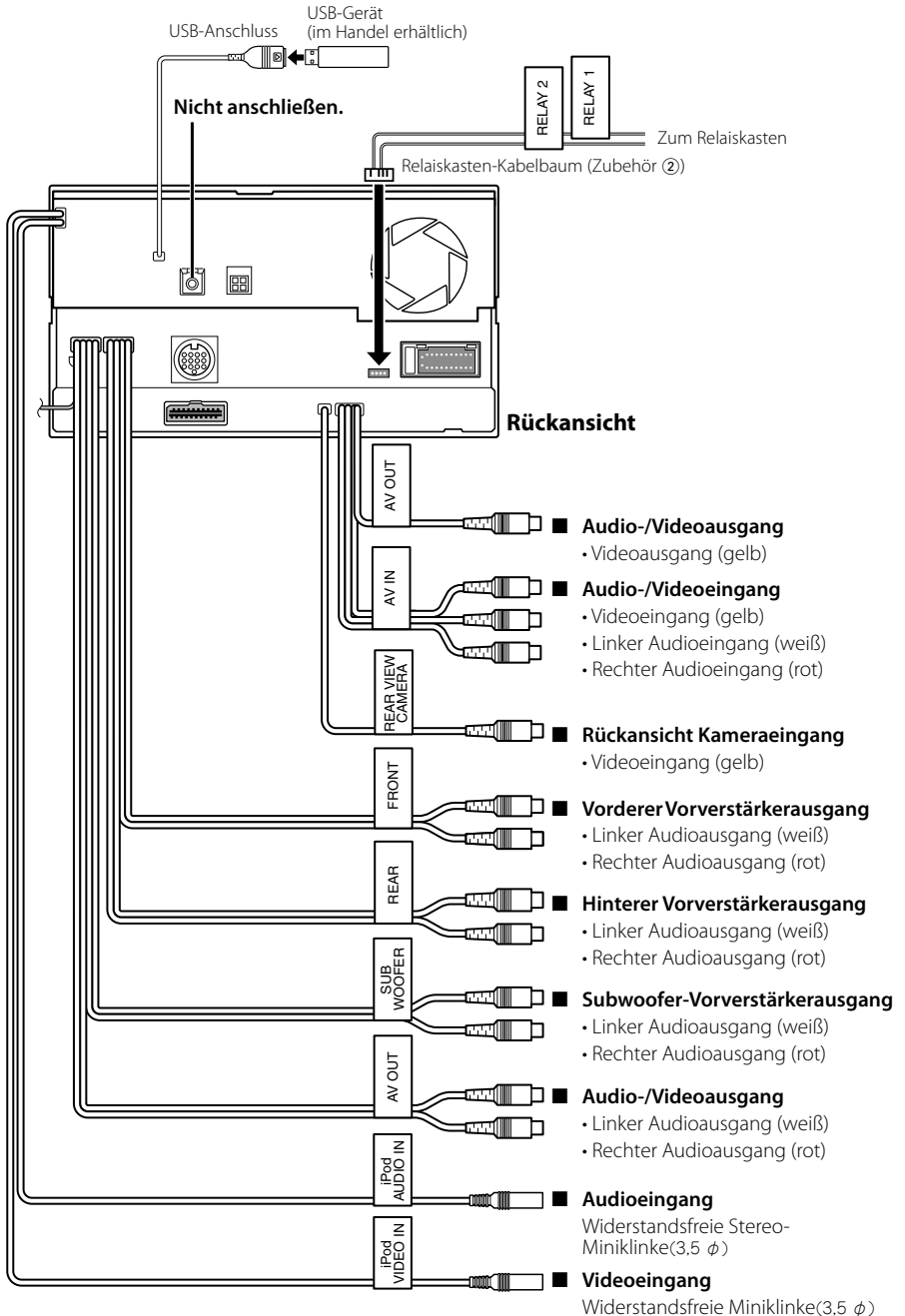

Anschluss für optionales Zubehör

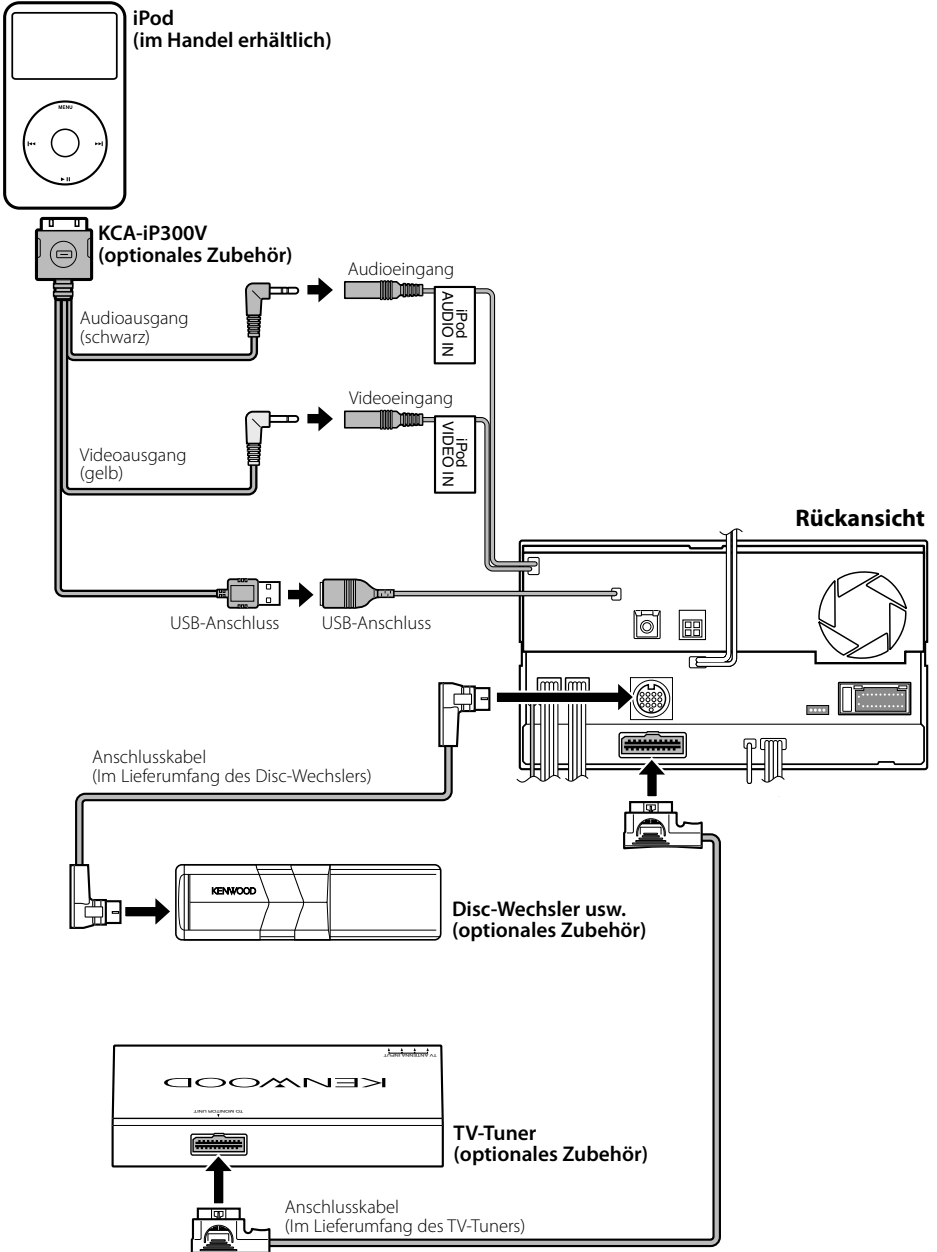

Installation der Monitor-/Player-Einheit

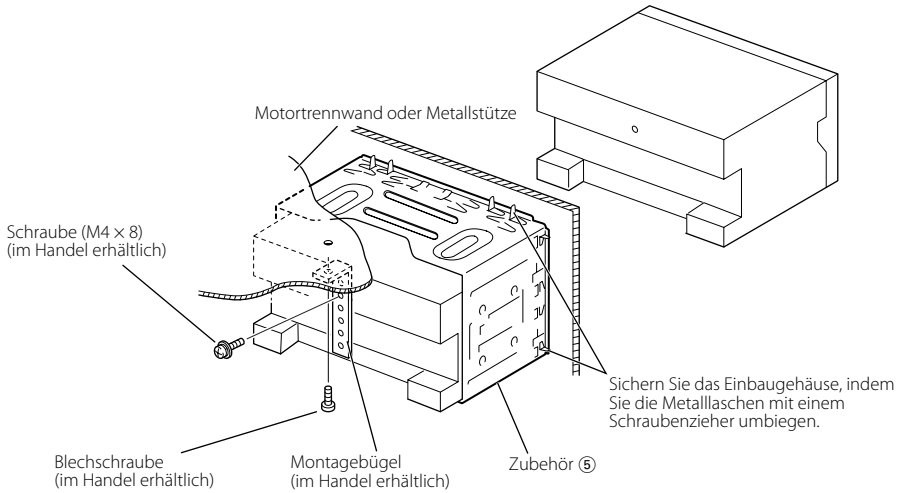

Stellen Sie sicher, dass das Gerät sicher an Ort und Stelle installiert ist. Falls das Gerät nicht stabil ist, könnte dies zu einer Fehlfunktion führen (beispielsweise könnte der Ton springen).

Installieren der GPS-Antenne

Die GPS-Antenne wird im Fahrzeug-Innenraum installiert. Sie sollte möglichst horizontal eingebaut werden, um den Empfang der GPS-Satellitensignale zu erleichtern.

So bauen Sie die GPS-Antenne im Fahrzeug-Innenraum ein:

1. Reinigen Sie das Armaturenbrett oder eine andere Fläche.
2. Ziehen Sie die Schutzfolie von der Klebefläche auf der Unterseite der Metallplatte (Zubehör ④) ab.
3. Drücken Sie die Metallplatte (Zubehör ④) fest auf das Armaturenbrett bzw. die andere Einbaufäche. Sie können die Metallplatte (Zubehör ④) bei Bedarf passend zu einer gekrümmten Oberfläche biegen.
4. Stecken Sie die GPS-Antenne (Zubehör ③) auf die Metallplatte (Zubehör ④).

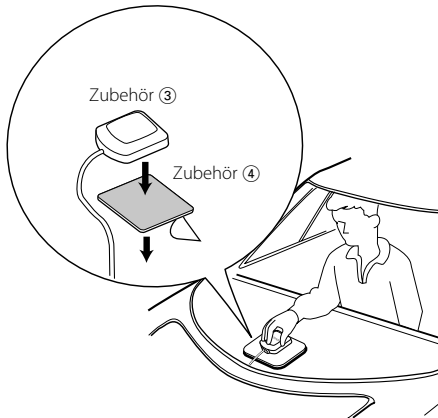

- Je nach Fahrzeugtyp ist der Empfang von GPS-Satellitensignalen bei einem Einbau im Fahrzeuginneren nicht möglich.
- Die GPS-Antenne sollte mit einem Mindestabstand von 30 cm zu Mobilfunkantennen oder anderen Sendeantennen eingebaut werden. Signale des GPS-Satelliten können durch diese Übertragungen möglicherweise gestört werden.
- Der Anstrich der GPS-Antenne mit (metallhaltiger) Farbe kann zu Leistungseinbußen führen.

Ausbau der Monitor-/Player-Einheit

Abnehmen des Hartgummi-Rahmens (Armaturenblende)

1. Führen Sie die Fangstifte am Ausbauwerkzeug (Zubehör ⑥) ein und entfernen Sie die beiden Verriegelungen an der unteren Hälfte.
Wie in der Abbildung gezeigt, den Rahmen senken und nach vorn ziehen.

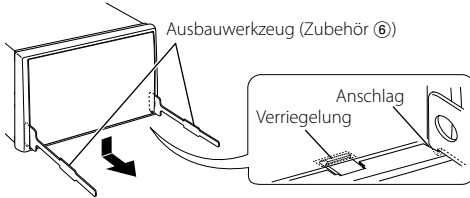

- Der Rahmen kann auf die gleiche Weise von der oberen Hälfte entfernt werden.

2. Führen Sie nach dem Ausbau der unteren Hälfte den Ausbau der beiden oberen Stellen durch.

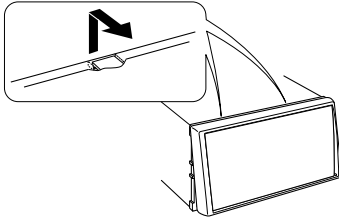

Ausbau des Geräts

1. Entfernen Sie den Hartgummi-Rahmen, indem Sie sich des in Abschnitt <Abnehmen des Hartgummi-Rahmens> dargestellten Verfahrens bedienen.
2. Entfernen Sie die Sechskantschraube mit der Unterlegscheibe (M4 x 8) an der Rückseite des Geräts.
3. Schieben Sie die beiden Ausbauwerkzeuge (Zubehör ⑥) fest in die Schlitzlöcher auf beiden Seiten, wie gezeigt.

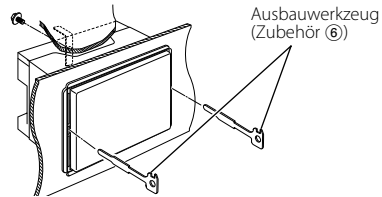

4. Drücken Sie die Ausbauwerkzeuge nach unten und ziehen Sie das Gerät etwa bis zur Hälfte heraus.

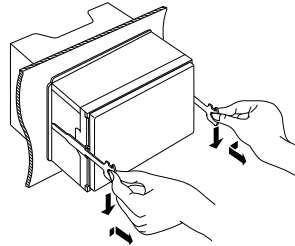

- Achten Sie darauf, sich nicht an den Fangstiften am Ausbauwerkzeug zu verletzen.

5. Umfassen Sie das Gerät mit den Händen und ziehen Sie es vorsichtig heraus.

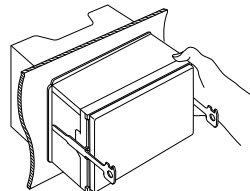

Toebehoren

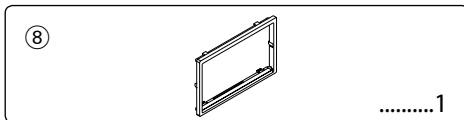
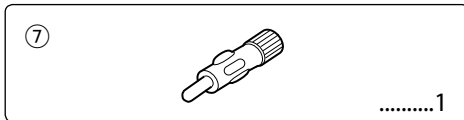
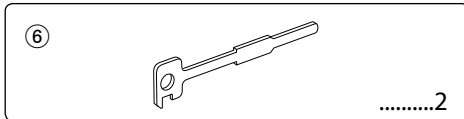
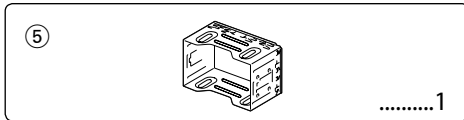
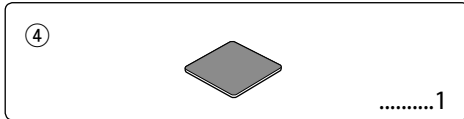
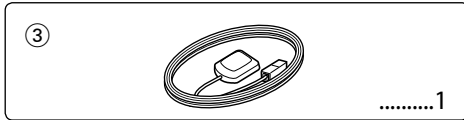
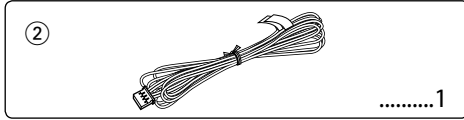
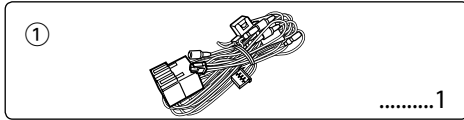

Installatieprocedure

1. Voorkom kortsluiting door de sleutel uit het contactslot te verwijderen en de ⊖-aansluiting van de accu los te koppelen.
2. Verbind de juiste in- en uitgangskabels van ieder toestel.
3. Sluit de kabel op de bedradingsbundel aan.
4. Neem connector B op de bedradingsbundel en sluit hem op de luidsprekerconnector in uw auto aan.
5. Neem connector A op de bedradingsbundel en sluit hem op de externe spanningsconnector op uw auto aan.
6. Sluit de connector van de bedradingsbundel op het toestel aan.
7. Installeer het toestel in uw auto.
8. Sluit de ⊖-aansluiting van de accu opnieuw aan.
9. Druk op de terugsteltostoets.

⚠WAARSCHUWING

- Als u de ontstekingskabel (rood) en de accukabel (geel) op het chassis van de auto (massa) aansluit, kan u een kortsluiting veroorzaken waardoor brand kan ontstaan. Sluit deze kabels altijd aan op de voedingsbron die door de zekeringkast loopt.
- Schakel de zekering van de ontstekingskabel (rood) en de accukabel (geel) niet uit. De voeding moet altijd via de zekering op de kabels worden aangesloten.

GPS-signalen ontvangen

Wanneer u de DNX7200 voor de eerste keer inschakelt, moet u wachten totdat het systeem voor de eerste keer satellietsignalen ontvangt. Dit kan enkele minuten duren. Zorg ervoor dat uw auto buiten op een open plek uit de buurt van hoge gebouwen en bomen staat zodat de ontvangst snel tot stand kan komen. Nadat het systeem voor de eerste keer een satelliet signaal heeft ontvangen, zal de ontvangst van satellietsignalen daarna sneller tot stand komen.



- Als de spanning niet wordt ingeschakeld (of ingeschakeld is maar onmiddellijk wordt uitgeschakeld), is de luidsprekerkabel mogelijk kortgesloten of raakt hij het chassis van de auto waardoor de beveiligingsfunctie werd geactiveerd. Controleer in dit geval de luidsprekerkabel.
- Als de ontsteking van uw auto geen ACC-stand heeft, sluit u de ontstekingskabels aan op een voedingsbron die met de contactsleutel kan worden in- en uitgeschakeld. Als u de ontstekingskabel op een voedingsbron met constante spanningstoevoer aansluit, zoals de accudraden, kan de accu leeglopen.
- Als de console een deksel heeft, moet u er bij de installatie van het toestel op letten dat het voorpaneel bij het openen en sluiten het deksel niet raakt.
- Als de zekering is doorgebrand, controleert u eerst of de kabels elkaar niet raken en zo een kortsluiting veroorzaken en vervangt u vervolgens de oude zekering door een nieuwe met dezelfde stroomsterkte.
- Isoleer niet-aangesloten kabels met isolatieband of ander geschikt materiaal. Voorkom kortsluiting door de kapjes op het uiteinde van de niet-aangesloten kabels of aansluitingen niet te verwijderen.
- Sluit de luidsprekerkabels juist aan op de overeenkomstige aansluitingen. Het toestel kan beschadigd worden of het helemaal niets doen als u de ⊖-kabels deelt of ze met de massa verbindt op een metalen deel in de auto.
- Wanneer u slechts twee luidsprekers op het systeem aansluit, moet u de connectors op de twee voor-uitgangsaansluitingen of op de twee achter-uitgangsaansluitingen aansluiten (meng de voor- en achter-uitgangsaansluitingen niet). Als u bijvoorbeeld de ⊕-connector van de linkerluidspreker op een voor-uitgangsaansluiting aansluit, mag u de ⊖-connector niet op een achter-uitgangsaansluiting aansluiten.
- Controleer na het installeren van het toestel of de remlichten, richtingaanwijzers, ruitenwissers, enz. van de auto juist functioneren.
- Installeer het toestel zodanig dat een maximale hoek van 30° wordt bereikt.
- Dit toestel is uitgerust met een ventilator (pagina 35) om de binnentemperatuur te verminderen. Plaats het toestel niet zodanig dat de ventilator wordt geblokkeerd. Wanneer deze openingen worden geblokkeerd, kan de binnentemperatuur oplopen en het toestel defect raken.

Aansluiting

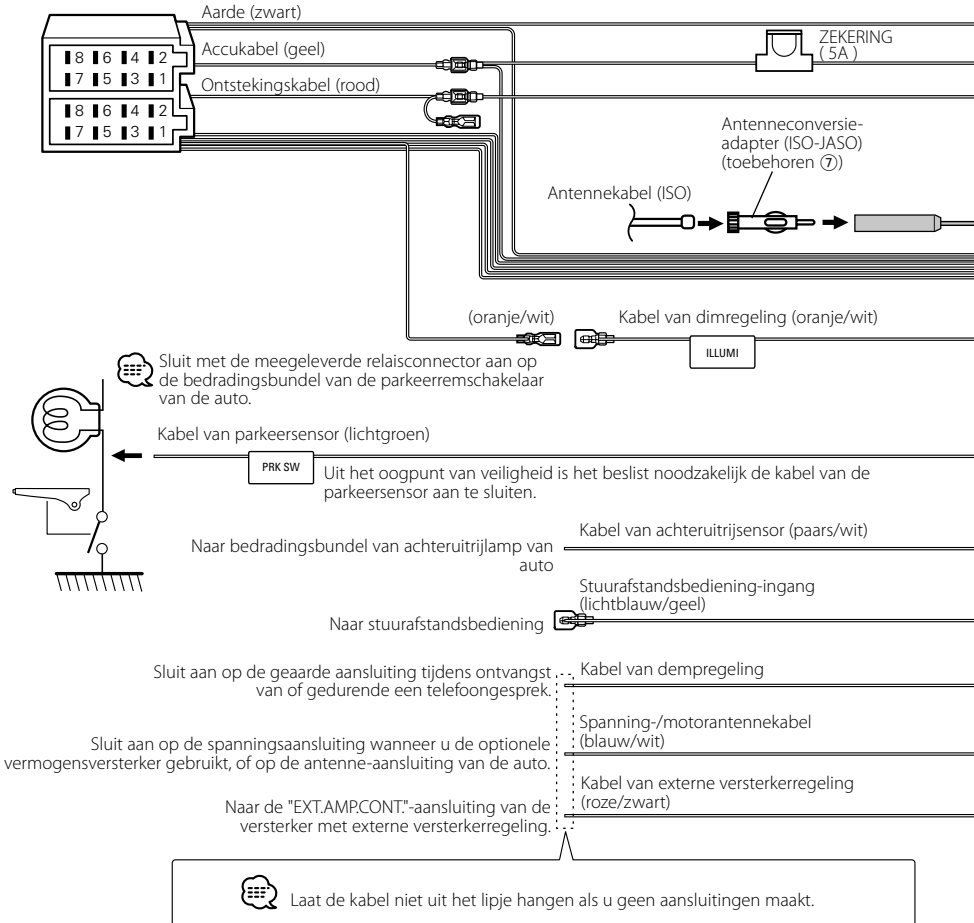

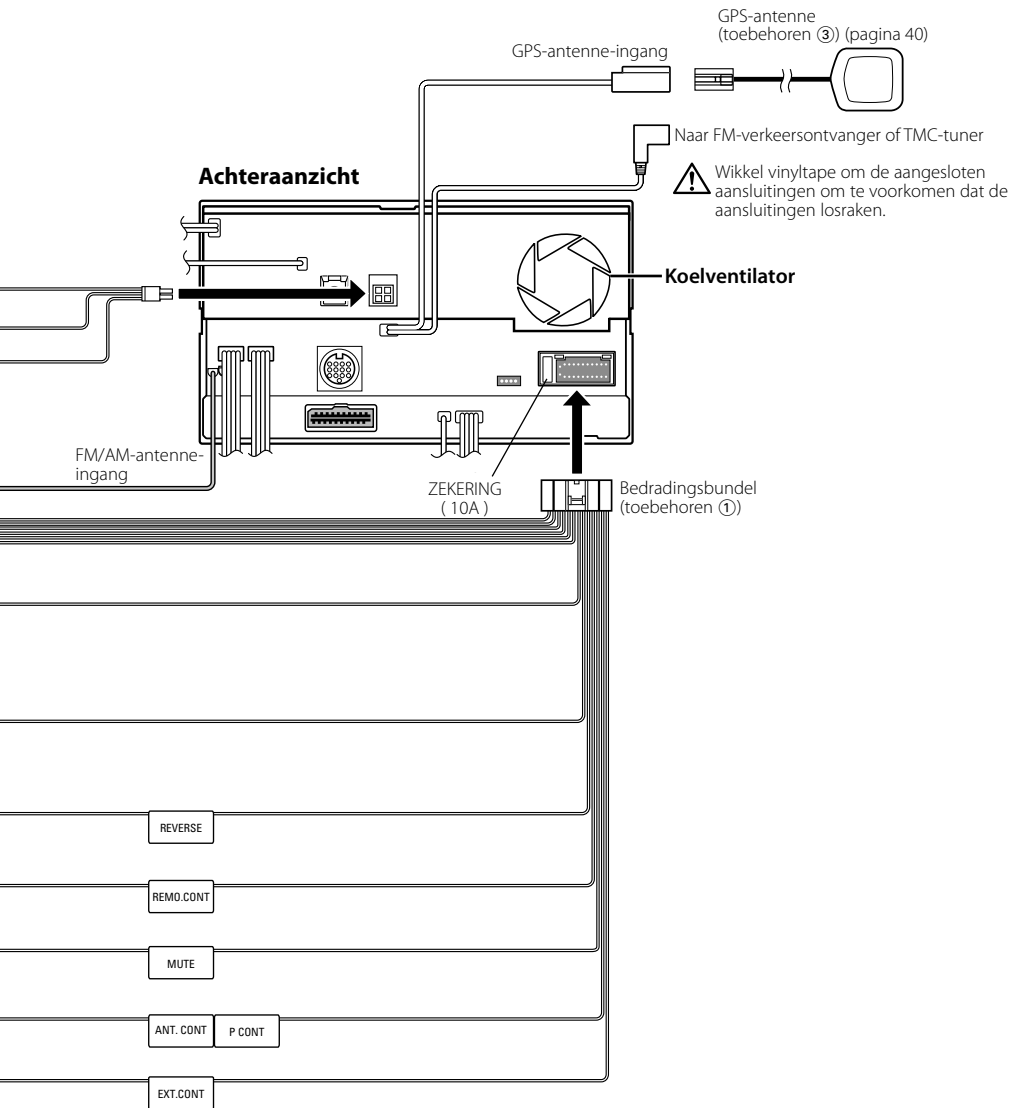

De kabels op de aansluitingen aansluiten

Overzicht van connectorfuncties

Pennummers voor ISO-connectors	Kabelkleur	Functies
Externe spanningsconnector		
A-4	Geel	Accu
A-5	Blauw/wit	Spanningsregeling
A-6	Oranje/wit	Dimfunctie
A-7	Rood	Ontsteking (ACC)
A-8	Zwart	Aardaansluiting (massa)
Luidsprekerconnector		
B-1	Paars	Rechts achter (+)
B-2	Paars/zwart	Rechts achter (-)
B-3	Grijs	Rechts voor (+)
B-4	Grijs/zwart	Rechts voor (-)
B-5	Wit	Links voor (+)
B-6	Wit/zwart	Links voor (-)
B-7	Groen	Links achter (+)
B-8	Groen/zwart	Links achter (-)

▲WAARSCHUWING

Aansluiten van de ISO-connector

De penopstelling voor de ISO-connectors is afhankelijk van het type van uw auto. Voorkom beschadiging en zorg dat u de juiste aansluitingen maakt.

De standaardaansluiting voor de bedragsbundel is in stap 1 hieronder beschreven. Maak de aansluitingen zoals getoond in de afbeelding als de penopstelling van de ISO-connector overeenkomt met de beschrijving in 2 of 3. De kabel moet opnieuw worden aangesloten zoals getoond in 2 hieronder voor het monteren van deze eenheid in Volkswagen-modellen.

- 1 (Standaardinstelling) De A-7-pen (rood) van de ISO-connector van de auto is aangesloten op de ontsteking, en de A-4-pen (geel) is aangesloten op de constante voeding.

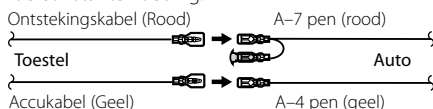

- 2 De A-7-pen (rood) van de ISO-connector van de auto is aangesloten op de constante voeding, en de A-4-pen (geel) is aangesloten op de ontsteking.

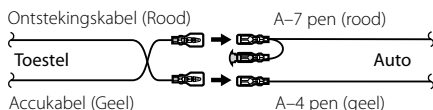

- 3 De A-4-pen (geel) van de ISO-connector van de auto is nergens op aangesloten, terwijl de A-7-pen (rood) is aangesloten op de constante voeding (of zowel de A-7-pen (rood) als de A-4-pen (geel) is aangesloten op de constante voeding).

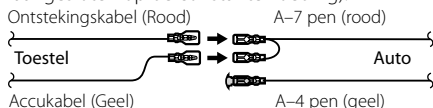

- Wanneer u de aansluiting maakt zoals in 3 hierboven, is de spanning van het toestel niet gekoppeld aan het contactslot. Zorg daarom altijd dat u de spanning van het toestel uitschakelt wanneer de ontsteking wordt uitgeschakeld.

Als u de spanning van het toestel wilt koppelen aan de ontsteking, sluit u de ontstekingskabel (ACC...rood) aan op een voedingsbron die met het contactsleutel kan worden in- en uitgeschakeld.

Aansluiten op systeem

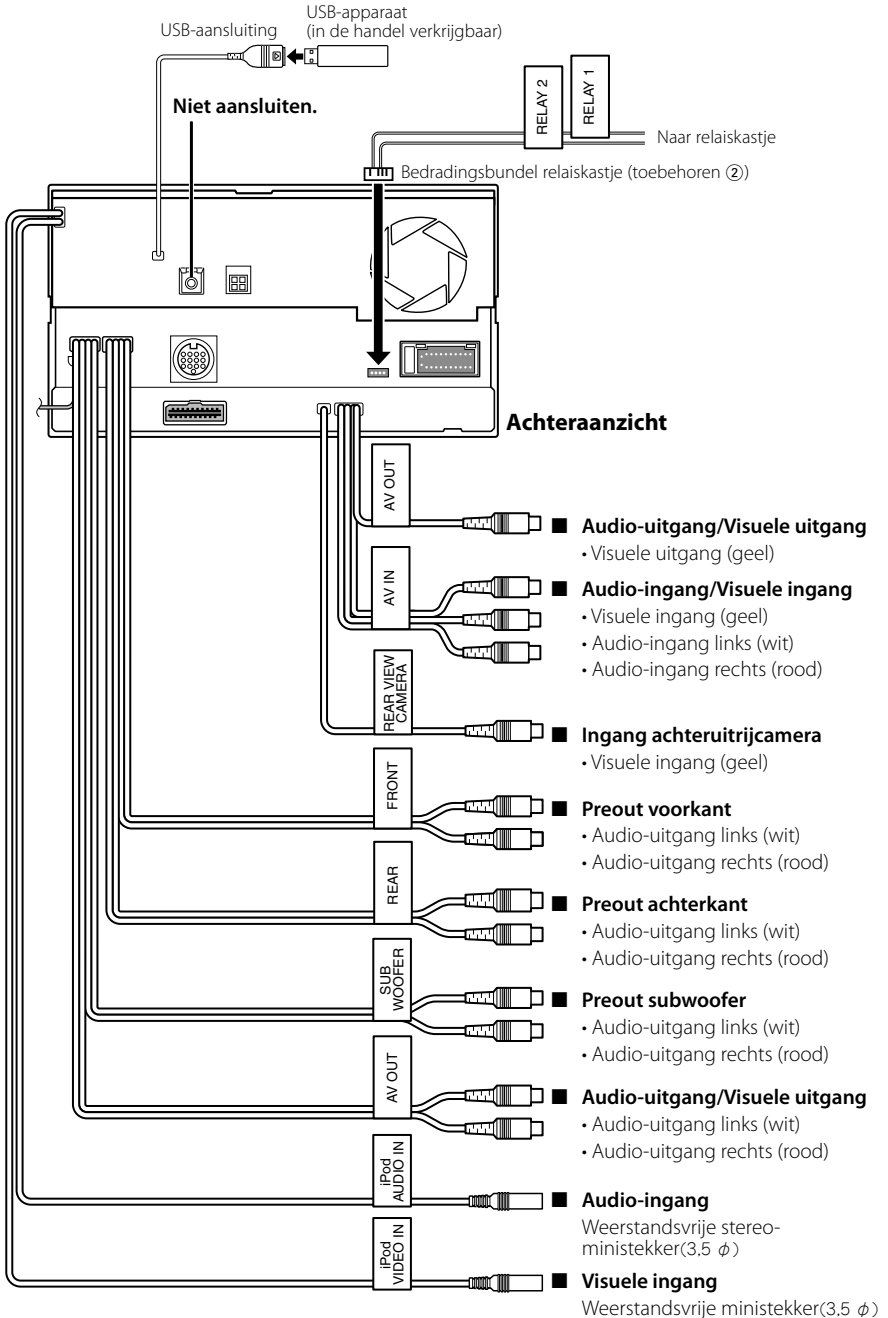

Aansluiten van optionele toebehoren

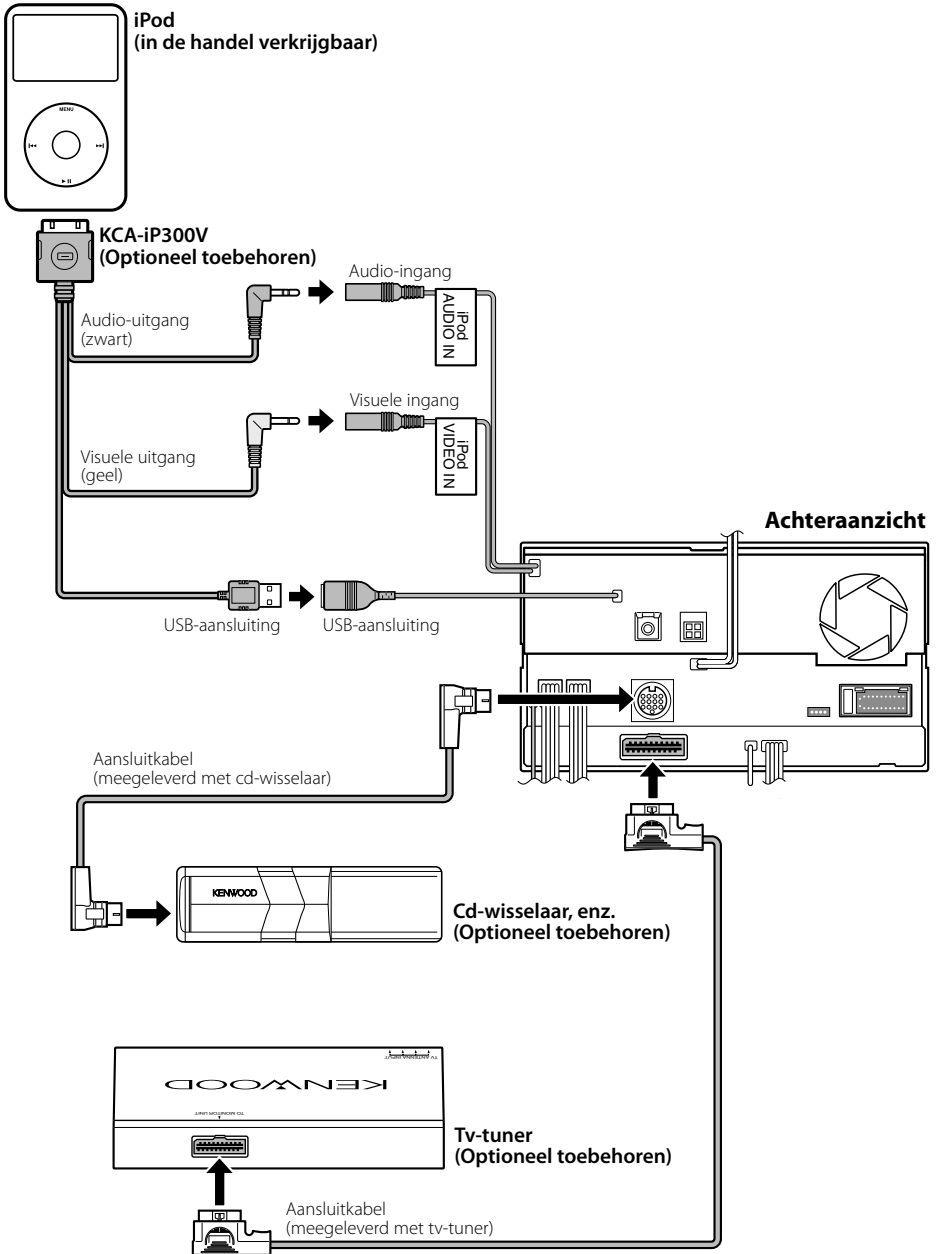

Installatie voor Monitor/Weergaveapparaat

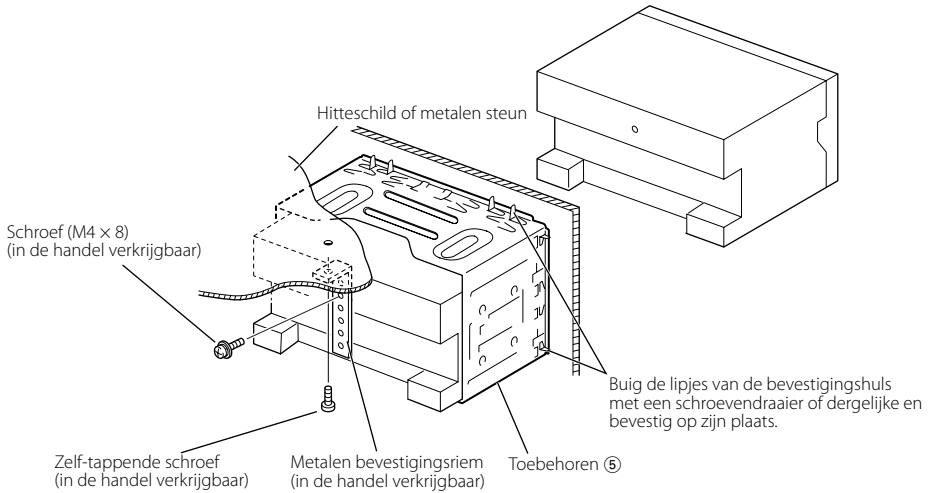

Controleer of het toestel goed geïnstalleerd is. Als het toestel niet stabiel is, kan het slecht werken (het geluid kan bijvoorbeeld soms onderbroken worden).

De GPS-antenne installeren

De GPS-antenne wordt in de auto geïnstalleerd. Zij moet zo horizontaal mogelijk worden geïnstalleerd zodat de GPS-satellietsignalen gemakkelijk kunnen worden ontvangen.

Installeer de GPS-antenne als volgt in uw auto:

1. Reinig het dashboard of het oppervlak waarop u de antenne wilt installeren.
2. Verwijder het beschermingspapier van het plakband dat zich aan de onderkant van de metalen plaat bevindt (toebehoren ④).
3. Druk de metalen plaat (toebehoren ④) stevig tegen het dashboard of het bevestigingsoppervlak waarop u de antenne wilt installeren. U kunt de metalen plaat (toebehoren ④) buigen zodat het indien nodig ook op gebogen oppervlakken kan worden geïnstalleerd.
4. Plaats de GPS-antenne (toebehoren ③) op de metalen plaat (toebehoren ④).

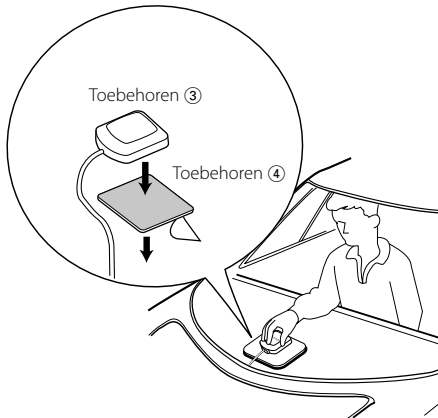

- In sommige typen auto's is de ontvangst van GPS-satellietsignalen niet mogelijk wanneer de antenne in de auto wordt geïnstalleerd.
- De afstand tussen de GPS-antenne en de antennes van mobiele telefoons of andere zendantennes moet minimaal 30 cm bedragen. Het is mogelijk dat de GPS-satellietsignalen hinder ondervinden van deze apparaten.
- GPS-antennes presteren minder goed wanneer u ze verft (metaalkleur).

De Monitor/Weergaveapparaat verwijderen

Verwijderen van het hardrubber frame (schakelplaat)

1. Steek de meeneempennen van het uitbouwgereedschap in de uitsparingen ⑥ en verwijder de twee vergrendelingen aan de onderkant. Breng het frame omlaag en trek naar voren zoals u in de afbeelding ziet.

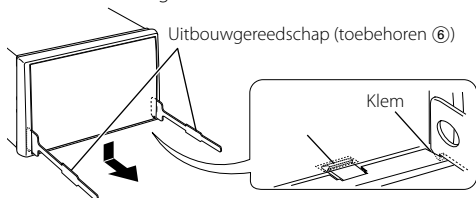

- Aan de bovenkant kan het frame op dezelfde manier worden verwijderd.

2. Nadat de onderkant is verwijderd, verwijdert u de twee plaatsers aan de bovenkant.

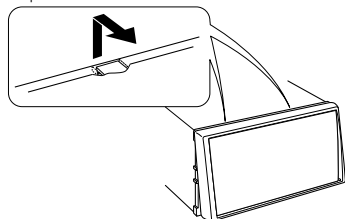

Het toestel verwijderen

1. Verwijder het hardrubber frame volgens de uitbouwprocedure in het deel <Verwijderen van het hardrubber frame>.
2. Verwijder de zeskantenschroef met onderlegging (M4 x 8) van het achterpaneel.
3. Steek de twee uitbouwgereedschappen ⑥ zoals is afgebeeld diep in de uitsparingen.

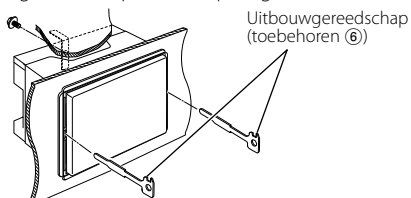

4. Breng het uitbouwgereedschap omlaag en trek het toestel half naar voren terwijl u naar het midden drukt.

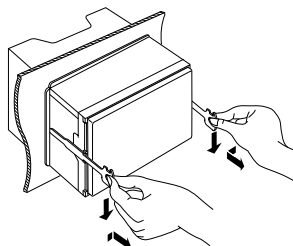

- Ga voorzichtig te werk zodat u niet gewond kunt raken door de meeneempennen op het uitbouwgereedschap.

5. Trek het toestel met uw handen geheel naar voren en let op dat u het toestel niet laat vallen.

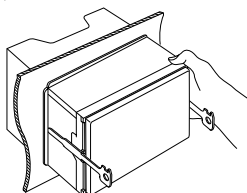

Accessori

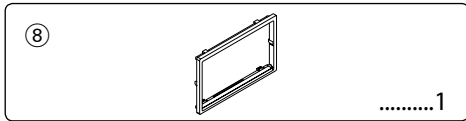
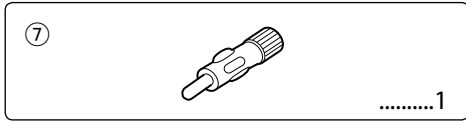
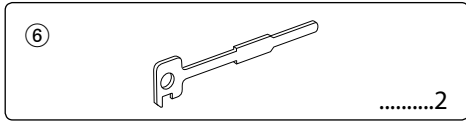
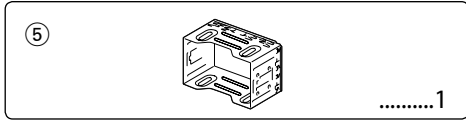
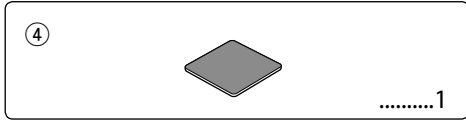
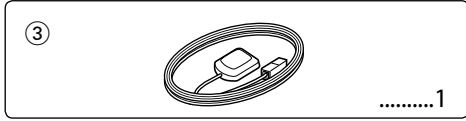
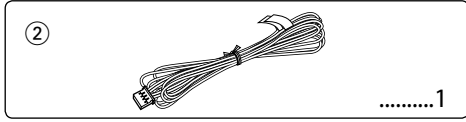
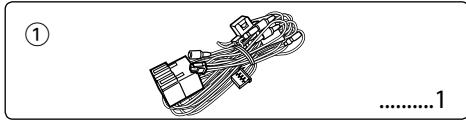

Procedimento per l'installazione

1. Per prevenire eventuali corto circuiti, rimuovere la chiave dall'accensione e scollegare il \ominus terminale della batteria.
2. Eseguire correttamente i collegamenti dei cavi di ingresso e di uscita per ciascuna unità.
3. Collegare il cavo sul cablaggio.
4. Prendere il connettore B del cablaggio e collegarlo al connettore dell'altoparlante nel veicolo.
5. Prendere il connettore A del cablaggio e collegarlo al connettore di alimentazione esterna del veicolo.
6. Collegare il connettore del cablaggio all'unità.
7. Installare l'unità nel veicolo.
8. Ricollegare il terminale \ominus della batteria.
9. Premere il tasto di ripristino.

▲AVVERTENZA

- Se si collega il cavo di accensione (rosso) e il cavo della batteria (giallo) al telaio del veicolo (terra), può verificarsi un corto circuito, che a sua volta potrebbe causare un incendio. Collegare sempre i cavi alla fonte di alimentazione che attraversa la scatola dei fusibili.
- Non rimuovere il fusibile dal cavo di accensione (rosso) e dal cavo della batteria (giallo). La fonte di alimentazione deve essere collegata ai cavi tramite il fusibile.

Ricezione segnali GPS

La prima volta che si accende DNX7200 è necessario attendere che il sistema riceva i segnali dal satellite. Questo processo potrebbe richiedere qualche minuto. Per una ricezione più veloce assicurarsi che il veicolo sia in un luogo all'aperto lontano da edifici e alberi alti. Dopo che il sistema ha ricevuto per la prima volta i segnali dal satellite, le volte successive questa operazione richiederà meno tempo.



- Se la corrente non è accesa (o se è accesa, ma si spegne immediatamente), il filo dell'altoparlante può essere messo in corto oppure può essere in contatto con lo chassis del veicolo con la conseguente attivazione della funzione di protezione. Per questo motivo, bisogna controllare il cavo dell'altoparlante.
- Se l'accensione del veicolo non presenta una posizione ACC, collegare i cavi di accensione alla fonte di alimentazione che può essere attivata o disattivata con la chiave di accensione. Se si collega il cavo di accensione a una fonte di alimentazione costante, come ad esempio, i cavi della batteria, la batteria potrebbe scaricarsi.
- Se la consolle ha un coperchio, assicurarsi di installare l'unità in modo che il frontalino non urti il coperchio quando viene aperto e chiuso.
- Se il fusibile si dovesse bruciare, assicurarsi innanzitutto che i cavi non siano in contatto, in modo da evitare un corto circuito, quindi sostituire il fusibile usato con uno nuovo della stessa portata.
- Isolare i cavi non collegati con del nastro in vinile o un altro materiale simile. Per evitare corto circuiti, non rimuovere i coperchi all'estremità dei cavi scollegati o dei terminali.
- Collegare i cavi dell'altoparlante ai terminali corrispondenti in modo corretto. L'unità potrebbe danneggiarsi o non funzionare correttamente se i cavi vengono \ominus condivisi o messi a terra su una parte metallica del veicolo.
- Quando al sistema vengono collegati solo due altoparlanti, collegare i connettori a entrambi i terminali di uscita anteriori o posteriori (non utilizzare contemporaneamente i terminali anteriori con quelli posteriori). Ad esempio, se si collega il connettore \oplus dell'altoparlante sinistro a un terminale di uscita anteriore, non collegare il connettore \ominus a un terminale di uscita posteriore.
- Dopo avere installato l'unità, controllare che le luci dei freni, gli indicatori, il tergilicristallo e così via del veicolo funzionino correttamente.
- Installare l'unità, in modo tale che l'angolo di montaggio sia di 30° o inferiore.
- Questa unità è dotata di una ventola di raffreddamento (pagina 45) per ridurre la temperatura interna. Non montare l'unità in un luogo che impedisce il funzionamento della ventola. Il bloccaggio di queste aperture non permette di ridurre la temperatura interna e causa malfunzionamenti.

Collegamento

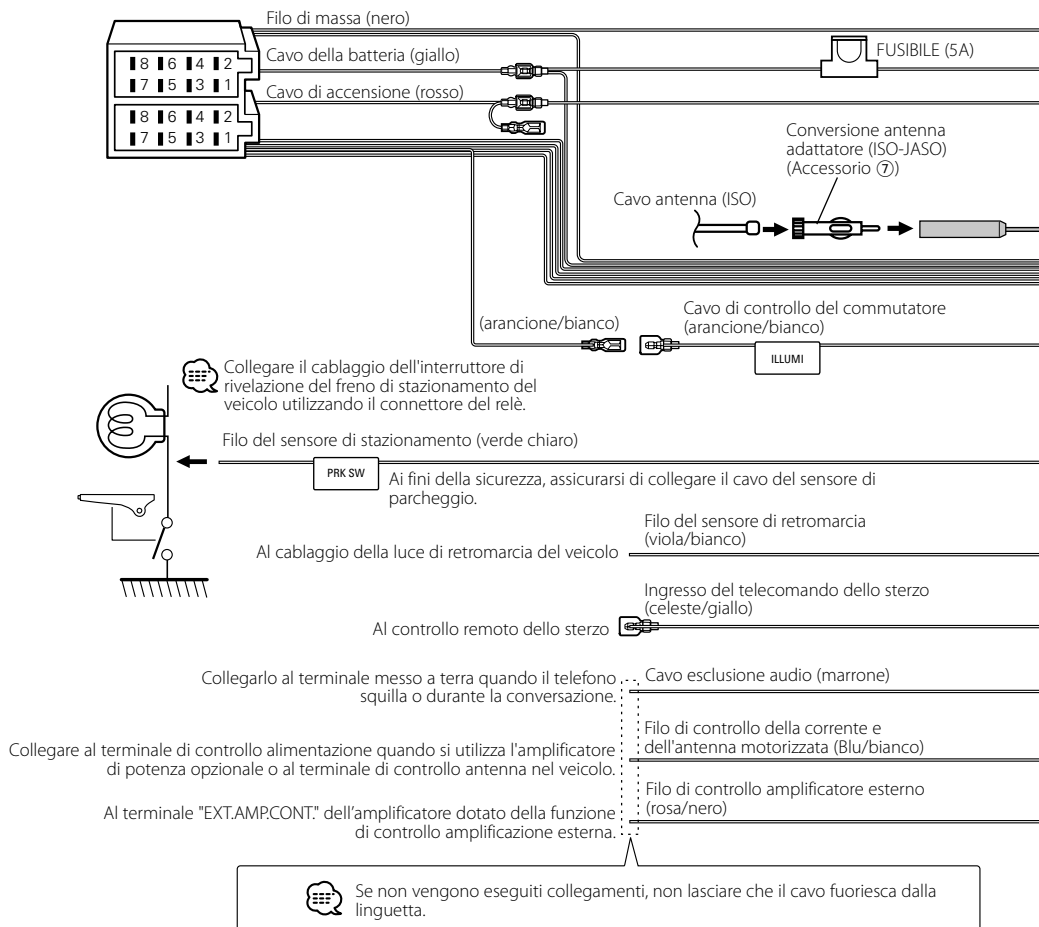

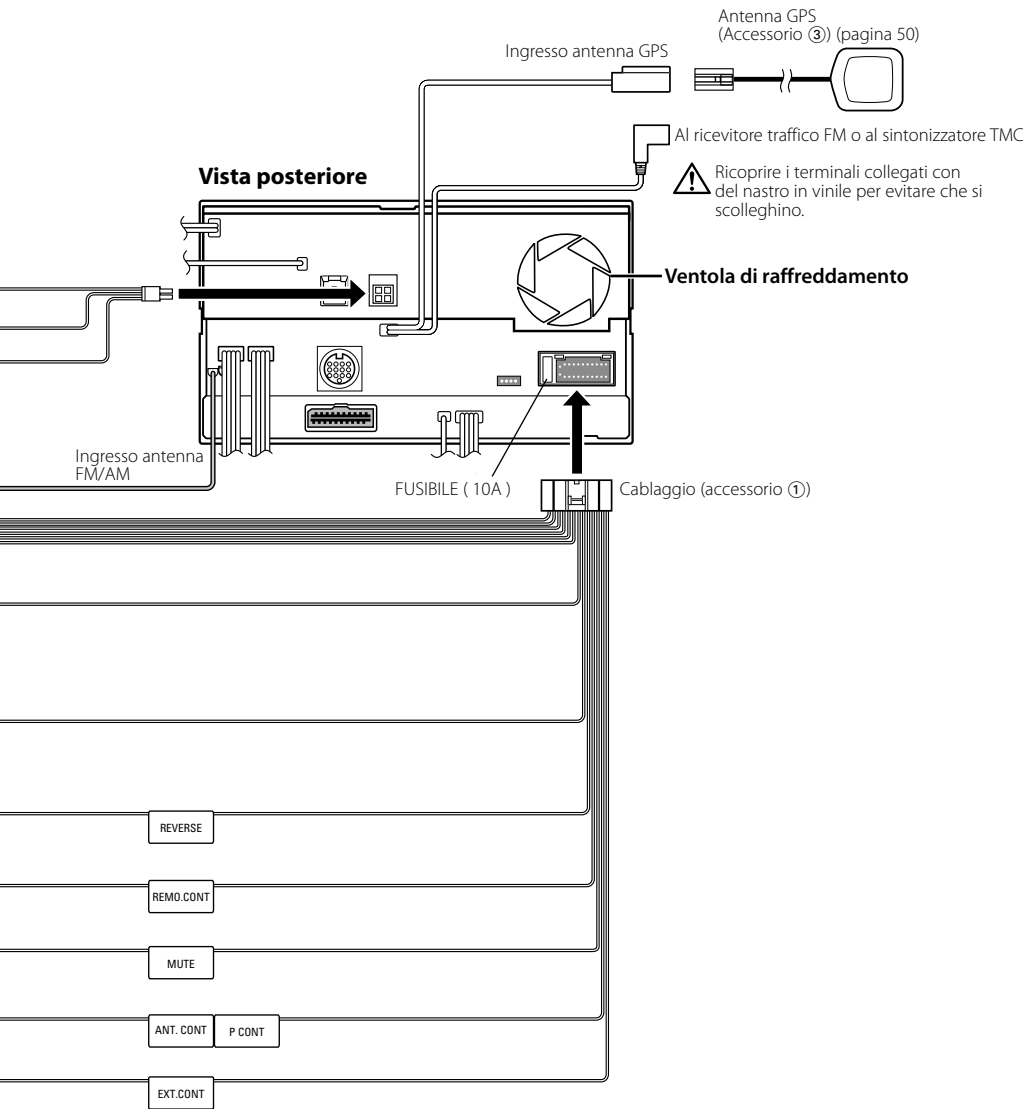

Collegamento dei cavi ai terminali

Guida alle funzioni dei connettori

Numeri dei terminali per i connettori ISO	Colore del cavo	Funzioni
Connettore di alimentazione esterna		
A-4	Giallo	Batteria
A-5	Blu/bianco	Controllo alimentazione
A-6	Arancione/bianco	Commutatore
A-7	Rosso	Accensione (ACC)
A-8	Nero	Collegamento di messa a terra (massa)
Connettore altoparlante		
B-1	Viola	Posteriore destro (+)
B-2	Viola/nero	Posteriore destro (-)
B-3	Grigio	Anteriore destro (+)
B-4	Grigio/nero	Anteriore destro (-)
B-5	Bianco	Anteriore sinistro (+)
B-6	Bianco/nero	Anteriore sinistro (-)
B-7	Verde	Posteriore sinistro (+)
B-8	Verde/nero	Posteriore sinistro (-)

⚠AVVERTENZA

Collegamento del connettore ISO

La disposizione dei terminali per i connettori ISO dipende dal tipo di veicolo di cui si è in possesso. Accertarsi di eseguire i collegamenti corretti per evitare danni all'unità.

Il collegamento predefinito per il cablaggio è descritto al punto [1] di seguito. Se i terminali del connettore ISO sono impostati come descritto al punto [2] o [3], eseguire il collegamento come illustrato.

Assicurarsi di ricollegare il cavo come nell'illustrazione qui sotto [2] per installare quest'unità nei veicoli **Volkswagen** ecc.

[1] (Impostazione predefinita) Il terminale A-7 (rosso) del connettore ISO del veicolo è collegato all'accensione; il terminale A-4 (giallo) è collegato alla fonte di alimentazione costante.

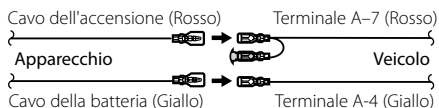

[2] Il terminale A-7 (rosso) del connettore ISO del veicolo è collegato alla fonte di alimentazione costante; il terminale A-4 (giallo) è collegato all'accensione.

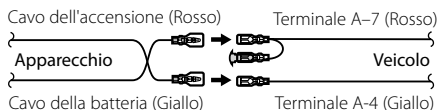

[3] Il terminale A-4 (giallo) del connettore ISO del veicolo non è collegato ad alcun elemento, mentre il terminale A-7 (rosso) è collegato alla fonte di alimentazione costante (oppure entrambi i terminali A-7 (rosso) e A-4 (giallo) sono collegati alla fonte di alimentazione costante).

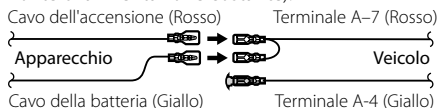

- Quando si effettua il collegamento come in [3] qui sopra, la corrente dell'unità non sarà collegata alla chiave di accensione. Per quel motivo, assicurarsi sempre di spegnere la corrente dell'unità quando è spenta l'accensione. Per collegare la corrente dell'unità all'accensione, collegare il cavo d'accensione (ACC...rosso) ad una fonte d'alimentazione che può essere attivata o disattivata con la chiave di accensione.

Collegamento del sistema

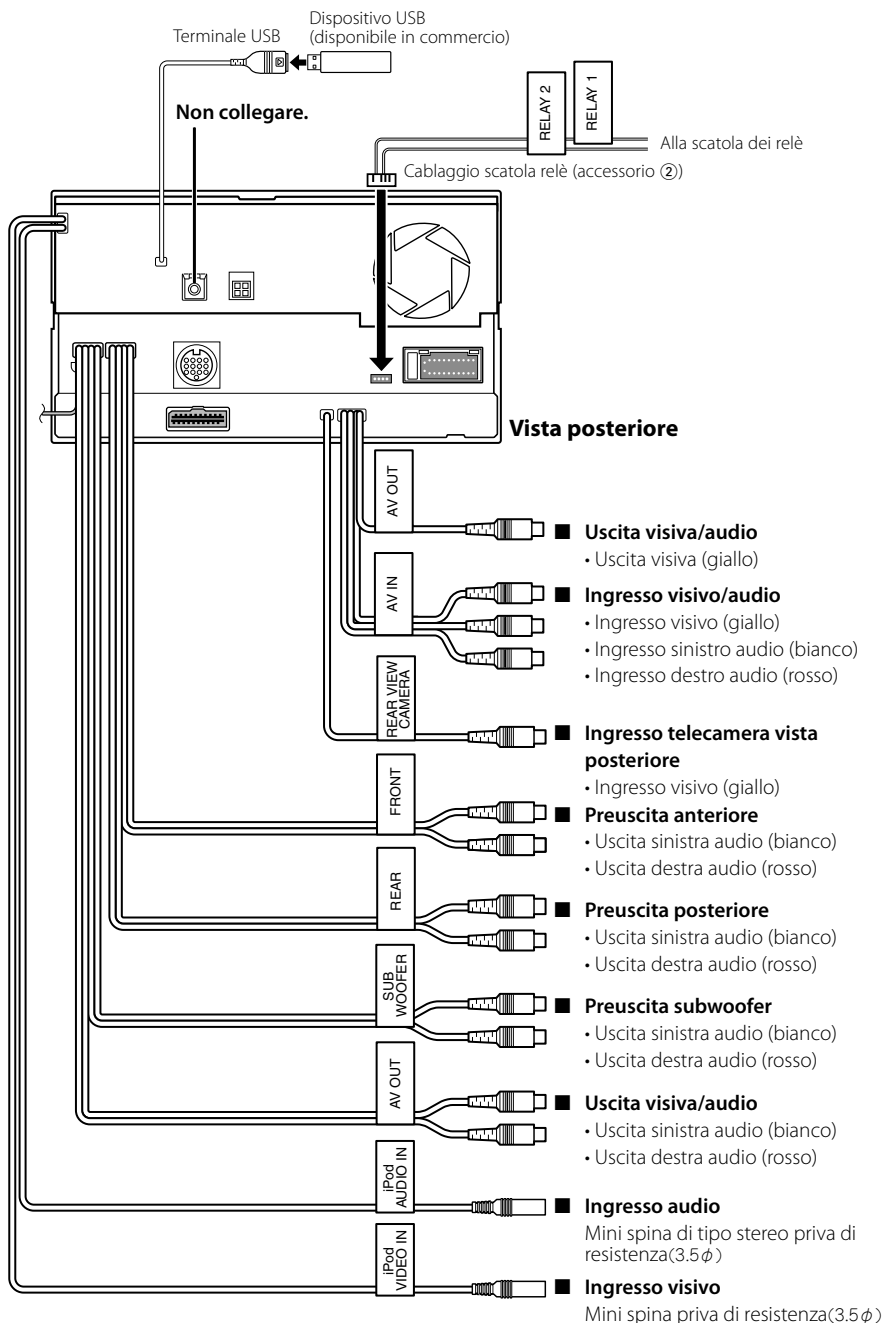

Collegamento degli accessori opzionali

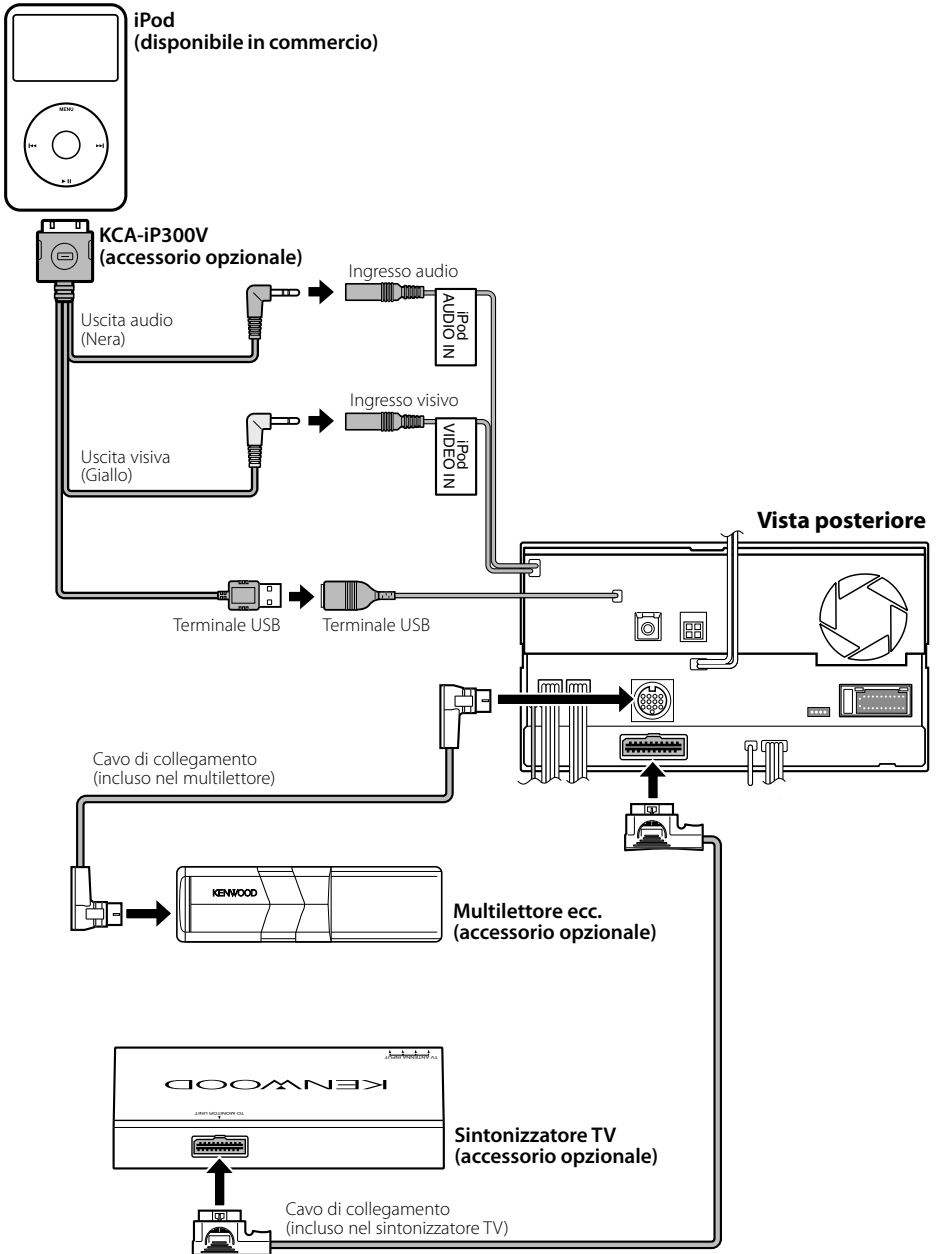

Installazione del monitor/riproduttore

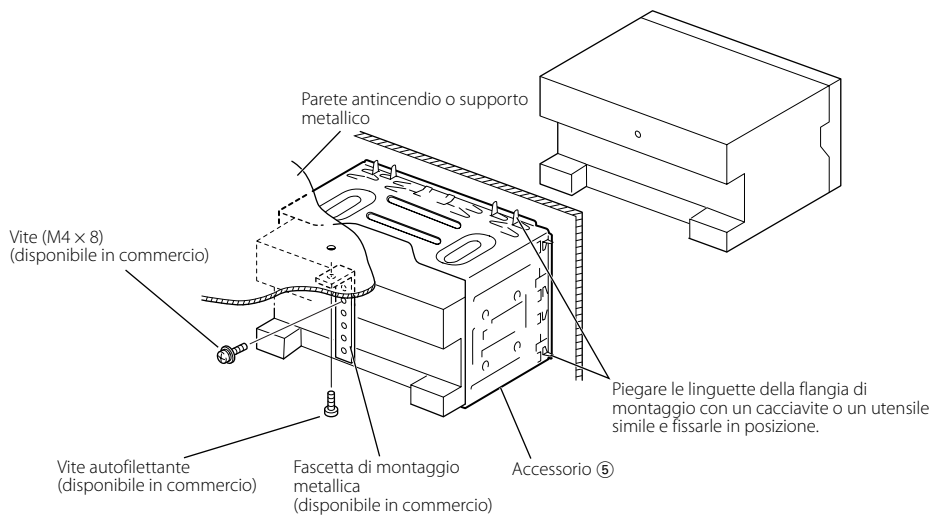

 Accertarsi che l'unità sia fissata saldamente in posizione. Se l'unità non è stabile, potrebbe non funzionare correttamente (ad esempio, il suono potrebbe essere intermittente).

Installazione dell'antenna GPS

L'antenna GPS è installata all'interno del veicolo. Deve essere installata in una posizione il più orizzontale possibile per permettere una facile ricezione dei segnali dal satellite GPS.

Montaggio dell'antenna GPS all'interno del veicolo:

1. Pulire il cruscotto o le altre superfici.
2. Rimuovere la pellicola adesiva sul fondo della piastrina metallica (accessorio ④).
3. Premere la piastrina metallica (accessorio ④) sul cruscotto o su un'altra superficie di montaggio. Se necessario, è possibile piegare la piastrina metallica (accessorio ④) per adattarla a una superficie curva.
4. Posizionare l'antenna GPS (accessorio ③) sopra la piastrina metallica (accessorio ④).

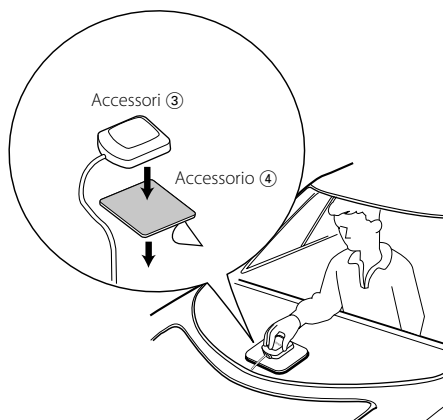

- A seconda del tipo di veicolo, se l'antenna è montata all'interno la ricezione dei segnali dal satellite GPS potrebbe non essere possibile.
- L'antenna GPS deve essere installata ad almeno 12 pollici (30 cm) di distanza dal telefono cellulare o da altre antenne trasmettenti. Questi mezzi potrebbero creare interferenze ai segnali dal satellite GPS.
- La verniciatura dell'antenna GPS con vernice (metallizzata) potrebbe causare malfunzionamenti.

Rimozione del monitor/riproduttore

Rimozione della struttura in gomma dura (borchia)

1. Fissare le staffe di installazione sullo strumento di rimozione ⑥ e rimuovere i due fermi sulla parte inferiore. Abbassare il telaio e tirarlo in avanti come mostrato in figura.

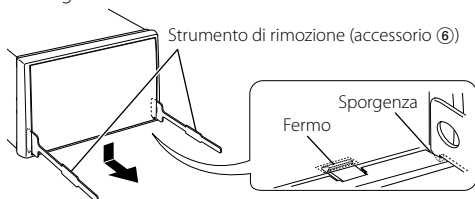

- È possibile rimuovere la struttura dall'alto allo stesso modo.

2. Dopo aver rimosso la parte inferiore, sbloccare i due fermi superiori nello stesso modo.

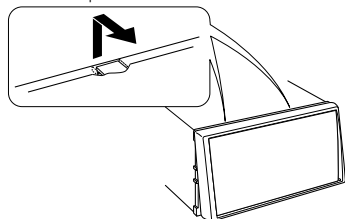

Rimozione dell'unità

1. Rimuovere la struttura in gomma dura facendo riferimento alla procedura di rimozione nella sezione relativa alla rimozione della struttura in gomma dura.
2. Rimuovere le vite esagonale con la rondella (M4 x 8) sul pannello posteriore.
3. Inserire a fondo nelle fessure sui lati i due strumenti di rimozione ⑥, come mostrato in figura.

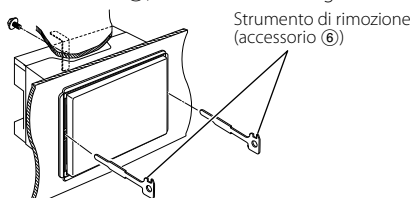

4. Abbassare l'attrezzo di rimozione verso la parte inferiore e tirare parzialmente in fuori l'unità premendo verso l'interno.

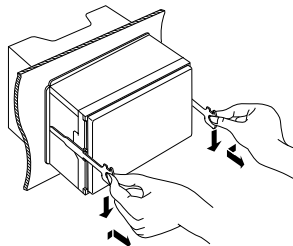

- Prestare attenzione a non danneggiare le staffe di installazione con lo strumento di rimozione.

5. Estrarre completamente l'unità tirandola con le mani, prestando attenzione a non farla cadere.

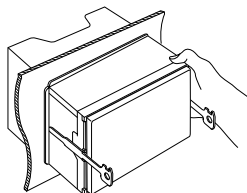

Accesorios

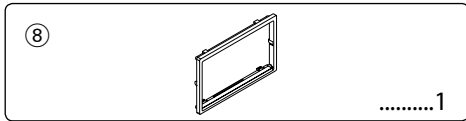
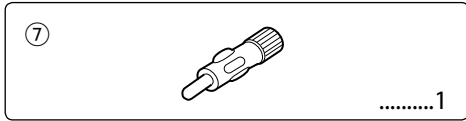
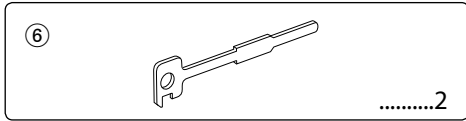
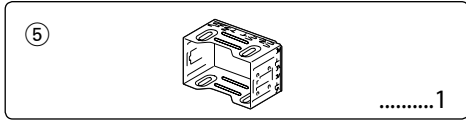
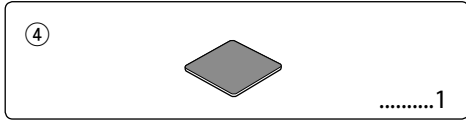
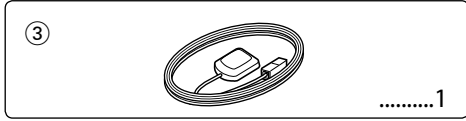
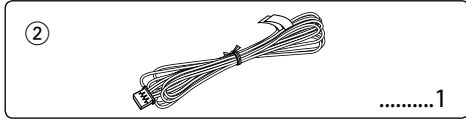
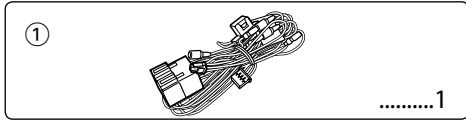

Procedimiento de instalación

1. Para prevenir cortocircuitos, retire la llave del encendido y desconecte el terminal ⊖ de la batería.
2. Realice en forma adecuada las conexiones de cables de entrada y salida para cada unidad.
3. Conecte el cable en el mazo de cables.
4. Tome el conector B en el mazo de cables y conéctelo al conector de altavoz de su vehículo.
5. Tome el conector A en el mazo de cables y conéctelo al conector de alimentación externa de su vehículo.
6. Conecte el mazo de cables a la unidad.
7. Instale la unidad en el automóvil.
8. Conecte nuevamente el terminal ⊖ de la batería.
9. Haga una reposición del sistema (reset).

⚠ ADVERTENCIA

- Si conecta el cable de encendido (rojo) y el cable de la batería (amarillo) al chasis del vehículo (tierra), puede ocasionar un cortocircuito, que puede provocar un incendio. Conecte siempre esos cables a la fuente de alimentación que pasa por la caja de fusibles.
- No desconecte el fusible desde el cable de encendido (rojo) ni el de la batería (amarillo). El suministro de alimentación debe estar conectado a los cables a través del fusible.

Recepción de señales GPS

La primera vez que active el sistema DNX7200, debe esperar mientras el sistema recibe las señales del satélite por primera vez. Este proceso puede durar varios minutos. Asegúrese de que su vehículo se encuentre en el exterior en una zona abierta, alejado de edificios y árboles para una recepción más rápida. Una vez que el sistema haya recibido la señal del satélite por primera vez, la recibirá posteriormente de una forma más rápida.



- Si no se activa la alimentación (o si está activada, pero se desactiva inmediatamente), es posible que el cable de altavoz tenga un cortocircuito o que esté en contacto con el chasis del vehículo y la función de protección se haya activado. Por lo tanto, es necesario revisar el cable e altavoz.
- Si el encendido de su coche no dispone de posición CA, conecte los cables de encendido a la fuente de alimentación que pueda activarse y desactivarse con la llave de encendido. Si conecta el cable de encendido a una fuente de alimentación con un suministro de voltaje constante, como con los cables de la batería, la batería puede agotarse.
- Si el panel de mandos tiene una tapa, asegúrese de instalar la unidad de tal forma que la placa frontal no golpee la tapa cuando se abra o se cierre.
- Si se funden los fusibles, asegúrese primero de que los cables no están en contacto pues pueden ocasionar un cortocircuito, luego reemplace el fusible dañado por uno nuevo que tenga la misma potencia de servicio.
- Aísle los cables desconectados con cinta de vinilo u otro material similar. Para prevenir los cortocircuitos, no quite las tapas de los cables o terminales desconectados.
- Conecte correctamente los cables de altavoz a los terminales que corresponden. La unidad se puede dañar o no funcionar si comparte los cables ⊖ o los conecta a tierra a cualquier parte metálica del vehículo.
- Cuando solamente se conectan dos altavoces al sistema, los conectores se deben conectar ya sea a los terminales de salida delanteros o a los terminales de salida traseros (nunca mezcle los delanteros y los traseros). Por ejemplo, si realiza la conexión del conector ⊕ del altavoz izquierdo a un terminal de salida delantero, no conecte el conector ⊖ a un terminal de salida trasero.
- Después de haber instalado la unidad, asegúrese de que las luces de freno, los intermitentes, los limpiaparabrisas, etc. del automóvil funcionan correctamente.
- Instale la unidad en un ángulo de 30° o menos.
- Esta unidad tiene un ventilador de refrigeración (página 55) para reducir la temperatura interna. No monte la unidad en un lugar en el que el ventilador de refrigeración de la unidad pueda quedar obstruido. Si estas aberturas quedan bloqueadas, la refrigeración no se producirá, aumentando la temperatura interna y provocando averías.

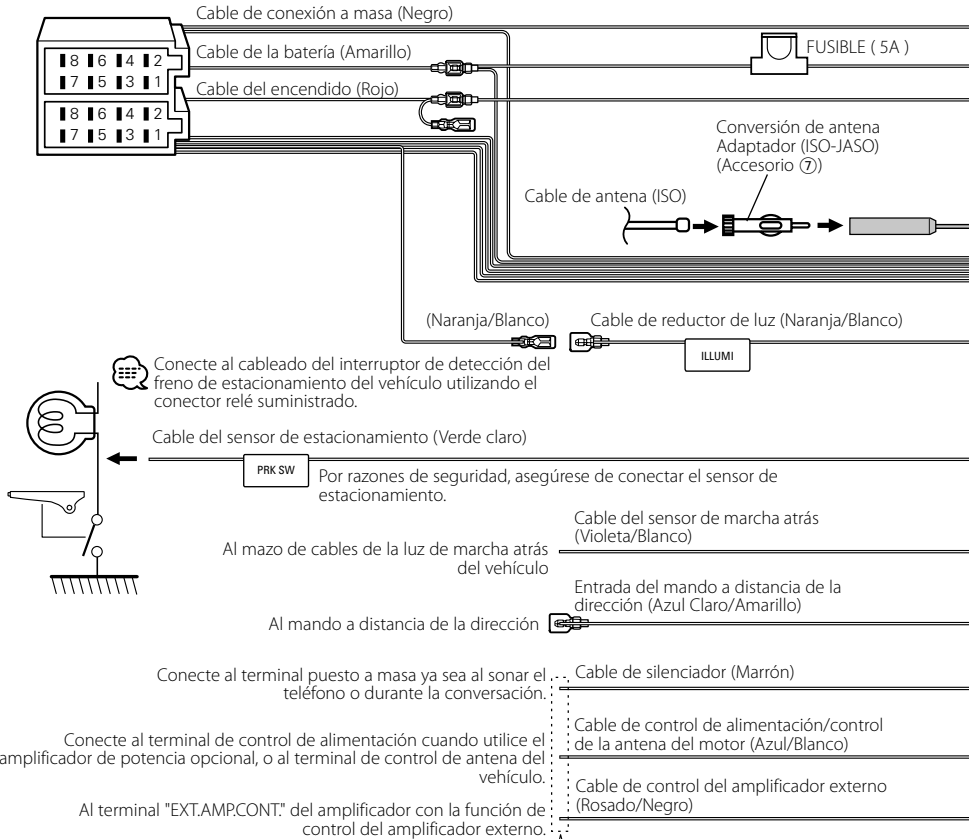

Si no se efectúan las conexiones, no deje que el cable sobresalga de la lengüeta.

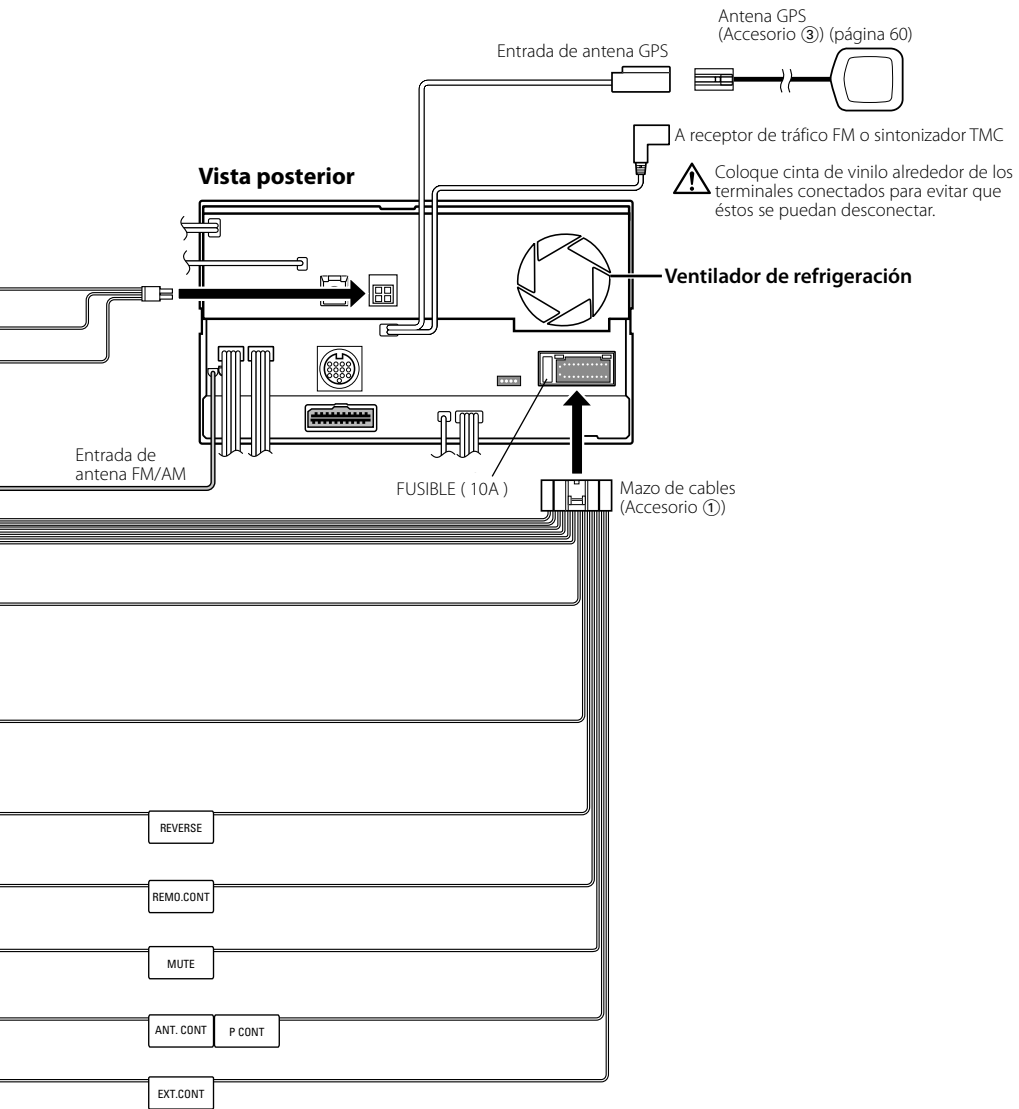

Conexión de los cables a los terminales

Guía de función del conector

Números de patillas para conectores ISO	Color de cable	Funciones
Conector de alimentación externa		
A-4	Amarillo	Batería
A-5	Azul/Blanco	Control de alimentación
A-6	Naranja/Blanco	Atenuador
A-7	Rojo	Encendido (CCA)
A-8	Negro	Conexión a tierra (masa)
Conector de altavoz		
B-1	Púrpura	Derecho trasero (+)
B-2	Púrpura/Negro	Derecho trasero (-)
B-3	Gris	Derecho delantero (+)
B-4	Gris/Negro	Derecho delantero (-)
B-5	Blanco	Izquierdo delantero (+)
B-6	Blanco/Negro	Izquierdo delantero (-)
B-7	Verde	Izquierdo trasero (+)
B-8	Verde/Negro	Izquierdo trasero (-)

▲ADVERTENCIA

Conexión del conector ISO

La disposición de las patillas de los conectores ISO depende del tipo de vehículo. Asegúrese de efectuar las conexiones de manera apropiada para evitar que se dañe la unidad.

El ajuste de fábrica para la conexión del mazo de cables se describe más abajo en [1]. Si las patillas del conector ISO están dispuestas tal como se describe en [2] o [3], efectúe la conexión de la manera indicada en la figura.

Asegúrese de volver a conectar el cable como se indica en [2], a continuación, para instalar la unidad en vehículos Volkswagen, etc.

- [1] (Ajuste predeterminado) La patilla A-7 (roja) del conector ISO del vehículo está conectada al encendido y la patilla A-4 (amarilla) está conectada a la fuente de alimentación constante.

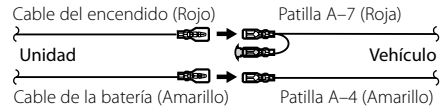

- [2] La patilla A-7 (roja) del conector ISO del vehículo está conectada a la fuente de alimentación constante y la patilla A-4 (amarilla) está conectada al encendido.

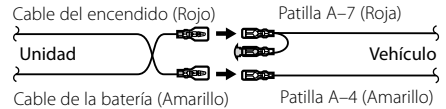

- [3] La patilla A-4 (amarilla) del conector ISO del vehículo no está conectado a nada, mientras que la patilla A-7 (roja) está conectada a la fuente de alimentación constante (o ambas, la patilla A-7 (roja) y la A-4 (amarilla) están conectadas a la fuente de alimentación constante).

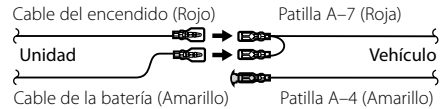

- Cuando la conexión se realiza como se muestra en [3] a continuación, la alimentación de la unidad no estará unida a la llave de encendido. Por tal motivo, asegúrese siempre de desactivar la alimentación de la unidad cuando el encendido esté desactivado.

Para unir la alimentación de la unidad al encendido, conecte el cable de encendido (ACC...rojo) a una fuente de alimentación que se puede activar y desactivar con la llave de encendido.

Conexión del sistema

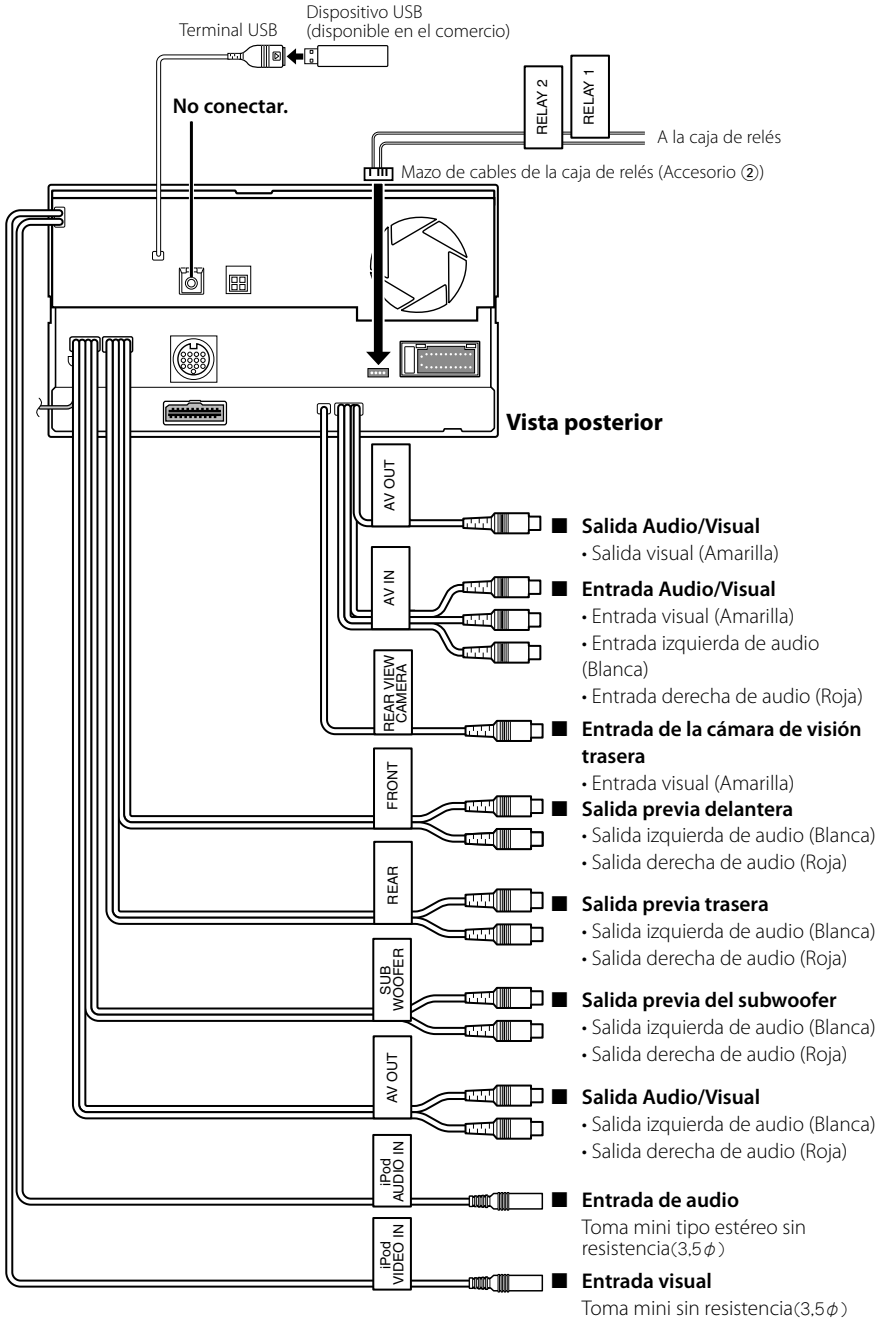

Conexión de accesorios opcionales

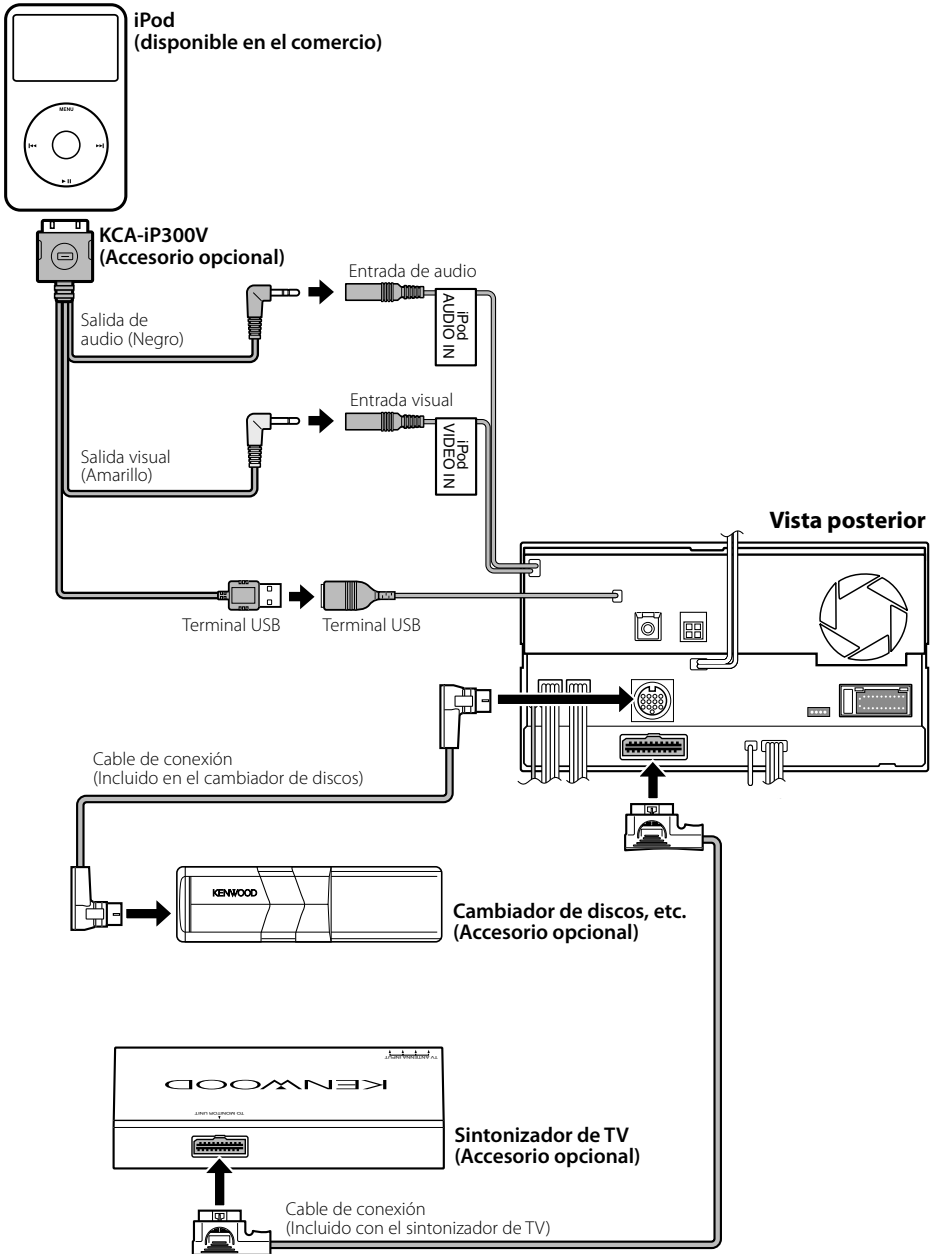

Instalación para el monitor/unidad de reproductor

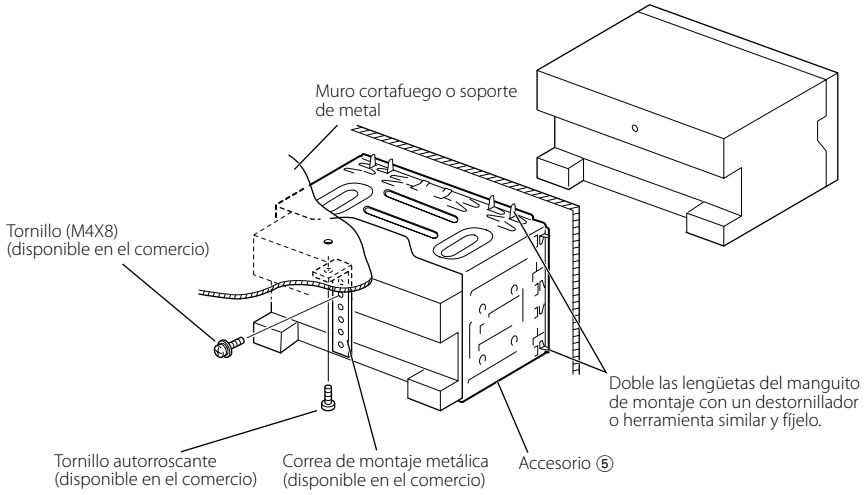

Asegúrese de que la unidad está instalada en forma segura. Si la unidad está en una posición inestable, es posible que no funcione correctamente (por ejemplo, el sonido puede interrumpirse).

Instalación de la antena GPS

La antena GPS está instalada en el interior del coche. Debería instalarse lo más horizontalmente posible para permitir una recepción sencilla de las señales del satélite GPS.

Para montar la antena GPS en el interior del vehículo:

1. Limpie el salpicadero o cualquier otra superficie.
2. Retire el adhesivo de la parte inferior de la placa de metal (Accesorio ④).
3. Presione la placa de metal (Accesorio ④) firmemente sobre el salpicadero o cualquier otra superficie de montaje. Puede doblar la placa de metal (Accesorio ④) para ajustarla a la superficie curva, si fuera necesario.
4. Coloque la antena GPS (Accesorio ③) en la parte superior de la placa de metal (Accesorio ④).

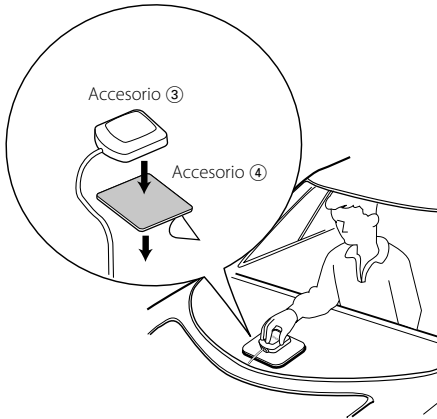

- Dependiendo del tipo de coche, la recepción de las señales de satélite GPS puede que no sea posible con una instalación interior.
- La antena GPS debería instalarse en una posición, como mínimo, a 30 cm (12 pulgadas) del teléfono móvil o de cualquier otra antena de transmisión. Las señales del satélite GPS puede verse interferida por estos dispositivos de comunicación.
- Pintar la antena GPS con pintura (metálica) puede provocar una reducción de su rendimiento.

Desinstalación de monitor/reproductor

Desinstalación del marco duro de goma (escudete)

1. Conecte los pasadores de la herramienta de extracción ⑥ y extraiga los dos bloqueos del nivel inferior.

Tal como se muestra en la figura, baje el marco y extráigalo hacia adelante.

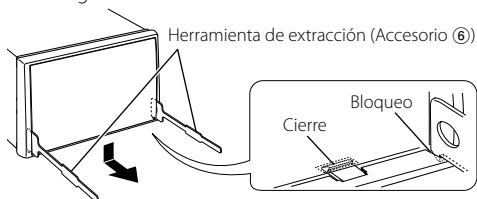

- El marco puede extraerse desde el lado superior del mismo modo.

2. Después de extraer la parte inferior, libere de la misma manera los dos lugares del lado superior.

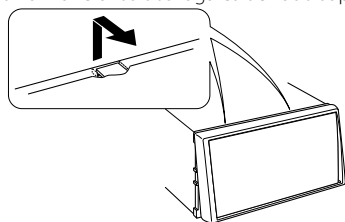

Desinstalación de la unidad

1. Extraiga el marco duro de goma siguiendo el procedimiento de extracción descrito en la sección <Extracción del marco duro de goma>.
2. Quite el tornillo de cabeza hexagonal con arandela integral (M4 x 8) del panel posterior.
3. Inserte las dos herramientas de extracción ⑥ profundamente en las ranuras de cada lado, tal y como se muestra.

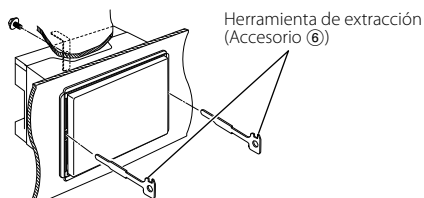

4. Mueva la herramienta de extracción hacia abajo, y extraiga la unidad hasta la mitad mientras presiona hacia adentro.

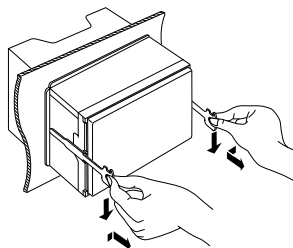

- Procure evitar cualquier tipo de accidente con los pasadores de bloqueo en la herramienta de extracción.

5. Termine de sacar la unidad con las manos, prestando atención para no dejarla caer.

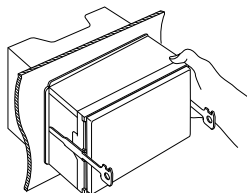

Acessórios

①

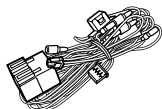

.....1

②

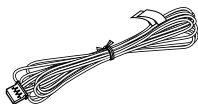

.....1

③

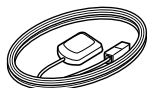

.....1

④



.....1

⑤

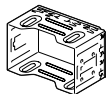

.....1

⑥

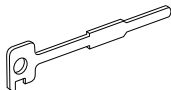

.....2

⑦

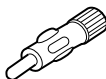

.....1

⑧

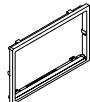

.....1

Procedimentos de Instalação

1. Para evitar curto-circuitos, remova a chave da ignição e desligue o terminal ⊖ da bateria.
2. Faça as ligações apropriadas dos cabos de entrada e saída de cada aparelho.
3. Ligue o fio à cablagem.
4. Ligue o conector B da cablagem à coluna do seu veículo.
5. Ligue o conector A da cablagem ao conector de energia externa do seu veículo.
6. Ligue o conector da cablagem à unidade.
7. Instale o aparelho no seu carro.
8. Ligue o terminal ⊖ da bateria.
9. Pressione o botão de reiniciar.

⚠️ ADVERTÊNCIA

- Se ligar o cabo de ignição (vermelho) e o cabo de bateria (amarelo) ao chassis do carro (massa), poderá causar um curto-circuito, que por sua vez pode originar um fogo. Ligue sempre estes cabos à alimentação que passar pela caixa de fusíveis.
- Não elimine o fusível do cabo de ignição (vermelho) e do cabo de bateria (amarelo). A fonte de alimentação deve ser ligada aos cabos através do fusível.

Adquirir sinais GPS

A primeira vez que ligar o DNX7200, tem que esperar que ele adquira os sinais de satélite pela primeira vez. Este processo poderá levar vários minutos. Certifique-se que o veículo está no exterior, numa área aberta, longe de edifícios altos e árvores altas para que a aquisição seja mais rápida. Depois do sistema adquirir os sinais de satélite pela primeira vez, irá adquiri-los cada vez mais rapidamente nas vezes seguintes.



- Se a alimentação não for ligada (ou se for ligada e desligada imediatamente), o cabo da coluna poderá fazer um curto-circuito ou tocar no chassis do automóvel e a função de protecção pode ter sido activada. Por essa razão, o cabo da coluna deve ser verificado.
- Se a ignição de seu carro não vier com uma posição ACC, ligue os cabos de ignição a uma fonte de alimentação que possa ser ligada e desligada com a chave de ignição. Se ligar o fio de ignição a uma fonte de alimentação com um débito de tensão permanente, como os cabos da bateria, a bateria poderá ficar descarregada.
- Se a consola tiver uma cobertura, assegure-se de que instala a unidade de forma a que o painel não toque na cobertura ao fechar e abrir.
- Se o fusível fundir, assegure-se primeiro que os fios não estão em contacto causando um curto-circuito, e depois substitua o fusível velho por outro com a mesma capacidade.
- Isole os cabos não ligados com fita isolante ou outro material similar. Para evitar um curto-circuito, não remova as coberturas nas pontas dos fios desligados ou dos terminais.
- Ligue os fios das colunas correctamente aos terminais correspondentes. A unidade poderá ficar danificada ou deixar de funcionar se partilhar os fios ⊖ ou os ligar à massa a qualquer peça metálica do carro.
- Quando estiverem apenas duas colunas ligadas ao sistema, ligue os conectores quer a ambos os terminais de saída dianteiros ou ambos os terminais de saída traseiros (não misture os dianteiros com os traseiros). Por exemplo, se ligar o conector ⊕ da coluna esquerda a um terminal de saída da frente, não ligue o conector ⊖ a um terminal de saída traseira.
- Depois de o aparelho estar instalado, verifique se as lâmpadas de stop, os pisca-piscas, os limpa pára-brisas, etc. do carro funcionam correctamente.
- Monte a unidade de forma a que o ângulo de montagem seja de 30° ou menos.
- Esta unidade tem ventoinhas de refrigeração (página 65) para diminuir a temperatura interna. Não monte a unidade num local onde as ventoinhas de refrigeração fiquem bloqueadas. Bloquear estas aberturas irá inibir a refrigeração da temperatura interna e resultar em avaria.

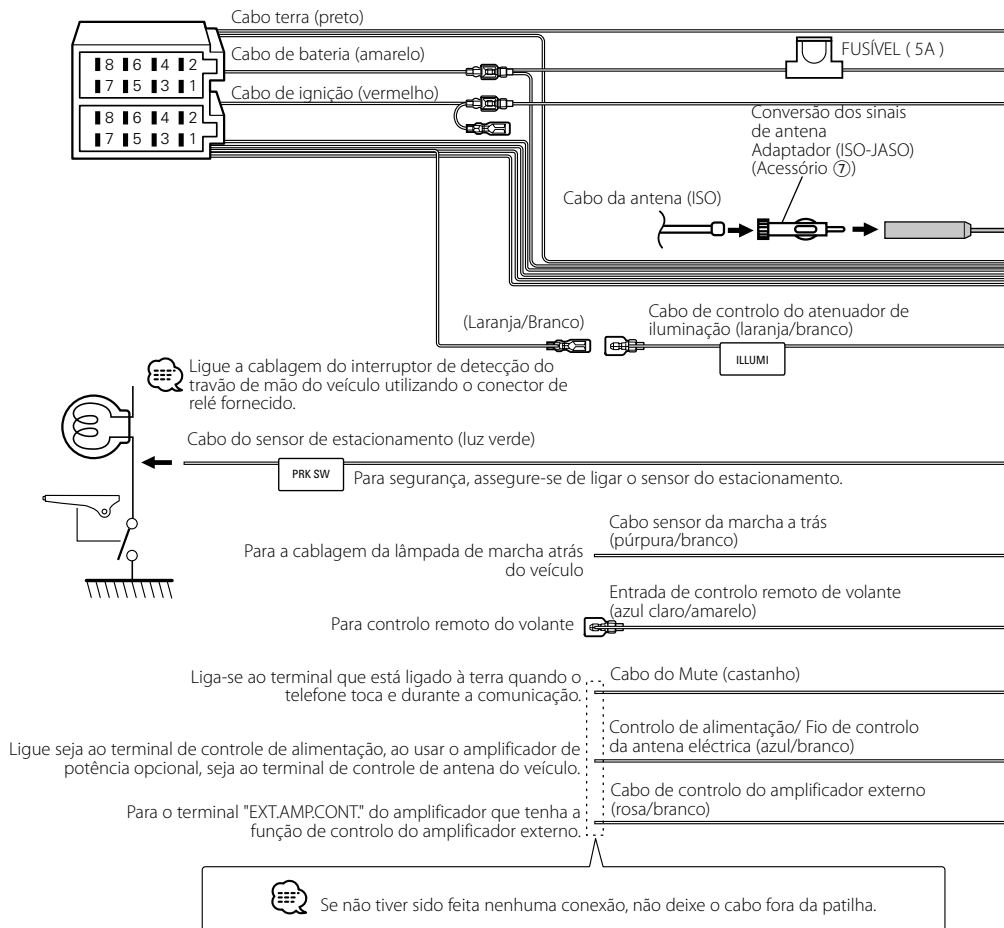

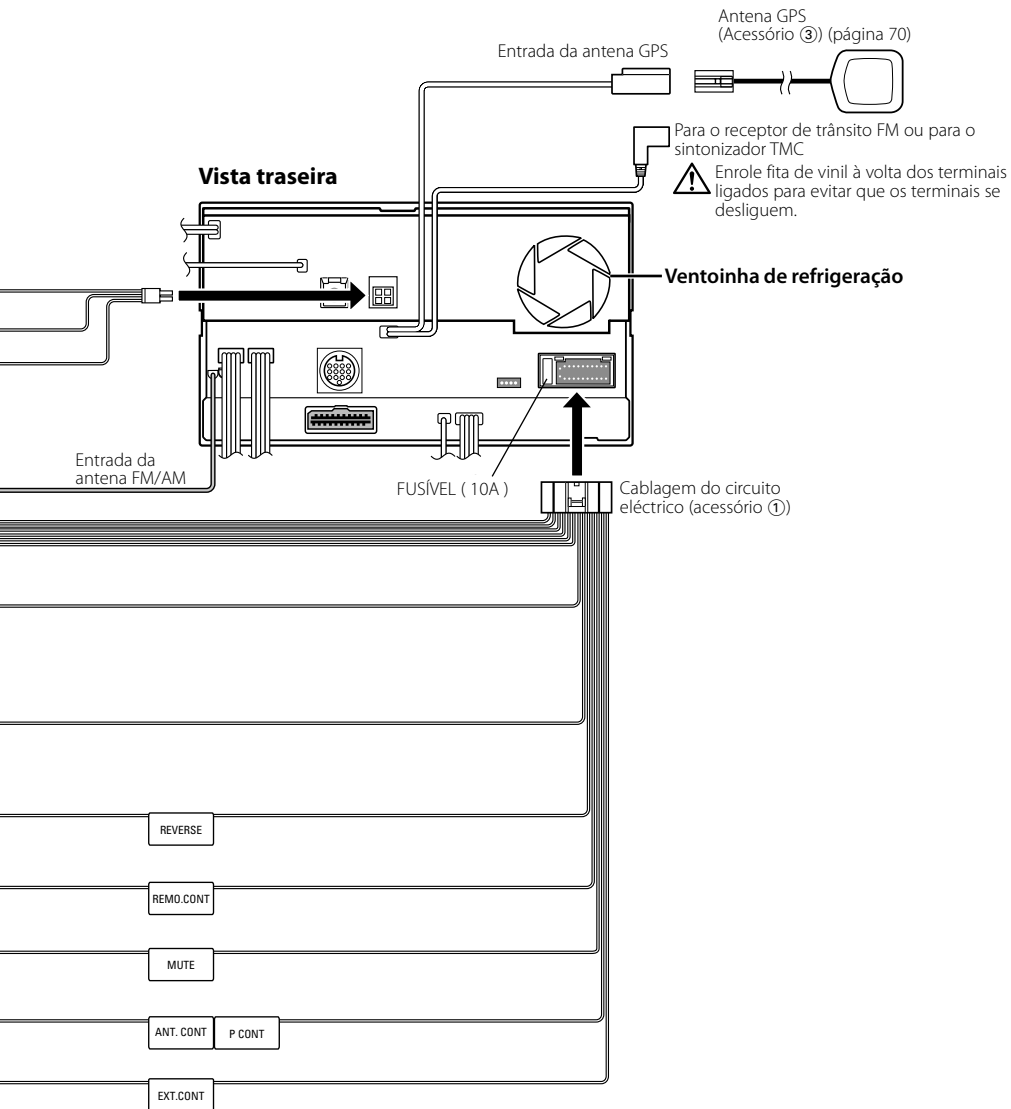

Guia da Função do Conector

Números dos pinos para os conectores ISO	Cor dos cabos	Funções
Conector de Alimentação Externa		
A-4 A-5	Amarelo Azul/branco	Bateria Controlo de alimentação
A-6 A-7 A-8	Laranja/branco Vermelho Preto	Atenuador Ignição (ACC) Conexão terra (massa)
Conexão para coluna		
B-1	Roxo	Traseiro direito (+)
B-2	Roxo/preto	Traseiro direito (-)
B-3	Cinzento	Dianteiro direito (+)
B-4	Cinza/preto	Dianteiro direito (-)
B-5	Branco	Dianteiro esquerdo (+)
B-6	Branco/preto	Dianteiro esquerdo (-)
B-7	Verde	Traseiro esquerdo (+)
B-8	Verde/preto	Traseiro esquerdo (-)

▲ADVERTÊNCIA

Conexão do conector ISO

A disposição dos pinos nos conectores ISO depende do tipo do veículo. Certifique-se que fez as conexões correctamente para evitar danos ao aparelho.

A conexão pré-definida da cablagem está descrita em [1] abaixo. Se os pinos do conector ISO forem definidos tal como está descrito em [2] e [3], faça a ligação de acordo com a ilustração.

Assegure-se que torna a ligar o cabo conforme indicado em [2] abaixo para instalar esta unidade em automóveis

Volkswagen, etc.

- [1] (Definição predefinida) O pino A-7 (vermelho) do conector ISO do veículo é ligado à ignição, e o pino A-4 (amarelo) é ligado à fonte de energia constante.

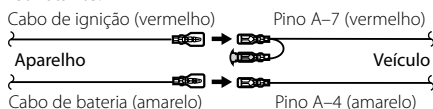

- [2] O pino A-7 (vermelho) do conector ISO do veículo é ligado à fonte constante de energia, e o pino A-4 (amarelo) é ligado à ignição.

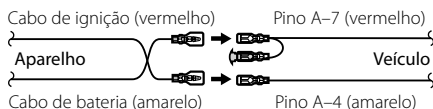

- [3] O pino A-4 (amarelo) do conector ISO do veículo não é ligado a nada, enquanto que o pino A-7 (vermelho) é ligado à fonte de energia constante (ou tanto o pino A-7 (vermelho) como o pino A-4 (amarelo) são ligados à fonte constante de energia).

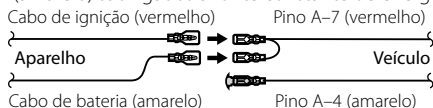

- Quando a conexão é feita como em [3] acima, a alimentação do aparelho não está ligada à chave da ignição. Por esta razão, lembre-se sempre de desligar o aparelho quando a ignição for desligada. Para conectar o aparelho à ignição, conecte o cabo da ignição (ACC...vermelho) a uma fonte de energia que possa ser ligada/desligada junto com a chave da ignição.

Ligação do sistema

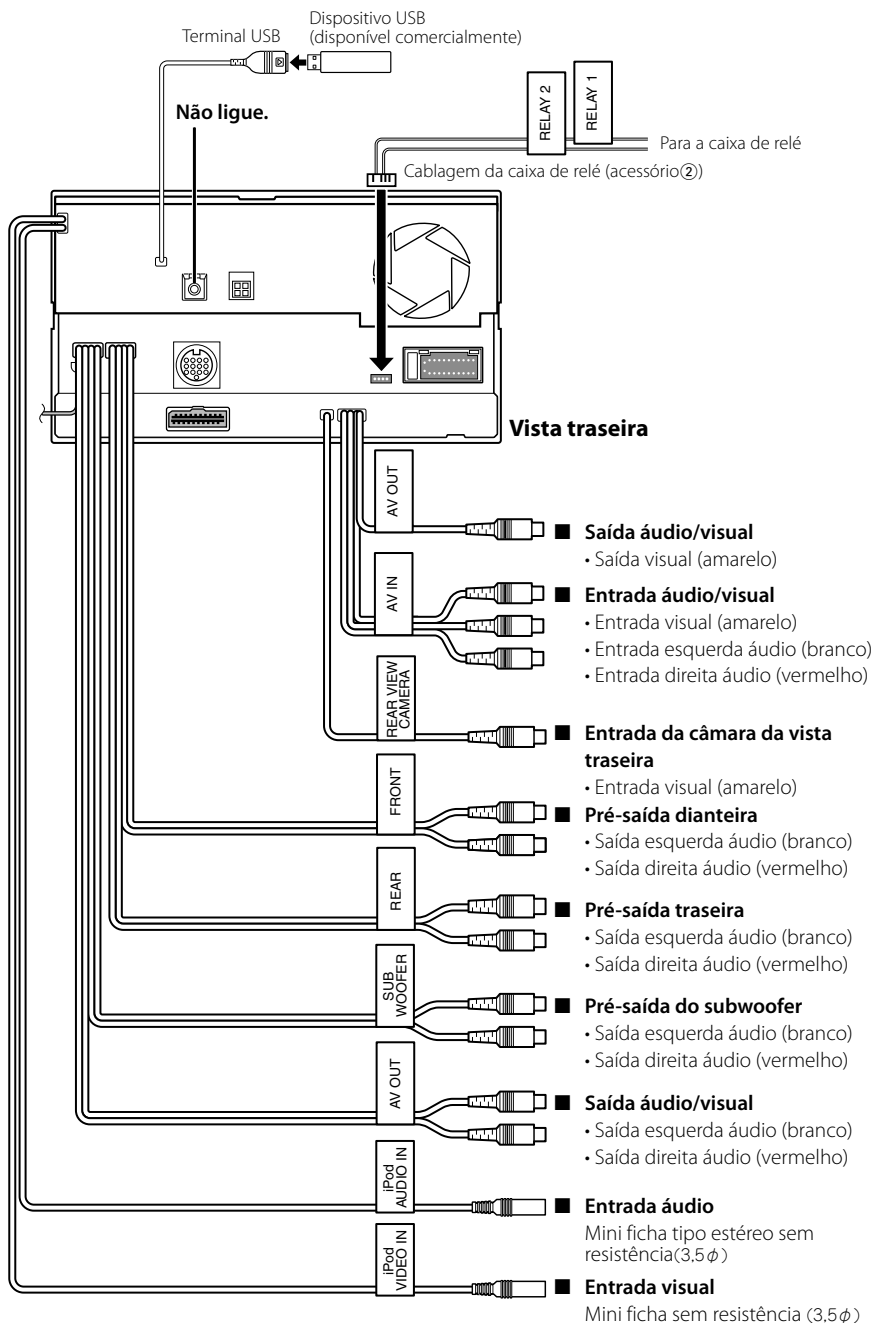

Ligação de acessório opcional

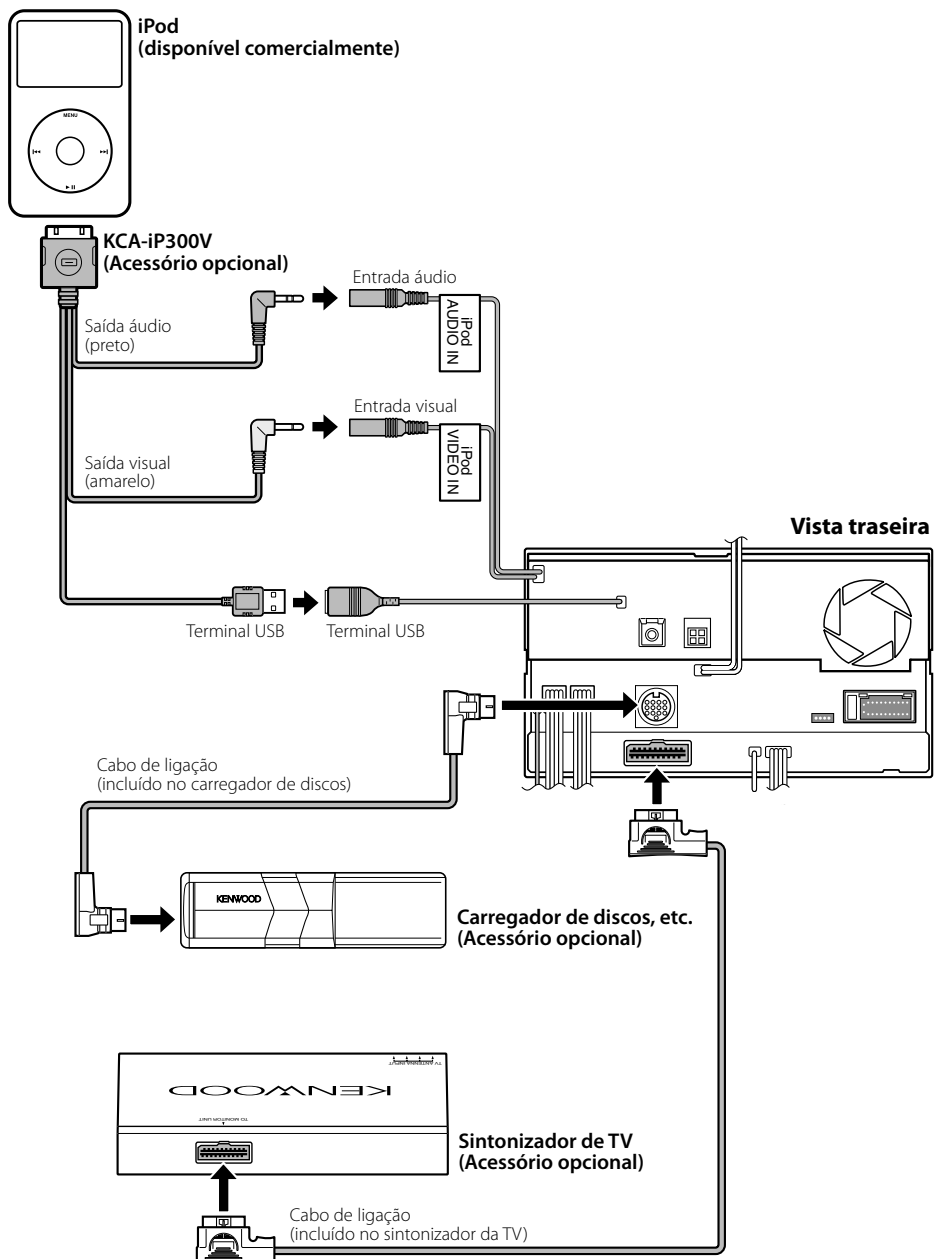

Instalação para Ecrã/Unidade de leitor

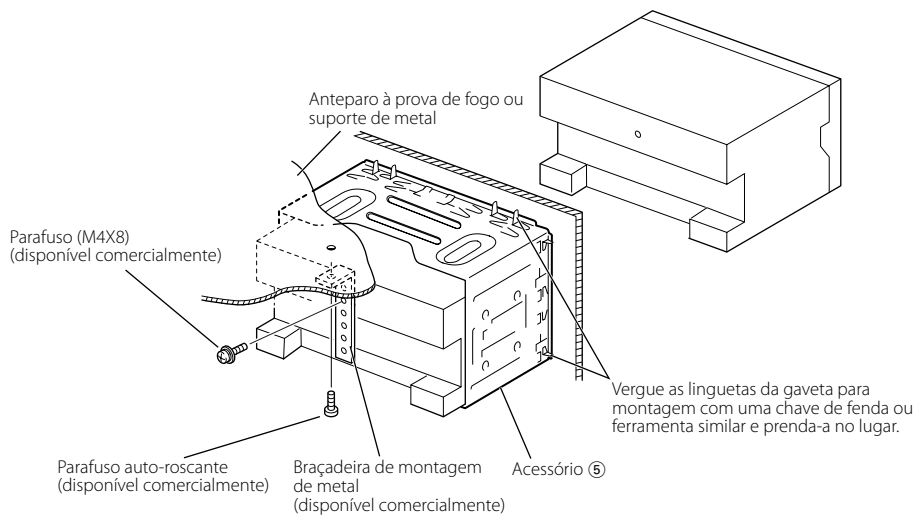

Assegure-se de que a unidade fica instalada firmemente no seu lugar. Se a unidade estiver instável, poderá funcionar mal (por ex., o som poderá saltar).

Instalação da antena GPS

A antena GPS é instalada no interior do carro. Deve ser instalada o mais horizontalmente possível para permitir uma recepção fácil dos sinais de satélite GPS.

Para montar a antena GPS dentro do seu veículo:

1. Limpe o painel de instrumentos ou outra superfície.
2. Remova a protecção do adesivo no fundo da placa de metal (acessório ④).
3. Prima a placa de metal (acessório ④) no painel de instrumentos ou noutra superfície de montagem. Pode dobrar a placa de metal (acessório ④) para que se ajuste a uma superfície curva, se necessário.
4. Coloque a antena GPS (acessório ③) em cima da placa de metal (acessório ④).

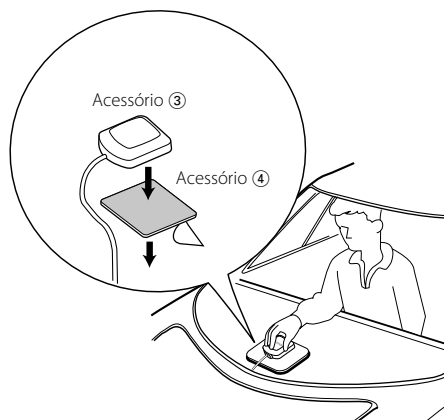

- Dependendo do tipo de carro, a recepção dos sinais de satélite GPS poderá não ser possível se a instalação for feita no interior.
- A antena GPS deve ser instalada numa posição em que fique pelo menos a 12 polegadas (30 cm) do telemóvel ou de outras antenas de transmissão. Os sinais do satélite GPS podem sofrer interferência por parte desse tipo de comunicação.
- Pintar a antena GPS com tinta (metálica) pode causar uma quebra no desempenho.

Remover o monitor/unidade de reprodução

Remover a armação de borracha rija (escudete)

1. Encaixe as linguetas na ferramenta de remoção ⑥ e remova as duas trancas no nível inferior. Baixe a armação e puxe-a para frente como na ilustração.

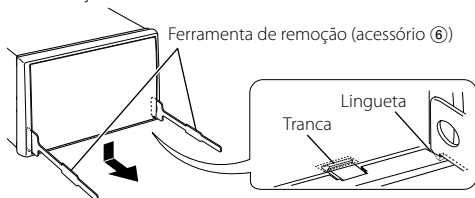

- A armação pode ser removida pela parte de cima da mesma forma.

2. Depois do nível inferior ser removido, remova os dois pontos superiores.

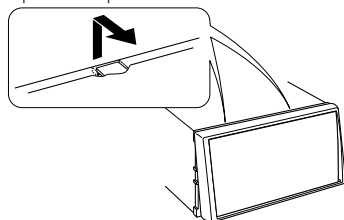

Remova a unidade

1. Remova o caixilho de borracha rígida consultando o procedimento de remoção na secção <Remoção do caixilho de borracha rígida>.
2. Desaparafuse os parafusos de cabeça sextavada com anilha (M4 x 8) na parte traseira do aparelho.
3. Introduza as duas ferramentas de remoção ⑥ profundamente nas aberturas de cada lado, como mostra a figura.

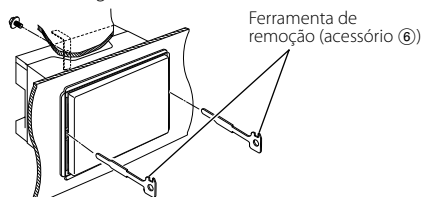

4. Abaixe a ferramenta de remoção em direcção ao fundo e puxe o aparelho para fora até a metade, ao mesmo tempo que o pressiona em direcção à parte de dentro.

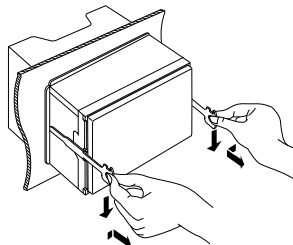

- Cuidado para não se magoar com as linguetas ou com a ferramenta de remoção.
5. Puxe o aparelho completamente para a fora com as mãos, tendo o cuidado para não o deixar cair.

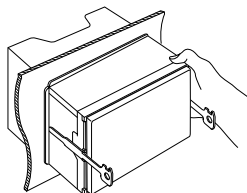

KENWOOD