

HITACHI

Inspire the Next

SPLIT TYPE AIR CONDITIONER

INDOOR UNIT/OUTDOOR UNIT

MODEL

RAS-18C9/RAC-18C9

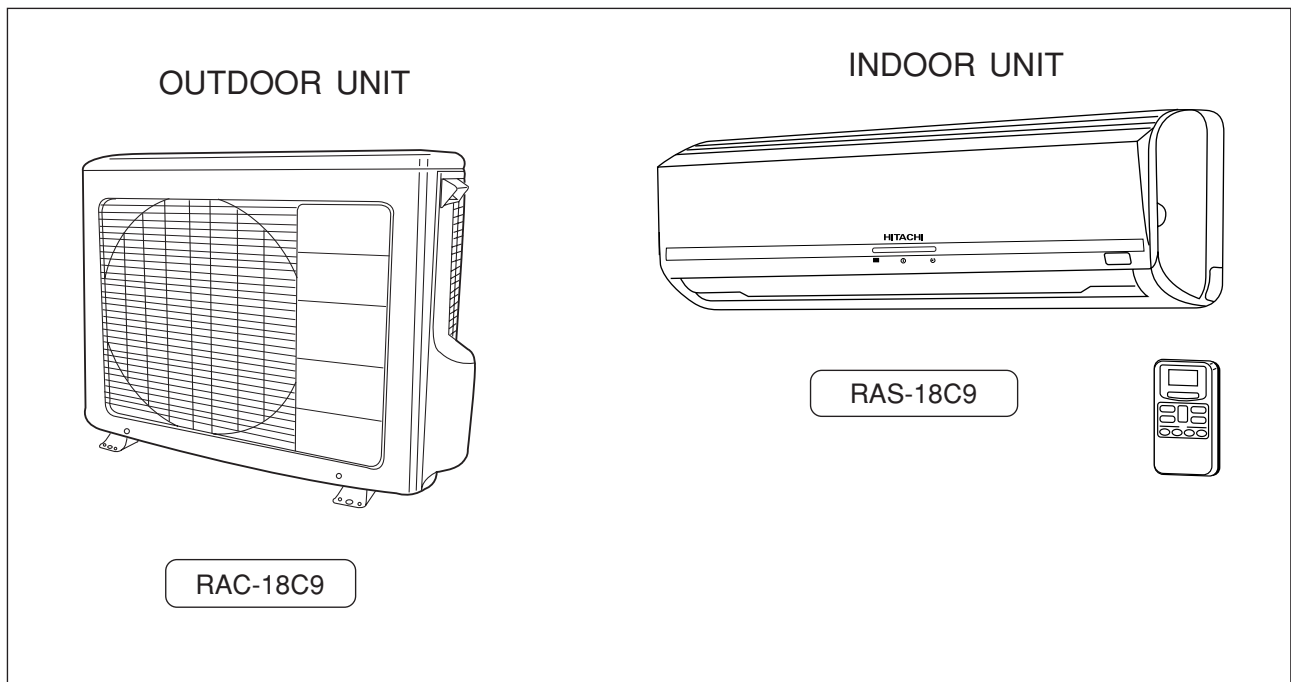

Instruction manual

To obtain the best performance and ensure years of trouble free use, please read this instruction manual completely.

Page 1~22

Arahan pengendalian



Untuk mendapatkan prestasi yang tinggi dan mengelakkan masalah untuk jangka masa yang lama, sila baca arahan ini sepenuhnya.

Muka surat 23~44







SAFETY PRECAUTION

- Please read the “Safety Precaution” carefully before operating the unit to ensure correct usage of the unit.
- Pay special attention to signs of “**▲ Warning**” and “**▲ Caution**”. The “Warning” section contains matters which, if not observed strictly, may cause death or serious injury. The “Caution” section contains matters which may result in serious consequences if not observed properly. Please observe all instructions strictly to ensure safety.
- The sign indicate the following meanings.



 Make sure to connect earth line.	 The sign in the figure indicates prohibition.
 Indicates the instructions that must be followed.	

- Please keep this manual after reading.





PRECAUTIONS DURING INSTALLATION

 WARNING	<ul style="list-style-type: none"> ● Do not reconstruct the unit. Water leakage, fault, short circuit or fire may occur if you reconstruct the unit by yourself. 	
	<ul style="list-style-type: none"> ● Please ask your sales agent or qualified technician for the installation of your unit. Water leakage, short circuit or fire may occur if you install the unit by yourself. 	
	<ul style="list-style-type: none"> ● Please use earth line. Do not place the earth line near water or gas pipes, lightning-conductor, or the earth line of telephone. Improper installation of earth line may cause electric shock. 	
 CAUTION	<ul style="list-style-type: none"> ● A circuit breaker should be installed depending on the mounting site of the unit. Without a circuit breaker, the danger of electric shock exists. 	
	<ul style="list-style-type: none"> ● Do not install near location where there is flammable gas. The outdoor unit may catch fire if flammable gas leaks around it. 	
	<ul style="list-style-type: none"> ● Please ensure smooth flow of water when installing the drain hose. 	

PRECAUTIONS DURING SHIFTING OR MAINTENANCE

 WARNING	<ul style="list-style-type: none"> ● Should abnormal situation arises (like burning smell), please stop operating the unit and turn off the circuit breaker. Contact your agent. Fault, short circuit or fire may occur if you continue to operate the unit under abnormal situation. 	
	<ul style="list-style-type: none"> ● Please contact your agent for maintenance. Improper self maintenance may cause electric shock and fire. 	
	<ul style="list-style-type: none"> ● Please contact your agent if you need to remove and reinstall the unit. Electric shock or fire may occur if you remove and reinstall the unit yourself improperly. 	

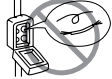
PRECAUTIONS DURING OPERATION

 WARNING	<ul style="list-style-type: none"> ● Avoid an extended period of direct air flow for your health. 	
	<ul style="list-style-type: none"> ● Do not insert a finger, a rod or other objects into the air outlet or inlet. As the fan is rotating at a high speed, it will cause injury. Before cleaning, be sure to stop the operation and turn the breaker OFF. 	
	<ul style="list-style-type: none"> ● Do not use any conductor as fuse wire, this could cause fatal accident. 	
	<ul style="list-style-type: none"> ● During thunder storm, disconnect and turn off the circuit breaker. 	

PRECAUTIONS DURING OPERATION

- The product shall be operated under the manufacturer specification and not for any other intended use.

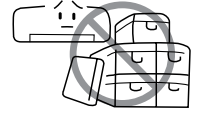

- Do not attempt to operate the unit with wet hands, this could cause fatal accident.

- When operating the unit with burning equipments, regularly ventilate the room to avoid oxygen insufficiency.

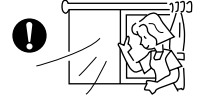

- Do not direct the cool air coming out from the air-conditioner panel to face household heating apparatus as this may affect the working of apparatus such as the electric kettle, oven etc.

- Please ensure that outdoor mounting frame is always stable, firm and without defect. If not, the outdoor unit may collapse and cause danger.



- Do not splash or direct water to the body of the unit when cleaning it as this may cause short circuit.

- Do not use any aerosol or hair sprays near the indoor unit. This chemical can adhere on heat exchanger fin and blocked the evaporation water flow to drain pan. The water will drop on tangential fan and cause water splashing out from indoor unit.



CAUTION

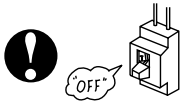

- Please switch off the unit and turn off the circuit breaker during cleaning, the high-speed fan inside the unit may cause danger.

- Turn off the circuit breaker if the unit is not to be operated for a long period.

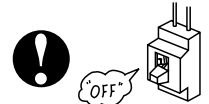

- Do not climb on the outdoor unit or put objects on it.

- Do not put water container (like vase) on the indoor unit to avoid water dripping into the unit. Dripping water will damage the insulator inside the unit and causes short-circuit.

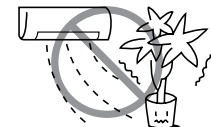
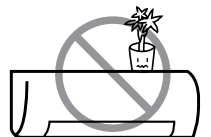

- Do not place plants directly under the air flow as it is bad for the plants.

- When operating the unit with the door and windows opened, (the room humidity is always above 80%) and with the air deflector facing down or moving automatically for a long period of time, water will condense on the air deflector and drips down occasionally. This will wet your furniture. Therefore, do not operate under such condition for a long time.

- If the amount of heat in the room is above the cooling or heating capability of the unit (for example: more people entering the room, using heating equipments and etc.), the preset room temperature cannot be achieved.

- This appliance is not intended for use by young children or infirm persons unless they have been adequately supervised by a responsible person to ensure that they can use the appliance safely.
- Young children should be supervised to ensure that they do not play with the appliance.

NAMES AND FUNCTIONS OF EACH PART

INDOOR UNIT

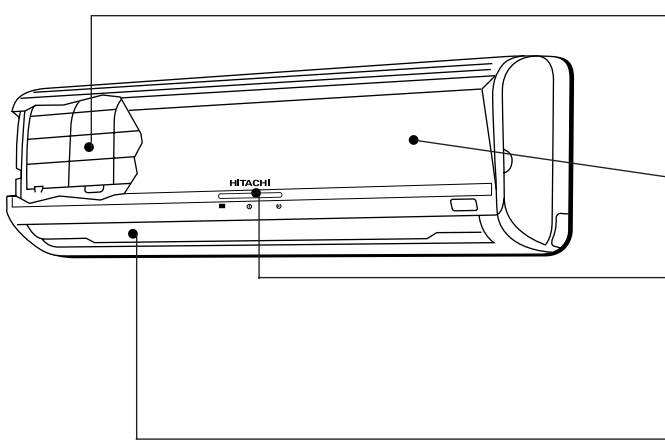

Air filter

To prevent dust from coming into the indoor unit.
(Refer page 17)

Front panel

Indoor unit indicators

Light indicator showing the operating condition.
(Refer page 5)

Horizontal deflector • Vertical deflector (Air Outlet)

(Refer page 12)

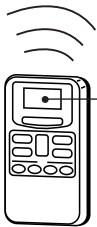

Remote controller

Send out operation signal to the indoor unit. So as to operate the whole unit.
(Refer page 6)

OUTDOOR UNIT

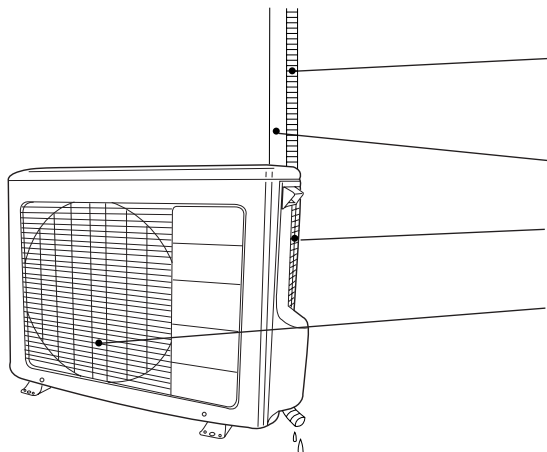

Drain pipe

Condensed water drain to outside.

Connecting cord and insulation pipe for piping

Air inlet (Back and Left side)

Air outlet

MODEL NAME AND DIMENSIONS

MODEL	WIDTH (mm)	HEIGHT (mm)	DEPTH (mm)
RAS-18C9	1030	295	190
RAC-18C9	750	570	280

INDOOR UNIT INDICATORS

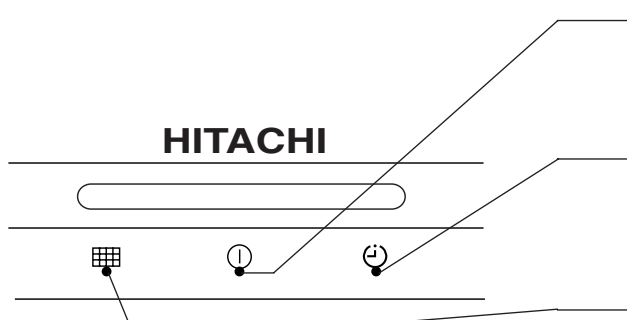

OPERATION LAMP

This lamp lights during operation.

TIMER LAMP

This lamp lights when the timer is working.

FILTER LAMP

When the device is operated for a total of about 200 hours, the FILTER lamp lights to indicate that it is time to clean the filter. The lamp goes out when the “ (AUTO SWING)” button is pressed while the device is on “STANDBY MODE”.

OPERATION INDICATOR

- This figure shows the opening condition of front panel. Refer to page 16 in relation to how to open or close the front panel.

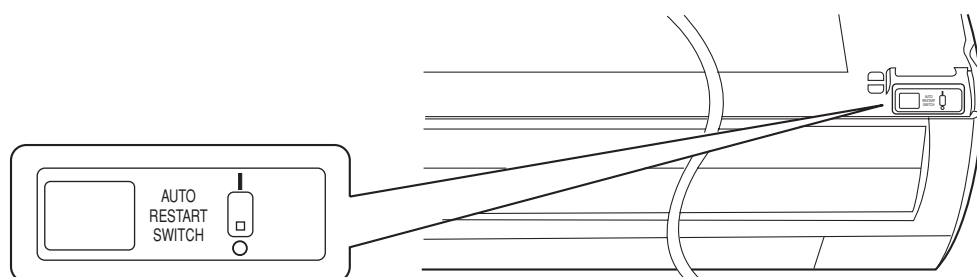

AUTO RESTART SWITCH

- In the event of power failure, the air conditioner will restart automatically in the previously selected mode once the power is restored.
- In the event of power failure during TIMER operation, the timer will be reset and the unit will begin or stop operating under a new timer setting.

NAMES AND FUNCTIONS OF REMOTE CONTROL UNIT

■ This controls the operation function and timer setting of the room air conditioner. The range of control is about 4 meters. If indoor lighting is controlled electronically, the range of control may be shorter.

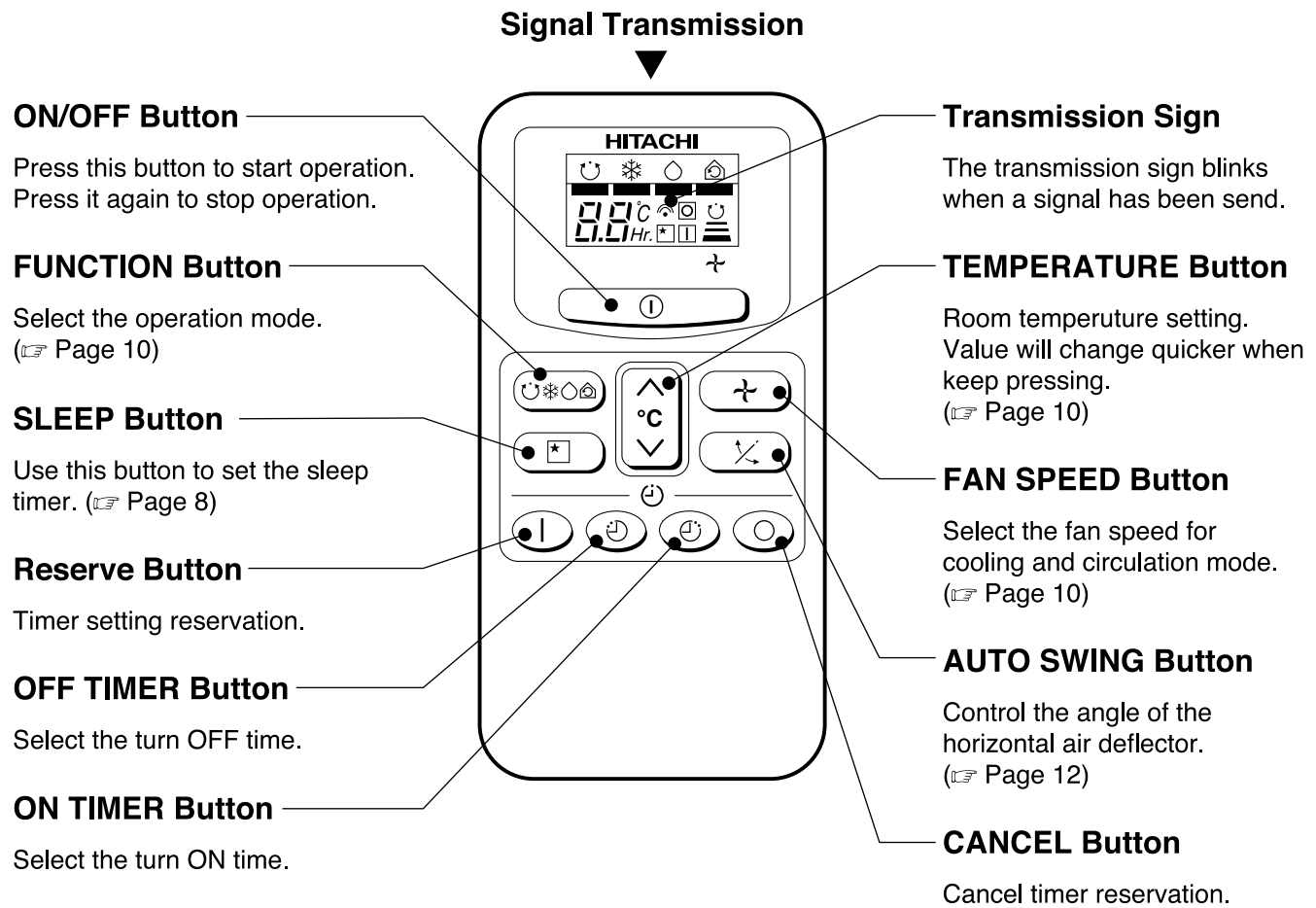

Precautions for Use

- Do not put the remote controller in direct sunlight and high temperature.
- Do not drop it on the floor, and protect it from water.
- If you press the FUNCTION selector button during operation, the air conditioner may stop for about 3 minutes for protection before you can start it again. (unless you turn off and on again the power source)

You can use the remote controller by fixing it on the wall with the accessory parts.

- Before fixing it, make sure the unit can be controlled by the remote control unit at the fixing position.

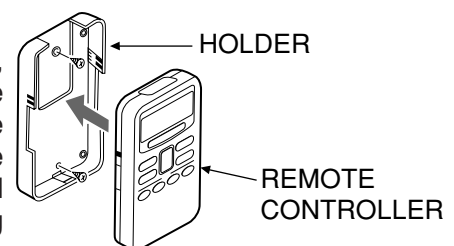

AUTOMATIC OPERATION

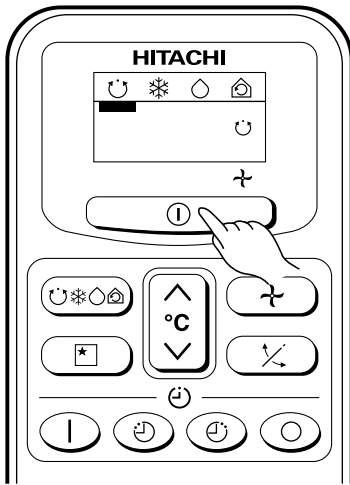

- The device will automatically determine the operation mode either COOL or DEHUMIDIFY, depending on the initial room temperature.



1 Press the  (START/STOP) button

- Operation start with a “beep”.

STOP Press the  (START/STOP) button

- Please make sure you have been selected the  (Automatic) mode by use the  (FUNCTION) Button.
- The fan speed selector does not work at this operation.

- You can slightly adjust the room temperature.

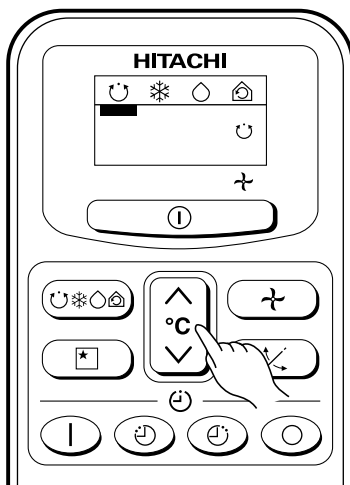

1 Press the  (ROOM TEMPERATURE) button

- Temperature setting change by 1°C for each 1 time press.



- You can raise or lower the temperature setting by a maximum of 3°C.
- The display does not indicate the preset temperature in the Automatic mode. Device will receive the setting by a “beep”.

CONDITION OF AUTOMATIC OPERATION

- The selected mode of operation will not change during the operation even though the room temperature change.

INITIAL ROOM TEMPERATURE (APPROX.)	FUNCTION	TEMPERATURE SETTING	FAN SPEED
Over 27°C →	COOL	27°C	HIGH at start, MEDIUM or LOW after the preset temperature is reached
16 ~ 27°C →	DEHUMIDIFY	Slightly lower than the room temperature	LOW

CIRCULATION OPERATION

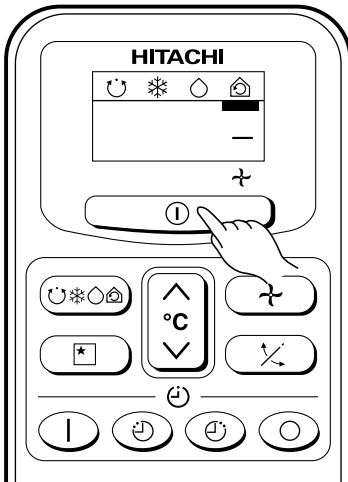

- When the room temperature is higher than the thermostat set temperature, only the fan operates to circulate the upper hotter air downwards. This makes temperature distribution of the room evenly at heating.



1 Press the (START/STOP) button

- Operation start with a signal received sound "beep".

STOP Press the (START/STOP) button

- Make sure you have been select the  (Circulate) mode by using the  (FUNCTION) Button.
- You can select the fan speed and desired temperature.
- This operation is useful in winter when using other heating equipment.

HOW TO SET THE SLEEP TIMER

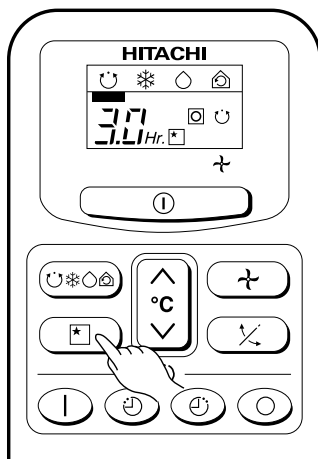

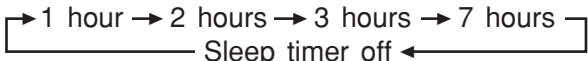

Mode	Indication
Sleep timer	

Sleep Timer: The device will continue working for the designated number of hours and then turn off. Point the signal window of the remote controller toward the indoor unit, and press the SLEEP button. The timer information will be displayed on the remote controller. The TIMER lamp lights with a beep from the indoor unit.

Example: Setting 3 hours sleep time.

How to Cancel Reservation

Point the signal window of the remote controller toward the indoor unit, and press the  (CANCEL) button.

The  (RESERVED) sign goes out with a beep and the  (TIMER) lamp turns off on the indoor unit.

NOTE

If you set the sleep timer when the off-timer or on/off-timer has been set earlier, the sleep timer becomes effective instead of the off- or on/off-timer set earlier.

Explanation of the sleep timer

The device will control the FAN SPEED and room temperature automatically so as to be quiet and good for people's health.

You can set the sleep timer to turn off after 1, 2, 3 or 7 hours. The FAN SPEED and room temperature will be controlled as shown below.

Operation with the sleep timer

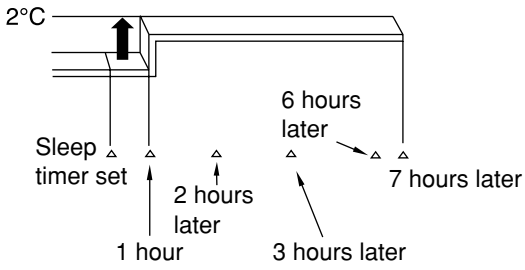
Function	Operation
Cooling “ ❄ ” and dehumidifying “ 💧 ”	<p>The room temperature will be controlled 2°C above the temperature and the FAN SPEED will be set to LOW setting 1 hour after the setting of the sleep timer.</p> 
Fan “ ✨ ”	<p>The settings of room temperature and circulation are varied.</p>

NOTE

- If date or current time is not set, sleep timer can not be set.
- If you set the sleep timer after the off-, on/off- or off/on-timer has been set, the sleep timer becomes effective instead of the off-, on/off- or off/on-timer set.
- You can not set other timer during sleep timer operation.

MANUAL OPERATION [Cooling • Dehumidify • Circulation]

■ Please use under below condition when you want to set the function mode, room temperature and fan speed by manually.

DEHUMIDIFYING	COOLING
Room Temperature 16°C above	Outdoor Temperature 22-42°C

1 OPERATION MODE SELECTION

● Every time you press the button, the mode will change as the below sequence

☺ (Auto) → ❄️ (Cool) → 💧 (Dehumidify) → 🏠 (Circulation)

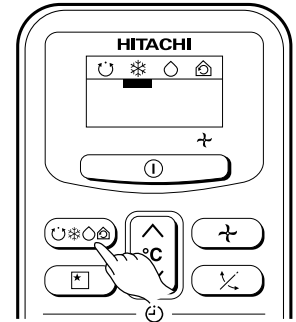

2 ROOM TEMPERATURE SETTING

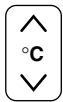

◀ Up
◀ Down

■ Recommend Temperature

Dehumidify	16~26°C
Cooling	25~28°C

● The cooling operation does not start if the temperature setting is higher than the current room temperature.

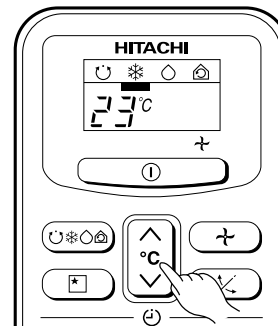

3 FAN SPEED SETTING

● Every time you press the button, fan speed will change as the below sequence.

● **COOLING** } : AUTO → HIGH → MED → LOW
CIRCULATION } : (☺ → ≡ → = → -)

NOTE

☺ (Auto) : The FAN SPEED is HIGH at first and varies to MED or LOW automatically when the preset temperature has been reached.

● **DEHUMIDIFYING** : **LOW (FIXED)**
 : (-)

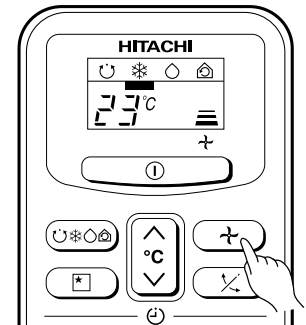

Dehumidify Function

When the room temperature is higher than the temperature setting: The device will dehumidify the room, reducing the room temperature to the preset level.

When the room temperature is lower than the temperature setting: Dehumidifying will be performed with the room temperature set slightly lower than the current room temperature, whatever the temperature setting. The function will stop (the indoor unit will stop emitting air) as soon as the room temperature becomes lower than the setting.

4 Press the (START/STOP) button

● Operation start with a signal received sound “beep”.

STOP Press the  (START/STOP) button

● As the settings are stored in memory in the remote control unit, you only have to press the  (Start/Stop) button next time.

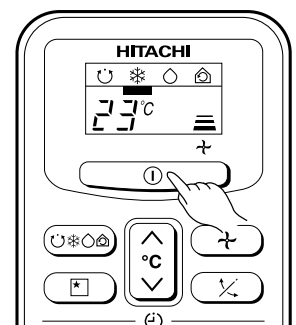

TIMER RESERVATION

■ ON Timer and OFF Timer are available.

OFF Timer Reservation

1 OFF TIME setting

- Select the OFF TIME by pressing the  (OFF) Button.
- Setting time will change according to the below sequence when you press the button.

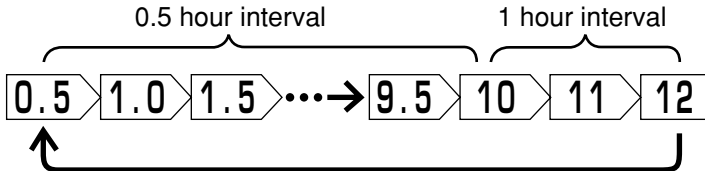

- The value change quicker if you keep pressing the button.

2 Press the (Reserve) button

- OFF TIMER reserved with a signal received sound "beep".
- The  (OFF) Mark starts lighting instead of blinking.

ON Timer Reservation

1 ON TIME setting

- Select the ON TIMER by pressing the  (ON) Button.
- At the beginning of setting, time 6 hours was set.
- Setting time will change according to the below sequence.

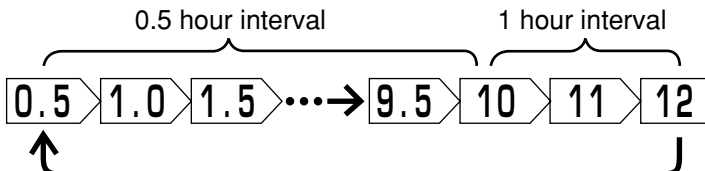

- The value change quicker if you keep pressing the button.

2 Press the (Reserve) button

- ON TIMER reserved with a signal received sound "beep".
- The  (ON) Mark starts lighting instead of blinking.

CANCELLATION of Timer Reservation

1 Press the (Cancel) button

- As the time settings are stored in remote controller memory, you only have to press the  (Reserve) button in order to use the same setting next time.

■ Operation stop at setting time

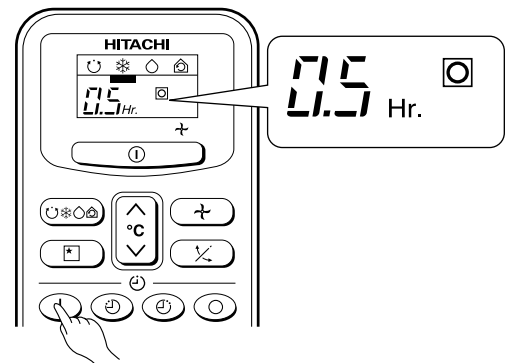
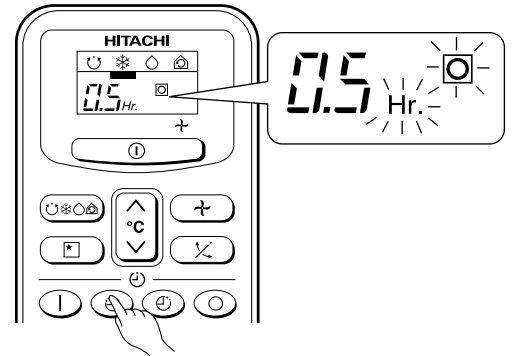

■ Operation will start for setting temperature at setting time (The starting time may different depend on the room temperature and set temperature).

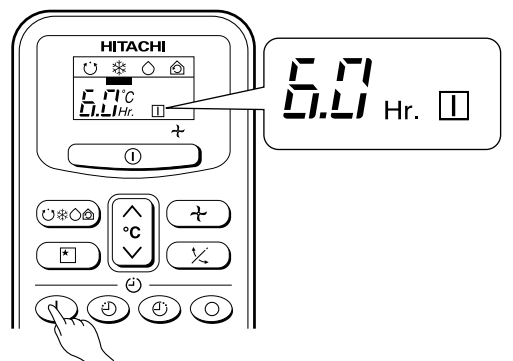
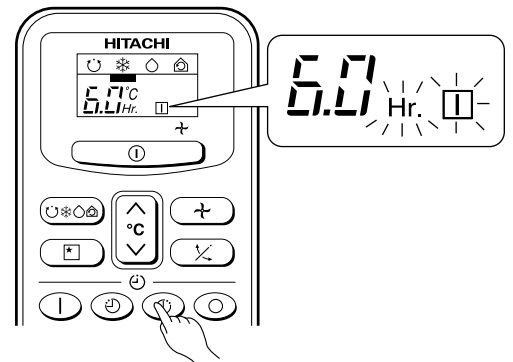

ADJUSTING THE AIR DEFLECTORS

1 Adjustment of the conditioned air in the upward and downward directions.

According to “Dehumidifying” or “Cooling” operation, the horizontal air deflector is automatically set to the proper angle suitable for each operation. The deflector can be swung up and down and also set to the desired angle using the “ (AUTO SWING)” button. (If the angle of the deflector is changed, it will not return to the auto-set position after operations start unless the operation mode is switched.)

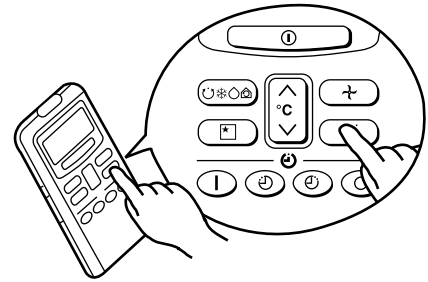

- If the “ (AUTO SWING)” button is pressed once, the horizontal air deflector swings up and down. If the button is pressed again, the deflector stops in its current position. Several seconds (about 6 seconds) may be required before the deflector starts to move.
- In “Cooling” operation, do not keep the horizontal air deflector swinging for a long time. Some dew may form on the horizontal air deflector and dew may drop.

2 Adjustment of the conditioned air to the left and right.

Hold the vertical air deflector as shown in the figure and adjust the conditioned air to the left and right.

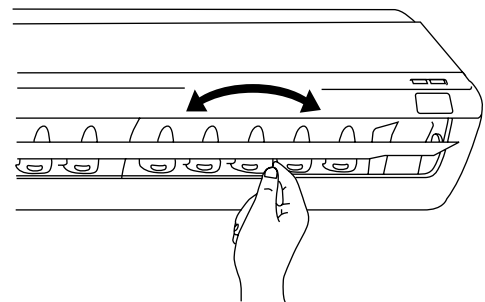

HOW TO EXCHANGE THE BATTERIES IN THE REMOTE CONTROLLER

1 Remove the cover as shown in the figure and take out the old batteries.



2 Install the new batteries.
The direction of the batteries should match the marks in the case.

⚠ CAUTION

1. Do not use new and old batteries, or different kinds of batteries together.
2. Take out the batteries when you do not use the remote controller for 2 or 3 months.

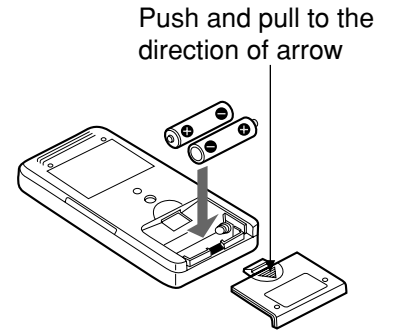

THE IDEAL WAYS OF OPERATION

Suitable Room Temperature

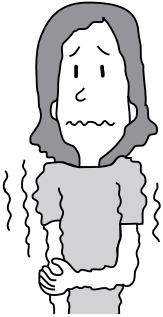

Warning
Freezing temperature is bad for health and a waste of electric power.

Install curtain or blinds

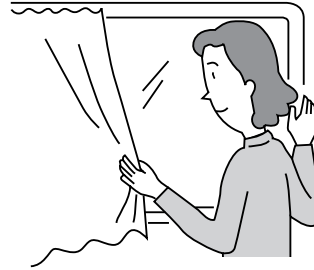

It is possible to reduce heat entering the room through windows.

Ventilation

Caution
Do not close the room for a long period of time. Occasionally open the door and windows to allow the entrance of fresh air.



Effective Usage Of Timer

At night, please use the “OFF or ON timer operation mode”, together with your wake up time in the morning. This will enable you to enjoy a comfortable room temperature. Please use the timer effectively.

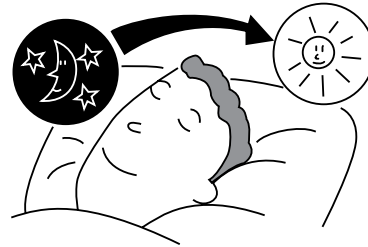

Do Not Forget To Clean The Air Filter

Dusty air filter will reduce the air volume and the cooling efficiency. To prevent from wasting electric energy, please clean the filter every 2 weeks.

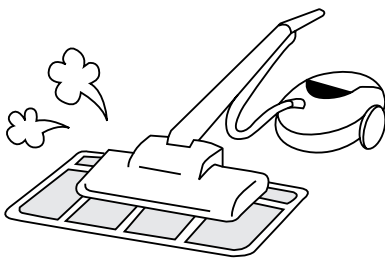

Please Adjust Suitable Temperature For Baby And Children

Please pay attention to the room temperature and air flow direction when operating the unit for baby, children and old folks who have difficulty in movement.

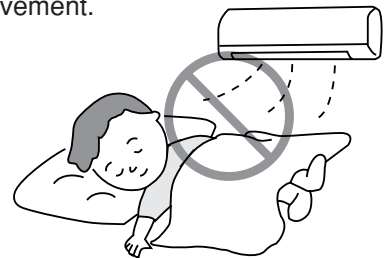

FOR USER'S INFORMATION

The Air Conditioner And The Heat Source In The Room

⚠ Caution

If the amount of heat in the room is above the cooling capability of the air conditioner (for example: more people entering the room, using heating equipments and etc.), the preset room temperature cannot be achieved.

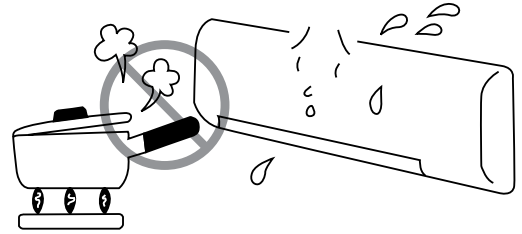

Not Operating For A Long Time

When the indoor unit is not to be used for a long period of time, please switch off the power from the mains. If the power from mains remains "ON", the indoor unit still consumes about 8W in the operation control circuit even if it is in "OFF" mode.

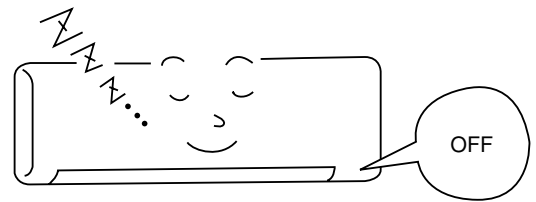

When Lightning Occurs

⚠ Warning

To protect the whole unit during lightning, please stop operating the unit and remove the plug from the socket.

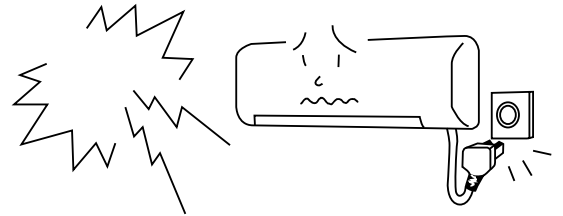

Interference From Electrical Products

⚠ Caution

To avoid noise interference, please place the indoor unit and its remote controller at least 1m away from electrical products.

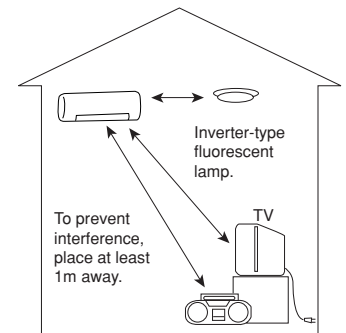

ATTACHING THE AIR CLEANSING AND DEODORIZING FILTERS

CAUTION

Cleaning and maintenance must be carried out only by qualified service personal. Before cleaning, stop operation and switch off the power supply.

1 Open the front panel.

- Pull up the front panel by holding it at both sides with both hands.

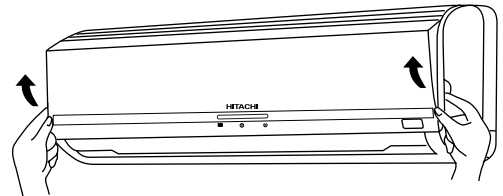

2 Remove the filter.

- Push upward to release the claws and pull out the filter.

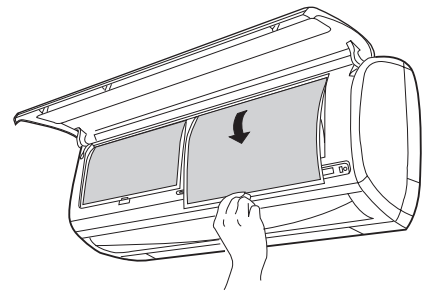

3 Attaching the air cleansing and deodorizing filters to the filter.

- Attach the air cleansing and deodorizing filters to the frame by gently compress its both sides and release after insertion into filter frame.

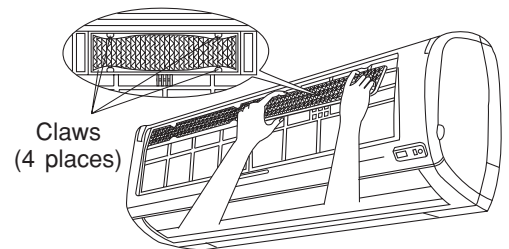

CAUTION

Do not bend the air cleansing and deodorizing filter as it may cause damage to the structure.

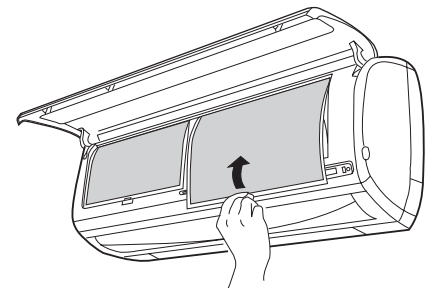

4 Attach the filters.

- Attach the filters by ensuring that the surface written "FRONT" is facing front.
- After attaching the filters, push the front panel at three arrow portion as shown in figure and close it.

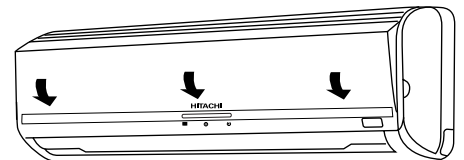

NOTE

- In case of removing the air cleansing and deodorizing filters, please follow the above procedures.
- The cooling capacity is slightly weakened and the cooling speed becomes slower when the air cleansing and deodorizing filters are used. So, set the fan speed to "HIGH" when using it in this condition.
- Air cleansing and deodorizing filters are washable and reusable up to 20 times by using vacuum cleaner or water rinse under running tap water. Type number for this air cleansing filter is <SPX-CFH5>. Please use this number for ordering when you want to renew it.
- Do not operate the air conditioner without filter. Dust may enter the air conditioner and fault may occur.

MAINTENANCE

⚠ CAUTION

Cleaning and maintenance must be carried out only by qualified service personal. Before cleaning, stop operation and switch off the power supply.

1. AIR FILTER

Clean the air filter, as it removes dust inside the room. In case the air filter is full of dust, the air flow will decrease and the cooling capacity will be reduced. Further, noise may occur. Be sure to clean the filter following the procedure below.

PROCEDURE

- 1 Open the front panel and remove the filter
 - Gently lift and remove the air cleansing and deodorizing filter from the air filter frame.

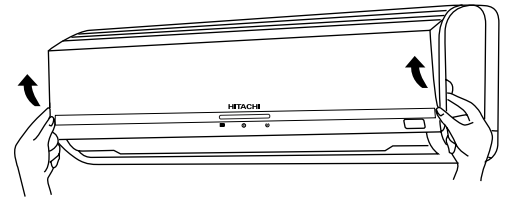

- 2 Vacuum dust from the air filter and air cleansing and deodorizing filter using vacuum cleaner. If there is too much dust, rinse under running tap water and gently brush it with soft bristle brush. Allow filters to dry in shade.

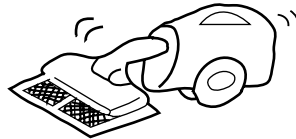
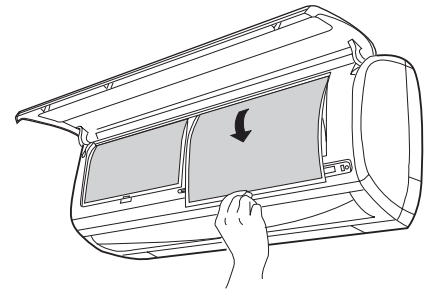

- 3
 - Re-insert the air cleansing and deodorizing filter to the filter frame. Set the filter with "FRONT" mark facing front, and slot them into the original state.
 - After attaching the filters, push the front panel at three arrow portions as shown in figure and close it.

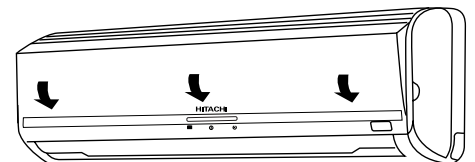

NOTE:

- Air cleansing and deodorizing filter should be cleaned every month or sooner if noticeable loading occurs. When used overtime, it may loose its deodorizing function. For maximum performance, it is recommended to replace it every 1 year depending on application requirements.

⚠ CAUTION

- Do not wash with hot water at more than 40°C. The filter may shrink.
- When washing it, shake off moisture completely and dry it in the shade; do not expose it directly to the sun. The filter may shrink.
- Do not use detergent on the air cleansing and deodorizing filter as some detergent may deteriorate the filter electrostatic performance.

2. Washable Front Panel

- Remove the front panel and wash with clean water.
Wash it with a soft sponge.
After using neutral detergent, wash thoroughly with clean water.
- When front panel is not removed, wipe it with a soft dry cloth. Wipe the remote controller thoroughly with a soft dry cloth.
- Wipe the water thoroughly.
If water remains at indicators or signal receiver of indoor unit, it causes trouble.

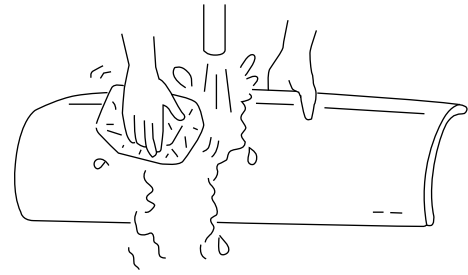

Method of removing the front panel.
Be sure to hold the front panel with both hands to detach and attach it.

Removing the Front Panel

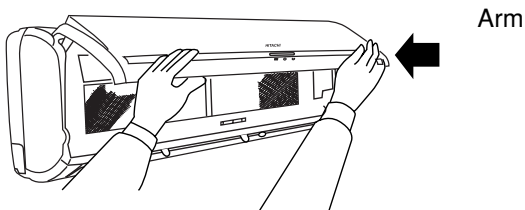

- When the front panel is fully opened with both hands, push the right arm to the inside to release it, and while closing the front panel slightly, put it out forward.

Attaching the Front Panel

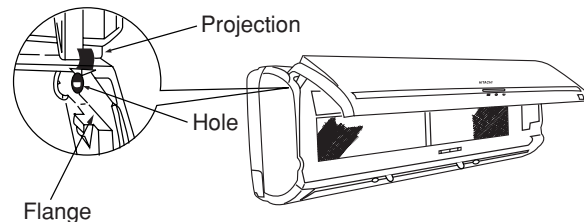

- Move the projections of the left and right arms into the **Flanges** in the unit and securely insert them into the holes.

CAUTION

- Do not splash or direct water to the body of the unit when cleaning it as this may cause short circuit.
- Never use hot water (above 40°C), benzine, gasoline, acid, thinner or a brush, because they will damage the plastic surface and the coating.



3. MAINTENANCE AT BEGINNING OF LONG OFF PERIOD

- Run the unit by setting the operation mode to ❄️ (COOL), the temperature to 32°C and the fan speed to HI for about half a day on a fine day, and dry the whole of the unit.
- Switch off the power plug.

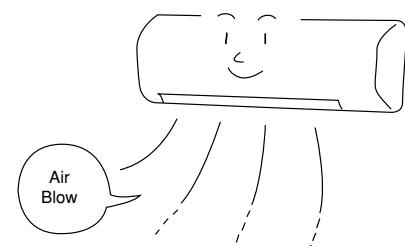

⚠ CAUTION

- Please use earth line.
Do not place the earth line near water or gas pipes, lightning-conductor, or the earth line of telephone. Improper installation of earth line may cause electric shock.
- A circuit breaker should be installed depending on the mounting site of the unit. Without a circuit breaker, the danger of electric shock exists.

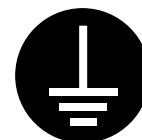

IMPORTANT

The wires in this mains lead are coloured in accordance with the following code:

- Green-and-yellow : Earth
- Blue : Neutral
- Brown : Live

As the colours of the wires in the mains lead of this appliance may not correspond with the coloured markings identifying the terminals in your plug, proceed as follows:

The wire which is coloured green-and-yellow must be connected to the terminal in the plug which is marked with the letter E or by the earth symbol (⏏) or coloured green or green-and-yellow.

The wire which is coloured blue must be connected to the terminal which is marked with the letter N or coloured black.

The wire which is coloured brown must be connected to the terminal which is marked with the letter L or coloured red.

NOTE

If the supply cord is damaged, it must be replaced by the special cord obtainable at authorized service/parts centers.

⚠ CAUTION

Cleaning and maintenance must be carried out only by qualified service personal. Before cleaning, stop operation and switch off the power supply.

REGULAR INSPECTION

PLEASE CHECK THE FOLLOWING POINTS BY QUALIFIED SERVICE PERSONAL EITHER EVERY HALF YEARLY OR YEARLY. CONTACT YOUR SALES AGENT OR SERVICE SHOP.

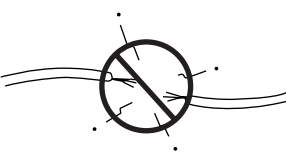
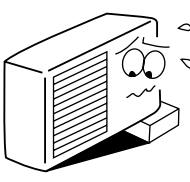
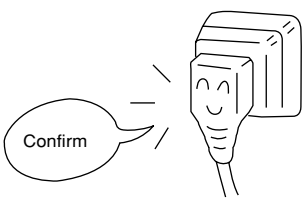
1		Is the earth line disconnected or broken?
2		Is the mounting frame seriously affected by rust and is the outdoor unit tilted or unstable?
3		Is the plug of power line firmly plugged into the socket? (Please ensure no loose contact between them).

AFTER SALE SERVICE AND WARRANTY

WHEN ASKING FOR SERVICE, CHECK THE FOLLOWING POINTS.

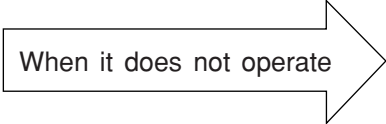
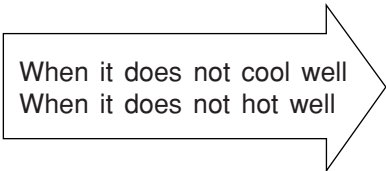
CONDITION	CHECK THE FOLLOWING POINTS
 <p>When it does not operate</p>	<ul style="list-style-type: none"> ● Is the fuse all right? ● Is the voltage extremely high or low? ● Is the circuit breaker "ON"?
 <p>When it does not cool well When it does not hot well</p>	<ul style="list-style-type: none"> ● Was the air filter cleaned? ● Does sunlight fall directly on the outdoor unit? ● Is the air flow of the outdoor unit obstructed? ● Are the doors or windows opened, or is there any source of heat in the room? ● Is the set temperature suitable?



Notes

- In quiet operation or stopping the operation, the following phenomena may occasionally occur, but they are not abnormal for the operation.
 - (1) Slight flowing noise of refrigerant in the refrigerating cycle.
 - (2) Slight rubbing noise from the fan casing which is cooled and then gradually warmed as operation stops.
- The odor will possibly be emitted from the room air conditioner because the various odor, emitted by smoke, foodstuffs, cosmetics and so on, sticks to it. So the air filter and the evaporator regularly must be cleaned to reduce the odor.

- Please contact your sales agent immediately if the air conditioner still fails to operate normally after the above inspections. Inform your agent of the model of your unit, production number, date of installation. Please also inform him regarding the fault.
- Power supply shall be connected at the rated voltage, otherwise the unit will be broken or could not reach the specified capacity.

Please note:

On switching on the equipment, particularly when the room light is dimmed, a slight brightness fluctuation may occur. This is of no consequence.

The conditions of the local Power Supply Companies are to be observed.

NOTE:

If the supply cord is damaged, it must be replaced by the manufacturer, its service agent or similarly qualified person in order to avoid a hazard.

HITACHI

Inspire the Next

PENYAMAN UDARA UNIT BERASINGAN

UNIT DALAM BILIK/UNIT LUAR BILIK

MODEL

RAS-18C9/RAC-18C9

BAHASA MALAYSIA

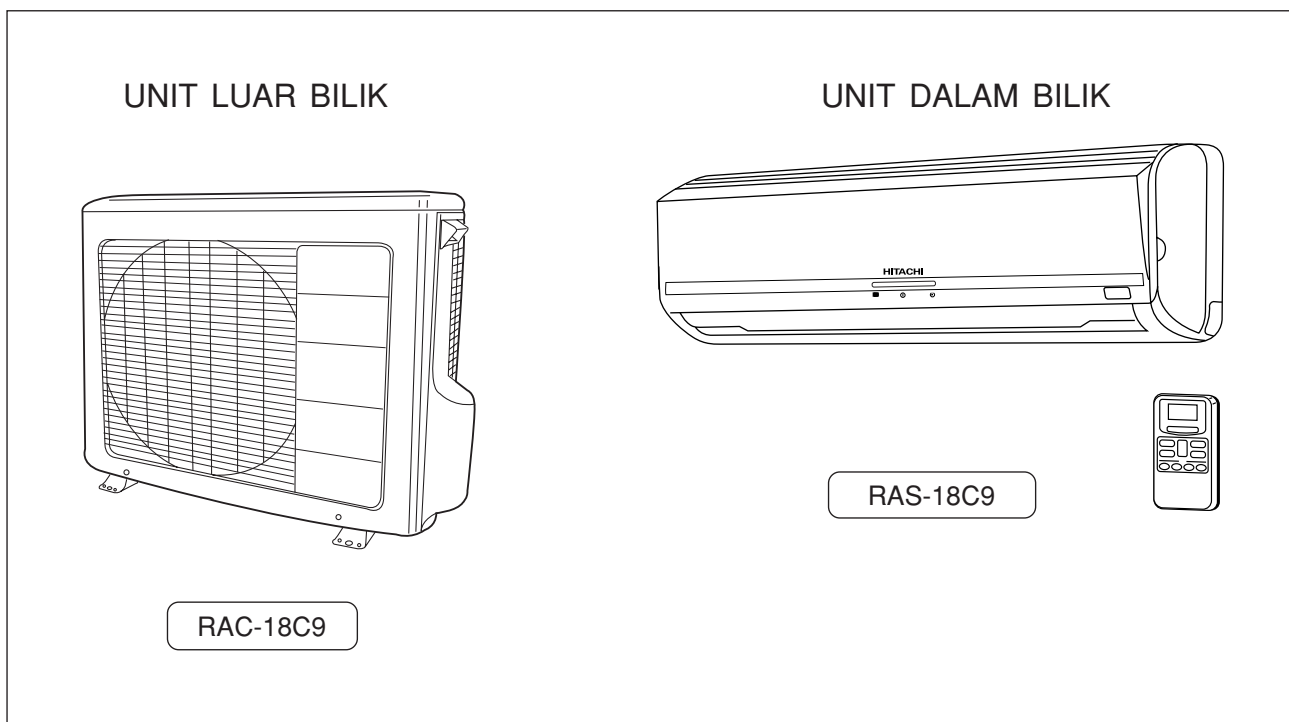

Instruction manual

To obtain the best performance and ensure years of trouble free use, please read this instruction manual completely.

Page 1~22

Arahan pengendalian



Untuk mendapatkan prestasi yang tinggi dan mengelakkan masalah untuk jangka masa yang lama, sila baca arahan ini sepenuhnya.

Muka surat 23~44





PERKARA YANG PERLU DIAMBIL PERHATIAN UNTUK KESELAMATAN

- Sebelum menggunakan penyaman udara baca dengan teliti “Perkara yang perlu diambil perhatian” untuk mengetahui cara pengendalian yang betul.
- Ambil perhatian terhadap perkara yang bertanda “**⚠️ Amaran**” dan “**⚠️ Perhatian**”. Perkara dalam ruangan “Amaran” adalah perkara yang boleh membawa kesan maut atau kecederaan apabila berlaku kesilapan, manakala perkara dalam ruangan “Perhatian” boleh mendatangkan kesan yang serius. Sila patuhi perkara tersebut untuk menjaga keselamatan.
- Tanda-tanda di bawah membawa makna seperti berikut.



 Pastikan dawai bumi dipasang.	 Tanda ini bermaksud langkah yang ditegah.
 Tanda ini bermaksud langkah yang perlu dilakukan.	

- Selepas membaca, tolong simpan buku ini dengan baik.





PERKARA YANG PERLU DIAMBIL PERHATIAN DALAM PEMASANGAN

AMARAN	<ul style="list-style-type: none"> ● Jangan membina semula unit. Pembinaan semula yang dilakukan sendiri mungkin boleh menyebabkan kebocoran air, kemalangan, kejutan elektrik atau kebakaran. 	
	<ul style="list-style-type: none"> ● Minta wakil jualan atau juruteknik untuk melakukan kerja pemasangan. Pemasangan yang dilakukan dengan sendiri mungkin boleh menyebabkan kebocoran air, kejutan elektrik dan kebakaran. 	
PERHATIAN	<ul style="list-style-type: none"> ● Tolong pasang dawai bumi. Jangan pasang dawai bumi pada paip gas, paip air, konduktor kilat dan dawai bumi bagi telefon. Pembumian yang tidak sempurna membawa kemungkinan berlakunya kejutan elektrik. 	
	<ul style="list-style-type: none"> ● Pasangkan alat pemutus litar semasa litar pintas mengikut keadaan tempat pemasangan. Jika tidak memasang alat ini, terdapat kemungkinan berlaku kejutan elektrik. 	
	<ul style="list-style-type: none"> ● Jangan pasang di tempat yang terdapat gas mudah terbakar kerana kebocoran gas ke sekeliling unit luar bilik akan menyebabkan kebakaran. ● Pastikan air dapat mengalir dengan lancar semasa memasang salur air. 	

PERKARA YANG PERLU DIAMBIL PERHATIAN SEMASA MENGALIH DAN MEMBAIKI

AMARAN	<ul style="list-style-type: none"> ● Jika terdapat perkara luar biasa (berbau hangus), hentikan operasi penyaman udara dan keluarkan plag bekalan kuasa. Hubungi wakil jualan. Jika teruskan operasi, kemalangan, kejutan elektrik dan kebakaran mungkin berlaku. 	 
	<ul style="list-style-type: none"> ● Hubungi wakil jualan untuk membaiki kerosakan. Membaiki kerosakan dengan sendiri boleh menyebabkan kejutan elektrik atau kebakaran. 	
	<ul style="list-style-type: none"> ● Hubungilah wakil jualan jika anda hendak mengalihkan penyaman udara untuk dipasang di tempat lain. Pengalihan dan pemasangan semula dengan sendiri yang tidak sempurna boleh mengakibatkan kejutan elektrik dan kebakaran. 	

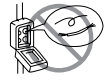
PERKARA YANG PERLU DIAMBIL PERHATIAN DALAM PENGENDALIAN

AMARAN	<ul style="list-style-type: none"> ● Jangan biarkan badan terdedah kepada udara sejuk dalam jangka masa panjang demi menjaga kesihatan. 	
	<ul style="list-style-type: none"> ● Jangan masukkan jari, ranting atau lain-lain benda ke ruang udara masuk dan keluar kerana kipas yang berputing dengan laju dalam unit penyaman boleh membahayakan. Sebelum membuat kerja-kerja penyelenggaraan, pastikan unit tidak beroperasi dan pastikan suis utama dimatikan. 	
	<ul style="list-style-type: none"> ● Jangan gunakan logam atau loyang sebagai dawai fuis bagi mengelakkan kemalangan atau kebakaran. 	
	<ul style="list-style-type: none"> ● Padamkan penyaman udara semasa berlaku kilat dan cabutkan plag bagi mengelakkan kemalangan. 	 

PERKARA YANG PERLU DIAMBIL PERHATIAN DALAM PENGENDALIAN

- Jangan gunakan alat ini sebagai tempat menyimpan makanan, haiwan dan tumbuhan, peralatan canggih, barangan seni dan ubat-ubatan.



- Jangan sentuh suis bekalan kuasa dengan tangan yang basah untuk mengelakkan kejutan elektrik.

- Jika beroperasi bersama peralatan pembakaran, pastikan udara segar sentiasa beredar masuk untuk membekalkan oksigen yang cukup.

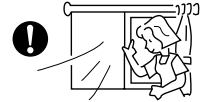

- Jangan halakan udara yang keluar dari penyaman udara ini ke arah peralatan pembakaran kerana akan menyebabkan pembakaran tidak lengkap.

- Sentiasa pastikan alat pemasangan adalah kukuh dan tiada kerosakan untuk mengelakkan unit luar bilik daripada terjatuh.



- Jangan pancurkan air ke atas penyaman udara semasa membersihkannya kerana mungkin mengakibatkan berlakunya litar pintas.

- Jangan gunakan aerosol atau penyembur rambut bedekatan dengan unit dalam bilik. Bahan kimia ini boleh melekat pada sirip petukaran kepanasan dan menyekat penyejukan pengaliran air kepada pan pengaliran. Air akan jatuh pada kipas tangential dan menyebabkan air menyimbah dari unit dalam bilik.



- Sila padamkan suis dan cabutkan plag semasa membersihkan penyaman udara kerana kipas dalam penyaman udara yang berpusing dengan laju boleh mencederakan.

- Jika tidak menggunakan penyaman udara untuk jangka masa yang panjang, sila cabutkan plag demi keselamatan.

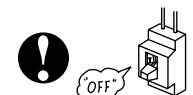

- Jangan berdiri di atas unit luar bilik atau meletakkan beban di atasnya.

- Jangan letakkan bekas yang mengandungi air (seperti pasu bunga) kerana jika air tertumpah ke dalam unit, ini boleh mengakibatkan kejutan elektrik.

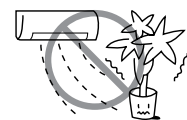
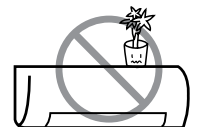

- Jangan letakkan haiwan atau tumbuhan di tempat angin bertiup keluar kerana akan mendatangkan kesan buruk terhadap haiwan atau tumbuhan.

- Jangan pasang penyaman udara untuk jangka masa yang panjang semasa pintu dan tingkap terbuka (kelembapan dalam bilik melebihi 80%), serta semasa pengawal aliran udara hala ke bawah atau pengawal aliran udara beroperasi secara automatik. Jika tidak, air akan terkondensasi pada pengawal aliran udara mendatar dan akan menitis ke bawah dan membasahi perkakas rumah.

- Jika terdapat sumber haba yang melebihi kapasiti penyaman udara (terdapat terlalu ramai orang atau menggunakan alat pemanasan), suhu dalam bilik tidak akan mencapai suhu yang ditetapkan.

- Alat ini tidak sesuai digunakan oleh kanak-kanak atau mereka yang kurang upaya melainkan jika mereka telah diawasi oleh orang yang bertanggungjawab untuk memastikan mereka boleh menggunakan alat ini dengan selamat.

- Kanak-kanak haruslah dijaga untuk memastikan mereka tidak bermain dengan alat ini.



P
E
R
H
A
T
I
A
N

NAMA DAN FUNGSI SETIAP BAHAGIAN

UNIT DALAM BILIK

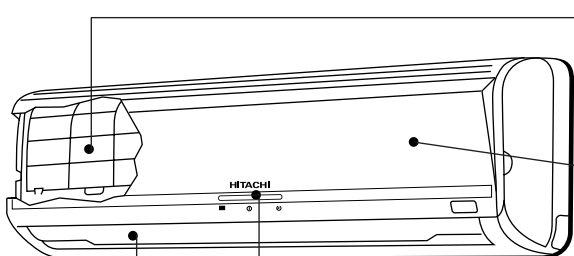

PENAPIS UDARA

Menghalang habuk masuk ke dalam unit dalam bilik.
(Lihat mukasurat 39)

PANEL DEPAN

LAMPU PENANDA UNIT DALAM BILIK

Menunjukkan keadaan operasi.
(Lihat mukasurat 27)

PENGAWAL ALIRAN UDARA MENDATAR DAN MENEGAK (LUBANG UDARA KELUAR)

(Lihat mukasurat 34)

ALAT KAWALAN JAUH

Memberi isyarat kepada unit dalam bilik untuk mengawal operasi penyaman udara.
(Lihat mukasurat 28)



UNIT LUAR BILIK

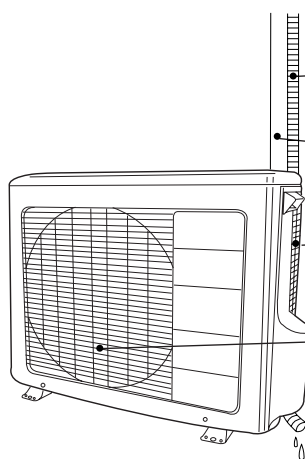

SALUR AIR

Menyalurkan air terkondensasi keluar.

PAIP DAN KABEL PENYAMBUNG

LUBANG UDARA MASUK (SEBELAH KIRI DI BELAKANG)

LUBANG UDARA KELUAR

Mengeluarkan udara panas.

NOMBOR SIRI DAN UKURAN LUAR

MODEL	LEBAR (mm)	TINGGI (mm)	TEBAL (mm)
RAS-18C9	1030	295	190
RAC-18C9	750	570	280

BAHAGIAN PENUNJUK UNIT DALAM BILIK

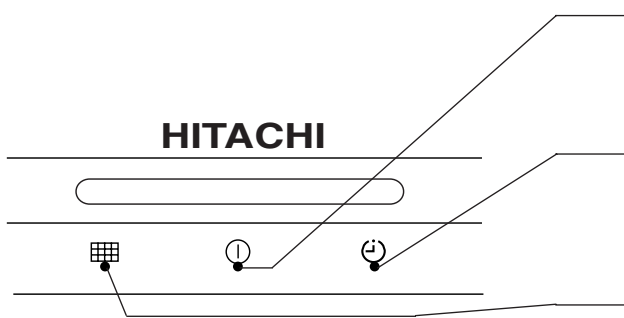

LAMPU OPERASI

Lampu ini bernyala semasa unit beroperasi.

LAMPU PEMASA

Lampu ini bernyala apabila menggunakan fungsi pemasa.

LAMPU PENAPIS UDARA

Apabila unit ini telah beroperasi selama 200 jam, lampu penapis udara akan menyala sebagai peringatan untuk membersihkan penapis udara. Lampu ini akan terpadam apabila butang "  (peredaran automatik) ditekan sementara unit dalam keadaan "STANDBY MODE".

BAHAGIAN OPERASI

- Rajah ini menunjukkan keadaan di mana panel depan dibuka. Cara membuka dan menutup panel depan boleh dirujuk di mukasurat 38.

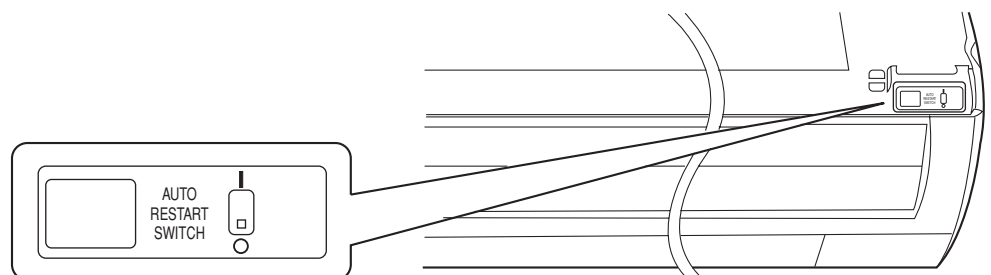

SUIS AUTO RESTART

- Apabila ada gangguan bekalan elektrik, penyaman udara akan beroperasi semula secara automatik pada mod yang telah dipilih apabila bekalan elektrik pulih.
- Jika gangguan bekalan elektrik semasa operasi TIMER digunakan, TIMER perlu diset semula dan unit akan mula beroperasi atau berhenti dengan masa baru yang ditetapkan.

NAMA DAN FUNGSI SETIAP BAHAGIAN ALAT KAWALAN JAUH

■ Alat ini mengawal operasi unit penyaman udara. Lingkungan kawalan adalah kira-kira 7 meter. Jika pencahayaan dalam bilik adalah dikawal secara elektronik, lingkungan kawalan mungkin akan menjadi lebih pendek.

Penanda Pemancar

Butang Mula/Berhenti

Tekan butang ini untuk pasangkan penyaman udara.
Tekan sekali lagi untuk padamkan.

Pemilih Fungsi

Gunakan butang ini untuk memilih mode operasi.
(☞ Mukasurat 32)

Butang TIDUR

Gunakan butang ini untuk mengatur butang pemasa.
(☞ Mukasurat 30)

Butang Simpan

Penyelarasan masa simpanan.

Butang Pemasa-OFF

Untuk memilih pemasa-OFF.

Butang pemasa-ON

Untuk memilih pemasa-ON.

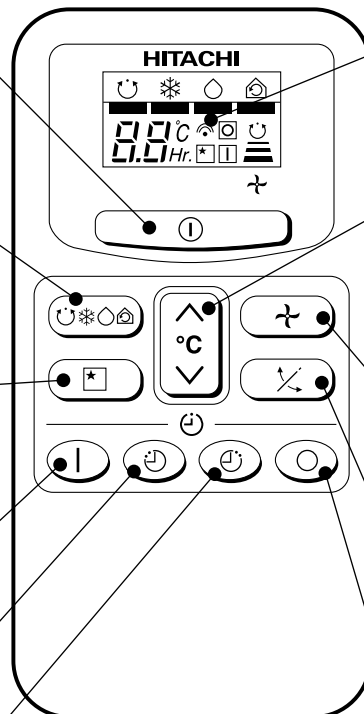

Pemancar Isyarat

Pemancar isyarat akan berkelip apabila isyarat dipancarkan.

Butang Suhu

Gunakan butang ini untuk menaik atau menurunkan suhu tetapan. Tekan secara berterusan, nilai suhu akan berubah lebih cepat.
(☞ Mukasurat 32)

Pemilih Kelajuan Kipas

Tekan butang pemilih kelajuan kipas ini untuk mode pendinginan dan peredaran.
(☞ Mukasurat 32)

Butang penyelaras arah aliran udara Automatik

Menyelaras sudut pengawal aliran udara Automatik.
(☞ Mukasurat 34)

Butang Pembatalan

Pembatal masa simpanan.

Langkah berjaga-jaga dalam Penggunaan

- Jangan letakkan alat kawalan jauh di tempat-tempat berikut:
 - Terdedah secara terus kepada cahaya matahari.
 - Berhampiran dengan pemanas.
- Pegang alat kawalan jauh dengan berhati-hati. Jangan biarkan alat ini terjatuh ke lantai dan lindungi dari terkena air.
- Sebaik saja unit kondensasi berhenti, ia tidak akan beroperasi semula dalam jangka masa 3 minit (kecuali anda padamkan suis bekalan kuasa dan cabutkan plag kemudian pasangkan semula plag). Ini adalah untuk melindungi unit ini dan tidak menandakan sebarang kerosakan.

Alat ini boleh di pasang pada dinding dengan menggunakan pemegangnya.

- Pastikan penyaman udara boleh dikawal dari jarak itu sebelum memasangkannya.

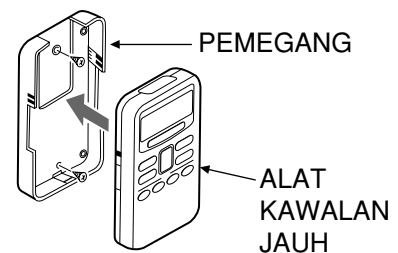

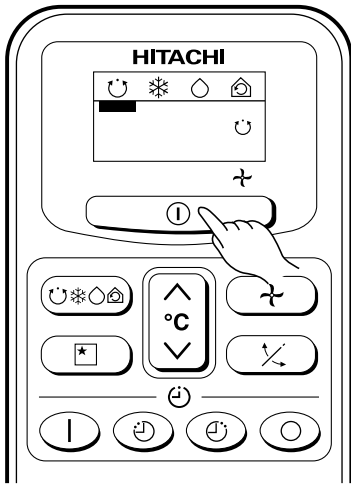

OPERASI AUTOMATIK

- Unit akan menentukan mode operasi Pendinginan atau Pengeringan secara automatik berdasarkan suhu bilik awal.



1 Tekan butang (MULA/BERHENTI).

- Unit akan mula beroperasi dengan bunyi “beep”.
- BERHENTI** Tekan butang  (MULA/BERHENTI) sekali lagi untuk hentikan operasi.
- Pastikan anda telah memilih mode AUTO  dengan menekan butang  (PEMILIH FUNGSI).
- Pemilih kelajuan kipas tidak berfungsi pada masa ini.

- Anda boleh mengubah suai suhu bilik.

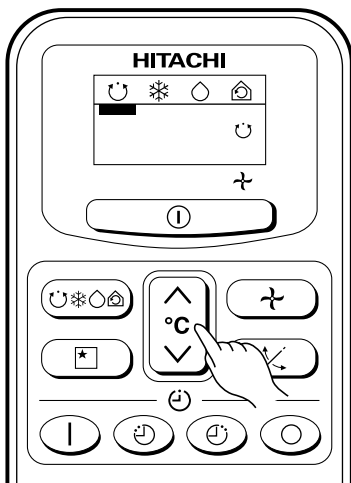

1 Tekan butang (SUHU)

- Tetapan suhu akan berubah sebanyak 1°C setiap tekanan.
-  ◀ Atas
◀ Bawah
- Anda boleh naik atau turunkan tetapan SUHU mengikut keperluan dengan maksimum 3°C.
- Paparan tidak menunjukkan suhu yang ditetapkan dalam mode AUTO. Jika anda mengubah tetapan itu, unit penyaman udara akan mengeluarkan bunyi “beep”.

SYARAT OPERASI AUTOMATIK

- Mode operasi yang telah ditetapkan tidak akan berubah apabila suhu bilik berubah.

SUHU BILIK AWAL (LEBIH KURANG)	FUNGSI	TETAPAN SUHU	KELAJUAN KIPAS
Melebihi 27°C	➔ PENDINGINAN	27°C	HI pada permulaan, MED atau LOW setelah suhu tetapan tercapai.
16 ~ 27°C	➔ KERING	Lebih rendah sedikit dari suhu bilik.	LOW

OPERASI PEREDARAN UDARA



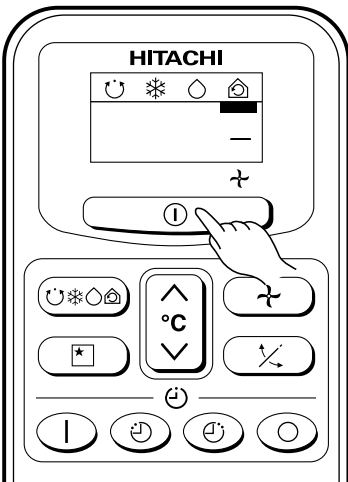

■ Apabila suhu bilik lebih tinggi daripada suhu yang ditetapkan oleh termostat, hanya kipas akan beroperasi untuk mengedarkan udara panas di bahagian atas ke bawah. Ini akan menyeimbangkan taburan suhu dalam bilik.



1 Tekan butang (MULA/BERHENTI)

- Unit akan mula beroperasi dengan bunyi “beep”.

BERHENTI Tekan butang  (MULA/BERHENTI) ini sekali lagi untuk menghentikan operasi.

- Pastikan anda telah memilih mode peredaran udara  dengan menekan butang  (PEMILIH FUNGSI).
- Anda boleh memilih kelajuan kipas dengan menekan butang  (KELAJUAN KIPAS) dan menyelaraskan suhu dengan menekan butang  (SUHU).
- Operasi ini sangat berguna apabila anda menggunakan alat pemanas dalam musim sejuk.

BAGAIMANA MEMBUAT TETAPAN PEMASA TIDUR

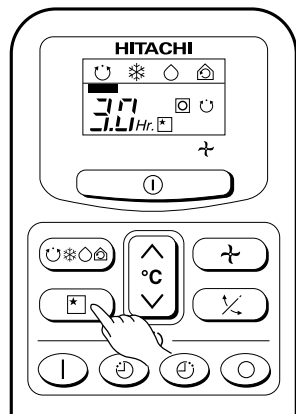

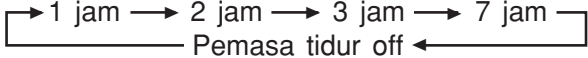

Mode	Penunjuk
Pemasa Tidur	

Pemasa Tidur: Unit akan terus bertugas untuk beberapa jam yang dirancang dan kemudian off. Arahkan isyarat pemuka alat kawalan jauh setentang ke unit penyaman udara dan tekan butang TIDUR. Keterangan pemasa akan dipaparkan pada alat kawalan jauh. Lampu pemasa bernyala dengan bunyi “beep” daripada penyaman udara.

Contoh: Menetapkan masa tidur selama tiga jam.

Bagaimana Membatalkan Penyimpanan

Arahkan isyarat pemuka alat kawalan jauh setentang ke unit penyaman udara dan tekan butang  (BATAL). Isyarat  (TELAH DISIMPAN) kelihatan dengan bunyi “beep” dan lampu  (PEMASA) akan bertukar off pada unit penyaman udara.

NOTA

Jika anda menetapkan penentu masa tidur semasa penentu masa dimatikan ataupun suis mematikan/menghidupkan penentu masa telahpun ditetapkan pada mulanya, maka penentu masa tidur menjadi berkesan bukan penentu masa yang dimatikan atau suis penentu masa mematikan/menghidupkan yang ditetapkan pada mulanya.

Penerangan pemasa tidur

Unit akan mengawal KELAJUAN KIPAS dan suhu bilik secara automatik untuk mewujudkan suasana yang tenang dan baik untuk kesihatan.

Anda boleh menetapkan pemasa tidur menjadi off selepas 1, 2, 3 atau 7 jam. KELAJUAN KIPAS dan suhu bilik akan dikawal sebagaimana yang ditunjukkan di bawah.

Operasi dengan pemasa tidur

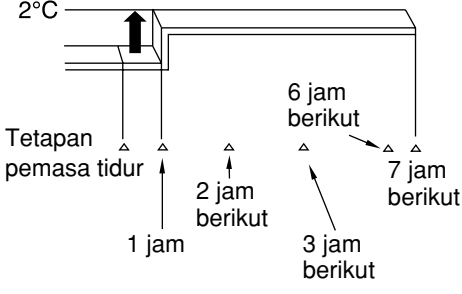
Fungsi	Operasi
Pendinginan “ ❄ ” dan pengeringan “ ☉ ”	Suhu bilik akan dikawal 2°C di atas takat suhu dan KELAJUAN KIPAS akan berada pada tetapan RENDAH 1 jam selepas tetapan pemasa tidur. 
Kipas “ ✨ ”	Tetapan suhu bilik dan arah aliran udara yang berbagai.

NOTA

- Jika tarikh atau masa semasa tidak ditetapkan, pemasa tidur tidak boleh ditetapkan.
- Jika anda membuat tetapan pemasa tidur selepas off-, on/off- atau off/on-timer ditetapkan, tetapan masa oleh pemasa tidur lebih diutamakan.
- Anda tidak boleh membuat tetapan pemasa yang lain semasa pemasa tidur beroperasi.

OPERASI MANUAL [Pendinginan • Pengeringan • Peredaran]

■ Sila ikut arahan di bawah apabila hendak mengubah fungsi mode suhu bilik dan kelajuan kipas.

PENGERINGAN	PENDINGINAN
Suhu bilik 16°C keatas	Suhu di luar bilik 22-42°C

1 MEMILIH MODE OPERASI

- Setiap kali anda menekan butang, mode akan bertukar mengikut turutan di bawah.

☺ (Automatik) → ❄️ (Pendinginan) → ☉ (Pengeringan) → 🏠 (Peredaran)

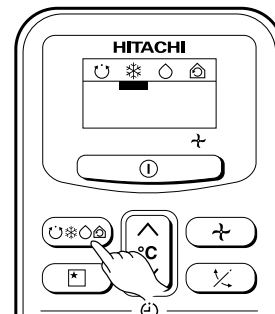

2 MEMILIH SUHU BILIK

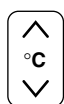

◀ Atas
◀ Bawah

■ Suhu yang disyorkan

Pengeringan	16~26°C
Pendinginan	25~28°C

- Operasi penyejukan tidak berfungsi jika penetapan suhu lebih tinggi daripada suhu bilik biasa.

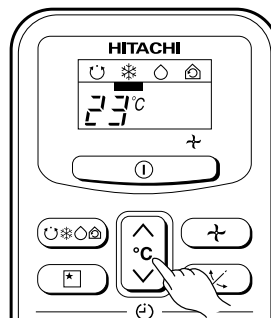

3 MEMILIH KELAJUAN KIPAS

- Setiap kali anda menekan butang, mode akan bertukar mengikut turutan di bawah.

- **PENDINGINAN** } : AUTO → HIGH → MED → LOW
- **PEREDARAN** } : (☺ → ☰ → ☱ → ☲)

NOTA

☺ (AUTO) : Kelajuan kipas adalah "HI" pada permulaan dan bertukar sama ada "MED" atau "LOW" secara automatik apabila telah mencapai suhu yang ditetapkan.

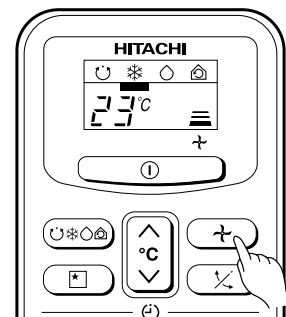

- **PENGERINGAN** : LOW (TETAP)
- : (☹)

Fungsi Pengeringan

Apabila suhu bilik adalah lebih tinggi daripada suhu tetapan: Unit akan mengering dan mengurangkan suhu bilik kepada tahap yang telah ditetapkan. Apabila suhu bilik lebih rendah daripada suhu tetapan: Fungsi ini akan beroperasi dan menjadikan suhu bilik lebih rendah sedikit daripada suhu bilik semasa, tidak kira apa pun nilai suhu tetapan. Kemudian fungsi ini akan berhenti (penyaman udara berhenti mengeluarkan udara) sebaik sahaja suhu bilik menjadi lebih rendah dari suhu tetapan.

4 Tekan butang (MULA/BERHENTI)

- Unit akan mula beroperasi dengan bunyi "beep".

BERHENTI Tekan butang  (MULA/BERHENTI)

- Penyelarasan di simpan dalam memori alat kawalan jauh, anda hanya perlu tekan butang  (MULA/BERHENTI) pada masa lain.

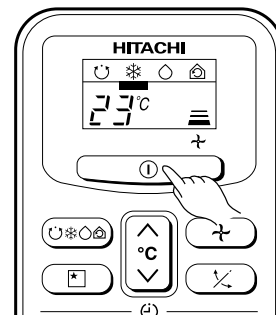

PENYELARASAN PEMASA

■ Boleh juga menggunakan pemasa-ON dan pemasa-OFF.

MENGHENTIKAN Penyelarasan Pemasa

1 Penyelarasan masa-OFF

- Pilih pemasa-OFF dengan menekan butang (OFF).
- Penyelarasan masa akan berubah mengikut turutan di bawah setiap kali anda menekan butang.

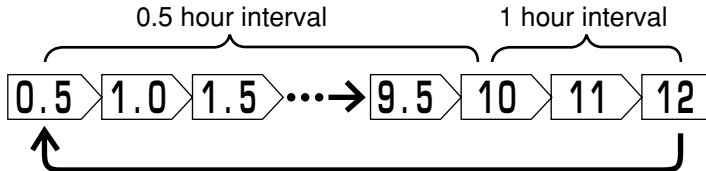

- Nilai masa berubah dengan lebih cepat sekiranya butang ditekan berterusan.

2 Tekan butang (Simpan)

- Penghentian Penyelarasan Pemasa dengan tanda penerima bunyi “beep”.
- Tanda  (OFF) berhenti berkelip.

HIDUPKAN Penyelarasan Pemasa

1 Penyelarasan masa-ON

- Pilih pemasa-ON dengan menekan butang (ON).
- Pada permulaan, masa 6 jam telah ditetapkan.
- Penetapan masa akan berubah mengikut turutan di bawah setiap kali anda menekan butang.

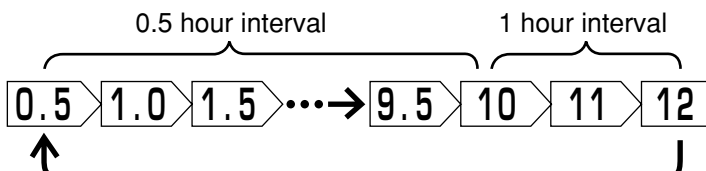

- Nilai masa berubah dengan lebih cepat sekiranya butang ditekan berterusan.

2 Tekan butang (Simpan)

- Hidupkan Penyelarasan masa dengan tanda penerima bunyi “beep”.
- Tanda  (ON) berhenti berkelip.

PEMBATALAN Penyelarasan Masa

1 Tekan butang (Batal)

- Apabila penetapan masa di simpan dalam memori kawalan jauh, anda hanya perlu menekan butang  (Simpan) sekiranya hendak menggunakan penetapan masa yang sama di lain waktu.

■ Operasi akan berhenti pada penyelarasan masa.

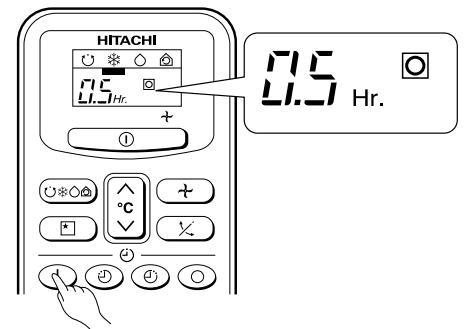
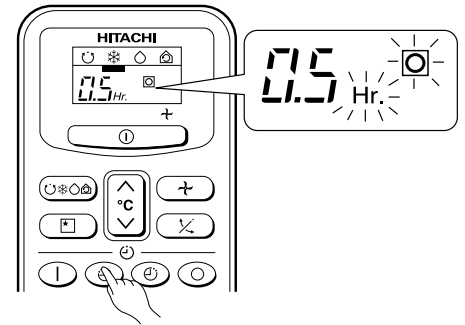

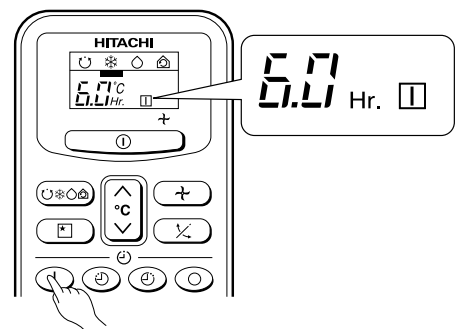
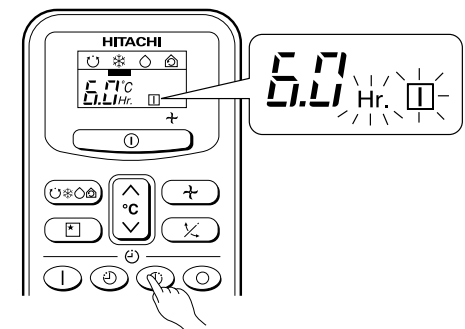

■ Operasi akan bermula untuk penetapan suhu pada masa tertentu (Masa permulaan mungkin boleh berubah bergantung kepada suhu bilik dan suhu yang ditetapkan).

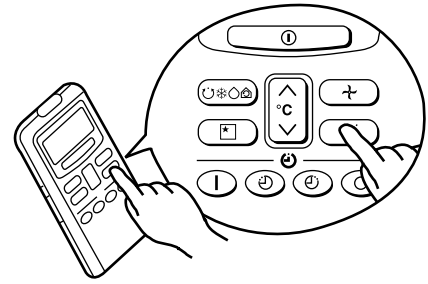

PENYELARASAN PENGAWAL ARAH ALIRAN UDARA

- 1** Penyelarasan arah aliran udara ke atas dan ke bawah. Pengawal arah aliran udara mendatar dilaraskan secara automatik kepada sudut yang sesuai bagi operasi pengeringan atau operasi pendinginan. Pengawal arah aliran udara mendatar dilaraskan pada sudut yang dikehendaki dengan butang “ (Peredaran AUTO)”. (Jika sudut pengawal telah diubah, ia tidak dapat kembali ke kedudukan auto-laras selepas operasi dimulakan kecuali mode operasi dipasangkan).



- Jika butang “ (Peredaran AUTO)” ditekan sekali, pengawal arah aliran mendatar akan berpusing ke atas dan ke bawah. Jika butang ini ditekan sekali lagi, pengawal akan berhenti pada kedudukannya. Pengawal itu akan bergerak semula selepas beberapa saat (lebih kurang 6 saat).
- Semasa operasi pendinginan jangan biarkan pengawal arah aliran udara dalam keadaan mendatar untuk jangka masa yang panjang, kerana ini akan menyebabkan titisan air terbentuk pada pengawal dan titisan air itu mungkin jatuh dari pengawal aliran udara.

- 2** Penyelarasan arah aliran udara ke kiri dan ke kanan.

Pegangkan pengawal arah aliran udara menegak seperti yang ditunjukkan dalam gambarajah dan menyelaraskan arah aliran udara ke kiri dan ke kanan.

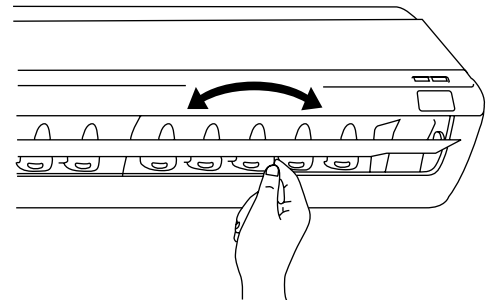

BAGAIMANA MENUKAR BATERI ALAT KAWALAN JAUH

1 Keluarkan penutup seperti yang ditunjukkan dalam gambarajah dan keluarkan bateri lama.



2 Pasangkan bateri baru.
Arah bateri mesti sepadan dengan tanda dalam kotak.



PERKARA YANG PERLU DIAMBIL PERHATIAN

1. Jangan gunakan bateri lama bersama bateri baru, atau menggunakan bateri yang berlainan jenis.
2. Keluarkan bateri jika anda tidak menggunakan alat kawalan jauh untuk 2 atau 3 bulan.
3. Gunakan bateri jenis LR03.

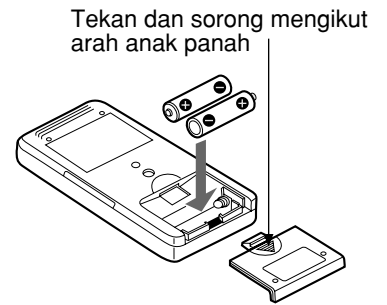

CARA PENGENDALIAN YANG PALING SESUAI

Penentuan suhu bilik yang sesuai

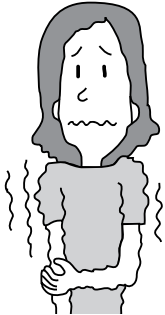

⚠️ Amaran

Suhu yang terlalu rendah boleh menjejaskan kesihatan dan menyebabkan pembaziran tenaga elektrik.

Memasang tirai

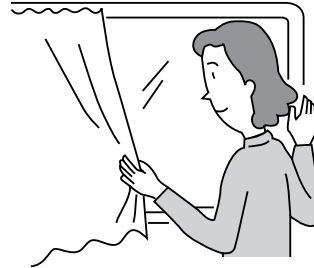

Boleh mengurangkan haba yang masuk melalui tingkap.

Peredaran masuk udara segar

⚠️ Perhatian

Jangan biarkan bilik tertutup untuk jangka masa yang panjang, buka pintu dan tingkap sesekali supaya udara segar beredar masuk. Langkah ini penting terutamanya bagi tempat yang menggunakan peralatan gas.



Penggunaan pemasa yang berkesan

Sila gunakan pemasa secara berkesan. Gunakan operasi TIDUR pada waktu malam dan bersesuaian dengan waktu bangun untuk mendapat suhu bilik yang menyesuaikan.

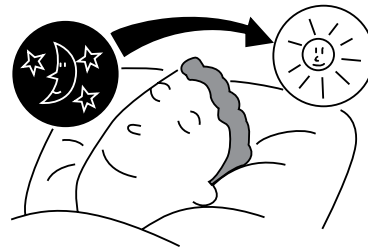

Jangan lupa membersihkan penapis udara

Penapis udara yang tersumbat akan menghalang pergerakan udara serta mengurangkan kesan pendinginan. Sila bersihkan penapis udara setiap 2 minggu untuk menjimatkan tenaga elektrik.

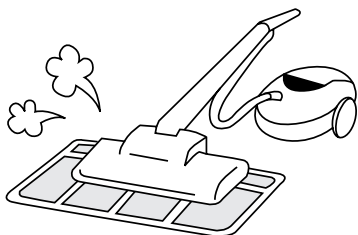

Laraskan suhu bilik yang sesuai untuk bayi dan kanak-kanak

Sila ambil perhatian terhadap suhu dalam bilik dan arah aliran udara apabila terdapat bayi, kanak-kanak atau orang tua di dalam bilik. (Biasanya suhu bilik yang berbeza sebanyak $\pm 5^{\circ}\text{C}$ dengan suhu luar bilik adalah sesuai).

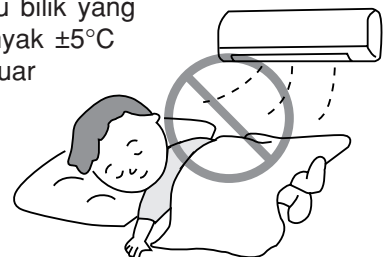

PERKARA PENTING UNTUK PELANGGAN

Pendinginan dan Sumber Haba dalam bilik

⚠ Perhatian

Jika terdapat sumber haba yang melebihi kapasiti pendinginan penyaman udara (terdapat terlalu ramai orang atau peralatan pemanasan dalam bilik), suhu dalam bilik tidak akan mencapai suhu yang ditetapkan.

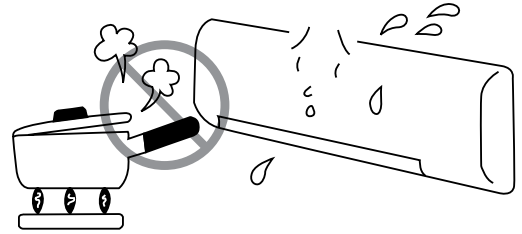

Tidak menggunakan penyaman udara untuk jangka masa panjang

Jika tidak menggunakan unit dalam bilik bagi jangka masa panjang, sila padamkan suis bekalan kuasa. Jika suis bekalan kuasa dipasang, walaupun unit dalam bilik tidak beroperasi, tenaga elektrik akan dibazirkan dalam litar pengawal (kira-kira 8W).

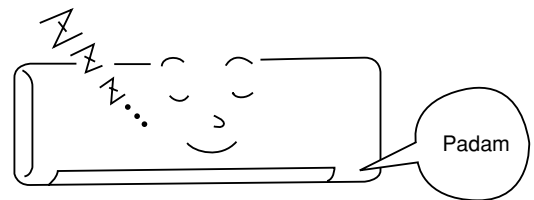

Semasa berlakunya kilat

⚠ Amaran

Semasa berlakunya kilat, hentikan operasi penyaman udara dan keluarkan plagnya demi melindungi unit ini.

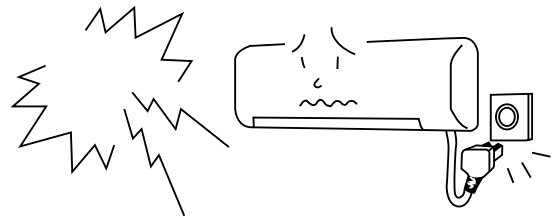

Gangguan Daripada Alat-Alat Elektrik

⚠ Perhatian

Untuk mengelakkan gangguan bunyi, pasang unit dalam bilik dan alat kawalan jauh sekurang-kurangnya 1m daripada alat-alat elektrik yang lain.

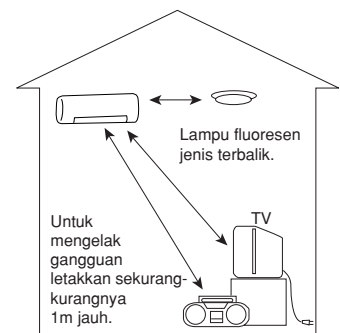

MEMASANG PENAPIS PEMBERSIH DAN PEWANGI UDARA

⚠ PERHATIAN

Kerja pembersihan dan penjagaan hendaklah dilakukan oleh para pembakal. Sebelum kerja pembersihan, hentikan operasi dan keluarkan plag bekalan kuasa.

1 Buka panel depan.

- Tarik panel depan dengan memegang kedua sisi dengan kedua-dua belah tangan.

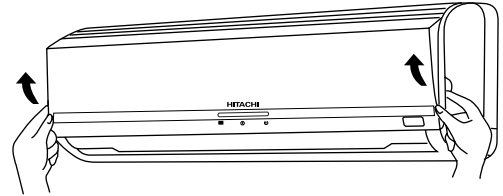

2 Mengeluarkan penapis udara.

- Tolak penapis udara ke atas supaya tertanggal dari penyangkut dan tarik keluar penapis udara.

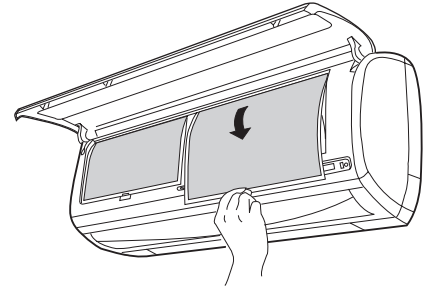

3 Memasang penapis pembersih dan pewangi udara ke penapis.

- Pasang penapis pembersih dan pewangi udara ke rangka dengan menekan perlahan ke dua sisi dan dilepaskan setelah memasuki rangka penapis udara.

Penyangkut
(4 tempat)

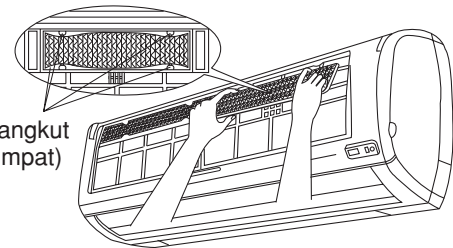

⚠ PERHATIAN

Jangan bengkokkan penapis pembersih dan pewangi udara kerana ia akan mengakibatkan kerosakkan pada strukturnya.

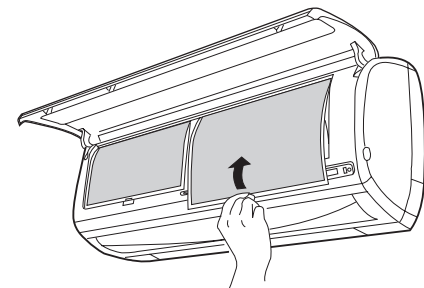

4 Memasang penapis udara.

- Pasang penapis udara dengan memastikan tanda "FRONT" menghala ke hadapan.
- Setelah memasang penapis itu, tekan panel depan mengikut 3 anak panah yang ditunjukkan dan tutup.

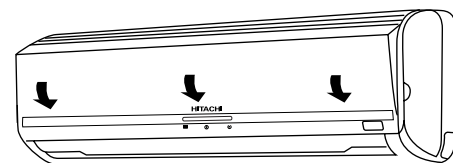

NOTA

- Jika ingin menanggalkan penapis pembersih dan pewangi udara, sila ikuti prosedur diatas.
- Kapasiti penyejuk berkurang sedikit dan kecepatan penyejukan menjadi lebih lambat bila penapis pembersih dan pewangi udara digunakan. Oleh itu set kelajuan kipas pada "HIGH" jika menggunakannya dengan cara seperti ini.
- Penapis pembersih dan pewangi boleh dibasuh dan digunakan semula hingga 20 kali dengan menggunakan pembersih hampagas atau membilasnya dengan air paip yang mengalir. Jenis nombor penapis pembersih udara ini adalah <SPX-CFH5>. Sila gunakan no. ini untuk membuat pesanan.
- Jangan pasang penyaman udara tanpa penapis udara. Habuk akan memasuki penyaman udara dan boleh mengakibatkan kerosakan.

PENJAGAAN

⚠ PERHATIAN

Kerja pembersihan dan penjagaan hendaklah dilakukan oleh para pembakar. Sebelum kerja pembersihan, hentikan operasi dan keluarkan plag bekalan kuasa.

1. PENAPIS UDARA

Penapis udara perlu dibersihkan kerana ia menyedut habuk di dalam bilik. Apabila penapis udara diliputi oleh habuk, ia akan menghalang pengaliran udara dan kesan pendinginan juga akan berkurang. Selain itu, ia juga mungkin menyebabkan bunyi bising. Pastikan penapis udara dibersihkan mengikut prosedur di bawah.

PROSEDUR

1. Buka panel depan dan keluarkan penapis udara
 - Angkat dan keluarkan penapis pembersih dan pewangi udara daripada penapis udara dengan perlahan.

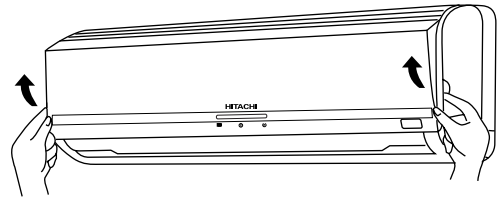

2. Bersihkan habuk daripada penapis udara dan penapis pembersih dan pewangi udara dengan pembersih vakum. Jika terdapat terlalu banyak habuk, bilaskan di bawah aliran air paip dan berus perlahan dengan berus yang lembut. Biarkan kering di tempat yang teduh.

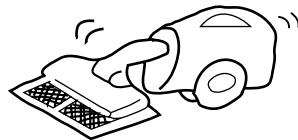
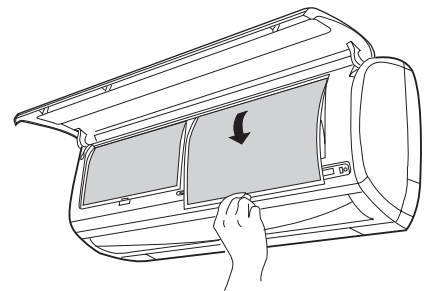

3. Masukkan semula penapis pembersih dan pewangi ke penapis udara. Pastikan bahagian penapis udara yang bertanda "FRONT" menghala ke atas dan sorongkan penapis udara ke kedudukan asalnya.
 - Setelah memasang penapis itu, tekan panel depan mengikut 3 anak panah yang ditunjukkan dan tutup.

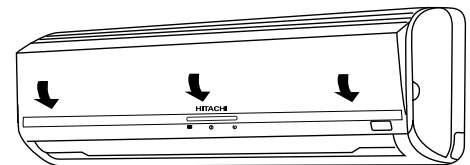

NOTA:

- Penapis pembersih dan pewangi udara hendaklah dibersihkan setiap bulan atau lebih awal jika terlalu kotor. Penggunaan yang lama akan menyebabkan ia kehilangan fungsi pewangi. Pengguna disarankan menukarnya setiap tahun bergantung kepada keperluan untuk keberkesanan optima.

⚠ PERHATIAN

- Jangan cuci dengan air panas yang suhunya lebih dari 40°C. Penapis udara mungkin mengecut.
- Selepas mencucikannya, goncangkan penapis udara untuk mengeluarkan air dan keringkannya di tempat yang teduh. Jangan terdedah terus kepada cahaya matahari kerana penapis udara mungkin mengecut.
- Jangan gunakan sabun pada penapis pembersih dan pewangi udara kerana sabun boleh mengakibatkan ia kehilangan keupayaan elektrostatik.

2. Cara membersihkan panel depan

- Tanggalkan panel depan dan basuh dengan air bersih. Gunakan span lembut. Selepas membasuh dengan sabun, bilas dengan air bersih.
- Sekiranya panel depan tidak dibuka, cuci dengan menggunakan kain basah. Bersihkan alat kawalan jauh dengan menggunakan kain kering dan lembut.
- Lapkan air sekeringnya. Sekiranya air didapati pada bahagian penunjuk atau penanda penerima, ia boleh menyebabkan litar pintas.

Cara untuk membuka dan memasang panel depan. Pastikan memegang panel depan dengan kedua-dua belah tangan untuk membuka dan memasangnya.

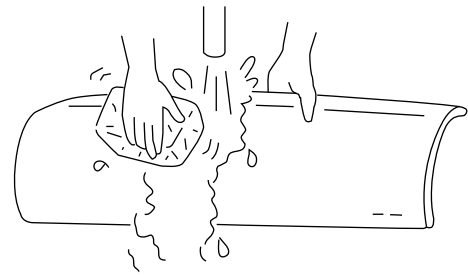

Membuka Panel Depan

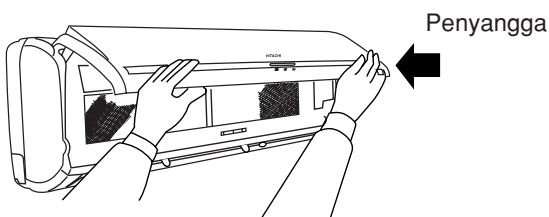

- Buka panel depan, tolakkan penyangga dibahagian kanan dan kiri sehingga terkeluar dari lubang penyangga.

Pemasangan Panel Depan

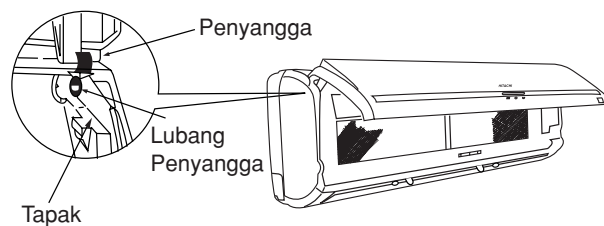

- Gerakkan penyangga di bahagian kanan dan kiri melalui tapak sehingga ke lubang penyangga.

⚠ PERHATIAN

- Jangan gunakan air berlebihan semasa membersihkan unit kerana boleh menyebabkan litar pintas.
- Jangan menggunakan air panas (melebihi 40°C), benzena, gasolin, asid, air thinner atau berus kerana akan merosakkan permukaan plastik dan lapiskan pelindung.



3. PENGENDALIAN SEKIRANYA TIDAK MENGGUNAKAN UNTUK JANGKA MASA PANJANG

- Pasangkan penyaman udara dengan mode operasi ❄ (DINGIN), suhu dalam 32°C dan laraskan kelajuan kipas pada HI untuk setengah hari dalam suatu hari yang bercuaca baik. Keringkan seluruh unit penyaman udara.
- Keluarkan plag bekalan kuasa.

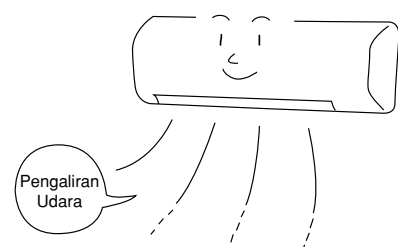

⚠️ AMARAN

- Pastikan menyambung kwayar bumi. Jauhkan wayar bumi dari air atau paip gas, pengalir kilat atau telefon wayar bumi. Penyambungan wayar bumi yang tidak sempurna boleh menyebabkan berlaku kejutan elektrik.
- Litar pemutus mestilah dipasang berhampiran dengan unit. Tanpa litar pemutus boleh menyebabkan kemungkinan berlaku kejutan elektrik.



PENTING

Wayar utama diwarnakan berdasarkan kod berikut:

- Hijau-dan-kuning : Bumi
- Biru : Neutral
- Coklat : Hidup

Sekiranya warna wayar utama tidak bersamaan dengan warna terminal di palam, ikuti arahan berikut: Wayar yang berwarna hijau-dan-kuning mesti disambungkan ke palam terminal yang bertanda E atau simbol Earth (⊕) atau warna hijau atau hijau-dan-kuning.

Wayar yang berwarna biru mesti disambungkan keterminal bertanda N atau warna hitam.

Wayar yang berwarna coklat mesti di sambungkan ke terminal bertanda L atau warna merah.

NOTA

Sekiranya wayar didapati rosak, ia mesti ditukarkan dengan wayar yang boleh didapati dari pusat servis/barangan yang diiktiraf.

⚠️ PERHATIAN

Kerja pembersihan dan penjagaan hendaklah dilakukan oleh para pembakal. Sebelum kerja pembersihan, hentikan operasi dan keluarkan plag bekalan kuasa.

PEMERIKSAAN DALAM JANGKA MASA TERTENTU

JALANKAN PEMERIKSAAN DALAM MASA 1/2 ~ 1 TAHUN. SILA PERIKSA BERDASARKAN PERKARA PENTING DI BAWAH. JIKA TERDAPAT PERKARA YANG TIDAK DIFAHAMI, HUBUNGILAH WAKIL JUALAN ANDA.

1		Adakah dawai bumi tercabut atau terputus?
2		Adakah plag dimasukkan ke dalam soket secara kukuh? (Pastikan tiada kelonggaran antara plag dengan soket).
3		Adakah tapak unit luar bilik telah berkarat dengan serius, dan kukuhkan unit luar bilik?

PERKHIDMATAN LEPAS JUALAN DAN JAMINAN

SEBELUM MEMINTA SERVIS, PERIKSAKAN PERKARA BERIKUT

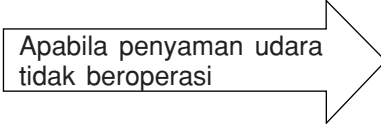
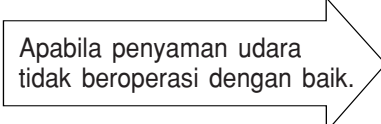
KEADAAN	PERIKSA PERKARA BERIKUT
 <p>Apabila penyaman udara tidak beroperasi</p>	<ul style="list-style-type: none">● Adakah fuis masih sempurna?● Adakah voltan terlalu tinggi atau rendah?● Adakah suis bekalan kuasa dipasang?
 <p>Apabila penyaman udara tidak beroperasi dengan baik.</p>	<ul style="list-style-type: none">● Adakah penapis udara tersumbat?● Adakah cahaya matahari dipancar secara terus ke unit penyaman udara?● Adakah aliran udara penyaman udara terhalang?● Adakah pintu atau tingkap bilik terbuka, ataupun terdapat sumber haba dalam bilik?● Adakah suhu yang ditetapkan itu sesuai?



Nota

- Semasa dalam operasi yang senyap atau penyaman udara telah dihentikan, perkara berikut mungkin berlaku sekali-kala, tetapi semuanya normal bagi operasi itu.
 - (1) Bunyi pengaliran agen penyejuk dalam saluran kitarannya.
 - (2) Bunyi geseran daripada kipas yang pada asalnya sejuk telah menjadi panas setelah operasi dihentikan.
- Bau-bauan mungkin tersebar keluar dari bilik penyaman udara kerana bau-bauan daripada rokok, makanan, kosmetik dan sebagainya yang terperangkap dalamnya. Oleh itu kerap bersihkan penapis udara dan alat pengewap untuk menghilangkan bau-bauan.

- Jika penyaman udara masih tidak dapat beroperasi dengan normal setelah memeriksa perkara di atas, sila beritahu wakil jualan tentang jenis unit, kod penghasilan, tarikh pemasangan dan masalah yang dihadapi.
- Palam kuasa hendaklah menggunakan voltan yang disyorkan, jika tidak unit akan rosak atau kapasiti yang ditetapkan tidak dapat dicapai.

Sila ambil perhatian:

Tali bekalan yang rosak mesti digantikan dengan tali bekalan yang boleh didapati daripada pusat alatganti yang berkuasa.

NOTA:

Jika wayar pembekal kuasa rosak, ia mesti ditukarkan oleh pengilang, wakil servis atau mereka yang bertauliah untuk mengelakkan sebarang kemalangan.

