



HAMMER TRUCK D259803

FOR USE WITH D25980

⚠ WARNING: Improper operation or maintenance of this product could result in serious injury and property damage. Read and understand all warnings and operating instructions in the pavement breaker's instruction manual before operating or performing maintenance on this equipment.

⚠ WARNING: Turn off the pavement breaker and unplug from the power source before making any adjustments or removing or installing attachments or accessories.

CONTENTS (Fig. 1)

- A. Handle
- B. Strap
- C. 1" (25.4 mm) chisel bit (1)
- D. 3" (76.2 mm) chisel bit (1)
- E. 1" (25.4 mm) bull point chisel bits (1)
- F. Max load 400 lbs. (180 kg.) warning label
- G. Handle hardware: 2 bolts, 2 nuts, 2 curved washers
- H. Base plate hardware: 2 bolts, 2 nuts, 4 flat washers
- I. Wrenches (2)

ASSEMBLY (Fig. 1-3)

Handle

Align the tubes on the handle (A) with the tubes on the hammer truck body. Firmly push handle down to align holes. Using the wrench supplied, secure with handle hardware (G).

Base Plate

Unfold the base plate. Using the wrench supplied, install the base plate hardware (H). Secure the base plate by tightening all four bolts (H, J).

Usage (Fig. 5-7)

1. Remove hook (K).
2. Place pavement breaker (L) onto hammer truck.
NOTE: If bit is attached, place bit in the base plate groove (M). If the bit is not attached, pull up on knob (N), move base plate peg (O) into the center position and release knob. Place pavement breaker on base plate peg.
3. Replace hook (K). Adjust the strap (B) to the desired height by moving the hook (K) and loop (P) up and down.
4. Secure pavement breaker to hammer truck by tightening strap (B).
5. Wrap power cord around the quick-release cord wrap levers (Q).

QUICK-RELEASE CORD WRAP (FIG. 7)

Pull one or both of the quick-release cord wrap levers (Q) and rotate the levers to release the cord wrap.

Transporting

⚠ WARNING: Risk of unsafe operation. Ensure proper footing and use caution when rolling hammer truck so it does not tip or cause loss of balance.

⚠ WARNING: Risk of unsafe operation. Do not exceed load limit of 400 lbs. (180 kg). Personal injury may result. Refer to the warning label (Fig. 1, F).

CAUTION: Risk of unsafe operation. Do not transport unsecured tool. Personal injury may result.

1. With pavement breaker (O) secured, grasp handle (A) and slowly tilt hammer truck back so it can be rolled on the tires.
2. When location is reached, slowly lower hammer truck to rest on base plate.

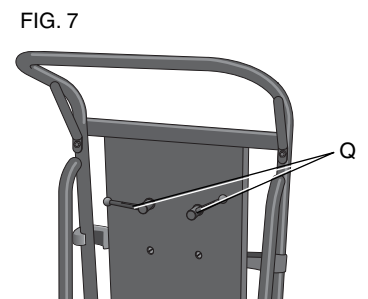
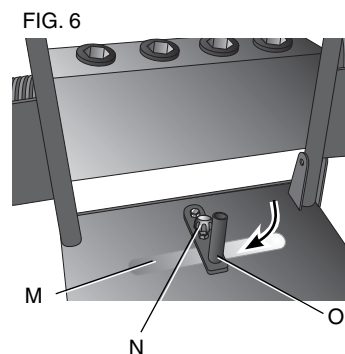
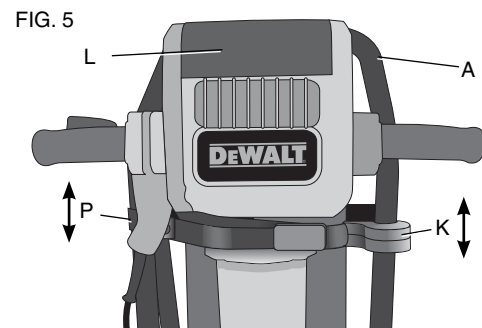
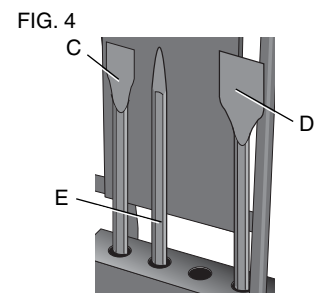
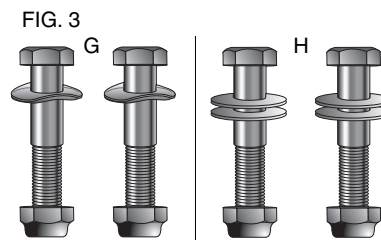
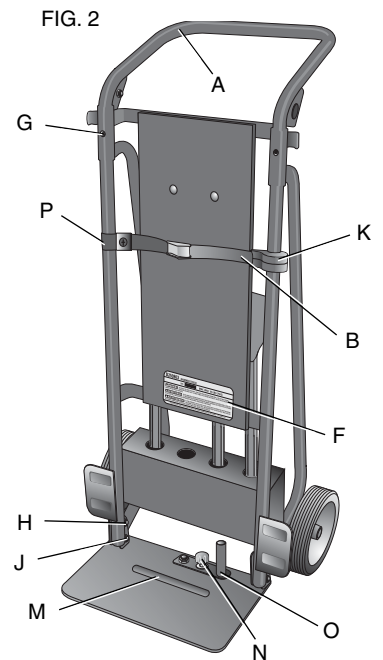
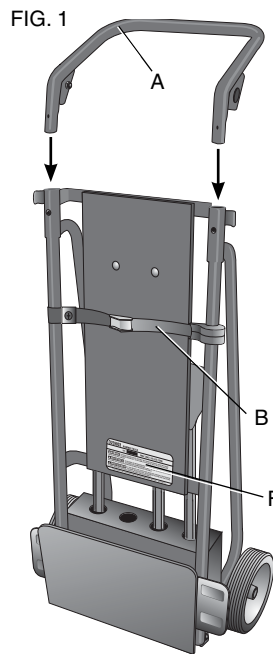

CHARIOT DE SERVICE INTENSIF D259803

CONÇU POUR UNE UTILISATION AVEC LE MODÈLE D25980

⚠ AVERTISSEMENT : un fonctionnement ou un entretien inadéquat de ce produit peut se solder par de graves blessures corporelles ou des dommages matériels. Lisez et comprenez toutes les mises en garde et les directives d'utilisation figurant dans le mode d'emploi du briseur de pavage avant de l'utiliser et d'effectuer son entretien.

⚠ AVERTISSEMENT : éteignez et débranchez le briseur de pavage de sa source d'alimentation avant d'effectuer tout réglage ou avant d'enlever ou d'installer tout accessoire.

CONTENU (fig. 1)

- A. Poignée
- B. Sangle
- C. (1) burin de 25,4 mm (1 po)
- D. (1) burin de 76,2 mm (3 po)
- E. (1) burins pointus de 25,4 mm (1 po)
- F. Étiquette de mise en garde sur la charge maximale de 180 kg (400 lb)
- G. Pièces de fixation de la poignée : 2 boulons, 2 écrous, 2 rondelles courbées
- H. Pièces de fixation de la plaque d'assise : 2 boulons, 2 écrous, 2 rondelles plates
- I. Clés (2)

ASSEMBLAGE (fig. 1 à 3)

Poignée

Alignez les tubes de la poignée (A) avec les tubes du corps du chariot. Poussez fermement la poignée vers le bas afin d'aligner les trous. À l'aide de la clé fournie, fixez la poignée sur le chariot avec les pièces de fixation fournies à cet effet (G).

Plaque d'assise

Déplier la plaque d'assise. À l'aide de la clé fournie, installez le matériel de la plaque d'assise (H). Fixez la plaque d'assise en serrant les quatre boulons (H, J).

Utilisation (fig. 5 à 7)

1. Enlevez le crochet (K).
2. Placez le briseur de pavage (L) sur le chariot.
REMARQUE : si un burin est fixé au briseur de pavage, placez le burin dans la fente de la plaque d'assise (M). Si aucun burin n'est fixé au briseur de pavage, tirez le bouton (N) vers le haut, déplacez la tige de la plaque d'assise (O) en position centrale et relâchez le bouton. Placez le briseur de pavage sur la tige de la plaque d'assise.
3. Remettez le crochet (K). Ajustez la sangle (B) à la hauteur voulue en déplaçant le crochet (K) et la boucle (P) vers le haut ou vers le bas.
4. Fixez le briseur de pavage au chariot en serrant la sangle (B).
5. Enroulez le cordon d'alimentation autour des leviers à dégagement rapide (Q).

DISPOSITIF D'ENROULEMENT DU CORDON À DÉGAGEMENT RAPIDE (FIG. 7)

Tirez sur un des leviers à dégagement rapide ou sur les deux (Q) et faites-les pivoter pour libérer le cordon d'alimentation.

Transport

⚠ AVERTISSEMENT : risque d'utilisation dangereuse. Gardez les pieds bien ancrés et faites preuve d'une grande prudence en déplaçant le chariot afin d'éviter de le faire basculer ou de le déséquilibrer.

⚠ AVERTISSEMENT : risque d'utilisation dangereuse. Ne dépassez pas la limite de charge de 180 kg (400 lb). Risque de blessures corporelles. Consultez l'étiquette de mise en garde (fig. 1, F).

MISE EN GARDE : risque d'utilisation dangereuse. Ne transportez jamais d'outils non arrimés. Risque de blessures corporelles.

1. Une fois le briseur de pavage (O) fixé au chariot, saisissez la poignée (A) et inclinez lentement le chariot vers l'arrière, de sorte qu'il puisse rouler sur ses pneus.
2. Une fois à l'emplacement de travail, abaissez lentement le chariot de sorte qu'il repose sur la plaque d'assise.

CARRO PORTAMARTILLO D259803

PARA USAR CON EL MODELO D25980

⚠ ADVERTENCIA: La operación y el mantenimiento incorrectos de este producto pueden provocar lesiones graves y daños a la propiedad. Asegúrese de leer y entender todas las advertencias y las instrucciones de operación incluidas en el manual de instrucciones del martillo rompedor antes de operar o realizar el mantenimiento de este equipo.

⚠ ADVERTENCIA: Apague el martillo rompedor y desenchúfelo de la fuente de alimentación antes de realizar ajustes o de retirar o instalar cualquier dispositivo o accesorio.

CONTENIDO (Fig. 1)

- A. Mango
- B. Correa
- C. (1) Broca de cincel de 25 mm (1")
- D. (1) Broca de cincel de 76 mm (3")
- E. (1) Brocas de cincel de punta larga de 25 mm (1")
- F. Carga máxima: 180 kg. (400 lbs.) etiqueta de advertencia
- G. Herrajería de soporte: 2 pernos, 2 tuercas, 2 arandelas curvas
- H. Herrajería para la placa de base: 2 pernos, 2 tuercas, 4 arandelas planas
- I. (2) Llaves

ARMADO (Fig. 1-3)

Mango

Alinee los tubos del mango (A) con los tubos de la estructura del carro portamartillo. Empuje con firmeza el mango hacia abajo para alinear los orificios. Con la llave suministrada, fije con la herrajería para el mango (G).

Placa de base

Despliegue la placa de base. Con la llave suministrada, instale la herrajería para la placa de base (H). Fije la placa de base al ajustar los cuatro pernos (H, J).

Uso (Fig. 5-7)

1. Quite el gancho (K).
2. Coloque el martillo rompedor (L) en el carro portamartillo.
NOTA: Si la broca está acoplada colóquela en la ranura de la placa de base (M). Si la broca no está acoplada, tire de la perilla (N), coloque la clavija de la placa de base (O) en posición central y libere la perilla. Coloque el martillo rompedor en la clavija de la placa de base.
3. Reemplace el gancho (K). Ajuste la correa (B) a la altura deseada al mover el gancho (K) y la presilla (P) hacia arriba y hacia abajo.
4. Fije el martillo rompedor en el carro portamartillo al ajustar la correa (B).
5. Enrolle el cable de alimentación alrededor de las perillas del enrollacable de liberación rápida (Q).

ENROLLACABLE DE LIBERACIÓN RÁPIDA (FIG. 7)

Tire de una o ambas perillas del enrollacable de liberación rápida (Q) y gire las perillas para liberar el enrollacable.

Transporte

⚠ ADVERTENCIA: Riesgo de operación insegura. Asegure un punto de apoyo adecuado y tenga precaución al desplazar el carro portamartillo para que no se incline ni pierda el equilibrio.

⚠ ADVERTENCIA: Riesgo de operación insegura. No supere el límite de carga de 180 kg (400 lbs.). Puede causar lesiones personales. Consulte la etiqueta de advertencia (Fig. 1, F).

PRECAUCIÓN: Riesgo de operación insegura. No transporte la herramienta sin asegurarla. Puede causar lesiones personales.

1. Con el martillo rompedor (O) asegurado, tome el mango (A) e incline despacio el carro portamartillo hacia atrás para que pueda rodar sobre los neumáticos.
2. Cuando alcance el punto de destino, baje despacio el carro portamartillo y apóyelo sobre la placa base.