

FLAT TV™

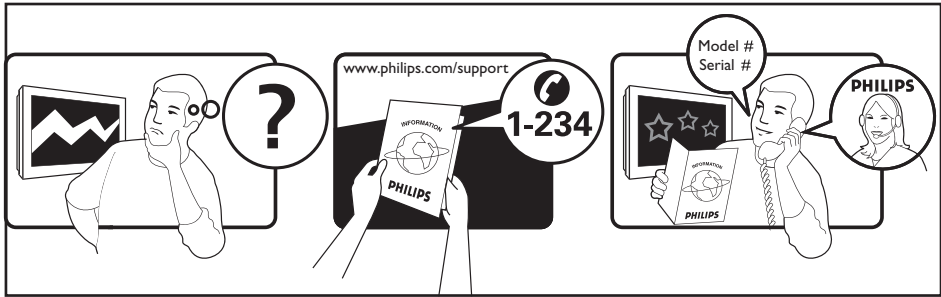

PHILIPS



Country	Number	Tariff
Austria	0820 901114	€0.20/min
Belgium	070 222 303	€0.17/min
Denmark	3525 8759	local
Finland	09 2311 3415	local
France	08 9165 0005	€0.23/min
Germany	0180 5 356 767	€0.12/min
Greece	0 0800 3122 1280	free
Ireland	01 601 1777	local
Italy	199 404 041	€0.25/min
Luxemburg	40 6661 5644	local
Netherlands	0900 8407	€0.20/min
Norway	2270 8111	local
Portugal	2 1359 1442	local
Spain	902 888 784	€0.15/min
Sweden	08 5792 9100	local
Switzerland	0844 800 544	local
UK	0906 1010 016	£0.15/min
Poland	0223491504	local
Czech Rep	800142840	free
Hungary	0680018189	free
Slovakia	0800004537	free

Данные о произведенном ремонте:

№ талона (Card #)

Дата поступления в ремонт: _____



PHILIPS РОССИЯ

Дата окончания ремонта: _____

№ квитанции: _____

Вид неисправности: _____

БЫТОВАЯ ЭЛЕКТРОНИКА

ГАРАНТИЙНЫЙ ТАЛОН (warranty card)

Подпись

Штамп сервис-центра

Дата поступления в ремонт: _____

Дата окончания ремонта: _____

№ квитанции: _____

Вид неисправности: _____

ИЗДЕЛИЕ (item)

МОДЕЛЬ (type/version) _____ / _____

СЕРИЙНЫЙ № (serial #) _____

ДАТА ПРОДАЖИ (date of purchase) _____

ФИРМА-ПРОДАВЕЦ (seller) _____

ПОДПИСЬ ПРОДАВЦА (seller's signature) _____

ПЕЧАТЬ ПРОДАВЦА (seller's stamp) _____

Настоящий талон действителен только при наличии печати и заполнении всех приведенных выше граф. (This card is only valid when all information is filled in and the stamp is present.)

Подпись

Штамп сервис-центра



ПОКУПАТЕЛЬ (buyer) _____

АДРЕС (address) _____

ТЕЛЕФОН (telephone) _____

Настоящая гарантия предоставляется изготовителем в дополнение к правам потребителя, установленным действующим законодательством Российской Федерации, и ни в коей мере не ограничивает их.

Настоящая гарантия действует в течение одного года с даты приобретения изделия и подразумевает гарантийное обслуживание изделия в случае обнаружения дефектов, связанных с материалами и работой. В этом случае потребитель имеет право, среди прочего, на бесплатный ремонт изделия. Настоящая гарантия действительна при соблюдении следующих условий:

1. Изделие должно быть приобретено только на территории России, причем исключительно для личных бытовых нужд. Изделие должно использоваться в строгом соответствии с инструкцией по эксплуатации с соблюдением правил и требований безопасности.

2. Обязанности изготовителя по настоящей гарантии исполняются на территории России продавцами и официальными обслуживающими (сервис) центрами.

3. Настоящая гарантия не распространяется на дефекты изделия, возникшие в результате:

- а) химического, механического или иного воздействия, попавших посторонних предметов, насекомых во внутрь изделия;
- б) неправильной эксплуатации, включая, но не ограничиваясь, использованием изделия не по его прямому назначению и установку в эксплуатацию изделия в нарушение правил и требований безопасности;
- в) износа деталей отделки, ламп, батарей, защитных экранов, накопителей мусора, ремней, щеток и иных деталей с ограниченным сроком использования;
- г) ремонта и/или наладки изделия, если они произведены любыми иными лицами кроме обслуживающих центров;
- д) адаптации и изменения с обычной сферы применения изделия, указанной в инструкции по эксплуатации.

4. Настоящая гарантия действительна по предъявлении вместе с оригиналом настоящего талона оригинала товарного чека, выданного продавцом, и изделия, в котором обнаружены дефекты.

5. Настоящая гарантия действительна только для изделий, используемых для личных бытовых нужд, и не распространяется на изделия, которые используются для коммерческих, промышленных или профессиональных целей.

По всем вопросам гарантийного обслуживания изделий Филипс обращайтесь к Вашему местному продавцу.

Фирма Филипс устанавливает следующие сроки службы изделия:

Группа 1–5 лет

Радио, радиобудильники, магнитолы, переносные магнитолы, телефонные аппараты (проводные) и другая продукция, имеющая небольшую стоимость.

Группа 2–7 лет

Персональные компьютеры и периферийные устройства, цветные телевизоры (включая проекционные), видеоманитолы, автомобильные магнитолы, Hi-Fi звуковоспроизводящая аппаратура (включая компоненты), видеокамеры и переносные видеоприемники, радиотелефоны (беспроводные), цифровые сотовые телефоны и аппаратура игрового назначения.

Фирма Филипс уделяет большое внимание качеству выпускаемой продукции. При использовании ее для личных (бытовых) нужд с соблюдением правил эксплуатации срок их службы может значительно превысить официальный срок службы, установленный в соответствии с действующим законодательством о правах потребителей.

Фирма Филипс
Факс: (095)755-69-23

Введение

Спасибо за покупку этого телевизора.
Даное руководство поможет вам установить и пользоваться вашим телевизором.
Мы советуем внимательно прочитать его.

Содержание

Информация по технике безопасности	2
Подготовка / начало работы	3
Описание кнопок и разъемов телевизора	4
Кнопки пульта дистанционного управления.	6
Кнопки пульта дистанционного управления (дополнительные функции).	7
Быстрая настройка	7
Сортировка каналов	8
Автоматическое сохранение.	8
Ручное сохранение	9
Название канала	9
Настройки изображения и звука	10
Использование функций Контраст+ и NR (Уменьшение шума)	11
Функция "Таймер"	11
Использование функции PIP (картинка-в-картинке).	12
Форматы экрана.	13
Использование функции «разумного» изображения и звука.	14
Использование функции Активного контроля.	14
Телетекст	15
Использование режима компьютерного монитора	16
Использование телевизора в режиме HD (высокая четкость)	17
Подключение периферийного оборудования	18
Советы по устранению неисправностей	22
Глоссарий	23
Спецификация	24
Справочная таблица стран, доступных для выбора	24



Повторное использование

Упаковка этого продукта предназначена для повторного использования.
Обратитесь к местным властям для правильной утилизации.



Использование вашего старого продукта

Ваш продукт сконструирован и изготовлен из высококачественных материалов и составных элементов, которые могут быть использованы повторно. Если на продукте находится символ-обозначение с изображением мусорного контейнера на колесах, это обозначает, что продукт подпадает под Европейскую директиву 2002/976/ЕС.

Узнайте всю информацию о местных условиях по сбору электропродуктов и электроники. Соблюдайте местные правила и не выбрасывайте старые продукты с обычным домашним мусором. Правильная утилизация вашего продукта поможет избежать негативных последствий для окружающей среды и для здоровья человека.

Информация по технике безопасности

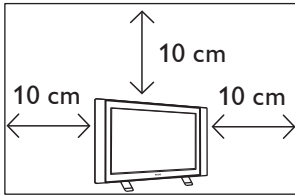

Оставьте как минимум по 10 см свободного места с каждой стороны телевизора, чтобы обеспечить надлежащую вентиляцию. Установите телевизор на устойчивой и плоской поверхности. Никогда не закрывайте вентиляционные отверстия телевизора тряпками или другими материалами. Не вставляйте ничего в вентиляционные отверстия. Если в эти отверстия вставлены металлические или легковоспламеняющиеся предметы, это может привести к пожару или короткому замыканию.

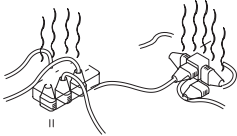

Не подключайте очень много оборудования к одной розетке, поскольку это может вызвать чрезмерную нагрузку и привести к пожару или к короткому замыканию.

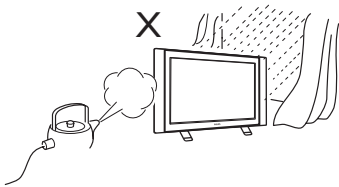

Чтобы предупредить возникновение пожара или короткого замыкания, не подвергайте телевизор воздействию дождя или сырости. дождя или сырости.

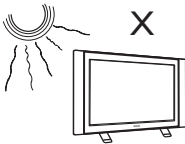

Не размещайте телевизор под прямыми солнечными лучами или в жаркой среде. Не ставьте на телевизор вазу с водой.

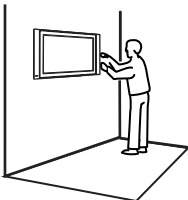

Установка телевизора на стену должна производиться квалифицированным специалистом. Неправильная или неточная установка может повредить телевизор.

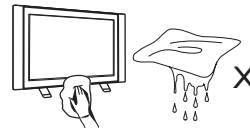

Осторожно протирайте поверхность экрана с помощью гигроскопической ваты или других мягких материалов, например, замши. Не пользуйтесь слишком мокрой тряпкой, с которой капает вода. Для чистки телевизора не пользуйтесь ацетоном, толуолом или алкоголем. Для безопасности выньте электрический провод из розетки.

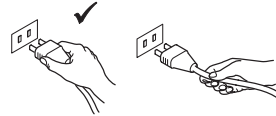

Берите электрический провод за вилку. Не тяните за электрический провод. Не пользуйтесь плохими розетками. Вставляйте вилку в розетку полностью. небрежное подключение может вызвать дуговой разряд, что может привести к пожару.

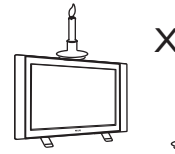

Не размещайте на телевизоре и вблизи него никаких открытых источников пламени (например, горящие свечи).

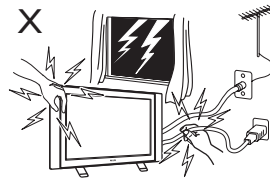

В целях безопасности не дотрагивайтесь до частей телевизора, электрического кабеля или до антенны во время грозы.



Не ставьте на телевизор вазу наполненную водой. Вода, попадая на телевизор, может привести к короткому замыканию. Если на телевизор попала вода, не включайте его. Его необходимо немедленно показать квалифицированному специалисту.

Подготовка / начало работы

1 Установка телевизора

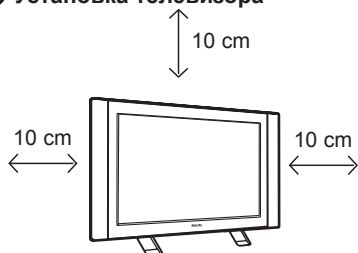

1 Размещение телевизора Поставьте Ваш телевизор на прочную/устойчивую поверхность, оставляя по 10 см с каждой стороны телевизора.

2 Подключения

26" / 32"

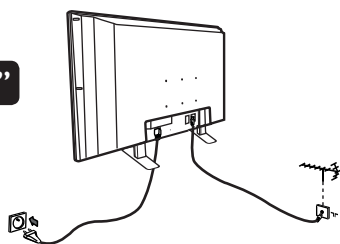

37"

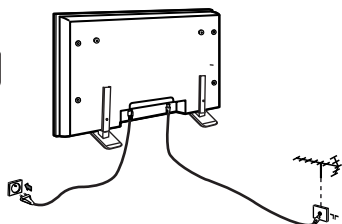

42"

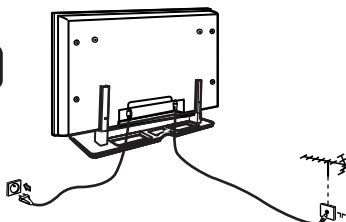

- Вставьте антенну в 75 Ω Γ в специальное гнездо внизу телевизора.
- Вставить вилку электрического провода в розетку (220-240 В 50/60 Гц).

3 Использование пульта дистанционного управления

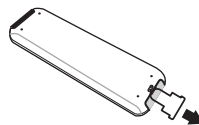

Для работы дистанционного управления удалите из батарейки пластиковый лист изоляции.

4 Включение телевизора

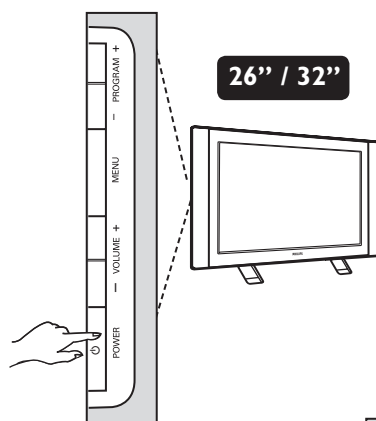

37"

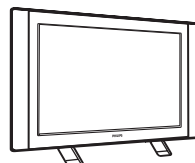

42"

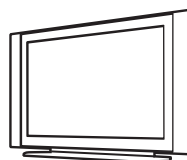

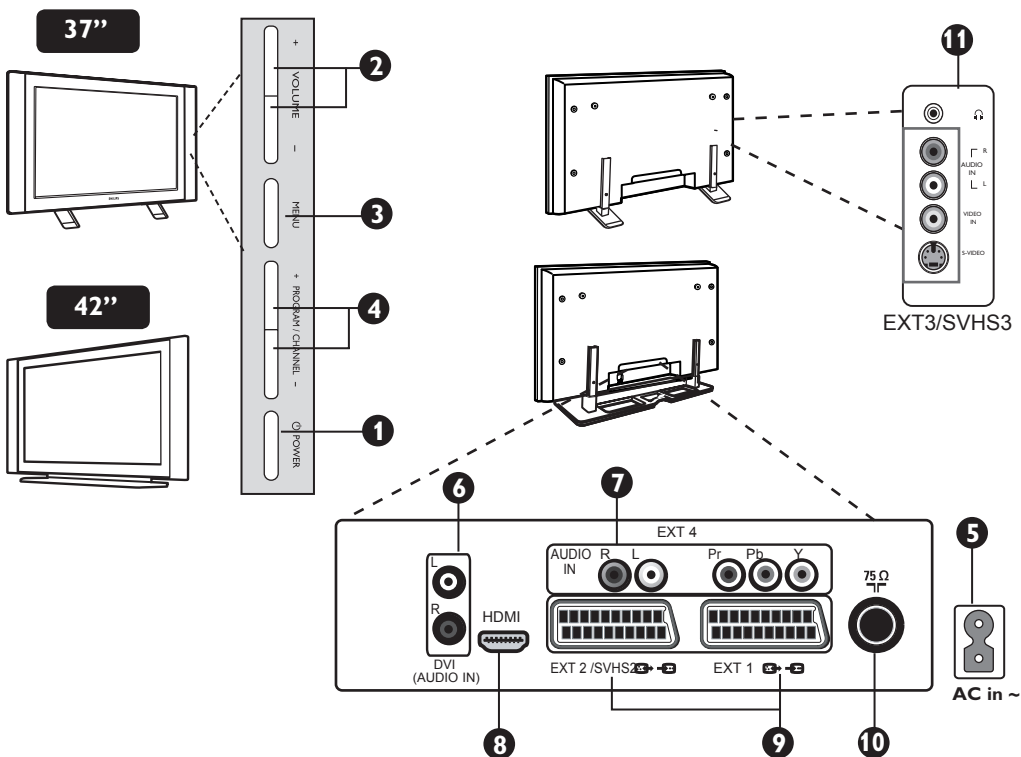
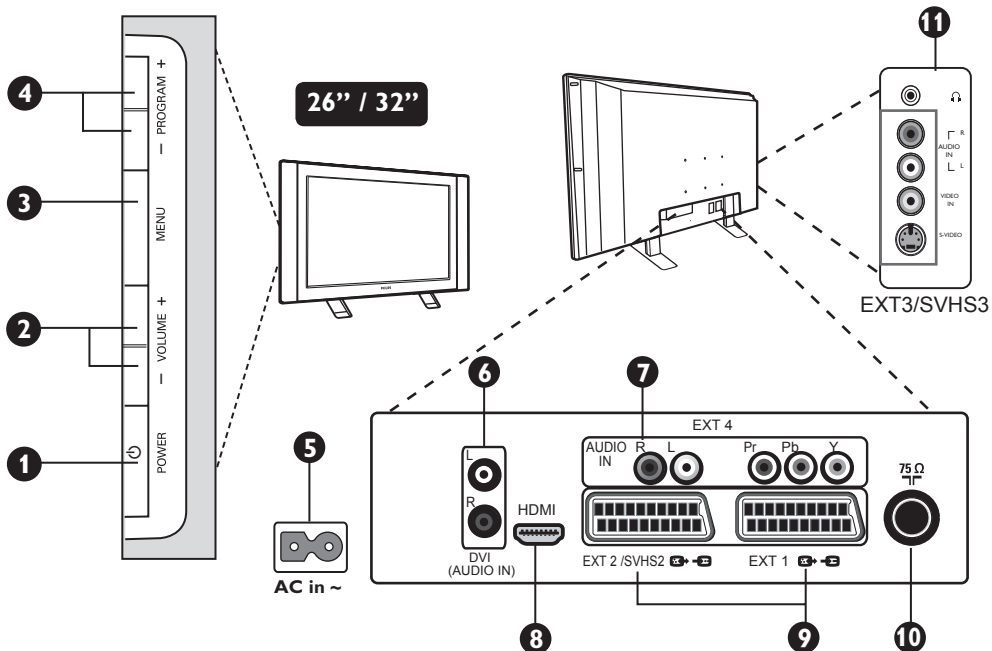

- Для включения телевизора нажмите на кнопку **питания (POWER)**. Загорится зеленый индикатор и включится экран.
- Если телевизор остается в режиме ожидания (красная лампочка), нажмите на клавишу **ПРОГРАММА +/-** на клавиатуре или **P +/-** на пульте дистанционного управления.

Описание кнопок и разъемов телевизора



ПРИМЕЧАНИЕ: EXT3/SVHS3 доступны только для определенных моделей.

Описание кнопок и разъемов телевизора

- 1 ПИТАНИЕ (POWER)**  : для включения или выключения телевизора.
Примечание : Электропитание остается, даже когда кнопка Питания выключена.
 - 2 ГРОМКОСТЬ (VOLUME) -/+** : для регулирования уровня звука.
 - 3 МЕНЮ (MENU)** : для вызова и закрытия меню. Клавиши PROGRAM -/+ могут быть использованы для выбора пункта меню, а клавиши VOLUME -/+ для введения и регулирования величин выбранного пункта меню.
 - 4 ПРОГРАММА (PROGRAM) -/+** : для выбора программы.
 - 5 Гнездо питания (POWER)** : Вставить вилку в розетку.
 - 6 DVI аудио вход** : для соединения оборудования HD (высокой четкости) или компьютера с выходом DVI.
 - 7 Входы видео компонент/Аудио входы (EXT 4)** : для подключения устройств, таких как, DVD, декодера телевизионных каналов, у которых есть несколько гнезд. Подключить аудио входы телевизора к выходам устройства с помощью входов видео-компонент.
 - 8 Гнезда HDMI** : для подключения декодеров телеканалов, DVD плеера/рекордера, приемника/оборудования, работающего в режиме высокой четкости или персонального компьютера.
 - 9 Гнезда EXT1 и EXT2/SVHS2** : подключаются к оборудованию подобно DVD плееру/рекордеру, видеомагнитофону, декодеру со скарт-соединением.
- Важно: для того, чтобы подсоединить коробку декодера, используйте только скарт EXT 1.
- 10 Розетка телеантенны** : Вставить телеантенну в 75 Ω  розетку для антенны.
 - 11 Подключения сбоку (EXT3/SVHS3)** : для подключения устройств, типа камеры. Также позволяет подсоединить Ваши наушники для комфортного прослушивания.

Клавиши пульта дистанционного управления

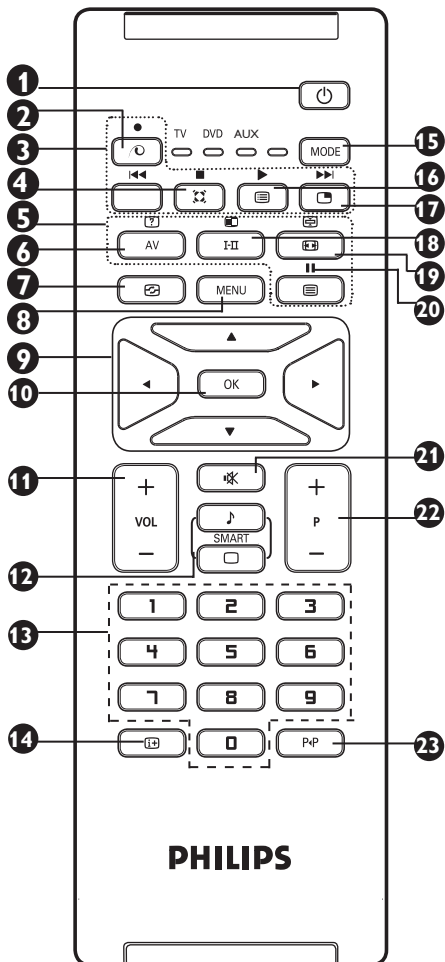

- 1 Режим ожидания** Позволяет перевести телевизор в режим ожидания. Для включения телевизора нажать на клавиши , – или – P + (– Программа +)
- 2 Неиспользуемая кнопка в режиме ТВ**
- 3 DVD / AUX (смотри стр. 7).**
- 4 Объемный звук** Для включения / отключения эффекта окружающего объемного звучания. В стереофоническом режиме создается впечатление, что громкоговорители расположены друг от друга на больших расстояниях. В моделях имеющих функцию Virtual Dolby Surround создается эффект тыловых громкоговорителей системы Dolby Surround Pro Logic.
- 5 Кнопки телетекста (см. стр. 15)**
- 6 AV** Для вывода списка источников для выбора ТВ или периферийного оборудования, подключенного к входам EXT1, EXT2/SVHS2, EXT3/SVHS3, EXT 4 или HDMI.

- 7 Активное управление (см. стр. 14).**
- 8 МЕНЮ** Для вызова меню и выхода из меню.
- 9 Курсоры** Эти 4 клавиши используются для выбора и регулировки пунктов меню.
- 10 ОК** Выбор подтверждается.
- 11 Громкость (– VOL +)** Для регулирования уровня звука.
- 12 Предустановки изображения и звука** Обеспечивает доступ к нескольким предварительным настройкам изображения и звука (см. стр. 14).
- 13 0/9 Цифровые клавиши** Для двузначных номеров программ, ввести вторую цифру до исчезновения черточки.
- 14 Информация на экране** Для показа/удаления номера программы, режим звука, оставшееся время у таймера отключения и *индикатор силы сигнала.
- 15 Режим** Выбор между режимом ТВ, DVD и AUX (смотрите «Дистанционное управление – дополнительные функции на стр. 7).
- 16 Список программ** Для вывода на экран / удаления экрана списка программ. Для выбора программ используйте клавиши и клавишу для вывода ее на экран.
- 17 Картинка-в-картинке** Для показа окна PIP на экране ТВ (смотри страницу 12 о том, как пользоваться функцией PIP).
- 18 Звуковой режим** Позволяет усилить звук стереофонических передач **Stereo** и **Nicam Stereo** в режиме **Mono** или позволяет выбрать режим **Dual I** или **Dual II**. Индикатор **Mono** будет красным в усиленном режиме.
- 19 Формат экрана** (смотрите стр. 13).
- 20 DVD / AUX (смотри стр. 7).**
- 21 Отключение звука** Нажмите для отключения или восстановления звука.
- 22 Выбор телевизионных программ (– P +)** Для перехода к предыдущей или последующей программе. На несколько секунд на экране появляется номер программы и звуковая настройка. *Для некоторых программ в нижней части экрана появляется название программы.*
- 23 Предыдущая / Настоящая программа** Для доступа к предыдущей программе.

* Индикатор уровня сигнала показывает уровень сигнала передачи программы, которую Вы смотрите.

Кнопки пульта дистанционного управления (дополнительные функции)

Дистанционное управление также позволяет вам управлять основными функциями некоторых DVD-моделей фирмы Филипс.











ПРИМЕЧАНИЕ: Функции не существуют в DVD-R фирмы Филипс.

Нажмите на **MODE**, чтобы выбрать нужный режим: **DVD** или **AUX**.

Индикатор дистанционного управления загорается, чтобы показать выбранный режим.

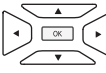
Он автоматически выключается после 20 секунд в режиме ожидания. Режим автоматически возвращается в режим **TB**.

Следующие кнопки работают в зависимости от оборудования :

	режим ожидания		пауза
	быстрая перемотка назад		показ и выход из меню
	стоп		выбор программы
	воспроизведение		клавиши перехода и регулировки, подтверждение выбора
	быстрая перемотка вперед		цифровые кнопки
	запись		

Быстрая настройка

Plug & Play

При первом включении телевизора на экране появляется меню. Вам будет предложено выбрать страну, а также язык меню.

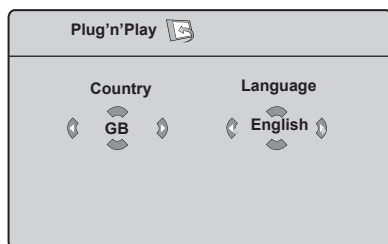

ПРИМЕЧАНИЕ

Если меню не появилось, выполните установку каналов методом автонастройки (см. стр. 8). Если меню появилось, выполните следующие шаги

- 1 Используйте кнопки **▲ ▼** на пульте управления, чтоб выбрать вашу страну. Если в списке нет вашей страны, выберите "...". Смотрите справочную таблицу стран, доступных для выбора, на странице 24.
- 2 Используйте кнопку **▶** для перехода к языковому режиму и выберите Ваш язык с помощью кнопок **▲ ▼**.
- 3 Используйте кнопку **▶**, чтоб начать поиск

Важно: Для выхода или прерывания поиска до его завершения, нажмите кнопку. Если вы прервали поиск во время автоматического сохранения, не все каналы будут сохранены. Для того, чтобы автоматически сохранить все каналы, вам необходимо призвести повторный поиск.

ЗАМЕЧАНИЕ

Автоматическая Система Настройки (ATS) каналов

Если передающая станция или кабельная сеть передают сигнал автоматической сортировки, тогда каналы будут правильно пронумерованы. На этом настройка заканчивается. В противном случае вы должны использовать меню **Сортировка** для исправления нумерации каналов.

Автоматическая установка каналов (ACI)

Если обнаружена кабельная система или телевизионный канал, который передает ACI, появляется список каналов. Без сигнала ACI каналы нумеруются по выбранному языку и стране. Вы можете использовать меню **Сортировка** для перенумерации каналов. Некоторые передатчики и кабельные сети передают свои собственные параметры сортировки (область, язык, и т.д.). В таком случае укажите свой выбор с помощью кнопок **▲ ▼** и подтвердите его с помощью кнопки **▶**.

Сортировка каналов

- 1 Нажмите на кнопку **MENU**. На экране появится индикация **Меню ТВ**.

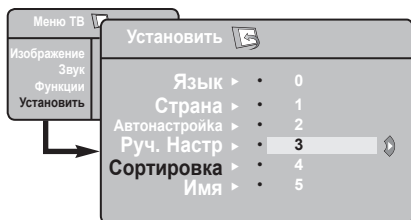

- 2 При помощи клавиши **▼** выберите меню **Установить** и клавишей **▶ / OK** войдите в меню **Установить**.
- 3 При помощи клавиши **▼** выберите **Сортировка** и используя **▶ / OK** войдите в режим сортировки.

- 4 Выберите номер канала, который вы хотите двигать кнопками **▲ ▼** и нажмите на **▶ / OK** для входа в режим сортировки (Стрелка сейчас указывает налево).
- 5 Используйте кнопки **▲ ▼** для присвоения каналу нового номера и подтвердите кнопкой **◀ / OK** (Стрелка указывает направо и сортировка закончена).
- 6 Повторите шаги **4** и **5** столько раз, сколько имеется каналов, номера которых вам необходимо изменить.
- 7 Для возвращения к предыдущему меню нажмите на клавишу **MENU**.
- 8 Для выхода нажмите на **i+**.

Автоматическое сохранение

- 1 Нажмите на кнопку **MENU**.
- 2 При помощи клавиши **▼** выберите **Установить** и клавишей **▶ / OK** войдите в меню **Установить** (**Язык** выделен).

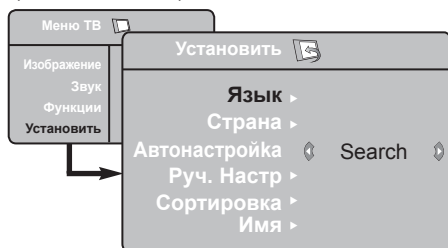

- 3 Перед тем как автоматически сохранить каналы, выберите с помощью клавиш **◀ ▶** *Язык.

- 4 Используя **▼** выберите **Страна**, а затем при помощи **◀ ▶** выберите страну.
- 5 С помощью **▼** выберите **Автонастройка**, а затем используя **▶ / OK** запустите автоматический поиск каналов. Сохранятся все имеющиеся телевизионные каналы. Эта процедура занимает несколько минут. На дисплее виден процесс поиска и количество найденных программ.
- 6 После завершения поиска, нажмите на **i+** для выхода из меню.

Важно: Для выхода из меню или прерывания поиска во время работы нажмите кнопку **i+**. Если вы прервали поиск АО время автоматического сохранения, то не все каналы будут сохранены. Для того, чтобы автоматически сохранить все каналы вам надо сделать повторный поиск.

* Выбор языка

Если вы по ошибке выбрали язык и не понимаете на этом языке процедуру установки, то выполните следующие шаги, чтобы вернуться назад к предпочтительному для вас языку:

- нажмите на **i+** для выхода из данного меню.
- нажмите на **MENU** для входа в телевизионное меню.

- несколько раз нажмите на **▼** так, чтобы **ЧЕТВЕРТЫЙ** пункт телевизионного меню был выделен.
- нажмите на **▶ / OK** для входа из меню **Установить**.
- нажмите на **◀ ▶** для выбора предпочитаемого вами языка (меню появится на выбранном языке). Вы можете установить телеканалы автоматически.

Ручное сохранение

Это меню позволяет вводить в память по одной программе.

- 1 Нажмите на кнопку **MENU**.
- 2 При помощи клавиши **▼** выберите **Установить** и клавишей **▶ / OK** войдите в меню **Установить**.
- 3 При помощи клавиши **▼** выберите **Руч. Настр** и используя **▶ / OK** войдите в режим ручной сортировки.
- 4 При помощи кнопок **▲ ▼** выбрать пункты для регулирования или активирования в меню Ручная Сортировка.

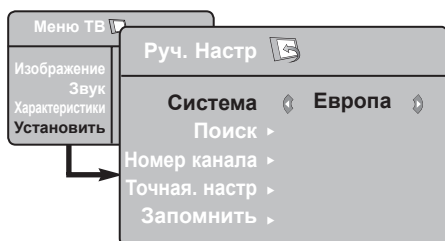

- 5 **Система** : Используя **◀ ▶** выберите **Европа** (автоматическое обнаружение*), **Франция** (стандарт LL'), **Соединенное Королевство** (стандарт I), **Западная Европа** (стандарт BG) или **Восточная Европа** (стандарт DK).

* Кроме Франции (стандарт LL'), где необходимо выбрать опцию **Франция**.

- 6 **Поиск** : Нажмите на кнопку **▶ / OK** Поиск начнется. После обнаружения какого-либо канала поиск прекращается и появляется индикация имени (если таковое имеется). Переходите к следующему этапу. Если вы знаете частоту желаемого канала, наберите ее непосредственно с помощью кнопок **0 - 9**.
- 7 **Номер канала** : Введите номер, который вы желаете присвоить каналу, с помощью **0 - 9** или **◀ ▶**.
- 8 **Точная. настр.** : если качество приема неудовлетворительно, настройте его с помощью кнопок **◀ ▶**.
- 9 **Запомнить** : Чтобы убедиться, что изменение сохранено нажмите кнопку **▶** Сейчас канал сохранен.
- 10 Для всех каналов, которые будут сохранены, повторите шаги **6 - 9**.
- 11 Для возвращения к предыдущему меню нажмите на клавишу **MENU**.
- 12 Для выхода нажмите на **i+**.

Название канала

Если нужно, то можно дать имя телеканалу.

- 1 Нажмите на кнопку **MENU**.
- 2 При помощи клавиши **▼** выберите **Установить** и клавишей **▶** войдите в меню **Установить**.

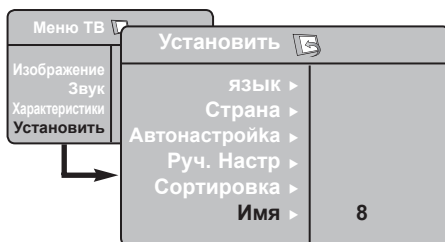

- 3 При помощи клавиши **▼** выберите **Имя** и используя **▶ / OK** войдите в режим имени.
- 4 При помощи **▲ ▼** выберите канал, который вы хотите назвать и при помощи кнопки **▶ / OK** войдите в режим имени.
- 5 При помощи **▲ ▼** выберите буквы (максимум 5 букв), используя **◀ ▶** двигайтесь по экрану для имени.
- 6 Нажмите **◀ ▶ / OK** до тех пор, пока в верхнем правом углу экрана не появится имя.
- 7 Для выхода нажмите на **i+**.

Настройки изображения и звука

- 1 Нажмите на кнопку **MENU**.
- 2 При помощи кнопок **▲ ▼** выберите **Изображение** или **Звук**.
- 3 При помощи кнопок **◀ ▶** / **OK** войдите в меню **Изображение** или **Звук**.

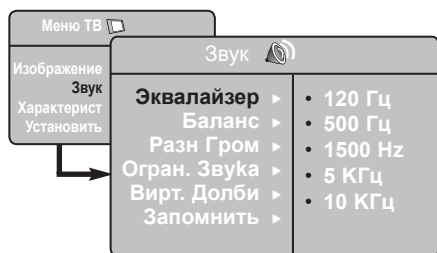
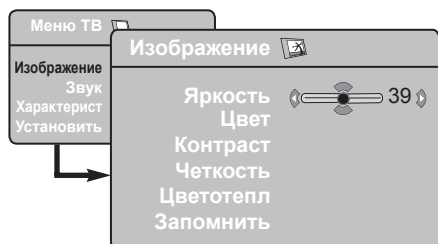

- 4 При помощи **▲ ▼** выберите установки **Изображение** или **Звук** и используя **◀ ▶** отрегулируйте их.
- 5 При помощи кнопок **▲ ▼** выберите **Запомнить**.
- 6 Чтобы убедиться, что изменение сохранено нажмите кнопку **▶ Сейчас канал сохранен**.
- 7 Для возвращения к предыдущему меню нажмите на клавишу **MENU**.
- 8 Для выхода из меню нажмите на **i+**.

Описание настроек Изображения

Яркость : регулирует яркость изображения.

Цвет : регулирует насыщенность цвета.

Контраст : регулирует соотношение между светлыми и темными тонами.

Четкость : регулирует четкость изображения.

Температура цвета : регулирует цветовую передачу :

Прохладный (голубее), **Нормальный** (сбалансированный) или **Теплый** (краснее).

Запомнить : служит для сохранения в памяти настроек изображения.

Описание настроек Звука

Эквалайзер : настройка тембра звука (от баса: 120 Гц до высоких : 10 Гц).

Баланс : служит для настройки баланса звука между левым и правым динамиками.





Разн Гром : позволяет скомпенсировать различия в громкости между разными каналами или звуковыми сигналами, поступающими с разных внешних устройств EХТ. **Примечание** : Программы 0 – 40 имеют индивидуальную установку громкости, а программа 41 и выше обладают общими установками.

Огран. звука (Автоматический регулятор громкости) : функция автоматической регулировки громкости, позволяющая подавлять внезапное увеличение громкости, особенно при смене каналов или трансляции рекламы.

Вирт. Долби : Для включения / отключения эффекта окружающего объемного звучания. *Вы также можете перейти к этим настройкам с помощью кнопок **i+** .*

Запомнить : служит для сохранения в памяти настройки звука.

Использование функций **Контраст+** и **NR** (Уменьшение шума)

- 1 Нажмите на кнопку .
- 2 При помощи клавиши \blacktriangledown выберите **Характерист.** и клавишей \blacktriangleright /  войдите в меню **Характерист.**
- 3 Для выбора **Контраст+** или **NR** (Уменьшение шума) пользуйтесь клавишами \blacktriangle \blacktriangledown , а опцию **On** (Вкл) или **Off** (Выкл) выберите кнопками \blacktriangleleft \blacktriangleright .
- 4 Для возвращения к предыдущему меню нажмите на клавишу .
- 5 Для выхода из меню нажмите на .

Определение установочных данных функции

Контраст+ :





- оптимизация общего контраста изображения для улучшения просмотра изображения.
- для активации функции выбрать опцию **On** (Вкл).

NR (Уменьшение шума) :

- улучшает изображение «с шумом» (маленькие точки на картине), которое появляется из-за слабой передачи сигнала.
- выбрать **On** (Вкл) для запуска функции.

Функция «Таймер»

Это меню позволяет использовать телевизор в качестве будильника.

- 1 Нажмите кнопку .
- 2 При помощи клавиши \blacktriangledown выберите **Характерист.** и клавишей \blacktriangleright /  войдите в меню **Таймер**.
- 3 Используйте \blacktriangle \blacktriangledown для доступа к установкам и \blacktriangleleft , \blacktriangleright , \blacktriangle , \blacktriangledown или   для выбора и регулирования установки

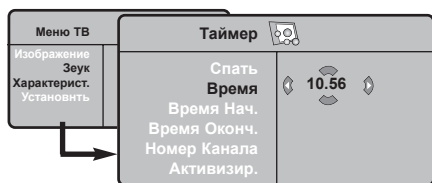

Спать: служит для выбора периода времени, по истечении которого телевизор автоматически переходит в режим ожидания.

Время: введите текущее время.

Примечание: время обновляется автоматически после включения сетевого выключателем посредством телетекста программы 1. Если режим телетекста в этом канале не установлен, точное время выставляться не будет.

Время нач.: введите время начала.

Время оконч: введите время перехода в режим ожидания.

Номер канала: введите номер канала, который вы желаете использовать в качестве будильника.

Активизир.: вы можете установить:

- Однократно для однократного включения будильника,
- Ежедневно для ежедневного включения будильника,
- Откл. для отключения будильника.

- 4 Нажмите на \mathbb{P} для перевода телевизора в режим ожидания. Он включится автоматически в запрограммированное время.

Если вы оставите телевизор включенным, он просто переключится на другую программу в установленное время (и перейдет в режим ожидания при наступлении времени, указанного в строке **Время оконч.**

Использование функции PIP (картинка-в-картинке)

Функция PIP (картинка-в-картинке) позволяет вам вызвать PIP-экран ПК (персонального компьютера) или HD-оборудования, во время просмотра ТВ программы.

ВАЖНО

Для вызова PIP-экрана компьютера нужно осуществить следующее:

Вход HDMI ДОЛЖЕН быть подключен к выходу DVI компьютера. Используйте переходный кабель от HDMI к DVI.

Для вызова PIP-экрана HD-оборудования нужно осуществить следующее:

Вход HDMI ДОЛЖЕН быть подключен к выходу HDMI HD-оборудования.

Вход в PIP-экран через меню PIP

- 1 Для показа основного меню нажмите на **MENU**.
- 2 При помощи кнопки **▲ ▼** выберите **Характерист.**, а клавишей **▶ / OK** войдите в меню **Характерист.**
- 3 Используя клавиши **▲ ▼** выберите **PIP**.

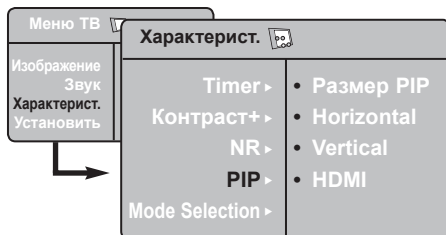

- 4 Используя клавишу **▶** key to enter PIP menu.

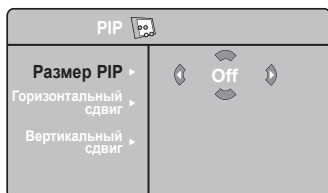

- 5 Для выбора элементов меню PIP пользуйтесь **▲ ▼**.
- 6 Пользуйтесь клавишами **◀ ▶ ▲ ▼** для выбора элементов меню PIP, для изменений их значений или опций.
- 7 Для выхода из PIP-экрана выберите размер PIP, а затем выберите **Off (Выкл.)**.

Определения элементов PIP

- Размер PIP** : Для выбора размера PIP (**Выкл.**, **маленький**, **средний**, **большой** и **поперечный**)
- Горизонтальный сдвиг** : Сдвинуть PIP-экран горизонтально слева направо и наоборот.
- Вертикальный сдвиг** : Сдвинуть PIP-экран вертикально сверху вниз и наоборот.

Вход в PIP-экран через меню PIP

Примечание: Это возможно, когда обнаружен PIP-сигнал.

- 1 Нажмите кнопку на пульте управления для отображения PIP-экрана. На экране телевизора появится небольшой PIP-экран.
- 2 Нажав на кнопку второй раз вы измените маленький PIP-экран на средний PIP-экран.
- 3 Нажав на кнопку третий раз вы измените средний размер PIP-экрана на большой размер.
- 4 Нажав на кнопку четвертый раз вы измените большой размер PIP-экрана на поперечный экран (на одной стороне PIP-экран, а на другой – PIP-экран).
- 5 Нажав на кнопку пятый раз вы выйдете из режима PIP-экрана.

Форматы экрана

Изображение, которое вы получаете, может быть передано в формате 16:9 (широкий экран) или 4:3 (традиционный экран). При изображении 4:3 на экране иногда бывают черные полосы на левой и правой стороне экрана. Эта функция позволяет вам оптимизировать изображение на экране.

Если ваш телевизор обладает экраном 16:9

Нажмите на клавишу  (или ◀ ▶) для выбора различных режимов. Этот телевизор также оборудован системой автоматического переключения, которая выбирает правильный формат для экрана, расшифровывая специфические сигналы, которые передаются с программами.

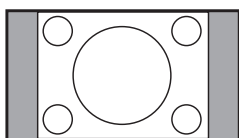

4:3

Изображение воспроизведено в формате 4:3 и черная полоса появляется с каждой стороны изображения.

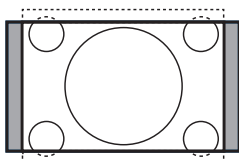

Увеличение 14:9

Изображение увеличено до формата 14:9, тонкая черная полоса остается по обе стороны изображения.

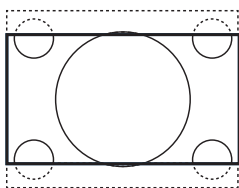

Увеличение 16:9

Изображение увеличено до формата 16:9. Этот режим рекомендуется для получения изображения с черными полосами снизу и сверху (формат «почтовый ящик»).

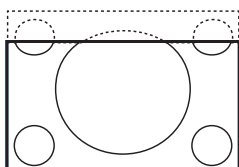

Увел. Субтитр

Этот режим позволяет вывести изображение 4:3 на весь экран, вместе с субтитрами.

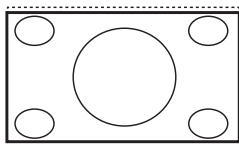

Супер.Ш

Этот режим позволяет вывести изображение 4:3 на весь экран, расширяя его с обеих сторон.

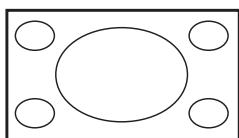

Широкоэкранный

Этот режим позволяет восстановить нормальные пропорции изображений, транслируемых в формате 16:9.

Примечание: Если ваше изображение находится в формате 4:3, то оно будет расширено в горизонтальной плоскости.

Использование функции «разумного» изображения и звука

Функция «разумного звука» предоставляет вам возможность выбрать 4 установки звука, а именно: **Кино**, **Музыка**, **Речь** и **Персонал**. Нажимая несколько раз на выберите нужный вам режим.

Нажимая несколько раз на  выберите нужный вам режим изображения.

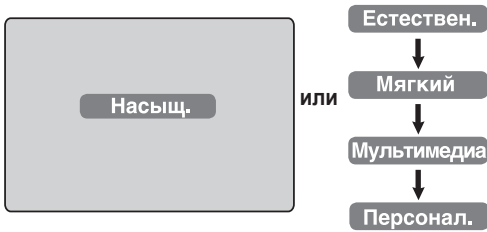

Функция «разумного звука» предоставляет вам возможность выбрать 4 установки звука, а именно: **Кино**, **Музыка**, **Речь** и **Персонал**.

Нажимая несколько раз на, выберите нужный вам режим.



Определение установок «разумного

- Насыщ.** : Блестящее и четкое изображение пригодно для яркой среды и для использования при демонстрации качества ТВ от хороших источников.
- Естествен.** : Рекомендуемый режим для жилых помещений и средних сигналов.
- Мягкий** : Предназначено для сигналов плохого качества. Подходит для просмотра в жилой комнате.
- Мультимедиа** : Наилучшее для показа в магазине и для демонстрации сигналов плохого качества. Также наилучший режим для графических приложений.
- Персонал** : Настройка изображения выполняется по вашему вкусу.

Определение установок «разумного звука»

- Кино** : Подчеркивает торжественность происходящего (подъем верхних звуковых частот и баса)
- Музыка** : Подчеркивает низкие тона (басовые частоты).
- Речь** : Подчеркивает высокий тон (высокие частоты).
- персонал**: Настройка звука выполняется по вашему вкусу.

ПРИМЕЧАНИЕ : Индивидуальная установка устанавливается при использовании меню Изображение/Звук в главном меню. Только эта настройка из настроек Разумного Изображения/Звука может быть изменена. Все остальные настройки устанавливаются на заводе-изготовителе.или

Использование функции Активного контроля

Функция Активного контроля автоматически регулирует настройки картинки так, чтобы ее качество не зависело от условий сигнала.

- 1 Нажав несколько раз на  можно переключаться с опции «**Активный контроль выключен**» на «**Активный контроль включен**».



- 2 Для запуска функции Активного контроля выберите «**Активный контроль включен**»
- 3 Для отключения функции Активного контроля выбрать «**Активный контроль выключен**».

Телетекст

Телетекст представляет собой систему распространения информации, передаваемой по некоторым каналам, которую можно читать как газету. В этой системе предусмотрена также функция субтитров для людей, имеющих дефекты слуха или не знающих языка, на котором ведется передача (кабельные сети, каналы системы спутникового телевидения и т.д.).

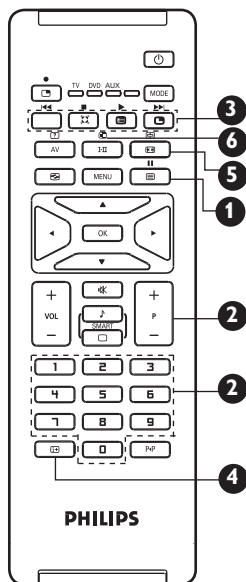

1 Вызов телетекста



С помощью этой кнопки можно включить или выключить показ телетекста. Вместе со списком элементов, в которые можно войти, появится краткое изложение. Каждому элементу соответствует трехзначный номер страницы. Если выбранный канал не имеет телетекста, будет показана индикация 100 и экран останется белым. Выйдите из телетекста и выберите другой канал.

2 Выбор страницы



Введите требуемый номер страницы с помощью кнопок 0-9 или P +/- Например: для страницы 120 наберите 120. Номер появится в левом верхнем углу экрана. Когда страница будет на экране, счетчик поиска страниц остановится. Повторите эту процедуру для просмотра другой страницы. Если счетчик продолжает работать, это означает, что страница не передается.

3 Прямой доступ к рубрикам



В нижней части экрана отображаются окрашенные зоны. Доступ к соответствующим рубрикам или страницам осуществляется при помощи 4 цветных кнопок. Окрашенные зоны мигают, пока рубрика или страница не будут выведены на экран.

4 Оглавление



Позволяет вернуться в оглавление (обычно это страница 100).

5 Показ полстраницы



Некоторые страницы имеют свои подстраницы, которые автоматически меняют друг друга. Эта кнопка позволяет остановить или возобновить прокручивание подстраниц. При этом в верхней левой части появится индикация .

6 Двойная страница телетекста



Активная страница представлена слева, а следующая – справа. Нажмите на кнопку , если вы хотите зафиксировать какую-либо страницу (например, оглавление). Правая страница становится активной. Для возврата в нормальный режим нажмите на кнопку .

7 Скрытая информация



Служит для того, чтобы скрытая информация была на экране или исчезла с экрана (решения для игр).

8 Увеличение страницы



Это позволяет вам вывести верхнюю часть или нижнюю часть страницы. При повторном нажатии страница вернется к нормальному размеру.

9 Предпочитаемые страницы



Для каналов, передающих телетекст (0-40), существует возможность ввести в память 4 предпочитаемых вами страницы, к которым можно будет обращаться с помощью цветных клавиш (красной, зеленой, желтой, синей). Эти предпочитаемые страницы будут по умолчанию выбираться каждый раз из телетекста.

1. Нажмите на кнопку для перехода в режим предпочитаемых страниц.
2. Используя / введите номер страницы телетекста, которую вы желаете ввести в память как предпочитаемую страницу.
3. Нажмите и держите клавишу выбранного вами цвета около 5 секунд. Страница сохранена.
4. Повторите шаги 2 и 3 для других цветных кнопок.
5. Для выхода из режима предпочитаемых страниц нажмите на .
6. Для выхода из режима телетекста нажмите дважды на .

ПРИМЕЧАНИЕ: Для очистки избранных страниц нажмите и удерживайте кнопку около 5 секунд.

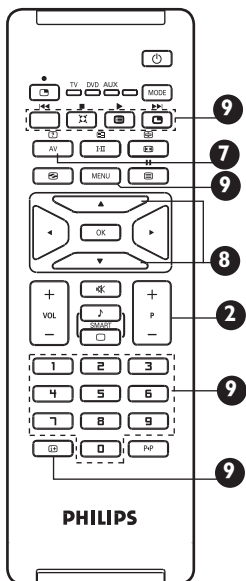

Использование режима компьютерного монитора

Ваш телевизор используется в качестве компьютерного монитора.

ВАЖНО

Для работы телевизора в качестве компьютерного монитора должны быть выполнены следующие шаги:

- 1 Вход **HDMI** **ДОЛЖЕН** быть подключен к выходу **DVI** компьютера. Для подключения пользуйтесь переходным кабелем от HDMI к DVI.
- 2 Для получения Списка **Источников** нажмите на и кнопкой **I** и выберите **HDMI**.
- 3 При помощи **▶ / ОК** переключитесь на выбранный источник.

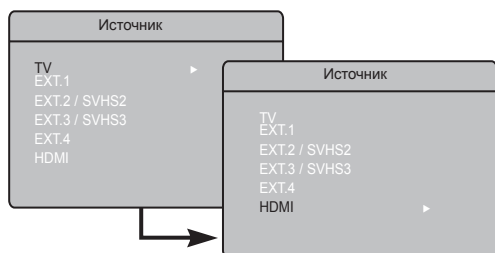

Использование меню ПК

- 1 Нажмите кнопку **MENU** для вывода меню ПК.
- 2 Используйте **▲ ▼** для доступа к установкам и **◀ ▶** для выбора и регулирования установки (установки автоматически сохраняются):

Описание установок Изображения

Яркость / Контраст:

– Регулировка яркости и контраста.

Цвет:

– Изменение оттенков цвета : **Холодный** (с голубым оттенком), **Нормальный** (сбалансированный) или **Теплый** (с красным оттенком).

Выбор аудио :

– Выбор звука воспроизводимого в ТВ (ПК или ТВ).

Описание функций

Формат:

– Выбрать между полноэкранным изображением и естественным форматом экрана ПК.

PIP (картинка-в картинке) :

– Показывает PIP-экран для просмотра ТВ программ одновременно.

Использование PIP функции

Функция **PIP** (картинка-в-картинке) позволяет вам вызвать PIP-экран ТВ программы, когда вы в **ПК** режиме.

ВАЖНО

Для вызова **PIP**-экрана **ТВ** программы нужно осуществить следующее:

Вход **HDMI-1** или **HDMI-2** **ДОЛЖЕН** быть подключен к выходу **DVI** компьютера. Для подключения пользуйтесь переходным кабелем от HDMI к DVI.

Элементы меню PIP: **Размер PIP**, **Горизонтальный** и **вертикальные** сдвиги работают абсолютно также как и при вызове PIP-экрана в режиме ТВ.

Для описания элементов меню PIP и его работы обратитесь к разделу «Использование функции PIP (картинка-в-картинке)» на странице 12.

Поддерживаемые разрешения ПК

640 x 480, 60 Hz	1024 x 768, 60 Hz
640 x 480, 67 Hz	1024 x 768, 70 Hz
640 x 480, 72 Hz	1024 x 768, 75 Hz
640 x 480, 75 Hz	
800 x 600, 56 Hz	
800 x 600, 60 Hz	
800 x 600, 72 Hz	
800 x 600, 75 Hz	

Использование телевизора в режиме HD (высокая четкость)

Режим HD

Режим HD (высокой четкости) позволяет вам иметь более яркое и четкое изображение при использовании приемника/оборудования HD, которое позволяет передавать программы высокой четкости.

ВАЖНО

Для работы ТВ в режиме HD должны быть сделаны следующие шаги:

- 1 Вход **HDMI** ДОЛЖЕН быть подключен к HDMI/DVI выходу на приемнике/оборудовании HD. Если подключен DVI, то используйте адаптер HDSMI в DVI. Для более подробной информации смотрите **Руководство по подключению**.
- 2 Для получения Списка **Источников** нажмите на **AV** и клавишей **▲ ▼** выберите **HDMI**.
- 3 При помощи **▶ / OK** переключитесь на выбранный источник.

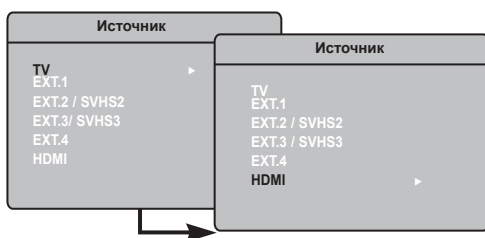

Использование меню HD

- 1 Для показа меню HD нажмите на **MENU**.
- 2 При помощи **▲ ▼** войдите в установки и кнопкой **◀ ▶ / OK** выберите или измените установки.

Меню установки HD

ПРИМЕЧАНИЕ: Вы не можете войти в **Установить** в меню HD. В меню HD **НЕТ** функции **Установить**.

Установки изображения и звука в режиме HD

F-Функции установки изображения и звука в режиме HD аналогичны установкам изображения и звука в режиме ТВ и работают абсолютно также как настройки изображения и звука в режиме ТВ (смотрите стр. 10).

Функции в режиме HD

Таймер: Функции таймера отключения и таймера аналогичны функции таймера отключения и таймера на телевизоре и работают точно так же (см. стр. 11).

PIP: Отображение экрана PIP для одновременного просмотра телевизионных программ.

Элементы меню PIP: Размер PIP, положение по горизонтали и вертикали настраиваются точно также, как при вызове экрана PIP в режиме телевизора. Описание элементов меню PIP, а также принципов его работы см. в разделе "Использование функции PIP (картинка в картинке)" на стр. 12.

* **Гориз.сдвиг** : Настройка положения изображения по горизонтали.

* **Режим Выбора** : При подключении компьютера к оборудованию HD, поддерживающему разрешения 480p, 576p или 720p, будет выделен пункт "**Режим Выбора**" в меню "**Характерист.**". Это позволит выбрать режим ПК или HD. Если оно не поддерживает разрешения 480p, 576p или 720p, доступ к этой функции невозможен.

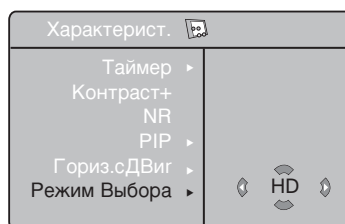

Поддерживается формат HD

480p	720p
576p	1080i

ПРИМЕЧАНИЕ

Для более подробной информации о подключении к HD-аппаратуре смотрите **РУКОВОДСТВО ПО ПОДКЛЮЧЕНИЮ**.

Ваш телевизор Philips является HDMI-совместимым. Если качество изображения будет неудовлетворительным, установите стандартное разрешение видео для используемого устройства (проигрывателя DVD, кабельной приставки и т. п.). Например, для проигрывателя DVD выберите 480P, 576p, 720p или 1080i. Для ПК выберите 640 x 480, 800 x 600 или 1024 x 768. Если неполадка не будет устранена, обратитесь к руководству пользователя ПК за информацией о программных обновлениях видекарты.
Обратите внимание на то, что это не является дефектом телевизора.

Подключение периферийного оборудования

Подключить питание и антенну/кабель

- 1 Выполните соединения, как показано на рисунке.
- 2 После подсоединения всех кабелей или устройств, подключитесь к электропитанию и включите ваш телевизор.



ИЛИ



ИЛИ



Сетевой шнур для плазменного экрана

Шнур электропитания LCD

Антенна/Кабель

ПРЕДУПРЕЖДЕНИЕ:
Это аппаратура Класса 1. Она должна быть подключена к сетевой розетке с защитным заземлением.

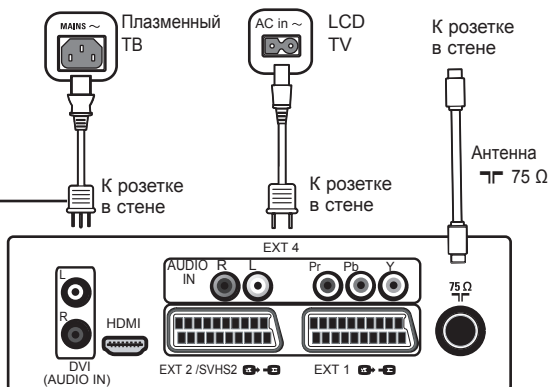

Разъемы внизу телевизора

Подключить ваш кабельный или спутниковый декодер

- 1 Выполните соединения, как показано на рисунке.
- 2 После подсоединения всех кабелей или устройств, подключитесь к электропитанию и включите ваш телевизор.

- 3 Нажмите кнопку **AV** на пульте дистанционного управления для получения списка Источника. При помощи **▼** выберите **HDMI**. При помощи кнопки **▶/** **OK** подтвердите выбор.

Разъемы устройств приведены только для справки. Разъемы ваших устройств могут обозначаться по другому и находиться в других местах.

Декодер телеканалов



ИЛИ

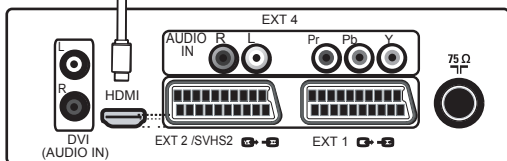
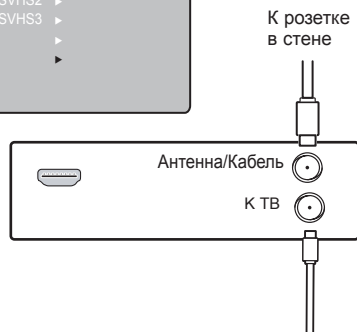

Разъемы внизу телевизора

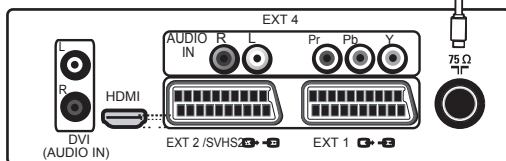

Разъемы внизу телевизора

Подключение периферийного оборудования

Подключить ваш DVD рекордер/плеер

- 1 Выполните соединения, как показано на рисунке.
- 2 После подсоединения всех кабелей или устройств, подключитесь к электропитанию и включите ваш телевизор.
- 3 Нажмите кнопку **AV** на пульте дистанционного управления для получения списка Источника. При помощи **▼** выберите **HDMI** или **EXT 1**. При помощи кнопки **▶/OK** подтвердите выбор.

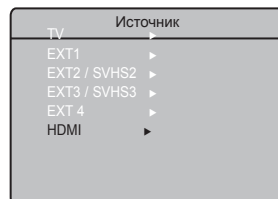
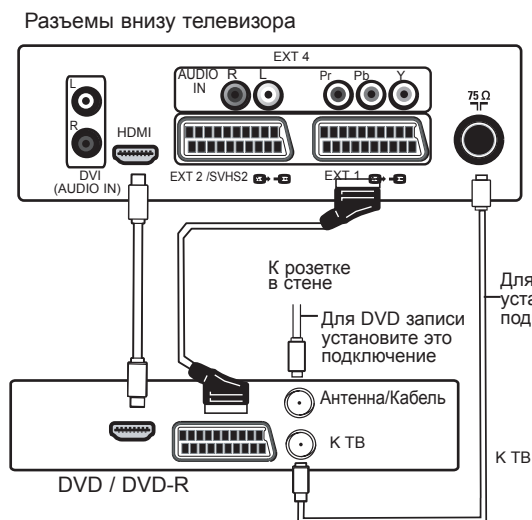

ИЛИ



Разъемы устройств приведены только для справки. Разъемы ваших устройств могут обозначаться по-другому и находиться в других местах. Для более подробной информации о подключении DVD рекордера/плеера смотрите в руководстве по DVD.

ИЛИ

- 1 Выполните соединения, как показано на рисунке.
- 2 После подсоединения всех кабелей или устройств, подключитесь к электропитанию и включите ваш телевизор.
- 3 Нажмите кнопку **AV** на пульте дистанционного управления для получения списка Источника. При помощи **▼** выберите **EXT 4**. При помощи кнопки **▶/OK** подтвердите выбор.

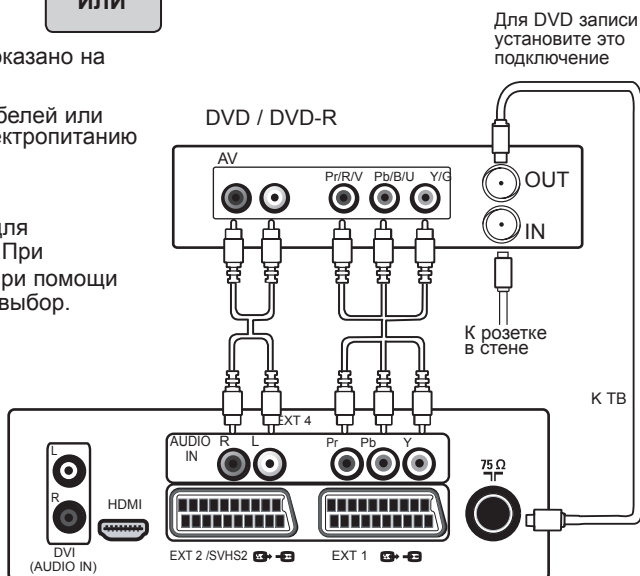

Подключение периферийного оборудования

Подключить ваш видеомэгнифон

- 1 Выполните соединения, как показано на рисунке.
- 2 После подсоединения всех кабелей или устройств, подключитесь к электропитанию и включите ваш телевизор.
- 3 Нажмите кнопку **AV** на пульте дистанционного управления для получения списка Источника. При помощи ▼ выберите **EXT 1** или **EXT 4 /SVHS2**. При помощи кнопки ►/ **OK** подтвердите выбор.

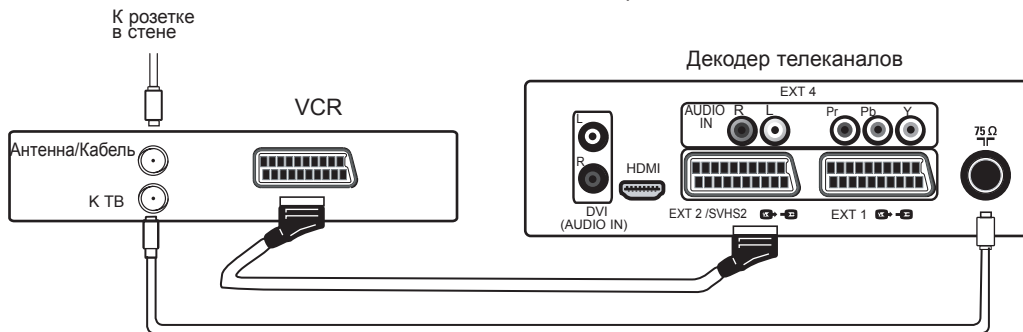

Важно: для того, чтобы подсоединить коробку декодера, используйте только скарт EXT 1.

Разъемы устройств приведены только для справки. Разъемы ваших устройств могут обозначаться по другому и находиться в других местах.

ИЛИ

- 1 Выполните соединения, как показано на рисунке.
- 2 После подсоединения всех кабелей или устройств, подключитесь к электропитанию и включите ваш телевизор.
- 3 Нажмите кнопку **AV** на пульте дистанционного управления для получения списка Источника. При помощи ▼ выберите **EXT 3 /SVHS3**. При помощи кнопки ►/ **OK** подтвердите выбор. **ПРИМЕЧАНИЕ: EXT3/SVHS3** доступны только для определенных моделей.

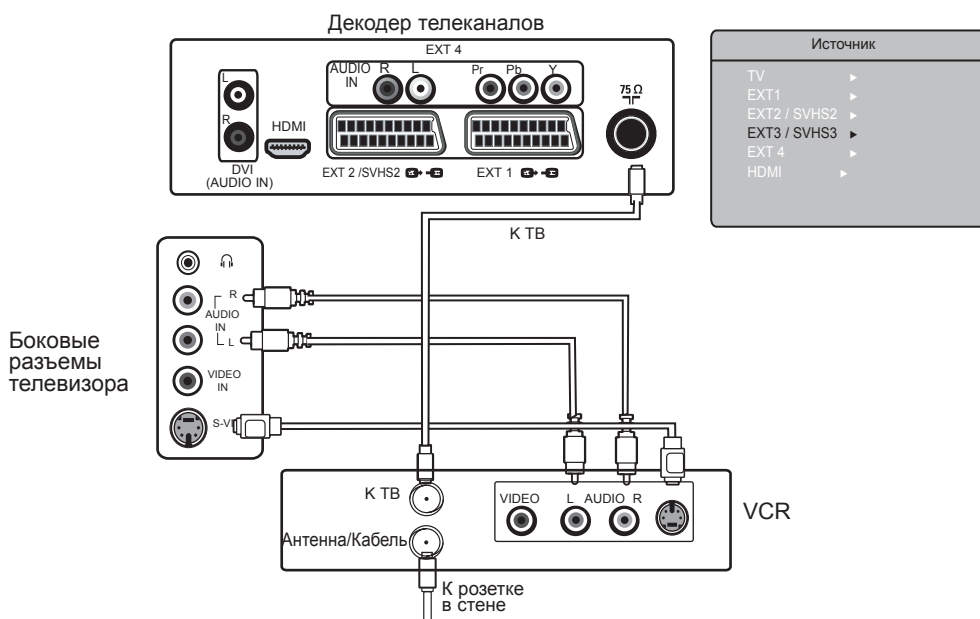

Подключение периферийного оборудования

Подключить ваш ПК (персональный компьютер)

- 1 Выполните соединения, как показано на рисунке.
- 2 После подсоединения всех кабелей или устройств, подключитесь к электропитанию и включите ваш телевизор.
- 3 Нажмите кнопку **AV** на пульте дистанционного управления для получения списка Источника. При помощи ▼ выберите **HDMI**. При помощи кнопки ►/ **OK** подтвердите выбор.

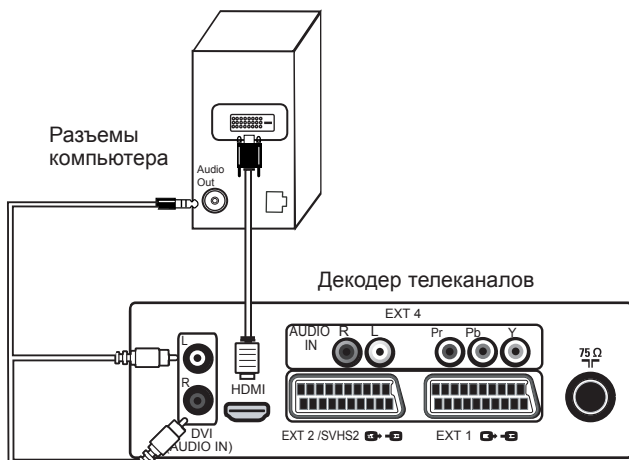

Разъемы устройств приведены только для справки. Разъемы ваших устройств могут обозначаться по-другому и находиться в других местах.

Примечание: Подключение компьютера возможно только через разъем HDMI/DVI. Соединение VGA не поддерживается.

Подключить вашу приставку для игр/камеру

- 1 Выполните соединения, как показано на рисунке.
- 2 После подсоединения всех кабелей или устройств, подключитесь к электропитанию и включите ваш телевизор.
- 3 Нажмите кнопку **AV** на пульте дистанционного управления для получения списка Источника. При помощи ▼ выберите **EXT 3 /SVHS3**. При помощи кнопки ►/ **OK** подтвердите выбор. **ПРИМЕЧАНИЕ: EXT3/SVHS3** доступны только для определенных моделей.

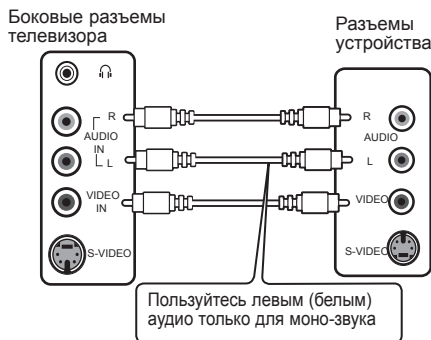

ИЛИ

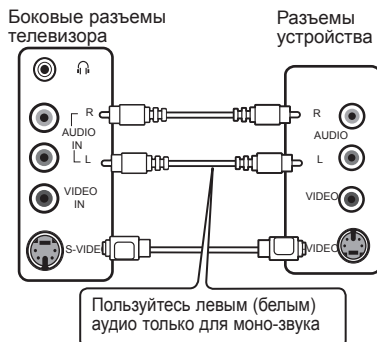





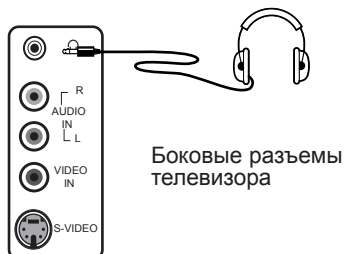





Подключить ваши наушники

- 1 Для вашего личного удобства подключите наушники к разъему для наушников в телевизоре. Сейчас звук можно услышать только через наушники. Через звуковые колонки телевизора звука не будет (только для 26/32").
- 2 Модели 37"/42": для выключения громкоговорителей телевизора нажмите на пульте дистанционного управления кнопку MUTE (Выключить Звук).



Советы по устранению неисправностей

Ниже приведен список признаков, с которыми Вы можете столкнуться при работе телевизора. Перед тем, как обратиться к службе обслуживания, проверьте этот список.

Признак	Возможная причина	Что вы должны сделать
Нет изображения на экране	<ul style="list-style-type: none"> • Источник питания неисправен • Питание ТВ не включено 	<ul style="list-style-type: none"> • Проверьте включен ли кабель электропитания в розетку. Если нет напряжения выньте вилку. Подождите 60 секунд и вставьте вилку в розетку снова. Включите снова ТВ. • Нажмите на пульте дистанционного управления клавишу .
Плохой прием (снежное изображение и шум)	<ul style="list-style-type: none"> • Неисправлено подключение антенны • Слабый сигнал • Неправильная ТВ система 	<ul style="list-style-type: none"> • Проверить соединение антенны с задней стороны ТВ. • Попробуйте вручную отрегулировать изображение (смотрите стр. 8) • Выбрали ли вы правильную систему ТВ? (смотри стр. 8).
Нет изображения	<ul style="list-style-type: none"> • Антенна и кабель • Выбран неправильный источник 	<ul style="list-style-type: none"> • Проверьте, подключены ли кабели евроконнектора или антенна. • Проверьте, правильно ли выбран источник. Нажмите для входа в Список источников и выберите правильный источник.
На некоторых каналах нет звука	<ul style="list-style-type: none"> • Неправильная ТВ система 	<ul style="list-style-type: none"> • Проверьте правильно ли выбрана ТВ система (смотри стр. 8)
Нет звука	<ul style="list-style-type: none"> • Нулевой уровень звука • Звук отключен • Подключены наушники. 	<ul style="list-style-type: none"> • Попробуйте увеличить громкость. • Проверьте, что звук не отключен. • Направьте пульт дистанционного управления прямо на сенсор передней панели ТВ. • Отсоединить наушники (только для 26/32")
Накладка звука	<ul style="list-style-type: none"> • Бытовые электроприборы 	<ul style="list-style-type: none"> • Попробуйте отключить какой-нибудь электроприбор, например, работающую сушилку волос, пылесос.
Невозможно понять язык на экране во время установки понять язык на экране вр время установки	<ul style="list-style-type: none"> • Случайно выбран ошибочный язык 	<ul style="list-style-type: none"> • нажмите на  для выхода из данного меню. Нажмите на  для входа в главное меню. Кнопкой  выберите четвертый пункт основного меню. Пользуйтесь  /  для входа на следующий уровень меню и  для выбора правильного языка. Нажмите на кнопку  /  для подтверждения выбора.
ТВ не реагирует на дистанционное управление	<ul style="list-style-type: none"> • Ошибочная полярность батареек • Батарейки разряжены 	<ul style="list-style-type: none"> • Проверьте полярность батареек. • Попробуйте заменить батарейки.
Случайное появление на экране красных, голубых, зеленых и черных пятен.	<ul style="list-style-type: none"> • Характерная черта для жидкости 	<ul style="list-style-type: none"> • Этот симптом не является проблемой. Жидкокристаллическая панель построена с помощью технологии очень большой точности, которая показывает тонкие детали изображения. Иногда несколько неактивных пикселей могут появиться на экране в качестве фиксированных красных, синих, зеленых и черных точек. Заметьте, что это не влияет на качество работы телевизора.
Скачущее или дрожащее изображение в HD режиме	<ul style="list-style-type: none"> • * Нарушено распознавание HDCP (см. Словарь) 	<ul style="list-style-type: none"> • Шум виден, если нарушается распознавание *HDCP у подключенного цифрового устройства (DVD плеера или игровой приставки). Проверьте руководство пользователя вашего цифрового оборудования, которое подключается. • Используйте стандартный кабель HDMI к DVI.
Нет звука или изображения, а на передней панели горит красная лампочка	<ul style="list-style-type: none"> • Телевизор в режиме ожидания 	<ul style="list-style-type: none"> • Нажмите на пульте дистанционного управления клавишу .

Советы по устранению неисправностей

Симптом	Возможная причина	Что вы должны сделать
Нет доступа к установочному меню	<ul style="list-style-type: none"> • В режиме AV, EXTERNAL или HD. 	<ul style="list-style-type: none"> • Нажмите кнопку AV и выберите телевизионный режим. Теперь вы имеете доступ к установочному меню с помощью кнопок меню.
Режимы ПК не работают	<ul style="list-style-type: none"> • Неправильные подключения • Выбран неправильный источник • Ошибочная резолуция у дисплея • Ошибочная настройка ПК графическая карта 	<ul style="list-style-type: none"> • Проверить правильность подключений. (смотрите "Использование вашего телевизора в качестве монитора компьютера" на стр. 16). • Проверьте, правильно ли выбран источник. Нажмите для входа в Список источников и выберите правильный источник. • Проверьте, сконфигурирован ли ваш компьютер на совместимую резолуцию дисплея. (смотрите "Использование вашего телевизора в качестве монитора компьютера" на стр. 16). • Проверьте графическую карту ПК.
Цвет S-видео становится слабым	<ul style="list-style-type: none"> • Ошибочное обнаружение сигнала 	<ul style="list-style-type: none"> • Проверьте правильно ли подключен кабель электропитания • Нажмите кнопку P + на пульте управления для переключения канала вверх, и кнопку P - для переключения канала вниз
Черная полоса сверху и снизу экрана в режиме ПК	<ul style="list-style-type: none"> • Очень быстрая частота обновления кадра 	<ul style="list-style-type: none"> • Измените частоту обновления кадра ПК на 60 Гц.

Глоссарий

DVI DVI (Digital Visual Interface): Стандарт цифрового Интерфейса, разработанный Digital Display Working Group (DDWG) для преобразования аналоговых сигналов в цифровые для использования как аналоговых, так и цифровых форм отображения сигнала.

VGA (Video Graphics Array): общий графический стандарт дисплея для ПК.

RGB сигналы: Это три видео сигнала, Красный, Зеленый и Синий, которые формируют изображение. Использование этих сигналов улучшает качество изображения.

S-VHS сигналы: Это два отдельных видеосигнала Y/C, соответствующих стандартам записи S-VHS и Hi-8. Сигналы яркости Y (черный и белый) и цвета C (цветной) записываются на пленке отдельно. Это дает более высокое качество изображения, чем видеостандарт (VHS и 8 мм), где сигналы Y/C смешиваются и образуют один видео сигнал.

Звук NICAM: Техника, позволяющая передачу звука цифрового качества.

16:9: Это соотношение между длиной и высотой экрана. Телевизоры с широким экраном имеют соотношение 16/9, а с традиционным экраном – 4/3.

HDMI (High-Definition Multimedia Interface): Предоставляет несжатый, цифровой аудио/видео интерфейс между телевизором и какой-либо HDMI-оборудованной аудио/видео компонентой, такой как компьютерная приставка, DVD-плеер и A/V приемник. HDMI поддерживает расширенное видео или видео с высокой четкостью плюс двухканальное цифровое аудио.

Система: Телевизионное изображение передается по-разному в разных странах. Вот несколько стандартов: BG, DK, I, и LL'. Настройка Системы (стр. 8) используется для выбора различных стандартов. Необходимо отличать ее от кодирования цветов PAL или SECAM. PAL используется в большинстве стран Европы, SECAM во Франции, в России и в большинстве африканских стран. США и Япония используют другую систему - NTSC.

HDCP (High-bandwidth Digital-Content Protection): HDCP кодирует передачу цифровой информации между видео источником или передатчиком, таким как компьютер, DVD-плеер или компьютерная приставка, и цифровым дисплеем или приемником, таким как монитор, телевизор или проектор.

Спецификация

	26PF3xxx	32PF3xxx	37PF3xxx	42PF3xxx
Размер панели экрана	66 cm (26")	80 cm (32")	94 cm (37")	107 cm (42")
Мощность звука	2 x 5 W	2 x 15 W	2 x 15 W	2 x 15 W
Телевизионная система	PAL, SECAM			
Видео воспроизведение	NTSC, PAL, SECAM			
Звуковая система	Mono, Nicam Stereo, Virtual Dolby Surround			
Потребляемая мощность	110 W	120 W	205 W	245 W
Потребляемая мощность в режиме ожидания	< 1 W	< 1 W	< 2 W	< 2 W
Размеры телевизора (с подставкой)				
Ширина	80.5 cm	92.4 cm	111 cm	123.6 cm
Глубина	22.2 cm	22.2 cm	24 cm	28 cm
Высота	47.7 cm	55 cm	65.7 cm	72 cm
Вес нетто (с подставкой)	13.3 kg	19 kg	25 kg	42 kg

Спецификации и информация могут изменяться без уведомления.

Справочная таблица стран, доступных для выбора

Сокращение	Страна	Сокращение	Страна	Сокращение	Страна
A	Австрия	GR	Греция	H	Венгрия
B	Бельгия	I	Италия	HR	Хорватия
CH	Швейцария	IRL	Ирландия	PL	Польша
D	Германия	L	Люксембург	RO	Румыния
DK	Дания	N	Норвегия	RUS	Россия
E	Испания	NL	Нидерланды	SK	Словакия
F	Франция	P	Португалия	SLO	Словения
FI	Финляндия	S	Швеция	TR	Турция
GB	Англия	CZ	Чешская Республика	---	Другие

Table of TV frequencies.
 Frequenztafel der Fernsender.
 Liste des fréquences TV.
 Frequentietabel TV-Zenders.
 Tabella delle frequenze TV.
 Lista de frecuencias TV.

Lista das frequências TV
 Liste over TV senderne.
 Tabell over TV-frekvenser.
 Tabell över TV-frekvenser.
 TV-taajuustaulukko.
 Κατάλογος συχνότητων πομπών.

Список частот передатчиков.
 A televízió-adóállomások
 frekvenciáinak a listája.
 Lista częstotliwości stacji nadawczych.
 Seznam frekvenčních pásem vysílačů.
 Zoznam frekvenčných pásiem vysílačov.

EUROPE

CANAL	FREQ (MHz)	CANAL	FREQ (MHz)	CANAL	FREQ (MHz)
E2	48.25	S15	259.25	33	567.25
E3	55.25	S16	266.25	34	575.25
E4	62.25	S17	273.25	35	583.25
E5	75.25	S18	280.25	36	591.25
E6	182.25	S19	287.25	37	599.25
E7	189.25	S20	294.25	38	607.25
E8	196.25	H1	303.25	39	615.25
E9	203.25	H2	311.25	40	623.25
E10	210.25	H3	319.25	41	631.25
E11	217.25	H4	327.25	42	639.25
E12	224.25	H5	335.25	43	647.25
R1	49.75	H6	343.25	44	655.25
R2	59.25	H7	351.25	45	663.25
R3	77.25	H8	359.25	46	671.25
R4	85.25	H9	367.25	47	679.25
R5	93.25	H10	375.25	48	687.25
R6	175.25	H11	383.25	49	695.25
R7	183.25	H12	391.25	50	703.25
R8	191.25	H13	399.25	51	711.25
R9	199.25	H14	407.25	52	719.25
R10	207.25	H15	415.25	53	727.25
R11	215.25	H16	423.25	54	735.25
R12	223.25	H17	431.25	55	743.25
S1	105.25	H18	439.25	56	751.25
S2	112.25	H19	447.25	57	759.25
S3	119.25	21	471.25	58	767.25
S4	126.25	22	479.25	59	775.25
S5	133.25	23	487.25	60	783.25
S6	140.25	24	495.25	61	791.25
S7	147.25	25	503.25	62	799.25
S8	154.25	26	511.25	63	807.25
S9	161.25	27	519.25	64	815.25
S10	168.25	28	527.25	65	823.25
S11	231.25	29	535.25	66	831.25
S12	238.25	30	543.25	67	839.25
S13	245.25	31	551.25	68	839.25
S14	252.25	32	559.25	69	855.25

FRANCE

CANAL	FREQ (MHz)
2	55.75
3	60.50
4	63.75
5	176.0
6	184.0
7	192.0
8	200.0
9	208.0
10	216.0
B	116.75
C	128.75
D	140.75
E	159.75
F	164.75
G	176.75
H	188.75
I	200.75
J	212.75
K	224.75
L	236.75
M	248.75
N	260.75
O	272.75
P	284.75
Q	296.75

ITALY

CANALE	FREQ (MHz)
A	53.75
B	62.25
C	82.25
D	175.25
E	183.75
F	192.25
G	201.25
H	210.25
H1	217.25

Information for users in the UK *(not applicable outside the UK)*

Positioning the TV

For the best results, choose a position where light does not fall directly on the screen, and at some distance away from radiators or other sources of heat. Leave a space of at least 5 cm all around the TV for ventilation, making sure that curtains, cupboards etc. cannot obstruct the air flow through the ventilation apertures. The TV is intended for use in a domestic environment only and should never be operated or stored in excessively hot or humid atmospheres.

General Points

Please take note of the section entitled 'Tips' at the end of this booklet.

Interference

The Department of Trade and Industry operates a Radio Interference Investigation Service to help TV licence holders improve reception of BBC and IBA programmes where they are being spoilt by interference.

If your dealer cannot help, ask at a main Post Office for the booklet "How to Improve Television and Radio Reception".

Mains connection

Before connecting the TV to the mains, check that the mains supply voltage corresponds to the voltage printed on the type plate on the rear panel of the TV. If the mains voltage is different, consult your dealer.

Important

This apparatus is fitted with an approved moulded 13AMP plug. Should it become necessary to replace the mains fuse, this must be replaced with a fuse of the same value as indicated on the plug.

1. Remove fuse cover and fuse.
2. The replacement fuse must comply with BS 1362 and have the ASTA approval mark. If the fuse is lost, make contact with your retailer in order to verify the correct type.
3. Refit the fuse cover.

In order to maintain conformity to the EMC directive, the mains plug on this product must not be removed.

Connecting the aerial

The aerial should be connected to the socket marked **TA** at the back of the set. An inferior aerial is likely to result in a poor, perhaps unstable picture with ghost images and lack of contrast. Make-shift loft or set-top aerials are often inadequate. Your dealer will know from experience the most suitable type for your locality. Should you wish to use the set in conjunction with other equipment, which connects to the aerial socket such as TV games, or a video camera it is recommended that these be connected via a combiner unit to avoid repeated connection and disconnection of the aerial plug.

Fitting the stand (if provided)

Use only the stand provided with the set, making sure that the fixings are properly tightened. A diagram showing how to assemble the stand is packed with the stand. Never use a make-shift stand, or legs fixed with wood screws.



Specifications are subject to change without notice.
Trademarks are the property of Koninklijke Philips Electronics N.V. or their respective owners.
2005 © Koninklijke Philips Electronics N.V. All rights reserved.

www.philips.com



3139 125 37624