



**JVC**

ENGLISH  
SVENSKA  
DANSK  
NORSK  
SUOMI

**JVC**

InteriArt

**LT-15B60SD**

LCD PANEL TV

INSTRUCTIONS

BRED LCD PANEL TV

BRUKSANVISNING

LCD-BREDSKÆRM

INSTRUKTIONSBOG

BREDFORMAT LCD-TV

BRUKSANVISNING

NESTEKIDENÄYTÖLLÄ VARUSTETTU  
LAAJAKUVATELEVISIO

KÄYTTÖOHJE

## Innhold

|                                     |    |
|-------------------------------------|----|
| For din sikkerhets skyld .....      | 55 |
| Viktig informasjon .....            | 58 |
| Betjening av fjernkontroll .....    | 59 |
| Knapper på kontrollpanelet .....    | 60 |
| Bruke stativet .....                | 61 |
| Hvordan ta av stativet .....        | 61 |
| Installere TV-en på veggen .....    | 62 |
| Forberedelser .....                 | 63 |
| Før du setter på tv-en .....        | 63 |
| Å skru TV-en PÅ/AV .....            | 64 |
| Grunninnstillinger .....            | 64 |
| Betjening av tv-en .....            | 65 |
| Menysystem .....                    | 66 |
| Andre Funksjoner .....              | 70 |
| PC-modus .....                      | 72 |
| Tekst-tv .....                      | 73 |
| Tilkobling av eksternt utstyr ..... | 74 |
| Tilkobling av eksternt utstyr ..... | 76 |
| Antennetilkoblinger .....           | 77 |
| Tilkobling av eksternt utstyr ..... | 77 |
| Pc-standardoppløsning .....         | 78 |
| Råd .....                           | 79 |
| Spesifikasjoner .....               | 80 |

## For din sikkerhets skyld

Dette utstyret er utformet og fabrikkert i henhold til gjeldende internasjonale sikkerhetsstandarder, men som med alt annet elektrisk utstyr må man bruke utstyret med forsiktighet for å oppnå best mulig ytelse og for å opprettholde sikkerheten. Les derfor instruksjonene under for din egen sikkerhets skyld. Disse sikkerhetsinstruksjonene er generelle og ment å være til hjelp for alle slags elektriske konsumerprodukter, det kan derfor hende at noen av punktene ikke er relevante for produktet du nettopp har kjøpt.

### Sikkerhetsinstruksjoner

#### Luftsirkulasjon...

La det være minst 10cm fritt rom rundt tv-apparatet for å sikre god ventilasjon. Det vil forhindre overoppheting og mulige påfølgende skader på tv-apparatet. Støvede steder bør også unngås.

#### Overoppheting...

Det kan forekomme skader på tv-apparatet dersom du utsetter det for direkte sollys eller plasserer det nær en varmekilde. Unngå steder med ekstremt høye temperaturer eller fuktighet, eller steder der det er sannsynlig at temperaturen plutselig synker til under 5°C.

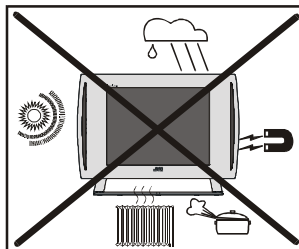

#### Strømtilførsel...

Dette utstyret krever en strømtilførsel på **100–240V AC, 50 Hz**. Koble aldri apparatet til en DC-strømkilde eller en annen strømkilde. Påse at tv-apparatet ikke står på strømledningen. Fjern ikke støpselet på strømledningen, det har et spesielt innebygd radiointerferensfilter. Fjerner man støpselet, vil det føre til dårligere ytelse.

#### Tropiske / moderate klima

Bruk dette apparatet i tropiske og/eller i moderate klima.

**TA KONTAKT MED EN PROFESJONELL ELEKTRIKER I TVILSTILFELLER.  
FLERE SIKKERHETSINSTRUKSJONER...**

**Les** denne bruksanvisningen før du tar apparatet i bruk.

**Kontroller** at alle elektriske koblinger (inkludert strømstøpselet, skjøteledninger og koblinger mellom utstyrets forskjellige deler) er forsvarlig laget og i samsvar med fabrikkens instruksjoner.

Skrud av apparatet og trekk ut strømledningen før du utfører eller endrer koblinger.

**Ta kontakt** med fabrikkanten dersom du er i tvil om hvordan du skal utføre installasjonen, eller har spørsmål om bruk eller sikkerhet.

**Vær** forsiktig med glasspaneler og dører på utstyret.

**IKKE...**

**Fjern ikke** faste deksler, det kan føre til fare for elektrisk støt.

**Dekk ikke** til ventilasjonsåpningene med gjenstander som aviser, duker, gardiner eller liknende. Overoppheting vil skade apparatet og forkorte levetiden.

**Utsett ikke** elektriske apparater for drypping eller noen form for væske, plasser aldri gjenstander fylt med vann, for eksempel vaser, oppå apparatet.

**Plasser ikke** varme gjenstander eller åpne flammer, slik som brennende lys eller nattlys, oppå eller i nærheten av apparatet. Høye temperaturer kan smelte plastikk og føre til brann.

**Bruk ikke** provisoriske møbler til å sette apparatet på, og fest aldri ben med trenagler. For å opprettholde sikkerheten må du alltid montere møbler eller ben godkjent av fabrikkanten med medfølgende fester i henhold til instruksjonene.

**Lytt ikke** til høretelefonene med høyt volum, det kan føre til permanent skade på hørselen.

**La ikke** apparatet stå på uten tilsyn, med mindre det er uttrykkelig spesifisert at det er laget for bruk uten tilsyn eller har en standby-modus. Slå av med bryteren på apparatet, og sørg for at familien din vet hvordan de gjør dette. Det kan være nødvendig med spesiell tilrettelegging for uføre og handikappede.

**Fortsett ikke** å bruke apparatet dersom du er i tvil om det virker som det skal, eller dersom det er skadet på en eller annen måte. Skrud av, trekk ut strømledningen og ta kontakt med leverandør.

**Batterier**, også de uten tungmetaller, bør ikke kastes i husholdningsavfallet. Vennligst kvitt deg med batteriene på en miljøvennlig måte. **FREMFOR ALT: La aldri noen, spesielt barn, dytte noe inn i hull, sprekker eller andre åpninger i dekselkassen – det kan føre til dødelig elektrisk støt.**

TA ALDRI sjanser med elektrisk utstyr og handle ikke ut fra gjetning – undersøk på forhånd for å unngå ulykker.

**Frakoble tv-apparatet helt ved å skru av strømbryteren og trekke ut støpselet.**

**Sikkerhetsregler for strømadapter**

- Vær forsiktig! Den kan være varm.
- Skal bare brukes innendørs og i et tørt miljø.
- Fare for elektrisk støt.
- Fare for elektrisk støt, må ikke åpnes.
- Hold alle strømadaptere borte fra andre varmekilder.
- Bruk alltid strømadapter(ene) på godt ventilerte steder.

**\*\* Selvslysende kald katode lampe på LCD - PANELET inneholder en liten mengde kvikksølv, vennligst følg lokale bestemmelser for avfallshåndtering.**

**"Lcd-tv'et er et høyteknologisk produkt med omtrent en million tynne filmtransistorer, noe som gir fine bildedetaljer. Det kan forekomme at noen få ikke-aktive piksler kan vises på skjermen som ubeveglige blå, grønne eller røde punkter. Dette virker ikke inn på produktets ytelsesevne. Merk at noen lette spillstikker ikke virker sammen med dette produktet."**

**Advarsel:**

**Dette er et klasse A produkt. Produktet kan forårsake radioinferens ved bruk i hjemmet, brukeren må i tilfellet ta nødvendige forhåndsregler.**

**ADVARSEL:** FOR Å UNNGÅ FARE FOR BRANN ELLER ELEKTRISK STØT MÅ DU IKKE UTSETTE DETTE APPARATET FOR REGN ELLER FUKTIGHET.

**ADVARSEL:**

- La ikke barn henge på tv-en, plassere albue på tv-en eller lene seg mot den. Dersom de gjør det, kan tv-en velte og forårsake skader.

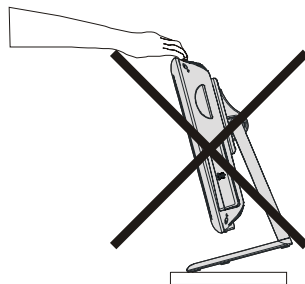

**ADVARSEL:**

- For å unngå elektrisk støt eller skade på apparatet, fører du den smale enden av strømledningen inn i AC-adapteren til det ikke lenger er slark, koble deretter den større enden av strømledningen til et AC-støpsel.

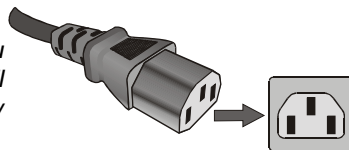

**ADVARSEL:**

- TV-skjermen kan bli skadet dersom fjernsynsapparatet blir løftet slik det er vist på tegningen.

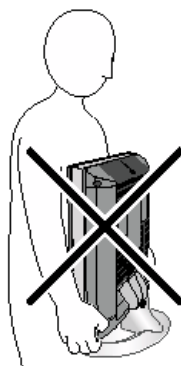

## Vennligst merk

### ANSVARSBEGRENSNINGER

JVC kan under ingen omstendigheter holdes ansvarlig for tap og/eller skade på produktet som oppstår som følge av:

- brann;
- jordskjelv;
- skade som oppstår ved uhell;
- tilsiktet feil bruk av produktet;
- bruk av produktet i upassende betingelser;
- tap og/ eller skade på produktet når en tredje part låner produktet;
- enhver skade eller ethvert tap som oppstår som en følge av at eieren ikke har fulgt, eller har neglisjert, å følge instruksjonene i brukerhåndboken.
- ethvert tap eller enhver skade påført direkte som en følge av feil bruk eller funksjonsfeil i produktet når det brukes sammen med tilknyttete produkter;

Videre kan ikke JVC under noen omstendighet holdes ansvarlig for påfølgende tap og/ eller skade inkludert, men ikke begrenset til, følgende: tap av fortjeneste, avbrutte forretninger, tap av registrerte data enten det skjer under normal bruk eller feil bruk av produktet.

### ADVARSEL! LA IKKE ET STILLBILDE VÆRE PÅ SKJERMEN

Dersom et ubevegelig bilde generert av TEKST-TV, KANALOGOER, DATA-VISNINGER, VIDEOSPILL, SKJERMME-NYER, osv blir på tv-skjermen over tid, kan det brenne seg inn i skjermen permanent.

Dersom du bruker tv-apparatet til å vise helt ubevegelige bilder, eller film som har permanente stillbilder, f.eks. en kringkastingslogo, anbefales det å alltid redusere innstillingene for lysstyrke og kontrast.

### Vedlikehold og avfallshåndtering











#### Vask av skjerm og kabinet...

Slå av strømmen, tørk av skjermen og kabinettet med en myk, tørr klut. Vi anbefaler at du ikke bruker glansmiddel eller løsemidler på skjermen da det kan føre til skade.

#### Avfallshåndtering...

Når tv-apparatet ikke lenger skal brukes, vennligst kvitt deg med det i samsvar med lokale bestemmelser eller benytt et resirkuleringssenter.

## Betjening av fjernkontroll

- ①  = (Stand-by) -knapp
- ② TV / Video / Dvd-knapp
- ③ Sifferknappene
- ④ **AV**-knapp (EXT-1, EXT-1S, EXT-1RGB, EXT-2, EXT-2S or PC)
- ⑤ **BLÅ / PICTURE** (Bildemodus) knapp
- ⑥ **GUL / ** Innsøvningsstimer
- ⑦ **MENU**-knapp
- ⑧  = Markør opp
- ⑨ **OK**-knapp
- ⑩  = Markør til høyre
- ⑪ **BACK**-knapp
- ⑫ Volum opp/volum ned
- ⑬ Tekst-tv / Video / Dvd-kontrollknapper
- ⑭ Knapp for program opp/ned
- ⑮  = Markør ned
- ⑯  = Tekst-tv -knapp
- ⑰  = Markør til venstre
- ⑱  I/II = Stereo / tospråksknapp
- ⑲ **GRØNN / ** Hyperlyd av/på -knapp
- ⑳ **RØD / ZOOM**-modusknapp
- ㉑  = Informasjonsknapp
- ㉒  = Stille-knapp

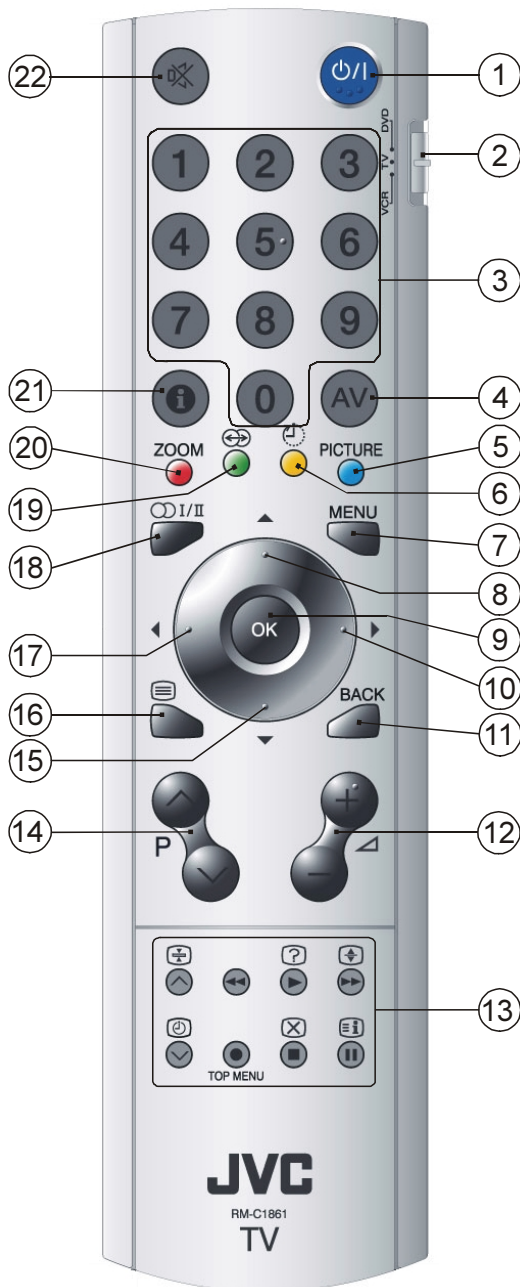

# Knapper på kontrollpanelet

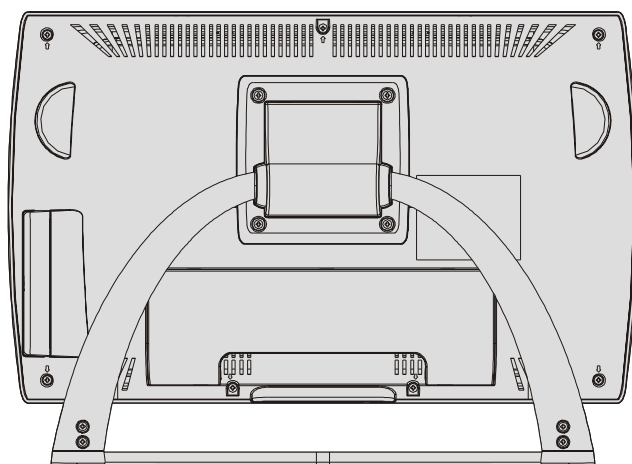
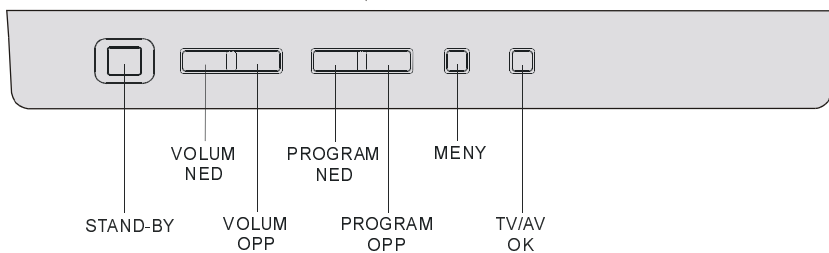
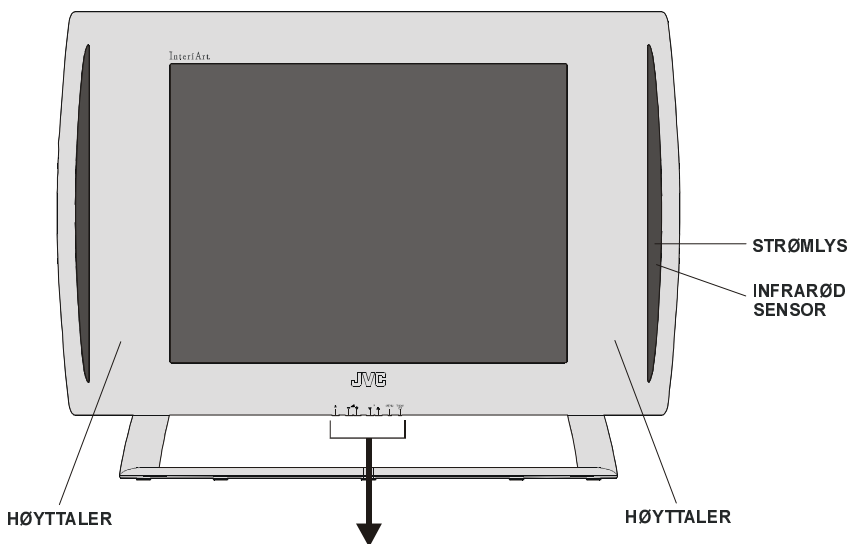

## Bruke stativet

Denne TV-en leveres med bordstativet allerede festet.

Dette stativet kan brukes til å justere retningen til TV-skjermen.

**Vipe TV-en opp og ned:**

Mens du holder stativet med den ene hånden nede på stativet for å unngå at det velter, tar du tak med andre hånden midt på oppe TV-en og vipper TV-en sakte opp og ned.

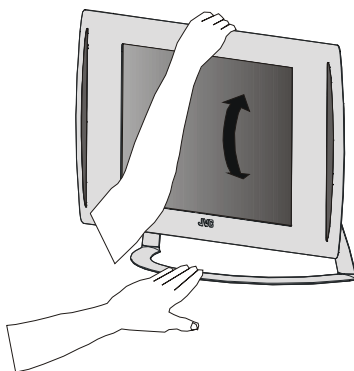

## Hvordan ta av stativet

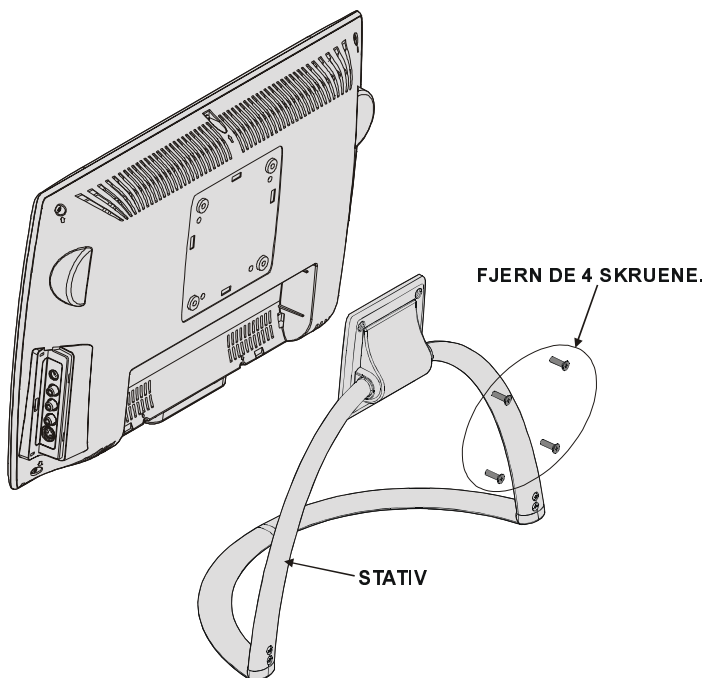



## Installere TV-en på veggen

### ADVARSEL

- Når du installerer TV-en på veggen, må du kun bruke en JVC veggmontasjeeinheit (ekstra) som er konstruert for denne TV-en.
- Påse at TV-en installeres på veggen av en faglært installatør.

Plasser tv-en unna direkte sollys og sterkt lys. Mykt, indirekte lys anbefales for komfortabel tv-titting. Plasser tv-en på en solid plattform, monteringsflaten bør være flat og stabil, og tv-en bør deretter sikres til veggen med et solid tau ved hjelp av kroken på baksiden av tv-apparatet for å hindre at det velter. Bruk gardiner eller persienner for å hindre at direkte sollys på skjermen.

Gulv- og bordstativ finnes til dette tv-apparatet, eller vinkelknekt som gjør det mulig å feste tv-apparatet til veggen.

LCD-skjermpanelet er fabrikkert ved hjelp av ekstrem presisjonsteknologi, noen ganger kan imidlertid noen deler av av skjermen mangle bildeelementer eller ha lysende punkter. Dette er ikke et tegn på funksjonsfeil.

Kontroller at tv-apparatet er plassert et sted der det ikke kan dyttes eller treffes av gjenstander, da trykk vil ødlegge eller skade skjermen.

- 100 mm stativ iht. VESA-forskriftene leveres.

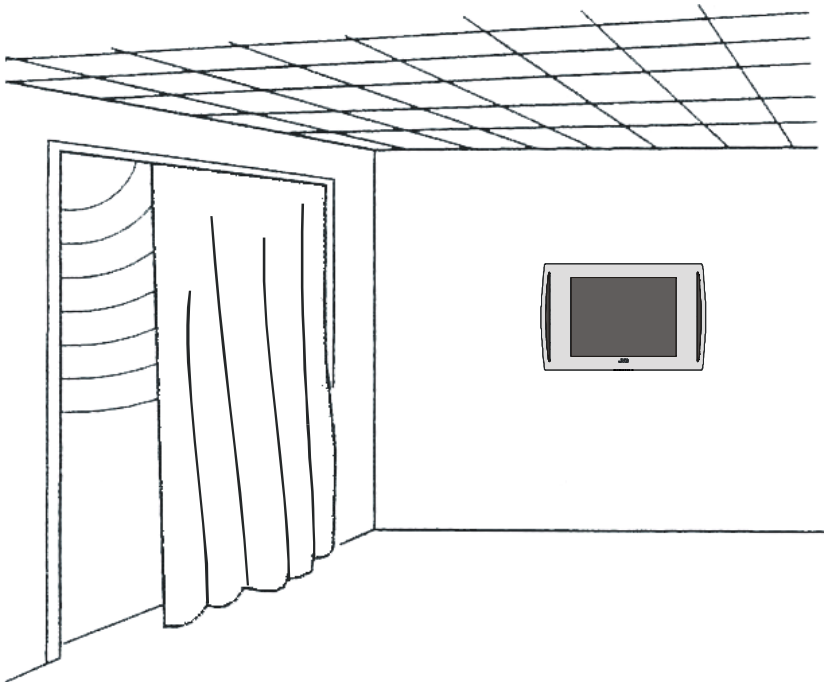

## Forberedelser

Sett skjermen på et stødig, plant underlag som et bord eller en benk.

For ventilasjon bør det finnes minst 10cm plass rundt apparatet. For å unngå feil og utrygge forhold, unngå å plassere gjenstander oppe på apparatet.

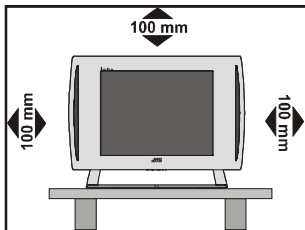

## Egenskaper

- Apparatet er en farge-tv og pc-monitor med fjernkontroll.
- 100 programmer fra VHF, UHF eller kabelkanaler kan forhåndsinnstilles.
- Den kan ta inn kabelkanaler.
- Betjening av tv-en er enkel takket være meny-systemet.
- Det har en Eurokoblingsokkel for ekstrene apparater (som VCR, DVD-spiller, videospill, osv.)
- Tysk + Nicam stereo lydsystem.
- Multispråk
- Tekst-tv (Hurtigtekst, 7 sider).
- Uttak for hodetelefoner.
- A.P.S. (Automatisk programmeringssystem)
- Alle programmene kan gis navn.
- Programveksling mellom nåværende og forrige program.
- Automatisk søking forover og bakover.
- Innsøvningsstimer.
- Barnelås
- Auto,4:3, 16:9.
- Automatisk avstenging av lyden ved ugyldig innsignal.
- Når ingen gyldig signal er valgt, går tv-en over til stand-by etter 5 minutter.
- NTSC Avspilling.
- PLL (Kanalsøk)
- Pc-inngang (støtter opp til 1024 x 768)

## Før du setter på tv-en

### Strømtilkobling

Bruk bare adapteren som følger med produktet.

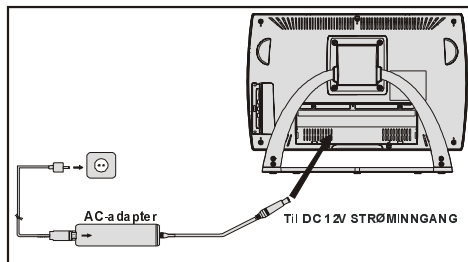

**VIKTIG:** tv-en er beregnet for å drives på 12V DC. For dette brukes en adapter som gir 12V DC. Koble denne adapteren til et system som gir 100–240V AC, 50 Hz.

- Etter oppakking må tv-en oppnå romtemperatur før den kobles til nettet.

### Tilkoblinger til antennepluggen

- Tilkoble antennen eller kabel-tv-pluggen til antennekontakten på baksiden av tv-en og koble til tv ut kontakten på de andre enhetene (video, dvb, etc.) til denne kontakten.

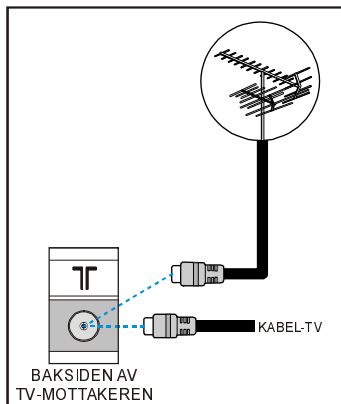

### Tilkobling av andre enheter

**VIKTIG:** Steng av tv-en før du tilkobler eksterne enheter.

Kontaktene for eksterne tilkoblinger sitter på baksiden av tv-en. For tilkobling av andre enheter via SCART-kontakt henviser vi til bruksanvisningene for de andre enhetene.

## Innsetting av batterier i fjernkontrollen

- Fjern batteridekselet på baksiden av fjernkontrollen ved å forsiktig dra nedover fra den indikerte delen.
- Sett inn to AA/R6 tørrceller eller tilsvarende batteritype.
- Sett tilbake batterilokket.

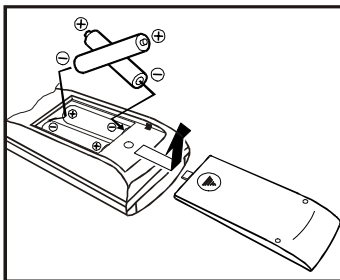

**MERK:** Ta ut batteriene fra fjernkontrollen dersom den ikke skal brukes på en tid. Ellers kan batteriene lekke og forårsake skade.

Gamle batterier må kastes på et sted beregnet for dette. Dersom fjernkontrollens ytelse reduseres, bytter du batterier, bruk riktig type. Kombiner ikke et brukt, gammelt batteri og et nytt, eller bland batterityper. Fjern utbrukte batterier umiddelbart for å forhindre at de lekker i batterirommet.

## Å skru TV-en PÅ/AV

### Å slå på TV-en.

Du vil slå på TV-en i to steg:

- 1- Koble strømledningen til systemet Da slår TV-apparatet seg selv til standbymodus, og strømindikatoren blir rød.
- 2- For å slå på TV-en fra standbymodus, enten:

Trykk på “**⏻** / **I**”-knappen på fjernkontrollen eller nede på fjernsynsapparatet.

eller,

Trykk en siffer-tast på fjernkontrollen slik at programnummeret velges,

eller,

Trykk på knappen “**P** **∨**” eller “**P** **∧**” på fjernkontrollen eller nede på fjernsynsapparatet,

slik at det siste program som ble slått av blir valgt.

På begge måtene blir fjernsynsapparatet slått på og strømindikatoren blir grønn.

Å slå av TV-en.

- Trykk på knappen “**⏻** / **I**” på fjernkontrollen eller nede på fjernsynsapparatet, dermed skifter fjernsynsapparatet til standbymodus og strømindikatoren blir rød.

**MERK:** For å slå av TV-en helt trekker støpslet ut av stikkkontakten.

## Grunninnstillinger

### Første APS (Automatisk Programmerings System)

Følgende meny vises på skjermen når du slår på TV-apparatet for første gang. APS søker og sorterer alle kanaler og lagrer dem automatisk i TV-apparatet, basert på sendinger som finnes i ditt område.

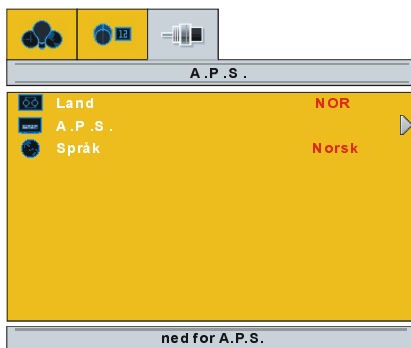

Først av alt bør du velge **språk** og **land** ved å bruke knappene “**▲**” / “**▼**” og “**◀**” / “**▶**”. Dette vil innvirke på sorteringen i APS. For å starte A.P.S., velg **APS** med knappene “**▲**” / “**▼**” og trykk på knappen “**▶**” eller “**OK**”. Følgende varsel vises:

**OPPRINNELIG A.P.S. -ADVARSEL**

Sjekk Antennekabelen

Menu for å avbryte, OK for å starte

Trykk på “**OK**” for å starte A.P.S.



Etter at APS er ferdig vil en Programtabell vises på skjermen. I Programtabellen ser du programnummer- og navn som identifiserer programmene.

## Betjening av tv-en

*Du kan betjene tv-en enten med fjernkontrollen eller med knappene på tv-en.*

Voluminnstilling og programvalg kan gjøres ved å bruke knappene nede på fjernsynsapparatet.

## Betjening av knappene på TV-apparatet

### Voluminnstilling

- Trykk «-△» -knappen for å senke volumet og «△+» -knappen for å øke volumet, slik at en volumindikator vises nederst på skjermen.

### Programvalg

- Trykk «P^» -knappen for å velge neste høyere programnummer og «∨P» -knappen for å velge neste lavere programnummer.

### Skifte input-modus

- Ved å trykke på knappen **TV/AV/OK** skiftes input-modus.

### Åpning av hovedmenyen

- Trykk «**MENU**» -knappen for å åpne hovedmenyen. I hovedmenyen velger du undermeny med «P^» eller «∨P» -knappene og åpne undermenyen med «-△» / «△+» eller **TV/AV/OK** knappen. For å lære mer om menyene henviser vi til seksjonen for menysystemet.

## Betjening med fjernkontroll

Fjernkontrollen til tv-en kan styre alle funksjoner for modellen du har valgt. Funksjonene beskrives ifølge menysystemet for tv-en din.

Menysystemets funksjoner beskrives i seksjonen for menysystemet.

## Voluminnstilling

Trykk «**▲ +**» -knappen for å øke volumet. Trykk «**▲ -**» -knappen for å senke volumet. En volumindikator viser seg nederst på midten av skjermen.

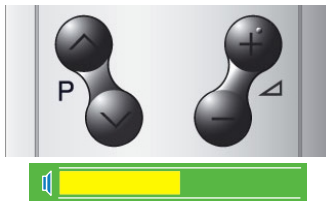

## Programvalg (Neste eller forrige program)

- Trykk «**P∨**» -knappen for å velge neste lavere programnummer.
- Trykk «**P^**» -knappen for å velge høyere lavere programnummer.

## Programvalg (direktevalg):

Trykk sifferknappene på fjernkontrollen for å velge programnummer mellom 0 og 9. TV-en bytter til valgt program. For å velge programmer mellom 10-99, trykker du på sifferastene etter hverandre slik at du får det programnummeret du ønsker (f.eks. for programnummeret 27, trykk først 2 og deretter 7). Når du er sen med å trykke på den andre sifferknappen, vil programmet med ensifret programnummer vises. Du må trykke det andre sifferet innen tre sekunder.

Eksempel: PR6 → trykk 6

PR12 → trykk 1 og 2

Tast programnummeret for å igjen velge ensifrede programnummer.

***Tips:** Kanalnummerlisten er gitt av kringkasterne. Fordi ikke alle kanaler kringkastes fritt og lagres i mottakeren, vil kanalnumrene ikke følge hverandre. Den femtende kanalen i listen for eksempel, er kanskje ikke kanal nummer 15, men nummer 17.*

## Menysystem

TV-apparatet er designet med et menysystem, for å forenkle bruken av et slikt multifunksjonelt system. TV-en er betjenes ved å velge kommandoer som vises på skjermen.

Trykk på knappen «MENY». Menyene kommer opp midt på skjermen.

Trykk knappen «◀» eller «▶» for å velge et avsnitt i menyen, og deretter på knappen «▲» eller «▼» for å velge et menyelement. Trykk på knappen «◀» / «▶» eller «OK» for å gå inn i menyelementet.

I moduset AV virker menyene på samme måte som i TV, med unntak av menyen "Installasjon".

- Trykk på knappen «MENY» igjen for å fjerne menyen.
- Trykk på knappen «BACK» for å gå til den forrige menyen.

### Bilde-meny

Trykk på knappen «◀» eller «▶», og velg det første ikonet. Bildemenyen vises på skjermen.

Instilling av modus

- Når du går inn i bildemenyen, er Mode det første elementet.
- Ved å trykke på knappen «◀» eller «▶» kan du velge ett av disse alternativene:

**Manuell, Lys, Standard og Myk.**



- **Manuell, Lys, Standard og Myk** er alle forhåndsinnstilte modus. Når disse modusene velges, kan ikke Kontrast, Lys-1, Skarphet og Farge velges. De kan kun endres når du velger **Manuell** bildemodus.

### Kontrastinnstilling

- Bruk knappen «▲» eller «▼» for å velge **Kontrast**.
- Trykk på knappen «▶» for å øke kontrastnivået.
- Trykk på knappen «◀» for å redusere kontrastnivået.

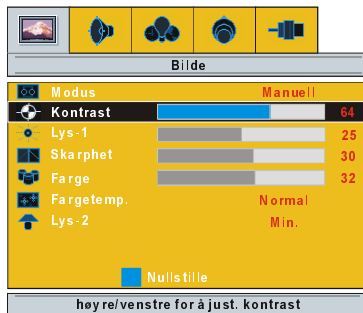

### Innstilling av Lys-1

- Bruk knappen «▲» eller «▼» for å velge **Lys-1**.
- Trykk på knappen «▶» for å øke lysstyrken.
- Trykk på knappen «◀» for å redusere lysstyrken.

### Skarphetsinnstilling

- Bruk knappen «▲» eller «▼» for å velge **Skarphet**.
- Trykk på knappen «▶» for å øke skarpheten.
- Trykk på knappen «◀» for å redusere skarpheten.

### Fargeinnstilling

- Bruk knappen «▲» eller «▼» for å velge **Farge**.
- Trykk på knappen «▶» for å øke fargestyrken.
- Trykk på knappen «◀» for å redusere fargestyrken.

### Innstilling av Fargetemperatur

- Bruk knappen «▲» eller «▼» for å velge **Fargetemperatur**.
- Trykk på knappen «◀» eller «▶» for å velge "Varm", "Kjølig" eller "Normal".

## Innstilling av Lys-2

Denne innstillingen endrer baklyset på bildet.

- Bruk knappen “▲” eller “▼” for å velge **Lys-2**.
- Trykk på knappen “◀” eller “▶” for å velge “Min.,” “Med.” eller “Max.”.

## Innstilling av Fargetone

Dette elementet vises i Bildemenyen når TV-apparatet mottar et NTSC-signal.

- Bruk knappen “▲” eller “▼” for å velge **Fargetone**.
- Trykk på knappen “▶” for å øke fargetonen.
- Trykk på knappen “◀” for å redusere fargetonen.



## Tilbakestill

Trykk på den BLÅ knappen for å stille Manuell modus tilbake til fabrikkinnstillingene.

## Å lagre innstillingene

I Bildemenyen blir alle innstillinger lagret automatisk.

## Lydmeny

Trykk på knappen “◀” eller “▶”, og velg det andre ikonet. Lydmenyen vises på skjermen.



## Voluminnstilling

- Trykk på knappen “▶” for å øke volumet.
- Trykk på knappen “◀” for å redusere volumet.

Du kan også endre volumet direkte ved å bruke knappene “▲+” (øke) eller “-▼” (redusere).

## Innstilling av Bassnivå

- Bruk knappen “▲” eller “▼” for å velge **Bass**.
- Trykk på knappen “▶” for å øke bassnivået.
- Trykk på knappen “◀” for å redusere bassnivået.

## Innstilling av Diskantnivå

- Bruk knappen “▲” eller “▼” for å velge **Diskant**.
- Trykk på knappen “▶” for å øke diskantnivået.
- Trykk på knappen “◀” for å redusere diskantnivået.

## Balanseinnstilling

Dette valget gjør at du kan velge fordelingen av lyd mellom venstre og høyre høyttaler.

- Bruk knappen “▲” eller “▼” for å velge **Balanse**.
- Trykk på knappen “▶” for å endre balansen mot høyre.
- Trykk på knappen “◀” for å endre balansen mot venstre.

## Hyperlyd

- Bruk knappen “▲” eller “▼” for å velge **Hyperlyd**.
- Ved å trykke på knappen “◀” eller “▶” slår du denne funksjonen på eller av.

Du kan slå pseudo-surroundeffekten på og av via Hyperlyd i Lydmenyen, eller med fjernkontrollen. Ved sendinger i mono vil begge lydkanaler slås sammen i den venstre kanalen og det produseres en falsk stereo-effekt. I stereosendinger blir lyden differensiert i venstre og høyre høyttaler.

## Lagring av innstillinger

I Lydmenyen blir alle innstillinger lagret automatisk.

## Funksjonsmeny

Trykk på knappen “◀” eller “▶”, og velg det tredje ikonet. Funksjonsmenyen vises på skjermen.



### Innsøvnings Timer

Innsøvnings Timer brukes for å slå TV-apparatet av etter en bestemt tid etter at dette elementet er valgt. Timeren kan programmeres fra Av til 120 minutter, i trinn på 10 minutter. (Av, 10, 20, 30, ... , 110, 120)

Dersom dvaletidsbryteren er aktivert vil fjernsynsapparatet automatisk gå i dvale når den valgte tiden er gått ut.

### Barnesperre

Du kan bruke denne funksjonen for å hindre barna å endre programmer eller innstillinger osv uten fjernkontroll.

- Bruk knappen “▲” eller “▼” for å velge **Barnesperre**.
- Bruk knappen “◀” / “▶” for å velge Barnesperre På eller Av.

Når AV er valgt, vil ikke TV-en din måtte kontrolleres annerledes. Når PÅ er valgt, vil det kun være mulig å betjene fjernsynsapparatet ved hjelp av fjernkontroll. I dette tilfellet vil ikke knappene på kontrollpanelet nederst på fjernsynsapparatet fungere, bortsett fra knappen “⏻”.

### Valg av meny-språk

- Bruk knappen “▲” eller “▼” for å velge **Språk**.
- Trykk på knappen “◀” eller “▶” for å velge Meny-språk.

## Blå Bakgrunn

Du kan sette TV-en til å automatisk bytte til en blå skjerm dersom signalet er svakt eller mangler, eller når fjernsynet ikke mottar et signal inn fra en ekstern enhet.

Funksjonen **Blå bakgrunn** kan slås på og av ved å trykke på knappen “◀” eller “▶”.

### Lagre innstillingene

I menyen Funksjoner blir alle innstillinger lagret automatisk.

### Oppstartmeny

Trykk på knappen “◀” eller “▶”, og velg det fjerde ikonet. Oppstartmenyen vises på skjermen.

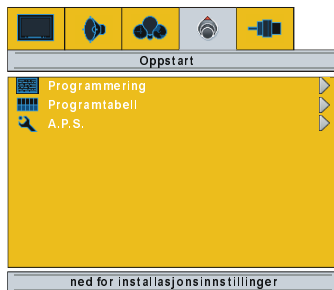

### Programmeringsmeny

Trykk på “▲” eller “▼”, velg Programmering og trykk på “▶” button. Programming menu appears on the screen.. Programmeringsmenyen vises på skjermen.

### Valg av Programnummer

- Trykk på “▲” eller “▼” for å velge Programnummer.
- For å velge programnummer kan du bruke knappene “◀” / “▶” eller nummertastene.



## Innstilling av Programnavn

- Trykk på “▲” eller “▼” for å velge Programnavn.
- Trykk på “▶” for å velge et tegn og “▲” eller “▼” for å endre det.
- Etter at du har lagt inn et programnavn, trykker du “◀” for å avslutte.

## Båndvalg

Du kan velge bånd,

- “C” eller “S” ved å trykke på “◀” eller “▶”.

## Velge kanal

**Kanal** kan endres med “◀” eller “▶”, eller med nummertastene.

## Velge Fargesystem

Bruk knappene “◀” eller “▶” i **Fargesystem** for å velge mellom **PAL**, **SECAM** eller **AUTO**.

**Merk:** I EXT-modi kan du også velge mellom NTSC 3.58 og NTSC 4.43.

## Velge Lydsystem

Bruk knappene “◀” eller “▶” i **Lydsystem** for å sette standarden til **BG**, **I**, **DK**, **L/L**.

## Fininnstillingsvalg

Du kan bruke prosessen Fin Innstilling til å finjustere (etter at kanalen er funnet), hvis du ikke er helt fornøyd med bildet på skjermen.

Bruk knappene “◀” eller “▶” i **Fin Innstilling** til du får det beste bildet på skjermen.

## Manuelt Søk

For å starte den manuelle søkeprosessen, trykk på “▶” for å søke fremover eller “◀” for å søke bakover. Hvis et signal blir funnet, eller hvis søket når enden av båndet, trykk på “◀” eller “▶” for å fortsette søket. For å stanse søket når som helst, trykker du på knappen **MENY**.

## Videospiller (VCR)

- Dette elementet kan ses når **TV**, **EXT-1** eller **EXT-2** er valgt.
- Hvis du vil se en **VCR** kilde må du sette **VCR**-modus “På”. Dette gjøres ved å velge “På”

med “◀” eller “▶” når markøren står på dette elementet.

- Hvis du vil se en **DVD**, må **VCR**-kilde slås Av, idet **DVD** ikke er en **VCR**-kilde.

## Lagre innstillingene

- Trykk på “▶” i valget **Lagre** for å lagre innstillinger i Programmeringsmenyen.
- Du kan også lagre en innstilling ved å trykke på “OK” i den valgte innstillingen.
- “**Lagre**” vises på skjermen under lagringprosessen.

## Programtabell

Trykk på knappen “◀” eller “▶”, og velg det andre ikonet. Programtabellen vises på skjermen.



| Programtabell |       |    |
|---------------|-------|----|
| 1             | ITV   | 13 |
| 2             | ZDF   | 14 |
| 3             | BBC1  | 15 |
| 4             | C 5   | 16 |
| 5             | C 6   | 17 |
| 6             | C 8   | 18 |
| 7             | S 40  | 19 |
| 8             | C 21  | 20 |
| 9             | ..... | 21 |
| 10            | ..... | 22 |
| 11            | ..... | 23 |
| 12            | ..... | 24 |

ned for å justere kanalrekkefølge

I Programtabellen ser du programnummer og navn som identifiserer programmene.

Her kan du justere rekkefølgen på kanalene ved å flytte eller slette kanaler.

Trykk først på knappen “▼”.

Ved å bruke den **GRØNNE** knappen kan du flytte et program inn på et annet programs plass. Trykk retningsknappene for å velge et program, og trykk på den **GRØNNE** knappen. Deretter velger du et annet program og trykker på den **GRØNNE** knappen igjen. Programmet du valgte først flyttes inn på plassen til det du valgte sist.

Du kan bruke den **GULE** knappen til å slette programmer.

## APS (Automatisk Programmerings System)

Trykk på “▶”-knappen, velg det tredje ikonet. APS-menyen vises på skjermen.



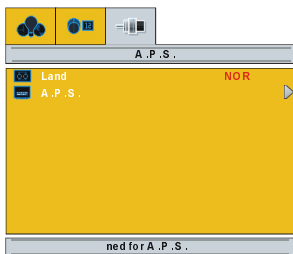

## Land

Trykk på “▲” eller “▼” button for å velge land.

Trykk på “◀” eller “▶” for å velge landet du befinner deg i.

## A.P.S.

Trykk på “◀” eller “▶” for å velge A.P.S. Når “▶” eller «OK» trykkes, vises følgende varsel.



Hvis du vil kansellere funksjonen A.P.S., trykk på knappen «MENY».

Når “OK” trykkes, starter A.P.S. og følgende varsel vises på skjermen.

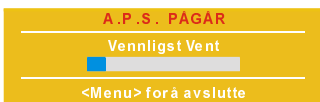

Når du trykker på knappen “MENY”, stanser funksjonen A.P.S. og Programtabellen vises på skjermen.

Hvis du venter til A.P.S. er fullført, vises Programtabellen på skjermen med programmene som ble funnet.

## Kildemeny

Trykk på kappen “◀” eller “▶”, og velg det femte ikonet. Kildemenyen vises på skjermen.



Trykk på “▲” eller “▼” for å velge en modus og trykk deretter på “▶” eller «OK» for å gå inn i denne modusen. Du kan også slå TV-apparatet over i EXT-modus ved å trykke på knappen “AV”.

## Andre Funksjoner

### TV-status

**Programnummer, Programnavn og Lyd-indikator** vises på skjermen etter at kanalen endres i 3 sekunder.

Disse opplysningene vises også når knappen “i” trykkes. Ved å trykke én gang til på denne knappen, vises klokkeslettet. Et tredje trykk på den samme knappen fjerner opplysningene fra skjermen.



### Skjermklokke

Mens du ser et TV-program med tekstsending, trykk to ganger på knappen “i”. Klokkeslettet, hentet fra Tekst-TV, vises på skjermen.

Hvis programmet du ser på ikke har tekstsending vises ingen klokke.

Klokken forsvinner igjen etter at du trykker på “i” én gang til.

### Sound Indicator

Knappen “O/I/II” brukes til å velge Mono eller Stereo, og Dual I eller Dual II.

Mono

I mono-sending eller i tvungen mono (for stereo-sending).

Stereo

I stereo-sending.

Dual I

Hvis systemet oppdager sendinger med begge typer lyd. Dual-I er valgt som standard og kan også velges etter Dual-II via fjernkontrollen.

## Dual II

Hvis Dual-II er valgt med fjernkontrollen.

### Hyperlyd

Ved å velge Hyperlyd i Lydmenyen, eller ved å trykke på “” på fjernkontrollen, kan effekten Pseudo-surround slås på og av.

Ved sendinger i mono vil begge lydkanaler slås sammen i den venstre kanalen og det produseres en falsk stereo-effekt.

I stereosendinger blir lyden differensiert i venstre og høyre høytaler.

### Bildemodus

Når BLÅ knapp trykkes, vises bildemodus OSD. Bildemodus kan endres til Manuell, Lys, Standard eller Myk.

### Innsøvnings Timer

Når GUL knapp trykkes, vises Innsøvningsmodus OSD. [Se side 68](#) for detaljert informasjon.



### Dempindikator

Denne er plassert øverst til høyre skjermen når den er aktiv, og blir værende der til den blir deaktivert.



Det finnes to alternativer for å avbryte demping (mute). Den første er å trykke på knappen “”, som slår lyden på igjen med samme verdier som tidligere. Den andre er å øke eller redusere volumet.



### Volume Bar

Denne vises nederst i midten på skjermen. Når det mottas en volumkommando (ved at “ +” eller “ -” trykkes på fjernkontrollen eller frontpanelet) og ingen menyer er aktive, blir denne værende på skjermen i 3 sekunder etter siste volumkommando eller til en annen kommando mottas.



## EXT

Ved å trykke på “**AV**” kan du slå TV-apparatet til EXT moduser (unntatt når du befinner deg i tekst-TV). Ved å trykke på denne knappen flere ganger slås TV-apparatet over til en av de valgfrie EXT moduser: **EXT-1**, **EXT-1S**, **EXT-1RGB**, **EXT-2**, **EXT-2S** og **PC**.

For å avslutte EXT-modus, trykk en av nummer-tastene eller trykk på “**P** ” eller “**P** ”.

### Zoom-modier

Zoom kan endres ved å trykke på RØD knapp. Du kan endre skjermstørrelsen i henhold til bildets størrelsesforhold. Velg det optimale fra følgende **ZOOM**-innstillinger. **Auto**, **4:3** og **16:9**.

### AUTO

Dersom det er tatt med et **WSS**-signal (**Wide Screen Signalling**) som viser størrelsesforholdet i bildet i kringkastingssignalet eller signalet fra eksternt utstyr, vil TV-apparatet automatisk endre **ZOOM**-innstilling til **4:3** eller **16:9** i henhold til **WSS**-signalet.

- Dersom **AUTO**-modien ikke fungerer riktig på grunn av dårlig **WSS**-signalkvalitet, eller når du vil endre **ZOOM**-innstillingen må du skifte til annen **ZOOM**-modi manuelt.

## PC-modus

### Installasjon

- Skru av både datamaskinen og skjermen før du setter opp en tilkobling.
- Sett korrekt oppløsning på PC-en før du kobler til TV-en. Se tabellen på side 78 for hvilke moduser som støttes.
- Bruk en D-SUB-kabel for å koble mellom TV-ens PC-inngang og datamaskinens RGB-utgangsterminal.

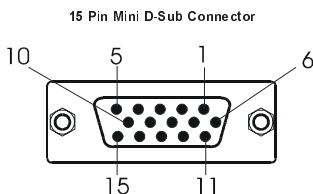

- Stram til skruene på skjermkabelen til kontaktene sitter fast (bruk kun fingrene).

### Menysystem i PC-modi

Trykk på knappen «MENY». Menyene kommer opp midt på skjermen.

### Bildemeny for PC

Trykk på knappen «◀» eller «▶», og velg det første ikonet. PC bildemenyen vises på skjermen.

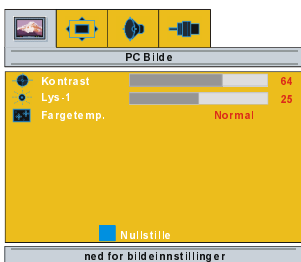

Elementene i denne menyen er beskrevet i **Bildemenyen** som starter på side 66.

Trykk på den BLÅ knappen for å stille **Manuell** modus tilbake til fabrikkinnstillingene.

Meny for bildeposisjon på PC-en

Trykk på knappen «◀» eller «▶», og velg det andre ikonet. Menyene for bildeposisjon vises på skjermen.

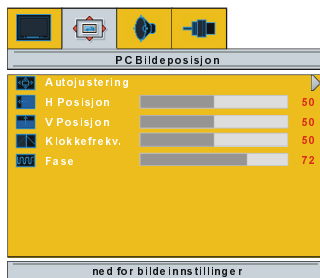

### Autojustering

Hvis du flytter bildet horisontalt eller vertikalt til en uønsket posisjon, bruk dette objektet for automatisk å sette bildet tilbake på riktig plass.

- Bruk «▲» eller «▼» til å velge **Autojustering**.
- Trykk på «▶».
- Trykk på «MENU» eller «BACK» for å lagre verdien.

**Advarsel:** For korrekt justering anbefales justering med autoposisjon kun når det vises et fullskjerm bilde.

### Horisontal stilling

Dette elementet dytter bildet horisontalt til høyre side eller venstre side av skjermen.

- Velg **H Posisjon** ved å bruke knappen «▲» eller «▼».
- Trykk på «◀» eller «▶» for å justere verdien.
- Trykk på «MENU» eller «BACK» for å lagre verdien.

### Vertikal stilling

Dette elementet dytter bildet vertikalt imot toppen eller bunnen av skjermen.

- Velg **V Posisjon** ved å bruke knappen «▲» eller «▼».
- Trykk på «◀» eller «▶» for å justere verdien.
- Trykk på «MENU» eller «BACK» for å lagre verdien.

### Klokkefrekv.

Klokkefrekvensen retter opp forstyrrelser som vises som vertikale bindelser i presentasjoner med mange prikker som regneark eller paragrafer eller tekst i mindre skrifttype,

- Trykk på «◀» eller «▶» for å justere verdien.

## Fase

Avhengig av oppløsningen og skannefrekvensen du har satt fjernsynet til, kan det hende du ser et tåkete eller støyende bilde på skjermen. I slike tilfeller kan du bruke dette objektet for å frembringe et klart bilde med prøv- og feil-metoden.

- Trykk på «◀» eller «▶» for å justere verdien.

## Lydmeny

Trykk på kappen «◀» eller «▶», og velg det tredje ikonet. Lydmenyen vises på skjermen.

Elementene i denne menyen er beskrevet i **Lydmenyen** som starter [på side 67](#).

## Kildemeny

Trykk på knappen «◀» eller «▶», og velg det fjerde ikonet. Kildemenyen vises på skjermen.



Trykk på «▲» eller «▼» for å velge en modus og trykk deretter på «▶» eller «OK» for å gå inn i denne modusen.

## Lyd i PC-modi

- Koble til PC-ens lyd-utgang til TV-ens **PC Audio In**-kontakt med en lyd-kabel.

## Tekst-tv

Tekst-tv er et informasjonssystem som viser tekst på tv-skjermen. Ved å bruke tekst-tv informasjonssystem kan du vise sider med informasjon som du finner i innholdsfortegnelsen (indeks).

Skjermmeldinger er ikke tilgjengelig ved bruk av tekst-tv.

Kontrast, lysstyrke og fargeinnstilling er ikke tilgjengelig ved tekst-tv, men volumkontrollen fungerer.

## Betjening av tekst-tv

- Velg en tv-kanal som sender tekst-tv.
- Trykk (tekst-tv) «☰»-knappen. Da vises vanligvis innholdsfortegnelsen (indeks) på skjermen.



## Inntasting av tekst-tv-side

- Tast inn sifferknappene for tekst-tv-siden du vil se.

Det valgte sidenummeret vises øverst i venstre hjørne av skjermen. Sidetelleren søker seg fram til den ønskede siden og viser den på skjermen.

- Trykk «P^»-knappen for å bla frem en side av gangen.
- Trykk «Pv»-knappen for å bla tilbake en side av gangen.

## Gå til indekssiden

- For å gå til indekssiden (vanligvis side 100) trykker du «☰»-knappen.

## Søkning etter en side mens du ser på tv

- Når du ser tekst-TV vil du skifte til TV ved å trykke på knappen «X». I TV-modus kan du velge en side ved å bruke tallknappene. Det søkes etter siden, og sidenummeret viser i det øvre venstre hjørne av skjermen når den valgte siden er funnet. Nå kan du se tekst-TV ved å trykke på knappen «X».

## Vise tekst med dobbel høyde

- Trykk «☰»-knappen for å vise den øverste halvdel med teksten i dobbel høyde.
- Trykk «☰»-knappen igjen for å vise den nederste delen av siden med dobbel høyde.
- Trykk «☰»-knappen en gang til for å vise hele bildet i normal størrelse.

## Visning av «skjult» informasjon

- Ved å trykke en gang på «(?)»-knappen vises den skjulte teksten på sider med gåter eller spørrekonkurranser.
- Trykker du «(?)»-knappen en gang til skjuler du teksten igjen.

## Stoppe automatisk sidebytte

Dersom tekst-tv-siden du har valgt inneholder mer informasjon enn det som får plass på en side, vises resten av informasjonen etter en stund.

- Trykk «⏏»-knappen for å stoppe det automatiske sidebyttet.
- Trykk «⏏»-knappen igjen for å fortsette det sidebyttet.

## Valg av underside

Undersider er deler av lange Tekst-tv-sider og det kan kun vises en seksjon av gangen.

- Velg den ønskede tekst-tv-siden.
- Trykk på «⏏»-knappen.
- Velg den ønskede undersiden ved å taste inn et firesifret sidenummer (f.eks. 0001).
- Dersom den valgte undersiden ikke vises ganske omgående, trykker du på «ⓧ»-knappen. TV-programmet vises på skjermen.
- Tekst-tv-sidenummeret vises øverst i venstre hjørne av skjermen når den valgte siden vises.
- Trykk «ⓧ»-knappen for å vise valgt tekst-tv-side.

## Forlate tekst-tv

- Trykk «⏏»-knapp. TV-en går over til tv-modus.

## Hurtigtekst og Topptekst

Din tv har støtte for 7-siders tekst-tv-system. Når sidenummeret for en av de 7 sidene tas inn, søker ikke systemet etter siden; den viser den automatisk.

- Trykk «P^»-knappen for å flytte tekst-tv-siden frem en side av gangen.

- Trykk «P^»-knappen for å flytte tekst-tv-siden bakover en side av gangen.

## For Hurtigtekst og Topptekst

Overskriften for siden kan ha en spesiell farge.

- Trykk den RØDE, GRØNNE, GULE eller BLÅ knappen for å raskt kunne nå den ønskede siden.

## For Topptekst

Topptekst-modus aktiveres automatisk når det sendes med topptekst.

Dersom sendingen ikke er en topptekst-sending, vises ingen statuslinje.

I topp-modus vil «P^» eller «P^» kommandoene ta deg til neste eller foregående side. Dersom det ikke er en topptekst-sending og man bruker disse kommandoer, skjer et «rundhopp», dvs at side 100 oppfattes som én større enn 199.

## Tilkobling av eksternt utstyr

Det finnes en rekke audio- og videoutstyr som kan tilkobles tv-en.

Følgende koblingsskjemaer viser hvor du tilkobler de forskjellige enhetene på baksiden av apparatet.

## Via SCART-kontakten

TV-en er utstyrt med 2 SCART-kontakter. Dersom du ønsker å tilkoble eksterne enheter (f.eks. video, dekode, mm.) som har SCART-kontakter til tv-en, bruker du EXT-1-inngangen.

Hvis et eksternt apparat kobles til via Euroconnector-kontakt blir TV-apparatet automatisk satt over til AV-modus.

## RGB-modus

Dersom utstyr kan sende ut RGB-signaler, kobler du det til EXT-1 inngangen.

## Via RCA-inngangene

Dersom du har utstyr (slik som videokamera) som har RCA-plugger, kobler du det til EXT-2 inngangen med video- og lyd kabler.

## Via ANT (antenne) inngangen

Dersom utstyret ditt ikke har en SCART-tilkobling eller RCA-plugger, kobler du det til tv-en med en antennekabel. For mer informasjon, se brukerveiledningen som fulgte med utstyret.

- For å lagre testsignalene som kommer fra utstyret, se «**Oppstartmeny**» på side 68, og lagre på programnummer 0. Du kan se bilder fra utstyret ved å velge nummeret du lagret testsignalet på.

## Dekoder

Kabel-tv gir et stort utvalg av kanaler. De fleste av dem er gratis mens andre må betales av seeren. Dette betyr at du må abonnere på de tv-kanaler du ønsker å ha. TV-selskapene hjelper deg å skaffe en passende dekode som kan avkode de sendingene du vil se.

For ytterligere informasjon, kontakt forhandleren. Se også bruksanvisningen som medfølger dekode.

### Tilkobling av dekode via antenneinngangen

- Koble inn antennekabelen.

### Tilkobling av dekode uten antenneinngang

- Koble dekode til tv-en via SCART-kabel (RCA-kabel) til **EXTERNAL** (RCA-plugg) (tillegg). Dersom dekode har SCART-kontakt / RCA-plugg kan du få bedre bilde kvalitet dersom du kobler SCART-kabel (RCA-kabel) til **EXTERNAL** (RCA plugg) (tillegg).

## TV og videospill

- Koble videospill til ANT (antenne)-inngangen på tv-en med antennekabelen.
- Koble videospill til **EXT-1**- inngangen med SCART-ledningen, eller koble den til **EXT-2**-inngangen sammen med audio- og videoledningene.

## NTSC-avspilling

Koble en NTSC-videospill til en terminal. Trykk deretter på «AV»-knappen for å velge korresponderende AV-modus.

**NTSC 3.58/4.43** systemet søkes opp automatisk i AV-modus.

## Kamera og Videokamera

### Tilkobling til EXT-2 inngang

Koble kameraet eller videokameraet til på høyre side av TV-apparatet.

- Tilkoble utstyret til tv-en via **VIDEO** (gul), **AUDIO H** (rød) og **AUDIO V** (hvit) inngangene. Du bør tilkoble kontaktene til inngangene med samme farge.

### Tilkobling av dekode til video

Visse videoer har en spesiell SCART-kontakt for dekode.

- Tilkoble en SCART-kabel til SCART-kontakten på dekode og til den spesielle SCART-kontakten på videoen. Se også bruksanvisningen for videoen.
- For å koble videoen til tv-en, se avsnittet TV og Video.

Dersom du ønsker å tilkoble ytterligere utstyr kan du kontakte forhandleren.

### Tilkobling av hodetelefoner

Bruk kontakten for stereohodetelefoner på høyre side av TV-apparatet for å koble til hodetelefonene.

### Tilkobling av pc

Tilkoble pc-monitoren med 15-pinner pc-kabelen til pc-ens skjermkort på baksiden av pc-en. For mer detaljert informasjon, se Installasjon i pc-modus.

### Tilkobling til S-Video-inngang

Koble kameraet eller videokameraet til på høyre side av TV-apparatet.

- Koble utstyr til TV-apparatet via S-Video inngang på høyre side ved bruk av S-Video kabler.

## Tilkobling av eksternt utstyr

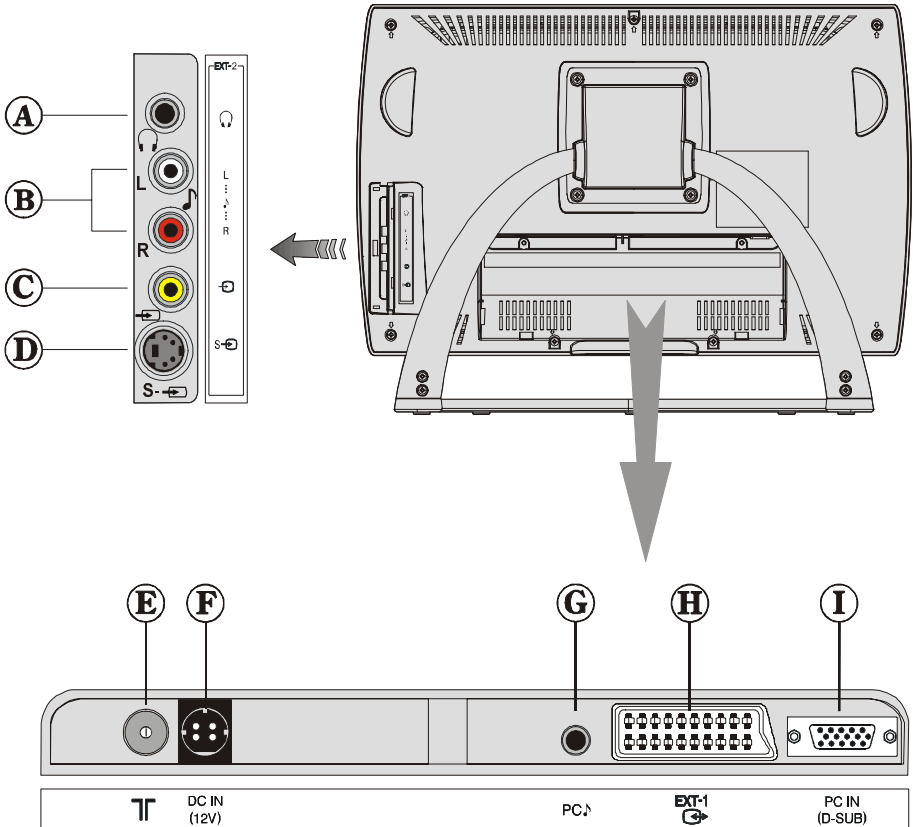

**(A) HODETELEFON**

**(B) AUDIO L/R**

**(C) VIDEO INN**

**(D) S-VIDEO INN**

**(E) ANTENNE**

**(F) DC INN (ADAPTER)**

**(G) PC AUDIO INN**

**(H) EXT-1**

**(I) INPUT FOR PC**



**EXT-2**

# Antennetilkoblinger

## Tilkobling for uteantenne

VHF antenne

Metode 1

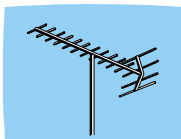

Rund 75  $\Omega$  koaksialkabel

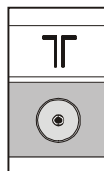

Baksiden av TV-mottakeren

VHF/UHF antenne

Metode 2

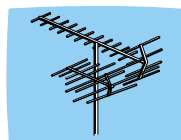

Flat 300  $\Omega$  tolederkabel

Rund 75  $\Omega$  koaksialkabel

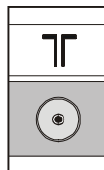

Baksiden av TV-mottakeren

## Tilkobling av eksternt utstyr

HODETELEFON



AUDIO

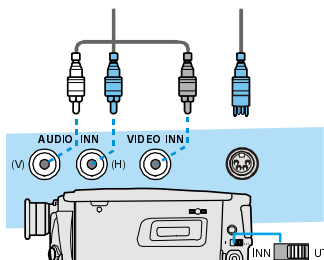
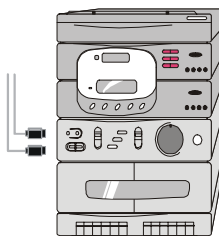

VIDEOKAMERA

VIDEO

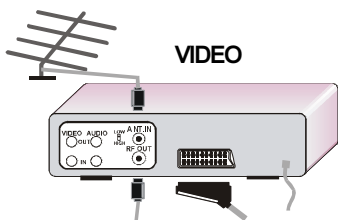

FOR SATELLITTMOTTAKER

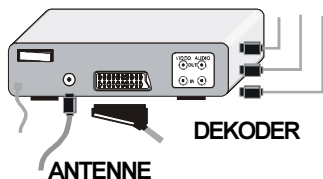

ANTENNE

DEKODER

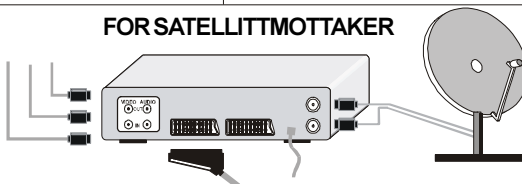



## Pc-standardoppløsning

Skjermen har en maksimal oppløsning på 1024 x 768, vertikal oppdateringsfrekvens på 50–72 Hz og en horisontal oppdateringsfrekvens på 30–57 KHz.

Følgende tabell viser typiske oppløsninger.

| <i>Modus</i> | <i>Oppløsning</i> |                 | <i>Frekvens</i>   |                  |
|--------------|-------------------|-----------------|-------------------|------------------|
|              | <i>Horisontal</i> | <i>Vertikal</i> | <i>Hor. (kHz)</i> | <i>Ver. (Hz)</i> |
| 1            | 640               | 480             | 31.5              | 60               |
| 2            | 640               | 480             | 37.9              | 72               |
| 3            | 800               | 600             | 35.2              | 56               |
| 4            | 800               | 600             | 37.9              | 60               |
| 5            | 800               | 600             | 48.1              | 72               |
| 6            | 1024              | 768             | 48.4              | 60               |
| 7            | 1024              | 768             | 56.5              | 70               |

Standardoppløsning for TFT-LCD Panel er 1024 x 768. Derfor anbefales det å bruke Modus 7 for å få den beste PC inngangskvalitet.

## Råd

### Kan ikke skru på TV-en?

Kontroller at bryteren TV/VCR/DVD står på TV. Fjernsynsapparatet kan gå til standbymodus dersom du skrur det på like etter at du har slått det av. Dersom du kan slå på fjernsynsapparatet på nytt er det ikke noe problem.

### Kan ikke skru av TV-en?

Kontroller at bryteren TV/VCR/DVD står på TV.

### Stell av skjermen

Rengjør skjermen med en lett fuktig myk klut. Bruk ikke løsemidler fordi disse skade belegget på tv-skjermen.

### Fargene på skjermen er ikke som de skal være

Har du valgt riktig tv-system? Er tv-en eller antennen plassert for nær høyttalere, ikke jor-det lydanlegg, lysrør eller lignende, mm.?

Fjell og høye bygninger kan forårsake dobbelt bilde eller skygger. Noen ganger kan bildekvaliteten forbedres ved å endre retningen på antennen.

Er bildet eller tekst-tv ugjenkjennelige? Kontroller om du har valgt riktig frekvens.

Bildekvaliteten kan bli dårligere dersom to eksterne enheter tilkobles tv-en samtidig. I slike tilfeller kan man koble bort den ene.

### Intet bilde på skjermen

Sitter antennekabelen ordentlig? Sitter kontaktene ordentlig sammen? Er antenneledningen skadet? Er det brukt riktige kontakter til antennen? Er du i tvil kan du kontakte forhandleren.

**Intet bilde** betyr at tv-en ikke mottar signaler. Har du trykket på riktige knapper på fjernkontrollen? Prøv igjen.

### Pc-bilde

Dersom pc-bildet ikke kommer til syne på skjermen, kontroller at D-SUB-kabelen er tilkoblet ordentlig. Kontroller at oppløsningen på pc-en er innstilt ordentlig. **Se side 78** for valg av modus.

## Lyd

Du kan ikke høre lyden. Har du kanskje stengt av lyden med «**X**»-knappen? Er det tilkoblet eksterne høyttalere til tv'en?

Det kommer lyd fra bare den ene av høyttalene. er balansen skøvet helt over til den ene siden? Se **LYD**-menyen.

### Fjernkontroll

Dersom tv-en ikke lenger reagerer på fjernkontrollen, kan det hende at batteriene er utbrukt. Bytt batterier.

Har du valgt feil meny? Trykk «**MENU**»-knappen for å gå tilbake til tv-modus eller trykk «**BACK**»-knappen for å gå tilbake til forrige meny.

### Ingen løsning

Steng av tv-en og sett den på igjen. Dersom dette ikke skulle fungere, kontakt servicepersonale; prøv aldri å reparere selv.

# Spesifikasjoner

| Modell                           | LT-15B60SD  |
|----------------------------------|---|
| Funksjon                         |   |
| Tv-systemer                      | PAL SECAM BG, DK, I, L, Lp  |
| Kanaler og frekvenser            | VHF (VL) 46,25 MHz – 168,25 MHz<br>VHF (VH) 175,25 MHz – 463,25 MHz<br>UHF 471,25 MHz – 863,25 MHz<br>Kabel-tv (S1–S20 / S21–S41)   |
| Horisontal timing                | 30 – 69 kHz   |
| Vertikal timing                  | 50 – 75 kHz   |
| Punktrate                        | 78,75 MHz maks.   |
| Panelstørrelse                   | 15" (381 mm) (målt diagonalt)   |
| Aktivt visningsflate             | 304 mm horisontal x 228 mm vertikal   |
| Oppløsning                       | 1024 x 768 maks. (XGA)  |
| Antall forhåndsinnstilte kanaler | 100   |
| Kanallogo                        | Skjermvisning (OSD)   |
| RF-antenneinngang                | 75 Ω (ubalansert)   |
| Driftsspenning                   | <b>Adapter:</b> 100–240V AC, 50 Hz / <b>TV:</b> 12V DC  |
| Strømförbruk (W)                 | 41 W (maks.) / STAND-BY <3W   |
| Lydssystemer                     | Tysk, Nicam Stereo  |
| Lydeffekt                        | 2 x 3 <sub>RMS</sub> (%10 THD)  |
| EXT-1-inngang                    | SCART-kontakt (21-pin, SCART 1) (på baksiden av kabinettet).<br>• Videoinngang, S-VIDEO (Y/C)-inngang, Audio V/H-innganger og RGB innganger er tilgjengelige.<br>• Tv-utgangssignal (video og audio V/H) er tilgjengelig. |
| EXT-2-inngang                    | RCA-innganger x 3 (på siden av apparatet).<br>S-VIDEO-inngang x 1 (på siden av apparatet).<br>• Videoinngang, S-VIDEO (Y/C)-inngang og audio V/H-innganger er tilgjengelige.  |
| Pc inn terminal                  | Analog RGB D-SUB 15 x 1<br>• PC-signal er tilgjengelig (se <a href="#">side 78</a> for mer informasjon om inngående signaler).  |
| Pc-audio inn terminal            | Stereo mini-jakk (3,5 mm diameter)  |
| Dimensjoner (B x H x D)          | 489 mm x 353 mm x 183 mm<br>489 mm x 304 mm x 62 mm (bare TV)   |
| Vekt                             | 7,5 kg (med fot) / 6,0 kg (bare TV)   |
| Tilbehør                         | Fjernkontroll x 1 (RM-C1861) / AA/R6 tørcelle x 2<br><b>AC-adaptør x 1</b><br><b>Strømløsning x 1</b>   |
| Høretelefonutgang                | Stereo mini-jakk (3,5 mm diameter)  |

| <b>Innhold</b>                      |    |
|-------------------------------------|----|
| For din sikkerhets skyld .....      | 55 |
| Viktig informasjon .....            | 58 |
| Betjening av fjernkontroll .....    | 59 |
| Knapper på kontrollpanelet .....    | 60 |
| Bruke stativet .....                | 61 |
| Hvordan ta av stativet .....        | 61 |
| Installere TV-en på veggen .....    | 62 |
| Forberedelser .....                 | 63 |
| Før du setter på tv-en .....        | 63 |
| Å skru TV-en PÅ/AV .....            | 64 |
| Grunninnstillinger .....            | 64 |
| Betjening av tv-en .....            | 65 |
| Menysystem .....                    | 66 |
| Andre Funksjoner .....              | 70 |
| PC-modus .....                      | 72 |
| Tekst-tv .....                      | 73 |
| Tilkobling av eksternt utstyr ..... | 74 |
| Tilkobling av eksternt utstyr ..... | 76 |
| Antennetilkoblinger .....           | 77 |
| Tilkobling av eksternt utstyr ..... | 77 |
| Pc-standardoppløsning .....         | 78 |
| Råd .....                           | 79 |
| Spesifikasjoner .....               | 80 |

## For din sikkerhets skyld

Dette utstyret er utformet og fabrikkert i henhold til gjeldende internasjonale sikkerhetsstandarder, men som med alt annet elektrisk utstyr må man bruke utstyret med forsiktighet for å oppnå best mulig ytelse og for å opprettholde sikkerheten. Les derfor instruksjonene under for din egen sikkerhets skyld. Disse sikkerhetsinstruksjonene er generelle og ment å være til hjelp for alle slags elektriske konsumerprodukter, det kan derfor hende at noen av punktene ikke er relevante for produktet du nettopp har kjøpt.

### Sikkerhetsinstruksjoner

#### Luftsirkulasjon...

La det være minst 10cm fritt rom rundt tv-apparatet for å sikre god ventilasjon. Det vil forhindre overoppheting og mulige påfølgende skader på tv-apparatet. Støvede steder bør også unngås.

#### Overoppheting...

Det kan forekomme skader på tv-apparatet dersom du utsetter det for direkte sollys eller plasserer det nær en varmekilde. Unngå steder med ekstremt høye temperaturer eller fuktighet, eller steder der det er sannsynlig at temperaturen plutselig synker til under 5°C.

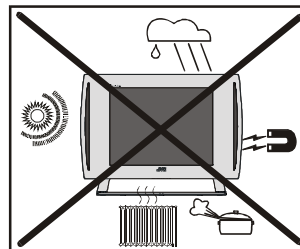

#### Strømtilførsel...

Dette utstyret krever en strømtilførsel på **100–240V AC, 50 Hz**. Koble aldri apparatet til en DC-strømkilde eller en annen strømkilde. Påse at tv-apparatet ikke står på strømledningen. Fjern ikke støpselet på strømledningen, det har et spesielt innebygd radiointerferensfilter. Fjerner man støpselet, vil det føre til dårligere ytelse.

#### Tropiske / moderate klima

Bruk dette apparatet i tropiske og/eller i moderate klima.

**TA KONTAKT MED EN PROFESJONELL ELEKTRIKER I TVILSTILFELLER.**

**FLERE SIKKERHETSINSTRUKSJONER...**

**Les** denne bruksanvisningen før du tar apparatet i bruk.

**Kontroller** at alle elektriske koblinger (inkludert strømstøpselet, skjøteledninger og koblinger mellom utstyrets forskjellige deler) er forsvarlig laget og i samsvar med fabrikantens instruksjoner.

Skru av apparatet og trekk ut strømledningen før du utfører eller endrer koblinger.

**Ta kontakt** med fabrikanten dersom du er i tvil om hvordan du skal utføre installasjonen, eller har spørsmål om bruk eller sikkerhet.

**Vær** forsiktig med glasspaneler og dører på utstyret.

**IKKE...**

**Fjern ikke** faste deksler, det kan føre til fare for elektrisk støt.

**Dekk ikke** til ventilasjonsåpningene med gjenstander som aviser, duker, gardiner eller liknende. Overoppheting vil skade apparatet og forkorte levetiden.

**Utsett ikke** elektriske apparater for drypping eller noen form for væske, plasser aldri gjenstander fylt med vann, for eksempel vaser, oppå apparatet.

**Plasser ikke** varme gjenstander eller åpne flammer, slik som brennende lys eller nattlys, oppå eller i nærheten av apparatet. Høye temperaturer kan smelte plastikk og føre til brann.

**Bruk ikke** provisoriske møbler til å sette apparatet på, og fest aldri ben med trenagler. For å opprettholde sikkerheten må du alltid montere møbler eller ben godkjent av fabrikanten med medfølgende fester i henhold til instruksjonene.

**Lytt ikke** til høretelefonene med høyt volum, det kan føre til permanent skade på hørselen.

**La ikke** apparatet stå på uten tilsyn, med mindre det er uttrykkelig spesifisert at det er laget for bruk uten tilsyn eller har en standby-modus. Slå av med bryteren på apparatet, og sørg for at familien din vet hvordan de gjør dette. Det kan være nødvendig med spesiell tilrettelegging for uføre og handikappede.

**Fortsett ikke** å bruke apparatet dersom du er i tvil om det virker som det skal, eller dersom det er skadet på en eller annen måte. Skru av, trekk ut strømledningen og ta kontakt med leverandør.

**Batterier**, også de uten tungmetaller, bør ikke kastes i husholdningsavfallet. Vennligst kvitt deg med batteriene på en miljøvennlig måte.

**FREMFOR ALT: La aldri noen, spesielt barn, dytte noe inn i hull, sprekker eller andre åpninger i dekselkassen – det kan føre til dødelig elektrisk støt.**

TA ALDRI sjanser med elektrisk utstyr og handle ikke ut fra gjetning – undersøk på forhånd for å unngå ulykker.

**Frakoble tv-apparatet helt ved å skru av strømbryteren og trekke ut støpselet.**

**Sikkerhetsregler for strømadapter**

- Vær forsiktig! Den kan være varm.
- Skal bare brukes innendørs og i et tørt miljø.
- Fare for elektrisk støt.
- Fare for elektrisk støt, må ikke åpnes.
- Hold alle strømadaptere borte fra andre varmekilder.
- Bruk alltid strømadapter(ene) på godt ventilerte steder.

\*\* *Selvlysende kald katode lampe på LCD - PANELET inneholder en liten mengde kvikksølv, vennligst følg lokale bestemmelser for avfallshåndtering.*

"Lcd-tv'et er et høyteknologisk produkt med omtrent en million tynne filmtransistorer, noe som gir fine bildedetaljer. Det kan forekomme at noen få ikke-aktive piksler kan vises på skjermen som ubeveglige blå, grønne eller røde punkter. Dette virker ikke inn på produktets ytelsesevne. Merk at noen lette spillstikker ikke virker sammen med dette produktet."

**Advarsel:**

**Dette er et klasse A produkt. Produktet kan forårsake radioinferens ved bruk i hjemmet, brukeren må i tilfellet ta nødvendige forhåndsregler.**

**ADVARSEL:** FOR Å UNNGÅ FARE FOR BRANN ELLER ELEKTRISK STØT MÅ DU IKKE UTSETTE DETTE APPARATET FOR REGN ELLER FUKTIGHET.

**ADVARSEL:**

- La ikke barn henge på tv-en, plassere albuene på tv-en eller lene seg mot den. Dersom de gjør det, kan tv-en velte og forårsake skader.

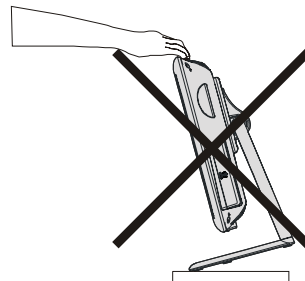

**ADVARSEL:**

- For å unngå elektrisk støt eller skade på apparatet, fører du den smale enden av strømledningen inn i AC-adapteren til det ikke lenger er slark, koble deretter den større enden av strømledningen til et AC-støpsel.

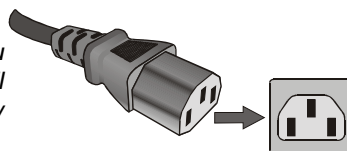

**ADVARSEL:**

- TV-skjermen kan bli skadet dersom fjernsynsapparatet blir løftet slik det er vist på tegningen.

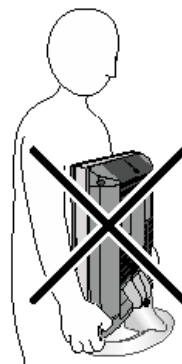

## Viktig informasjon

### Vennligst merk

#### ANSVARSBEGRENSNINGER

JVC kan under ingen omstendigheter holdes ansvarlig for tap og/eller skade på produktet som oppstår som følge av:

- brann;
- jordskjelv;
- skade som oppstår ved uhell;
- tilsiktet feil bruk av produktet;
- bruk av produktet i upassende betingelser;
- tap og/ eller skade på produktet når en tredje part låner produktet;
- enhver skade eller ethvert tap som oppstår som en følge av at eieren ikke har fulgt, eller har neglisjert, å følge instruksjonene i brukerhåndboken.
- ethvert tap eller enhver skade påført direkte som en følge av feil bruk eller funksjonsfeil i produktet når det brukes sammen med tilknyttete produkter;

Videre kan ikke JVC under noen omstendighet holdes ansvarlig for påfølgende tap og/ eller skade inkludert, men ikke begrenset til, følgende: tap av fortjeneste, avbrutte forretninger, tap av registrerte data enten det skjer under normal bruk eller feil bruk av produktet.

#### ADVARSEL! LA IKKE ET STILLBILDE VÆRE PÅ SKJERMEN

Dersom et ubevegelig bilde generert av TEKST-TV, KANALOGOER, DATA-VISNINGER, VIDEOSPILL, SKJERMME-NYER, osv blir på tv-skjermen over tid, kan det brenne seg inn i skjermen permanent.

Dersom du bruker tv-apparatet til å vise helt ubevegelige bilder, eller film som har permanente stillbilder, f.eks. en kringkastingslogo, anbefales det å alltid redusere innstillingene for lysstyrke og kontrast.

#### Vedlikehold og avfallshåndtering

##### Vask av skjerm og kabinett...

Slå av strømmen, tørk av skjermen og kabinettet med en myk, tørr klut. Vi anbefaler at du ikke bruker glansmiddel eller løsemidler på skjermen da det kan føre til skade.

##### Avfallshåndtering...

Når tv-apparatet ikke lenger skal brukes, vennligst kvitt deg med det i samsvar med lokale bestemmelser eller benytt et resirkuleringscenter.

## Betjening av fjernkontroll

- ① = (Stand-by) -knapp
- ② TV / Video / Dvd-knapp
- ③ Sifferknappene
- ④ **AV**-knapp (EXT-1, EXT-1S, EXT-1RGB, EXT-2, EXT-2S or PC)
- ⑤ **BLÅ / PICTURE** (Bildemodus) knapp
- ⑥ **GUL** / Innsovningstimer
- ⑦ **MENU**-knapp
- ⑧ = Markør opp
- ⑨ **OK**-knapp
- ⑩ = Markør til høyre
- ⑪ **BACK**-knapp
- ⑫ Volum opp/volum ned
- ⑬ Tekst-tv / Video / Dvd-kontrollknapper
- ⑭ Knapp for program opp/ned
- ⑮ = Markør ned
- ⑯ = Tekst-tv -knapp
- ⑰ = Markør til venstre
- ⑱ I/II = Stereo / tospråksknapp
- ⑲ **GRØNN** / Hyperlyd av/på -knapp
- ⑲ **RØD** / **ZOOM**-modusknapp
- ⑲ = Informasjonsknapp
- ⑲ = Stille-knapp

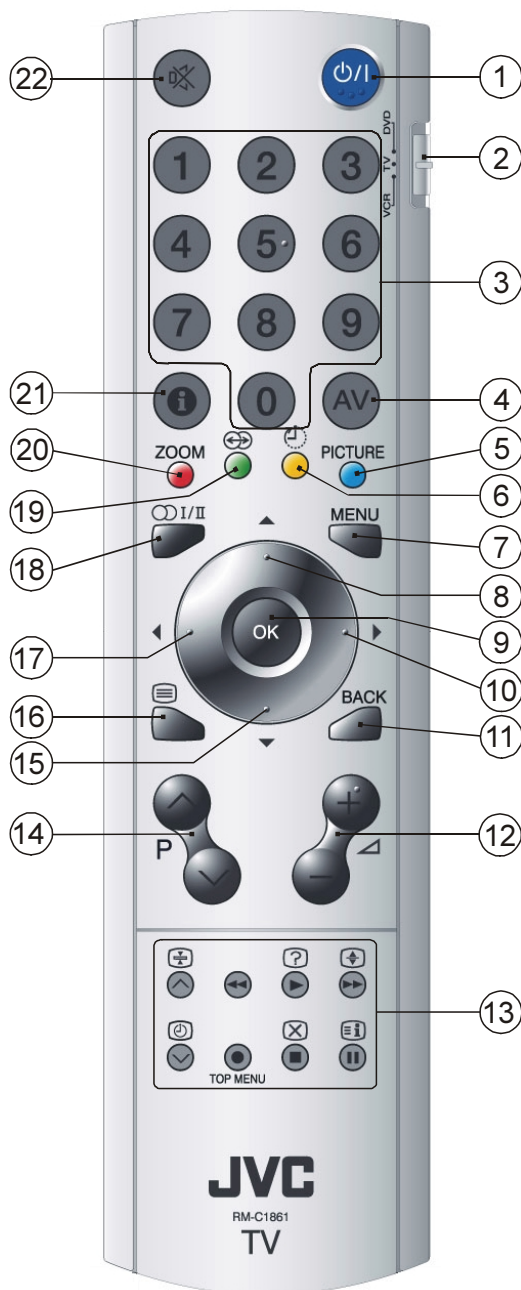



## Knapper på kontrollpanelet

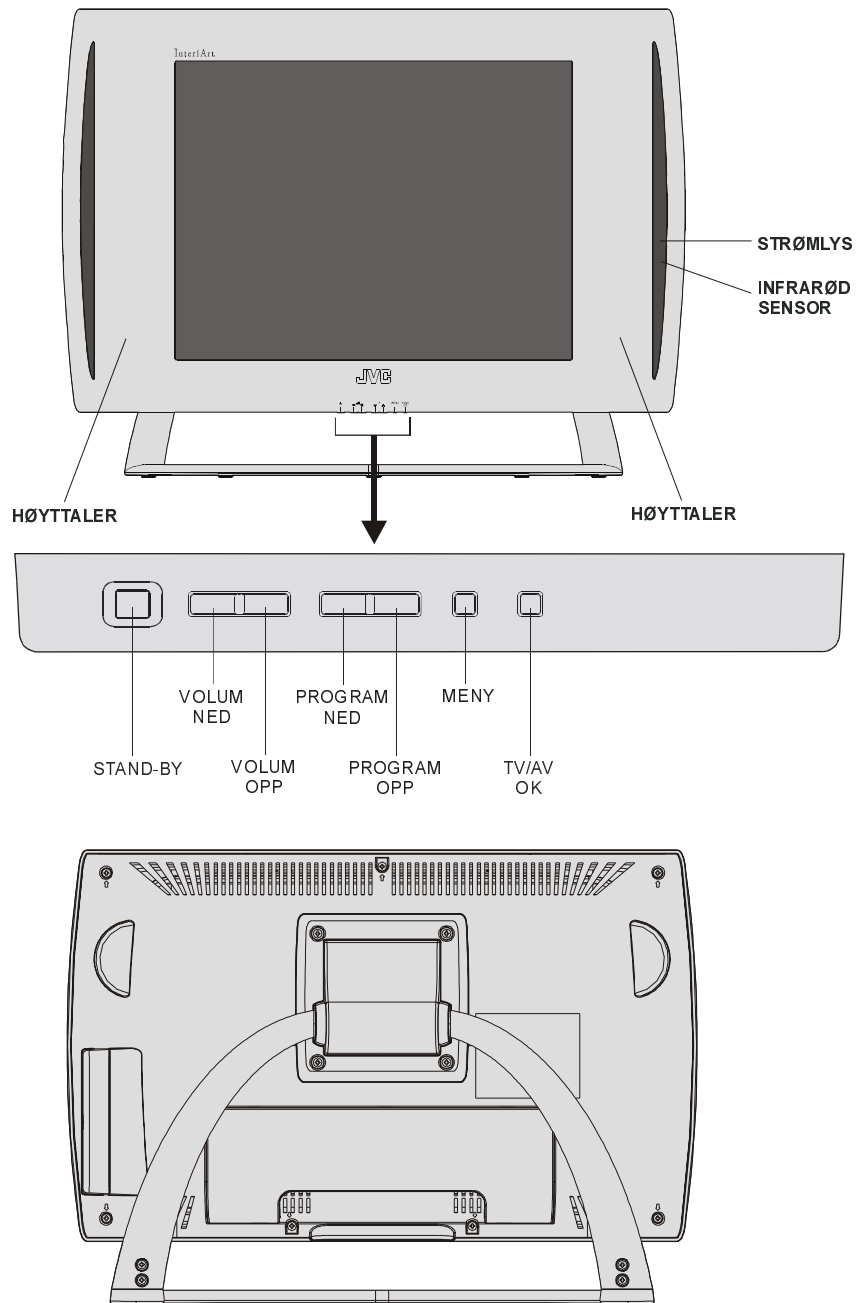

NORSK - 60 -

## Bruke stativet

Denne TV-en leveres med bordstativet allerede festet.

Dette stativet kan brukes til å justere retningen til TV-skjermen.

**Vipe TV-en opp og ned:**

Mens du holder stativet med den ene hånden nede på stativet for å unngå at det velter, tar du tak med andre hånden midt på oppe TV-en og vipper TV-en sakte opp og ned.

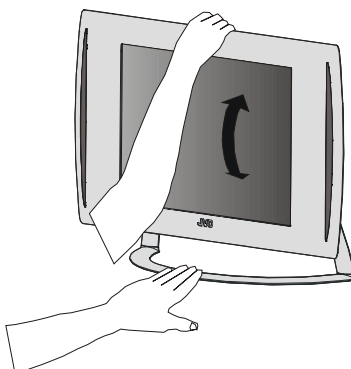

## Hvordan ta av stativet

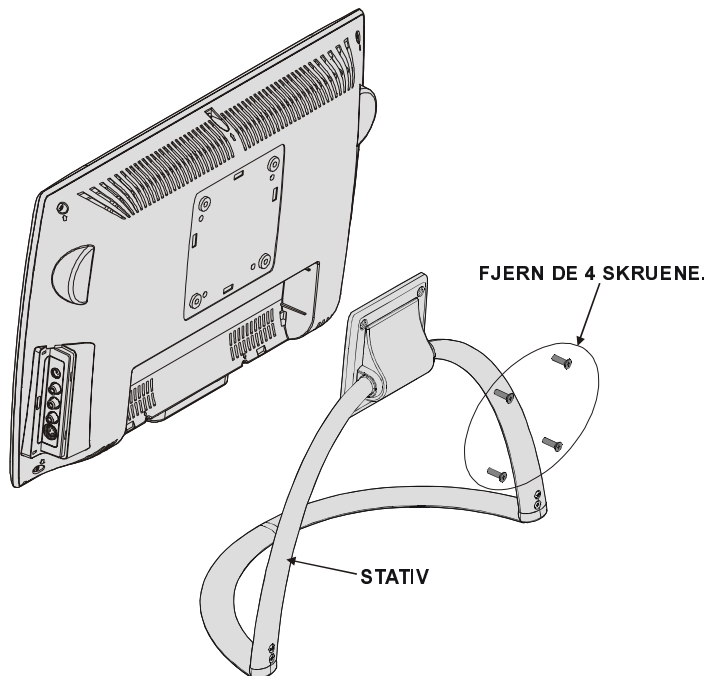

NORSK - 61 -

## Installere TV-en på veggen

### ADVARSEL

- Når du installerer TV-en på veggen, må du kun bruke en JVC veggmontasjeeenhet (ekstra) som er konstruert for denne TV-en.
- Påse at TV-en installeres på veggen av en faglært installatør.

Plasser tv-en unna direkte sollys og sterkt lys. Mykt, indirekte lys anbefales for komfortabel tv-titting. Plasser tv-en på en solid plattform, monteringsflaten bør være flat og stabil, og tv-en bør deretter sikres til veggen med et solid tau ved hjelp av kroken på baksiden av tv-apparatet for å hindre at det velter. Bruk gardiner eller persienner for å hindre at direkte sollys på skjermen.

Gulv- og bordstativ finnes til dette tv-apparatet, eller vinkelknekt som gjør det mulig å feste tv-apparatet til veggen.

LCD-skjermpanelet er fabrikkert ved hjelp av ekstrem presisjonsteknologi, noen ganger kan imidlertid noen deler av av skjermen mangle bildeelementer eller ha lysende punkter. Dette er ikke et tegn på funksjonsfeil.

Kontroller at tv-apparatet er plassert et sted der det ikke kan dyttes eller treffes av gjenstander, da trykk vil ødlegge eller skade skjermen.

- 100 mm stativ iht. VESA-forskriftene leveres.

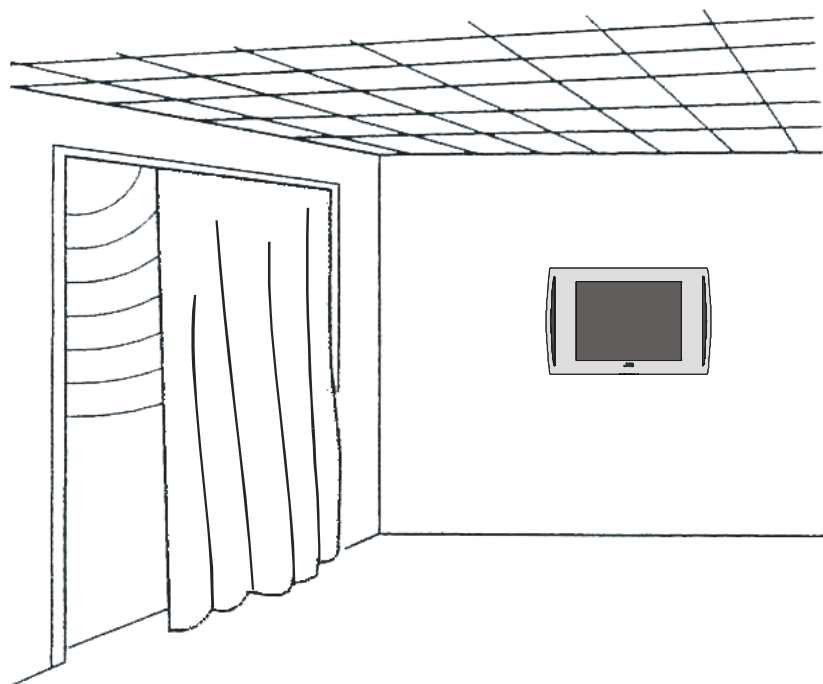

NORSK - 62 -

## Forberedelser

Sett skjermen på et stødig, plant underlag som et bord eller en benk.

For ventilasjon bør det finnes minst 10cm plass rundt apparatet. For å unngå feil og utrygge forhold, unngå å plassere gjenstander oppe på apparatet.

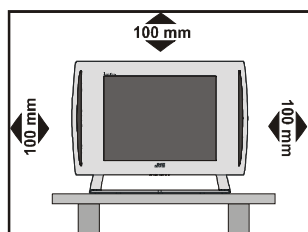

## Egenskaper

- Apparatet er en farge-tv og pc-monitor med fjernkontroll.
- 100 programmer fra VHF, UHF eller kabelkanaler kan forhåndsinnstilles.
- Den kan ta inn kabelkanaler.
- Betjening av tv-en er enkel takket være meny-systemet.
- Det har en Eurokoblingsokkel for ekstrene apparater (som VCR, DVD-spiller, videospill, osv.)
- Tysk + Nicam stereo lydsystem.
- Multispråk
- Tekst-tv (Hurtigtekst, 7 sider).
- Uttak for hodetelefoner.
- A.P.S. (Automatisk programmeringssystem)
- Alle programmene kan gis navn.
- Programveksling mellom nåværende og forrige program.
- Automatisk søking forover og bakover.
- Innsøvningsstimer.
- Barnelås
- Auto, 4:3, 16:9.
- Automatisk avstenging av lyden ved ugyldig innsignal.
- Når ingen gyldig signal er valgt, går tv-en over til stand-by etter 5 minutter.
- NTSC Avspilling.
- PLL (Kanalsøk)
- Pc-inngang (støtter opp til 1024 x 768)

## Før du setter på tv-en

### Strømtilkobling

Bruk bare adapteren som følger med produktet.

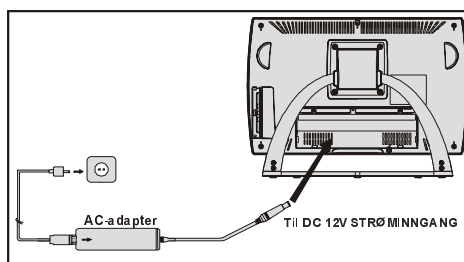

**VIKTIG:** tv-en er beregnet for å drives på 12V DC. For dette brukes en adapter som gir 12V DC. Koble denne adapteren til et system som gir 100–240V AC, 50 Hz.

- Etter oppakking må tv-en oppnå romtemperatur før den kobles til nettet.

### Tilkoblinger til antennepluggen

- Tilkoble antennen eller kabel-tv-pluggen til antennekontakten på baksiden av tv-en og koble til tv ut kontakten på de andre enhetene (video, dvb, etc.) til denne kontakten.

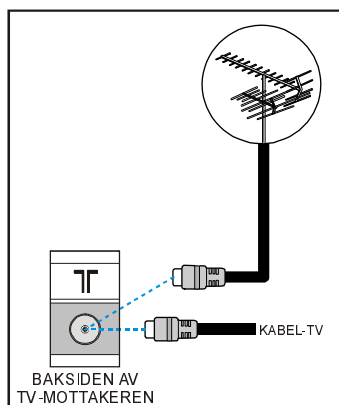

### Tilkobling av andre enheter

**VIKTIG:** Steng av tv-en før du tilkobler eksterne enheter.

Kontaktene for eksterne tilkoblinger sitter på baksiden av tv-en. For tilkobling av andre enheter via SCART-kontakt henviser vi til bruksanvisningene for de andre enhetene.

## Innsetting av batterier i fjernkontrollen

- Fjern batteridekselet på baksiden av fjernkontrollen ved å forsiktig dra nedover fra den indikerte delen.
- Sett inn to AA/R6 tørrceller eller tilsvarende batteritype.
- Sett tilbake batterilokket.

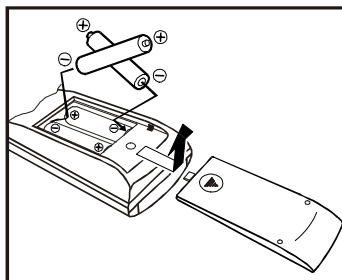

**MERK:** Ta ut batteriene fra fjernkontrollen dersom den ikke skal brukes på en tid. Ellers kan batteriene lekke og forårsake skade.

Gamle batterier må kastes på et sted beregnet for dette. Dersom fjernkontrollens ytelse reduseres, bytter du batterier, bruk riktig type. Kombiner ikke et brukt, gammelt batteri og et nytt, eller bland batterityper. Fjern utbrukte batterier umiddelbart for å forhindre at de leker i batterirommet.

## Å skru TV-en PÅ/AV

### Å slå på TV-en.

Du vil slå på TV-en i to steg:

- 1- Koble strømledningen til systemet Da slår TV-apparatet seg selv til standbymodus, og strømindikatoren blir rød.
- 2- For å slå på TV-en fra standbymodus, enten:

Trykk på "⏻ / I"-knappen på fjernkontrollen eller nede på fjernsynsapparatet.

eller,

Trykk en siffer-tast på fjernkontrollen slik at programnummeret velges,

eller,

Trykk på knappen "P∨" eller "P∧" på fjernkontrollen eller nede på fjernsynsapparatet,

slik at det siste programmet som ble slått av blir valgt.

På begge måtene blir fjernsynsapparatet slått på og strømindikatoren blir grønn.

Å slå av TV-en.

- Trykk på knappen "⏻ / I" på fjernkontrollen eller nede på fjernsynsapparatet, dermed skifter fjernsynsapparatet til standbymodus og strømindikatoren blir rød.

**MERK:** For å slå av TV-en helt trekker støpslet ut av stikkontakten.

## Grunninnstillinger

### Første APS (Automatisk Programmerings System)

Følgende meny vises på skjermen når du slår på TV-apparatet for første gang. APS søker og sorterer alle kanaler og lagrer dem automatisk i TV-apparatet, basert på sendinger som finnes i ditt område.

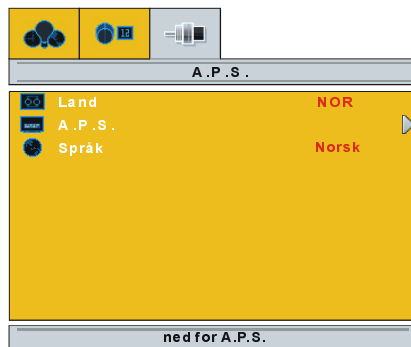

Først av alt bør du velge **språk** og **land** ved å bruke knappene "▲" / "▼" og "◀" / "▶". Dette vil innvirke på sorteringen i APS. For å starte A.P.S., velg **APS** med knappene "▲" / "▼" og trykk på knappen "▶" eller "OK". Følgende varsel vises:

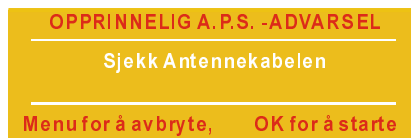

Trykk på "OK" for å starte A.P.S.

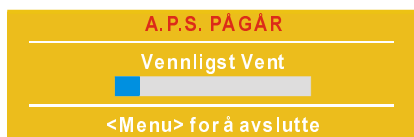

Etter at APS er ferdig vil en Programtabell vises på skjermen. I Programtabellen ser du programnummer- og navn som identifiserer programmene.

## Betjening av tv-en

*Du kan betjene tv-en enten med fjernkontrollen eller med knappene på tv-en.*

Voluminnstilling og programvalg kan gjøres ved å bruke knappene nede på fjernsynsapparatet.

## Betjening av knappene på TV-apparatet

### Voluminnstilling

- Trykk «-∇» -knappen for å senke volumet og «∇+» -knappen for å øke volumet, slik at en volumindikator vises nederst på skjermen.

### Programvalg

- Trykk «P∧» -knappen for å velge neste høyere programnummer og «∇P» -knappen for å velge neste lavere programnummer.

### Skifte input-modus

- Ved å trykke på knappen **TV/AV/OK** skiftes input-modus.

### Åpning av hovedmenyen

- Trykk «MENU» -knappen for å åpne hovedmenyen. I hovedmenyen velger du undermeny med «P∧» eller «∇P» -knappene og åpne undermenyen med «-∇» / «∇+» eller **TV/AV/OK** knappen. For å lære mer om menyene henviser vi til seksjonen for meny-systemet.

## Betjening med fjernkontroll

Fjernkontrollen til tv-en kan styre alle funksjoner for modellen du har valgt. Funksjonene beskrives ifølge menysystemet for tv-en din.

Menysystemets funksjoner beskrives i seksjonen for meny-systemet.

## Voluminnstilling

Trykk «∇+» -knappen for å øke volumet. Trykk «∇-» -knappen for å senke volumet. En volumindikator viser seg nederst på midten av skjermen.

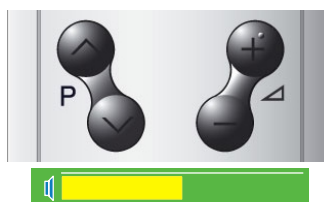

## Programvalg (Neste eller forrige program)

- Trykk «P∇» -knappen for å velge neste lavere programnummer.
- Trykk «P∧» -knappen for å velge høyere lavere programnummer.

## Programvalg (direktevalg):

Trykk sifferknappene på fjernkontrollen for å velge programnummer mellom 0 og 9. TV-en bytter til valgt program. For å velge programmer mellom 10-99, trykker du på sifferastene etter hverandre slik at du får det programnummeret du ønsker (f.eks. for programnummer 27, trykk først 2 og deretter 7). Når du er sen med å trykke på den andre sifferknappen, vil programmet med ensifret programnummer vises. Du må trykke det andre sifferet innen tre sekunder.

Eksempel: PR6 → trykk 6

PR12 → trykk 1 og 2

Tast programnummeret for å igjen velge ensifrede programnummer.

*Tips: Kanalnummerlisten er gitt av kringkasterne. Fordi ikke alle kanaler kringkastes fritt og lagres i mottakeren, vil kanalnumrene ikke følge hverandre. Den femtende kanalen i listen for eksempel, er kanskje ikke kanal nummer 15, men nummer 17.*

## Menysystem

TV-apparatet er designet med et menysystem, for å forenkle bruken av et slikt multifunksjonelt system. TV-en er betjenes ved å velge kommandoer som vises på skjermen.

Trykk på knappen «MENY». Menyene kommer opp midt på skjermen.

Trykk knappen «◀» eller «▶» for å velge et avsnitt i menyen, og deretter på knappen «▲» eller «▼» for å velge et menyelement. Trykk på knappen «◀» / «▶» eller «OK» for å gå inn i menyelementet.

I moduset AV virker menyene på samme måte som i TV, med unntak av menyen "Installation".

- Trykk på knappen «MENY» igjen for å fjerne menyen.
- Trykk på knappen «BACK» for å gå til den forrige menyen.

## Bilde-meny

Trykk på knappen «◀» eller «▶», og velg det første ikonet. Bildemenyen vises på skjermen.

Innstilling av modus

- Når du går inn i bildemenyen, er Mode det første elementet.
- Ved å trykke på knappen «◀» eller «▶» kan du velge ett av disse alternativene:

**Manuell, Lys, Standard og Myk.**



- **Manuell, Lys, Standard og Myk** er alle forhåndsinnstilte modus. Når disse modusene velges, kan ikke Kontrast, Lys-1, Skarphet og Farge velges. De kan kun endres når du velger **Manuell** bildemodus.

## Kontrastinnstilling

- Bruk knappen «▲» eller «▼» for å velge **Kontrast**.
- Trykk på knappen «▶» for å øke kontrastnivået.
- Trykk på knappen «◀» for å redusere kontrastnivået.



## Innstilling av Lys-1

- Bruk knappen «▲» eller «▼» for å velge **Lys-1**.
- Trykk på knappen «▶» for å øke lysstyrken.
- Trykk på knappen «◀» for å redusere lysstyrken.

## Skarphetsinnstilling

- Bruk knappen «▲» eller «▼» for å velge **Skarphet**.
- Trykk på knappen «▶» for å øke skarpheten.
- Trykk på knappen «◀» for å redusere skarpheten.

## Fargeinnstilling

- Bruk knappen «▲» eller «▼» for å velge **Farge**.
- Trykk på knappen «▶» for å øke fargestyrken.
- Trykk på knappen «◀» for å redusere fargestyrken.

## Innstilling av Fargetemperatur

- Bruk knappen «▲» eller «▼» for å velge **Fargetemperatur**.
- Trykk på knappen «◀» eller «▶» for å velge "Varm", "Kjølig" eller "Normal".

### Innstilling av Lys-2

Denne innstillingen endrer baklyset på bildet.

- Bruk knappen "▲" eller "▼" for å velge **Lys-2**.
- Trykk på knappen "◀" eller "▶" for å velge "Min.", "Med." eller "Max."

### Innstilling av Fargetone

Dette elementet vises i Bildemenyen når TV-apparatet mottar et NTSC-signal.

- Bruk knappen "▲" eller "▼" for å velge **Fargetone**.
- Trykk på knappen "▶" for å øke fargetonen.
- Trykk på knappen "◀" for å redusere fargetonen.



### Tilbakestill

Trykk på den BLÅ knappen for å stille Manuell modus tilbake til fabrikkinnstillingene.

### Å lagre innstillingene

I Bildemenyen blir alle innstillinger lagret automatisk.

### Lydmeny

Trykk på knappen "◀" eller "▶", og velg det andre ikonet. Lydmenyen vises på skjermen.



### Voluminnstilling

- Trykk på knappen "▶" for å øke volumet.
- Trykk på knappen "◀" for å redusere volumet.

Du kan også endre volumet direkte ved å bruke knappene "◀ + " (øke) eller " - ▶ " (redusere).

### Innstilling av Bassnivå

- Bruk knappen "▲" eller "▼" for å velge **Bass**.
- Trykk på knappen "▶" for å øke bassnivået.
- Trykk på knappen "◀" for å redusere bassnivået.

### Innstilling av Diskantnivå

- Bruk knappen "▲" eller "▼" for å velge **Diskant**.
- Trykk på knappen "▶" for å øke diskantnivået.
- Trykk på knappen "◀" for å redusere diskantnivået.

### Balanseinnstilling

Dette valget gjør at du kan velge fordelingen av lyd mellom venstre og høyre høyttaler.

- Bruk knappen "▲" eller "▼" for å velge **Balanse**.
- Trykk på knappen "▶" for å endre balansen mot høyre.
- Trykk på knappen "◀" for å endre balansen mot venstre.

### Hyperlyd

- Bruk knappen "▲" eller "▼" for å velge **Hyperlyd**.
- Ved å trykke på knappen "◀" eller "▶" slår du denne funksjonen på eller av.

Du kan slå pseudo-surroundeffekten på og av via Hyperlyd i Lydmenyen, eller med fjernkontrollen. Ved sendinger i mono vil begge lydkanaler slås sammen i den venstre kanalen og det produseres en falsk stereo-effekt. I stereosendinger blir lyden differensiert i venstre og høyre høyttaler.

### Lagring av innstillinger

I Lydmenyen blir alle innstillinger lagret automatisk.



## Funksjonsmeny

Trykk på knappen “◀” eller “▶”, og velg det tredje ikonet. Funksjonsmenyen vises på skjermen.



### Innsøvnings Timer

Innsøvnings Timer brukes for å slå TV-apparatet av etter en bestemt tid etter at dette elementet er valgt. Timeren kan programmeres fra Av til 120 minutter, i trinn på 10 minutter. (Av, 10, 20, 30, ... , 110, 120)

Dersom dvaletidsbryteren er aktivert vil fjernsynsapparatet automatisk gå i dvale når den valgte tiden er gått ut.

### Barnesperre

Du kan bruke denne funksjonen for å hindre barna å endre programmer eller innstillinger osv uten fjernkontroll.

- Bruk knappen “▲” eller “▼” for å velge **Barnesperre**.
- Bruk knappen “◀” / “▶” for å velge Barnesperre På eller Av.

Når AV er valgt, vil ikke TV-en din måtte kontrolleres annerledes. Når PÅ er valgt, vil det kun være mulig å betjene fjernsynsapparatet ved hjelp av fjernkontroll. I dette tilfellet vil ikke knappene på kontrollpanelet nederst på fjernsynsapparatet fungere, bortsett fra knappen “⏻”.

### Valg av meny-språk

- Bruk knappen “▲” eller “▼” for å velge **Språk**.
- Trykk på knappen “◀” eller “▶” for å velge Menyspråk.

## Blå Bakgrunn

Du kan sette TV-en til å automatisk bytte til en blå skjerm dersom signalet er svakt eller mangler, eller når fjernsynet ikke mottar et signal inn fra en ekstern enhet.

Funksjonen **Blå bakgrunn** kan slås på og av ved å trykke på knappen “◀” eller “▶”.

### Lagre innstillingene

I menyen Funksjoner blir alle innstillinger lagret automatisk.

### Oppstartmeny

Trykk på knappen “◀” eller “▶”, og velg det fjerde ikonet. Oppstartmenyen vises på skjermen.



### Programmeringsmeny

Trykk på “▲” eller “▼”, velg Programmering og trykk på “▶” button. Programming menu appears on the screen.. Programmeringsmenyen vises på skjermen.

### Valg av Programnummer

- Trykk på “▲” eller “▼” for å velge Programnummer.
- For å velge programnummer kan du bruke knappene “◀” / “▶” eller nummertastene.

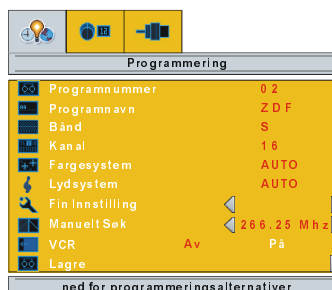

### Innstilling av Programnavn

- Trykk på “▲” eller “▼” for å velge Programnavn.
- Trykk på “▶” for å velge et tegn og “▲” eller “▼” for å endre det.
- Etter at du har lagt inn et programnavn, trykker du “◀” for å avslutte.

### Båndvalg

Du kan velge bånd,

- “C” eller “S” ved å trykke på “◀” eller “▶”.

### Velge kanal

**Kanal** kan endres med “◀” eller “▶”, eller med nummertastene.

### Velge Fargesystem

Bruk knappene “◀” eller “▶” i **Fargesystem** for å velge mellom **PAL**, **SECAM** eller **AUTO**.

**Merk:** I EXT-modi kan du også velge mellom NTSC 3.58 og NTSC 4.43.

### Velge Lydsystem

Bruk knappene “◀” eller “▶” i **Lydsystem** for å sette standarden til **BG, I, DK, L/L**.

### Fininnstillingsvalg

Du kan bruke prosessen Fin Innstilling til å finjustere (etter at kanalen er funnet), hvis du ikke er helt fornøyd med bildet på skjermen.

Bruk knappene “◀” eller “▶” i **Fin Innstilling** til du får det beste bildet på skjermen.

### Manuelt Søk

For å starte den manuelle søkeprosessen, trykk på “▶” for å søke fremover eller “◀” for å søke bakover. Hvis et signal blir funnet, eller hvis søket når enden av båndet, trykk på “◀” eller “▶” for å fortsette søket. For å stanse søket når som helst, trykker du på knappen **MENY**.

### Videospiller (VCR)

- Dette elementet kan ses når **TV**, **EXT-1** eller **EXT-2** er valgt.
- Hvis du vil se en **VCR** kilde må du sette **VCR**-modus “På”. Dette gjøres ved å velge “På”

med “◀” eller “▶” når markøren står på dette elementet.

- Hvis du vil se en **DVD**, må **VCR**-kilde slås Av, idet **DVD** ikke er en **VCR**-kilde.

### Lagre innstillingene

- Trykk på “▶” i valget **Lagre** for å lagre innstillinger i Programmeringsmenyen.
- Du kan også lagre en innstilling ved å trykke på «OK» i den valgte innstillingen.
- “**Lagre**” vises på skjermen under lagringprosessen.

### Programtabell

Trykk på knappen “◀” eller “▶”, og velg det andre ikonet. Programtabellen vises på skjermen.

| 1  | ITV  | 13 | 25 |
|----|------|----|----|
| 2  | ZDF  | 14 | 26 |
| 3  | BBC1 | 15 | 27 |
| 4  | C 5  | 16 | 28 |
| 5  | C 6  | 17 | 29 |
| 6  | C 8  | 18 | 30 |
| 7  | S 40 | 19 | 31 |
| 8  | C 21 | 20 | 32 |
| 9  |      | 21 | 33 |
| 10 |      | 22 | 34 |
| 11 |      | 23 | 35 |
| 12 |      | 24 | 36 |

I Programtabellen ser du programnummer- og navn som identifiserer programmene.

Her kan du justere rekkefølgen på kanalene ved å flytte eller slette kanaler.

Trykk først på knappen “▼”.

Ved å bruke den GRØNNE knappen kan du flytte et program inn på et annet programs plass. Trykk retningsknappene for å velge et program, og trykk på den GRØNNE knappen. Deretter velger du et annet program og trykker på den GRØNNE knappen igjen. Programmet du valgte først flyttes inn på plassen til det du valgte sist.

Du kan bruke den GULE knappen til å slette programmer.

### APS (Automatisk Programmerings System)

Trykk på “▶”-knappen, velg det tredje ikonet. APS-menyen vises på skjermen.



### Land

Trykk på "▲" eller "▼" button for å velge land.

Trykk på "◀" eller "▶" for å velge landet du befinner deg i.

### A.P.S.

Trykk på "◀" eller "▶" for å velge A.P.S. Når "▶" eller «OK» trykkes, vises følgende varsel.



Hvis du vil kansellere funksjonen A.P.S., trykk på knappen «MENY».

Når "OK" trykkes, starter A.P.S. og følgende varsel vises på skjermen.



Når du trykker på knappen "MENY", stanser funksjonen A.P.S. og Programtabellen vises på skjermen.

Hvis du venter til A.P.S. er fullført, vises Programtabellen på skjermen med programmene som ble funnet.

### Kildemeny

Trykk på kappen "◀" eller "▶", og velg det femte ikonet. Kildemenyen vises på skjermen.



Trykk på "▲" eller "▼" for å velge en modus og trykk deretter på "▶" eller «OK» for å gå inn i denne modusen. Du kan også slå TV-apparatet over i EXT-modus ved å trykke på knappen "AV".

## Andre Funksjoner

### TV-status

Programnummer, Programnavn og Lyd-indikator vises på skjermen etter at kanalen endres i 3 sekunder.

Disse opplysningene vises også når knappen "i" trykkes. Ved å trykke én gang til på denne knappen, vises klokkeslettet. Et tredje trykk på den samme knappen fjerner opplysningene fra skjermen.



### Skjermklokke

Mens du ser et TV-program med tekstsending, trykk to ganger på knappen "i". Klokkeslettet, hentet fra Tekst-TV, vises på skjermen.

Hvis programmet du ser på ikke har tekstsending vises ingen klokke.

Klokken forsvinner igjen etter at du trykker på "i" én gang til.

### Sound Indicator

Knappen "O/I/II" brukes til å velge Mono eller Stereo, og Dual I eller Dual II.

Mono

I mono-sending eller i tvungen mono (for stereo-sending).

Stereo

I stereo-sending.

Dual I

Hvis systemet oppdager sendinger med begge typer lyd. Dual-I er valgt som standard og kan også velges etter Dual-II via fjernkontrollen.

## Dual II

Hvis Dual-II er valgt med fjernkontrollen.

### Hyperlyd

Ved å velge Hyperlyd i Lydmenyen, eller ved å trykke på "⊕" på fjernkontrollen, kan effekten Pseudo-sorround slås på og av.

Ved sendinger i mono vil begge lydkanaler slås sammen i den venstre kanalen og det produseres en falsk stereo-effekt.

I stereosendinger blir lyden differensiert i venstre og høyre høytaler.

### Bildemodus

Når BLÅ knapp trykkes, vises bildemodus OSD. Bildemodus kan endres til Manuell, Lys, Standard eller Myk.

### Innsøvnings Timer

Når GUL knapp trykkes, vises Innsøvningsmodus OSD. [Se side 68](#) for detaljert informasjon.

### Dempindikator

Denne er plassert øverst til høyre skjermen når den er aktiv, og blir værende der til den blir deaktivert.



Det finnes to alternativer for å avbryte demping (mute). Den første er å trykke på knappen "⊗", som slår lyden på igjen med samme verdier som tidligere. Den andre er å øke eller redusere volumet.

### Volume Bar

Denne vises nederst i midten på skjermen. Når det mottas en volumkommando (ved at "▲ +" eller "▲ -" trykkes på fjernkontrollen eller frontpanelet) og ingen menyer er aktive, blir denne værende på skjermen i 3 sekunder etter siste volumkommando eller til en annen kommando mottas.



## EXT

Ved å trykke på "AV" kan du slå TV-apparatet til EXT moduser (unntatt når du befinner deg i tekst-TV). Ved å trykke på denne knappen flere ganger slås TV-apparatet over til en av de valgfrie EXT moduser: **EXT-1, EXT-1S, EXT-1RGB, EXT-2, EXT-2S** og **PC**.

For å avslutte EXT-modus, trykk en av nummer-tastene eller trykk på "P∨" eller "P∧".

### Zoom-modier

Zoom kan endres ved å trykke på RØD knapp. Du kan endre skjermstørrelsen i henhold til bildets størrelsesforhold. Velg det optimale fra følgende **ZOOM**-innstillinger. **Auto, 4:3** og **16:9**.

### AUTO

Dersom det er tatt med et **WSS**-signal (**Wide Screen Signalling**) som viser størrelsesforholdet i bildet i kringkastingssignalet eller signalet fra eksternt utstyr, vil TV-apparatet automatisk endre **ZOOM**-innstilling til **4:3** eller **16:9** i henhold til **WSS**-signalet.

- Dersom **AUTO**-modien ikke fungerer riktig på grunn av dårlig **WSS**-signalkvalitet, eller når du vil endre **ZOOM**-innstillingen må du skifte til annen **ZOOM**-modi manuelt.

## PC-modus

### Installasjon

- Skru av både datamaskinen og skjermen før du setter opp en tilkobling.
- Sett korrekt oppløsning på PC-en før du kobler til TV-en. Se tabellen på side 78 for hvilke moduser som støttes.
- Bruk en D-SUB-kabel for å koble mellom TV-ens PC-inngang og datamaskinens RGB-utgangsterminal.

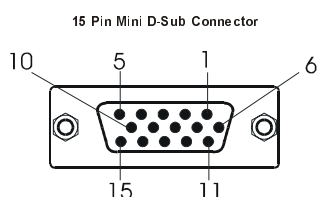

- Stram til skruene på skjermkabelen til kontaktene sitter fast (bruk kun fingrene).

### Menysystem i PC-modi

Trykk på knappen «**MENY**». Menyene kommer opp midt på skjermen.

### Bildemeny for PC

Trykk på knappen «**◀**» eller «**▶**», og velg det første ikonet. PC bildemenyen vises på skjermen.

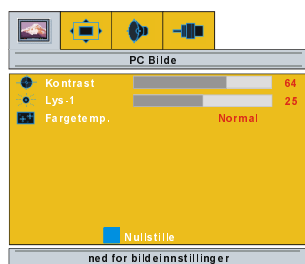

Elementene i denne menyen er beskrevet i **Bildemenyen** som starter på side 66.

Trykk på den BLÅ knappen for å stille **Manuell** modus tilbake til fabrikkinnstillingene.

Meny for bildeposisjon på PC-en

Trykk på knappen «**◀**» eller «**▶**», og velg det andre ikonet. Menyene for bildeposisjon vises på skjermen.



### Autojustering

Hvis du flytter bildet horisontalt eller vertikalt til en uønsket posisjon, bruk dette objektet for automatisk å sette bildet tilbake på riktig plass.

- Bruk «**▲**» eller «**▼**» til å velge **Autojustering**.
- Trykk på «**▶**».
- Trykk på «**MENY**» eller «**BACK**» for å lagre verdien.

**Advarsel:** For korrekt justering anbefales justering med autoposisjon kun når det vises et fullskjerm bilde.

### Horisontal stilling

Dette elementet dytter bildet horisontalt til høyre side eller venstre side av skjermen.

- Velg **H Posisjon** ved å bruke knappen «**▲**» eller «**▼**».
- Trykk på «**◀**» eller «**▶**» for å justere verdien.
- Trykk på «**MENY**» eller «**BACK**» for å lagre verdien.

### Vertikal stilling

Dette elementet dytter bildet vertikalt imot toppen eller bunnen av skjermen.

- Velg **V Posisjon** ved å bruke knappen «**▲**» eller «**▼**».
- Trykk på «**◀**» eller «**▶**» for å justere verdien.
- Trykk på «**MENY**» eller «**BACK**» for å lagre verdien.

### Klokkefrekv.

Klokkefrekvensen retter opp forstyrrelser som vises som vertikale bindelser i presentasjoner med mange prikker som regneark eller paragrafer eller tekst i mindre skrifttype,

- Trykk på «**◀**» eller «**▶**» for å justere verdien.

## Fase

Avhengig av oppløsningen og skannefrekvensen du har satt fjernsynet til, kan det hende du ser et tåkete eller støyende bilde på skjermen. I slike tilfeller kan du bruke dette objektet for å frembringe et klart bilde med prøv- og feil-metoden.

- Trykk på “◀” eller “▶” for å justere verdien.

## Lydmeny

Trykk på kappen “◀” eller “▶”, og velg det tredje ikonet. Lydmenyen vises på skjermen. Elementene i denne menyen er beskrevet i **Lydmenyen** som starter på side 67.

## Kildemeny

Trykk på knappen “◀” eller “▶”, og velg det fjerde ikonet. Kildemenyen vises på skjermen.



Trykk på “▲” eller “▼” for å velge en modus og trykk deretter på “▶” eller «OK» for å gå inn i denne modusen.

## Lyd i PC-modi

- Koble til PC-ens lyd-utgang til TV-ens **PC Audio In**-kontakt med en lyd-kabel.

## Tekst-tv

Tekst-tv er et informasjonssystem som viser tekst på tv-skjermen. Ved å bruke tekst-tv informasjonssystem kan du vise sider med informasjon som du finner i innholdsfortegnelsen (indeks).

Skjermmeldinger er ikke tilgjengelig ved bruk av tekst-tv.

Kontrast, lysstyrke og fargeinnstilling er ikke tilgjengelig ved tekst-tv, men volumkontrollen fungerer.

## Betjening av tekst-tv

- Velg en tv-kanal som sender tekst-tv.
- Trykk (tekst-tv) «☰»-knappen. Da vises vanligvis innholdsfortegnelsen (indeks) på skjermen.



## Inntasting av tekst-tv-side

- Tast inn sifferknappene for tekst-tv-siden du vil se.

Det valgte sidenummeret vises øverst i venstre hjørne av skjermen. Sidetelleren søker seg fram til den ønskede siden og viser den på skjermen.

- Trykk «P^»-knappen for å bla frem en side av gangen.
- Trykk «Pv»-knappen for å bla tilbake en side av gangen.

## Gå til indekssiden

- For å gå til indekssiden (vanligvis side 100) trykker du «☰»-knappen.



## Søking etter en side mens du ser på tv

- Når du ser tekst-TV vil du skifte til TV ved å trykke på knappen “X”. I TV-modus kan du velge en side ved å bruke tallknappene. Det søkes etter siden, og sidenummeret viser i det øvre venstre hjørne av skjermen når den valgte siden er funnet. Nå kan du se tekst-TV ved å trykke på knappen “X”.

## Vise tekst med dobbel høyde



- Trykk «☰»-knappen for å vise den øverste halvdel med teksten i dobbel høyde.
- Trykk «☰»-knappen igjen for å vise den nederste delen av siden med dobbel høyde.
- Trykk «☰»-knappen en gang til for å vise hele bildet i normal størrelse.

## Visning av «skjult» informasjon

- Ved å trykke en gang på «»-knappen vises den skjulte teksten på sider med gåter eller spørrekonkurranser.
- Trykker du «»-knappen en gang til skjuler du teksten igjen.



## Stoppe automatisk sidebytte

Dersom tekst-tv-siden du har valgt inneholder mer informasjon enn det som får plass på en side, vises resten av informasjonen etter en stund.

- Trykk «»-knappen for å stoppe det automatiske sidebyttet.
- Trykk «»-knappen igjen for å fortsette det sidebyttet.

## Valg av underside

Undersider er deler av lange Tekst-tv-sider og det kan kun vises en seksjon av gangen.

- Velg den ønskede tekst-tv-siden.
- Trykk på «»-knappen.
- Velg den ønskede undersiden ved å taste inn et firesifret sidenummer (f.eks. 0001).
- Dersom den valgte undersiden ikke vises ganske omgående, trykker du på «»-knappen. TV-programmet vises på skjermen.
- Tekst-tv-sidenummeret vises øverst i venstre hjørne av skjermen når den valgte siden vises.
- Trykk «»-knappen for å vise valgt tekst-tv-side.

## Forlate tekst-tv

- Trykk «»-knapp. TV-en går over til tv-modus.

## Hurtigtekst og Topptekst

Din tv har støtte for 7-siders tekst-tv-system. Når sidenummeret for en av de 7 sidene tastes inn, søker ikke systemet etter siden; den viser den automatisk.

- Trykk «»-knappen for å flytte tekst-tv-siden frem en side av gangen.

- Trykk «»-knappen for å flytte tekst-tv-siden bakover en side av gangen.

## For Hurtigtekst og Topptekst



Overskriften for siden kan ha en spesiell farge.

- Trykk den **RØDE**, **GRØNNE**, **GULE** eller **BLÅ** knappen for å raskt kunne nå den ønskede siden.

## For Topptekst

Topptekst-modus aktiveres automatisk når det sendes med topptekst.

Dersom sendingen ikke er en topptekst-sending, vises ingen statuslinje.

I topp-modus vil «» eller «» kommandoene ta deg til neste eller foregående side. Dersom det ikke er en topptekst-sending og man bruker disse kommandoer, skjer et «rundhopp», dvs at side 100 oppfattes som én større enn 199.

## Tilkobling av eksternt utstyr

Det finnes en rekke audio- og videoutstyr som kan tilkobles tv-en.

Følgende koblingsskjemaer viser hvor du tilkobler de forskjellige enhetene på baksiden av apparatet.

## Via SCART-kontakten

TV-en er utstyrt med 2 SCART-kontakter. Dersom du ønsker å tilkoble eksterne enheter (f.eks. video, dekoder, mm.) som har SCART-kontakter til tv-en, bruker du **EXT-1**-inngangen.

Hvis et eksternt apparat kobles til via Euroconnector-kontakt blir TV-apparatet automatisk satt over til AV-modus.

## RGB-modus

Dersom utstyr kan sende ut RGB-signaler, kobler du det til **EXT-1** inngangen.

## Via RCA-inngangene

Dersom du har utstyr (slik som videokamera) som har RCA-plugger, kobler du det til **EXT-2** inngangen med video- og lyd kabler.

## Via ANT (antenne) inngangen

Dersom utstyret ditt ikke har en SCART-tilkobling eller RCA-plugger, kobler du det til tv-en med en antennekabel. For mer informasjon, se brukerveiledningen som fulgte med utstyret.

- For å lagre testsignalene som kommer fra utstyret, se «**Oppstartmeny**» på side 68, og lagre på programnummer 0. Du kan se bilder fra utstyret ved å velge nummeret du lagret testsignalet på.

## Dekoder

Kabel-tv gir et stort utvalg av kanaler. De fleste av dem er gratis mens andre må betales av seeren. Dette betyr at du må abonnere på de tv-kanaler du ønsker å ha. TV-selskapene hjelper deg å skaffe en passende dekode som kan avkode de sendingene du vil se.

For ytterligere informasjon, kontakt forhandleren. Se også bruksanvisningen som medfølger dekode.

### Tilkobling av dekode via antenneinngangen

- Koble inn antennekabelen.

### Tilkobling av dekode uten antenneinngang

- Koble dekode til tv-en via SCART-kabel (RCA-kabel) til **EXTERNAL** (RCA-plugg) (tillegg). Dersom dekode har SCART-kontakt / RCA-plugg kan du få bedre bildekvalitet dersom du kobler SCART-kabel (RCA-kabel) til **EXTERNAL** (RCA plugg) (tillegg).

## TV og videospiller

- Koble videospilleren til ANT (antenne)-inngangen på tv-en med antennekabelen.
- Koble videospilleren til **EXT-1**- inngangen med SCART-ledningen, eller koble den til **EXT-2**-inngangen sammen med audio- og videoledningene.

## NTSC-avspilling

Koble en NTSC-videospiller til en terminal. Trykk deretter på «AV»-knappen for å velge korresponderende AV-modus.

**NTSC 3.58/4.43** systemet søkes opp automatisk i AV-modus.

## Kamera og Videokamera

### Tilkobling til EXT-2 inngang

Koble kameraet eller videokameraet til på høyre side av TV-apparatet.

- Tilkoble utstyret til tv-en via **VIDEO** (gul), **AUDIO H** (rød) og **AUDIO V** (hvit) inngangene. Du bør tilkoble kontaktene til inngangene med samme farge.

### Tilkobling av dekode til video

Visse videoer har en spesiell SCART-kontakt for dekode.

- Tilkoble en SCART-kabel til SCART-kontakten på dekode og til den spesielle SCART-kontakten på videoen. Se også bruksanvisningen for videoen.
- For å koble videoen til tv-en, se avsnittet TV og Video.

Dersom du ønsker å tilkoble ytterligere utstyr kan du kontakte forhandleren.

### Tilkobling av hodetelefoner

Bruk kontakten for stereohodetelefoner på høyre side av TV-apparatet for å koble til hodetelefonene.

### Tilkobling av pc

Tilkoble pc-monitoren med 15-pinners pc-kabelen til pc-ens skjermkort på baksiden av pc-en. For mer detaljert informasjon, se installasjon i pc-modus.

### Tilkobling til S-Video-inngang

Koble kameraet eller videokameraet til på høyre side av TV-apparatet.

- Koble utstyr til TV-apparatet via S-Video inngang på høyre side ved bruk av S-Video kabler.



## Tilkobling av eksternt utstyr

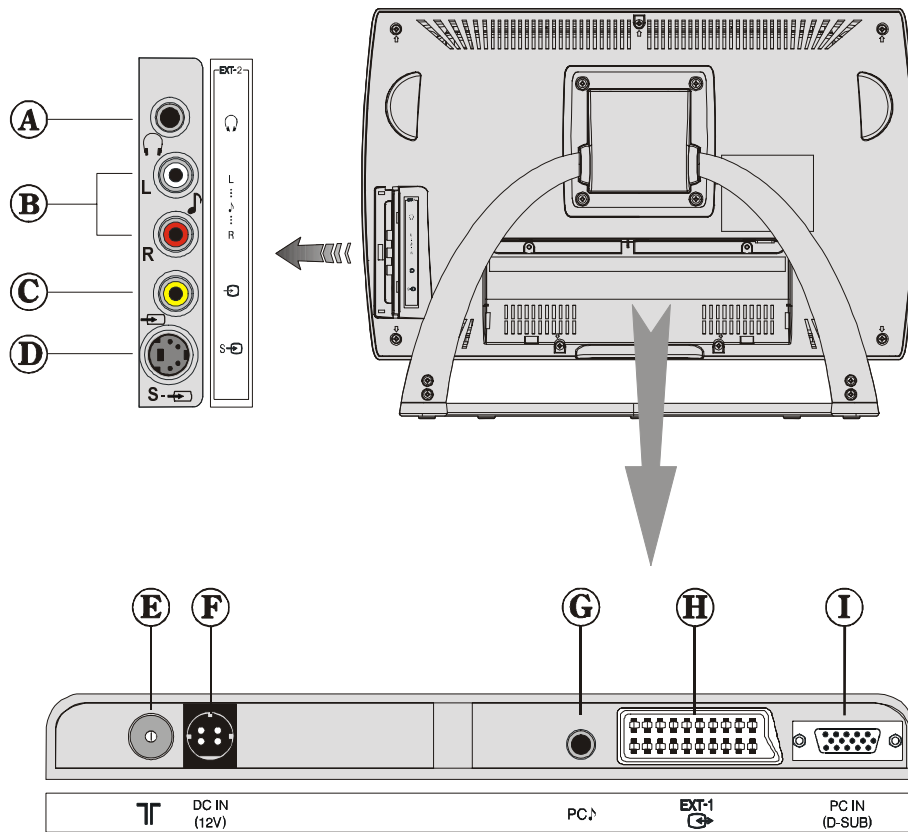

- (A)** HODETELEFON
- (B)** AUDIO L/R
- (C)** VIDEO INN
- (D)** S-VIDEO INN
- (E)** ANTENNE
- (F)** DC INN (ADAPTER) 
- (G)** PC AUDIO INN
- (H)** EXT-1
- (I)** INPUT FOR PC

NORSK - 76 -

## Antennetilkoblinger

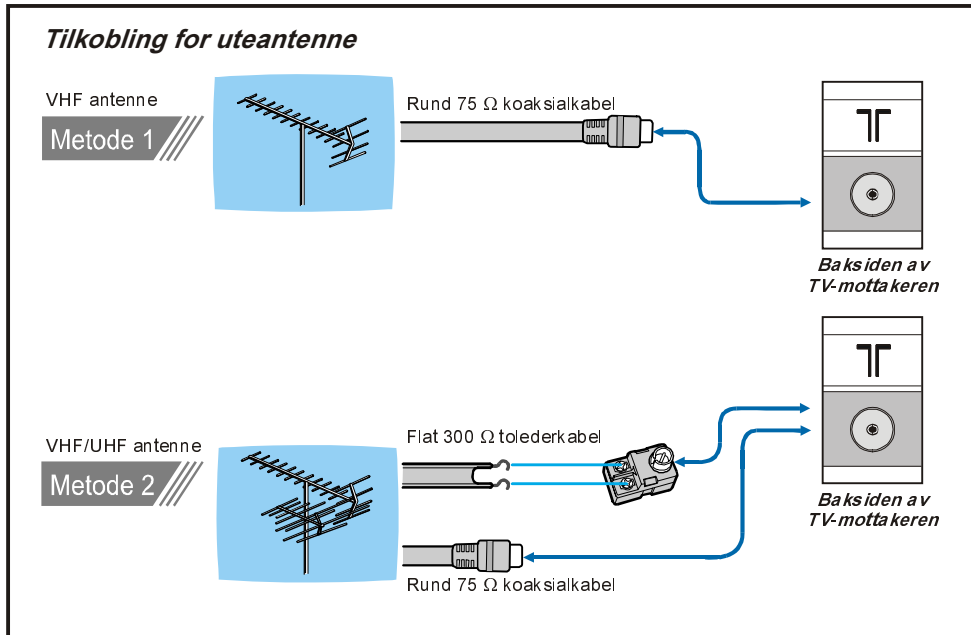

## Tilkobling av eksternt utstyr

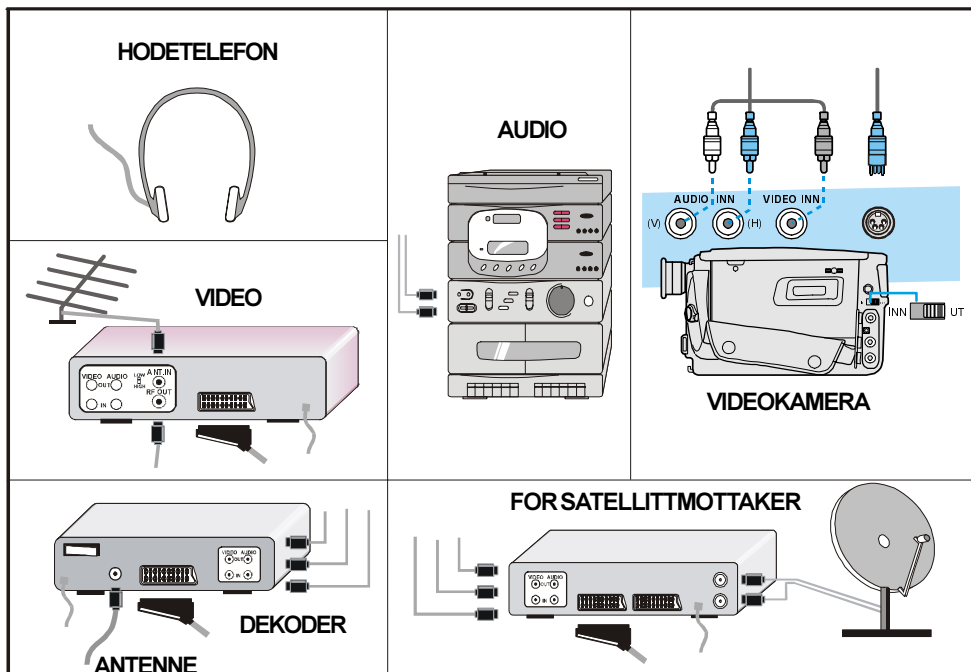

## Pc-standardoppløsning

Skjermen har en maksimal oppløsning på 1024 x 768, vertikal oppdateringsfrekvens på 50–72 Hz og en horisontal oppdateringsfrekvens på 30–57 KHz.

Følgende tabell viser typiske oppløsninger.

| <i>Modus</i> | <i>Oppløsning</i> |                 | <i>Frekvens</i>   |                  |
|--------------|-------------------|-----------------|-------------------|------------------|
|              | <i>Horisontal</i> | <i>Vertikal</i> | <i>Hor. (kHz)</i> | <i>Ver. (Hz)</i> |
| 1            | 640               | 480             | 31.5              | 60               |
| 2            | 640               | 480             | 37.9              | 72               |
| 3            | 800               | 600             | 35.2              | 56               |
| 4            | 800               | 600             | 37.9              | 60               |
| 5            | 800               | 600             | 48.1              | 72               |
| 6            | 1024              | 768             | 48.4              | 60               |
| 7            | 1024              | 768             | 56.5              | 70               |

Standardoppløsning for TFT-LCD Panel er 1024 x 768. Derfor anbefales det å bruke Modus 7 for å få den beste PC inngangskvalitet.

## Råd

### Kan ikke skru på TV-en?

Kontroller at bryteren TV/CR/DVD står på TV. Fjernsynsapparatet kan gå til standbymodus dersom du skrur det på like etter at du har slått det av. Dersom du kan slå på fjernsynsapparatet på nytt er det ikke noe problem.

### Kan ikke skru av TV-en?

Kontroller at bryteren TV/CR/DVD står på TV.

### Stell av skjermen

Rengjør skjermen med en lett fuktig myk klut. Bruk ikke løsemidler fordi disse skade belegget på tv-skjermen.

### Fargene på skjermen er ikke som de skal være

Har du valgt riktig tv-system? Er tv-en eller antennen plassert for nær høyttalere, ikke jor-det lydanlegg, lysrør eller lignende, mm.?

Fjell og høye bygninger kan forårsake dobbelt bilde eller skygger. Noen ganger kan bildekvaliteten forbedres ved å endre retningen på antennen.

Er bildet eller tekst-tv ugjenkjennelige? Kontroller om du har valgt riktig frekvens.

Bildekvaliteten kan bli dårligere dersom to eksterne enheter tilkobles tv-en samtidig. I slike tilfeller kan man koble bort den ene.

### Intet bilde på skjermen

Sitter antennekabelen ordentlig? Sitter kontaktene ordentlig sammen? Er antenneledningen skadet? Er det brukt riktige kontakter til antennen? Er du i tvil kan du kontakte forhandleren.

**Intet bilde** betyr at tv-en ikke mottar signaler. Har du trykket på riktige knapper på fjernkontrollen? Prøv igjen.

### Pc-bilde

Dersom pc-bildet ikke kommer til syne på skjermen, kontroller at D-SUB-kabelen er tilkoblet ordentlig. Kontroller at oppløsningen på pc-en er innstilt ordentlig. [Se side 78](#) for valg av modus.

## Lyd

Du kan ikke høre lyden. Har du kanskje stengt av lyden med «**X**»-knappen? Er det tilkoblet eksterne høyttalere til tv'en?

Det kommer lyd fra bare den ene av høyttalene. er balansen skøvet helt over til den ene siden? Se **LYD**-menyen.

### Fjernkontroll

Dersom tv-en ikke lenger reagerer på fjernkontrollen, kan det hende at batteriene er utbrukt. Bytt batterier.

Har du valgt feil meny? Trykk «**MENU**»-knappen for å gå tilbake til tv-modus eller trykk «**BACK**»-knappen for å gå tilbake til forrige meny.

### Ingen løsning

Steng av tv-en og sett den på igjen. Dersom dette ikke skulle fungere, kontakt servicepersonale; prøv aldri å reparere selv.

## Spesifikasjoner

| Modell                           | LT-15B60SD  |
|----------------------------------|---|
| Funksjon                         |   |
| Tv-systemer                      | PAL SECAM BG, DK, I, L, Lp  |
| Kanaler og frekvenser            | VHF (VL) 46,25 MHz – 168,25 MHz<br>VHF (VH) 175,25 MHz – 463,25 MHz<br>UHF 471,25 MHz – 863,25 MHz<br>Kabel-tv (S1–S20 / S21–S41)   |
| Horisontal timing                | 30 – 69 kHz   |
| Vertikal timing                  | 50 – 75 kHz   |
| Punktrate                        | 78,75 MHz maks.   |
| Panelstørrelse                   | 15" (381 mm) (målt diagonalt)   |
| Aktivt visningsflate             | 304 mm horisontal x 228 mm vertikal   |
| Oppløsning                       | 1024 x 768 maks. (XGA)  |
| Antall forhåndsinnstilte kanaler | 100   |
| Kanallogo                        | Skjermvisning (OSD)   |
| RF-antenneinngang                | 75 Ω (ubalansert)   |
| Driftsspennning                  | <b>Adapter:</b> 100–240V AC, 50 Hz / <b>TV:</b> 12V DC  |
| Strømforbruk (W)                 | 41 W (maks.) / STAND-BY <3W   |
| Lydsystemer                      | Tysk, Nicam Stereo  |
| Lydeffekt                        | 2 x 3 <sub>RMS</sub> (%10 THD)  |
| EXT-1-inngang                    | SCART-kontakt (21-pin, SCART 1) (på baksiden av kabinettet).<br>• Videoinngang, S-VIDEO (Y/C)-inngang, Audio V/H-innganger og RGB innganger er tilgjengelige.<br>• Tv-utgangssignal (video og audio V/H) er tilgjengelig. |
| EXT-2-inngang                    | RCA-innganger x 3 (på siden av apparatet).<br>S-VIDEO-inngang x 1 (på siden av apparatet).<br>• Videoinngang, S-VIDEO (Y/C)-inngang og audio V/H-innganger er tilgjengelige.  |
| Pc inn terminal                  | Analog RGB D-SUB 15 x 1<br>• PC-signal er tilgjengelig (se <a href="#">side 78</a> for mer informasjon om inngående signaler).  |
| Pc-audio inn terminal            | Stereo mini-jakk (3,5 mm diameter)  |
| Dimensjoner (B x H x D)          | 489 mm x 353 mm x 183 mm<br>489 mm x 304 mm x 62 mm (bare TV)   |
| Vekt                             | 7,5 kg (med fot) / 6,0 kg (bare TV)   |
| Tilbehør                         | Fjernkontroll x 1 (RM-C1861) / AA/R6 tørrcelle x 2<br><b>AC-adapter x 1</b><br><b>Strømledning x 1</b>  |
| Høretelefonutgang                | Stereo mini-jakk (3,5 mm diameter)  |

NORSK - 80 -