

JVC

ENGLISH
DEUTSCH
FRANÇAIS
NEDERLANDS
CASTELLANO
ITALIANO
PORTUGUÊS

LT-37S60BU LT-37S60SU
LT-32S60BU LT-32S60SU
LT-32S60AU LT-32S60WU LT-32S60RU
LT-26S60BU LT-26S60SU

WIDE LCD PANEL TV
16:9 LCD TV

TELEVISEUR A ECRAN LCD PANORAMIQUE
BREEDBEELD LCD TV
TELEVISOR CON PANEL LCD PANORÁMICO
TV LCD WIDESCREEN
TELEVISOR COM ECRÃ PANORÂMICO DE
CRISTAL LÍQUIDO

INSTRUCTIONS
BEDIENUNGSANLEITUNG
MANUEL D'INSTRUCTIONS
GEBRUIKSAANWIJZING
MANUAL DE INSTRUCCIONES
ISTRUZIONI
INSTRUÇÕES

JVC

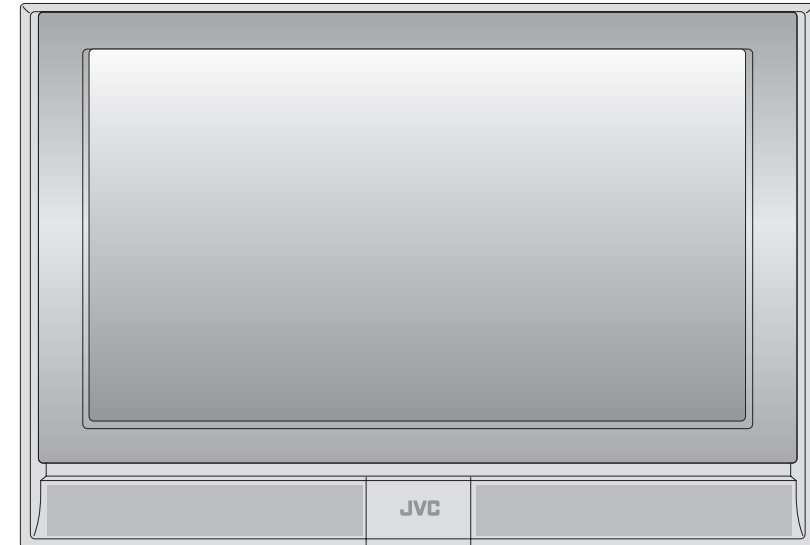

HD
ready

DynaPiX
Powered by D.L.S.T.

InteriArt

HDMI
HIGH-DEFINITION MULTIMEDIA INTERFACE

T-V LINK



Verrijk uw wereld met schitterende beelden

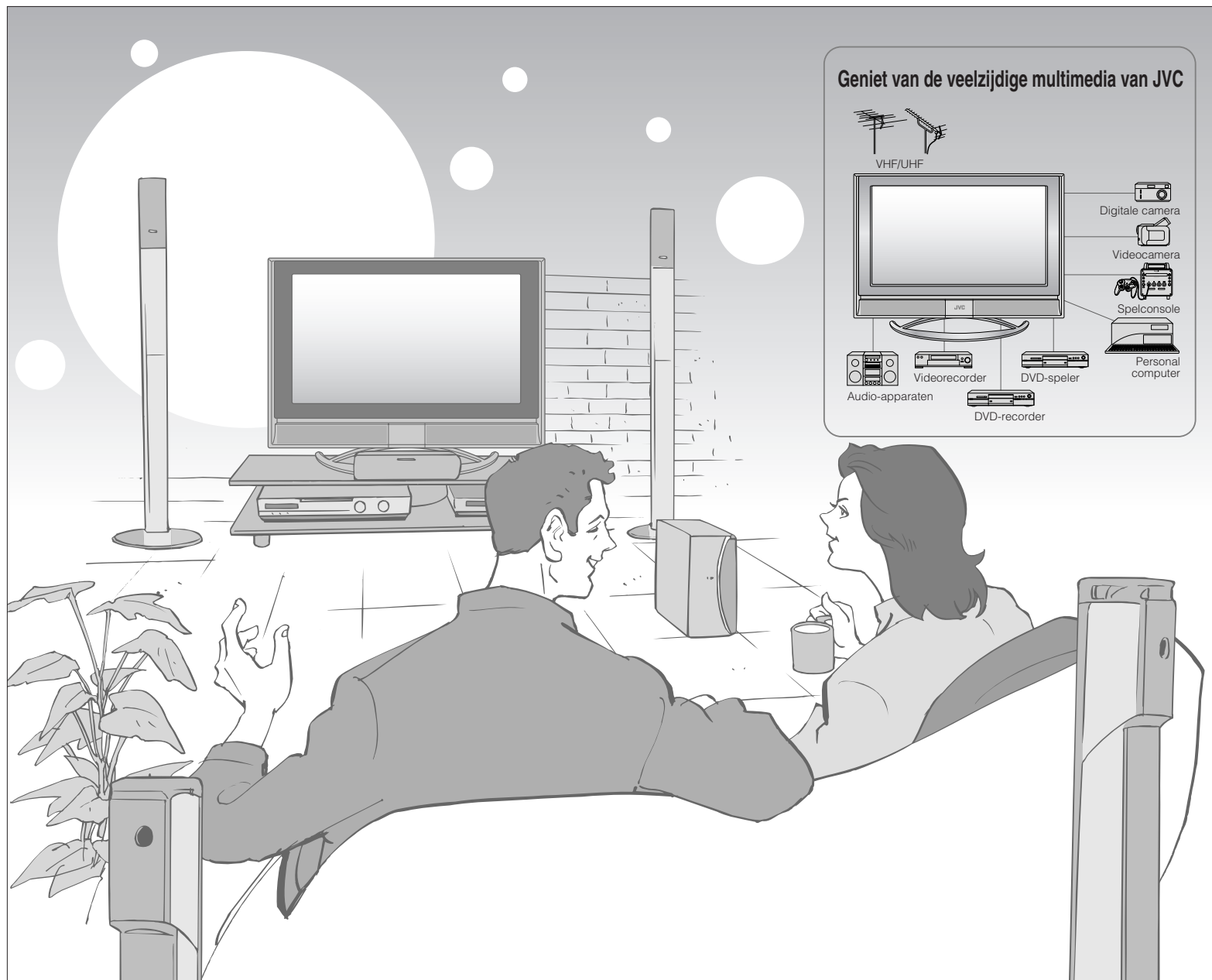

Geniet van de veelzijdige multimedia van JVC

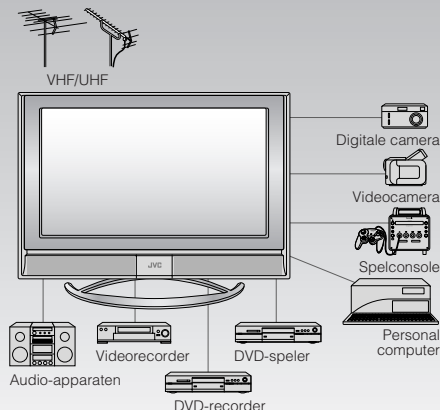

Inhoud

Een voor een!

- Waarschuwing 3

Aan de slag

- Namen van alle onderdelen 5
- Basisaansluitingen 7
- Eerste instellingen 9
- Kanalen bewerken 11
 - Kanalen vastleggen
- Externe apparatuur aansluiten 13

Gaat u er maar voor zitten

- Genieten van uw nieuwe TV! 15
 - TV / Teletext / Video / enz.
- TV kijken 17
- Teletext kijken 19
- Video's/ DVD's bekijken 21

De geavanceerde functies uitproberen

- Nuttige functies 23
 - Een opname maken
 - Kijken en zoeken in de mozaïekbeeld-instelling
 - Sleep timer / Kinderslot

Zoals u het wilt

- Uw TV aanpassen 25
- Geavanceerde beeldafstelling 27
 - Ruis verminderen / Kijken naar een natuurlijker beeld
 - De beeldverhouding, enz. instellen.

Als er problemen zijn

- Verhelpen van storingen 29
- Technische informatie 32
- CH/CC-lijst 33
- Specificaties 34

Waarschuwing

Volg de onderstaande richtlijnen a.u.b.

Steek nooit voorwerpen door de openingen in de behuizing!

- Dit kan een dodelijke elektrische schok veroorzaken. Neem maatregelen wanneer kinderen in de buurt zijn.



Nooit iets op de TV plaatsen!

- Vloeistoffen, open vuur, kleding, papier enz. die op de TV worden geplaatst, kunnen brand veroorzaken.



Nooit blootstellen aan regen of vocht!

- Om brand of een elektrische schok te voorkomen, mogen nooit vloeistoffen het apparaat binnendringen.



Voorkom dat de TV valt!

- Leun niet op de TV en voorkom dat kinderen eraan gaan hangen. Er bestaat het risico dat de tv valt en letsel veroorzaakt.

Nooit een netsnoer doorsnijden of beschadigen!

- Wanneer de netsnoerstekker niet de juiste vorm heeft of het netsnoer niet lang genoeg is, gebruikt u een geschikte stekkeradapter of een geschikt verlengsnoer. (Vraag het uw handelaar.)

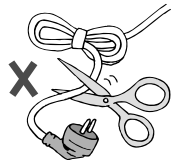

Volg deze handleiding met betrekking tot het instellen!

- Uitsluitend aansluiten op een stopcontact met 110-240 V, 50/60 Hz wisselspanning.

Probeer nooit de TV zelf te repareren!

- ➔ Wanneer het probleem niet kan worden opgelost in "Verhelpen van storingen" (pag. 29), trek dan de stekker uit het stopcontact en neem contact op met uw handelaar.

Wanneer de TV beschadigd is of vreemd reageert, dient u deze onmiddellijk uit te schakelen!

- ➔ Trek de stekker uit het stopcontact en neem contact op met uw handelaar.

Houd de TV dusdanig dat er geen krassen op het beeldscherm komen!

- Raak het scherm niet aan wanneer u de TV draagt.

Draag de tv niet in uw eentje!

- Om ongelukken te voorkomen, dient u er voor te zorgen dat de televisie door twee of meer personen wordt gedragen.

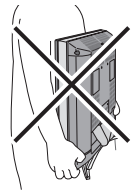

Gebruik de optionele JVC-wandmontage-eenheid om de TV aan de wand te bevestigen!

- Raadpleeg een vakman.
- Zie de meegeleverde handleiding over bevestigingsprocedures.
- JVC aanvaardt geen verantwoordelijkheid voor schade als gevolg van onjuiste bevestiging.

Verwijder de stekker uit het stopcontact wanneer u het huis verlaat!

- De aan/uit-knoppen op de afstandsbediening en het TV-apparaat kunnen de TV nooit volledig uitschakelen. (Zorg voor geschikte regelingen voor mensen die aan bed gebonden zijn.)

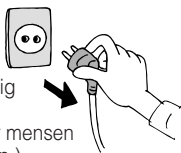

Kijk bij het kantelen van de tv uit, dat uw vingers niet tussen de tv en de standaard komen! (alleen LT-32S60AU/WU/RU)



Nooit het achterpaneel verwijderen!

- Dit kan een elektrische schok veroorzaken.

Dek nooit de ventilatiesleuven af!

- Dit kan oververhitting of een brand veroorzaken.

Behandel het LCD-paneel voorzichtig!

- Gebruik een zachte, droge doek om te reinigen.

Luister nooit met een hoofdtelefoon naar een hoog volume!

- Dit kan uw gehoor beschadigen.

■ Voor meer details over installatie, gebruik en veiligheid ➔ Vraag het uw handelaar.

Namen van alle onderdelen

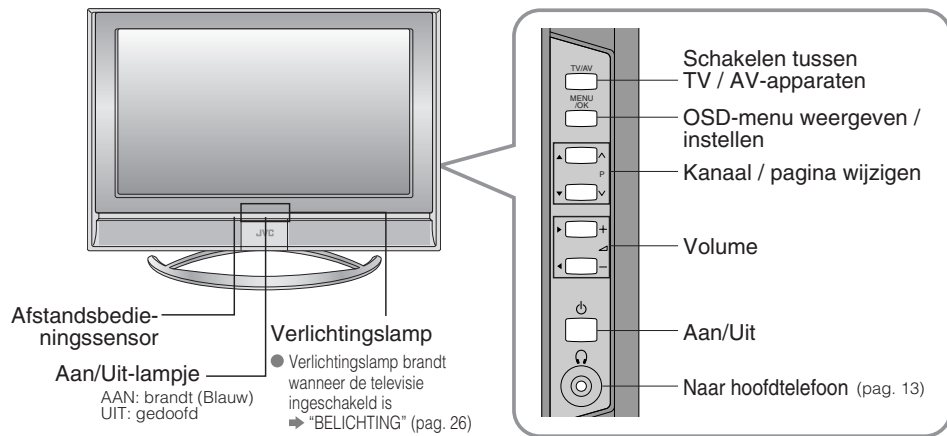

Verwijder de aansluitingsdeksels

LT-32S60BU/SU/AU/WU/RU
 LT-26S60BU/SU

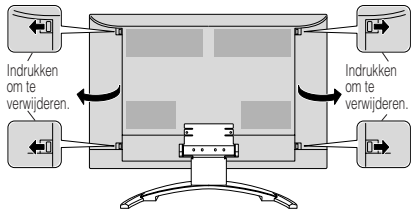

LT-37S60BU/SU

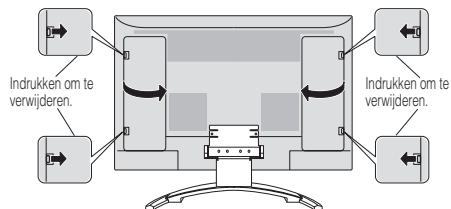

- Wanneer de deksel niet kan worden gesloten als gevolg van in de weg zittende kabels
 ➔ Deksel niet forceren tijdens het sluiten (laat deze open).
- De aansluitingen aan de achterzijde van de TV aansluiten ➔ Externe apparatuur aansluiten (pag. 13)

Wijzig de richting van de TV

alleen LT-32S60AU/WU/RU

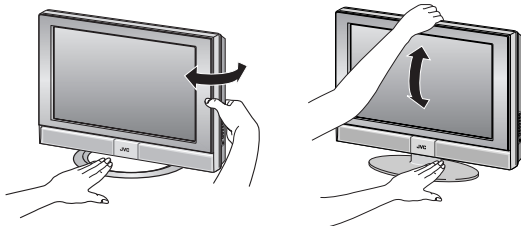

Accessoires controleren

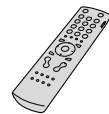

Afstandsbediening
 (RM-C1811H)



Batterijen, type AA/R6
 (Ter controle van de werking van de tv)

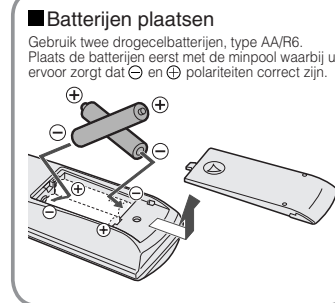
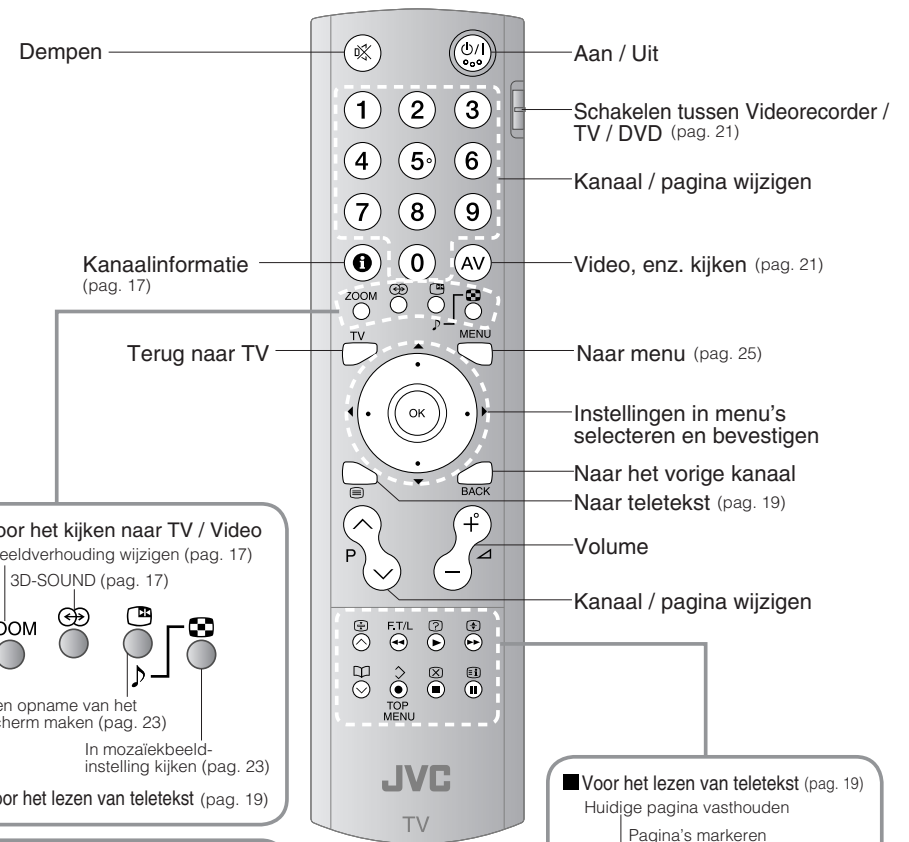

Gebruikte batterijen:

Niet weggooien, maar inleveren als KCA.

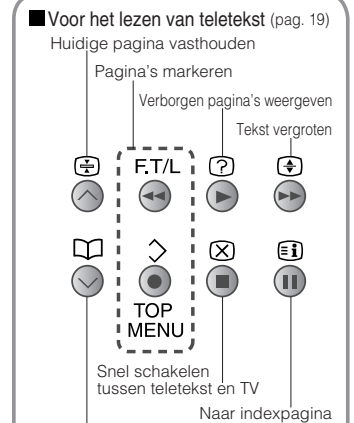

- Tijdens het TV-kijken (pag. 17)
- Tijdens gebruik van een JVC-videorecorder of DVD-speler (pag. 21)

Basisaansluitingen

Lees zorgvuldig de gebruikershandleiding van elk apparaat voordat u deze aansluit. Er moet een antenne worden aangesloten om TV te kunnen kijken.

■ Aansluiten op andere apparaten → "Externe apparatuur aansluiten" (pag. 13)

Antenne aansluiten

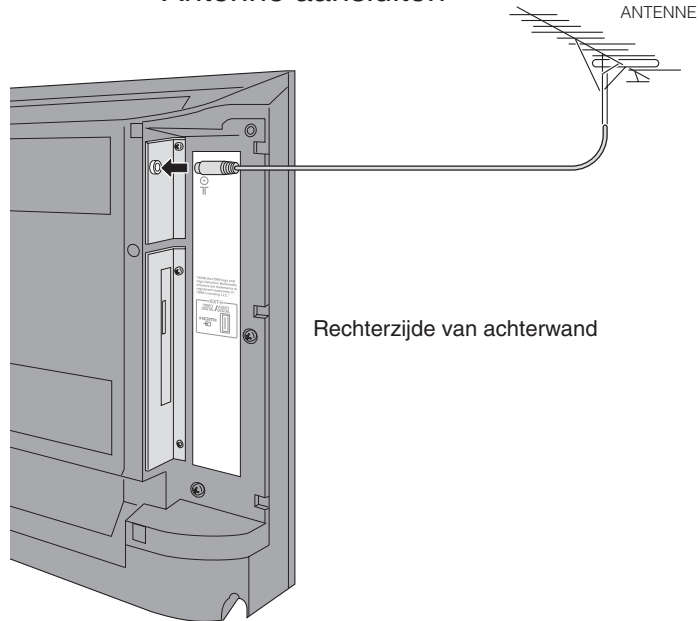

- Nadat alle aansluitingen zijn gemaakt, steekt u de stekker in het stopcontact.

Ga voorzichtig te werk tijdens het installeren

■ Voedingsvereisten

- Het netsnoer alleen aansluiten op een stopcontact met 110-240 V, 50/60 Hz wisselspanning.

■ Gebruik de optionele JVC-wandmontage-eenheid om de tv aan de wand te bevestigen

- Raadpleeg een vakman.
- Zie de meegeleverde handleiding over bevestigingsprocedures.
- JVC aanvaardt geen verantwoordelijkheid voor schade als gevolg van onjuiste bevestiging.

■ Installatievereisten

- Om oververhitting te voorkomen, dient u ervoor te zorgen dat het apparaat over voldoende ruimte beschikt.

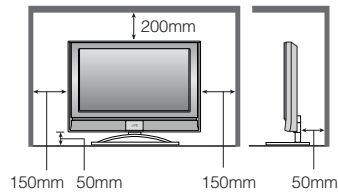

Een video/DVD-recorder aansluiten

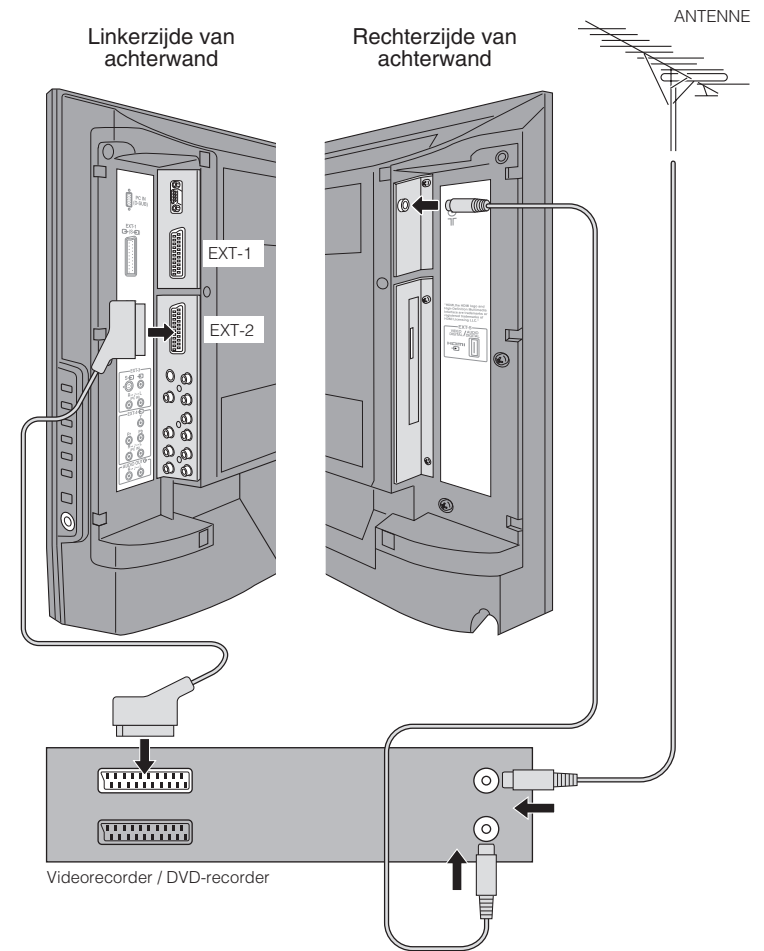

- Nadat alle aansluitingen zijn gemaakt, steekt u de stekker in het stopcontact.
- Sluit een T-V LINK-compatibel opnameapparaat aan op EXT-2.
- T-V LINK → "Wat is T-V LINK?" (pag. 9)

Eerste instellingen

Stel de menutaal en de installatielocatie in en leg automatisch de TV-kanalen vast. Deze kanalen kunnen later worden bewerkt in "Kanalen bewerken" (pag. 11). (Kanaalgegevens op de tv kunnen naar een aangesloten opnameapparaat worden gestuurd dat compatibel is met T-V LINK).

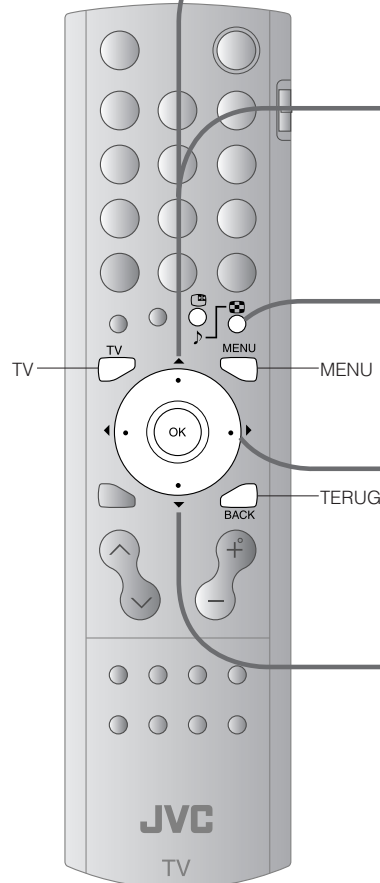
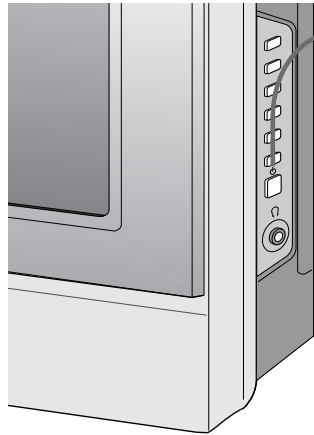

- Naar het vorige scherm → BACK
- Afsluiten → TV
- Wanneer het "JVC"-logo niet verschijnt of wanneer u later wijzigingen wilt maken → "TAAL" en "AUTOMATISCH" (pag. 26)

"Wat is T-V LINK?"

De Tv op een T-V LINK-compatibel apparaat aansluiten, biedt de volgende mogelijkheden:

- Kanalen op de tv worden direct in het apparaat vastgelegd.
- De functie "DIRECT REC" kan worden gebruikt. → "Technische informatie" (pag. 32)
- T-V LINK-variaties
 - "T-V LINK" (JVC) "Q-LINK" (Panasonic)
 - "Megalogic" (Grundig) "Data Logic" (Metz)
 - "SMARTLINK" (Sony) "Easy Link" (Philips)

- 1** **Beginnen**
 - Wordt alleen tijdens de eerste keer inschakelen getoond.
 - De aan/uit-knop op de afstandsbediening kan ook worden gebruikt.
- 2** **Een taal selecteren**
 - ① selecteren
 - ② instellen
- 3** **Het land selecteren waar de tv wordt gebruikt**
 - Voor de volgende pagina → (geel)
- 4** **Automatisch vastleggen van kanalen**
 - Wanneer "ACI START" verschijnt, selecteert en start u de instellingen. (Hiermee worden de kabeltelevisiekanalen ingesteld.) → "Wat is ACI (Automatic Channel Installation)?" (pag. 32)
- 5** **Controleren welke kanalen zijn vastgelegd**
 - Kanalen bewerken → 4 in "Kanalen bewerken" (pag. 11)
 - Bevestigen
- 6** **Afsluiten**
 - Bij gebruik van T-V LINK
 - Wanneer "FUNCTIE NIET BESCHIKBAAR" verschijnt:
 - Is het T-V LINK-compatibele apparaat aangesloten op EXT-2?
 - Is het apparaat ingeschakeld?
 - Bij geen gebruik van T-V LINK

Kanalen bewerken

Bewerk de kanalen die zijn vastgelegd met "AUTOMATISCH" in "Eerste instellingen" (pag. 9).

Wanneer u van "Eerste instellingen" (pag. 9) komt, gaat u naar ④.



- 1 Geef de menubalk weer
MENU
 - 2 Selecteer "INSTELLING"
OK
 - 3 Selecteer "SORTEREN / MANUEEL"
OK
 - 4 Selecteer een rij
OK
 - 5 Bewerken
BACK
 - 6 Bevestig de instellingen
MENU
 - 7 Beëindigen
OK
- Naar het vorige scherm
BACK
- Afsluiten
MENU
- Bij gebruik van T-V LINK
TV
- Bij geen gebruik van T-V LINK
TV

Positie van een kanaal verplaatsen
VERPL.

Een kanaalnaam bewerken
ID

Een kanaal invoegen
INVOEGEN

Een kanaal wissen
UITWISSEN

Een nieuw kanaal vastleggen
MANUEEL

① Beginnen ② Selecteer een bestemming ③ Beëindigen

① Beginnen ② Voer een kanaalnaam in ■ Voor het selecteren van een vooraf ingestelde naam uit de ID LIJST

■ Voor het handmatig benoemen van een kanaal

① Beginnen ② Selecteer een CH/CC ③ Voer een nummer in ④ Instellen

● CH/CC-lijst → (pag. 33)

① Wissen

① Beginnen ② Kanalen zoeken starten Uit hoge frequenties Uit lage frequenties

● Druk zo nodig op ► om het zendersysteem te wijzigen.
► Te ontvangen zendersystemen (pag. 32)

③ Instellen

■ Afstellen

- Fijnstelling van het beeld → /
- Fijnstelling van het geluid →

● Automatisch zoeken begint en de eerstvolgende frequentie wordt geïmporteerd.
► Herhaal de vorige stappen tot het gewenste kanaal wordt weergegeven

Externe apparatuur aansluiten

U kunt een grote verscheidenheid aan apparaten aansluiten op de achterzijde van de TV. Lees de gebruikershandleiding van elk apparaat voordat u deze aansluit. (Aansluitkabels worden niet bij de TV geleverd.)

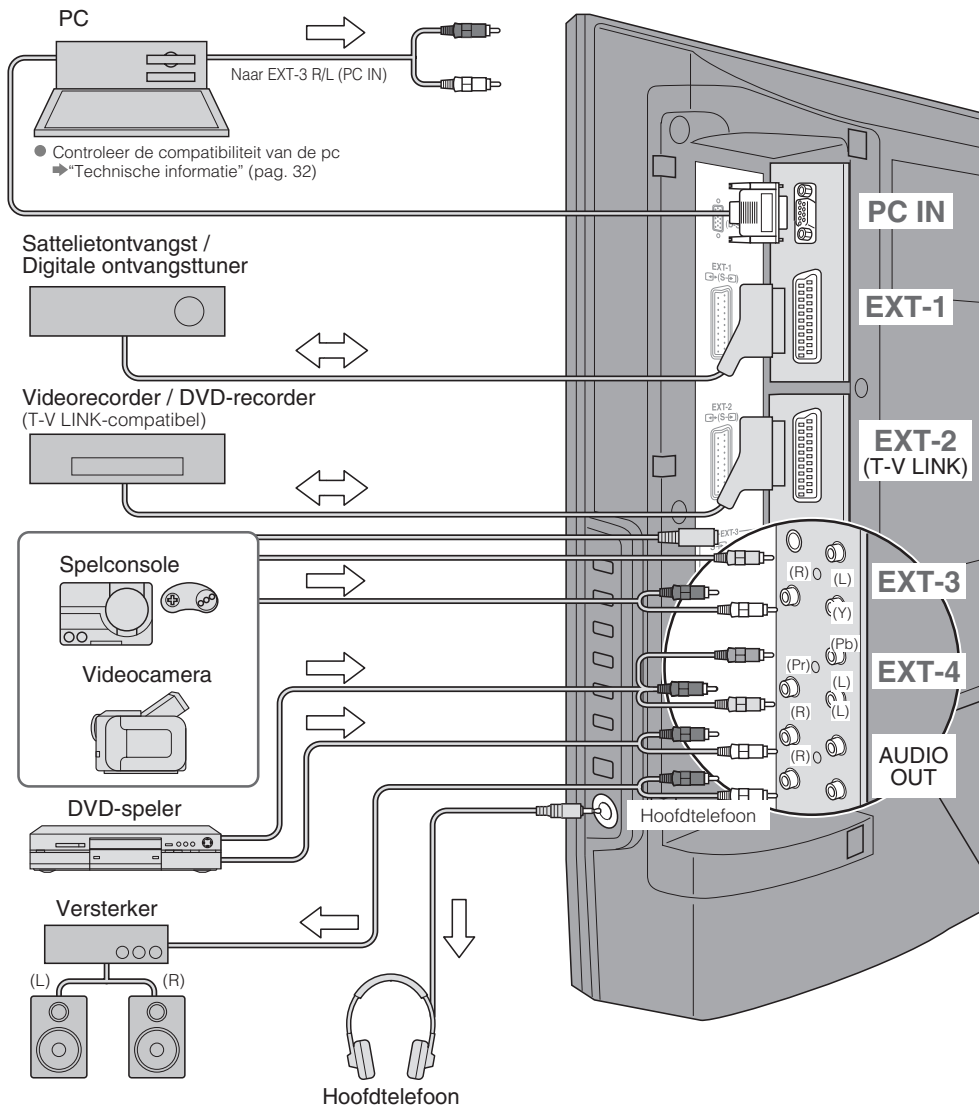

Videorecorder / DVD / andere apparaten

⇒ : signaalrichting

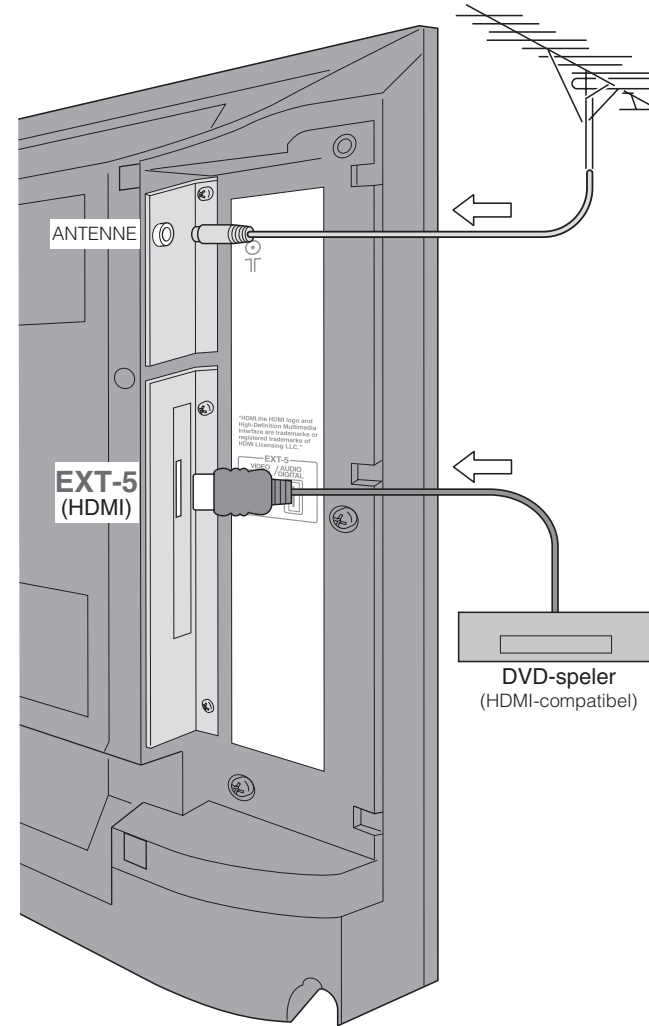

■ DVI-apparaten aansluiten

➔ (pag. 32)

■ T-V LINK ➔ (pag. 9)

EXT-1 Video's kijken

Uitgang ↑	Ingang ↓
· Composite-sig-naal	· Composite-sig-naal / RGB / S-VIDEO
· Geluid L / R	· Geluid L / R

● Gebruik S-VIDEO ➔ "S-IN" (pag. 22)

EXT-2 Video's kopiëren met behulp van T-V LINK

Uitgang ↑	Ingang ↓
· Composite-sig-naal	· Composite-sig-naal / RGB / S-VIDEO
· Geluid L / R	· Geluid L / R
· T-V LINK	

- Gebruik S-VIDEO ➔ "S-IN" (pag. 22)
- Kopieerbronnen selecteren ➔ "COPIEREN" (pag. 22)
- Een decoder aansluiten ➔ "DECODER (EXT-2)" (pag. 26)

EXT-3 Video's kijken

Uitgang ↑	Ingang ↓
	· Composite-sig-naal / S-VIDEO
	· Geluid L / R

EXT-4 DVD's bekijken

Uitgang ↓	Ingang ↑
	· Componentsig-naal (pag. 34)
	· Geluid L / R

● COMP. AUTOM. SELECTIE ➔ (pag. 26)

EXT-5 HDMI-apparaten aansluiten

Uitgang ↑	Ingang ↓
	· HDMI-sig-naal (pag. 34)

● HDMI-INSTELLING ➔ (pag. 26)

AUDIO OUT

Naar de tv luisteren via externe luidsprekers

Uitgang ↓
· Geluid L / R

Genieten van uw nieuwe TV!

PAGINA
17

TV kijken

- Kanaalinformatie bekijken
- De beeldverhouding wijzigen
- Genieten van 3D-SOUND
- Uw favoriete kanalen vastleggen

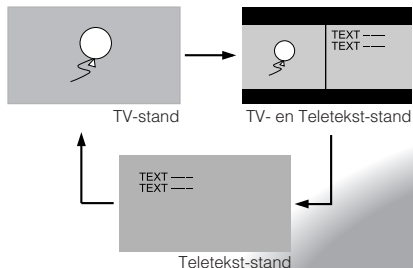
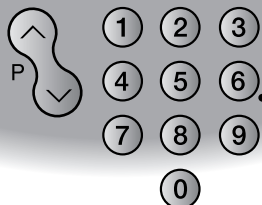

PAGINA
19

Teletekst kijken

- Tekst vergroten
- Naar de indexpagina
- Huidige pagina vasthouden
- Snel schakelen tussen Teletekst en TV
- Uw favoriete pagina's markeren

PAGINA
21

Video's/ DVD's bekijken

- Video van hoge kwaliteit (S-VIDEO) bekijken
- Aangesloten apparaten benoemen
- Video's kopiëren



PAGINA
25

Persoonlijke voorkeuren

- Het beeld instellen
- Het geluid instellen

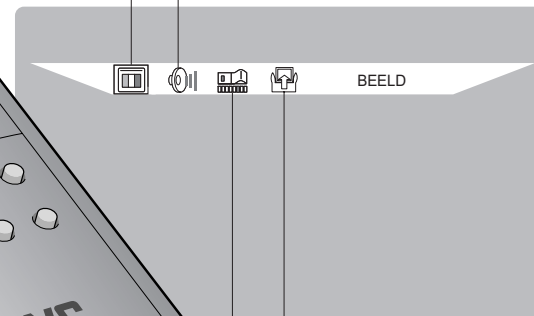

- Basisinstellingen
(kanaalinstellingen / anti-inbranden, enz.)
- Geavanceerde instellingen
(sleep timer / kinderslot, enz.)

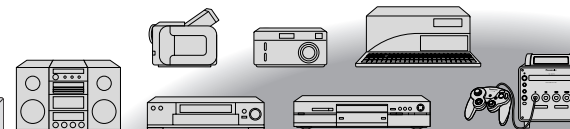
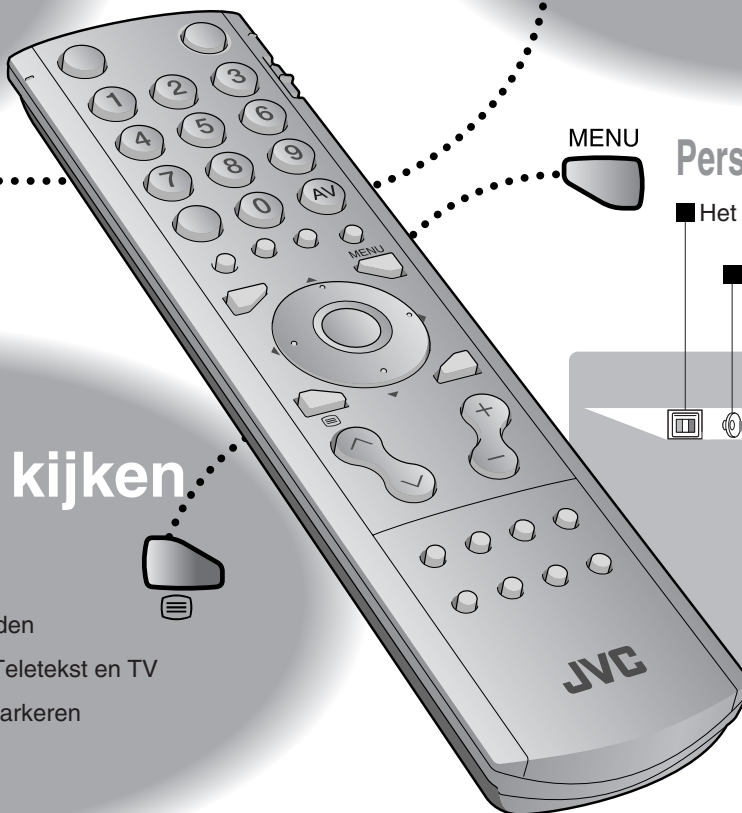
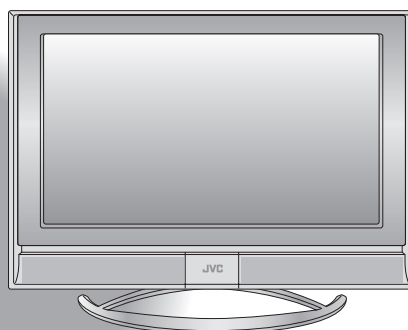

TV kijken

1 **Inschakelen**
 Het blauwe aan/uit-lampje op de TV brandt
 ● Opnieuw indrukken om het scherm uit te schakelen en de standby-stand van de TV in te schakelen.

2 **Selecteer een kanaal**
 ● Een kanaal hoger of lager selecteren
 omhoog
 omlaag
 ■ Tussen stereo / mono / tweetalige uitzending schakelen
 → "STEREO / I · I" (pag. 26)
 ■ Naar het vorige kanaal
 BACK
 ■ Dempen ■ Volume

Opmerking
 ● Om de TV volledig uit te schakelen, trekt u de stekker van het netsnoer uit het stopcontact.

Basisbedieningen met de knoppen aan de zijkant

1 Inschakelen
2 Het kanaal wijzigen
 ■ Volume

Kanaalinformatie en klok
 INFORMATIE

De beeldverhouding wijzigen
 ZOOM

Van omgevingsgeluid genieten
 3D SOUND

Een kanaal aan een toets toewijzen
 FAVORIET KANAAL

Kanaalinformatie
 PR LIJST
 ● Hier verschijnen de kanalen die in "Eerste instellingen" zijn vastgelegd.
 (Geen aanduiding)
 Kanaalinformatie
 Tijd (Wanneer er naar Teletext is gekeken)

Een pagina selecteren
Een kanaal selecteren en bekijken

ZOOM
 ● Wanneer AUTO ingeschakeld is, wordt de beeldverhouding de instelling in "4:3 AUTO ZOOM" (pag. 27). De beeldverhouding verandert automatisch wanneer de verhoudingsinformatie is ontvangen.
 ● Niet beschikbaar in PC-stand/1080i(1125i)/720p(750p) signalen
 Stel het beeld in met ▲ of ▼ wanneer deze balk wordt weergegeven

3D SOUND
 HOOG : Voor stereogeluid
 LAAG : Voor stereogeluid (wanneer het geluid vervormt in de stand HOOG)
 MONO : Voor monogeluid (genereert een stereoachtig geluid)
 UIT : Schakelt 3D SOUND uit

Het favoriete kanaal oproepen
 Terwijl het kanaal wordt weergegeven
 3 seconden ingedrukt houden
 Druk op het cijfer om het hieraan toe te wijzen
 1 2 3 4
 GEMEMORISEERD
 Verdwijnt na een aantal seconden

Een favoriet kanaal wissen
 "MENU" → "MOGELIJKHEDEN" → "FAVORIETE INSTELLING"
 selecteren
 wissen

Aanpassingen (pag. 26) aan het beeld van een favoriet kanaal worden eveneens opgeslagen.

Uw favoriete kanalen controleren → Druk op **i** en bevestig dat de kanalen die u hebt vastgelegd een **1** ernaast hebben

NEDERLANDS
 BELANGRIJK!
 VOORBEREIDING
 GEBRUIK
 INSTELLINGEN
 PROBLEEM?

Teletekst kijken

Deze TV kan TV-uitzendingen en Teletekst op hetzelfde kanaal in twee vensters weergeven.

1 Tijdens het tv-kijken

2 Voer een Teletekst-pagina in

1 2 3
4 5 6
7 8 9
0

■ Een pagina hoger of lager selecteren

omhoog
omlaag

■ Subpagina's bekijken

naar een subpagina

Uw favoriete pagina markeren
LIJSTMODUS

- Uw favorietenlijst weergeven (ROOD) (GROEN) (GEEL) (BLAUW)
F.T/L
- Kies een gekleurde toets om uw pagina aan toe te wijzen
ZOOM
- Voer het nummer in van de pagina die moet worden opgeslagen
- Opslaan

■ Uw favoriete pagina oproepen → Druk op de gekleurde toets als in stap 2

Huidige pagina vasthouden
VASTHOUDEN

■ Loslaten → Druk opnieuw op

Verborgen pagina's weergeven
REVEAL

Verborgen informatie weergeven (antwoorden bij een quiz, enz.)

$$\begin{array}{r} 1 + 2 = \\ 2 \times 3 = \end{array} \leftrightarrow \begin{array}{r} 1 + 2 = 3 \\ 2 \times 3 = 6 \end{array}$$

Tekst vergroten
GROOTTE

De grootte van de weergegeven tekst verdubbelen

TEXT SIZE → TEXT SIZE → TEXT SIZE

Naar de indexpagina
INDEX

Terugkeren naar pagina "100" of een voorheen toegewezen pagina

Schakel kortstondig over van Teletekst naar TV
ANNULEREN

Laat de huidige pagina open, terwijl u overschakelt om TV te kijken

P233
TEXT ---
TEXT ---

● Handig tijdens het zoeken van een pagina.

Video's/ DVD's bekijken

1 De videobron selecteren

2 Bedien het aangesloten apparaat en speel een video af

Bijv. voor EXT-1

*1 : Verschijnt alleen wanneer AV aan een kanaal is toegewezen.

Videorecorders en andere apparaten van JVC bedienen

1 DVD-spelers
Videorecorders en DVD-recorders

2 Het apparaat inschakelen

3 Een kanaal (Videorecorder-stand) selecteren

De videorecorder (DVD) bedienen

Naar TV

Terugspoelen / Afspelen / Versneld vooruit

Stop / Pauze

Startmenu DVD opnemen / weergeven

Een hoofdstuk (DVD-stand) selecteren

• Een aantal JVC-modellen kan niet met deze afstandsbediening worden bediend.

Geavanceerde functies

1 De menubalk weergeven

2 Selecteer "INSTELLING"

Selecteer "EXT. INSTELLING"

Schakel over naar S-VIDEO-ingang

S-IN

① Selecteer de EXT die op S-VIDEO is aangesloten

② Stel de S-VIDEO-stand in

• De weergave van de apparaatselectie schakelt over van E1 naar S1.

■ Deze stand annuleren → Druk opnieuw op in ②

Namen van aangesloten apparaten bewerken

ID LIJST

① Selecteer een EXT om een naam aan toe te wijzen

② De namenlijst weergeven

③ Een naam uit de lijst selecteren

■ De naam wissen → Selecteer de blanco ruimte in ③

Kopiëren via EXT-2 instellen

COPIEREN

① De pijl selecteren

② De kopieerbron selecteren

Nuttige functies

Opnamen van het scherm maken

STIL BEELD

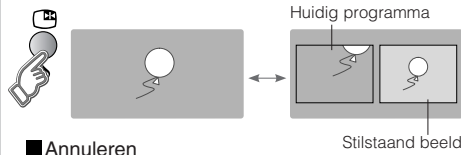

■ Annuleren

- ➔ Druk opnieuw op of verander van kanaal
- Niet beschikbaar wanneer SUB BEELD wordt weergegeven, of in de stand PC mode.
- U kunt een opname niet opslaan of exporteren.

Het aantal schermen selecteren

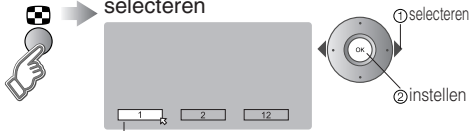

Door "1" te selecteren, keert de normale weergavestand terug

- Niet beschikbaar in de PC-stand.

■ Kijken in de dubbelbeeld-stand

D.w.z. dat u TV en video tegelijkertijd kunt bekijken.

(Voor signalen bij een brede beeldverhouding)

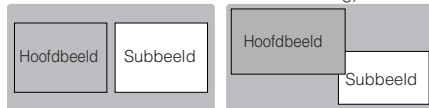

- Tussen de geluidsbronnen schakelen



- Het kanaal wijzigen

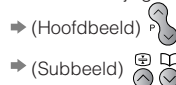

■ Een kanaal in 12-schermen-stand selecteren

Alle vastgelegde kanalen worden als stilstaande beelden weergegeven.

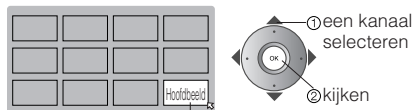

Alleen het geselecteerde frame kent een bewegend beeld.

- Een pagina hoger of lager selecteren
- Niet beschikbaar voor EXT-5-ingang.

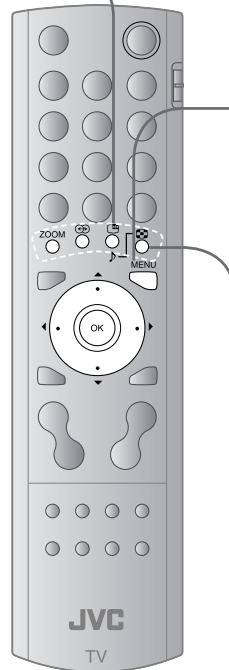

Een uitschakeltijd voor de tv instellen

SLEEP TIMER

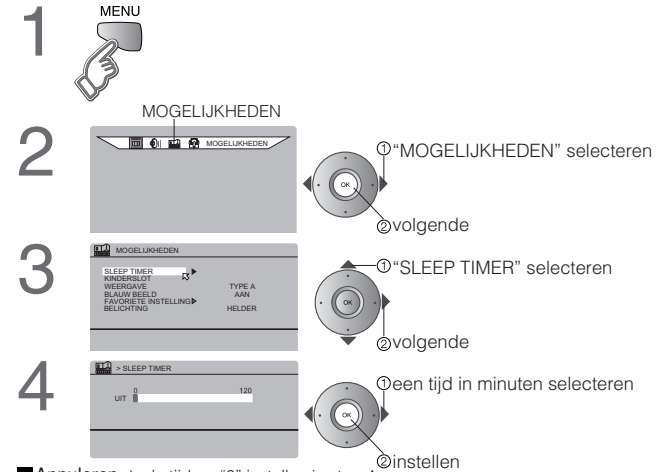

- Annuleren ➔ de tijd op "0" instellen in stap 4

- Resterende tijd ➔ U kunt de resterende tijd bij stap 4 bevestigen, nadat dit proces herhaald is.

- Na bovenstaande stappen 1 en 2

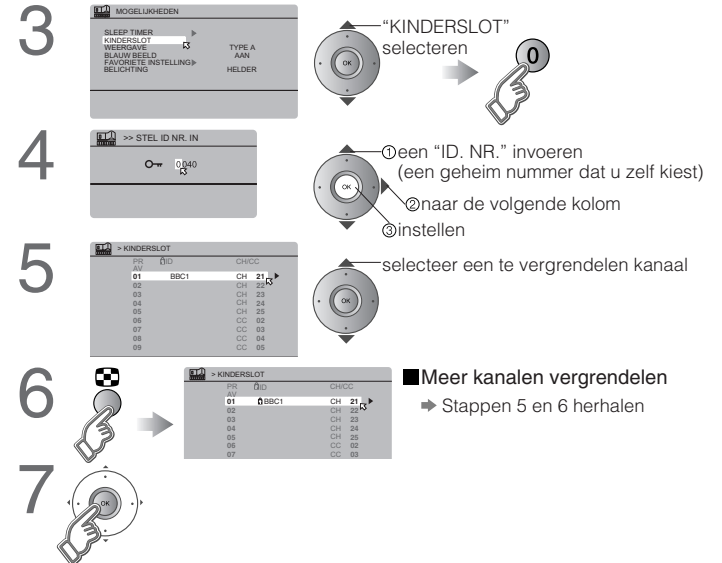

- Een kanaal ontgrendelen ➔ Druk opnieuw op in stap 6

- Een vergrendeld kanaal bekijken ➔ Gebruik de cijfertoets om het kanaalnummer in te voeren. Wanneer verschijnt, drukt u op en voert u uw "ID. NR." in. (Wanneer u uw "ID. NR." kwijt bent, kunt u deze in stap 4 controleren.)

Uw TV aanpassen

1 Geef de menubalk weer

MENU

2 Selecteer een menu

selecteren

volgende

BEELD GELUID MOGELIJKHEDEN INSTELLING

BEELD

Geselecteerde menutitel

3 Selecteer een item

selecteren

BEELD

INSTELLING

HELDERHEID-1

CONTRAST

HELDERHEID-2

SCHERPTE

KLEUR

TINT NTSC

TINT

MOGELIJKHEDEN

STANDAARD

KOEL

Items

4 Afstellen / Configureren

afstellen / selecteren

instellen

BEELD

INSTELLING

HELDERHEID-1

CONTRAST

HELDERHEID-2

SCHERPTE

KLEUR

TINT NTSC

TINT

MOGELIJKHEDEN

STANDAARD

KOEL

Submenu

Afstellingen / Configuraties

Verplaatsen

afstellen

instellen

selecteren

instellen

Het item verandert.

afstellen / selecteren

instellen

selecteren

instellen

Het item verandert.

Sommige items beschikken over een submenu.

Naar het vorige scherm

BACK

Afsluiten

MENU

Het menu verdwijnt na een minuut zonder activiteit.

Voor het afstellen met de schuifknop

Voor het selecteren van voorkeuze-instellingen

Menu	Item	Afstellingen / Configuraties
BEELD	INSTELLING	Instelling (HELDER / STANDAARD / ZACHT)
	HELDERHEID-1	Helderheid achtergrondverlichting (Donker ↔ Lichter)
	CONTRAST	Contrast (Lager ↔ Hoger)
	HELDERHEID-2	Helderheid (Donker ↔ Lichter)
	SCHERPTE	Scherpte (Zachter ↔ Harder)
	KLEUR	Kleur (Lichter ↔ Voller)
	TINT NTSC	Tint (Roodachtig ↔ Groenig)
GELUID	TINT	Tint (WARM / NORMAAL / KOEL)
	MOGELIJKHEDEN	Fijnere beeldafstellingen (pag. 27)
	STEREO / I · II	Stand / Taal (O : STEREO / O : MONO / I : SUB1 / II : SUB2)
	LAGE TONEN	Lage tonen (Zwakker ↔ Krachtiger)
	HOGE TONEN	Hoge tonen (Zwakker ↔ Krachtiger)
	BALANS	Luidsprekerbalans (Links krachtiger ↔ Rechts krachtiger)
	3D SOUND	Omgevingsniveau (HOOG / LAAG / MONO / UIT)
MOGELIJKHEDEN	A.H.B.	Lage tonen versterken (AAN / UIT)
	BBE *1	Geluidsverbeteringstechnologie (AAN / UIT)
	SLEEP TIMER	Timer voor uitschakelen van de TV (pag. 24)
	KINDERSLOT	Voorkom dat kinderen bepaalde kanalen bekijken (pag. 24)
	WEERGAVE	Indeling voor weergave van het kanaalnummer (TYPE A / TYPE B / TYPE C / TYPE D)
	BLAUW BEELD	Toont een blauw scherm en dempt het geluid wanneer het signaal zwak of afwezig is (AAN / UIT)
	FAVORIETE INSTELLING	Instellingen van favoriete kanalen wissen (pag. 17)
INSTELLING	BELICHTING	Schakelt de verlichtingslamp (pag. 5) in wanneer de televisie ingeschakeld is (HELDER / ZACHT / UIT).
	AUTOMATISCH	Selecteer het land en laat automatisch de kanalen vastleggen (pag. 10, 3)
	SORTEREN / MANUEEL	Vastgelegde kanalen wijzigen of nieuwe toevoegen (pag. 11)
	TAAL	Selecteer een taal voor de OSD-menu's (pag. 10, 2)
	DECODER(EXT-2)	Wanneer de videorecorder via T-V LINK wordt aangesloten (AAN / UIT)
	COMP. AUTOM. SELECTIE	Hiermee wordt de TV-ingang omgezet naar EXT-4 wanneer het componentensignaal wordt aangesloten op EXT-4. (AAN / UIT) (niet beschikbaar voor PC).
	EXT. INSTELLING	Voor gebruik met videospelers en andere apparaten (pag. 22)
HDMI INSTELLING	RESOLUTIE (AUTO / 1 / 2) AUDIO (AUTO / ANALOOG / DIGITAAL)	

● Overige instellingen · De beeldverhouding wijzigen ➔ "ZOOM" (pag. 17)
· 3D SOUND inschakelen ➔ "3D SOUND" (pag. 17)

*1 BBE-licentie ➔ (pag. 32)

Geavanceerde beeldafstelling

Standaard stelt de TV zichzelf automatisch in op het beste beeld.







- 1 Geef de menubalk weer
MENU
- 2 Selecteer "BEELD"
selecteren / volgende
- 3 Selecteer "MOGELIJKHEDEN"
selecteren / volgende
- 4 Selecteer een item
selecteren / volgende
D.w.z. DNR
- 5 Instellingen wijzigen
selecteren / instellen
D.w.z. DNR
- 6 Beëindigen

■ Naar het vorige scherm
BACK

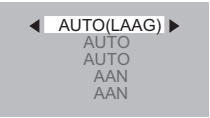
■ Afsluiten
MENU

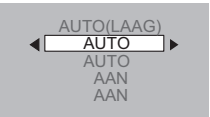
● Het menu verdwijnt na een minuut zonder activiteit.

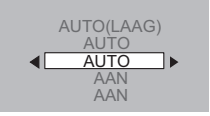
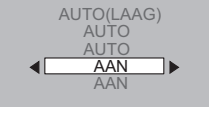
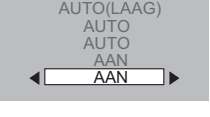
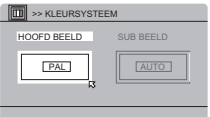
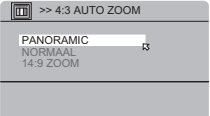
DNR	Om ruis te verminderen	  <p>niveau : Wanneer het beeld aan scherpte verliest (MIN) : Wanneer ruis zichtbaar is (MAX)</p>
Super Digipure	Voor natuurlijke contouren	  <p>niveau : Functie is uitgeschakeld (UIT) : Wanneer ruis zichtbaar is (MIN) : Wanneer het beeld aan scherpte verliest (MAX)</p>
BIOSCOOP EFFECT	Voor een mooi bioscoopbeeld	 <p>UIT : Functie is uitgeschakeld AAN : Functie is altijd ingeschakeld AUTO : Stelt automatisch in</p>
COLOUR MANAGEMENT	Voor natuurlijke beelden	 <p>UIT : Functie is uitgeschakeld AAN : Behoud van een natuurlijke kleurbalans</p>
PICTURE MANAGEMENT	Helder / donkere beelden verhelpen	 <p>UIT : Functie is uitgeschakeld AAN : Bekijken van heldere / donkere beelden vergemakkelijken</p>
KLEURSYSTEEM	Als er geen kleur is	 <p>① Selecteer het scherm waarvan de instellingen moeten worden gewijzigd HOOFD BEELD : Hoofdbeeld SUB BEELD : Subbeeld in MOZAIEKBEELD-stand (pag. 23)</p> <p>② Selecteer het kleurensysteem. PAL : West-Europa SECAM : Oost-Europa / Frankrijk NTSC 3.58 : VS 3.58 MHz NTSC 4.43 : VS 4.43 MHz AUTO : Voor het bekijken van video, enz.</p>
4:3 AUTO ZOOM	Stel een standaardbeeldverhouding in	 <p>Selecteer een standaardbeeldverhouding voor AUTO in "ZOOM" (pag. 17) PANORAMIC : 16:9 NORMAAL : 4:3 14:9 ZOOM : 14:9</p>

Verhelpen van storingen

Veel ruis of sneeuw



- Is de TV op de juiste wijze aangesloten op de antenne?
 - Verander de stand van de antenne.
 - Is de antenne of de kabel ervan beschadigd?
- ➔ Vraag het uw handelaar

Patronen, strepen of ruis



- Ontvangt de antenne interferentie van hoogspanningsleidingen of draadloze zenders?
- ➔ Vraag het uw handelaar
- Staan de aangesloten apparaten te dicht bij de TV?
- ➔ Zorg voor een minimumafstand tussen de antenne en de bron van de interferentie tot er geen interferentie meer is

Echo's

(Dubbele beelden)



- Ontvangt u interferentie van signalen die worden weerkaatst door huvels of gebouwen?
- ➔ Stel de richting van uw antenne af of neem een richtantenne van goede kwaliteit

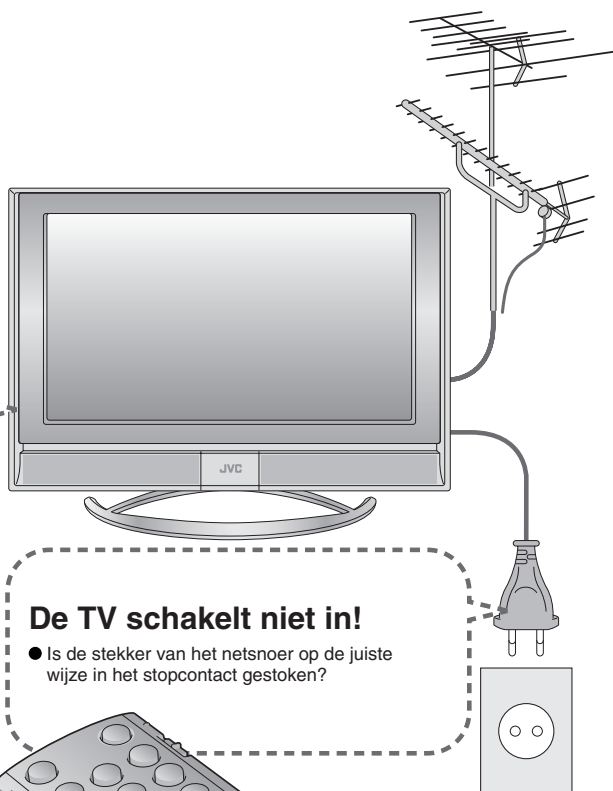

De TV schakelt niet in!

- Is de stekker van het netsnoer op de juiste wijze in het stopcontact gestoken?

De afstandsbediening werkt niet!

- Zijn de batterijen leeg?
- Bevindt u zich op meer dan 7 meter afstand van de TV?
- Staat de "VCR/TV/DVD-SCHAKELAAR" in de stand "TV"?
- Tijdens het bekijken van Teletext, wordt de TV-menubalk niet weergegeven.
- Afhankelijk van de stabiliteit van het signaal, kan er een tijdvertraging zijn tijdens het schakelen tussen kanalen.

	Probleem	Handelingen	pagina
Basis	Afstandsbediening doet het niet meer	<ul style="list-style-type: none"> ● Stekker van tv uit stopcontact trekken en enkele minuten later weer erin steken. 	-
	Scherm	Beeldverhouding verandert onopzettelijk	<ul style="list-style-type: none"> ● Druk opnieuw op  om terug te keren naar uw instellingen.
Beeld		Slechte beeldkwaliteit	<ul style="list-style-type: none"> ● Onnatuurlijke kleur >>> KLEUR en HELDERHEID-1 afstellen. Controleer uw KLEURSYSTEEM. ● Ruis >>> Ga naar de onderstaande functies.
	<ul style="list-style-type: none"> INSTELLING : STANDAARD DNR : AUTO(HOOG) Super Digipure : MIN 		26 27 27
	<ul style="list-style-type: none"> ● Vlak beeld >>> Ga naar de onderstaande functies. INSTELLING : HELDER DNR : MIN Super Digipure : MAX 		26 27 27
Geluid	Vreemd beeld tijdens gebruik van een extern apparaat	<ul style="list-style-type: none"> ● Wanneer u een S-Video-apparaat hebt aangesloten, controleert u de instelling "S-IN". ● Wanneer de bovenzijde van het beeld vervormd is, controleert u de kwaliteit van het videosignaal zelf. ● Wanneer bewegingen onnatuurlijk lijken bij ontvangst van een signaal van een DVD-speler enz. met 625p (progressive-scanning), verander dan de uitgangsinstelling van het externe apparaat in 625i (interlace-scanning) 	22 - -
		<ul style="list-style-type: none"> ● Stel de LAGE TONEN en HOGE TONEN in. ● Wanneer een slecht signaal wordt ontvangen in "STEREO / I : II", schakelt u over op MONO. ● Stel de kanaalontvangst in met behulp van "MANUEEL". 	26 26 11

Verhelpen van storingen (vervolg)

	Probleem	Handelingen	pagina
HDMI	Verkeerde schermformaat	<ul style="list-style-type: none"> ● Zet RESOLUTIE in HDMI INSTELLING van "1" op "2". 	26
	Geen geluid	<ul style="list-style-type: none"> ● Zet AUDIO in HDMI INSTELLING op ANALOOG of DIGITAAL. 	26
	Groen en vervormd scherm	<ul style="list-style-type: none"> ● Wacht even tot het signaal stabiliseert wanneer u de signaalindeling voor een HDMI-apparaat inschakelt. 	—
Functies	Sommige functies werken niet	<ul style="list-style-type: none"> ● Het gaat hier niet om een defect. Sommige functies (donkere achtergrond) in het menu werken niet afhankelijk van de situatie. 	—
	Sommige ingangen kunnen niet worden geselecteerd in het subbeeld	<ul style="list-style-type: none"> ● EXT-4-, EXT-5-ingangen en PC-stand kunnen niet worden geselecteerd in het subbeeld. 	—
	"FUNCTIE NIET BESCHIKBAAR" verschijnt	<ul style="list-style-type: none"> ● Is het T-V LINK-compatibele apparaat aangesloten op EXT-2? ● Is de SCARTKABEL "volledig bedraad"? ● Is het T-V LINK-compatibele apparaat ingeschakeld? <p>Nadat alle bovenstaande condities zijn bevestigd, drukt u opnieuw op de knop "OK".</p>	32 32 —
Weergave	"ACI FOUT" verschijnt	<ul style="list-style-type: none"> ● Druk op ◀ om ACI opnieuw te starten. Wanneer u na een aantal malen nog steeds "ACI FOUT" te zien krijgt, drukt u op ▶ om ACI te annuleren. 	—
Scherm	Zwarte of witte punten verschijnen op het scherm	<ul style="list-style-type: none"> ● LCD-schermen maken gebruik van fijne punten ("pixels") om beelden weer te geven. Hoewel meer dan 99,99% van deze pixels correct werken, branden een heel klein deel van deze pixels niet, of ze branden continu. U dient te begrijpen dat dit geen storing is. 	—

Technische informatie

Wat is T-V LINK?

T-V Link biedt de TV de mogelijkheid om informatie op een gemakkelijke te delen met een aangesloten T-V LINK-compatibel apparaat. Door gebruik van T-V LINK:

- Kunt u de kanaalinformatie die u geprogrammeerd hebt voor uw TV verzenden naar het T-V LINK-compatibele apparaat, zodat zowel de TV als het externe apparaat over dezelfde kanaalinstellingen beschikken. Wanneer een nieuw extern apparaat wordt aangesloten, wordt de kanaalinformatie in het apparaat geladen, waardoor de kanaalinstelling zeer snel kan worden voltooid. Voor meer details raadpleegt u de handleiding van het externe apparaat.
- U kunt gemakkelijk het TV-programma dat u bekijkt, opnemen met een T-V LINK-compatibel apparaat door gebruik te maken van de functie "DIRECTE OPNAME". Voor meer details raadpleegt u de handleiding van het externe apparaat.

Wat is ACI (Automatic Channel Installation)?

Sommige kabelbedrijven versturen een signaal, ACI genaamd, dat informatie bevat waarmee TV-kanalen automatisch in uw TV kunnen worden vastgelegd. Wanneer een ACI-sigitaal wordt ontvangen, verschijnt "ACI START / ACI OVERSLAAN" in het scherm "AUTOMATISCH".

Te ontvangen zendersystemen

Het te ontvangen zendersysteem hangt af van het land dat geselecteerd is tijdens "AUTOMATISCH".

- VERENIGD KONINKRIJK: Alleen ontvangst van PAL-I.
- FRANKRIJK: Kan zowel SECAM-L.

Om SECAM-L in andere landen dan Frankrijk te ontvangen:

- 1) Verander het "LAND" in "FRANCE" onder "AUTOMATISCH".
- 2) Druk op de toets "BACK" om terug te keren naar het menu en het kanaal in te voeren met behulp van "INVOEGEN" of "MANUEEL".

Pc-signalen die kunnen worden ontvangen

Macintosh-computers worden niet ondersteund. (Macintosh is een geregistreerd handelsmerk van Apple Computer, Inc.)

- Als het signaal niet verschijnt, controleer dan of de verticale frequentie op de PC ingesteld is op 60Hz.

Resolutie	640 x 480 (VGA)	1024 x 768 (XGA)
Verticale frequentie (Hz)	60.0	60.0
Horizontale frequentie (kHz)	31.5	42.0

DVI-apparaten aansluiten

Sluit een DVI-apparaat aan op EXT-5 (HDMI) met behulp van de DVI-HDMI-conversiekabel. Sluit de analoge geluidsuitgang van het DVI-apparaat aan op L- en R-aansluitingen in EXT-4.

- Stel AUDIO in HDMI INSTELLING in op Analoo of AUTO ▶ (pag. 26)

Licentie

Gefabriceerd onder licentie van BBE Sound, Inc. Licentie van BBE Sound, Inc. onder USP4638258, 5510752 en 5736897. Het BBE- en BBE-symbool zijn geregistreerde handelsmerken van BBE Sound, Inc.

CH/CC-lijst

Om de functie INVOEGEN (pag. 11) te gebruiken, zoekt u het CH/CC-nummer dat overeenkomt met het nummer van het TV-kanaal in deze tabel.

● Wanneer "FRANCE" is ingesteld voor LAND, selecteert u een driecijferig CH/CC-nummer.

CH	Kanaal	CH	Kanaal	CC	Kanaal	CC	Kanaal
CH 02/CH 202	E2, R1	CH 40/CH 240	E40, R40	CC 01/CC 201	S1	CC 31/CC 231	S31
CH 03/CH 203	E3, ITALY A	CH 41/CH 241	E41, R41	CC 02/CC 202	S2	CC 32/CC 232	S32
CH 04/CH 204	E4, ITALY B, R2	CH 42/CH 242	E42, R42	CC 03/CC 203	S3	CC 33/CC 233	S33
CH 05/CH 205	E5, ITALY D, R6	CH 43/CH 243	E43, R43	CC 04/CC 204	S4	CC 34/CC 234	S34
CH 06/CH 206	E6, ITALY E, R7	CH 44/CH 244	E44, R44	CC 05/CC 205	S5	CC 35/CC 235	S35
CH 07/CH 207	E7, ITALY F, R8	CH 45/CH 245	E45, R45	CC 06/CC 206	S6	CC 36/CC 236	S36
CH 08/CH 208	E8, R9	CH 46/CH 246	E46, R46	CC 07/CC 207	S7	CC 37/CC 237	S37
CH 09/CH 209	E9, ITALY G	CH 47/CH 247	E47, R47	CC 08/CC 208	S8	CC 38/CC 238	S38
CH 10/CH 210	E10, ITALY H, R10	CH 48/CH 248	E48, R48	CC 09/CC 209	S9	CC 39/CC 239	S39
CH 11/CH 211	E11, ITALY H+1, R11	CH 49/CH 249	E49, R49	CC 10/CC 210	S10	CC 40/CC 240	S40
CH 12/CH 212	E12, ITALY H+2, R12	CH 50/CH 250	E50, R50	CC 11/CC 211	S11	CC 41/CC 241	S41
CH 21/CH 221	E21, R21	CH 51/CH 251	E51, R51	CC 12/CC 212	S12	CC 75/CC 275	X
CH 22/CH 222	E22, R22	CH 52/CH 252	E52, R52	CC 13/CC 213	S13	CC 76/CC 276	Y, R3
CH 23/CH 223	E23, R23	CH 53/CH 253	E53, R53	CC 14/CC 214	S14	CC 77/CC 277	Z, ITALY C, R4
CH 24/CH 224	E24, R24	CH 54/CH 254	E54, R54	CC 15/CC 215	S15	CC 78/CC 278	Z+1, R5
CH 25/CH 225	E25, R25	CH 55/CH 255	E55, R55	CC 16/CC 216	S16	CC 79/CC 279	Z+2
CH 26/CH 226	E26, R26	CH 56/CH 256	E56, R56	CC 17/CC 217	S17		
CH 27/CH 227	E27, R27	CH 57/CH 257	E57, R57	CC 18/CC 218	S18		
CH 28/CH 228	E28, R28	CH 58/CH 258	E58, R58	CC 19/CC 219	S19		
CH 29/CH 229	E29, R29	CH 59/CH 259	E59, R59	CC 20/CC 220	S20		
CH 30/CH 230	E30, R30	CH 60/CH 260	E60, R60	CC 21/CC 221	S21		
CH 31/CH 231	E31, R31	CH 61/CH 261	E61, R61	CC 22/CC 222	S22		
CH 32/CH 232	E32, R32	CH 62/CH 262	E62, R62	CC 23/CC 223	S23		
CH 33/CH 233	E33, R33	CH 63/CH 263	E63, R63	CC 24/CC 224	S24		
CH 34/CH 234	E34, R34	CH 64/CH 264	E64, R64	CC 25/CC 225	S25		
CH 35/CH 235	E35, R35	CH 65/CH 265	E65, R65	CC 26/CC 226	S26		
CH 36/CH 236	E36, R36	CH 66/CH 266	E66, R66	CC 27/CC 227	S27		
CH 37/CH 237	E37, R37	CH 67/CH 267	E67, R67	CC 28/CC 228	S28		
CH 38/CH 238	E38, R38	CH 68/CH 268	E68, R68	CC 29/CC 229	S29		
CH 39/CH 239	E39, R39	CH 69/CH 269	E69, R69	CC 30/CC 230	S30		

CH	Kanaal	CH	Kanaal	CC	Frequentie (MHz)	CC	Frequentie (MHz)
CH 102	F2	CH 141	F41	CC 110	116-124	CC 152	391-399
CH 103	F3	CH 142	F42	CC 111	124-132	CC 153	399-407
CH 104	F4	CH 143	F43	CC 112	132-140	CC 154	407-415
CH 105	F5	CH 144	F44	CC 113	140-148	CC 155	415-423
CH 106	F6	CH 145	F45	CC 114	148-156	CC 156	423-431
CH 107	F7	CH 146	F46	CC 115	156-164	CC 157	431-439
CH 108	F8	CH 147	F47	CC 116	164-172	CC 158	439-447
CH 109	F9	CH 148	F48	CC 123	220-228	CC 159	447-455
CH 110	F10	CH 149	F49	CC 124	228-236	CC 160	455-463
CH 121	F21	CH 150	F50	CC 125	236-244	CC 161	463-469
CH 122	F22	CH 151	F51	CC 126	244-252		
CH 123	F23	CH 152	F52	CC 127	252-260		
CH 124	F24	CH 153	F53	CC 128	260-268		
CH 125	F25	CH 154	F54	CC 129	268-276		
CH 126	F26	CH 155	F55	CC 130	276-284		
CH 127	F27	CH 156	F56	CC 131	284-292		
CH 128	F28	CH 157	F57	CC 132	292-300		
CH 129	F29	CH 158	F58	CC 133	300-306		
CH 130	F30	CH 159	F59	CC 141	306-311		
CH 131	F31	CH 160	F60	CC 142	311-319		
CH 132	F32	CH 161	F61	CC 143	319-327		
CH 133	F33	CH 162	F62	CC 144	327-335		
CH 134	F34	CH 163	F63	CC 145	335-343		
CH 135	F35	CH 164	F64	CC 146	343-351		
CH 136	F36	CH 165	F65	CC 147	351-359		
CH 137	F37	CH 166	F66	CC 148	359-367		
CH 138	F38	CH 167	F67	CC 149	367-375		
CH 139	F39	CH 168	F68	CC 150	375-383		
CH 140	F40	CH 169	F69	CC 151	383-391		

Specificaties

Hoofdapparaat

Model	LT-37S60BU/SU	LT-32S60BU/SU LT-32S60AU/WU/RU	LT-26S60BU/SU
Zendersystemen	CCIR I / B / G / D / K / L (Zie "Technische informatie", pag. 32)		
Kleursystemen	TV-uitzending : PAL, SECAM Externe ingang : PAL, SECAM, NTSC 3.58/4.43 MHz		
Kanalen en frequenties	E2-E12 / E21-E69, F2-F10 / F21-F69, IR A-IR J, ITALIË A-H / H+1 / H+2, R1-R12 / R21-R69, S1-S41, X / Y / Z / Z+1 / Z+2, Franse kabelkanalen (frequentie : 116-172 MHz / 220-469 MHz)		
Geluidsmultiplexsystemen	NICAM (I / B / G / D / K / L), A2 (B / G / D / K)		
Teletekstsystemen	FLOF (Fastext), TOP, WST (standaardsysteem)		
Voedingsvereisten	AC 110 V - 240 V, 50/60Hz		
Audio-uitgang (Gemeten uitgangsvermogen)	10 W + 10 W		
Luidsprekers	6,6 cm rond x 2		
Energieverbruik [stand-by]	171 W [2,6 W]	141 W [2,6 W]	118 W [2,6 W]
Schermgrootte (zichtbaar oppervlak, diagonaal gemeten)	94 cm	80 cm	66 cm
Afmetingen (B x H x D: mm) [zonder standaard]	926 x 689,5 x 297 [926 x 631,5 x 108,5]	808 x 611 (*627,2) x 225 (*300) [808 x 558,5 x 108]	703 x 536,8 x 225 [703 x 483 x 107]
Gewicht [zonder standaard]	25,7 kg [20,6 kg]	20,0 kg (*19,7 kg) [16,4 kg]	17,0 kg [13,0 kg]
Accessories	(Zie "Accessoires controleren", pag. 5)		

* alleen LT-32S60AU/WU/RU

Aansluitingen / Stekkers

Naam aansluiting	Type aansluiting	Type signaal (IN)	Type signaal (UIT)	Opmerkingen
Ingang / Uitgangsaansluitingen	EXT-1	Euroconnector x1 (SCART-connector)	Composite video, S-video, Analoo RGB AUDIO L / R	TV out
	EXT-2	Euroconnector x1 (SCART-connector)	Composite video, S-video, Analoo RGB AUDIO L / R	Kopiëren uit T-V LINK-compatibel
Ingangsaansluitingen	EXT-3	RCA-stekkers x 3, S-VIDEO-stekker x 1	Composite video, S-video AUDIO L / R	
	EXT-4	RCA-stekkers x 5	Analoo component (576i (625i) / 480i (525i), Progressive : 576p (625p) / 480p (525p), HD : 1080i (1125i), 720p (750p)) AUDIO L / R	
	EXT-5	HDMI-stekker x 1	HDMI (576i (625i) / 480i (525i) / 576p (625p) / 480p (525p), 1080i (1125i), 720p (750p))	
	PC INPUT	D-SUB (15-pens) x 1	Analoo pc-signaal (pag. 32)	
Uitgangsaansluitingen	AUDIO OUT	RCA-stekkers x 2		Audio L / R
	Hoofdtelefoon	Stereo ministeekker x 1 (3,5 mm diameter)		Hoofdtelefoon-uitgang

● Ontwerp en specificaties zijn onderhevig aan veranderingen zonder bericht vooraf.