



JVC

ENGLISH
DEUTSCH
FRANÇAIS
ITALIANO

JVC

InteriArt
LT-20E50SU

LCD PANEL TV

INSTRUCTIONS

LCD-TV-GERÄT
PANNEAU LCD TELEVISEUR
TV A SCHERMO LCD

BEDIENUNGSANLEITUNG
MANUEL D'INSTRUCTIONS
ISTRUZIONI



50068427

1004MKH-VT-VT



Indice

| | |
|--|-----|
| Informazioni sulla sicurezza | 95 |
| Informazioni importanti | 98 |
| Tasti del telecomando | 99 |
| Tasti del pannello di comando | 100 |
| Uso del piedistallo | 101 |
| Rimozione del piedistallo | 101 |
| Installazione a parete del televisore .. | 102 |
| Preparativi | 103 |
| Operazioni preliminari l'accensione della TV | 103 |
| Accensione/spegnimento del televisore | 104 |
| Impostazioni iniziali | 105 |
| Funzionamento della TV | 106 |
| Menu | 107 |
| Altre funzioni | 113 |
| Modalità PC | 115 |
| Televideo | 117 |
| Connessione periferiche | 119 |
| Connessione periferiche | 121 |
| Collegamenti antenna | 122 |
| Connessione periferiche | 122 |
| Ingresso PC - Tipiche Modalità Di Visualizzazione | 123 |
| Suggerimenti | 124 |
| Specifiche | 125 |

Informazioni sulla sicurezza

Questo apparecchio è stato progettato e realizzato in modo da soddisfare le norme internazionali sulla sicurezza ma, come tutti gli apparecchi elettrici, occorre prestare la massima attenzione per ottenere i migliori risultati e garantire il massimo della sicurezza. Per la sicurezza dell'utente, si raccomanda pertanto di leggere con attenzione i punti di seguito riportati. Sono considerazioni che valgono per qualsiasi apparecchio elettronico e alcuni punti potrebbero non essere validi per il prodotto che avete appena acquistato.

Ecco un elenco con alcune precauzioni e divieti

Circolazione dell'aria...

Lasciare tutt'intorno al televisore una distanza di almeno 10 cm per consentire una corretta aerazione. In questo modo si esclude il rischio di surriscaldamento dell'apparecchio TV con conseguenti possibili danni. Evitare inoltre di installare l'apparecchio in locali polverosi.

Danni da calore...

Il televisore potrebbe venire danneggiato se installato e lasciato sotto la luce diretta del sole o in prossimità di un calorifero. Evitare l'installazione in luoghi soggetti a temperature estremamente elevate o a forte umidità, o luoghi in cui la temperatura tende a scendere al di sotto di 5 °C.

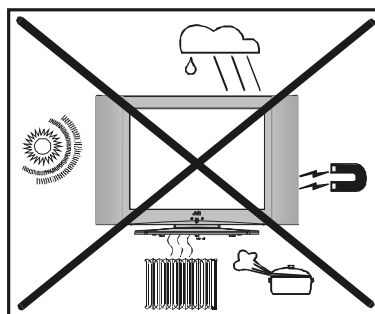

Alimentazione elettrica...

La rete d'alimentazione necessaria per questo apparecchio è **100-240 V c.a., 50/60 Hz**. Non collegare mai l'apparecchio ad una rete d'alimentazione a c.c. o ad altre sorgenti elettriche. Verificare che il televisore non poggia direttamente sopra il cavo d'alimentazione. **NON** tagliare la spina del cavo d'alimentazione in quanto al suo interno è incorporato uno

speciale filtro contro le interferenze radio la cui rimozione pregiudicherebbe il corretto funzionamento dell'apparecchio.

Condizioni climatiche calde / moderate

Questo apparecchio è adatto per funzionare in condizioni climatiche calde/moderate.

IN CASO DI DUBBIO CONSULTARE UN ELETTRICISTA COMPETENTE.

PRECAUZIONI...

Leggere il manuale d'istruzioni prima di cercare di utilizzare l'apparecchio.

Assicurarsi che tutti i collegamenti elettrici (compresa la spina del cavo d'alimentazione, prolunghie e collegamenti tra le diverse parti dell'apparecchio) siano realizzati in modo corretto e conformemente alle istruzioni del costruttore.

Scollegare ed estrarre la spina del cavo d'alimentazione prima di apportare modifiche o realizzare eventuali collegamenti elettrici.

Consultare il proprio rivenditore per qualsiasi dubbio riguardo la procedura d'installazione, il funzionamento o la sicurezza dell'apparecchio.

Prestare la massima attenzione con eventuali pannelli o sportelli in vetro dell'apparecchio.

DIETI...

NON rimuovere eventuali coperture fisse per evitare il rischio di essere esposti a tensioni pericolose.

NON ostruire le aperture di aerazione dell'apparecchio con oggetti come giornali, tovaglie, tende ecc. Un eventuale surriscaldamento danneggerebbe e accorcerebbe la vita utile dell'apparecchio.

NON esporre eventuali apparecchiature elettriche a gocce e spruzzi e non posizionare oggetti pieni d'acqua, ad es. vasi, sopra l'apparecchio.

NON posizionare oggetti molto caldi o sorgenti di fiamme libere, come candele accese, sopra o in prossimità dell'apparecchio. Le alte temperature potrebbero far sciogliere la plastica e dare origine ad incendi.

NON utilizzare basi provvisorie e non fissare MAI le gambe con viti da legno. Per garantire

la massima sicurezza, utilizzare sempre basi o piedi omologati dal costruttore con i dispositivi di fissaggio forniti in dotazione e conformemente alle istruzioni.

NON ascoltare la musica con gli auricolari ad un volume troppo alto, in quanto si corre il rischio di danni permanenti all'udito.

NON lasciare l'apparecchio acceso e incustodito, a meno che non sia specificato che l'apparecchio è idoneo ad un funzionamento incustodito o che è dotato di modalità di standby. Spegnerlo e assicurarsi che tutti i membri della famiglia sappiano come farlo. Predispone misure e accorgimenti speciali per le persone invalide o con handicap.

NON lasciare in funzione l'apparecchio se si ha qualche dubbio sul suo corretto funzionamento o se risulta danneggiato in qualsiasi modo – spegnerlo, estrarre la spina del cavo d'alimentaz. e consultare il proprio rivenditore.

NON gettare le batterie scariche nei rifiuti domestici ma utilizzare gli appositi contenitori per il riciclaggio al fine di ridurre gli effetti nocivi all'ambiente.

MA SOPRATTUTTO – Non permettere MAI a nessuno, in particolare ai bambini, di inserire oggetti all'interno di fori, fessure o qualsiasi altra apertura della custodia – questa operazione potrebbe infatti provocare una scossa elettrica letale.

NON fare congetture e non affidarsi al caso quando si tratta di apparecchi elettrici di qualsiasi tipo – è sempre meglio eccedere in prudenza.

Per scollegare completamente il televisore, spegnere l'interruttore della presa elettrica ed estrarre la spina del cavo d'alimentazione. Precauzioni di sicurezza sugli adattatori

- Attenzione! Il dispositivo potrebbe raggiungere temperature elevate.
- Utilizzare esclusivamente al chiuso e in locali asciutti.
- Rischio di scossa elettrica.
- Pericolo di scossa, non aprire.
- Tenere lontani gli adattatori da qualsiasi sorgente di calore.

- Utilizzare gli adattatori esclusivamente in locali ben areati.

** La lampada fluorescente a catodo freddo all'interno dello schermo LCD contiene una piccola quantità di mercurio, attenersi alle leggi e alle normative locali per il suo smaltimento.

“Lo schermo LCD è un prodotto d'alta tecnologia che prevede l'utilizzo di oltre un milione di transistor a film sottile (TFT), in grado di garantire dettagli d'immagine della massima precisione. Talvolta qualche pixel non attivo potrebbe apparire sullo schermo sotto forma di puntino fisso blu, verde o rosso. Questo non influisce in alcun modo

sulle prestazioni del prodotto.” **Attenzione:** alcune pistole utiliz. per giocare ai videogiochi potrebbero non funzionare se abbinate a questo prodotto.

Attenzione:

Questo apparecchio è stato catalogato come prodotto di Classe A. All'interno di un ambiente domestico questo prodotto potrebbe causare interferenze radio. In tal caso l'utente dovrà provvedere ad adottare opportune misure a riguardo.

AVVERTENZA: PER EVITARE RISCHI DI INCENDIO O SCOSSA ELETTRICA, NON ESPORRE L'APPARECCHIATURA A LIQUIDI O UMITÀ.

ATTENZIONE

- Le dita potrebbero rimanere incastrate sotto il televisore con conseguenti lesioni. Afferrare il televisore in basso al centro evitando di farlo inclinare verso l'alto o verso il basso.
- Il televisore potrebbe cadere provocando lesioni. Afferrare la parte inferiore della base d'appoggio e inclinare l'apparecchio verso l'alto e verso il basso.
- Non permettere ai bambini di appendersi all'apparecchio o di appoggiarsi con i gomiti o con il corpo al televisore. Così facendo l'apparecchio potrebbe cadere loro addosso e ferirli.

ATTENZIONE:

- Per evitare il rischio di scossa elettrica o di danni all'apparecchio, inserire inizialmente l'estremità più piccola del cavo d'alimentazione nell'adattatore a c.a. fino a quando risulta ben salda, quindi inserire l'estremità più larga del cavo d'alimentazione nella presa a c.a..

ATTENZIONE:

- Trasportando il televisore come illustrato qui sotto si potrebbe danneggiare lo schermo.
- Il televisore deve sempre essere trasportato da due persone.

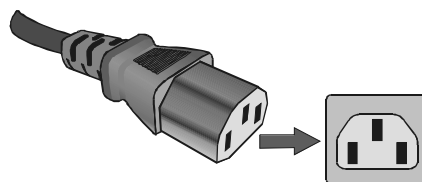
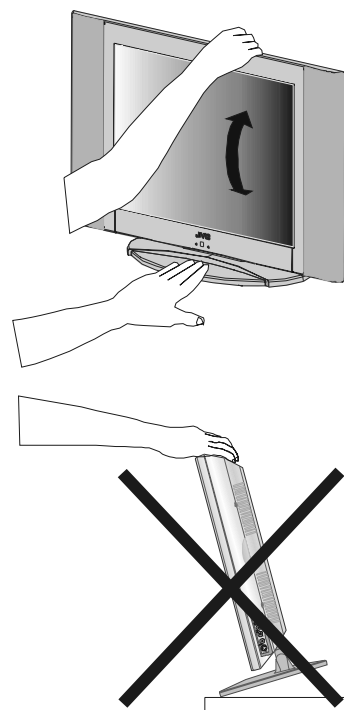

Informazioni importanti

Attenzione

CLAUSOLA DI ESCLUSIONE DELLE RESPONSABILITÀ

JVC non è tenuto a rispondere in nessun caso per la perdita e/o il danneggiamento del prodotto in seguito a:

- incendio;
- terremoto;
- danno accidentale;
- uso intenzionalmente improprio del prodotto;
- utilizzo del prodotto in condizioni non adeguate;
- perdita e/o danneggiamento del prodotto nel momento in cui si trovava in possesso di terzi;
- eventuali danni o perdite risultanti dal mancato rispetto da parte dell'utente delle istruzioni riportate nel manuale d'utilizzo;
- eventuali perdite o danni risultanti direttamente dall'utilizzo improprio o dal cattivo funzionamento del prodotto durante l'utilizzo simultaneo di apparecchi ad esso collegati.

JVC non è inoltre tenuto a rispondere in nessun caso per eventuali danni e/o perdite consequenziali, compresi, senza limitazione alcuna, perdita di profitto, interruzione degli affari, perdita di dati registrati a causa del normale funzionamento o dell'utilizzo improprio del prodotto.

ATTENZIONE! NON LASCIARE MAI UN'IMMAGINE FISSA SULLO SCHERMO

Se immagini fisse generate da TELEVIDEO, LOGHI DEI CANALI, DISPLAY DEL COMPUTER, VIDEO GIOCHI, MENU, ecc. vengono visualizzate sullo schermo del televisore troppo a lungo, vi è il rischio che rimangano impresse permanentemente.

Se si utilizza il televisore per visualizzare immagini completamente fisse o immagini in movimento con un'immagine fissa permanente in sovrimpressioni, ad es. i loghi delle stazioni televisive, si consiglia di ridurre SIA la luminosità che il contrasto.

Cura e smaltimento

Pulizia dello schermo e della scatola...

Disinserire l'alimentazione elettrica e pulire lo schermo e la scatola dell'apparecchio utilizzando un panno morbido e asciutto. Non utilizzare detergenti o solventi speciali sullo schermo o sulla scatola dell'apparecchio in quanto potrebbero danneggiare le varie parti del prodotto.

Smaltimento...

Una volta che l'apparecchio ha raggiunto la fine della sua vita utile provvedere al suo smaltimento conformemente alle disposizioni di legge vigenti nel proprio paese o consegnare l'apparecchio ad un centro di riciclaggio.

Tasti del telecomando

- ① = Tasto di standby
- ② Interruttore TV / VCR / DVD
- ③ Tasti numerici
- ④ Tasto **AV** (TV, EXT-1, EXT-2, EXT-2 S, EXT-3, EXT-4, EXT-4 S o PC)
- ⑤ Tasto **BLU** / modalità **IMMAGINE**
- ⑥ Tasto **GIALLO** / sleep timer
- ⑦ Tasto **MENU**
- ⑧ = Tasto cursore verso l'alto
- ⑨ Tasto **OK**
- ⑩ = Tasto cursore verso destra
- ⑪ Tasto **BACK**
- ⑫ = Tasti volume + / -
- ⑬ Tasti di comando **Televideo / VCR / DVD**
- ⑭ Tasti di comando **PC**
- ⑮ Tasti **P** / **V**
- ⑯ = Tasto cursore verso il basso
- ⑰ = Tasto **Televideo**
- ⑱ = Tasto **stereo / bilingue**
- ⑳ Tasto **VERDE** / **Hyper Sound On/Off**
- ㉑ Tasto **ROSSO** / modalità **ZOOM**
- ㉒ = Tasto **informazioni / T-V Link On menu programmazione**
- ㉓ = Tasto "mute"

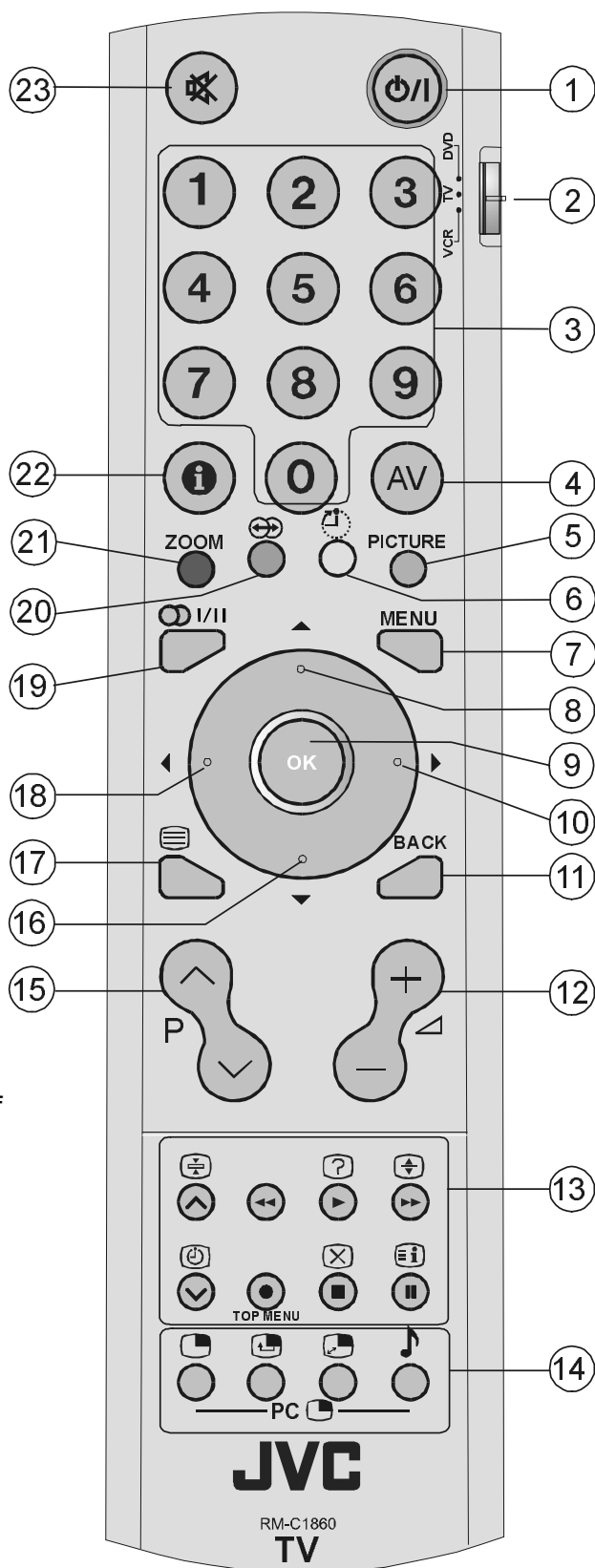

Tasti del pannello di comando

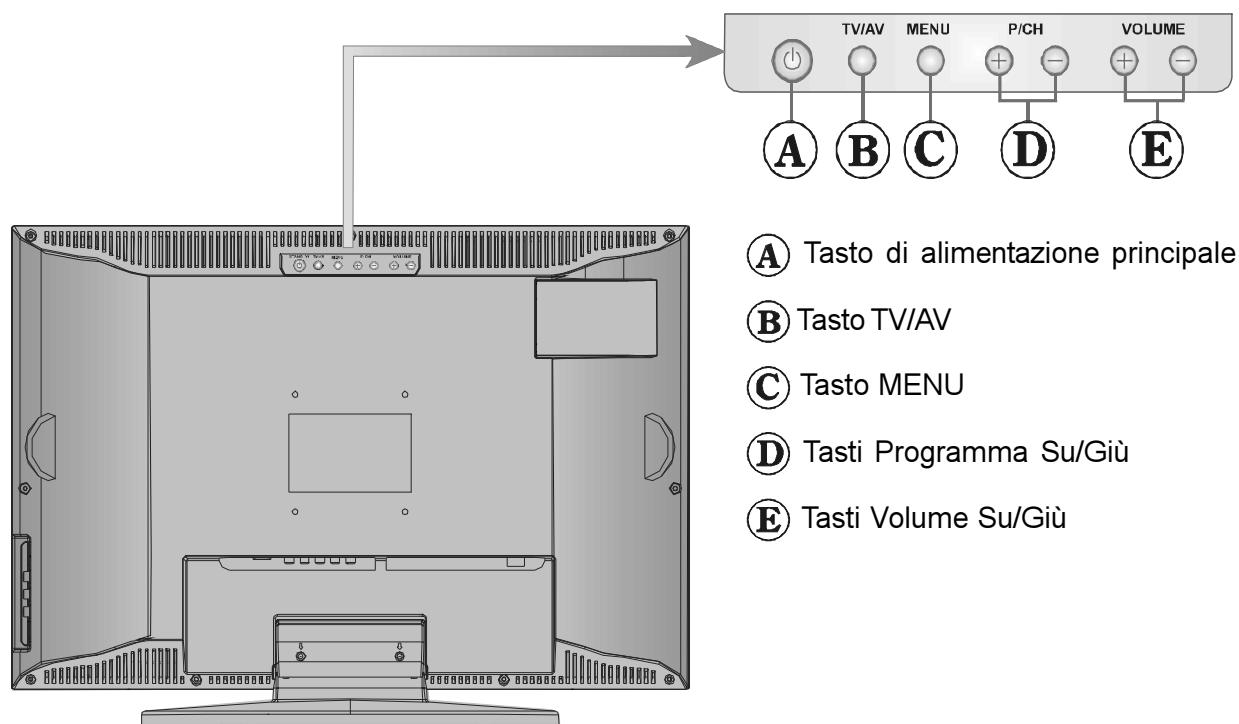
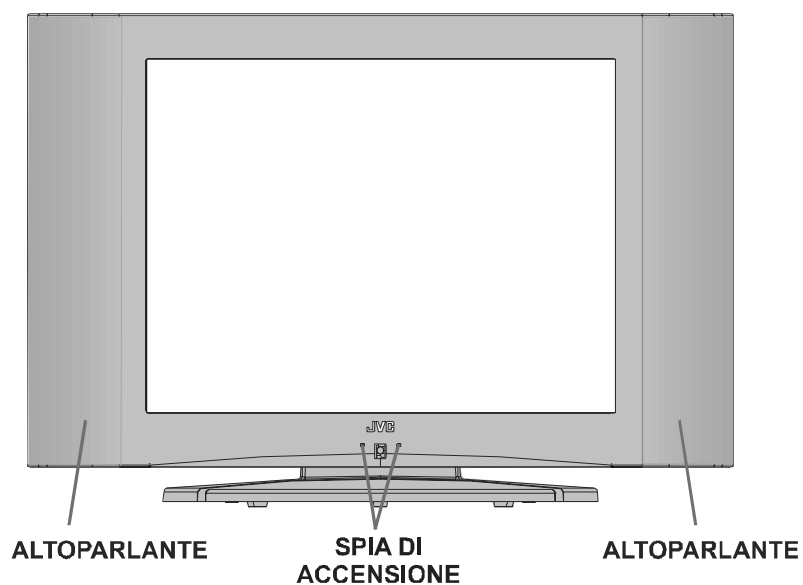

Uso del piedistallo

Questo televisore viene fornito con un piedistallo da tavolo incorporato.

Il piedistallo può essere utilizzato per regolare l'orientamento dello schermo del televisore.

Inclinare il televisore verso l'alto e verso il basso:

Tenendo la parte inferiore del piedistallo con una mano posta a un livello che ne eviti l'intrappolamento, utilizzare l'altra mano per tenere la parte centrale della sommità del televisore e lentamente inclinare il televisore in alto e in basso.

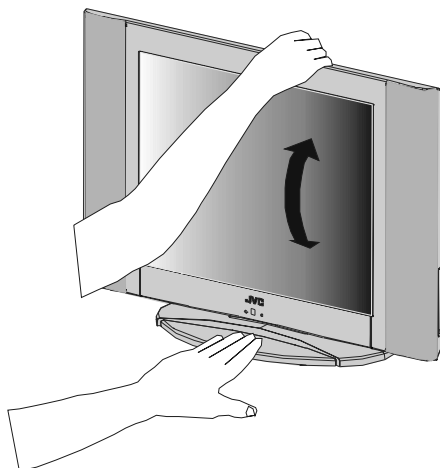

Rimozione del piedistallo

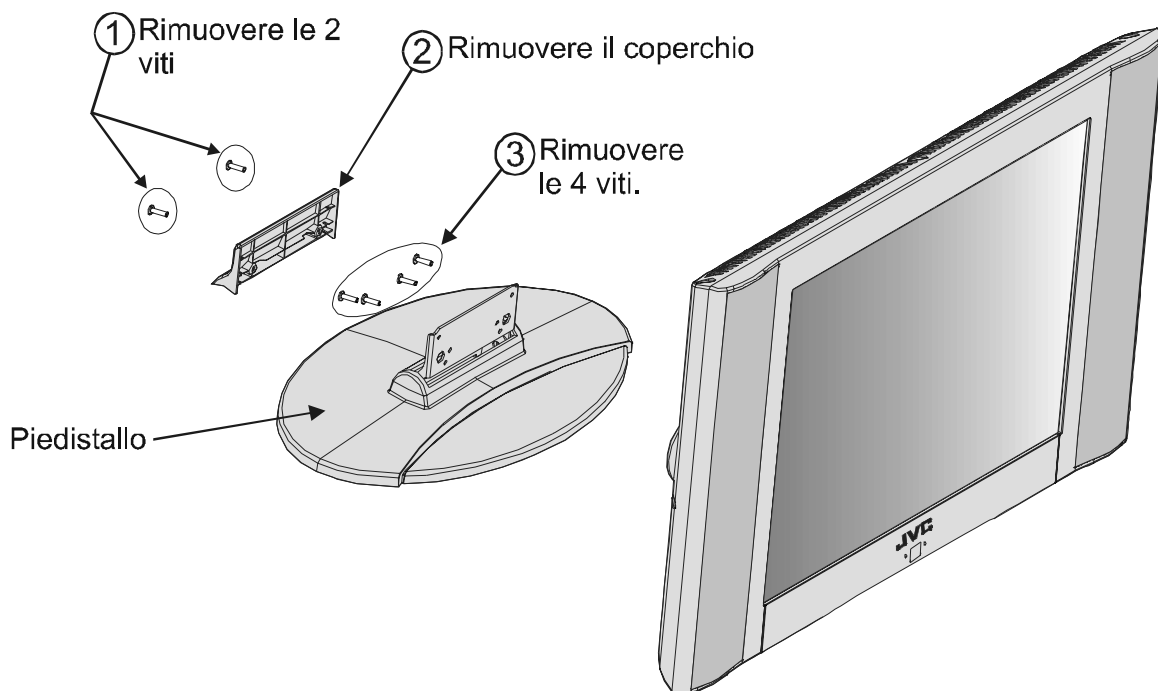

Installazione a parete del televisore

AVVERTENZA

- Quando si installa il televisore sulla parete, utilizzare esclusivamente un'unità di montaggio a parete JVC (opzionale) studiata per questo televisore.
- Assicurarci che il televisore venga installato alla parete da un installatore qualificato.

Posizionare il televisore lontano dalla luce diretta del sole e da luci troppo intense; per una visione confortevole si consiglia un'illuminazione tenue e indiretta. Posizionare il televisore su una base d'appoggio la cui superficie sia bene in piano e sicura; a questo punto vincolare l'unità alla parete utilizzando il gancio sul retro del televisore, affinché l'apparecchio non rischi di cadere a terra. Utilizzare tende o schermature per evitare che la luce diretta del sole vada a colpire lo schermo.

Per questo televisore sono disponibili una base d'appoggio per pavimento o tavolo o una staffa ad angolo per consentire il montaggio a muro.

Il display LCD è realizzato con una tecnologia di massima precisione; in alcune zone dello schermo potrebbero tuttavia apparire dei puntini luminosi o alcuni elementi dell'immagine potrebbero mancare. Questo non è indice di malfunzionamento.

Posizionare il televisore in modo tale che non rischi di venire urtato o colpito da oggetti, in quanto la pressione esercitata rischierebbe di rompere o danneggiare lo schermo.

- Viene fornita in dotazione un'unità di montaggio da 100 mm basata sulle normative VESA.

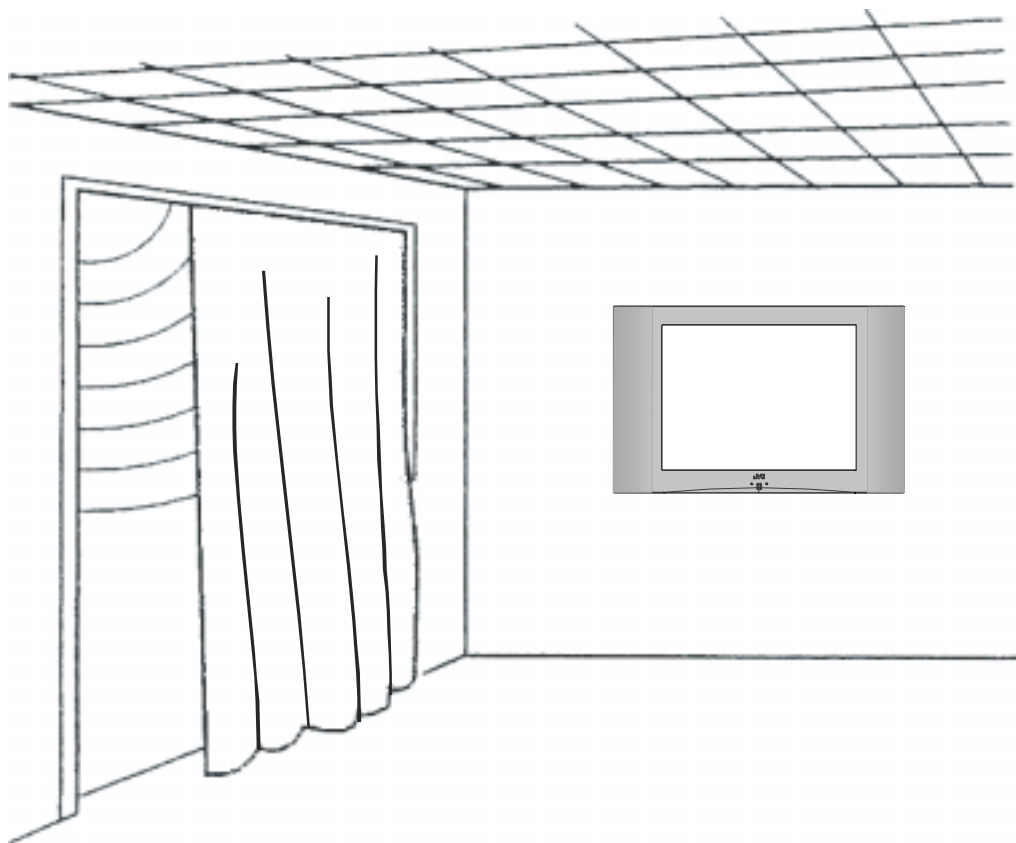

Preparativi

Installare il display su una superficie orizzontale solida, come ad esempio un tavolo o una scrivania.

Per consentire la giusta aerazione, lasciare libero uno spazio di almeno 10 cm tutt'attorno l'apparecchio. Per evitare situazioni pericolose, non posizionare nessun oggetto sopra l'apparecchio.

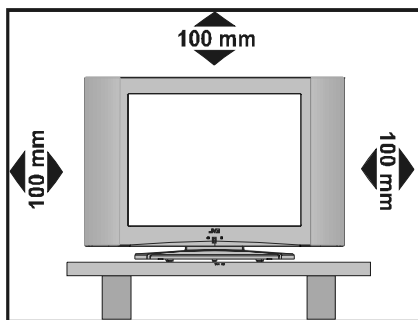

Caratteristiche

- Monitor televisivo e PC a colori con telecomando.
- Possibilità di impostare 100 programmi su canali via cavo, VHF o UHF.
- Possibilità di sintonizzare canali via cavo.
- Le diverse funzioni della TV possono essere impostate in modo molto semplice grazie ad una struttura a menu.
- Presenza di 2 prese per euroconnettore (scart) per collegare apparecchi esterni (ad es. video, videogiochi, impianti audio, ecc.)
- Per un utilizzo come monitor PC, necessario connettore a 15 pin Mini D-Sub per computer.
- Sono disponibili come optional impianti audio stereo (German o German+Nicam).
- OSD multilingue.
- Televideo (Fastext, 7 pagine).
- Possibilità di collegare delle cuffie.
- A.P.S. (Sistema di programmazione automatica)
- Possibilità di dare un nome a tutti i programmi.
- Sintonizzazione automatica avanti o indietro.
- Timer spegnimento.
- Blocco bambini
- Modalità Auto, 4:3, 16:9.
- Mute automatico del suono in assenza di trasmissioni.

- Se non viene rilevato un segnale valido, dopo 5 minuti il televisore commuta automaticamente in modalità di standby.
- Riproduzione NTSC.
- La gamma d'alimentazione universale è una caratteristica standard di questo modello.
- Immagini TV su PC (se l'ingresso PC è disponibile).
- PLL (ricerca canali)
- Ingresso PC (fino a 1024 x 768)

Caratteristiche dello schermo

- Display LCD TFT da 20" ad alta risoluzione (800 x 600).
- Rapporto ad alto contrasto (tipico 500:1)
- Luminosità: 500 cd/m².
- Tempi di risposta ad alta velocità < 16 msec.
- Ampio angolo di visuale (tipico) 160° (orizzontale) e 120° (verticale).
- Profondità colori a 8-bit, display a 16,7 milioni di colori.

Operazioni preliminari l'accensione della TV

Connessione elettrica

Utilizzare esclusivamente l'adattatore fornito insieme al prodotto.

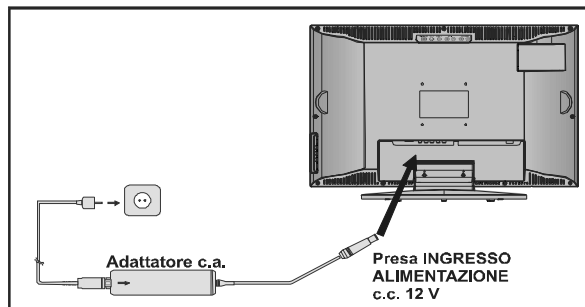

IMPORTANTE: Il televisore è predisposto per funzionare con una tensione di **12 V c.c.** A tale scopo è necessario utilizzare l'apposito adattatore. Collegare l'adattatore ad un impianto in grado di alimentare **100 -240 V c.a. a 50/60 Hz.**

- Una volta disimballato, fare in modo che il televisore raggiunga la temperatura ambiente del locale prima di collegarlo alla rete d'alimentazione.

Connessioni alla presa d'ingresso RF

- Collegare il cavo antenna o il cavo TV alla presa d'ingresso RF posta sul retro del televisore. Collegare a questa presa anche il cavo proveniente dalla presa d'uscita TV degli apparecchi esterni (videoregistratore, DVD ecc.).

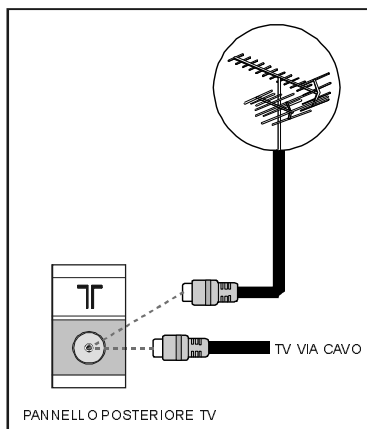

Collegamento di altri apparecchi

IMPORTANTE: Spegnerla TV prima di collegare altri apparecchi esterni.

Le prese per i collegamenti esterni si trovano sul retro del televisore. Per collegare altri apparecchi attraverso gli euroconnettori fare riferimento ai manuali degli apparecchi in questione.

Inserimento delle batterie all'interno del telecomando

- Aprire il coperchio delle batterie sul retro del telecomando spingendolo delicatamente verso l'alto come indicato dalla freccia.
- Inserire all'interno due batterie a secco AA/R6 o equivalenti.
- Richiudere il coperchio delle batterie.

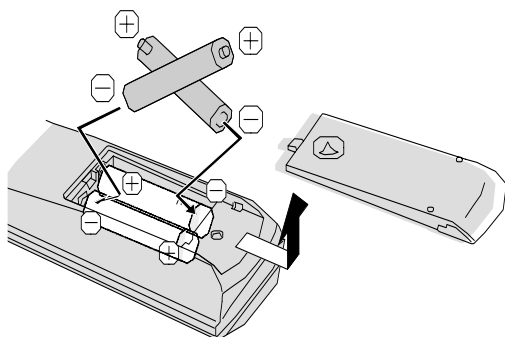

NOTA: Rimuovere le batterie dal telecomando se si prevede di non utilizzarlo per un lungo periodo di tempo. In caso contrario quest'ultimo potrebbe danneggiarsi in seguito ad eventuali perdite da parte delle batterie.

Smaltire le batterie esauste presso i centri appositi. Nel momento in cui si nota una diminuzione delle prestazioni del telecomando, sostituire le batterie con altre di tipo idoneo. Non mischiare insieme batterie usate e vecchie con batterie nuove e tipi di batterie diversi. Rimuovere immediatamente le batterie esauste per evitare la fuoriuscita del loro acido all'interno del vano batterie.

Accensione/spegnimento del televisore

Per accendere il televisore

Il televisore viene acceso in due passaggi:

- 1- Collegare la spina dell'alimentazione principale al sistema. Premere il tasto di alimentazione principale sulla parte superiore del televisore; il televisore si accenderà sul programma impostato (o modalità EXT) al momento dell'ultimo spegnimento del televisore e la spia di alimentazione diventerà di colore verde.
- 2- Per accendere il televisore dalla modalità di riposo:

Premere il tasto "⏻ / I" sul telecomando

o

Premere un tasto numerico sul telecomando in modo da selezionare un numero di programma,

o

Premere i tasti "P∨" o "P∧" sul telecomando, in modo da selezionare il programma impostato al momento dell'ultimo spegnimento.

In entrambi i casi, il televisore si accenderà e la spia di alimentazione diventerà di colore verde.

Per spegnere il televisore

- Premere il tasto "⏻ / I" sul telecomando, in modo che il televisore passi in modalità di riposo e che la spia di alimentazione diventi di colore rosso.

NOTA: Quando si accende il televisore per la prima volta, premere il tasto di alimentazione principale per accendere il televisore; viene visualizzato il primo menu APS. Vedere [pagina 105](#) per le impostazioni iniziali. Per spegnere completamente il televisore, premere il tasto di alimentazione principale e scollegare la spina di alimentazione.

Impostazioni iniziali

E' possibile comandare le diverse funzioni della TV sia mediante il telecomando che attraverso i tasti posti sull'apparecchio stesso.

Primo A.P.S. (Sistema di programmazione automatica)

L'APS effettua una ricerca di tutti i canali disponibili nella regione e li salva automaticamente sulla TV.

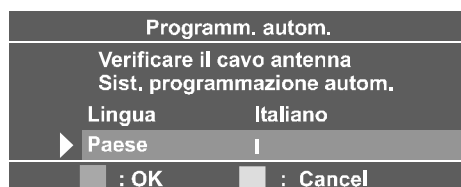

Per annullare l'APS prima dell'avvio premere il tasto BLU.

Selezionare innanzitutto sotto la voce "**Lingua**" la lingua dei menu che appariranno sulla TV. Non appena si modifica la lingua, le voci dei menu inizieranno ad essere visualizzate nella lingua selezionata. Premendo il tasto "**▲**" o "**▼**" appare la voce "**Paese**" attraverso la quale è possibile selezionare il paese. In questo modo avrà luogo il processo di ordinamento dell'APS. Premere il tasto rosso per avviare l'A.P.S.

Una volta terminato l'APS, sullo schermo viene visualizzato un elenco dei programmi. Da questo elenco è possibile vedere i numeri e i nomi assegnati ai diversi programmi.

Premere il tasto BLU durante la fase di esecuzione dell'A.P.S., per terminare l'A.P.S.

Per modificare le posizioni e/o i nomi dei programmi occorre accedere al menu di programmazione. Per maggiori dettagli vedere il **Menu programmazione** a [pagina 112](#).

Se non si dispone di un videoregistratore con compatibilità T-V LINK, premere il tasto BLU per uscire dal menu.

Se si dispone di un videoregistratore con compatibilità T-V LINK collegato alla presa EXT-2, premere il tasto "**i**" per visualizzare il menu T-V LINK. Seguire quindi la procedura "Downloading data to VCR" come descritto alla sezione T-V LINK.

T-V LINK

Se si collega un videoregistratore con compatibilità T-V LINK alla presa EXT-2 dell'apparecchio TV, sarà più facile impostare il videoregistratore e visualizzare i video. T-V LINK utilizza le seguenti funzioni:

Utilizzo delle funzioni T-V LINK

Con il termine "T-V LINK compatible VCR" si intende un videoregistratore JVC con logo T-V LINK o con uno dei seguenti logo. Per maggiori dettagli fare riferimento al manuale di istruzioni del proprio videoregistratore.

"**Q-LINK**" (marchio di fabbrica di Panasonic Corporation)

"**Data Logic**" (marchio di fabbrica di Metz Corporation)

"**Easy Link**" (marchio di fabbrica di Phillips Corporation)

"**Megalogic**" (marchio di fabbrica di Grundig Corporation)

"**SMARTLINK**" (marchio di fabbrica di Sony Corporation)

Download dei dati sul videoregistratore:

Il videoregistratore effettua automaticamente il download dei dati registrati sui canali TV. Ciò significa che non è necessario impostare manualmente i canali dei programmi sul proprio videoregistratore.

Il menu "**T-V LINK**" viene visualizzato non appena si preme il tasto "**i**" con visualizzato contemporaneamente il Menu programmazione.

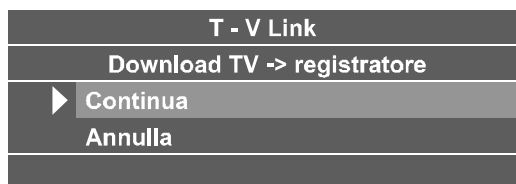

Premere il tasto "**▶**" o "**OK**" per lanciare il download dei dati sul videoregistratore. Sul menu appare il messaggio "**Trasferimento**".

| |
|-----------------------------|
| T - V Link |
| Download TV -> registratore |
| |
| Transferimento... |

Se non si desidera continuare, premere il tasto BLU per uscire dal menu.

Se viene visualizzato il messaggio **“Funzione non disponibile”**, significa che il download non è stato portato a termine correttamente. Prima di provare ad effettuare nuovamente il download verificare che:

- Il videoregistratore sia acceso.
- Il videoregistratore sia compatibile con la funzione T-V LINK.
- Il videoregistratore sia collegato alla presa **EXT-2**.
- Il cavo scart sia collegato correttamente.

Registrazione diretta:

La registrazione su videoregistratore delle immagini trasmesse dalla TV è estremamente semplice. Per maggiori dettagli fare riferimento al manuale di istruzioni del proprio videoregistratore. Ricordarsi di utilizzare i comandi del videoregistratore. Non è possibile registrare direttamente utilizzando i comandi della TV.

Se il videoregistratore non è pronto (ad esempio se non è stata inserita nessuna cassetta), viene visualizzato il messaggio **“Registrazione non in corso”**. Nelle seguenti situazioni il videoregistratore smetterà di registrare in caso di spegnimento della TV, se si cambia il canale TV o se sulla TV viene visualizzato il menu:

- Durante la registrazione di immagini da un dispositivo esterno collegato alla TV (ad esempio camcorder).
- Durante la registrazione di un canale TV dopo decodifica su decoder.
- Durante la registrazione di un canale TV utilizzando l'uscita TV; in questo caso infatti il sintonizzatore del videoregistratore non è in grado di ricevere correttamente il canale.

Accensione automatica della TV/ visualizzazione immagini videoregistratore:

Non appena il videoregistratore inizia la riproduzione, la TV si accende automaticamente e le immagini provenienti dall'uscita EXT-2 vengono visualizzate sullo schermo.

Questa funzione non risulta possibile se l'alimentazione principale della TV è disinserita. Accendere il televisore (modalità standby).

Funzionamento della TV

E' possibile comandare le diverse funzioni della TV sia mediante il telecomando che attraverso i tasti posti sull'apparecchio stesso.

L'impostazione del volume e la selezione dei programmi può essere effettuata utilizzando i tasti situati sulla parte superiore del televisore.

Regolazione del volume

- Premere il tasto **“VOLUME -”** per diminuire il volume o **“+VOLUME”** per aumentarlo; al centro del lato inferiore dello schermo viene visualizzata la scala del volume.

Selezione programmi

- Premere il tasto **“+ P/CH”** per selezionare il programma successivo o **“P/CH -”** per selezionare quello precedente.

Accesso menu principale

- Premere il tasto **“MENU”** per accedere al menu principale. All'interno del menu principale selezionare il sottomenu utilizzando i tasti **“P/CH -”** o **“+ P/CH”** ed entrare nei vari sottomenu con i tasti **“VOLUME -”** o **“+VOLUME”**. Per imparare ad utilizzare il menu, fare riferimento alle sezioni che descrivono i diversi tipi di menu.

Funzionamento tramite telecomando

Con il telecomando è possibile comandare tutte le funzioni del proprio televisore. Le funzioni saranno illustrate insieme ai diversi menu del televisore.

Le funzioni dei vari menu sono descritte nelle sezioni che seguono.

Regolazione del volume

Premere il tasto **“▲ +”** per aumentare il volume. Premere il tasto **“- ▼”** per diminuire il volume. La scala del volume verrà visualizzata al centro del lato inferiore dello schermo.

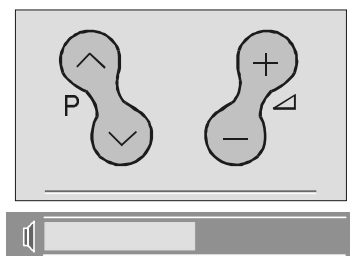

Selezione programmi

(Programma precedente o successivo)

- Premere il tasto “P▼” per selezionare il programma precedente.
- Premere il tasto “P▲” per selezionare il programma successivo.

Selezione dei programmi (accesso diretto):

Premere uno dei tasti numerici sul telecomando per selezionare i programmi tra 0 e 9. Il televisore visualizzerà il programma selezionato. Per selezionare i programmi compresi tra 10 e 99, premere consecutivamente i tasti numerici del programma che si desidera selezionare (ad es. per il programma 27, premere prima il numero 2 seguito dal numero 7). Se si tarda a premere il tasto numerico della seconda cifra verrà visualizzato il programma corrispondente al primo numero premuto. Il massimo ritardo di tempo è di 3 secondi.

Ad esempio: PR6 → premere 6, PR12 → premere 1 e 2, PR123 → premere 1, 2 e 3.

Premere direttamente il numero di programma per selezionare nuovamente i programmi composti da un'unica cifra.

Nota: I numeri dell'elenco canali vengono assegnati dalle emittenti. Poiché non tutti i canali vengono trasmessi gratuitamente e memorizzati dal ricevitore, i numeri dell'elenco non sono in ordine consecutivo. Il quindicesimo canale dell'elenco, ad esempio, potrebbe non essere il canale 15 ma piuttosto il canale 17.

Menu

Il vostro nuovo televisore è dotato di un sistema a menu che consente di comandare in modo molto facile una serie di funzioni. Il televisore esegue i comandi visualizzati sullo schermo.

MENU PRINCIPALE

Premere il tasto “MENU”. Al centro dello schermo viene visualizzato il menu principale.



Per selezionare un sottomenu usare il tasto “▲” oppure “▼” e premere il tasto “◀” o “▶” o direttamente il tasto “OK”.

Nelle modalità EXT-1, EXT-2 e EXT-4, il menu principale è lo stesso di quello della modalità TV ma senza il sottomenu della programmazione.

In modalità EXT-3, il menu principale ha il seguente aspetto:



Il menu non scompare automaticamente se lasciato sullo schermo.

Premere nuovamente il tasto “MENU” per non visualizzarlo più.

Menu immagine

Premere il tasto “MENU” per accedere al menu principale. All'interno del menu principale, selezionare la voce “Immagine” con il tasto “▲” o “▼”, quindi accedere al menu Immagine premendo il tasto “◀” / “▶” o “OK”.

Impostazione della modalità

- Una volta entrati nel menu Immagine, la voce Mode è la prima dell'elenco.

- Premendo il tasto “◀” o “▶” è possibile selezionare una delle seguenti opzioni: “Luminoso”, “Standard” e “Tenue”.



Impostazione del contrasto

- Utilizzare il tasto “▲” o “▼” per selezionare la voce **Contrasto**.
- Premere il tasto “▶” per aumentare il livello di contrasto.
- Premere il tasto “◀” per diminuire il livello di contrasto.

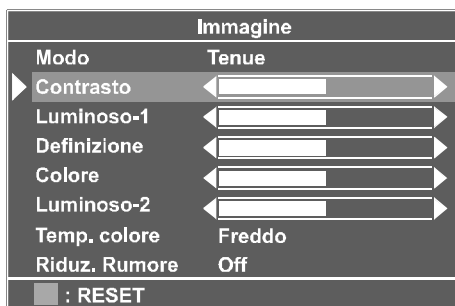

Impostazione luminoso-1

- Utilizzare il tasto “▲” o “▼” per selezionare la voce **Luminoso-1**.
- Premere il tasto “▶” per aumentare la luminosità.
- Premere il tasto “◀” per diminuire la luminosità.

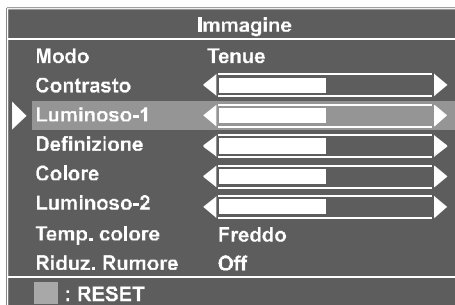

Impostazione della definizione

- Utilizzare il tasto “▲” o “▼” per selezionare la voce **Definizione**.
- Premere il tasto “▶” per aumentare il livello di Definizione.

- Premere il tasto “◀” per diminuire il livello di Definizione.



Impostazione del colore

- Utilizzare il tasto “▲” o “▼” per selezionare la voce **Colore**.
- Premere il tasto “▶” per aumentare il livello di colore.
- Premere il tasto “◀” per diminuire il livello di colore.



Impostazione luminoso-2

- Utilizzare il tasto “▲” o “▼” per selezionare la voce **Luminoso-2**.
- Premere il tasto “▶” per aumentare la luminosità dello sfondo.
- Premere il tasto “◀” per diminuire la luminosità dello sfondo.



Impostazione della temperatura colore

- Utilizzare il tasto “▲” o “▼” per selezionare la voce **Temp. colore**.
- Premere il pulsante “◀” o “▶” per selezionare le opzioni “Caldo”, “Freddo” o “Normale”.

Impostazione della soppressione del rumore

- Utilizzare il tasto “▲” o “▼” per selezionare la voce **Riduz. Rumore**.
- Premere il tasto “◀” o “▶” per selezionare il livello di soppressione del rumore: “Off” o “Minimo” o “Medio” o “Massimo”.

Nota 1:

Con un livello del segnale basso, le modifiche apportate nell'ambito della funzione di soppressione del rumore non risultano effettive fintanto che sullo schermo viene visualizzato un menu. Una volta che il menu scompare, è possibile notare gli effetti della funzione. In modalità di trasmissione normale, le modifiche della soppressione dei rumori diventano effettive subito.

Nota 2:

Con immagini in movimento, impostando la soppressione del rumore al livello massimo, si potrebbe notare una distorsione di alcune immagini. Impostando il livello di soppressione del rumore a valori medi o minimi, si percepirà invece un miglioramento dell'immagine.

Impostazione della tonalità cromatica

Durante la riproduzione con sistema NTSC, questa opzione appare solo in modalità AV quando la sorgente video utilizzata è NTSC. Altrimenti l'opzione Tonalità non è visibile all'interno del menu Immagine con modalità TV:

- Utilizzare il tasto “▲” o “▼” per selezionare la voce Tonalità.
- Premere il tasto “▶” per aumentare il livello di tonalità cromatica.
- Premere il tasto “◀” per diminuire il livello di tonalità cromatica.

Il valore centrale è indicato con una freccia.

Reset

Premere il tasto BLU per riportare le impostazioni immagine ai valori di default.

Memorizzazione delle impostazioni

All'interno del menu Immagine, tutte le impostazioni vengono salvate automaticamente.

Menu suono

Modifica delle impostazioni suono

Una volta entrati nel menu principale, la voce Suono è la seconda dell'elenco. All'interno del menu principale, selezionare la voce “**Suono**” con il tasto “▲” o “▼”, quindi accedere al menu suono premendo il tasto

“◀” / “▶” o “OK”.

Regolazione del volume

Una volta entrati nel menu Suono, la voce **Volume** è la prima opzione dell'elenco.

- Premere il tasto “▶” per aumentare il volume.
 - Premere il tasto “◀” per diminuire il volume.
- E' possibile inoltre modificare direttamente le impostazioni del volume con il tasto “◀▲+” (per aumentare) o “-▶” (per diminuire).

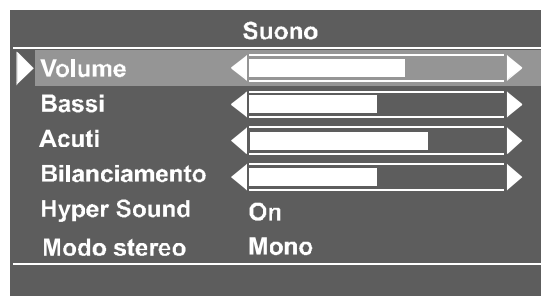

Impostazione livello dei bassi

- Utilizzare il tasto “▲” o “▼” per selezionare il livello dei **Bassi**.
- Premere il tasto “▶” per aumentare il livello dei bassi.
- Premere il tasto “◀” per diminuire il livello dei bassi.

Impostazione livello degli acuti

- Utilizzare il tasto “▲” o “▼” per selezionare la voce **Acuti**.
- Premere il tasto “▶” per aumentare il livello degli acuti.
- Premere il tasto “◀” per diminuire il livello degli acuti.

Impostazione del bilanciamento

Questa funzione consente di regolare la distribuzione dell'audio tra gli altoparlanti a sinistra e a destra.

- Utilizzare il tasto “▲” o “▼” per selezionare la voce Balance.
- Premere il tasto “▶” per modificare il bilanciamento verso destra.
- Premere il tasto “◀” per modificare il bilanciamento verso sinistra.

Hyper Sound

- Utilizzare il tasto “▲” o “▼” per selezionare la voce **Hyper Sound**.

- Premendo il tasto “◀” o “▶” si attiva o disattiva la funzione.

L'effetto pseudo/spaziale può essere attivato o disattivato attraverso l'opzione Hyper Sound all'interno del menu **Suono** o mediante telecomando. In modalità di trasmissione “**Mono**”, i canali destro e sinistro vengono aggiunti al canale sinistro creando così un effetto stereo fittizio.

In modalità di trasmissione “**stereo**” il risultato è una differenza di fase tra i canali sinistro e destro. L'opzione Hyper Sound viene visualizzata sullo schermo quando si preme il tasto di stato TV o si cambia programma.

Selezione della modo stereo

- Utilizzare il tasto “▲” o “▼” per selezionare la voce **Modo stereo**.
- Per cambiare modalità premere il tasto “◀” o “▶”.

E' possibile scegliere tra **Mono**, **Stereo** o **Dual (I-II)**, a condizione che il canale selezionato supporti tale Modo stereo.

E' possibile inoltre modificare la modalità audio premendo direttamente il tasto “I-II” sul telecomando.

In caso di trasmissioni bilingue (Dual Sound), è possibile selezionare la lingua originale o quella doppiata utilizzando l'opzione **Modo stereo**. In questo modo una persona può ascoltare la lingua originale attraverso gli altoparlanti mentre una seconda persona ascolta i dialoghi doppiati attraverso un paio di cuffie.

Memorizzazione delle impostazioni

All'interno del menu Suono, tutte le impostazioni vengono salvate automaticamente.

Menu funzione

Premere il tasto “MENU” per accedere al menu principale. All'interno del menu principale, selezionare la voce **Funzione** utilizzando il tasto “▲” o “▼”. Accedere quindi al menu **Funzione** premendo il tasto “◀” / “▶” o “OK”.

| Funzione | |
|------------------|----------|
| ▶ Timer spegnim. | Off |
| Blocco bambini | Off |
| Lingua | Italiano |
| Uscita EXT-2 | TV |
| Sfondo blu | Off |

Timer spegnim.

Lo **Timer spegnim.** serve a spegnere la TV una volta trascorso un periodo di tempo definito. Il timer può essere programmato a passi di 10 minuti tra la posizione di Off e un massimo di 120 minuti. (Off, 010, 020, 030, 040, ... , 120)

Con timer attivo, una volta trascorso il tempo selezionato la TV passa automaticamente in modalità di standby.

Blocco bambini

E' possibile utilizzare questa funzione per evitare che i bambini accendano o spengano la TV o cambino programmi o impostazioni, etc. senza telecomando.

- Utilizzare il tasto “▲” o “▼” per selezionare la voce **Blocco bambini**.
- Premere il tasto “◀” / “▶” per selezionare la voce Blocco bambini **On** o **Off**.

La funzione Blocco bambini può essere portata in posizione **On** o **Off** premendo il tasto “◀” / “▶”. Se si seleziona la voce **Off**, non si noteranno differenze nel funzionamento del televisore. Se si imposta su **On**, il televisore potrà essere comandato esclusivamente attraverso il telecomando. In questo caso i tasti del pannello di comando, ad eccezione del tasto “⏻ / I” sul lato destro del televisore, non funzioneranno.

Selezione del menu Lingua

- Utilizzare il tasto “▲” o “▼” per selezionare la voce **Lingua**.
- Premere “◀” o “▶” per selezionare il menu Lingua.

Uscita EXT-2

Alla voce **Uscita EXT-2** sono disponibili le seguenti opzioni **TV**, **EXT-1** o **EXT-4**. Queste modalità possono essere selezionate premendo il tasto “◀” o “▶” in corrispondenza della voce “**Uscita EXT-2**”.

| Funzione | |
|----------------|----------|
| Timer spegnim. | Off |
| Blocco bambini | Off |
| Lingua | Italiano |
| ▶ Uscita EXT-2 | TV |
| Sfondo blu | Off |

Sfondo blu (in assenza di segnale)

La funzione **Sfondo blu** può essere portata in posizione **On** o **Off** premendo il tasto “▲” o “▼”.

Memorizzazione delle impostazioni

All'interno del menu Funzione, tutte le impostazioni vengono salvate automaticamente.

Menu installazione

Premere il tasto “MENU” per accedere al menu principale. All'interno del menu principale, selezionare la voce “**Installazione**” utilizzando il tasto “▲” o “▼”. Accedere quindi al menu Install premendo il tasto “◀” / “▶” o “OK”.

| Installa | |
|----------------|---------------|
| ▶ Programma | P 02 |
| Banda | C |
| Canale | 02 |
| Colori | Auto |
| Audio | BG |
| Sint. precis. | ◀-----+-----▶ |
| Ricerca | 048.25 |
| Decoder(EXT-2) | Off |
| VCR | Off |
| Memorizza | |

In modalità EXT, il menu Install ha questo aspetto:

| Install | |
|-----------------|------|
| ▶ Colour System | Auto |
| VCR | Off |

E' possibile modificare solo le voci Colour system e VCR.

Selezione dei programma

- Utilizzare il tasto “▲” o “▼” per selezionare la voce **Programma**.
- Per selezionare un numero di programma, utilizzare il tasto “◀” / “▶” o i tasti numerici.

Selezione della banda

La banda può essere selezionata in due modi:

- “C” o “S” premendo il tasto “◀” o “▶”.

Selezione dei canale

Un **Canale** può essere modificato con il tasto “◀” o “▶” oppure con i tasti numerici.

Selezione del sistema di colori

Con il tasto “◀” o “▶” in corrispondenza della voce **Colori** è possibile modificare il sistema di colori impostando **PAL**, **SECAM** o **AUTO**.

Nota: in modalità EXT, è possibile selezionare anche **NTSC 3.58** e **NTSC 4.43**.

Selezione del sistema audio

Con il tasto “◀” o “▶” in corrispondenza della voce **Audio**, è possibile modificare l'impostazione standard in **BG**, **DK**, **I**, **L**, **Lp**.

Selezione della sintonizzazione di precisione

E' possibile utilizzare la funzione **Sint. precis.** per una regolazione di precisione (in seguito ad un'impostazione generale), nel caso in cui non si sia soddisfatti dell'immagine che appare sullo schermo.

Utilizzare il tasto “◀” o “▶” in corrispondenza della voce **Sint. precis.**, fino a ottenere il tipo di immagine desiderato sullo schermo.

Selezione della funzione di ricerca

Per avviare il processo di ricerca, premere il tasto “▶” per una ricerca in avanti o il tasto “◀” per una ricerca all'indietro. Una volta trovato un segnale o raggiunta la fine della banda, premere il tasto “◀” o “▶” per continuare la ricerca. Per interrompere la ricerca, premere in qualsiasi momento il tasto “◀” o “▶”.

Decoder (EXT-2)

E' possibile utilizzare questa modalità per collegare un qualsiasi decoder al televisore.

- Premere il tasto “◀” o “▶” per impostare la funzione su “**On**” o “**Off**”.

Se si imposta il **Decoder(EXT-2)** su “**On**”, l'uscita EXT-2 viene selezionata esclusivamente come modalità TV ed eventuali canali codificati verranno decodificati attraverso il decoder collegato al televisore mediante l'uscita EXT-2.

Impostazione modalità (videoregistratore) VCR

- Questa voce è presente nelle modalità **TV**, **EXT-1**, **EXT-2**, **EXT-3** ed **EXT-4**.

- Per guardare una sorgente proveniente da **videoregistratore** in una di queste modalità, impostare la voce **VCR** su “**On**”. A tale scopo, con il cursore in corrispondenza di questa voce premere i tasti “◀” o “▶” e impostare la funzione su “**On**”.
- Per guardare un **DVD**, impostare invece questa voce su “**Off**”; il **DVD** infatti è una sorgente diversa da un **videoregistratore** e per poter godere di un’alta qualità delle immagini occorre impostare la voce **VCR** in modalità “**Off**”.

Memorizzazione delle impostazioni

- Premere il tasto “◀” / “▶” o “**OK**” in corrispondenza della voce **Memorizza** per memorizzare le impostazioni del menu Install.
- Una volta memorizzate le impostazioni verrà visualizzato il menu T-V LINK. Per uscire dal menu T-V LINK, premere il tasto **BLU**.

Menu programmazione

Premere il tasto “**MENU**” per accedere al menu principale. All’interno del menu principale, selezionare la voce “**Programmazione**” utilizzando il tasto “▲” o “▼”. Accedere quindi al menu Programmazione premendo il tasto “◀” / “▶” o “**OK**”.

Nota: nelle modalità **EXT** non esiste il menu **Programmazione**.

| Programma | P01 |
|--------------|----------------|
| ▶ 01 BBC | 11 |
| 02 RTL | 12 |
| 03 XXXXX | 13 |
| 04 _____ | 14 |
| 05 _____ | 15 |
| 06 _____ | 16 |
| 07 _____ | 17 |
| 08 _____ | 18 |
| 09 _____ | 19 |
| 10 _____ | 20 |
| Nome | Inserisci |
| Cancella | Salvat. autom. |
| i : T-V Link | |

Il menu Programma serve per cancellare un canale, per modificare il numero di programma di un canale, per assegnare un nome

ad un canale e per lanciare la funzione A.P.S (memorizzazione automatica).

Selezione di un canale all’interno del menu Programma

Premere il tasto “▲” / “▼” / “◀” / “▶”. Il numero di programma selezionato viene evidenziato all’interno del menu Programma.

Attenzione:

le funzioni “Cancella” o “Inserisci” sovrascrivono l’elenco corrente dei canali all’interno del menu Programma. I numeri di programma di alcuni canali potrebbero pertanto cambiare.

Completamento delle impostazioni del menu Programma:

Se si dispone di un videoregistratore con compatibilità T-V LINK, premere il tasto “**i**” per visualizzare il menu T-V LINK. Seguire quindi la procedura “**Downloading the data to VCR**”.

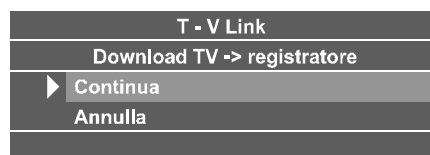

Se non si dispone di un videoregistratore con compatibilità T-V LINK, premere il tasto **BLU** per uscire dal menu.

Assegnazione di un nome ad un canale (Nome):

1. Selezionare il canale a cui si desidera assegnare un nome.
 2. Premere il tasto **ROSSO** per accedere alla modalità Nome.
 3. Premere il tasto “◀” o “▶” per selezionare la posizione e premere il tasto “▲” o “▼” per selezionare i singoli caratteri che compongono il nome del canale.
 4. Premere il tasto **ROSSO** per memorizzare il nome del canale.
- Per uscire dalla modalità Nome premere il tasto **BLU**.

Cancellazione di un canale (Cancella):

1. Selezionare il canale che si desidera cancellare.
2. Premere il tasto **GIALLO** per accedere alla modalità Cancella.

3. Premere il tasto GIALLO per cancellare il canale.
- Per uscire dalla modalità Cancella, premere il tasto BLU.

Modifica del numero di programma di un canale (Inserisci)

1. Selezionare il canale di cui si desidera modificare il numero.
2. Premere il tasto VERDE per accedere alla modalità Inserisci.
3. Premere il tasto “▲” / “▼” / “◀” / “▶” per selezionare un nuovo numero di programma.
4. Premere il tasto VERDE per inserire il canale in corrispondenza del numero di programma prescelto.

Salvat. autom.:

Per accedere al menu **Salvat. autom.**, premere il tasto BLU. Per imparare ad utilizzare questa funzione leggere il paragrafo “**Salvat. autom.**” sotto riportato.

La funzione **Salvat. autom.** effettua una ricerca di tutti i canali presenti nella regione e li salva automaticamente sulla TV.



Selezionare prima di tutto la voce “**Paese**” con il tasto “◀” o “▶”.

Una volta terminata la funzione **Salvat. autom.**, sullo schermo viene visualizzato un elenco dei programmi. Da questo elenco è possibile vedere i numeri e i nomi assegnati ai diversi programmi.

Per modificare le posizioni e/o i nomi dei programmi occorre accedere al menu Programma.

Menu sorgente

E' possibile commutare la TV nelle diverse modalità EXT premendo direttamente il tasto “**AV**” o selezionando la voce desiderata all'interno del menu sorgente sotto il menu principale.

In modalità EXT, è possibile commutare il

televisore in modalità TV o EXT selezionando la voce desiderata all'interno del menu sorgente sotto il menu principale.

All'interno del menu principale, utilizzare prima di tutto il tasto “▲” o “▼” quindi premere il tasto “◀” / “▶” o “OK” e accedere così al menu sorgente. All'interno del menu sorgente, con il tasto “▲” o “▼” spostare il cursore e premere “OK” o i tasti “◀” / “▶” non appena il cursore viene a trovarsi in corrispondenza della voce desiderata. La modalità selezionata viene visualizzata automaticamente sullo schermo.

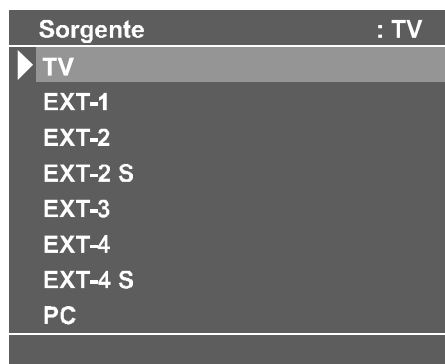

Altre funzioni

Stato TV

Numero di programma, nome del programma (o EXT), (sono visualizzati nella parte superiore sinistra dello schermo). Insieme a loro è visualizzato anche l'**indicatore audio**. Ogni volta che si cambia programma vengono visualizzati per una durata di 3 secondi.

Indicatore audio

L'indicatore indica se è attiva la modalità “Mono”, “Stereo”, “Dual I” e “Dual II”. Questo indicatore viene visualizzato sotto il numero di programma sullo schermo. Il tasto “**I-II**” serve per selezionare le modalità “Mono” o “Stereo”, o “Dual I” o “Dual II”.

Mono

In modalità di trasmissione “Mono” o in modalità mono forzata (per trasmissioni stereo).

Stereo

In modalità di trasmissione **stereo**.

Dual I

In caso di rilevamento di modalità di trasmissione "dual". "Dual I" è l'opzione di default ed è possibile selezionare l'opzione "Dual II" tramite telecomando.

Dual II

Selezione di "Dual II" tramite telecomando.

Hyper Sound

Selezionando la voce "Hyper Sound" all'interno del menu audio o premendo il tasto "↔" sul telecomando, è possibile attivare o disattivare la funzione con l'effetto pseudo/spaziale. In modalità di trasmissione "Mono", i canali destro e sinistro vengono aggiunti al canale sinistro creando così un effetto stereo fittizio.

In modalità di trasmissione "Stereo" il risultato è una differenza di fase tra i canali sinistro e destro. L'opzione Hyper Sound viene visualizzata sullo schermo quando si preme il tasto di stato TV o si cambia programma.

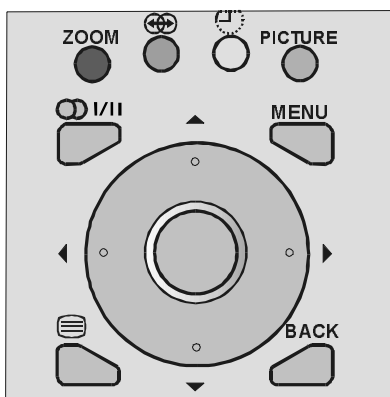

Modalità Immagine

Il menu della modalità immagine viene visualizzato non appena si preme il tasto BLU. E' possibile impostare la modalità immagine a valori "Standard", "Tenue", e "Luminoso".

Timer Sipegnim.

Il menu della modalità Timer Sipegnim. viene visualizzato non appena si preme il tasto GIALLO.

Lo sleep timer serve a spegnere la TV una volta trascorso un periodo di tempo definito. Il timer può essere programmato a passi di 10 minuti tra la posizione di Off e un massimo di 120 minuti. (Off, 010, 020, 030, 040, ... , 120)

Con timer attivo, una volta trascorso il tempo selezionato la TV passa automaticamente in modalità di standby.

Indicatore modalità silenziosa

Viene visualizzato nella parte centrale superiore dello schermo non appena si abilita la funzione, e rimane sullo schermo fino a quando non si disattiva la funzione.



Per disattivare la modalità silenziosa esistono due alternative; la prima prevede di premere il tasto "⊗" che riporta il volume al valore presente nel momento in cui è stata attivata la funzione; la seconda prevede semplicemente di alzare il livello di volume. Diminuendo il livello del volume in modalità silenziosa, l'audio rimane silenzioso ma il livello del volume viene comunque abbassato.

Nessun segnale rilevato (modalità TV)

Se non viene rilevato un segnale valido, dopo 5 minuti l'apparecchio commuta in modalità di standby a meno che non venga rilevato un qualche segnale o non venga impartito qualche comando tramite telecomando.

Una volta impartito un comando tramite telecomando (con timer di assenza segnale attivo) il timer si ferma ma, se continua a non essere rilevato nessun segnale, il timer dopo 3 secondi inizia nuovamente il conto alla rovescia dei 5 minuti.

Questa modalità non funziona nelle modalità EXT.

Nessun segnale rilevato e segnale out of range (modalità PC)

In modalità PC, se non viene visualizzato nessun menu, ad esempio perché manca un ingresso PC alla TV, viene visualizzato un messaggio OSD:

Segnale d ingr. non rilevato

La spia d'accensione a questo punto diventa gialla e il PC passa in modalità di standby. Premere il tasto AV, i tasti numerici o "P∨" / "P∧" per uscire dalla modalità di standby.

In modalità PC, se non viene visualizzato nessun menu, ad esempio perché manca un ingresso PC alla TV, e la risoluzione e la frequenza verticale non sono supportati, viene visualizzato un messaggio OSD:

Segnale out of range

Barra del volume

Viene visualizzata al centro nella parte inferiore dello schermo. Al ricevimento di un comando volume (premendo i tasti "▲ +" o "- ▲" sul telecomando o sul pannello di comando sopra il televisore) se non è attivo nessun menu la barra rimane sullo schermo per 3 secondi dal momento in cui viene dato il comando o fino a quando, nel frattempo, non viene ricevuto un altro comando.



Modalità EXT

Premendo il tasto "AV" si può commutare il proprio televisore in una delle modalità EXT (tranne quando è attiva la modalità Televideo). Premendo questo tasto il televisore commuta consecutivamente in una delle modalità EXT: **EXT-1, EXT-2, EXT-2S, EXT-3, EXT-4, EXT-4S** e **PC**.

Per uscire dalla modalità EXT premere uno dei tasti numerici o "P∨" o "P^".

Zoom

La modalità di zoom può essere cambiata premendo il tasto rosso. E' possibile modificare le dimensioni dello schermo in base al coefficiente di forma delle immagini. Sono disponibili le seguenti modalità di **ZOOM: Auto, 4:3** o **16:9**.

AUTO

Quando un segnale **WSS (Wide Screen Signalling)**, il quale mostra il rapporto larghezza/altezza dell'immagine, è incluso nel segnale di trasmissione o nel segnale da un'apparecchiatura esterna, il televisore passa automaticamente alla modalità **ZOOM 4:3** o **16:9** in base al segnale **WSS**.

- Se la modalità **AUTO** non funziona correttamente a causa di una cattiva qualità del segnale **WSS** o se si desidera

modificare la modalità **ZOOM**, passare manualmente ad un'altra modalità **ZOOM**.

Modalità PC

Installazione

- Spegnerne il computer e il display prima di effettuare qualsiasi collegamento.
- Impostare correttamente la risoluzione del PC prima di collegarlo alla TV. Vedere la tabella di **pagina 123** sulle modalità supportate.
- Utilizzare un cavo D-SUB per collegare l'ingresso PC della TV all'uscita RGB del computer. Per ascoltare l'audio dal computer, con un cavo audio collegare l'ingresso audio del PC all'uscita audio del computer.

Connettore Mini D-Sub 15 Pin

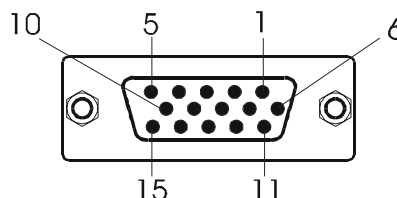

- Serrare le viti del connettore del display fino a quando i connettori non risultano ben saldi (serrare manualmente).

Menu principale in modalità PC

Accedere al menu principale premendo il tasto "MENU" sul telecomando.

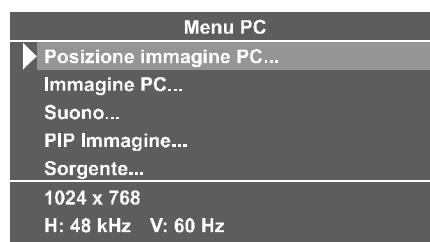

Menu posizionamento immagine PC

All'interno del menu principale, selezionare la voce "Posizionamento immagine PC" con il tasto "▲" o "▼", quindi accedere al menu premendo il tasto "◀"/"▶" o "OK".

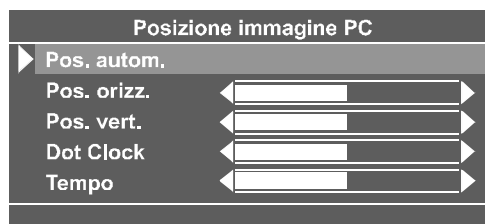

Posizionamento automatico

Se l'immagine è stata spostata orizzontalmente o verticalmente in una posizione sbagliata, utilizzare questo comando per correggerne automaticamente la posizione.

- Selezionare la voce "**Pos. autom.**" utilizzando i tasti "▲" o "▼".
- Premere il tasto "OK".
- Premere il tasto "MENU" o "BACK" per salvare il valore.

Attenzione: si consiglia di eseguire il comando di auto posizionamento solo con l'immagine a pieno schermo in modo da ottenere una regolazione adeguata.

Posizionamento orizzontale

Questa funzione sposta l'immagine orizzontalmente verso il lato destro o sinistro dello schermo.

- Selezionare la voce "**Pos. orizz.**" utilizzando i tasti "▲" o "▼".
- Premere il tasto "◀" o "▶" per modific. il valore.
- Premere il tasto "MENU" o "BACK" per salvare il valore.

Posizionamento verticale

Questa funzione sposta l'immagine verticalmente verso la parte superiore o inferiore dello schermo.

- Selezionare la voce "**Pos. vert.**" utilizzando i tasti "▲" o "▼".
- Premere il tasto "◀" o "▶" per modific. il valore.
- Premere il tasto "MENU" o "BACK" per salvare il valore.

Dot Clock

Le regolazioni **Dot Clock** correggono eventuali interferenze che si presentano sotto forma di banda verticale in presentazioni fitte di punti, come fogli di calcolo o paragrafi o testo in caratteri di dimensioni molto piccole.

- Premere il tasto "◀" o "▶" per modific. il valore.

Tempo

A seconda della risoluzione e della frequenza di scansione impostata sul televisore, è possibile che sullo schermo appaia un'immagine sfocata o disturbata. In casi del

genere utilizzare questa funzione per ottenere un'immagine il più chiara possibile provando diverse soluzioni.

- Premere il tasto "◀" o "▶" per modific. il valore.

Menu immagine PC

All'interno del menu principale, selezionare la voce "**Immagine PC**" con il tasto "▲" o "▼", quindi accedere al menu Immagine PC premendo il tasto "◀" / "▶" o "OK".

Le regolazioni di **Contrasto**, **Luminoso-1** e **Temp. colore** all'interno di questo menu sono identiche a quelle definite nel menu immagini TV.

Le voci "**R**" "**G**", e "**B**" regolano il colore dell'immagine TV in modalità PC. E' possibile impostare il colore TV che più si preferisce: R (rosso), G (verde), B (blu)

Premere il tasto Blu per ripristinare le impostazioni di fabbrica predefinite per l'immagine PC.

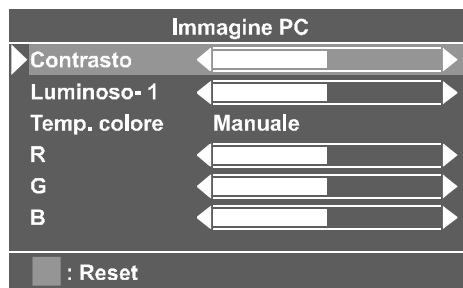

Menu Suono

All'interno del menu principale, selezionare la voce "**Suono**" con il tasto "▲" o "▼", quindi accedere al menu Suono premendo il tasto "◀" / "▶" o "OK".

Le voci all'interno di questo menu sono descritte sotto il menu **Suono** a [pagina 109](#).

Immagine PIP

All'interno del menu principale, selezionare la voce "**PIP Immagine**" con il tasto "▲" o "▼", quindi accedere al menu PIP Immagine premendo il tasto "◀" / "▶" o "OK".

Questo menu viene visualizzato quando sullo schermo appare una PIP (immagine nell'immagine). Altrimenti in fondo al menu appare il messaggio "**Nessun segnale PIP**".

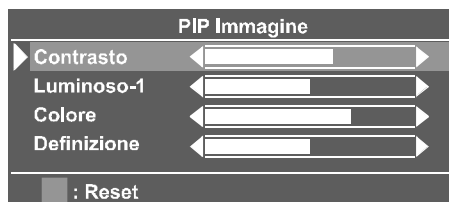

Premere il tasto “” per visualizzare sullo schermo l’immagine PIP. Premere il tasto “OK” per selezionare la finestra PIP. Per modificare la posizione PIP utilizzare il tasto “”. Sono disponibili quattro diverse posizioni PIP. Per modificare la dimensione PIP utilizzare il tasto “”. Sono disponibili due diversi tipi di dimensioni PIP.

Il programma all’interno della finestra PIP può essere aumentato / diminuito premendo i tasti “P∨ / P∧”, i tasti numerici o il tasto AV. Anche tutte le modalità EXT (eccetto EXT-3) sono disponibili all’interno della finestra PIP. Per rimuovere la finestra PIP dallo schermo premere il tasto “”.

Premere il tasto Blu per ripristinare le impostazioni di fabbrica predefinite per l’immagine PIP.

Le voci all’interno di questo menu sono descritte sotto il **menu Immagine** a [pagina 107](#).

Menu sorgente

All’interno del menu principale, selezionare la voce “Sorgente” con il tasto “▲” o “▼”, quindi accedere al menu Sorgente premendo il tasto “◀”/“▶” o “OK”.

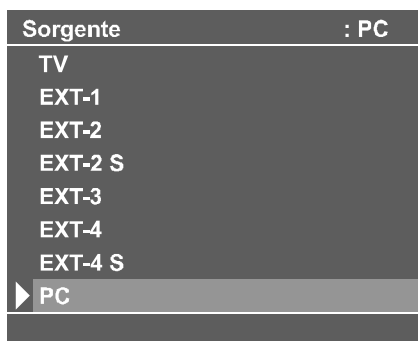

Selezionare le sorgenti disponibili di **TV, EXT-1, EXT-2, EXT-2 S, EXT-3, EXT-4, EXT-4 S** o **PC** mediante il tasto “▲” o “▼” e premendo i tasti “◀”/“▶” o “OK”.

Audio in modalità PC

- Con un cavo audio collegare l’uscita audio del PC alla presa **PC Audio In** del televisore.
- Dal telecomando, utilizzare il tasto “” per selezionare la sorgente audio tra le opzioni **TV, EXT-1, EXT-2, EXT-3, EXT-4** e **PC**.
- Quando sullo schermo appare l’immagine PIP, utilizzare il tasto “” per commutare l’audio tra PC e la sorgente PIP selezionata.

Televideo

Il televideo è un servizio informativo che permette di visualizzare del testo sullo schermo della TV. Mediante Televideo è possibile visualizzare pagine contenenti informazioni su uno dei soggetti presenti nell’indice.

La funzione OSD non è disponibile in modalità di solo testo.

I comandi per contrasto, luminosità o colore non sono disponibili, ma in modalità di solo testo è possibile modificare il volume.

Funzionamento del Televideo

- Selezionare una stazione TV che trasmetta informazioni tramite Televideo.
- Premere il tasto (TELETEXT) “”. Sullo schermo appare di norma l’indice.

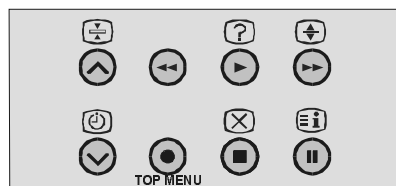

Selezione di una pagina di Televideo

- Premere i tasti numerici per immettere il numero di pagina del Televideo.

Il numero di pagina selezionato viene visualizzato nell’angolo in alto a sinistra dello schermo. Il contapagina di Televideo avvia la ricerca e una volta individuato il numero selezionato, la pagina viene visualizzata sullo schermo.

- Premere il tasto “P∧” per sfogliare di una pagina per volta in avanti la videata del Televideo.
- Premere il tasto “P∨” per sfogliare di una

pagina per volta indietro la videata del Televideo.

Selezione della pagina indice

- Per selezionare il numero di pagina dell'indice (di solito pagina 100), premere il tasto .

Ricerca di una pagina di Televideo mentre si guarda la TV

- In modalità di Televideo premere il tasto per commutare lo schermo in modalità TV. In modalità TV digitare il numero pagina utilizzando i tasti numerici. Una volta inserita l'ultima cifra del numero di pagina, l'icona si sostituirà al numero di pagina iniziando a lampeggiare fino a quando non viene trovata la pagina desiderata. A questo punto al posto dell'icona tornerà ad essere visualizzato il numero pagina. Visualizzare infine la pagina di Televideo premendo il tasto .

Selezione ingrandimento caratteri di testo

- Premere il tasto per visualizzare la metà superiore della pagina con i caratteri di testo alti il doppio.
- Premere nuovamente il tasto per visualizzare la metà inferiore della pagina con i caratteri di testo alti il doppio.
- Premere ancora una volta il tasto per tornare a visualizzare l'intera pagina a caratteri normali.

Visualizzazione di informazioni "segrete"

- Premere una volta il tasto per visualizzare le risposte a quiz o giochi.
- Premere nuovamente il tasto per nascondere le risposte.

Arresto cambio pagina automatico

La pagina di Televideo selezionata potrebbe contenere più informazioni di quelle che appaiono sullo schermo; le informazioni restanti vengono visualizzate una volta trascorso un determinato periodo di tempo.

- Premere il tasto per interrompere il cambio pagina automatico.
- Premere nuovamente il tasto per visualizzare la pagina successiva.

Selezione di pagine secondarie

Le pagine secondarie sono sotto-sezioni di lunghe pagine di Televideo che possono essere visualizzate sullo schermo solo una sezione alla volta.

- Selezionare la pagina di Televideo desiderata.
- Premere il tasto .
- Selezionare il numero di pagina secondaria desiderato premendo quattro cifre (ad es. 0001).
- Se la pagina secondaria selezionata non viene visualizzata entro breve, premere il tasto . Il programma TV apparirà sullo schermo.
- Il numero di pagina di Televideo viene visualizzato nell'angolo in alto a sinistra dello schermo non appena la pagina desiderata viene caricata.
- Premere il tasto per visualizzare l'immagine di Televideo selezionata.

Per uscire da Televideo

- Premere il tasto . Lo schermo comuterà sulla modalità TV.

Fasttext e Toptext

Questo televisore supporta il sistema di Televideo a 7 pagine. Se si immette il numero pagina di una delle 7 pagine in memoria, il sistema invece di effettuare la ricerca della pagina richiesta visualizzerà la pagina automaticamente.

- Premere il tasto per sfogliare di una pagina per volta in avanti la videata del Televideo.
- Premere il tasto per sfogliare di una pagina per volta indietro la videata del Televideo.

Per Fasttext e Toptext

L'intestazione dell'informazione apparirà probabilmente in un colore diverso.

- Premere il corrispondente tasto **ROSSO**, **VERDE**, **GIALLO** o **BLU** per passare più rapidamente alla pagina desiderata.

Per TOPTXT

Se la trasmissione Toptext è presente, i tasti codice colorati appariranno sulla barra di stato.

Se la trasmissione Toptext non è presente, la barra di stato non viene visualizzata.

In modalità Toptext i comandi "**P**^" o "**P**∨" richiamo rispettivamente la pagina successiva o quella precedente. Con trasmissione Toptext non disponibile, se si attivano questi comandi si avrà l'effetto "wraparound". Ad esempio pagina 100 sarà di un numero superiore a pagina 199.

Connessione periferiche

E' possibile collegare al televisore numerose altre apparecchiature audio e video.

Gli schemi riportati in calce a questa sezione mostrano come collegare i diversi dispositivi sul retro del televisore.

Mediante euroconnettore

Il televisore dispone di 2 prese per euroconnettore. Per collegare al televisore delle periferiche (ad es. video, decoder, ecc.) dotate di euroconnettori, utilizzare l'ingresso **SCART**.

Quando si collega al televisore un dispositivo esterno mediante prese per euroconnettori, il televisore commuta automaticamente in modalità AV. Se vengono utilizzate entrambe le prese, la SCART-1 ha la precedenza.

Videoregistratore con compatibilità T-V LINK

Assicurarsi di collegare il videoregistratore con compatibilità T-V LINK alla presa **EXT.2**. In caso contrario la funzione T-V LINK non funzionerà correttamente.

- Quando si collega un videoregistratore con compatibilità T-V LINK alla presa EXT.2, non dimenticare di collegare il decoder al videoregistratore. In caso contrario la funzione **T-V LINK** potrebbe non funzionare

correttamente. Impostare la funzione **Decoder (EXT-2)** del canale in posizione **On** per la decodifica di un canale in codice.

Modalità RGB

Se un apparecchio può emettere segnali **RGB**, collegarlo alla presa **EXT-1** o **EXT-2**.

Modalità EXT-2 S

Se l'apparecchio collegato al televisore supporta l'invio di segnali S-Video (Y/C) dall'euroconnettore, si può ottenere una migliore qualità dell'immagine selezionando la modalità **EXT-2 S** e collegando l'apparecchio alla presa **EXT.2 (EXT-2 S)** del televisore. Consultare il prospetto dell'apparecchio per sapere se quest'ultimo ha la suddetta proprietà.

Mediante prese RCA

Se si dispone di un apparecchio (ad es. camcorder) dotato di prese RCA, collegarlo alla presa **EXT-4** con i cavi video e audio.

Se si dispone di un dispositivo che invia segnali componente, collegarlo alla presa **EXT-3** con un cavo video componente.

Mediante presa ANT (antenna)

Se l'apparecchio non dispone di prese per euroconnettori o RCA, collegarlo al televisore con un cavo antenna. Per maggiori dettagli fare riferimento al manuale di istruzioni fornito con l'apparecchio.

- Per memorizzare il segnale di prova proveniente dall'apparecchio, vedere la sezione "**Menu Installazione**" a **pagina 111** e salvare il segnale in corrispondenza del numero di programma 0. E' possibile guardare delle immagini provenienti dall'apparecchio in questione selezionando il numero di programma in corrispondenza del quale è stato memorizzato il segnale di prova. Selezionare il numero di programma sotto il quale è stato memorizzato il segnale di prova.

Decoder

La TV via cavo offre un'ampia gamma di programmi. La maggior parte di essi è gratuita, altri sono canali a pagamento. Ciò significa che occorre abbonarsi all'ente che trasmette i programmi che si desidera ricevere. Tale ente

fornirà il necessario decoder per consentire la decodifica dei programmi.

Per maggiori informazioni rivolgersi al proprio rivenditore. Fare inoltre riferimento al libretto fornito insieme al decoder.

Collegamento al televisore di un decoder con presa d'ingresso antenna

- Collegare il cavo antenna.

Collegamento al televisore di un decoder senza presa d'ingresso antenna

- Collegare al televisore il decoder mediante eurocavo (cavo jack RCA) sulla presa **EXTERNAL** (jack RCA) (optional). Se il decoder è dotato di euroconnettore / presa RCA, è possibile ottenere una miglior qualità delle immagini collegando un eurocavo (cavo jack RCA) alla presa **EXTERNAL** (jack RCA) (optional).

TV e videoregistratore (VCR)

- Collegare il videoregistratore alla presa ANT (ingresso per l'antenna) del televisore mediante il cavo antenna.
- Collegare il videoregistratore alla presa **EXT-1** o **EXT-2** con il cavo SCART oppure connetterlo con la presa **EXT-4** mediante i cavi audio e video.

Riproduzione NTSC

Collegare un videoregistratore NTSC ad una presa. Premere quindi il tasto "**AV**" per selezionare la corrispondente modalità AV.

Il sistema **NTSC 3.58/4.43** viene rilevato automaticamente in modalità AV.

Telecamera e camcorder

Collegamento alla presa EXT-4

Collegare la videocamera o il camcorder sul lato posteriore del televisore.

- Collegare l'apparecchio al televisore attraverso gli ingressi **VIDEO** (giallo), **AUDIO R** (rosso) e **AUDIO L** (bianco). Collegare le spine a jack alle prese d'ingresso dello stesso colore.

Collegamento del decoder al videoregistratore

Alcuni videoregistratori sono dotati di uno speciale euroconnettore per decoder.

- Collegare un eurocavo all'euroconnettore del decoder e allo speciale euroconnettore del videoregistratore. Fare inoltre riferimento al manuale del videoregistratore.
- Per collegare il videoregistratore al televisore, vedere la sezione "TV e videoregistratore".

Per collegare più apparecchi al televisore, consultare il proprio rivenditore.

Collegamento cuffie

Per collegare le cuffie utilizzare l'apposita presa stereo sul lato destro del televisore.

Collegamento con PC

Collegare il monitor del PC mediante cavo PC a 15-pin al connettore a 15-pin sul retro del computer. Per maggiori dettagli sulla procedura d'installazione vedere la sezione **Installazione** sotto "**Modalità PC**".

Collegamento ingresso S-Video

Collegare la videocamera o il camcorder sul lato posteriore del televisore.

- Collegare l'apparecchio al televisore attraverso l'ingresso S-Video sul retro utilizzando cavi S-Video.

Connessione periferiche

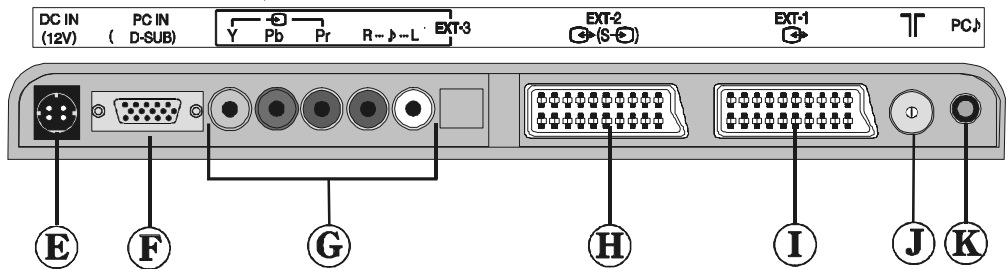
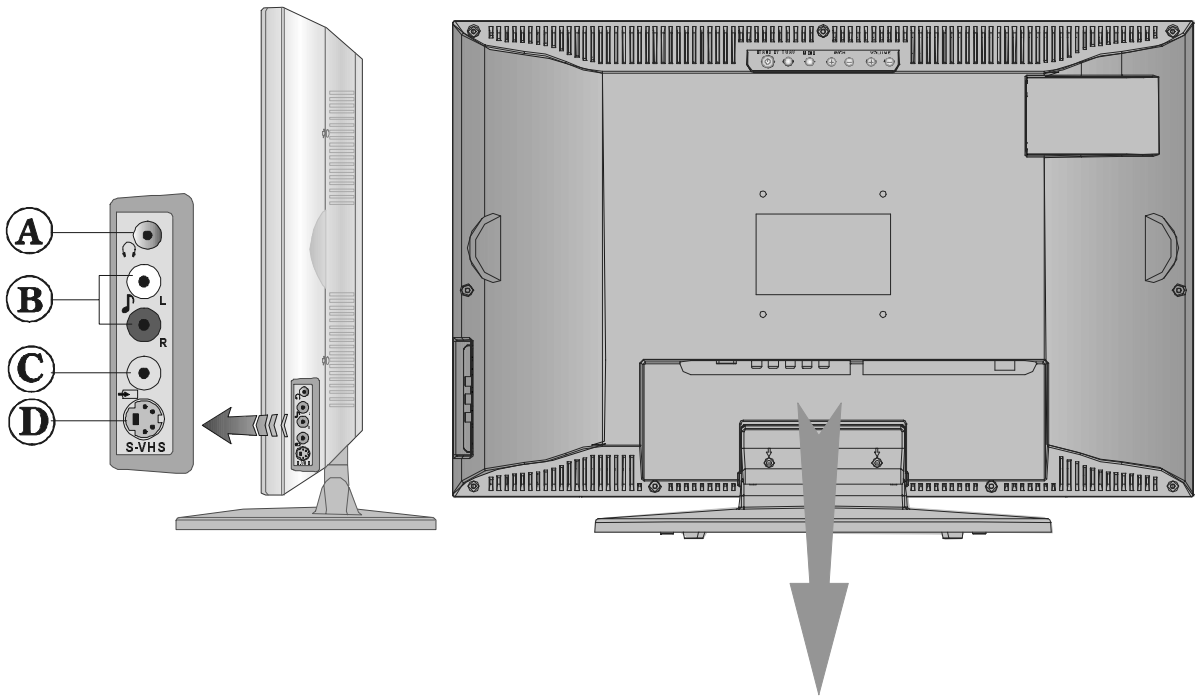

- (A) CUFFIE
- (B) AUDIO L/R
- (C) INGRESSO VIDEO
- (D) INGRESSO S-VIDEO
- (E) 12 V c.c. 
- (F) INGRESSO PC
- (G) EXT-3 Y
Pb
Pr
- (H) EXT-2 Ingresso audio componente dx
Ingresso audio componente sx
- (I) EXT-1
- (J) ANTENNA
- (K) INGRESSO AUDIO PC

Collegamenti antenna

Collegamenti antenna esterna

Antenna VHF

Metodo 1

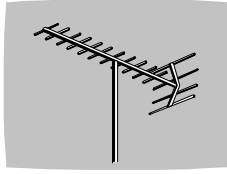

Cavo coassiale da 75 ohm

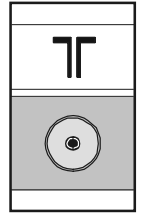

Retro della TV

Antenna VHF/UHF

Metodo 2

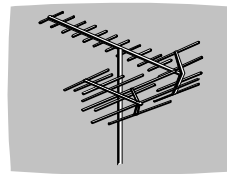

Cavo piatto 300 ohm

Cavo coassiale da 75 ohm

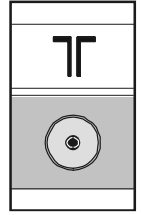

Retro della TV

Connessione periferiche

CUFFIE

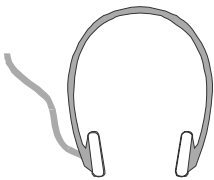

AUDIO

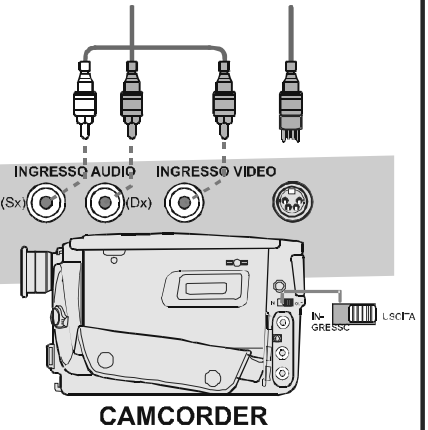
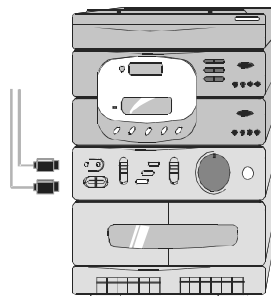

VIDEO

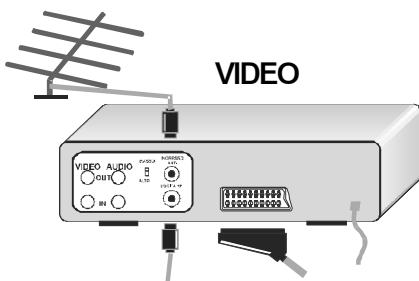

PER IL RICEVITORE SATELLITARE

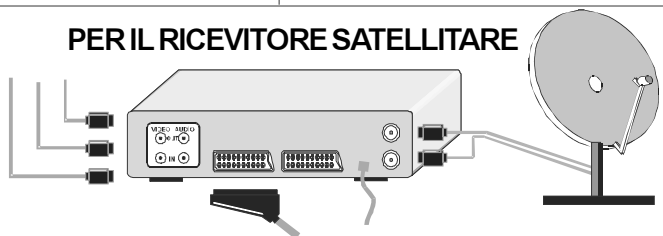
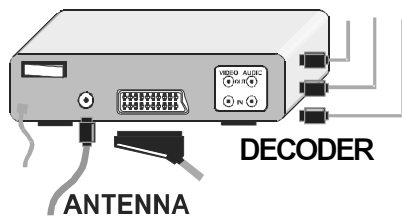

Ingresso PC - Tipiche Modalità Di Visualizzazione

Il display presenta una risoluzione massima di 1024 x 768, una gamma di frequenza di sincronizzazione verticale di 50-75 Hz e una gamma di frequenza di sincronizzazione orizzontale di 30-69 KHz.

Nella seguente tabella sono riportate alcune delle tipiche modalità di visualizzazione video.

| Modalità | Risoluzione | | Frequenza | |
|-----------------|--------------------|------------------|------------------|------------------|
| | Orizzontale | Verticale | Or. (kHz) | Ver. (Hz) |
| 1 | 640 | 400 | 31.5 | 70 |
| 2 | 640 | 480 | 31.5 | 60 |
| 3 | 640 | 480 | 37.9 | 72 |
| 4 | 640 | 480 | 37.5 | 75 |
| 5 | 720 | 400 | 31.5 | 70 |
| 6 | 800 | 600 | 35.2 | 56 |
| 7 | 800 | 600 | 37.9 | 60 |
| 8 | 800 | 600 | 48.1 | 72 |
| 9 | 800 | 600 | 46.9 | 75 |
| 10 | 1024 | 768 | 48.4 | 60 |
| 11 | 1024 | 768 | 56.5 | 70 |
| 12 | 1024 | 768 | 60.0 | 75 |

La risoluzione di default del display LCD TFT è 1280 x 768. Si consiglia pertanto di utilizzare la modalità 15 per ottenere la migliore qualità di visualizzazione con ingresso PC.

Suggerimenti

Pulizia dello schermo

Pulire lo schermo utilizzando un panno morbido leggermente umido. Non utilizzare solventi abrasivi che potrebbero danneggiare lo strato di rivestimento dello schermo TV.

I colori delle immagini sullo schermo non sono naturali

E' stato selezionato il sistema TV corretto? Il televisore o l'impianto antenna sono forse posizionati troppo vicino ad altoparlanti, apparecchi audio non collegati a terra o luci al neon, ecc.?

Se si abita a ridosso di montagne o grattacieli le immagini potrebbero presentare un doppio contorno o sullo schermo potrebbe apparire l'effetto ghosting (immagini fantasma). In alcuni casi è possibile migliorare la qualità delle immagini variando l'orientamento dell'antenna.

L'immagine o le pagine del Televideo sono irriconoscibili? Verificare di aver impostato la frequenza corretta.

La qualità dell'immagine potrebbe risultare compromessa se si collegano al televisore due periferiche contemporaneamente. In questo caso, scollegare una delle periferiche.

Nessuna immagine sullo schermo

L'antenna è collegata correttamente? Le spine sono collegate correttamente alla presa dell'antenna? Il cavo dell'antenna è danneggiato? Per collegare l'antenna sono state utilizzate spine idonee? In caso di dubbio consultare il proprio rivenditore.

L'assenza di immagine indica che il televisore non sta ricevendo nessuna trasmissione. Sono stati premuti i tasti corretti sul telecomando? Riprovare.

Immagine PC

Se non appare nessuna immagine PC, verificare che il cavo D-SUB sia collegato correttamente. Verificare che la risoluzione del PC sia impostata correttamente. Vedere [pagina 123](#) per le modalità supportate.

Audio

Non si sente nessun suono. Si è per caso interrotta la riproduzione audio premendo il tasto "X"? Gli altoparlanti esterni sono collegati alla TV?

L'audio fuoriesce da solo uno degli altoparlanti. La funzione di bilanciamento è impostata al massimo verso una sola direzione? Vedere il menu **Suono**.

Telecomando

Se il televisore non risponde più al telecomando, probabilmente le batterie sono scariche. Cambiare le batterie.

E' stato selezionato il menu sbagliato? Premere il tasto "**MENU**" per tornare allo schermo normale o premere il tasto "**BACK**" per tornare al menu precedente.

Il problema persiste

Spegnere e riaccendere il televisore. Se anche dopo questa operazione l'apparecchio non funziona, spegnerlo, estrarre la spina d'alimentazione e chiamare il personale dell'assistenza; non provare mai a riparare da soli l'apparecchio.

Specifiche

| Voce | Modello | LT-20E50SU |
|------------------------------------|---------|---|
| Sistemi di trasmissione | | PAL SECAM BG, DK, I, L, Lp |
| Canali e frequenze | | VHF (VL) 46,25 MHz - 168,25 MHz VHF (VH) 175,25 MHz - 463,25 MHz UHF 471,25 MHz - 863,25 MHz TV via cavo (S1-S20/ S21-S41) |
| Segnale d'ingresso | | Video: analogico 0,7 Vp-p 75 ohm positivo Sinc.: livello TTL positivo o negativo, sinc. separata |
| Frequenza orizzontale | | 30 - 69 KHz |
| Frequenza verticale | | 50 - 75 KHz |
| Dot Rate | | 78,75 MHz max. |
| Dimensioni schermo | | 20,1" (511 mm) (diagonalmente) |
| Dimensione visibile dell'immagine | | 411 mm orizzontale x 309,5 mm verticale |
| Risoluzione display | | 800 x 600 max. (SVGA) |
| Numero di canali preimpostati | | 100 |
| Indicatore canali | | On Screen Display (OSD) |
| Uscita antenna RF | | 75 Ohm (senza bilanciamento) |
| Requisiti alimentazione | | Adattatore: 100-240 V c.a., 50/60 Hz / TV: 12 V DC |
| Consumo elettrico (W) | | 54 W (max) / STAND-BY <3W |
| Sistemi audio | | German + Nicam Stereo |
| Uscita audio | | 2 x 5 W _{RMS} (%10 THD) |
| Presse EXT-1 | | Euroconnettore (21-pin, SCART 1) (sul fondo del carter) <ul style="list-style-type: none"> • Sono disponibili ingressi video, ingressi audio sx/dx e ingressi RGB. • Sono disponibili uscite di trasmissione TV (video e audio sx/dx). |
| Presse EXT-2 | | Euroconnettore (21-pin, SCART 2) (sul fondo del carter) <ul style="list-style-type: none"> • Sono disponibili ingressi video, ingresso S-VIDEO (Y/C), ingressi audio sx/dx e ingressi RGB. • Sono disponibili le uscite video e audio sx/dx. • Sono disponibili le funzioni T-V LINK. |
| Presse EXT-3 | | Connettori RCA x 5 (sul fondo del carter) <ul style="list-style-type: none"> • Sono disponibili ingressi video componente (Pr, Pb, Y) e ingressi audio sx-dx |
| Presse EXT-4 | | Connettori RCA x 3 (sul lato del carter) Connettore S-VIDEO x 1 (sul lato del carter) <ul style="list-style-type: none"> • Sono disponibili un ingresso video, un ingresso S-VIDEO (Y/C) e ingressi audio sx/dx. |
| Presse ingresso PC | | D-SUB RGB analogico, 15 x 1 <ul style="list-style-type: none"> • Segnale PC disponibile (fare riferimento a pagina 123 per i dettagli sui segnali che possono essere immessi) |
| Presse ingresso AUDIO PC | | Mini prese jack stereo (3,5 mm di diametro) |
| Dimensioni (largh. x alt. x prof.) | | 617 mm x 430 mm x 235 mm 617 mm x 396 mm x 73 mm (solo TV) |
| Peso | | 8,6 kg (con base d'appoggio) / 7,0 kg (solo TV) |
| Accessori | | 1 telecomando (RM-C1860) - 2 batterie AA/R6 1 adattatore c.a. 1 cavo d'alimentazione |
| Presse jack per cuffie | | Mini prese jack stereo (3,5 mm di diametro) |