

BRAUN

TASSIMO™



**USER INSTRUCTIONS
DIRECTIVES D'UTILISATION
INSTRUCCIONES DEL UTILIZADOR**

Important Safeguards

Please read these instructions carefully & completely before using the appliance.

When using electrical appliances, basic safety precautions should always be followed including the following:

1. Read all instructions.
2. Do not touch hot surfaces. Use handles or knobs.
3. To protect against fire and electric shock, do not place cord, plugs or appliance in water or other liquid.
4. Close supervision is necessary when any appliance is used by or near children.
5. Unplug from outlet when not in use and before cleaning. Allow to cool down before emptying the drip tray or cleaning the appliance.
6. Do not operate any appliance with a damaged cord or plug or after the appliance malfunctions, or has been damaged in any manner. Return appliance to an authorized service facility for examination, repair or adjustment.
7. The use of an accessory not recommended for use with this appliance may cause injuries.
8. Do not use outdoors.
9. Do not let cord hang over edge of table or counter, or touch hot surfaces.
10. Do not place on or near a hot gas or electric burner, or in a microwave or heated oven.
11. Do not use appliance for other than intended use.
12. Scalding may occur if the brew mechanism is not properly closed during the brewing cycle.
13. To disconnect the appliance, press the on/off switch to "OFF" and remove the plug from the electrical outlet. Remove plug by gripping plug body and pulling it from the outlet. Never yank or twist cord to unplug.
14. This appliance does not work at temperatures below 50°F/10°C.
15. Do not open the brew mechanism until the appliance has finished brewing. Hot steam or hot water trapped under the clamp could burn your fingers.

Please note the *Warning* on the bottom of the appliance:

"To reduce the risk of fire or electrical shock, do not remove this cover.

No user serviceable parts inside. Repair should be done by authorized service personnel only."

Note: This machine is not suitable for use above altitudes of 6,500 ft/2000 m.

SAVE THESE INSTRUCTIONS

Short Cord Instructions

A short power cord is provided to reduce risks resulting from becoming entangled in or tripping over a longer cord. Longer detachable power supply cords or extension cords are available and may be used if care is exercised in their use.

If an extension cord is used, follow these guidelines:

- A. The marked electrical rating should be at least as great as the electrical rating of the appliance.
- B. If the appliance has a three-pronged power cord, the extension cord should be a grounding-type 3-wire cord.
- C. The longer cord should be arranged so that it will not drape over the countertop or tabletop where it can be pulled on by children or tripped over.

INTENDED FOR HOUSEHOLD USE ONLY

Tassimo – The Art of the Perfect Cup™

Thank you for purchasing the Tassimo hot beverage machine. With Tassimo, you can enjoy your favorite hot beverage any time. Rich filter coffee, intense espresso, delicate café crema, indulgent cappuccino, even chocolate* and tea are yours at the touch of a button.

The Tassimo machine is designed to work exclusively with special pods called Tassimo Discs (T-DISCS). T-DISCS contain precisely measured amounts of coffee, tea, chocolate* and concentrated milk. The internal components of the T-DISC® are uniquely tailored to each beverage and guide the flow through the Tassimo machine.

When you insert a T-DISC, the Tassimo machine reads the bar code printed on the label. This tells the machine exactly the size of drink, the brewing time and the precise temperature required to make your beverage. T-DISCS make a perfect team with the Tassimo machine and ensure exceptional beverage quality every single time, no matter what you choose to drink. T-DISCS are available online at www.tassimo.com (in the US) and in select retail stores. Look for them where you typically buy coffee.

Your package contains the following:

- Tassimo Machine
- Quick Start Card
- Cleaning Disc
- User Instructions



Please read these instructions carefully and completely before using the appliance.



*Hot chocolate flavored drink

The Tassimo™ machine

- A** Water container
- B** Clamp
- C** Brew mechanism
 - C1 - T-DISC holder
 - C2 - Piercing unit
 - C3 - Bar code reading window
- D** Adjustable cup stand
- E** Drip tray
- F** Backsplash
- G** Water expansion outlet
- H** Start/Stop button
- I** Indicator lights:
 - AUTO
 - MANUAL
 - HEATING
 - STANDBY
- J** On/Off switch (on the back)
- K** Cleaning disc

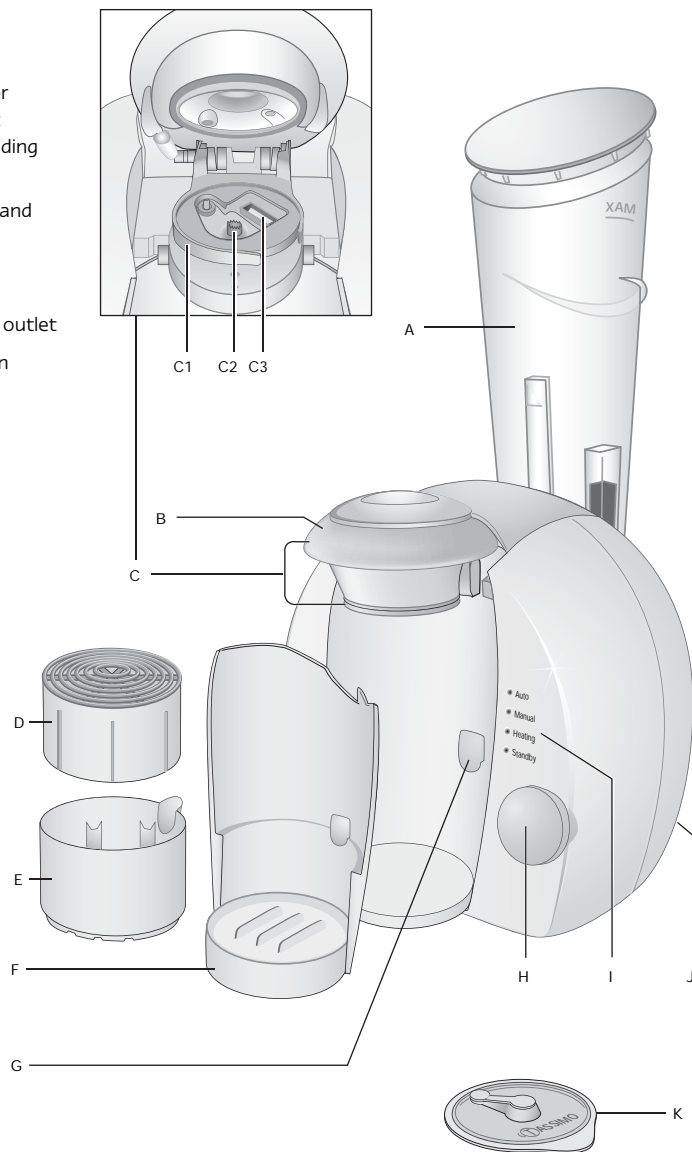

Tassimo – Tips for the perfect cup

Fresh Water

For best results, always use fresh, cold water. Fresh water allows the flavors to better unfold.

T-DISCS

T-DISCS can be stored in their carton dispenser, or if you prefer, you can transfer them to another container. While you should always store your T-DISCS in a cool, dry place, it is not necessary to keep them in the refrigerator. Do not keep T-DISCS in the freezer. If unopened, your T-DISCS are good until the "best before date" on the outer package.

Cups and Mugs

The Tassimo machine will accommodate most of your favorite cups and mugs. Use the higher level of the **adjustable cup stand** for espresso cups and the lower level for most other cups. For larger mugs, you can also temporarily remove both the **drip tray** and the **cup stand**; however, these should be replaced right after brewing. Always keep the **backsplash** in place while brewing.

To avoid spilling over, please ensure that your cup is the right size for the drink you are making. These are recommended cup sizes:

Espresso	3 oz / 90 ml cup
Filter Coffee,	11 oz / 325 ml cup
Café Crema, Cappuccino,	
Latte, Tea and Chocolate	

Maintenance

You must regularly clean and descale your Tassimo machine to ensure best results (see sections "Cleaning" and "Descaling"). For cleaning and descaling purposes, a reusable **cleaning disc** is provided with the machine. Please keep it in a safe place for use as required. The **drip tray** is designed to collect the small amount of water that is released during brewing. Be sure to empty the **drip tray** periodically to prevent overflow. Please note that when brewing into a large mug without the **drip tray** and **cup stand**, a small amount of water will still trickle onto the bottom of the **backsplash**.

Preparing your machine for use

IMPORTANT

Before using your Tassimo machine for the first time, it must be prepared by following the procedure below. Note: **it is normal for all the lights to flash** when you turn on the machine. Complete these simple steps to begin enjoying your favorite drinks.

- 1 Rinse the **water container**, fill it to "max" with fresh, cold water and place it on the machine. Check that the **water container** is properly inserted in the slot on the back of the machine. Connect the machine to the electrical supply and press the **on/off switch** located on the back of the machine. All the indicator lights will flash.
- 2 Place a large cup (at least 11 oz/325 ml) on the **adjustable cup stand**. Open the **brew mechanism**, position the **cleaning disc** (included in your package) on the **T-DISC holder**, bar code facing down. Firmly close the **brew mechanism** by pressing the **clamp** down until it shuts.
- 3 Wait five seconds then press and release the **start/stop button** to start the machine. You will hear the machine run for a short period to fill the internal water heater. When the machine stops running, the **STANDBY** light will illuminate.
- 4 Open the **brew mechanism** and close it again, leaving the **cleaning disc** in place. The orange **HEATING** light will begin to flash. Wait about a minute until the green **AUTO** light illuminates, then press and release the **start/stop button**. The machine will fill the cup with water. When the machine stops running, empty the cup and place it back on the **adjustable cup stand**. Repeat this step once more in its entirety.
- 5 Open the **brew mechanism** and remove the **cleaning disc**. The **HEATING** light will illuminate. Your machine is now ready to use.

Do not discard the **cleaning disc** after use - you will need it for flushing and descaling the appliance.

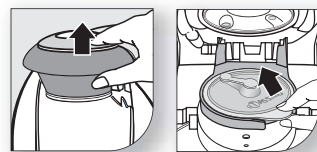
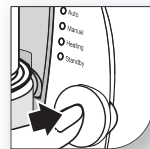
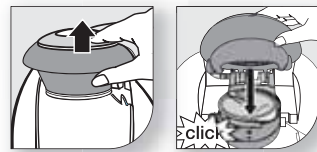
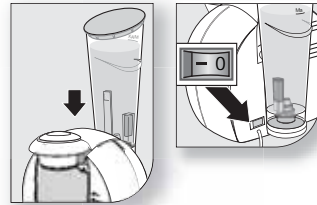

PLEASE NOTE:

- For some drinks, the brew cycle includes a 5 to 10 second pause after the initial influx of water. This pause is normal and allows the water to fully saturate the product before brewing continues.
- Never open the **brew mechanism** during brewing. In "Auto Mode," always wait for the indicator light to move from **AUTO** to **MANUAL** before opening the **brew mechanism**. In "Manual Mode," take your finger off the **start/stop button** and wait until the machine has stopped before opening the **brew mechanism**.
- Always use care when removing your finished beverage. The beverage may be hotter than you expect.
- After 10 minutes of non-use, the **STANDBY** light will illuminate. If you are not going to use your machine for an extended period, turn it off using the **on/off switch**.
- This appliance is intended for household use only.
- Place the appliance on a dry, flat and fixed surface and keep it out of reach of children.
- Never use warm water, sparkling water or milk to fill the **water container**.
- This machine is not suitable for use at altitudes above 6500 feet/2000 meters.
- Braun electric appliances meet applicable safety standards. Repairs on electric appliances (including cord replacement) must only be carried out by authorized Braun service centers. Faulty, unqualified repair work may cause accidents or injury to the user.

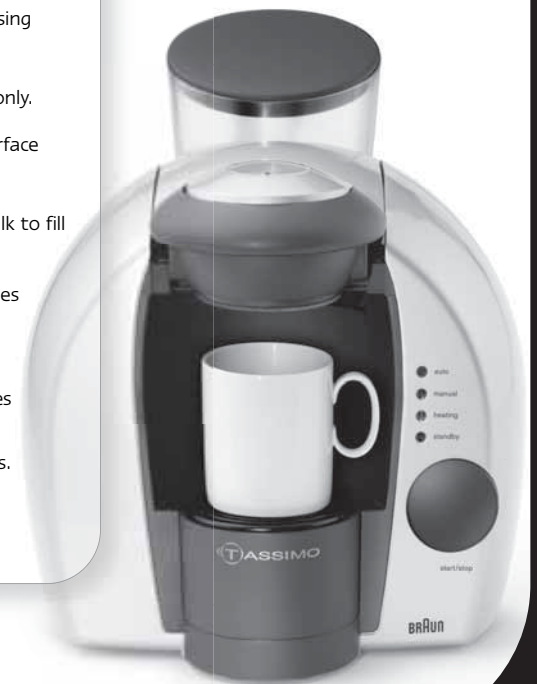

How to use the machine – Auto Mode

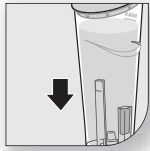

- 1** Rinse and fill the **water container** with fresh, cold water. Turn on the machine by pressing the **on/off switch**. Ensure that the **water container** is properly inserted in the slot on the back of the machine. Open the **brew mechanism**. Opening the **brew mechanism** will initiate the heating of the water and the **HEATING** light will flash.



- 2** Place a clean cup on the **cup stand**, adjusting the height of the stand up or down so that the rim of the cup is close to the **brew mechanism**.

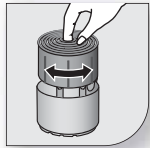

- To adjust the **cup stand**, insert your finger in the center of the stand, lift and turn.
- To avoid **spilling over**, please choose the right sized cup for the drink you are making. See page 3 "Tips for the Perfect Cup."

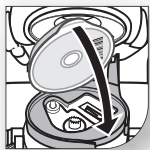

- 3** Position your choice of T-DISC on the **T-DISC holder**, label facing down. Firmly close the **brew mechanism** by pressing the **clamp** down until it shuts. The **HEATING** light may flash again as the machine heats the water to the required temperature for your drink.

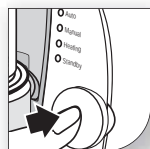

- 4** When the **AUTO** light illuminates, press and release the **start/stop button**. Brewing will start automatically. There may be a short pause during brewing; this is normal and is designed to draw out the full flavor of your drink. The **AUTO** light flashes throughout the brew cycle. When the machine has finished brewing, the indicator light will move from **AUTO** to **MANUAL** and then, after a delay of 30 seconds, to **HEATING**.

- When the indicator light moves to **MANUAL**, you can customize your cup as described in "Manual Mode" (see page 8).
- Once the liquid has begun to flow into your cup, you can stop the brew cycle by pressing and releasing the **start/stop button**. The machine will stop and any remaining liquid inside the T-DISC will empty into the cup.

- 5** Open the **brew mechanism**, remove the T-DISC and discard. Your drink is now ready to be enjoyed.

You can prepare the next beverage right away by repeating steps 2 – 5.

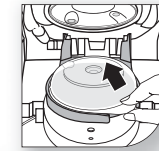

- Always remove the used T-DISC from the machine right after brewing. When removing the T-DISC, handle it by the thumb tab to avoid contact with heated areas.
- Please ensure that there is enough water in the **water container**. If the water level is too low, **all the indicator lights will flash**, signalling that the **water container** needs to be refilled.
- If the water level runs low while you are preparing a beverage, simply remove and refill the **water container**. **Once the water container is replaced, brewing will continue automatically where it left off.**



How to use the machine – Manual Mode

While Tassimo is designed to make the optimal drink every time, your tastes may be different. With Tassimo, you can customize your cup by adjusting the amount of water and brewing time to suit your personal preferences.

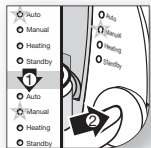

For a milder flavor and a larger beverage

Follow steps 1-4 as described in "Auto Mode" (see page 6). When the indicator light moves from *AUTO* to *MANUAL*, simply press and hold the **start/stop button** to add more water.

Take your finger off the **start/stop button** when your drink has reached the desired intensity and size. Once you release the **start/stop button**, the brew cycle will stop, any remaining liquid inside the T-DISC will empty into the cup, and the indicator light will move back to *HEATING*.

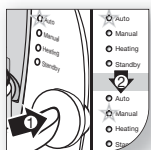

For a stronger taste and a smaller beverage

Follow steps 1-4 as described in "Auto Mode." When your beverage has reached the desired strength and size, simply press the **start/stop button** to halt the cycle. The brew cycle will stop, any remaining liquid inside the T-DISC will empty into the cup, and the indicator light will move back to *MANUAL* and, after 30 seconds, to *HEATING*.



INDICATOR LIGHT	WHEN THE LIGHT IS FLASHING	WHEN THE LIGHT IS SOLID
AUTO	Machine is operating in "Auto Mode."	Machine has recognized T-DISC and is ready to be operated in "Auto Mode."
MANUAL	Machine is operating in "Manual Mode."	Beverage has finished brewing and can now be customized. T-DISC is present but not recognized.
HEATING	Water is heating to required temperature.	Water is hot and the machine is ready to make a drink.
STANDBY		Machine has not been used for 10 minutes and is conserving energy. To operate the machine, simply insert a T-DISC and use normally.
ALL	The machine is not prepared for use. Error: check water level, check T-DISC.	



Cleaning

Regularly clean your Tassimo machine to ensure best results. Always unplug the appliance before cleaning. Never immerse the appliance in water. Never use abrasive cleaning products or scouring materials on any part of the Tassimo machine. All the removable pieces are dishwasher safe except the water container which must be hand washed.

Machine Exterior

- The outside of the machine should be wiped down as necessary with a damp, soft cloth and gentle liquid soap. Always hand wash the **water container**.
- It is normal for the removable **drip tray** to collect water during the brewing process: regularly check the water level in the **drip tray** and empty it when it fills. The **drip tray**, **cup stand**, and **backsplash** should be removed and cleaned.
- To ensure proper flow of water into the **drip tray**, periodically clean the **water expansion outlet** using a clean cloth moistened with white vinegar. Securely position the **backsplash** on the machine before reinserting the **drip tray** and **cup stand**.

Machine Interior and Brew Mechanism

- The inside of the **brew mechanism** should be wiped with a damp soft cloth and gentle liquid soap. Wipe the **bar code reading window** on a regular basis to ensure that the Tassimo machine can clearly read the T-DISC.
- The **piercing unit** and **T-DISC holder** are easily removable and are dishwasher safe. Separate the **piercing unit** into two parts to clean it. The **piercing unit** can be quickly rinsed between beverages if desired.
- You can use the **cleaning disc** to flush the inside of the machine between drinks. Simply place the **cleaning disc** on the **T-DISC holder** and follow step 4 of "Preparing Your Machine for Use."
- It is recommended that you rinse the **piercing unit** after using a milk or chocolate T-DISC.

Descaling

Descal your Tassimo machine every three months to keep it operating at full potential.

- 1** Descaling products are widely available from stores selling coffeemakers and espresso machines. Only use a product intended for descaling. Mix the descaling product directly in the **water container**, following the instructions provided on the descaling packaging. Replace the **water container** on the machine.
- 2** Place a large cup or mug on the cup stand, insert the **cleaning disc**, bar code down, and close the **brew mechanism**. When the **AUTO** light illuminates, press and release the **start/stop button**. The brew cycle will fill the machine with descaling solution. Empty the cup and let the machine stand for 15 minutes.
- 3** Open the **brew mechanism** and close it again, leaving the **cleaning disc** in place. When the **AUTO** light illuminates, press and release the **start/stop button**. When the machine stops running, empty the cup, and let the machine stand for 15 minutes. Repeat this step two more times for maximum descaling effectiveness. Discard the remaining descaling agent from the **water container**, rinse it thoroughly and refill with fresh, cold water.
- 4** Open and close the **brew mechanism** again, leaving the **cleaning disc** in place. When the **AUTO** light illuminates, press and hold the **start/stop button** to flush water through the machine. The **MANUAL** light will flash. When the cup is full, release the **start/stop button**, empty the cup, and replace it on the **cup stand**.
- 5** Repeat step 4, flushing clean water through the machine in the same manner and emptying the cup as it fills. To ensure that all the descaling solution is completely rinsed away, flush two full **water containers** through the machine before using it again.

Troubleshooting

In the table below are solutions to problems that may occur. If you do not find an appropriate solution, please refer to the "Tassimo Customer Service" section.

PROBLEM	SITUATION	SOLUTION
All the indicator lights are flashing.	<ol style="list-style-type: none"> 1. Machine not prepared for use. 2. Water level is too low. 3. No T-DISC in machine. 4. T-DISC not read or damaged. 5. Piercing unit blocked. 6. The machine may require descaling. 7. Internal machine fault. 	<ol style="list-style-type: none"> 1. Follow the procedure "Preparing Your Machine for Use." 2. Refill the water container. 3. Place a T-DISC, label side down, on the T-DISC holder and close the brew mechanism. 4. Clean the bar code reading window or replace the T-DISC. 5. Remove and clean the piercing unit. 6. Descal the machine following the "Descaling" procedure. 7. Contact Tassimo Customer Service 1-877-TDISCS1 (1-877-834-7271).
The machine will not move past <i>STANDBY</i> .	The brew mechanism may not be closed properly.	Make sure that a T-DISC is placed on the T-DISC holder and the brew mechanism is firmly closed.
The "Auto Mode" is not working.	Bar code reader may not be able to read the T-DISC label.	Clean the bar code reading window . Replace the T-DISC. You can still enjoy your preferred drink by using the "Manual Mode."
My cup is overflowing.	Each drink has been formulated to produce the perfect amount of liquid. Be sure that you are using the right sized cup for your drink.	Ensure that you use the following recommended cup sizes: Espresso 3 oz / 90 ml cup Filter Coffee, Café Crema, Cappuccino, Latte, Tea and Chocolate 11 oz / 325 ml cup
My cup doesn't fit.	The cup stand is too close to the brew mechanism .	Try lowering the cup stand to fit your cup. You can also temporarily remove the cup stand and drip tray , leaving the backsplash in place.



PROBLEM	SITUATION	SOLUTION
Liquid is splashing out of the cup.	Cup is placed too far away from the brew mechanism .	Adjust the height of the cup stand up to ensure that the cup is closer to the brew mechanism .
The machine is leaking from the brew mechanism .	<ol style="list-style-type: none"> 1. T-DISC is damaged or leaking. 2. The piercing unit is not fitted properly. 	Press the start/stop button to stop the brew cycle. Slowly open the brew mechanism , remove the T-DISC, and clean the inside of the brew mechanism . Remove and refit the piercing unit .
The machine is leaking from the bottom.	<ol style="list-style-type: none"> 1. Drip tray is full of water. 2. Backsplash is not properly fitted. 3. Water expansion outlet is not properly descaled. 	<ol style="list-style-type: none"> 1. Empty the removable drip tray. 2. Remove and refit the backsplash, cup stand, and drip tray back on the machine. 3. Clean the water expansion outlet using a clean cloth moistened with white vinegar.
My drinks are brewing smaller than usual.	The machine may require descaling.	Descal the machine following the "Descaling" procedure.
I have lost my cleaning disc .	A cleaning disc is needed to rinse and descale the machine.	Contact Tassimo Customer Service 1-877-TDISCS1 (1-877-834-7271).
My machine is not operating; there are no lights illuminated.	The electrical supply may not be connected properly.	Check that the machine is properly plugged into the electrical supply. Check the on/off switch at the back of the machine.

Subject to change without notice.

For USA Only

Service and Warranty

How to obtain service in the USA.

If you have questions regarding your Tassimo machine and/or questions related to where to buy T-DISCS, please call 1-877-TDISCS1 (1-877-834-7271) to speak to a Tassimo Customer Service Representative.

The Customer Service Representative can also assist you should your machine require service and/or replacement parts. The Customer Service Representative will refer you to the authorized Braun Service Center closest to you.

To obtain service once you receive the authorized Braun Service Center Information:

- A.** Take the product into the authorized Braun Service Center, OR
- B.** Ship the product to the authorized Braun Service Center. Package the product well. Ship the packaged machine prepaid and insured (recommended).
Please include a note with your complete name, address, telephone number and a description of the issue with your machine.

In both cases, please provide a copy of your proof of purchase to verify warranty coverage, if applicable.

Limited 2-Year Warranty

Braun warrants this Braun appliance to be free of defects in material and workmanship for a period of two years from the date of original purchase at retail.

If the appliance exhibits such a defect, Braun will, at its option, repair or replace it without cost for parts and labor. The product must be carried in to or shipped, prepaid and insured (recommended), to an authorized Braun Service Center. Proof of date of original purchase is required.

The cost to ship the product to an authorized Service Center is the responsibility of the consumer; the cost to return the product to the consumer is the responsibility of Braun.

This warranty does not cover finishes, normal wear, nor does it cover damage resulting from accident, misuse, dirt, water, tampering, unreasonable use, service performed or attempted by unauthorized service centers, failure to provide reasonable and necessary maintenance, including recharging, or units that have been modified or used for commercial purposes.

ALL IMPLIED WARRANTIES, INCLUDING ANY IMPLIED WARRANTY OF MERCHANTABILITY OR FITNESS FOR ANY PARTICULAR PURPOSE, ARE LIMITED IN DURATION TO TWO YEARS FROM DATE OF ORIGINAL PURCHASE. IN NO EVENT WILL BRAUN BE RESPONSIBLE FOR CONSEQUENTIAL DAMAGES RESULTING FROM THE USE OF THIS PRODUCT.

Some states do not allow the exclusion or limitation of incidental or consequential damages, so the above limitation may not apply to you.

This warranty gives you specific legal rights, and you may have other legal rights which vary from state to state.

For Canada Only

Service and Warranty

How to obtain service in Canada.

If you have questions regarding your Tassimo machine and/or questions related to where to buy T-DISCS, please call 1-877-TDISCS1 (1-877-834-7271) to speak to a Tassimo Customer Service Representative.

The Customer Service Representative can also assist you should your machine require service and/or replacement parts. The Customer Service Representative will refer you to the authorized Braun Service Center closest to you.

To obtain service once you receive the authorized Braun Service Center information:

- A.** Take the product into the authorized Braun Service Center, OR
- B.** Ship the product to the authorized Braun Service Center. Package the product well. Ship the packaged machine prepaid and insured (recommended).
Please include a note with your complete name, address, telephone number and a description of the issue with your machine.

In both cases, please provide a copy of your proof of purchase to verify warranty coverage, if applicable.

Limited 2-Year Warranty

In the event a Braun appliance fails to function within the specified warranty period because of defects in material or workmanship, and the consumer returns the unit to an authorized service center, Braun Canada will, at its option either repair or replace the unit without additional charge to the consumer. This warranty does not cover any product which has been damaged by dropping, tampering, servicing performed or attempted by unauthorized service agencies, misuse or abuse. This warranty excludes units which have been modified or used for commercial purposes.

To the extent allowed by law, Braun Canada shall not be responsible for loss of the product, loss of time, inconvenience, commercial loss, special or consequential damages.

The provisions of this warranty are in addition to and not a modification of or subtraction from the statutory warranties and other rights and remedies contained in applicable provincial legislation.

BRAUN

TASSIMO^{MC}

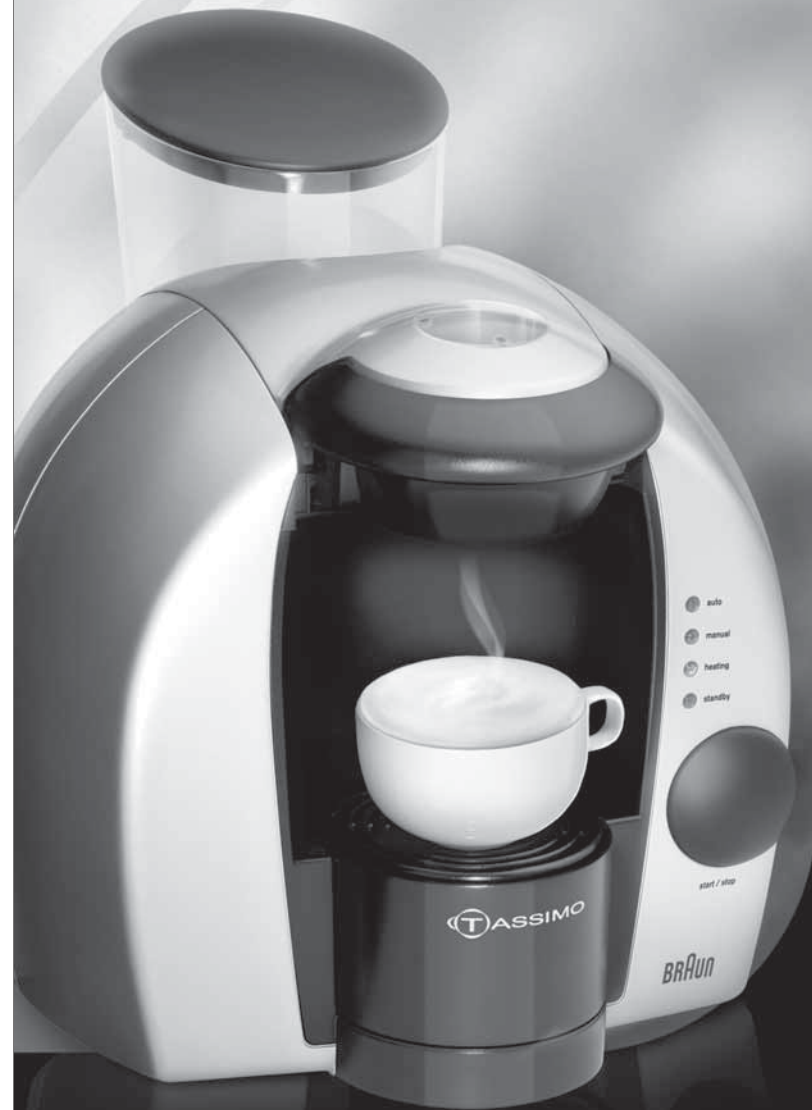

DIRECTIVES D'UTILISATION

Importantes Mesures de Sécurité

Lisez ces instructions attentivement et jusqu'au bout avant la machine Tassimo.

Lors de l'utilisation d'appareils électriques, toujours prendre les mesures de sécurité de base suivantes :

1. Lire toutes les directives.
2. Ne pas toucher les surfaces chaudes. Utiliser les poignées ou les boutons.
3. Pour éviter les risques d'incendie et de décharge électrique, ne pas immerger le cordon, les fiches ou l'appareil dans l'eau ni aucun autre liquide.
4. Exercer une surveillance attentive lorsque tout appareil est utilisé par des enfants ou à proximité de ceux-ci.
5. Débrancher l'appareil lorsqu'il n'est pas utilisé et avant de le nettoyer. Laisser refroidir avant de vider le bac amovible récupérateur de gouttes ou de nettoyer l'appareil.
6. Ne pas faire fonctionner l'appareil si le cordon ou la fiche sont endommagés, s'il présente une défaillance, ni si on l'a endommagé de quelque façon que ce soit. Retourner l'appareil à un centre de service après-vente agréé aux fins d'inspection, de réparation ou de mise au point.
7. L'utilisation d'un accessoire non recommandé pour cet appareil peut causer des blessures.
8. Ne pas utiliser à l'extérieur.
9. Ne pas laisser le cordon pendre d'une table ou d'un comptoir ni entrer en contact avec des surfaces chaudes.
10. Ne pas placer sur un brûleur à gaz ou électrique allumé ni à proximité de celui-ci, ni dans un micro-ondes ou un four chauffé.
11. Ne pas utiliser l'appareil à des fins autres que celles pour lesquelles il est destiné.
12. Pour éviter de s'ébouillanter, s'assurer que le mécanisme de préparation est bien fermé durant le cycle d'infusion.
13. Pour débrancher l'appareil, régler l'interrupteur de marche-arrêt sur « OFF » (arrêt) et retirer la fiche de la prise de courant. Pour ce faire, saisir le corps de la fiche et tirer. Ne jamais tirer d'un coup sec ni tortiller le cordon pour débrancher.
14. Cet appareil ne fonctionne pas à des températures inférieures à 10°C / 50°F.
15. Attendre la fin du cycle d'infusion avant d'ouvrir le mécanisme de préparation. La vapeur ou l'eau chaude immobilisée sous le dispositif de verrouillage peut brûler les doigts.

Prière de lire l'avertissement situé au-dessous de l'appareil :

« Pour réduire les risques d'incendie ou de décharge électrique, ne pas enlever ce couvercle. Aucune pièce réparable par l'utilisateur ne se trouve à l'intérieur. Les réparations doivent être uniquement effectuées par un technicien agréé. »

Remarque : Cet appareil ne peut pas être utilisé à une altitude supérieure à 2000 m / 6 500 pi.

CONSERVER CES DIRECTIVES

Directives Pour Le Cordon Court

Un cordon d'alimentation court est fourni afin de réduire les risques d'emmêlement ou de chute reliés à un cordon plus long. Des rallonges ou des cordons d'alimentation détachables plus longs sont disponibles et peuvent être utilisés si l'on fait preuve de prudence.

Suivre les directives suivantes si une rallonge est utilisée :

- A. La valeur électrique nominale indiquée doit être au moins aussi grande que la valeur électrique de l'appareil.
- B. Si l'appareil est mis à la terre, la rallonge doit être un cordon à trois fils de type mise à la terre.
- C. Le cordon plus long doit être disposé de façon à ne pas pendre d'un comptoir ou d'une table où il risquerait d'être tiré par des enfants ou de provoquer des chutes.

POUR USAGE DOMESTIQUE SEULEMENT

Tassimo – L'art d'une tasse parfaite^{MC}

Merci d'avoir fait l'achat de la machine Tassimo, qui vous permet de savourer en tout temps votre boisson chaude préférée – café filtre riche, espresso intense, café crema délicat, cappuccino délicieux, chocolat chaud* et thé – sur simple pression d'un bouton.

La machine Tassimo fonctionne exclusivement à l'aide de dosettes spéciales appelées T-DISCS. Les T-DISCS contiennent des mesures précises de café, de thé, de chocolat* et de lait concentré. Les pièces internes du T-DISC® sont spécialement adaptées pour chaque boisson et dirigent l'écoulement dans la machine Tassimo.

Lorsqu'un T-DISC est inséré, la machine Tassimo lit le code-barres imprimé sur l'étiquette. Le code-barres indique exactement le format de la boisson, la durée de l'infusion et la température précise requise pour la préparation. Les T-DISCS conviennent parfaitement à la machine Tassimo et assurent une qualité exceptionnelle à tout coup, quelle que soit la boisson choisie. Les T-DISCS sont disponibles en ligne à www.tassimo.com (aux É.-U.) et dans les magasins de détail sélectionnés où vous achetez habituellement votre café.

Contenu de l'emballage :

- Machine Tassimo
- Fiche d'initiation
- Disque de nettoyage
- Directives d'utilisation



Lire attentivement le mode d'emploi avant d'utiliser l'appareil.



*Boisson à saveur de chocolat chaud

La machine Tassimo

- A** Réservoir d'eau
- B** Dispositif de verrouillage
- C** Mécanisme de préparation
 - C1 - Support pour T-DISCS
 - C2 - Dispositif de perçage
 - C3 - Fenêtre de lecture de code-barres
- D** Support de tasse réglable en hauteur
- E** Bac amovible récupérateur de gouttes
- F** Protection anti-éclaboussures
- G** Orifice de sortie d'eau
- H** Bouton start/stop
- I** Voyants :
 - AUTO
 - MANUAL
 - HEATING
 - STANDBY
- J** Interrupteur de marche/arrêt (à l'arrière)
- K** Disque de nettoyage

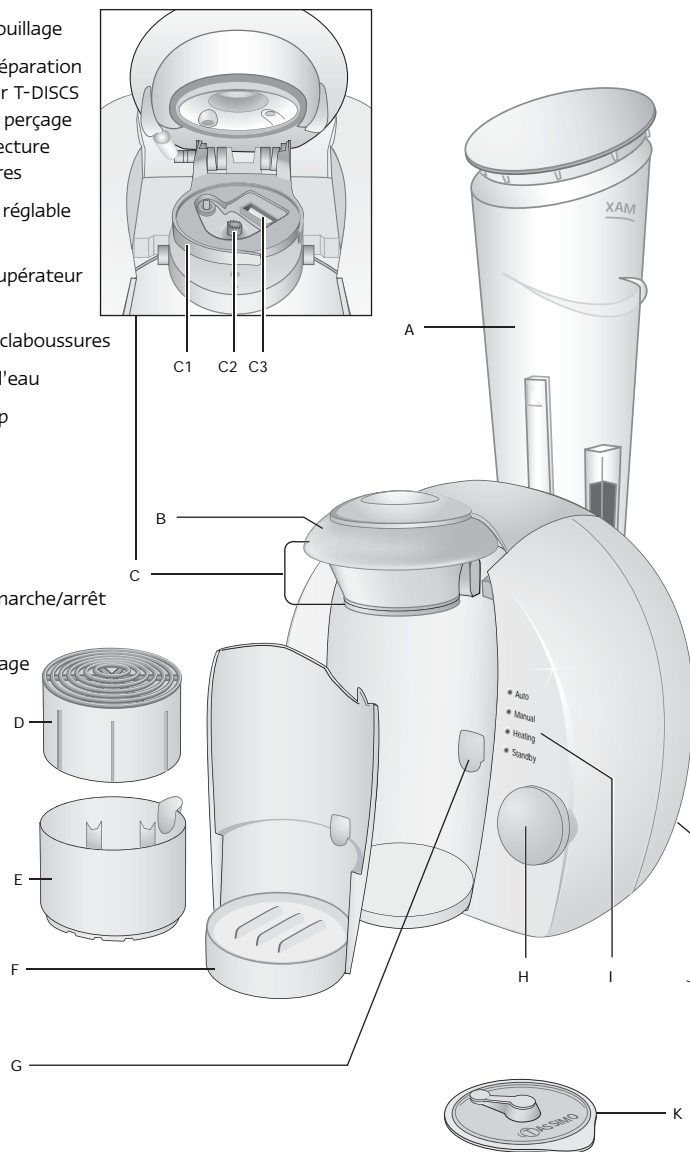

Tassimo- Conseils pour une tasse parfaite

Eau fraîche

Pour obtenir des résultats optimaux, toujours utiliser de l'eau fraîche et froide, car elle permet de mieux libérer les arômes.



Les T-DISCS peuvent être rangés dans leur distributeur en carton ou dans un autre contenant. Bien qu'il soit recommandé de toujours conserver les T-DISCS dans un endroit frais et sec, il n'est pas nécessaire de les mettre au réfrigérateur. Ne pas placer les T-DISCS dans le congélateur. Si l'emballage n'est pas ouvert, les T-DISCS peuvent être conservés jusqu'à la « date limite d'utilisation » indiquée sur l'emballage extérieur.

Tasses et grandes tasses

La machine Tassimo s'adapte à la plupart des tasses et grandes tasses. Utiliser le niveau le plus haut du **support de tasse** réglable en hauteur pour les tasses à espresso et le niveau le plus bas pour la plupart des autres tasses. Pour les tasses plus grandes, il est possible de retirer temporairement le **bac amovible récupérateur de gouttes** et le **support de tasse** ; toutefois, il faut les replacer dès la fin de l'infusion. Toujours laisser en place la **protection anti-éclaboussures** durant l'infusion.

Pour éviter les débordements, s'assurer que la capacité de la tasse convient à la boisson à préparer. Voici les formats de tasses recommandés :

Espresso	3 oz / 90 ml cup
Café Filtre,	11 oz / 325 ml cup
Café Crema, Cappuccino,	
Latte, Thé et Chocolat	

Entretien

Nettoyer et détartrer régulièrement la machine Tassimo afin d'obtenir des résultats optimaux (voir les sections « Nettoyage » et « Détartrage »). Pour assurer le nettoyage et le détartrage, un **disque de nettoyage** réutilisable est fourni. Prière de le conserver en lieu sûr en cas de besoin. Le **bac amovible récupérateur de gouttes** est conçu pour recueillir la petite quantité d'eau qui s'écoule durant préparation. S'assurer de vider périodiquement le **bac amovible récupérateur de gouttes** afin d'empêcher tout débordement. Prière de noter que lors de la préparation dans une grande tasse il peut être nécessaire de retirer le **bac amovible récupérateur de gouttes** et le **support de tasse** et qu'une petite quantité d'eau pourra couler directement au fond de la **protection anti-éclaboussures**.

Préparation de la machine avant utilisation

IMPORTANT

Avant d'utiliser la machine Tassimo pour la première fois, il faut suivre le mode de préparation suivant. Remarque : **il est normal que tous les voyants clignotent** lors de la mise en marche de la machine. Pour savourer d'excellentes boissons, il suffit de suivre ces étapes simples.

1 Rincer le **réservoir d'eau**, le remplir d'eau fraîche et froide jusqu'au repère « max » et le placer sur la machine. S'assurer que le **réservoir d'eau** est inséré dans la fente située à l'arrière de la machine. Brancher la machine sur la prise de courant et appuyer sur l'**interrupteur de marche-arrêt** situé à l'arrière de la machine. Tous les voyants clignoteront.

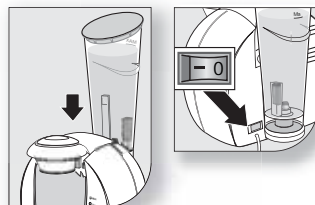

2 Placer une grande tasse (au moins 325 mL ; 11 oz) sur le **support de tasse réglable en hauteur**. Ouvrir le **mécanisme de préparation**, positionner le **disque de nettoyage** (compris dans l'emballage) sur le **support pour T-DISCS**, code-barres vers le bas. Fermer hermétiquement le **mécanisme de préparation** en abaissant le **dispositif de verrouillage** jusqu'à enclenchement.

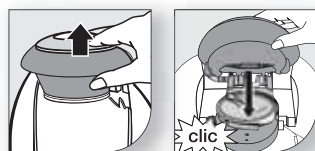

3 Attendre cinq secondes, puis enfoncer et relâcher le **bouton start/stop** pour mettre la machine en marche. La machine émet brièvement un bruit durant le remplissage du chauffe-eau interne. Lorsque la machine s'arrête, le voyant **STANDBY** (mise en attente) s'allume.

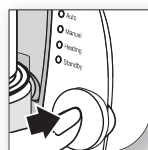

4 Ouvrir le **mécanisme de préparation**, puis le refermer en laissant en place le **disque de nettoyage**. Le voyant orange **HEATING** (chauffage) commence à clignoter. Attendre environ une minute, jusqu'à ce que le voyant vert **AUTO** s'allume, puis enfoncer et relâcher le **bouton start/stop**. La machine remplit la tasse d'eau. Lorsque la machine s'arrête, vider la tasse et la remettre sur le **support de tasse réglable en hauteur**. Répéter cette étape complète une fois de plus.

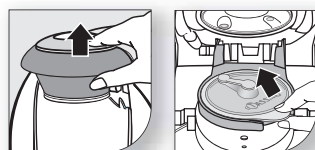

5 Ouvrir le **mécanisme de préparation** et retirer le **disque de nettoyage**. Le voyant **HEATING** (chauffage) s'allume. La machine est alors prête à être utilisée.

Ne pas jeter le **disque de nettoyage**, car vous en aurez besoin pour rincer et détartrer l'appareil.

CONSIGNES AVANT UTILISATION :

- Pour certaines boissons, le cycle d'infusion comprend une pause de 5 à 10 secondes après l'afflux d'eau initial. Cette pause est normale, car elle permet à l'eau d'imprégner entièrement le produit avant que l'infusion se poursuive.
- Ne jamais ouvrir le **mécanisme de préparation** durant l'infusion. En « mode auto », toujours attendre que le voyant **AUTO** s'éteigne et que le voyant **MANUAL** (manuel) s'allume avant d'ouvrir le **mécanisme de préparation**. En « mode manuel », relâcher le **bouton start/stop** et attendre que la machine s'arrête avant d'ouvrir le **mécanisme de préparation**.
- Toujours retirer la boisson infusée avec précaution, car elle peut être plus chaude que prévu.
- Après 10 minutes de non-utilisation, le voyant **STANDBY** (mise en attente) s'allume. Si la machine ne sera pas utilisée pendant une longue période, l'éteindre à l'aide de l'**interrupteur de marche-arrêt**.
- Cet appareil est destiné à un usage domestique seulement.
- Placer l'appareil sur une surface sèche, plate et fixe, et le garder hors de la portée des enfants.
- Ne jamais remplir le réservoir de lait, ni d'eau chaude ou gazeuse.
- Cet appareil ne peut pas être utilisé à une altitude supérieure à 2 000 m/6 500 pi.
- Les appareils électriques Braun satisfont aux normes de sécurité en vigueur. Toute réparation de ces appareils électriques (y compris le remplacement du cordon) doit être effectuée uniquement par des centres de service après-vente agréés Braun. Une remise en état incorrecte effectuée par un personnel non qualifié risque d'entraîner des accidents ou de blesser l'utilisateur.



Mode d'emploi de la machine – mode auto

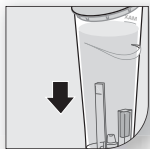

1 Rincer le **réservoir d'eau**, puis le remplir d'eau fraîche et froide. Mettre la machine en marche en appuyant sur l'**interrupteur de marche-arrêt**. S'assurer que le **réservoir d'eau** est bien inséré dans la fente située à l'arrière de la machine. Ouvrir le **mécanisme de préparation**. L'ouverture du **mécanisme de préparation** actionne le dispositif de chauffage de l'eau. Le voyant **HEATING** (chauffage) clignote.

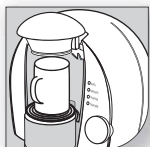

2 Placer une tasse propre sur le **support de tasse** après en avoir réglé la hauteur de façon que le bord de la tasse se trouve près du **mécanisme de préparation**.

- Pour régler le **support de tasse**, insérer un doigt au centre du support, lever et tourner.
- Pour éviter les débordements, choisir une tasse dont le format convient à la boisson à préparer. Voir « Conseils pour une tasse parfaite » à la page 3.

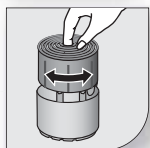

3 Positionner le T-DISC sélectionné sur le **support pour T-DISCS**, étiquette vers le bas. Fermer hermétiquement le **mécanisme de préparation** en abaissant le **dispositif de verrouillage** jusqu'à enclenchement. Il se peut que le voyant **HEATING** (chauffage) clignote de nouveau pendant que la machine chauffe l'eau jusqu'à l'atteinte de la température requise pour la boisson.

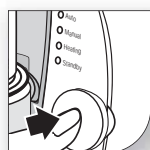

4 Lorsque le voyant **AUTO** s'allume, enfoncer et relâcher le **bouton start/stop**. L'infusion débute automatiquement. Il est possible qu'il y ait une courte pause durant l'infusion ; cette pause est normale, car elle permet de libérer tout l'arôme de la boisson. Le voyant **AUTO** clignote tout au long du cycle d'infusion. Au terme de l'infusion, le voyant **AUTO** s'éteint et le voyant **MANUAL** (manuel) s'allume. Après un délai de 30 secondes, le voyant **HEATING** (chauffage) s'allume.

- Lorsque le voyant **MANUAL** (manuel) s'allume, il est possible de personnaliser sa boisson, conformément à la description dans la section « mode manuel » (voir la page 8).
- Une fois que le liquide commence à s'écouler dans la tasse, il est possible d'arrêter le cycle d'infusion en enfonçant et en relâchant le **bouton start/stop**. La machine s'arrête et tout liquide restant à l'intérieur du T-DISC s'écoule dans la tasse.

5 Ouvrir le **mécanisme de préparation**, retirer le T-DISC et le jeter. La boisson est alors prête à être savourée.

Pour préparer immédiatement une autre boisson, répéter les étapes 2 à 5.

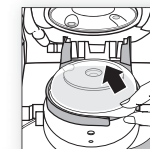

- Toujours retirer de la machine le T-DISC utilisé juste après l'infusion. Pour ce faire, manipuler le T-DISC par l'onglet afin d'éviter tout contact avec des surfaces chauffées.
- S'assurer que le **réservoir d'eau** contient suffisamment d'eau. Si le niveau d'eau est trop bas, tous les voyants clignotent pour indiquer que le **réservoir d'eau** doit être rempli de nouveau.
- Si le niveau d'eau est bas durant la préparation d'une boisson, il suffit de retirer le **réservoir d'eau** et de le remplir. L'infusion se poursuit automatiquement dès que le **réservoir d'eau** est remplacé.



Mode d'emploi de la machine – mode manuel

Bien que la machine Tassimo soit conçue pour préparer une boisson de qualité optimale à tout coup, vos goûts peuvent être différents. Tassimo vous permet donc de personnaliser votre tasse en réglant la quantité d'eau et le temps d'infusion en fonction de vos préférences.

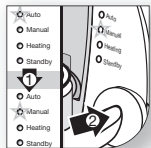

Pour un arôme plus léger et une tasse plus grande :

Suivre les étapes 1 à 4 décrites dans la section « mode auto » (voir la page 6). Lorsque le voyant **AUTO** s'éteint et que le voyant **MANUAL** (manuel) s'allume, il suffit de **maintenir enfoncé le bouton start/stop** afin d'ajouter une plus grande quantité d'eau. Relâcher le **bouton start/stop** lorsqu'on obtient la concentration et la quantité désirées. Une fois le **bouton start/stop** relâché, le cycle d'infusion s'arrête, le liquide restant à l'intérieur du T-DISC s'écoule dans la tasse et le voyant **HEATING** (chauffage) s'allume.

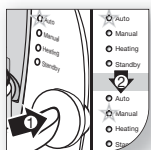

Pour un goût plus prononcé et une tasse petite :

Suivre les étapes 1 à 4 décrites dans la section « mode auto ». Lorsqu'on obtient la concentration et la quantité désirées, il suffit d'enfoncer et de relâcher le **bouton start/stop** pour interrompre le cycle. Le cycle d'infusion s'arrête, le liquide restant à l'intérieur du T-DISC s'écoule dans la tasse, le voyant **MANUAL** (manuel) se rallume, puis, après 30 secondes, le voyant **HEATING** (chauffage) s'allume.



Voyant	Le voyant clignote	Le voyant est fixe
AUTO	La machine fonctionne en « mode auto ».	La machine a reconnu le T-DISC et est prête à fonctionner en « mode auto ».
MANUAL (manuel)	La machine fonctionne en « mode manuel ».	La boisson est infusée et peut être personnalisée. Le T-DISC est en place, mais il n'est pas reconnu par la machine.
HEATING (chauffage)	L'eau chauffe jusqu'à l'atteinte de la température requise.	L'eau est chaude et la machine est prête à préparer la boisson.
STANDBY (mise en attente)		La machine n'ayant pas été utilisée depuis 10 minutes, elle conserve l'énergie. Pour mettre la machine en marche, il suffit d'insérer un T-DISC et de l'utiliser normalement.
TOUS	La machine n'est pas prête à être utilisée. Erreur : vérifier le niveau d'eau et le T-DISC.	



Nettoyage

Nettoyer régulièrement la machine Tassimo afin d'obtenir des résultats optimaux. Toujours débrancher la machine avant de la nettoyer. Ne jamais immerger la machine dans l'eau. Ne jamais utiliser des nettoyants abrasifs ou des produits de récurage pour nettoyer toute pièce de la machine Tassimo. Toutes les pièces amovibles sont lavables au lave-vaisselle. Seul le réservoir d'eau doit être lavé à la main.

Extérieur de la machine

- L'extérieur de la machine doit être essuyé chaque fois qu'il est nécessaire à l'aide d'un chiffon souple humide et d'un savon liquide doux. Toujours laver le **réservoir d'eau** à la main.
- Il est normal que le **bac amovible récupérateur de gouttes** recueille de l'eau durant le processus d'infusion : vérifier régulièrement le niveau d'eau dans le **bac amovible récupérateur de gouttes** et le vider lorsqu'il se remplit. Retirer et nettoyer le **bac amovible récupérateur de gouttes**, le **support de tasse réglable en hauteur** et la **protection anti-éclaboussures**.
- Afin d'assurer l'écoulement approprié de l'eau dans le **bac amovible récupérateur de gouttes**, nettoyer périodiquement l'**orifice de sortie d'eau** à l'aide d'un linge propre humecté de vinaigre blanc. Bien fixer la **protection anti-éclaboussures** sur la machine avant de replacer le **bac amovible récupérateur de gouttes** et le **support de tasse réglable en hauteur**.

Intérieur de la machine et mécanisme de préparation

- L'intérieur du mécanisme de préparation doit être essuyé à l'aide d'un chiffon souple humide et d'un savon liquide doux. Nettoyer régulièrement la fenêtre de lecture de code-barres afin que la machine Tassimo puisse lire clairement le code-barres sur le T-DISC.
- Le **dispositif de perçage** et le **support pour T-DISCS** s'enlèvent facilement et sont lavables au lave-vaisselle. Séparer le **dispositif de perçage** en deux pour le nettoyer. On peut le rincer rapidement entre deux préparations de boissons.
- Le **disque de nettoyage** peut être utilisé pour rincer à fond l'intérieur de la machine entre deux préparations de boissons. Il suffit de placer le **disque de nettoyage** sur le **support pour T-DISCS** et de suivre l'étape 4 « Préparation de la machine avant utilisation ».
- Il est recommandé de rincer le **dispositif de perçage** après l'utilisation d'un T-DISC de lait ou de chocolat.

Détartrage

Détartrer la machine Tassimo tous les trois mois pour en optimiser le fonctionnement.

- 1** Des produits de détartrage sont offerts dans un grand nombre de magasins vendant des cafetières et des machines à café expresso. Utiliser uniquement des produits destinés au détartrage. Mélanger directement le détartrant dans le **réservoir d'eau** en suivant les directives indiquées sur l'emballage du produit. Remettre le **réservoir d'eau** sur la machine.
- 2** Placer une grande tasse sur le **support de tasse réglable en hauteur**, insérer le **disque de nettoyage**, code-barres vers le bas, et fermer le **mécanisme de préparation**. Lorsque le voyant **AUTO** s'allume, enfoncer et relâcher le **bouton start/stop**. La machine se remplit de solution détartrante durant le cycle d'infusion. Vider la tasse et attendre 15 minutes.
- 3** Ouvrir le **mécanisme de préparation**, puis le refermer en laissant en place le **disque de nettoyage**. Lorsque le voyant **AUTO** s'allume, enfoncer et relâcher le **bouton start/stop**. Lorsque la machine cesse de fonctionner, vider la tasse et attendre 15 minutes. Répéter cette étape à deux autres reprises pour assurer un détartrage optimal. Jeter l'agent de détartrage qui reste dans le **réservoir d'eau**, rincer à fond, et remplir de nouveau d'eau fraîche et froide.
- 4** Ouvrir, puis refermer le **mécanisme de préparation** en laissant en place le **disque de nettoyage**. Lorsque le voyant **AUTO** s'allume, appuyer sur le **bouton start/stop** et le tenir enfoncé pour faire circuler l'eau dans la machine. Le voyant **MANUAL** (manuel) clignote. Lorsque la tasse est pleine, relâcher le **bouton start/stop**, vider la tasse et la remettre sur le **support de tasse réglable en hauteur**.
- 5** Répéter la quatrième étape pour faire circuler de l'eau propre dans la machine de la même manière et vider la tasse au fur et à mesure qu'elle se remplit. Pour s'assurer que la solution détartrante est entièrement rincée, faire circuler dans la machine le contenu de deux **réservoirs remplis d'eau** avant de la réutiliser.

Résolution des problèmes

Le tableau ci-dessous fournit des solutions aux problèmes qui peuvent survenir. Si vous ne trouvez pas une solution appropriée, veuillez vous reporter à la section « Service à la clientèle Tassimo ».

Problème	Situation	Solution
Tous les voyants clignotent.	<ol style="list-style-type: none"> 1. La machine n'est pas prête. 2. Le niveau d'eau est trop bas. 3. Il n'y a pas de T-DISC dans la machine. 4. Le T-DISC est endommagé. 5. Le dispositif de perçage est bloqué. 6. Il se peut qu'un détartrage soit nécessaire. 7. La machine présente une défaillance interne. 	<ol style="list-style-type: none"> 1. Suivre la procédure « Préparation de la machine avant utilisation ». 2. Remplir le réservoir d'eau. 3. Placer un T-DISC, étiquette vers le bas, sur le support pour T-DISCs et fermer le mécanisme de préparation. 4. Nettoyer la fenêtre de lecture de code-barres ou remplacer le T-DISC. 5. Retirer et nettoyer le dispositif de perçage. 6. Détartrer la machine en suivant la procédure «Détartrage». 7. Communiquer avec le Service à la clientèle Tassimo : 1-877-TDISCS1 (1-877-834-7271).
La machine reste en mode STANDBY (mise en attente).	Il se peut que le mécanisme de préparation ne soit pas fermé correctement.	S'assurer qu'un T-DISC se trouve sur le support pour T-DISCs et que le mécanisme de préparation est fermé hermétiquement.
Le « mode auto » ne fonctionne pas.	Il se peut que le lecteur du code-barres ne soit pas en mesure de lire l'étiquette du T-DISC.	Nettoyer la fenêtre de lecture de code-barres . Replacer le T-DISC. Il est possible de savourer sa boisson préférée en utilisant le « mode manuel ».
La tasse déborde.	Chaque boisson a été formulée de façon à fournir la quantité idéale de liquide. S'assurer d'utiliser une tasse dont le format convient à la boisson.	S'assurer d'utiliser ces formats de tasses recommandés : Espresso 90 ml / 3 oz cup Café filtre, Café Crema, 325 ml / 11 oz cup Cappuccino, Thé et Chocolat
La tasse ne s'insère pas bien.	Le support de tasse réglable en hauteur est trop près du mécanisme de préparation .	Essayer de baisser le support de tasse réglable en hauteur afin d'insérer la tasse. Il est également possible de retirer temporairement le support de tasse réglable en hauteur et le bac amovible récupérateur de gouttes , tout en laissant en place la protection anti-éclaboussures .



Problème	Situation	Solution
Le liquide dans la tasse fait des éclaboussures.	La tasse se trouve trop loin du mécanisme de préparation .	Régler la hauteur du support de tasse réglable en hauteur afin de rapprocher la tasse du mécanisme de préparation .
Le mécanisme de préparation fuit.	<ol style="list-style-type: none"> 1. Le T-DISC est endommagé ou fuit. 2. Le dispositif de perçage n'est pas correctement placé. 	Appuyer sur le bouton start/stop pour arrêter le cycle d'infusion. Ouvrir lentement le mécanisme de préparation , retirer le T-DISC et nettoyer l'intérieur du mécanisme de préparation . Retirer et replacer le dispositif de perçage.
La base de la machine fuit.	<ol style="list-style-type: none"> 1. Le bac amovible récupérateur de gouttes est rempli d'eau. 2. La protection anti-éclaboussures est mal positionnée. 3. L'orifice de sortie d'eau est entartré. 	<ol style="list-style-type: none"> 1. Vider le bac amovible récupérateur de gouttes. 2. Retirer et replacer la protection anti-éclaboussures, le support de tasse réglable en hauteur et le bac amovible récupérateur de gouttes. 3. Nettoyer l'orifice de sortie d'eau à l'aide d'un linge propre humecté de vinaigre blanc.
La machine prépare une quantité de boisson plus faible que d'habitude.	Il se peut qu'un détartrage soit nécessaire.	Détartrer la machine en suivant la procédure « Détartrage ».
J'ai perdu mon disque de nettoyage .	Un disque de nettoyage est requis pour rincer et détartrer la machine.	Communiquer avec le Service à la clientèle Tassimo. 1-877-TDISCS1 (1-877-834-7271).
Ma machine ne fonctionne pas ; aucun voyant ne s'allume.	Il se peut que la fiche électrique ne soit pas branchée correctement.	S'assurer que la machine est branchée correctement sur la prise de courant. Vérifier l' interrupteur de marche-arrêt à l'arrière de la machine.

Sous réserve de modifications sans préavis.

Pour le Canada Seulement

Service et Garantie

Service après-vente au Canada.

Si vous avez des questions concernant votre machine Tassimo et/ou les points de vente des T-DISCS, veuillez composer le 1-877-TDISCS1 (1-877-834-7271) pour communiquer avec un représentant du Service à la clientèle Tassimo.

Le représentant du Service à la clientèle peut également vous aider si votre machine nécessite un service après-vente et/ou des pièces de rechange en vous indiquant le centre de service après-vente agréé Braun le plus proche.

Pour bénéficier du service après-vente après l'obtention des renseignements sur le centre de service après-vente agréé Braun :

- A.** Veuillez remettre l'appareil au centre de service après-vente agréé Braun, OU
- B.** Veuillez expédier l'appareil au centre de service après-vente agréé Braun, port payé et assuré (recommandé). Assurez-vous de bien emballer l'appareil. Veuillez inclure vos nom, adresse et numéro de téléphone complets, ainsi qu'une description du problème lié à votre machine.

Dans les deux cas, veuillez faire parvenir une copie de votre preuve d'achat afin de confirmer la couverture de la garantie, le cas échéant.

Garantie restreinte de deux ans

Si cet appareil Braun venait à présenter un défaut de fonctionnement au cours de la période de garantie mentionnée, par suite d'un vice de matière ou de fabrication, et le consommateur le retourne à un centre de service après-vente agréé, Braun Canada se réserve le choix de réparer ou de remplacer l'appareil sans aucuns frais supplémentaires pour le consommateur. Cette garantie ne couvre pas les produits endommagés par une chute, une altération, une réparation ou un entretien effectué ou tenté par un centre de service après-vente non agréé, ou un usage impropre ou abusif. Cette garantie exclut les appareils modifiés ou utilisés à des fins commerciales.

Dans les limites permises par la loi, Braun Canada décline toute responsabilité à l'égard de la perte de l'appareil, des pertes de temps, des inconvénients, des pertes commerciales, et des dommages particuliers ou indirects.

Les clauses de cette garantie s'ajoutent aux garanties légales et autres droits et recours prévus par la législation provinciale applicable sans nullement en modifier ou en diminuer la portée.

BRAUN

TASSIMO™

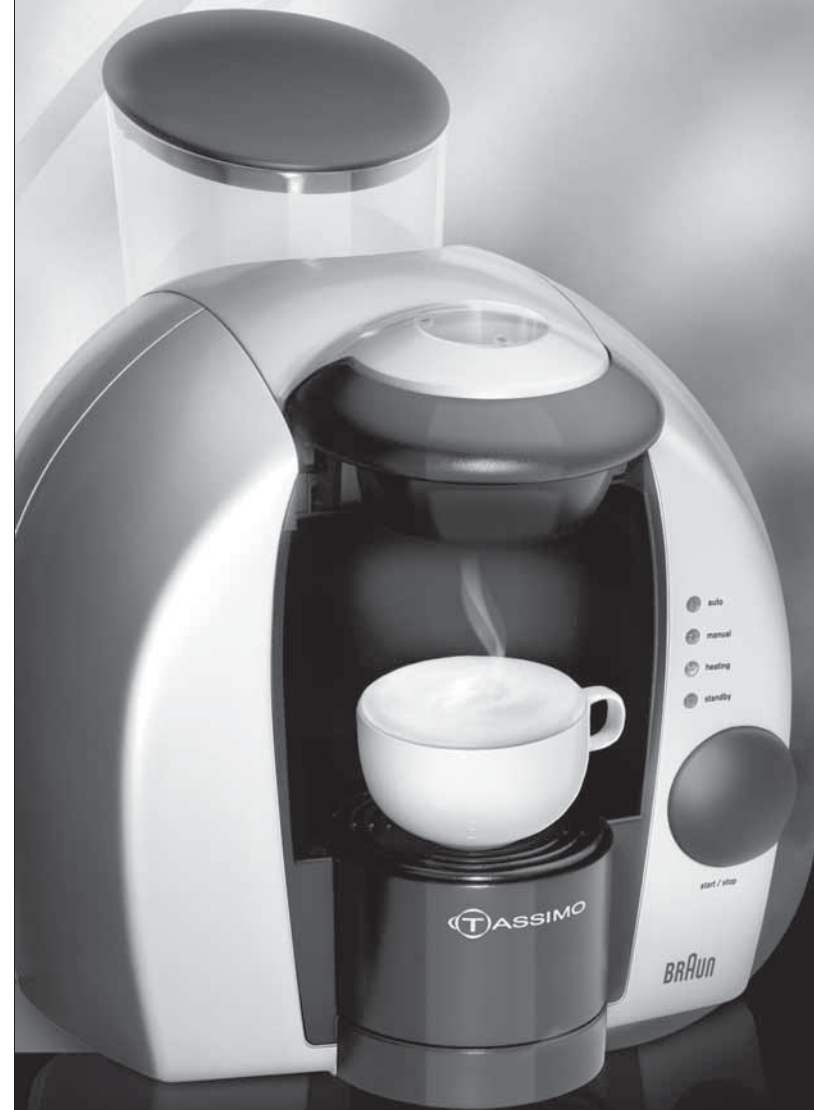

INSTRUCCIONES DEL UTILIZADOR

Precauciones Importantes

Favor de leer todas las instrucciones de uso cuidadosamente antes de usar el aparato.

Siempre que use aparatos electrodomésticos deberán tomarse en cuenta las precauciones de seguridad básicas incluyendo las siguientes:

1. Lea todas las instrucciones.
2. No toque superficies calientes, tómelo de las asas.
3. Para protegerse de alguna descarga eléctrica, no ponga nunca el cable, clavija o el aparato dentro del agua o cualquier otro líquido.
4. Manténgase fuera del alcance de los niños.
5. Desconecte el aparato cuando no lo esté usando y antes de limpiarlo. Deje que el aparato se enfríe antes de poner o quitar partes.
6. Jamás ponga a funcionar ningún aparato si el cable o la clavija están dañados o si el aparato no funciona correctamente, o si ha sido dañado de alguna manera. Lleve el aparato al servicio Braun autorizado para que lo revisen, lo reparen o lo ajusten.
7. El uso de algún accesorio no indicado para utilizarse con este aparato, podría causarle serios daños.
8. No lo use en exteriores.
9. No permita que el cable cuelgue sobre la orilla de la mesa o escritorio o que quede en contacto con alguna superficie caliente.
10. No lo coloque cerca de la estufa, o sobre el horno caliente o microondas.
11. No utilice el aparato si no es para el uso específico para el cual está diseñado.
12. Si, durante el ciclo de elaboración del café, se abre el portafiltro o se retira la tapa de la jarra, hay riesgo de sufrir alguna quemadura.
13. Para desconectar el aparato, presione el botón inicio/termino hacia "OFF" y remueva el cable del contacto eléctrico. Remueva la clavija del contacto mediante jalando el cuerpo de la clavija. Nunca arranque o tuerza el cable para desconectar.
14. Este aparato no opera en temperaturas menores a 10°C/50°F.
15. No abra la tapa del mecanismo de preparado antes de que haya finalizado. Agua o vapor caliente puede quedar atrapado y quemar sus dedos.

Favor de ver la *Advertencia* que se encuentra en la base del aparato, la cual dice: "Para reducir el riesgo de fuego o descargas eléctricas, no destape esta cubierta. No contiene partes que puedan ser de utilidad para el usuario. Cualquier reparación deberá llevarse a cabo por personal autorizado de los centros de servicio Braun."

Nota: No es apto el uso de este electrodoméstico a alturas superiores de 6500 ft / 2000m

GUARDE ESTAS INSTRUCCIONES

Instrucciones de Cable Corto

Un cable de poder/energía corto viene incluido para reducir los riesgos de tropezarse o enredarse, como con un cable largo. Cables suplementarios de poder/energía más grandes o extensión de cables están disponibles y pueden utilizarse extremando el cuidado en su uso.

Si una extensión de cable es utilizada siga los siguientes pasos:

- A. El voltaje eléctrico marcado deberá ser, por lo menos, tan alto como el nivel eléctrico del aparato.
- B. Si el aparato es de tierra, la extensión del cable deberá ser de 3 alambres de tierra.
- C. El largo del cable deberá utilizarse de tal modo que no cuelgue de la mesa en donde pueda ser jalado por los niños o puedan tropezarse.

ENFOCADO ÚNICAMENTE PARA USO DOMÉSTICO

Tassimo – El Arte de la Taza Perfecta™

Gracias por adquirir la máquina de preparado de bebidas calientes Tassimo. Con Tassimo, usted puede disfrutar su bebida caliente cuando sea. Rico café de filtro, espresso intenso, café crema, cappuccino espumoso, hasta chocolate* caliente y té son suyos con tan sólo apretar un botón.

La máquina Tassimo está diseñada para preparar bebidas con paquetes/monodosis llamados Tassimo Discs (T-DISCS). Los T-DISCS contienen medidas de cantidades exactas de café, té, chocolate* o leche concentrada. Los componentes internos del T-DISC® son agregados a cada bebida y guían el flujo de la máquina Tassimo.

Cuando inserte un T-DISC, Tassimo leerá el código de barras de la etiqueta. El código de barras contiene la información del tamaño de la bebida, el tiempo de preparación y la temperatura necesaria para preparar la bebida. Los T-DISCS hacen un equipo perfecto con la máquina Tassimo para asegurar una calidad excepcional de bebida, en cada preparación, sin importar qué bebida elija. Los T-DISCS están disponibles a través de internet en www.tassimo.com (Sólo en E.E.U.U.) y en las tiendas autorizadas. Búsquelos en donde generalmente compra café.

Su paquete contiene lo siguiente:

- Máquina Tassimo
- Tarjeta Quick Start de iniciado rápido
- Disco de limpieza
- Instrucciones de Uso



Favor de leer todas las instrucciones de uso cuidadosamente antes de usar el aparato.



*Bebida con sabor a chocolate caliente

La máquina Tassimo™

- A** Contenedor de agua
- B** Abrazadera
- C** Mecanismo de preparación
 - C1 - Contenedor de T-DISCS
 - C2 - Unidad de perforado
 - C3 - Lector de código de barras
- D** Colocador de taza
- E** Parrilla de escurrimiento
- F** Bandeja de escurrimiento
- G** Válvula de Expansión de Agua
- H** Botón de Inicio/Termino
- I** Luces indicadoras:
 - AUTOMÁTICO (AUTO)
 - MANUAL
 - CALENTANDO (HEATING)
 - EN ESPERA (STANDBY)
- J** Botón de Encendido/Apagado (al lado inverso)
- K** Disco de limpieza

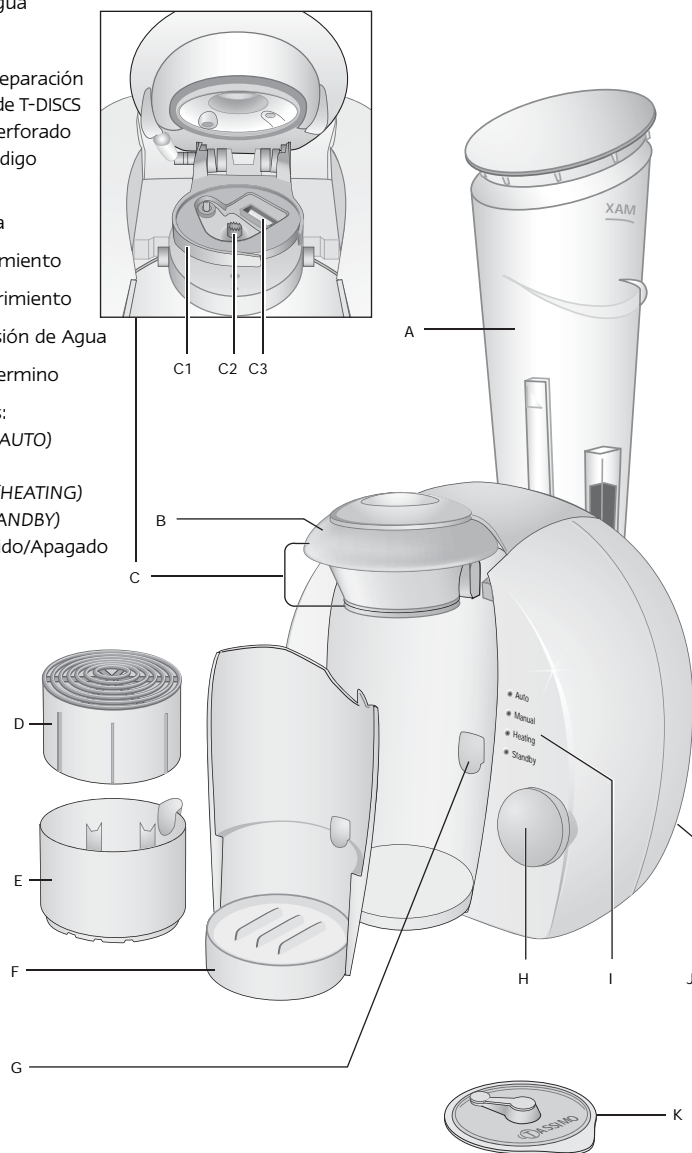

Tassimo – Consejos para la bebida perfecta

Agua Fresca

Para mejores resultados use agua fría y fresca. El agua fresca permite que los sabores se conserven.



Los T-DISCS pueden ser almacenados en su paquete original si prefiere, o los puede colocar en algún otro contenedor. Mientras, los T-DISCS se conserven en un lugar fresco y seco no es necesario la refrigeración. No meta los T-DISCS en el congelador. Si se conservan sellados, los T-DISCS se conservan en buen estado hasta la fecha indicada en el paquete.

Tazas

La máquina Tassimo es capaz de acomodar la mayoría de sus tazas favoritas. Use el nivel más alto del **colocador de tazas** para tazas de café espresso y el nivel más bajo para las demás bebidas. Para tazas más altas, también puede remover la **parrilla de escurrimiento** y el colocador de tazas; sin embargo, éstas deberán ser colocadas en su posición original después del preparado de bebida. Siempre utilice la **bandeja de escurrimiento** en su lugar mientras prepara alguna bebida. Para evitar que su bebida se derrame, asegure que el tamaño de su taza sea el adecuado. Éstas son las medidas recomendadas:

Café Espresso	3 oz / 90 ml cup
Café de Filtro,	11 oz / 325 ml cup
Café Crema, Capuccino,	
Latte, Té y Chocolate	

Mantenimiento

Es necesario limpiar y remover sarrosa cal regularmente de la máquina Tassimo para obtener mejores resultados (Ver secciones de "Limpieza" y "Descalcificación"). Se proporciona un **disco de limpieza** re-utilizable para limpiar y remover la cal. Favor de guardar el **disco de limpieza** en un lugar seguro hasta que sea requerido. La **bandeja de escurrimiento** está diseñada para recolectar el agua que es desperdiciada durante la preparación. Asegure que la bandeja sea vaciada regularmente para evitar sobreflujo. Favor de ser consciente que cuando una taza grande es llenada sin la **parrilla de escurrimiento** o el **colocador de tazas**, una pequeña cantidad de agua será escurrida al fondo de la **bandeja de escurrimiento**.

Preparación de la máquina para su uso

IMPORTANTE

Antes de usar la máquina Tassimo por primera vez, debe de llevar a cabo el procedimiento que se menciona a continuación. Nota: **es normal que todas las luces parpadeen** cuando se acciona la máquina. Lleve a cabo estos simples pasos para comenzar a preparar sus bebidas favoritas.

1 Enjuague el **contenedor de agua**, llénelo hasta el indicador "max" con agua fresca y fría, coloque el contenedor en la máquina. Asegure que el **contenedor de agua** está colocado en la ranura posterior de la máquina. Conecte la máquina en el contacto eléctrico y presione el **botón de encendido/apagado** localizado en la parte posterior de la máquina. Todas las luces indicadoras parpadearán.

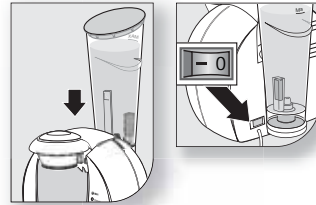

2 Coloque una taza grande (por lo menos de 11 oz/325 ml) en el **colocador ajustable de tazas**. Abra el **mecanismo de preparación**, posicione el **disco de limpieza** (incluido en el paquete) en el **contenedor de T-DISCS** con el código de barras hacia abajo. Cierre el **mecanismo de preparación** ejerciendo presión en la **abrazadera** hasta que cierre completamente.

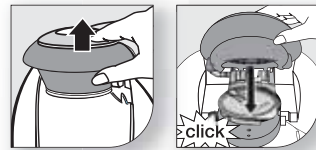

3 Espere cinco segundos, luego presione y libere el **botón de inicio/termino** para iniciar la máquina. Escuchará la máquina ejecutarse por un corto periodo para llenar el calentador interno de agua. Cuando la máquina termine de ejecutar, la luz de **ESPERA (STANDBY)** se activará.

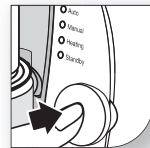

4 Abra el **mecanismo de preparación** y ciérre de nuevo dejando el **disco de limpieza** en su lugar. La luz anaranjada de **CALENTANDO (HEATING)** comenzará a parpadear. Espere como un minuto hasta que la luz verde de **AUTOMÁTICO (AUTO)** se active. Enseguida presione y libere el **botón de inicio/termino**. La máquina llenará la taza de agua. Cuando la máquina deje de ejecutar, vacíe el vaso y colóquelo de nuevo en el **colocador ajustable de tazas**. Repita este paso una vez más.

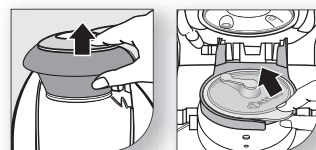

5 Abra el **mecanismo de preparación** y remueva el **disco de limpieza**. La luz de **CALENTANDO (HEATING)** se activará. Su máquina estará lista para operar.

No deseche el **disco limpiador** después del uso, lo necesitará para la limpieza y descalcificación de la máquina.

NOTA:

- Para algunas bebidas, el ciclo de preparación incluye de 5 a 10 segundos de pausa después del influjo de agua. Esta pausa es normal y permite que el agua sature totalmente el producto antes de continuar con la preparación.
- Nunca abra el **mecanismo de preparación** durante la preparación. En "Modo Automático" (Auto Mode), espere a que la luz indicadora aparezca de **AUTOMÁTICO (AUTO)** a **MANUAL** antes de abrir el **mecanismo de preparación**. En "Modo Manual" (Manual Mode), deje de presionar el **botón de inicio/termino** y espere hasta que el mecanismo se detenga antes de abrir el **mecanismo de preparación**.
- Siempre tenga cuidado al remover su bebida preparada. La bebida puede estar más caliente de lo que usted espera.
- Después de 10 minutos sin usar la máquina, la luz de **ESPERA (STANDBY)** se acciona. Si usted no va a usar la máquina por un periodo extendido de tiempo, apáguela con el **botón de encendido/apagado**.
- Enfocado Únicamente par usa deméstico.
- Coloque el aparato en una superficie plana y seca fuera del alcance de los niños.
- Nunca vierta agua caliente, agua mineral o leche en el **contenedor de agua**.
- No es apto el uso de este electrodoméstico a alturas superiores de 6500 ft / 2000 m.
- Los electrodomésticos Braun cumplen con los estándares de seguridad aplicables. Las reparaciones eléctricas (incluso reemplazo del cable) deben ser llevadas a cabo en los centros autorizados de Servicio Braun. Reparaciones alternas, en centros no autorizados pueden causar accidentes o lesiones al usuario.



Cómo usar la máquina - Modo Automático

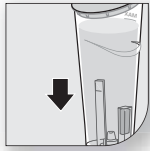

- 1** Enjuague y llene el **contenedor de agua** con agua fría y fresca. Encienda el mecanismo presionando el **botón de encendido/apagado**. Asegure que el **contenedor de agua** esté propiamente ajustado a la ranura en la parte posterior de la máquina. Abra el **mecanismo de preparación**, una vez que haga esto la luz de CALENTANDO (HEATING) parpadeará.



- 2** Coloque una taza limpia sobre el **colocador de tazas**, ajustando la altura de la misma para que esté cerca del **mecanismo de preparación**.

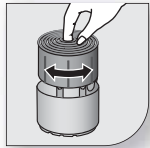

- Para ajustar el **colocador de tazas**, inserte su dedo en el centro del colocador, levante y gire.
- Para evitar salpicaduras, escoja una taza adecuada a la bebida elegida. Vea página 3 "Consejos para obtener la bebida perfecta."

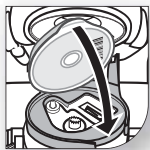

- 3** Coloque su elección de T-DISC en el **contenedor de T-DISCS**, con la etiqueta hacia abajo. Cierre el **mecanismo de preparación** presionando la **abrazadera** hasta que cierre totalmente. La luz de CALENTANDO (HEATING) puede parpadear durante el proceso de calentado del agua para su bebida.

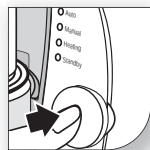

- 4** Cuando la luz de AUTOMÁTICO (AUTO) se ilumine, presione y libere el **botón de inicio/termino**. La preparación comenzará automáticamente. Puede haber una pequeña pausa durante la preparación, esto es normal y está diseñado para utilizar todo el sabor de su bebida. La luz de AUTOMÁTICO (AUTO) parpadea durante el ciclo de preparación. Una vez terminada la preparación, la luz indicadora pasará de AUTOMÁTICO (AUTO) a MANUAL y de ahí después de 30 segundos a CALENTANDO (HEATING).

- Cuando la luz indique MANUAL, usted puede configurar su taza como es descrito en "Modo Manual" (Manual Mode) (vea la página 8).
- Una vez el líquido caiga en la taza, puede parar el ciclo de preparación presionando el **botón de inicio/termino**. La máquina parará y el líquido restante en el T-DISC se vaciará en la taza.

- 5** Abra el **mecanismo de preparación**, remueva el T-DISC y deshágase de él. Su bebida está lista para ser disfrutada.

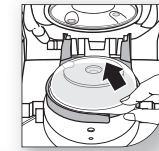

Usted puede preparar su próxima bebida repitiendo la secuencia de pasos 2-5.

- Remueva siempre el T-DISC usado después de la preparación. Cuando remueva el T-DISC sujételo de la agarradera y evite el contacto con zonas calientes.
- Asegure que haya suficiente agua en el **contenedor de agua**. Si el nivel de agua está muy bajo, **todas las luces indicadoras parpadearán**, señalando precisamente que el contenedor necesita ser llenado de nuevo.
- Si el nivel del agua está bajo mientras prepara una bebida, simplemente remueva y rellene el **contenedor de agua**. **En el momento en que el contenedor sea reemplazado, la preparación continuará automáticamente donde se quedó antes de ser suspendida.**



Cómo usar la Máquina - Modo Manual

Mientras Tassimo está diseñada para hacer las bebidas favoritas, sus gustos pueden variar. Con Tassimo usted puede configurar su taza mediante el ajuste de la cantidad de agua y tiempo de preparación para satisfacer sus preferencias personales.

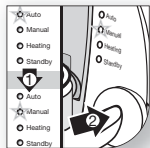

Para un sabor más ligero y mayor cantidad de bebida:

Siga los pasos 1-4 descritos en el "Modo Automático (Auto Mode)" (vea la página 6). Cuando la luz indicadora pase de AUTOMÁTICO (AUTO) a MANUAL, simplemente presione y mantenga presionado el botón de inicio/termino para agregar más agua. Remueva su dedo del **botón de inicio/termino** cuando su bebida ha alcanzado una intensidad y tamaño deseado. Una vez que remueva su dedo del **botón de inicio/termino**, el ciclo de preparación terminará, cualquier líquido sobrante dentro del T-DISC será vaciado a la taza y la luz indicará CALENTANDO (HEATING).

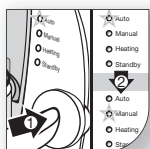

Para un sabor fuerte y un tamaño más pequeño:

Siga los pasos 1-4 descritos en "Modo Automático (Auto Mode)." Cuando su bebida ha alcanzado el sabor y tamaño deseado, simplemente presione y libere el **botón de inicio/termino** para detener el ciclo. El ciclo de preparación terminará, el líquido sobrante dentro del T-DISC será vaciado a la taza, la luz indicadora pasará a MANUAL, y finalmente después de 30 segundos, pasará a CALENTANDO (HEATING).



LUZ INDICADORA	PARPADEANTE	CONSTANTE
AUTOMÁTICO (AUTO)	La máquina está operando en "Modo Automático."	La máquina ha reconocido el T-DISC y está lista para operar en "Modo Automático."
MANUAL	La máquina está operando en "Modo Manual."	La bebida ha terminado la preparación y puede ahora ser configurada. El T-DISC está presente pero no lo reconoce la máquina.
CALENTANDO (HEATING)	El agua está calentándose hasta la temperatura deseada.	El agua está caliente y la máquina está lista para preparar la bebida.
EN ESPERA (STANDBY)		La máquina no ha sido usada en 10 minutos y está ahorrando energía. Para operar inserte un T-DISC y opere normalmente.
TODAS	La máquina no está preparada para operar. Error: Cheque T-DISC, checar nivel de agua.	



Limpeza

Limpe regularmente su máquina Tassimo para asegurar mejores resultados. Siempre desconecte la máquina antes de limpiarse. Nunca inmerse la máquina en agua. No use limpiadores abrasivos o dañinos a algún material de la máquina Tassimo. Todas las piezas removibles pueden ser lavadas en el lavavajillas excepto el contenedor de agua que debe ser lavado a mano.

Exterior de la Máquina

- El exterior de la máquina debe ser limpiado con un paño húmedo y un poco de jabón líquido. Siempre lave a mano el **contenedor de agua**.
- Es normal que la **parrilla de escurrimiento** tenga agua durante el proceso de preparación. Chequee regularmente el nivel de agua en la **parrilla de escurrimiento** y vacíela cuando se requiera. La **parrilla de escurrimiento**, **colocador de tazas** y **bandeja de escurrimiento** deben ser removidas y limpiadas individualmente.
- Para asegurar el flujo adecuado de agua a la **parrilla de escurrimiento**, limpie periódicamente la **válvula de expansión de agua** usando un paño limpio ligeramente remojado en vinagre blanco. Vuelva a posicionar la **bandeja de escurrimiento** a la máquina antes de colocar la **parrilla de escurrimiento** y el **colocador de tazas**.

Interior de la Máquina y Mecanismo de Preparación

- El interior del **mecanismo de preparación** debe ser limpiado con un paño suave y húmedo y un poco de jabón líquido. Limpie el **lector de códigos de barra** regularmente para asegurar una lectura más clara del T-DISC.
- La **unidad de perforación** y el **colocador de T-DISC** se remueven fácilmente y pueden meterse en el lavavajillas. Separe la **unidad de perforación** en dos partes para limpiarla. La unidad de perforado puede ser enjuagada entre preparaciones de bebidas si usted desea.
- Puede usar el **disco de limpieza** para limpiar el interior de la máquina entre preparación de bebidas. Simplemente coloque el **disco de preparación** en el **colocador de T-DISC** y siga el paso 4 de "Prepare su máquina para el uso." Este proceso debe ser seguido si la máquina no es usada por más de dos días
- Es recomendado que enjuague la **unidad de perforación** después de usar un T-DISC que contenga leche o chocolate.

Descalcificación

Remueva el sarro de su máquina Tassimo cada tres meses con la finalidad de que opere a su potencial máximo.

- 1** Los productos para remover sarro los puede encontrar en tiendas donde se vendan cafeteras y máquinas espresso. Use productos solamente dirigidos al removimiento de sarro. Mezcle el producto directamente en el **contenedor de agua**, siguiendo las instrucciones que indique el producto descalcificador. Reemplace el **contenedor de agua** de la máquina.
- 2** Coloque una taza larga en el colocador de tazas, inserte el **disco de limpieza**, con el código de barras hacia abajo y cierre el **mecanismo de preparación**. Cuando la luz indique **AUTOMÁTICO (AUTO)**, presione y libere el **botón de inicio/termino**. El ciclo de preparación se llenará con el producto removedor de sarro. Vacíe la taza y deje que la máquina repose por 15 minutos.
- 3** Abra el **mecanismo de preparación** y ciérrelo de nuevo dejando el **disco de limpieza** es su lugar. Cuando la luz indique **AUTOMÁTICO (AUTO)**, presione y libere el **botón de inicio/termino**. Cuando la máquina deje de ejecutar, vacíe el vaso y deje la máquina reposar por 15 minutos. Repita lo anterior dos veces más para mayor efectividad antisarro. Vacíe el resto del producto removedor de sarro del **contenedor de agua** y enjuáguelo detenidamente. Llene el contenedor de agua fría y fresca.
- 4** Abra el **mecanismo de preparación** y ciérrelo nuevamente dejando el **disco de limpieza** es su lugar. Cuando la luz indique **AUTOMÁTICO (AUTO)**, presione y mantenga presionado el **botón de inicio/termino** para vaciar el agua de la máquina. La luz de **MANUAL** se activará. Cuando la taza esté llena, libere el **botón de inicio/termino**, vacíe la taza y reemplace ésta en el **colocador de tazas**.
- 5** Repita el paso 4, vaciando agua limpia a través de la máquina, de la misma manera vaciando la taza cada vez que se llene. Asegure que la solución removedora de sarro está completamente removida, Vacíe 2 veces la capacidad del **contenedor de agua** antes de volver a usar la máquina.

Solución de Problemas

En la tabla siguiente se muestran soluciones a posibles problemas. Si usted no encuentra la solución apropiada, favor de leer la sección "Servicio al Cliente Tassimo."

PROBLEMA	SITUACIÓN	SOLUCIÓN
Todas las luces indicadoras están parpadeando.	<ol style="list-style-type: none"> 1. La máquina no está lista para operar. 2. El nivel de agua es muy bajo. 3. No hay T-DISC en el mecanismo. 	<ol style="list-style-type: none"> 1. Siga el procedimiento en "Preparando su Máquina para el Uso." 2. Rellene el contenedor de agua. 3. Coloque un T-DISC en el colocador de T-DISC y cierre el mecanismo de preparación.
	<ol style="list-style-type: none"> 4. El T-Disc está dañado. 	<ol style="list-style-type: none"> 4. Limpie el lector de código de barras o reemplace el T-Disc.
	<ol style="list-style-type: none"> 5. La unidad de perforación está bloqueada. 6. La máquina requiere el proceso de removimiento de sarro. 7. Fallo interno de la máquina. 	<ol style="list-style-type: none"> 5. Remueva y limpie la unidad de perforación o reemplace el T-Disc. 6. Proceda a seguir el procedimiento de "Removimiento de Sarro". 7. Contacte Servicio a Clientes Tassimo 1-877-TDISCS1 (1-877-834-7271).
La máquina no pasa de ESPERA (STANDBY).	El mecanismo de preparación no debe estar cerrado correctamente.	Asegure que el T-DISC está colocado sobre el colocador de T-DISC y el mecanismo de preparación esté cerrado.
El Modo Automático no está funcionando.	El lector de código de barras no lee apropiadamente la etiqueta del T-DISC.	Limpie el lector de código de barras . Reemplace el T-DISC. Usted puede seguir disfrutando de sus bebidas usando el "Modo Manual."
La taza se está sobrellenando.	Cada bebida está programada para hacer la cantidad exacta. Asegure que esté usando la medida correcta para el tipo de bebida.	Asegure que se use los siguientes tamaños de tazas: Espresso 3 oz / 90 ml cup Café de Filtro, Café Crema, 11 oz / 325 ml cup Capuccino, Latte, Té y Chocolate
Mi taza no cabe.	El colocador de tazas está muy cerca del mecanismo de preparación .	Trate de bajar el nivel del colocador de tazas para que su taza tenga acceso. También puede remover temporalmente la colocador de tazas y parrilla de escurrimiento , dejando nada más la bandeja de escurrimiento .



PROBLEMA	SITUACIÓN	SOLUCIÓN
El líquido se está escurriendo fuera del vaso.	La taza está muy lejos del mecanismo de preparación .	Ajuste el nivel del colocador de tazas para que esté más cerca del mecanismo de preparación .
La máquina está goteando del mecanismo de preparación .	<ol style="list-style-type: none"> 1. El T-DISC está dañado o goteando. 2. La unidad de perforación no está ajustada adecuadamente. 	Presione el botón de inicio/termino para detener el ciclo. Abra el mecanismo de preparación , remueva el T-DISC, y limpie el interior del mecanismo de preparación . Remueva y acomode la unidad de perforación .
La máquina está goteando de la parte inferior.	<ol style="list-style-type: none"> 1. La parrilla de escurrimiento está llena de agua. 2. La bandeja de escurrimiento no está propiamente colocada. 3. La válvula de expansión de agua no está apropiadamente descalcificada. 	<ol style="list-style-type: none"> 1. Vacie la parrilla de escurrimiento. 2. Remueva y reajuste la bandeja de escurrimiento, el colocador de tazas y la parrilla de escurrimiento. 3. Limpie la válvula de expansión de agua usando un paño limpio ligeramente remojado en vinagre blanco.
Mis bebidas se preparan en menores cantidades que lo normal.	La máquina requiere el proceso de removimiento de sarro.	Proceda a seguir el procedimiento de "Removimiento de Sarro".
He perdido mi disco de limpieza .	El disco de limpieza es necesario para enjuagar y remover el sarro de la máquina.	Contacte Servicio a Clientes Tassimo 1-877-TDISCS1 (1-877-834-7271).
Mi máquina no está operando, las luces indicadoras no están activadas.	El contacto no ha de estar conectado propiamente.	Chequee que la máquina esté propiamente conectada al contacto eléctrico. Chequee el botón de encendido/apagado al reverso de la máquina.

Sujeto a cambios sin previo aviso.

Solo Para USA

Garantía

La compañía Braun consciente de lo que significa para el usuario un servicio post-venta, brinda a este aparato una garantía por dos años, a partir de la fecha de entrega. Dentro del plazo de garantía subsanaremos cualquier defecto de fabricación o mano de obra, bien sea reparando, cambiando algunas piezas o sustituyendo el aparato según sea el desperfecto de éste.

Las piezas o aparatos que hayan sido sustituidos serán de nuestra propiedad.

La garantía perderá validez en los siguientes casos:

- A.** Cuando el producto no hubiese sido operado de acuerdo al instructivo anexo.
- B.** Cuando el producto hubiese utilizado en condiciones distintas a las normales.
- C.** Cuando el producto hubiese sido alterado o reparado por personas no autorizadas.

Para hacer efectiva esta garantía, presentar la misma junto con el aparato al Centro de Servicio Autorizado más cercano. Braun cubrirá el importe de la reparación y el flete, siempre y cuando el producto esté dentro de la garantía. De lo contrario dichos gastos correrán por cuenta del usuario previa autorización. El tiempo de reparación en ningún caso excederá de 30 días a partir de la fecha de recepción del producto.

En caso de extravío de la presente garantía, el consumidor puede recurrir a su proveedor para que se expida otra póliza de garantía, previa presentación de la nota de compra o factura correspondiente. La garantía tendrá validez a partir de la fecha de entrega confirmada por la tienda vendedora mediante su firma y sello sobre el recuadro inferior.



Customer Service

For information, questions, ideas, or locations of authorized
Braun Service Centers nearest you, contact Tassimo:

Website: www.tassimo.com

Phone: 1-877-TDISCS1 (1-877-834-7271)

Mail (USA): Tassimo, P.O. BOX 5261 Clifton, NJ 07015-9818

Mail (Canada): Tassimo Canada Inc., 95 Moatfield Drive Don Mills, ON M3B 3L6

Distributed by Braun: www.braun.com

Service à la Clientèle

N'hésitez pas à communiquer avec Tassimo si vous avez des questions ou des idées, si
vous avez besoin de renseignements ou si vous souhaitez connaître l'emplacement des
centres de service après-vente agréés Braun les plus proches :

Site Web : www.tassimo.com

Téléphone : 1-877-TDISCS1 (1-877-834-7271)

Poste : Tassimo Canada Inc., 95 Moatfield Drive, Don Mills ON M3B 3L6

Distribué par Braun : www.braun.com

Servicio a Clientes

Para cualquier información, duda, y ubicación de los centros autorizados
de servicio Braun más cercano a usted, contacte a Tassimo:

Página Web: www.tassimo.com

Teléfono (EU): 1-877-TDISCS1 (1-877-834-7271)

Dirección (USA): Tassimo, P.O. BOX 5261 Clifton, NJ 07015-9818

Dirección (Canadá): Tassimo Canada Inc., 95 Moatfield Drive, Don Mills, ON M3B 3L6

Distribuido cerca Braun: www.braun.com



THE ART OF THE PERFECT CUP
L'ART D'UNE TASSE PARFAITE
EL ARTE DE LA TAZA PERFECTA

TYPE 3107/TIPO 3107