

SAMSUNG**Contact SAMSUNG WORLD-WIDE**

If you have any questions or comments relating to Samsung products, please contact the SAMSUNG customer care centre.

Kontakt SAMSUNG

Om du har några frågor eller synpunkter om Samsungs produkter, är du välkommen att kontakta Samsung Support.

Kontakt SAMSUNG

Hvis du har spørgsmål eller kommentarer vedrørende Samsung produkter, venligst kontakte Samsung Support.

Kontakt SAMSUNG

Om du har spørgsmål eller synpunkter om Samsungs produkter, er du velkommen å kontakte Samsung Support.

Ota yhteyttä Samsungiin

Jos sinulla on kysymyksiä tai kommentteja koskien Samsung tuotteita voitte ottaa yhteyttä Samsung tukeen.

Dünyanın her yerinden SAMSUNG'a ulaşın.

Samsung'un her yeri ile ilgili sorularınız ya da yorumlarınız varsa lütfen SAMSUNG müşteri hizmetleri ile iletişime geçin.

Country	Customer Care Center ☎	Web Site
BELGIUM	02 201 2418	www.samsung.com/be
CZECH REPUBLIC	844 000 844	www.samsung.com/cz
DENMARK	38 322 887	www.samsung.com/dk
FINLAND	09 693 79 554	www.samsung.com/fi
FRANCE	02 23 09 06 63 ext. 0.15Min.	www.samsung.com/fr
GERMANY	01805 21213 (0.12€ / min.)	www.samsung.de
HUNGARY	06 40 985 985	www.samsung.com/hu
ITALIA	199 153 153	www.samsung.com/it
LUXEMBURG	02 261 03 710	www.samsung.lu
NETHERLANDS	0900 20 200 83 (0.10Min.)	www.samsung.com/nl
NORWAY	231 627 22	www.samsung.com/no
POLAND	0 801 801 881	www.samsung.com/pl
PORTUGAL	80 8 200 128	www.samsung.com/pt
RUSSIA	8-800-200-0400	www.samsung.ru
SLOVAKIA	0850 123 989	www.samsung.com/sk
SPAIN	902 10 11 30	www.samsung.com/es
SWEDEN	08 585 367 87	www.samsung.com/se
U.K	0870 242 0303	www.samsung.com/uk
UKRAINE	8-800-502-0000	www.samsung.com/ur

SAMSUNG**LCD TV**

LE26R71B
LE26R72B
LE32R71B
LE32R72B
LE37R72B
LE40R71B
LE40R72B

Owner's Instructions

Before operating the unit, please read this manual thoroughly, and retain it for future reference.

**ON-SCREEN MENUS
PC DISPLAY
PICTURE IN PICTURE (PIP)
TELETEXT**

This device is a Class B digital apparatus.
Register your product at www.samsung.com/global/register

Indhold

TILSLUTNING OG FORBEREDELSE AF TV'ET

- Styklister..... 2
- Installering af soklen..... 2
- Installering af vægbeslag..... 2
- Beskrivelse af kontrolpanelet..... 3
- Beskrivelse af tilslutningspanelet..... 4
- Beskrivelse af fjernbetjeningen..... 6
- Udskiftning af fjernbetjeningens batterier..... 6
- Tænd og sluk fjernsynet..... 7
- Sådan sættes fjernsynet i standby..... 7
- Plug & Play..... 7

INDSTILLING AF KANALERNE

- Automatisk lagring af kanaler..... 8
- Manuel lagring af kanaler..... 8
- Indstilling af Kanaladministration..... 9
- Aktivering af børnespærring..... 10
- Sortering af de gemte kanaler..... 10
- Tildeling af kanalnavne..... 11
- Finindstilling af kanalmodtagelsen..... 11

INDSTILLING AF BILLEDET

- Ændring af billedstandard..... 12
- Justering af det brugerdefinerede billede..... 12
- Ændring af farvetonen..... 12
- Nulstilling af indstillinger for billedet til standardindstillingerne..... 13
- Ændring af billedstørrelsen..... 13
- Frysning af det aktuelle billede..... 13
- Brug af Digital NR-funktionen..... 13
- DNle-demo (Digital Natural Image engine)..... 14
- Visning af PIP (Billede i billede)..... 14

INDSTILLING AF LYD

- Ændring af lydstandard..... 15
- Angivelse af lydindstillingerne..... 15
- Indstilling af TruSurround XT (SRS TSXT)..... 16
- Automatisk justering af lydstyrken..... 16
- Valg af intern lydfrakobling..... 16
- Lytning til lyden af underbilledet..... 17
- Nulstilling af lydindstillingerne til fabriksværdierne..... 17
- Tilslutning af hovedtelefon..... 17

INDSTILLING AF TID

- Indstilling og visning af klokkeslæt..... 17
- Indstilling af sleep-timer..... 18
- Sådan tændes og slukkes fjernsynet automatisk..... 18

INDSTILLING AF ANDRE

- Valg af sprog..... 19
- Brug af Spiltilstand..... 19
- Indstilling af blå skærm / Valg af Melodi..... 19
- Brug af energibesparende funktion..... 20
- Valg af kilden..... 20
- Redigering af navne på indgangskilder..... 20

ANVENDELSE AF TEKST-TV

- Tekst-tv-dekoder..... 21
- Visning af tekst-tv..... 21
- Valg af en bestemt tekst-tv-side..... 22
- Anvendelse af Fasttext til valg af tekst-tv-sider..... 22

INDSTILLING AF COMOUTEREN

- Installation af PC'ens software (baseret på Windows XP)..... 23
- Visningstilstand..... 23
- Indstilling af pc..... 24

ANBEFALINGER TIL BRUG

- Brug af Kensington-antityverilåsen..... 25
- Fejlfinding:
Før du kontakter serviceafdelingen..... 25
- Tekniske og miljømæssige specifikationer..... 26

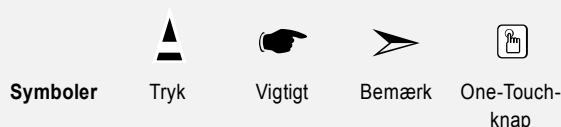

Stykliste

Kontrollér, at følgende dele leveres sammen med dit LCD-tv.
Kontakt din forhandler, hvis der mangler nogle dele.



Fjernbetjening og
batterier (AAA x 2)

Netledning

Dækselbund

Sokkelskrue X 4
M4 X L16

Podstavec

Renseklud

+ Brugervejledning

+ Garantikort

+ Servicekort

+ Sikkerhedsguide

+ Registreringskort

➤ Garantikort / Servicekort / Sikkerhedsguide / Registreringskort (Ikke alle steder)

➤ Afhængigt af model følger fod og fodskrue muligvis ikke med.

Installering af soklen

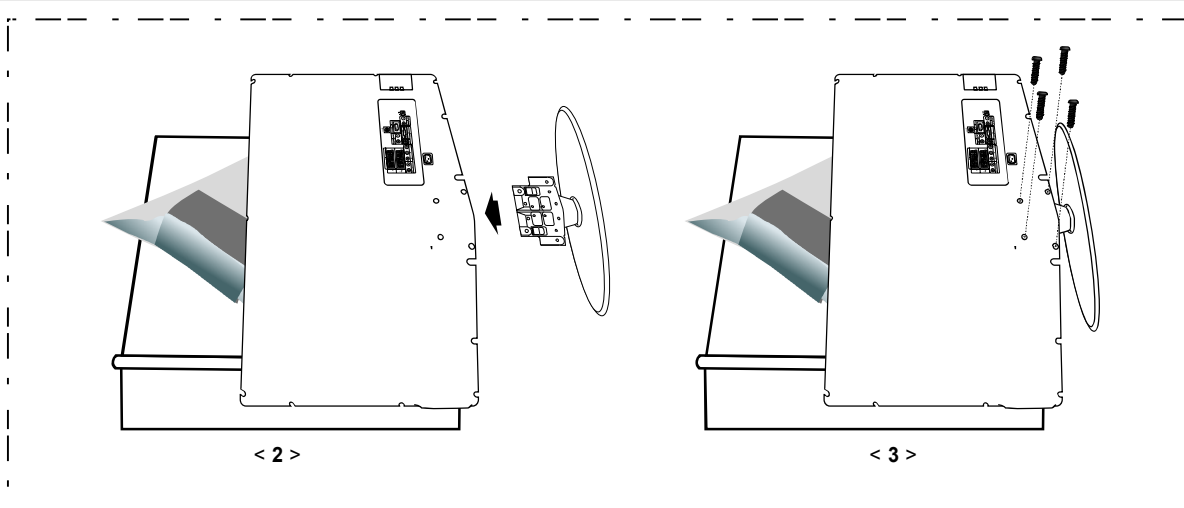

1. Placer tv'et med forsiden nedad på et blødt klæde eller en pude på et bord.

2. Anbring soklen i hullet nederst på tv'et.

3. Indsæt skruen i det indikerede hul, og stram.

➤ Foden monteres for modeller med en skærmstørrelse på 40 tommer eller mere.

Installering af vægbeslag

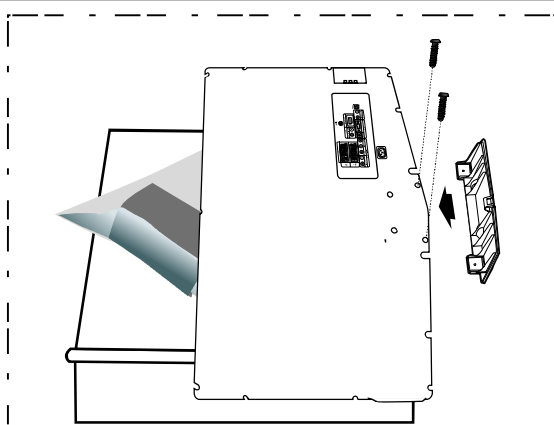

Med komponenter til vægmontering (sælges separat) kan du montere tv'et på væggen.

For detaljerede informationer om installation af vægmonteringen skal du se de instruktioner, der følger med komponenterne til vægmontering. Kontakt en tekniker for hjælp, når vægmonteringsbeslaget skal monteres. Samsung Electronics er ikke ansvarlig for nogen skade på produktet eller personskade, hvis du vælger at installere tv'et selv.

➤ Fjern soklen, dæk hullet i bundet med en hætte, og fastgør med to skruer.

Beskrivelse af kontrolpanelet

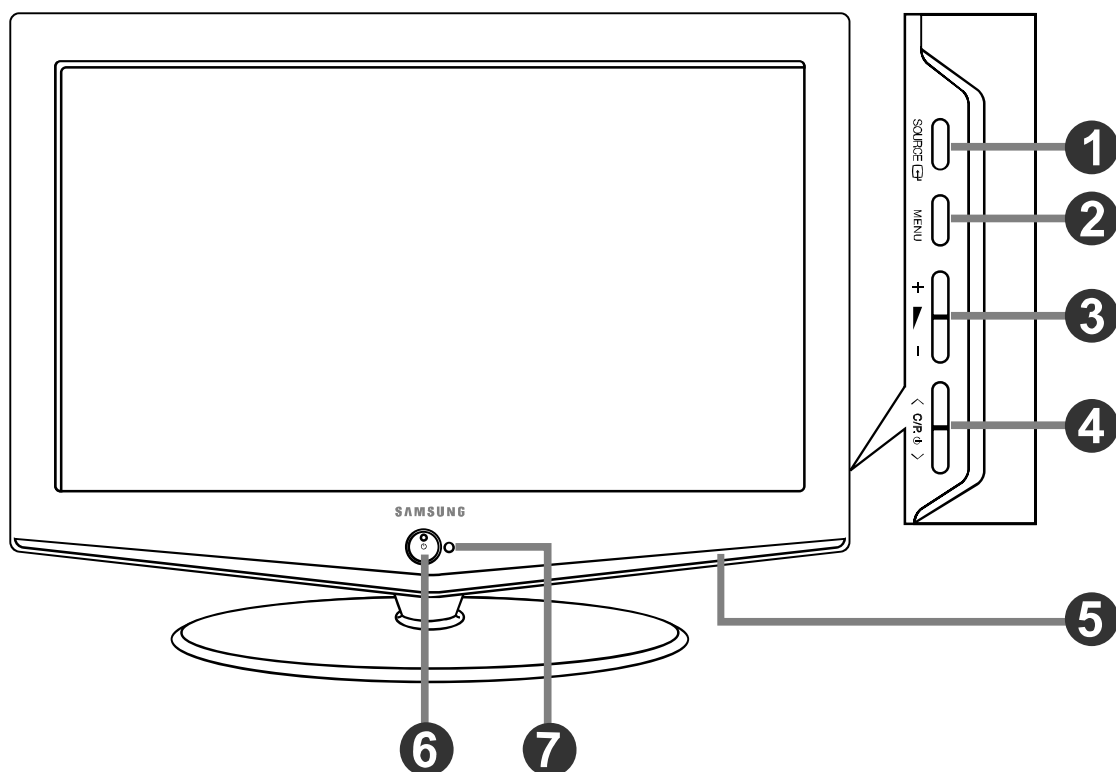

➤ Produktets farve og form kan variere afhængigt af modellen.



1 SOURCE

Skifter mellem alle tilgængelige indgangskilder (TV, Ekstern1, Ekstern2, AV, S-Video, Komponent, PC, HDMI). Brug denne knap på skærmmenuen, som når du trykker på knappen **ENTER**  på fjernbetjeningen.



2 MENU

Tryk for at se en menu på skærmen med TV'ets funktioner.

3 + -

Tryk her for at øge eller mindske lydstyrken. Brug knapperne Fjernbetjeningssensor +  - på skærmmenuen,  og  på fjernbetjeningen.

4 < C/P >

Tryk her for at skifte kanaler. Brug knapperne < C/P > på skærmmenuen, som når du bruger knapperne  og  på fjernbetjeningen. (Uden fjernbetjeningen kan du tænde for tv'et ved at bruge kanalknapperne).

5 Højtalere

6 (Strøm)

Tryk på knappen for at tænde og slukke fjernsynet. **Strømindikator**
Blinker og slukkes når der er tændt, og lyser i standby-modus.

7 Fjernbetjeningssensor

Ret fjernbetjeningen mod dette sted på fjernsynet.

Beskrivelse af tilslutningspanelet

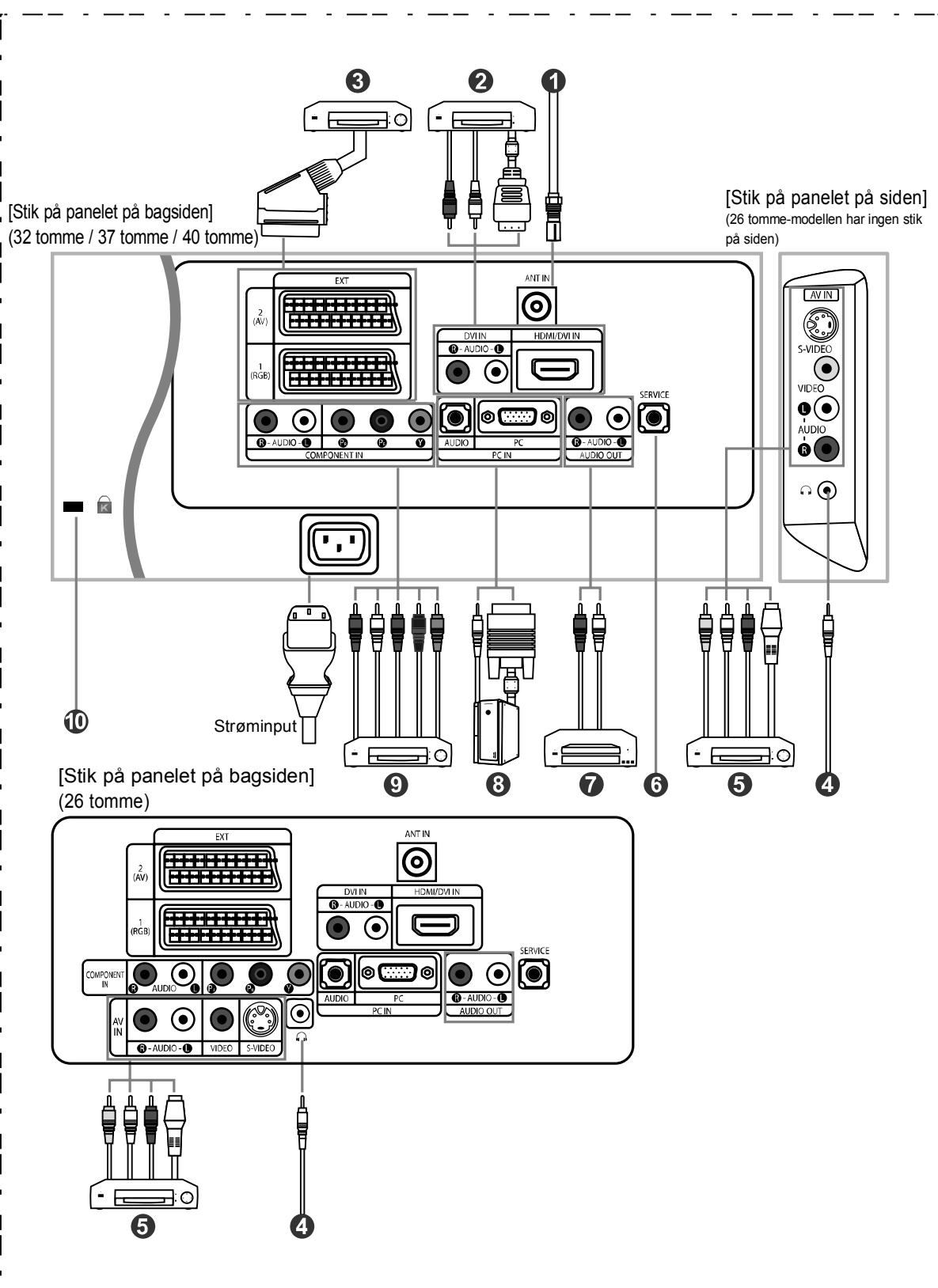

- Når som helst du tilslutter en ekstern enhed til dit tv, skal du sørge for, at strømmen til enheden er afbrudt.
- Når du tilslutter en ekstern enhed, skal du passe farverne på stikkene sammen med kablet.

1 Tilslutning til antenne eller kabel-tv-netværk

Hvis du ønsker, at fjernsynskanalerne skal vises korrekt, kræver det, at fjernsynet kan modtage et signal fra en af følgende kilder:

- En udendørs antenne / Et fjernsynskabelnetværk / Et satellitnetværk

2 Tilslutning af HDMI/DVI

- Understøtter tilslutninger mellem HDMI-tilslutningsunderstøttede AV-enheder (set top-bokse, DVD-afspillere, AV-modtagere og digitale TV-apparater).

- Der er ikke brug for yderligere lydforbindelse ved en HDMI til HDMI-forbindelse.

➤ Hvad er HDMI?

- "High Definition Multimedia Interface" muliggør overførsel af digital video i høj opløsning og flere kanaler med digital lyd (5.1 kanaler).

- HDMI/DVI-stikket understøtter DVI-forbindelse til en ekstern enhed med det relevante kabel (medfølger ikke).

Forskellen mellem HDMI og DVI er, at HDMI-enheden er mindre, er forsynet med kodningsfunktionen HDCP (High Bandwidth Digital Copy Protection) og understøtter flerkanals digital lyd.

➤ Du skal bruge DVI-til-HDMI-kablet eller DVI-HDMI-udvideren til tilslutningen og "R - AUDIO - L" -terminalen på DVI til lydudgang.

- Når dette produkt via HDMI eller DVI slutes til en Set Top Box, en dvd-afspiller eller en spilkonsol osv., skal du sørge for, at det er indstillet til en kompatibel videoudgangstilstand, som vist i skemaet nedenfor.

Gør du ikke det, kan det medføre billedforvrængning og billedsplитning, eller at der ikke vises noget billede.

➤ Tilstande, der understøtter DVI eller HDMI

	480i	480p	576i	576p	720p	1080i
50Hz	X	O	X	O	O	O
60Hz	X	O	X	X	O	O
Komponent	O	O	O	O	O	O

- Forsøg ikke på at slutte HDMI/DVI-stikket til en pc eller et grafikkort til en bærbar computer.

(Gør du det, vil det medføre sort skærm.)

3 Tilslutning af Set-Top Box, videobåndoptager eller dvd

- Tilslut videobåndoptager- eller dvd-SCART-kablet til SCART-stikket på videobåndoptageren eller dvd'en.

- Hvis du ønsker at tilslutte både Set-Top-boksen og videobåndoptageren (eller DVD'en), skal du tilslutte Set-Top-boksen til videobåndoptageren (eller DVD'en) og tilslutte videobåndoptageren (eller DVD'en) til apparatet.

5 Tilslutning af eksterne A/V-enheder

- Tilslut RCA- eller S-VIDEO-kablet (ekstraudstyr) til en relevant ekstern A/V-enhed, som f.eks. videobåndoptager, dvd eller videokamera.

- Tilslut RCA-lydkabler (ekstraudstyr) til "R - AUDIO L" på bagsiden af apparatet og de andre ender til de tilhørende lydudgangsstik på A/V-enheden.

- Du kan tilslutte hovedtelefoner til hovedtelefonudgangsstikket (4) bag på fjernsynet. Når hovedtelefonerne er tilsluttet, er lyden i de indbyggede højttalere slået fra.

6 SERVICE

- Servicetilslutning til kvalificeret servivetekniker.

7 Tilslutning af LYD

- Tilslut RCA-lydkablerne til "R - AUDIO - L" på bagsiden af apparatet og de andre ender til de tilsvarende lydindgangsstik på forstærkeren eller DVD-hjemmeteatret.

8 Tilslutning af computer

- Tilslut D-Sub-kablet (ekstraudstyr) til "PC (PC IN)" på bagsiden af dit apparat og den anden ende til din computers grafikkort.

- Tilslut stereolydkablet (ekstraudstyr) til "AUDIO (PC IN)" på bagsiden af dit apparat og den anden ende til "Audio Out" på din computers lydkort.

9 Tilslutning af komponentenheder (DTV/dvd)

- Tilslut komponentvideokabler (ekstraudstyr) til komponentstikket ("Pr", "Pb", "Y") på bagsiden af dit apparat og de andre ender til de tilhørende videoudgangsstik på DTV'et eller dvd'en.

- Hvis du ønsker at tilslutte både Set-Top-boks og DTV (eller DVD), skal du tilslutte Set-Top-boksen til DTV'et (eller DVD) og tilslutte DTV'et (eller DVD'en) til komponentstikket ("Pr", "Pb", "Y") på apparatet.

- Y-, Pb- og Pr-stikkene på dine komponentenheder (DTV eller DVD) betegnes nogle gange Y, B-Y og R-Y eller Y, Cb og Cr.

- Tilslut RCA-lydkabler (ekstraudstyr) til "R - AUDIO - L" på bagsiden af apparatet og de andre ender til de tilhørende lydudgangsstik på din DTV eller dvd.

- På dette LCD-fjernsyn får du den optimale billedopløsning i tilstanden 720p.

- På dette LCD-fjernsyn får du den optimale billedopløsning i tilstanden 1080i.

10 Kensington-lås

- Kensington-låsen (ekstraudstyr) bruges til fysisk at fastlåse systemet, når det anvendes et offentligt sted.

- Hvis du ønsker at anvende en lås, skal du kontakte den forhandler, hvor du købte dit tv.

- Placeringen af 'Kensington Lock' kan variere afhængigt af modellen.

Beskrivelse af fjernbetjeningen

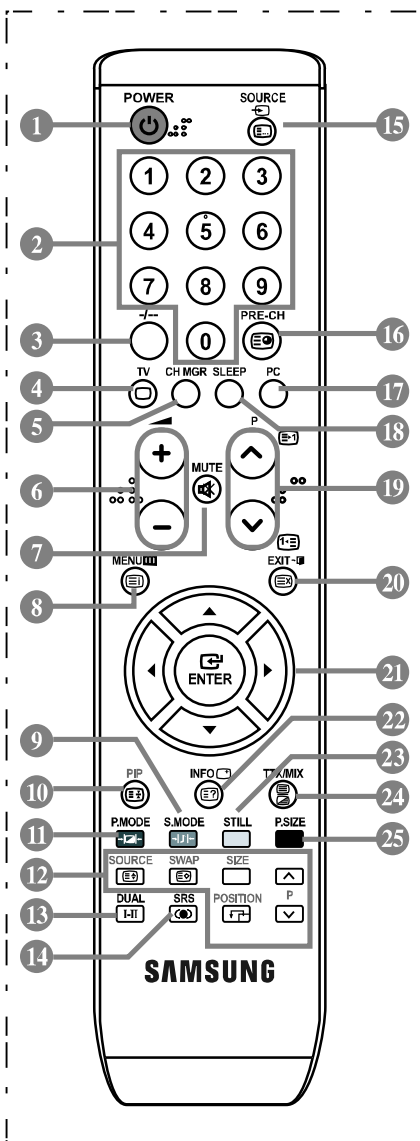

- 1 Standby-knap for fjernsyn
 - 2 Numeriske knapper til direkte kanaladgang
 - 3 Kanalvalg, ét/to cifre
 - 4 Vælg tv-tilstanden direkte
 - 5 "Kanaladministration" vises på skærmen.
 - 6 \oplus Lydstyrke op
 \ominus Lydstyrke ned
 - 7 Midlertidig frakobling af lyden
 - 8 Visning af menu og bekræftelse af ændring
 - 9 Valg af lydeffekt
 - 10 Billede-i-billede Til/Fra
 - 11 Billedstandardvælger
 - 12 **PIP-FUNKTIONER**
SOURCE: Valg af indgangssignal
SWAP: Skifter mellem hoved- og underbillede
SIZE: Valg af PIP-størrelse
POSITION: Valg af PIP-placering
P \triangleleft : Næste kanal
P \triangleright : Forrige kanal
 - 13 Lydstandardvælger
 - 14 Valg af SRS TSXT
 - 15 Valg af videoinputkilde
 - 16 Forrige kanal
 - 17 Vælg til PC-tilstand direkte
 - 18 Automatisk slukning
 - 19 P \triangleleft : Næste kanal
P \triangleright : Forrige kanal
 - 20 Forlad skærmmenuen
 - 21 Kontroller markøren i menuen
 - 22 Visning af oplysninger (Aktuelle kanal-og audio/video-indstillinger)
 - 23 Fastfrysning af billede
 - 25 Valg af billedstørrelse
- Tekst-tv-funktioner**
- 4 Afslut visning af tekst-tv
 - 8 Tekst-tv-indeks
 - 10 Tekst-tv - hold
 - 12 **SOURCE:** Valg af tekst-tv-størrelse
 - 12 **SWAP:** Tekst-tv - gem
 - 15 Valg af tekst-tv-tilstand (LIST/FLOF)
 - 16 Tekst-tv - underside
 - 19 P \triangleleft : Tekst-tv - næste side
P \triangleright : Tekst-tv - foregående side
 - 20 Tekst-tv - annuller
 - 22 Tekst-tv - afslør
 - 24 Alternativt kan du vælge Tekst-TV, Dobbelt eller Opdelt.
- 9 11 23 25
Valg af Fastext-emne
- Fjernbetjeningens signal kan blive påvirket af skarpt lys.
➤ Dette er en særlig fjernbetjening til synshandicappede, som har Braille-punkter på tænd/sluk-knappen samt på knapperne til kanal og lydstyrke.



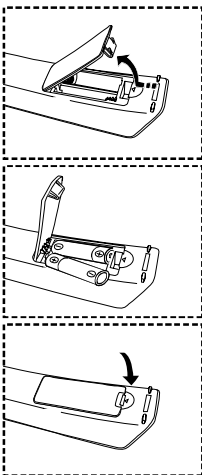



Udskiftning af fjernbetjeningens batterier



1. Løft dækslet på bagsiden af fjernbetjeningen op, som vist i illustrationen.
 2. Isæt to AAA-batterier.
 - Kontroller, at plus- og minuspolerne på batterierne passer sammen med diagrammet inde i rummet.
 3. Udskift dækslet.
 - Fjern batterierne, og gem dem et køligt tørt sted, hvis du ikke skal bruge fjernbetjeningen i lang tid. Fjernbetjeningen kan også bruges op til ca. 7 m fra tv'et. (Batterierne kan holde i ca. et år ved almindelig brug af tv'et).
- **Hvis fjernbetjeningen ikke fungerer, skal du kontrollere følgende:**
1. Er strømmen til Tv'et tændt?
 2. Er der byttet om på batteriets plus- og minuspoler?
 3. Er batterierne brugt op?
 4. Er der strømafbrydelse, eller er netledningen taget fra?
 5. Er der et særligt fluorescerende lys eller et neonskilt i nærheden?



Tænd og sluk fjernsynet

Strømledningen er placeret bag på fjernsynet .

1. Tilslut strømledningen i et tilsvarende strømstik.
 - Standby-indikatoren på forsiden af apparatet tændes.
2. Tryk på knappen  på forsiden af apparatet.
 - Du kan også trykke knappen **POWER**  eller på knappen **TV** () på fjernbetjeningen for at tænde for tv'et.
 - Det program, du så sidst, vælges automatisk igen.
3. Tryk på de numeriske knapper (**0~9**) eller knappen kanal op/ned () på fjernbetjeningen eller på knapperne **< C/P.  >** på apparatets højre side.
 - Når du tænder for tv'et for første gang, bliver du bedt om at vælge det sprog, menuerne skal vises på.
4. Hvis du vil slå tv'et fra, skal du trykke på **POWER**  igen.

Sådan sættes fjernsynet i standby

















Du kan indstille fjernsynet til Standby-tilstand for at mindske strømforbruget. Standby-tilstand kan være nyttig, når du vil afbryde visningen midlertidigt (f.eks. under et måltid).

1. Tryk på knappen **POWER**  på fjernbetjeningen.
 - Skærmen slukkes, og en rød standby-indikator vises foran på dit apparat.
2. Hvis du vil tænde for tv'et igen, skal du blot trykke på knappen **POWER** , de numeriske knapper (**0~9**) eller kanal op/ned-knappen () igen.
 - Undgå at lade fjernsynet stå i Standby-tilstand i længere perioder (f.eks. når du er væk på ferie). Det er bedste at frakoble strøm- og antenneforbindelsen.

Plug & Play



Når der tændes for tv'et, videreføres en række grundlæggende brugerindstillinger derefter. Følgende indstillinger er tilgængelige.

1. Tryk på knappen **POWER**  på fjernbetjeningen. Meddelelsen "Start Plug & Play" vises, og "OK" er fremhævet.
2. Vælg det ønskede sprog ved at trykke på knappen  eller . Tryk på knappen **ENTER**  for at bekræfte dit valg.
3. Meddelelsen "Kontr. ant.input" vises. Vælg "OK". Tryk på knappen **ENTER** .
 - Kontrollér, at antennekablet er korrekt tilsluttet.
4. Vælg det ønskede land ved at trykke på knappen  eller . Tryk på knappen **ENTER**  for at bekræfte dit valg.
5. Menuen "Auto-lagring" vises med "Start" valgt. Tryk på knappen **ENTER** .
 - Kanalsøgningen starter og slutter automatisk.
 - Når alle tilgængelige kanaler er lagret, vises menuen "Indstil ur".
 - Tryk når som helst på knappen **ENTER**  for at afbryde lagringsprocessen.
6. Tryk på knappen **ENTER** .
 - Vælg "Time" eller "Minut" ved at trykke på knappen  eller .
 - Indstil "Time" eller "Minut" ved at trykke på knappen  eller .
 - Du kan også indstille time og minut ved at trykke på de numeriske knapper på fjernbetjeningen.
7. Tryk på knappen **ENTER**  for at bekræfte dit valg.

- † **Sprog:** Vælg dit sprog.
- † **Land:** Vælg dit land.
- † **Auto-lagring:** Scanner efter og gemmer automatisk kanaler, der er til rådighed i det lokale område.
- † **Indstil ur:** Indstiller aktuel tid på tv-uret.



Hvis du ønsker at nulstille denne funktion...

1. Tryk på knappen **MENU** for at vise menuen. Tryk på knappen **▲** eller **▼** for at vælge "Indstillinger" og tryk derefter på knappe **ENTER**.
2. Tryk på knappen **ENTER** igen for at vælge "Plug & Play".
3. Meddelelsen om at "Start Plug & Play" vises.



- **Automatisk lagring af kanaler**

- **Manuel lagring af kanaler**

Automatisk lagring af kanaler

Du kan scanne efter de tilgængelige frekvensområder (som afhænger af landet). De programnumre, der tildeles automatisk, svarer muligvis ikke til de faktiske eller ønskede programnumre. Du kan imidlertid sortere numrene manuelt og fjerne alle kanaler, som du ikke vil se.

1. Tryk på knappen **MENU** for at vise menuen.
Tryk på knappen **▲** eller **▼** for at vælge "Kanal" og tryk derefter på knappe **ENTER**.
2. Tryk på knappen **ENTER** for at vælge "Land".
3. Vælg det ønskede land ved at trykke på knappen **▲** eller **▼**.
Tryk på knappen **ENTER** for at bekræfte dit valg.
4. Tryk på knappen **▲** eller **▼** for at vælge "Auto-lagring" og tryk derefter på knappe **ENTER**.
5. Tryk på knappen **ENTER**.
 - Tv'et starter med at lagre alle tilgængelige kanaler.
 - Tryk når som helst på knappen **ENTER** for at afbryde lagringsprocessen og vende tilbage til menuen "Kanal".
6. Når alle de tilgængelige kanaler er gemt, vises menuen "Sorter".

Manuel lagring af kanaler

Du kan gemme op til 100 kanaler, herunder dem der modtages via kabelnetværk.

Når du gemmer kanaler manuelt, kan du vælge:

- ◆ *Om du vil gemme de enkelte fundne kanaler.*
- ◆ *Et programnummer for hver gemt kanal for at identificere kanalen.*

1. Tryk på knappen **MENU** for at vise menuen.
Tryk på knappen **▲** eller **▼** for at vælge "Kanal" og tryk derefter på knappe **ENTER**.
2. Tryk på knappen **▲** eller **▼** for at vælge "Manuel lagring" og tryk derefter på knappe **ENTER**.
3. Tryk på knappen **ENTER** for at vælge "Program".
4. Hvis du vil tildele et programnummer til en kanal, skal du søge efter det korrekte nummer ved at trykke på knappen **▲** eller **▼** og derefter trykke på knappen **ENTER**.
 - Du kan også vælge programnummer ved at trykke på de numeriske taster på fjernbetjeningen.

5. Tryk på knappen ▲ eller ▼ for at vælge "Farvesystem" og tryk derefter på knappe **ENTER**.
6. Vælg den ønskede farvestandard ved at trykke på knappen ▲ eller ▼ flere gange og derefter trykke på knappen **ENTER**.
7. Tryk på knappen ▲ eller ▼ for at vælge "Lydsystem" og tryk derefter på knappe **ENTER**.
8. Vælg den ønskede lydstandard ved at trykke på knappen ▲ eller ▼ gentagne gange, og tryk derefter på knappen **ENTER**.
 - Hvis lyden er unormal eller mangler, skal du vælge det ønskede lydsystem igen.
9. Hvis du kender nummeret på den kanal, der skal lagres, skal du trykke på knappen ▲ eller ▼ for at vælge "Kanal". Tryk på knappen **ENTER**. Vælg **C** (luftantennekanal) eller **S** (kabelkanal) ved at trykke på knappen ▲ eller ▼. Tryk på knappen ▶ for at vælge kanal. Vælg det ønskede nummer ved at trykke på knappen ▲ eller ▼ og tryk derefter på knappen **ENTER**.
 - Kanavata: **P** (Programtilstand), **C** (Luftantennetilstand), **S** (kabelkanaltilstand)
 - Du kan også indstille kanalen ved at trykke på de numeriske knapper på fjernbetjeningen.
10. Hvis du ikke kender kanalnumrene, skal du trykke på knappen ▲ eller ▼ for at vælge "Søg". Tryk på knappen **ENTER**. Søg ved at trykke på knappen ▲ eller ▼, og tryk derefter på knappen **ENTER**.
11. Tryk på knappen ▲ eller ▼ for at vælge indstillingen "Gem". Tryk på knappen **ENTER** for at vælge "OK".
12. Gentag trin 3 til 11 for hver kanal, du vil gemme.

- ♦ **Program:** Vælger et programnummer til kanalen.
- ♦ **Farvesystem:** Vælger farvesystemet.
- ♦ **Lydsystem:** Vælger lydsystemet.

- ♦ **Kanal:** Vælger en kanal.
- ♦ **Søg:** Scanner efter kanalens frekvensværdi.
- ♦ **Gem:** Gemmer dine indstillinger.

Indstilling af Kanaladministration

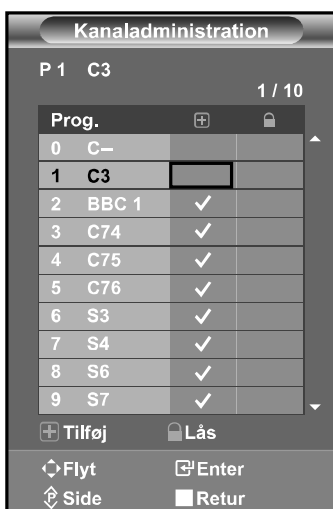

Indstil kanalerne, som du vil.

Du kan let slette, tilføje eller låse den kanal, du ønsker.

1. Tryk på knappen **MENU** for at vise menuen. Tryk på knappen ▲ eller ▼ for at vælge "Kanal" og tryk derefter på knappe **ENTER**.
2. Tryk på knappen ▲ eller ▼ for at vælge "Kanaladministration" og tryk derefter på knappe **ENTER**.
3. Tryk på knappen **ENTER** igen for at vælge "Kanaladministration".
4. Tryk på knappen ▶ for at vælge "⊕".
5. Tryk på knappen ▲ eller ▼ for at vælge den uønskede kanal, og tryk derefter på knappen **ENTER** for at annullere.
6. Gentag punkt 5 for hver kanal, der skal vælges eller annulleres.
7. Tryk på knappen **EXIT** for at afslutte.

➢ "🔒" er aktiveret, når "Børnesikring" står på "Til".

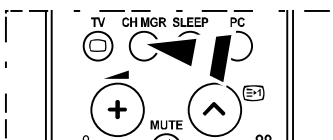

☞ Du kan også vælge disse indstillinger ved at trykke på knappen **CH MGR** på fjernbetjeningen.

Aktivering af børnespærring



Denne funktion gør det muligt at forhindre uautoriserede brugere, f.eks. børn, i at se uegnede programmer ved at slukke for video og lyd. Børnesikringen kan ikke låses op med knapperne på siden. Børnespærringen kan kun låses op med fjernbetjeningen. Fjernbetjeningen skal derfor holdes uden for børns rækkevidde.

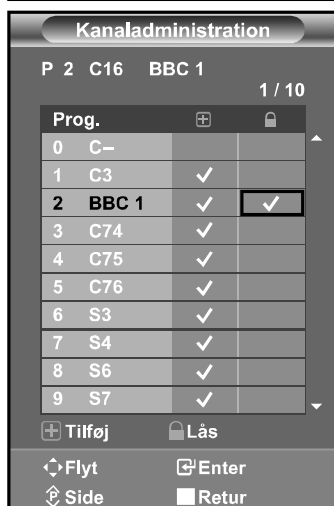

1. Tryk på knappen **MENU** for at vise menuen. Tryk på knappen **▲** eller **▼** for at vælge "Kanal" og tryk derefter på knappe **ENTER**.
2. Tryk på knappen **▲** eller **▼** for at vælge "Kanaladministration" og tryk derefter på knappe **ENTER**.
3. Tryk på knappen **▲** eller **▼** for at vælge "Børnesikring" og tryk derefter på knappe **ENTER**.
4. Tryk på knappen **▲** eller **▼** for at vælge "Til" eller "Fra". Tryk på knappen **ENTER**.
5. Tryk på knappen **▲** eller **▼** for at vælge "Kanaladministration" og tryk derefter på knappe **ENTER**.
6. Tryk på knappen **▶** for at vælge "🔒" -linjen.
7. Tryk på knappen **▲** eller **▼** for at vælge de kanaler, du vil børnesikre, og tryk derefter på knappen **ENTER**.
8. Gentag punkt 7 for hver kanal, der skal børnesikres eller ikke børnesikres
9. Tryk på knappen **EXIT** for at afslutte.

➤ Vælg "Til" eller "Fra" ud for "Børnesikring" for hurtigt at aktivere eller deaktivere de kanaler, du har valgt til "🔒".

Sortering af de gemte kanaler

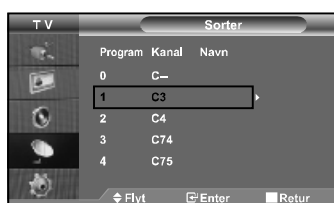

Du kan ombytte numrene på to kanaler, hvis du vil:

- ◆ *Ændre den numeriske rækkefølge, som kanalerne er sorteret automatisk i.*
- ◆ *Give numre til de kanaler, du ser mest, som er lette at huske.*

1. Tryk på knappen **MENU** for at vise menuen. Tryk på knappen **▲** eller **▼** for at vælge "Kanal" og tryk derefter på knappe **ENTER**.
2. Tryk på knappen **▲** eller **▼** for at vælge "Sorter" og tryk derefter på knappe **ENTER**.
3. Vælg det kanalnummer, du ønsker at ændre, ved at trykke flere gange på knappen **▲** eller **▼**. Tryk på knappen **ENTER**.
➤ Det valgte kanalnummer og navnet flyttes til højre side.
4. Tryk på knappen **▲** eller **▼** for at flytte til den position, du vil ændre, og tryk derefter på knappen **ENTER**.
➤ Den markerede kanal ombyttes med den kanal, der tidligere har været under det valgte nummer.
5. Gentag trin 3 til 4 for sortering af en anden kanal.
6. Tryk på knappen **EXIT** for at afslutte.

Tildeling af kanalnavne

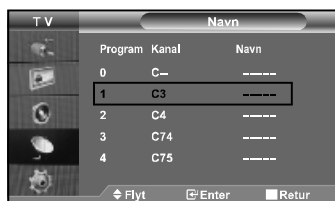

Kanalnavne tildeles automatisk, når kanalinformation indgår i transmissionen. Disse navne kan ændres, og du kan derfor give kanalerne nye navne.

1. Tryk på knappen **MENU** for at vise menuen. Tryk på knappen **▲** eller **▼** for at vælge "Kanal" og tryk derefter på knappe **ENTER**.
2. Tryk på knappen **▲** eller **▼** for at vælge "Navn" og tryk derefter på knappe **ENTER**.
3. Vælg om nødvendigt den kanal, der skal tildeles et nyt navn, ved at trykke på knappen **▲** eller **▼**. Tryk på knappen **ENTER**.
 - Markeringslinjen vises rundt om navneboksen.

4.	Til...	Derefter skal du...
	Vælge et bogstav, tal eller symbol	Tryk på knappen ▲ eller ▼
	Flytte til næste bogstav	Tryk på knappen ▶
	Gå tilbage til foregående bogstav	Tryk på knappen ◀
	bekræfte navnet	Tryk på knappen ENTER .

➤ De tilgængelige tegn er:

Alfabetets bogstaver ekskl. ÆØÅ (A ~ Z) / Tallene (0 ~ 9) / Specialtegn (-, mellemrum)

5. Gentag trin 3 ~ 4 for hver kanal, du vil tildele et nyt navn.
6. Tryk på knappen **EXIT** for at afslutte.

Finindstilling af kanalmodtagelsen



Brug finindstillingsfunktionen til at justere en bestemt kanal manuelt, så modtagelsen bliver optimal.

1. Brug talknapperne til direkte at vælge den kanal, som du vil finindstille.
2. Tryk på knappen **MENU** for at vise menuen. Tryk på knappen **▲** eller **▼** for at vælge "Kanal" og tryk derefter på knappe **ENTER**.
3. Tryk på knappen **▲** eller **▼** for at vælge "Finindstilling" og tryk derefter på knappe **ENTER**.
4. Tryk på knappen **◀** eller **▶** for at vælge indstillingen Finindstilling. Tryk på knappen **ENTER**.
5. Tryk på knappen **EXIT** for at afslutte.

➤ Finindstillede kanaler, der er blevet gemt, er markeret med en stjerne "*" på højre hånd af kanalnummeret på kanalbanneret. Og kanalnummeret skifter til rødt.

➤ Hvis du vil nulstille finindstillingen, skal du vælge "Nulstil" ved at trykke på knappen **▲** eller **▼** og derefter trykke på knappen **ENTER**.

Ændring af billedstandard

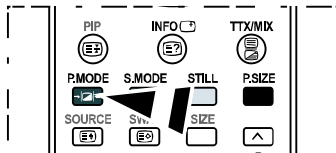

Du kan også trykke på knappen **P.MODE** på fjernbetjeningen for at vælge en af billedindstillingerne.

Du kan vælge den type billede, som passer bedst til dine ønsker til visningen.

1. Tryk på knappen **MENU** for at vise menuen. Tryk på knappen **▲** eller **▼** for at vælge "Billede" og tryk derefter på knappe **ENTER**.
2. Tryk på knappen **ENTER** igen for at vælge "Tilstand".
3. Tryk på knappen **ENTER** igen for at vælge "Tilstand".
4. Tryk på knappen **▲** eller **▼** for at vælge den ønskede billedeeffekt. Tryk på knappen **ENTER**.
5. Tryk på knappen **EXIT** for at afslutte.

- ♦ **Dynamisk:** Vælger billedet til højopløsning i et lyst rum.
- ♦ **Standard:** Vælger billedet til den bedste visning i normale omgivelser.
- ♦ **Film:** Vælger billedet til behagelig visning i et mørkt rum.
- ♦ **Brugertilpasset: Vælges for at vise med dine foretrukne indstillinger.** (Se "Justering af det brugerdefinerede billede".)

- Billedtilstanden skal justeres separat for hver indgangskilde.
- Du kan gendanne standardbilledindstillingerne ved at vælge "Nulstil". (Se "Nulstilling af indstillinger for billedet til standardindstillingerne" på side 13.)

Justering af det brugerdefinerede billede



Du kan angive flere indstillinger, der gør det muligt at kontrollere billedkvaliteten.

1. For at vælge den ønskede billedeeffekt skal du følge instruktionerne i "Ændring af billedstandard", nr. 1 - 4.
2. Tryk på knappen **▲** eller **▼** for at vælge et bestemt emne. Tryk på knappen **ENTER**.
3. Tryk på knappen **◀** eller **▶** for at formindske eller forhøje et bestemt emnes værdi. Tryk på knappen **ENTER**.
4. Tryk på knappen **EXIT** for at afslutte.

- ♦ **Kontrast:** Justerer lys og mørke mellem objekter og baggrunden.
- ♦ **Lysstyrke:** Justerer hele skærmens lysstyrke.
- ♦ **Skarphed:** Justerer objekters konturer for at gøre dem skarpere eller gøre dem mere svage.
- ♦ **Farve:** Justerer farverne og gør dem lysere eller mørkere.
- ♦ **Farvetone (kun NTSC):** Justerer objekters farve og gør dem mere røde eller grønne for et mere naturligt udseende.

- De justerede værdier gemmes i overensstemmelse med den valgte billedtilstand.
- I tilstanden PC kan du kun justere "Kontrast", "Lysstyrke" og "Farve".

Ændring af farvetonen



Du kan vælge den farvetone, der er mest bekvem for dine øjne.

1. For at vælge den ønskede billedeeffekt skal du følge instruktionerne i "Ændring af billedstandard", nr. 1 - 4.
2. Tryk på knappen **▲** eller **▼** for at vælge "Farvetone", og tryk derefter på knappen **ENTER**.
3. Tryk på knappen **▲** eller **▼** for at vælge den ønskede farvetoneindstilling. Tryk på knappen **ENTER**.
4. Tryk på knappen **EXIT** for at afslutte.

- ♦ **Kold2:** Gør farvetemperaturen mere blålig end menuen "Kold1".
- ♦ **Kold1:** Gør hvide farver blålige.
- ♦ **Normal:** Bevarer hvide farver hvide.
- ♦ **Varm1:** Gør hvide farver rødlig.
- ♦ **Varm2:** Gør farvetemperaturen mere rødlig end menuen "Varm1".

- De justerede værdier gemmes i overensstemmelse med den valgte billedtilstand.

Nulstilling af indstillinger for billedet til standardindstillingerne



Du kan gendanne standardindstillingerne for billedet.

1. For at vælge den ønskede billedeeffekt skal du følge instruktionerne i "Ændring af billedstandard", nr. 1 - 4 på side 12.
2. Tryk på knappen **▲** eller **▼** for at vælge "Nulstil", og tryk derefter på knappen **ENTER**.
3. Tryk på knappen **EXIT** for at afslutte.
 - "Nulstil" bliver anvendt for hver billedtilstand.

Ændring af billedstørrelsen



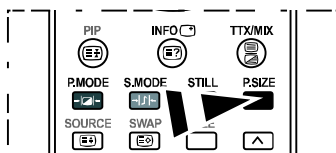

Du kan vælge den billedstørrelse, der er bedst egnet, til det program, du ser.

1. Tryk på knappen **MENU** for at vise menuen. Tryk på knappen **▲** eller **▼** for at vælge "Billede" og tryk derefter på knappen **ENTER**.
2. Tryk på knappen **▲** eller **▼** for at vælge "Størrelse", og tryk derefter på knappen **ENTER**.
3. Marker den ønskede indstilling ved at trykke på knappen **▲** eller **▼** flere gange. Tryk på knappen **ENTER**.
4. Tryk på knappen **EXIT** for at afslutte.



Du kan vælge indstillingerne ved blot at trykke på knappen **P.SIZE** på fjernbetjeningen.

- † **Auto - Bred**: Justerer automatisk billedstørrelsen til "16:9".
 - † **16:9**: Justerer billedstørrelsen til 16:9, der passer til dvd eller tv-udsendelser i bredformat.
 - † **Zoom**: Forstørrer 16:9-billedet (lodret) for at passe til skærmstørrelsen.
 - † **4:3**: Dette er standardindstillingen for videofilm eller almindelige tv-udsendelser.
- Funktionen "Auto - Bred" er kun tilgængelig i tilstandene "TV", "Ekstern1", "Ekstern2", "AV" og "S-Video".
 - I tilstanden PC kan kun tilstandene "16:9" og "4:3" justeres.
 - Vælg  ved at trykke på knapperne **◀** eller **▶**. Brug knappen **▲** eller **▼** til at flytte billedet op og ned. Når du har valgt , skal du bruge knappen **▲** eller **▼** til at forstørre eller for mindske billedstørrelsen i lodret retning.

Frysning af det aktuelle billede

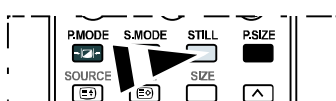

*Tryk på knappen STILL for at fastfryse et billede i bevægelse.
Tryk på knappen igen for at afbryde fastfrysningen.*

Brug af Digital NR-funktionen



Hvis det signal, der modtages af dit tv, er svagt, kan du aktivere den digitale støjreduktionsfunktion for at reducere mulig statisk støj og skyggeeffekter på skærmen.

1. Tryk på knappen **MENU** for at vise menuen. Tryk på knappen **▲** eller **▼** for at vælge "Billede" og tryk derefter på knappen **ENTER**.
2. Tryk på knappen **▲** eller **▼** for at vælge "Digital NR", og tryk derefter på knappen **ENTER**.
3. Tryk på knappen **▲** eller **▼** for at vælge "Til" eller "Fra". Tryk på knappen **ENTER**.
4. Tryk på knappen **EXIT** for at afslutte.

DNle-demo (Digital Natural Image engine)



Samsungs nye teknologi tilbyder dig billeder med flere detaljer i kraft af skarpere kontraster. Med den nye billedkompensationsalgoritme får du et skarpere og tydeligere billede. DNle-teknologien tilpasser ethvert signal efter dit syn. Du kan se hvordan DNle forbedrer billedet ved at indstille DNle Demo-tilstand til Til.

1. Tryk på knappen **MENU** for at vise menuen. Tryk på knappen **▲** eller **▼** for at vælge "Billede" og tryk derefter på knappen **ENTER**.
2. Tryk på knappen **▲** eller **▼** for at vælge "DNle-demo", og tryk derefter på knappen **ENTER**.
3. Tryk på knappen **▲** eller **▼** for at vælge "Til" eller "Fra". Tryk på knappen **ENTER**.
4. Tryk på knappen **EXIT** for at afslutte.
 - Disse funktioner fungerer ikke i PC-tilstand.
 - DNle - demo er udviklet for at vise forskellen mellem almindelige billeder og Dnle-billeder.
 - Produktet viser som standard billedet med brug af DNle.

Visning af PIP (Billede i billede)

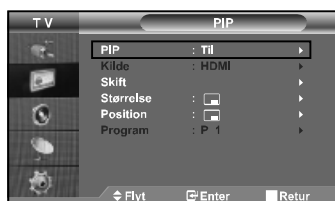

Du kan få vist et underbillede i hovedbilledet for programmet eller videoinput. Du kan på den måde se billedet fra det valgte program eller videoinput fra andet tilsluttet udstyr, mens du ser på hovedbilledet.

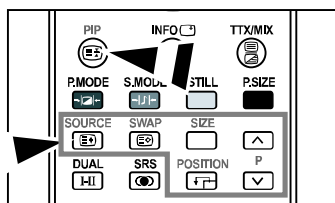

Tryk på knappen **PIP** på fjernbetjeningen for at aktivere eller deaktivere "PIP".

1. Tryk på knappen **MENU** for at vise menuen. Tryk på knappen **▲** eller **▼** for at vælge "Billede" og tryk derefter på knappen **ENTER**.
2. Tryk på knappen **▲** eller **▼** for at vælge "PIP", og tryk derefter på knappen **ENTER**.
3. Tryk på knappen **ENTER** igen. Tryk på knappen **▲** eller **▼** for at vælge "Til", og tryk derefter på knappen **ENTER**.
 - Hvis PIP er aktiveret, ændres størrelsen på hovedbilledet til "16:9".
4. Tryk på knappen **▲** eller **▼** for at vælge "Kilde", og tryk derefter på knappen **ENTER**. Vælg en kilde til underbilledet ved at trykke på knappen **▲** eller **▼** og trykke på knappen **ENTER**.
 - Underbilledet kan vise forskellige kilder baseret på det, hovedbilledet er indstillet til.
5. Tryk på knappen **▲** eller **▼** for at vælge indstillingen "Skift". For at skifte mellem hovedbilledet og underbilledet skal du vælge alternativet "Skift" og trykke på knappen **ENTER**.
 - Hovedbilledet og underbilledet skifter placering.
 - Hvis hovedbilledet er i "PC"-tilstand, er "Skift" ikke tilgængelig.
6. Tryk på knappen **▲** eller **▼** og vælg "Størrelse", i underbilledet og tryk derefter på knappen **ENTER**. Vælg størrelse for underbilledet ved at trykke på knappen **▲** eller knappen **▼** og derefter på knappen **ENTER**.
 - Hvis hovedbilledet er i "PC"-tilstand, er "Størrelse" ikke tilgængelig.
7. Tryk på knappen **▲** eller **▼** for at vælge "Position", og tryk derefter på knappen **ENTER**. Vælg en placering til underbilledet ved at trykke på knappen **▲** eller **▼** og tryk derefter på knappen **ENTER**.
8. Tryk på knappen **▲** eller **▼** for at vælge "Program", og tryk derefter på knappen **ENTER**. Du kan vælge den kanal, du vil se, via underbilledet ved at trykke på knappen **▲** eller **▼**. Tryk på knappen **ENTER**.
 - "Program" kan være aktiv, når underbilledet er indstillet til TV.

9. Tryk på knappen **EXIT** for at afslutte.

- Du vil muligvis se, at billedet i PIP-vinduet bliver en anelse unaturligt, når du bruger hovedvinduet til spil eller karaoke.

- † **Kilde:** Bruges til at vælge en kilde for underbilledet.
- † **Skift:** Bruges til at udveksle hovedbilledet og underbilledet.
- † **Størrelse:** Bruges til at vælge en størrelse for underbilledet.
- † **Position:** Bruges til at flytte underbilledet.
- † **Program:** Bruges til at ændre underbilledet.

➤ PIP-indstillinger (O: PIP fungerer, X: PIP fungerer ikke)

Hoved	Under	TV	Ekstern1	Ekstern2	AV	S-Video	Komponent	PC	HDMI
TV		X	X	X	X	X	X	X	O
Ekstern1		X	X	X	X	X	X	X	O
Ekstern2		X	X	X	X	X	X	X	O
AV		X	X	X	X	X	X	X	O
S-Video		X	X	X	X	X	X	X	O
Komponent		X	X	X	X	X	X	X	O
PC		O	O	O	O	X	X	X	X
HDMI		O	O	O	O	O	O	X	X

Ændring af lydstandard

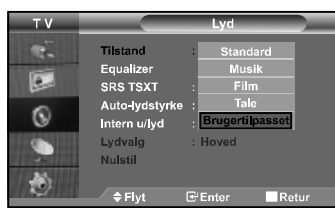

Du kan vælge de særlige lydeffekter, du vil bruge, når du ser en bestemt udsendelse.

1. Tryk på knappen **MENU** for at vise menuen. Tryk på knappen **▲** eller **▼** for at vælge "Lyd" og tryk derefter på knappen **ENTER**.
2. Tryk på knappen **ENTER** igen for at vælge "Tilstand".
3. Vælg den ønskede lydeffekt ved at trykke på knappen **▲** eller **▼** flere gange og derefter trykke på knappen **ENTER**.
4. Tryk på knappen **EXIT** for at afslutte.

- ♦ **Standard:** Vælger normal lydtilstand.
- ♦ **Musik:** Fremhæver musik over stemmer.
- ♦ **Film:** Giver liv og komplet lyd til film.
- ♦ **Tale:** Fremhæver stemmer over andre lyde.
- ♦ **Brugertilpasset:** Vælger dine brugerdefinerede lydindstillinger. (Se "Angivelse af lydindstillingerne")

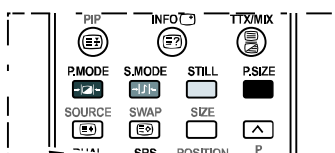

Du kan vælge indstillingerne ved blot at trykke på knappen **S.MODE** på fjernbetjeningen.

Angivelse af lydindstillingerne

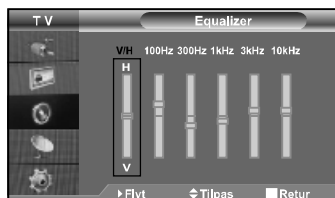

Du kan tilpasse lydindstillingerne, så de passer til dine personlige ønsker.

1. Tryk på knappen **MENU** for at vise menuen. Tryk på knappen **▲** eller **▼** for at vælge "Lyd" og tryk derefter på knappen **ENTER**.
2. Tryk på knappen **▲** eller **▼** for at vælge "Equalizer" og tryk derefter på knappen **ENTER**.
3. Tryk på knappen **◀** eller **▶** for at vælge et bestemt emne. Tryk på knappen **ENTER**.
4. Tryk på knappen **▲** eller **▼** for at angive den ønskede indstilling. Tryk på knappen **ENTER**.
5. Tryk på knappen **EXIT** for at afslutte.

- Hvis du ændrer disse indstillinger, skifter Sound-tilstanden automatisk til "Brugertilpasset".

Indstilling af TruSurround XT (SRS TSXT)

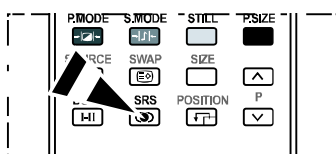

Du kan også angive disse indstillinger ved blot at trykke på knappen **SRS** på fjernbetjeningen.

TruSurround XT er en patenteret SRS-teknologi, der løser problemet med at afspille 5.1 flerkanalsindhold over to højttalere. TruSurround giver en tiltalende, virtuel surround sound-oplevelse gennem et afspilningssystem med to højttalere, herunder interne

TV-højttalere. Det er fuldt ud kompatibelt med alle flerkanalsformater.

1. Tryk på knappen **MENU** for at vise menuen. Tryk på knappen **▲** eller **▼** for at vælge "Lyd" og tryk derefter på knappe **ENTER**.
2. Tryk på knappen **▲** eller **▼** for at vælge "SRS TSXT" og tryk derefter på knappe **ENTER**.
3. Tryk på knappen **▲** eller **▼** for at vælge "Til" eller "Fra". Tryk på knappen **ENTER**.
4. Tryk på knappen **EXIT** for at afslutte.

SRS TruSurround XT, SRS og symbolet  er varemærker tilhørende SRS Labs, Inc. TruSurround XT-teknologi er indbygget under licens fra SRS Labs, Inc.

Automatisk justering af lydstyrken

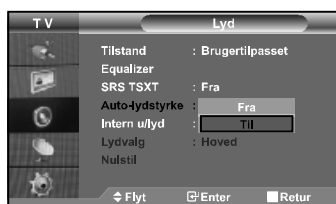

Hver udsendelsesstation har sine særskilte signalbetingelser, så det er ikke let at justere lydstyrken, hver gang du skifter kanal.

Med denne funktion kan du automatisk regulere lydstyrken på en ønsket kanal ved at reducere lydeffekten, når programsignalet er højt, eller øge lydeffekten, når programsignalet er lavt.

1. Tryk på knappen **MENU** for at vise menuen. Tryk på knappen **▲** eller **▼** for at vælge "Lyd" og tryk derefter på knappe **ENTER**.
2. Tryk på knappen **▲** eller **▼** for at vælge "Auto-lydstyrke" og tryk derefter på knappe **ENTER**.
3. Tryk på knappen **▲** eller **▼** for at vælge "Til" eller "Fra". Tryk på knappen **ENTER**.
4. Tryk på knappen **EXIT** for at afslutte.

Valg af intern lydfrakobling



Hvis du vil høre lyden gennem separate højttalere, skal du deaktivere den interne forstærker.

1. Tryk på knappen **MENU** for at vise menuen. Tryk på knappen **▲** eller **▼** for at vælge "Lyd" og tryk derefter på knappe **ENTER**.
 2. Tryk på knappen **▲** eller **▼** for at vælge "Intern u/lyd" og tryk derefter på knappe **ENTER**.
 3. Tryk på knappen **▲** eller **▼** for at vælge "Til" eller "Fra". Tryk på knappen **ENTER**.
 4. Tryk på knappen **EXIT** for at afslutte.
- Når "Intern u/lyd" er indstillet til "Til", kan lydmenuerne med undtagelse af "Lydvalg" (i PIP-tilstand) ikke justeres.

Lytning til lyden af underbilledet



Når funktionen PIP er aktiveret, kan du lytte til lyden fra underbilledet.

1. Tryk på knappen **MENU** for at vise menuen. Tryk på knappen **▲** eller **▼** for at vælge "Lyd" og tryk derefter på knappe **ENTER**.
2. Tryk på knappen **▲** eller **▼** for at vælge "Lydvalg" og tryk derefter på knappe **ENTER**.
3. Tryk på knappen **▲** eller **▼** for at vælge indstillingen "Under". Tryk på knappen **ENTER**.
4. Tryk på knappen **EXIT** for at afslutte.

- **Hoved:** Anvendes til at lytte til lyden fra hovedbilledet.
- **Under:** Anvendes til at lytte til lyden fra underbilledet.

➤ Du kan vælge denne indstilling, når "PIP" er indstillet til "Til".

Nulstilling af lydindstillingerne til fabriksværdierne



Hvis Game Mode <Spiltilstand> er aktiveret, er funktionen Reset Sound <Nulstil lyd> aktiveret. Hvis du vælger funktionen Reset <Nulstil> efter at have indstillet din equalizer, nulstilles equalizerindstillingen til fabriksværdierne.

1. Tryk på knappen **MENU** for at vise menuen. Tryk på knappen **▲** eller **▼** for at vælge "Lyd" og tryk derefter på knappe **ENTER**.
2. Tryk på knappen **▲** eller **▼** for at vælge "Nulstil" og tryk derefter på knappe **ENTER**.
3. Tryk på knappen **EXIT** for at afslutte.

➤ Du kan vælge denne indstilling, når "Spiltilstand" er indstillet til "Til".

Tilslutning af hovedtelefon



Du kan koble en hovedtelefon til dit fjernsyn, hvis du ønsker at se et program uden at forstyrre andre personer i lokalet.

- Nedenstående afsnit giver flere oplysninger om, hvordan du indstiller din hovedtelefon.
- Når du sætter hovedtelefonstikket i den tilhørende port, kan du kun anvende Intern u/lyd og Lydvalg (i PIP-tilstand) i lydmenuen.
- Længerevarende brug af hovedtelefon med høj lydstyrke kan beskadige hørelsen.

Indstilling og visning af klokkeslæt



Du kan indstille tv'ets ur, så det aktuelle klokkeslæt vises, når du trykker på knappen INFO. Du skal også indstille tiden, hvis du ønsker at bruge automatisk tænd/sluk.

1. Tryk på knappen **MENU** for at vise menuen. Tryk på knappen **▲** eller **▼** for at vælge "Indstillinger" og tryk derefter på knappe **ENTER**.
2. Tryk på knappen **▲** eller **▼** for at vælge "Tid" og tryk derefter på knappe **ENTER**.
3. Tryk på knappen **▲** eller **▼** for at vælge indstillingen "Indstil ur".

4. For at...	Skal du trykke på...
Flyt til "Time" eller "Minut"	Knappen ◀ eller ▶ .
Indstil "Time" eller "Minut"	Knappen ▲ eller ▼ .
Tryk på knappen ENTER .	

5. Tryk på knappen **EXIT** for at afslutte.
 - Hvis du tager netledningen ud, skal du indstille uret igen.
 - Du kan også indstille timer og minutter ved at trykke på de numeriske knapper på fjernbetjeningen.

Indstilling af sleep-timer

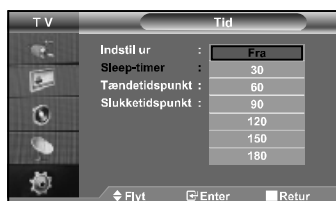

Tryk på knappen **SLEEP** på fjernbetjeningen flere gange, indtil det ønskede tidsinterval vises.

Du kan vælge en tidsperiode på mellem 30 og 180 minutter, hvorefter tv'et automatisk skifter til standbytilstand.

1. Tryk på knappen **MENU** for at vise menuen. Tryk på knappen **▲** eller **▼** for at vælge "Indstillinger" og tryk derefter på knappe **ENTER**.
 2. Tryk på knappen **▲** eller **▼** for at vælge "Tid" og tryk derefter på knappe **ENTER**.
 3. Tryk på knappen **▲** eller **▼** for at vælge "Sleep-timer" og tryk derefter på knappe **ENTER**.
 4. Tryk på knappen **▲** eller **▼** flere gange, indtil det ønskede tidspunkt vises (Fra, 30, 60, 90, 120, 150, 180). Tryk på knappe **ENTER**.
 5. Tryk på knappen **EXIT** for at afslutte.
- Fjernsynet går automatisk i standby, når tælleren når til 0.

Sådan tændes og slukkes fjernsynet automatisk



Du kan indstille tænd/sluk-funktionen, så fjernsynet:

- ◆ Tændes automatisk og stilles ind på den valgte kanal på det valgte tidspunkt.
- ◆ Slukkes automatisk på det valgte tidspunkt.

➤ Det første trin er at indstille tv'ets ur.

1. Tryk på knappen **MENU** for at vise menuen. Tryk på knappen **▲** eller **▼** for at vælge "Indstillinger" og tryk derefter på knappe **ENTER**.
 2. Tryk på knappen **▲** eller **▼** for at vælge "Tid" og tryk derefter på knappe **ENTER**.
 3. Tryk på knappen **▲** eller **▼** for at vælge "Tændetidspunkt" og tryk derefter på knappe **ENTER**.
 4. Tryk på knapperne **▲** eller **▼** for at justere "Time", og tryk derefter på knappen **▶** for at flytte til næste trin. Indstil andre emner med samme metode som ovenstående. Tryk på knappen **ENTER** for at vende tilbage, når du er færdig.
 5. Tryk på knappen **▲** eller **▼** for at vælge "Slukketidspunkt" og tryk derefter på knappe **ENTER**.
 6. Tryk på knapperne **▲** eller **▼** for at justere "Time", og tryk derefter på knappen **▶** for at flytte til næste trin. Indstil andre emner med samme metode som ovenstående. Tryk på knappen **ENTER** for at vende tilbage, når du er færdig.
 7. Tryk på knappen **EXIT** for at afslutte.
- Du kan også indstille time og minut ved at trykke på de numeriske knapper på fjernbetjeningen.
- Indstillingen "Aktivering" skal være indstillet til "Ja" for at timerne fungerer.

Valg af sprog



Når du vil bruge fjernsynet for første gang, skal du vælge det sprog, som menuerne og visningerne skal vises i.

1. Tryk på knappen **MENU** for at vise menuen. Tryk på knappen **▲** eller **▼** for at vælge "Indstillinger" og tryk derefter på knappe **ENTER**.
2. Tryk på knappen **▲** eller **▼** for at vælge "Sprog" og tryk derefter på knappe **ENTER**.
3. Vælg et bestemt sprog ved at trykke på knappen **▲** eller **▼** flere gange. Tryk på knappen **ENTER**.
➤ Du kan vælge mellem 21 sprog.
4. Tryk på knappen **EXIT** for at afslutte.

Brug af Spiltilstand



Ved tilslutning til en spilkonsol, som f.eks. PlayStation™ eller Xbox™, kan du opnå en mere realistisk spiloplevelse ved at vælge spillemenuen.

1. Tryk på knappen **MENU** for at vise menuen. Tryk på knappen **▲** eller **▼** for at vælge "Indstillinger" og tryk derefter på knappe **ENTER**.
2. Tryk på knappen **▲** eller **▼** for at vælge "Spiltilstand" og tryk derefter på knappe **ENTER**.
3. Tryk på knappen **▲** eller **▼** for at vælge "Til" eller "Fra". Tryk på knappen **ENTER**.
4. Tryk på knappen **EXIT** for at afslutte.
➤ For at afbryde spilkonsollen og tilslutte en anden ekstern enhed, skal du annullere spilletilstand i billedmenuen.
➤ Hvis du viser TV-menuen i Spiltilstand, ryster billedet ganske let.
➤ Spiltilstand er ikke tilgængelig i TV-tilstand.
➤ Hvis Spiltilstand er aktiveret:
 - Billedtilstand og Lydtilstand ændres automatisk til Brugerdefineret, og brugerne kan ikke skifte tilstand.
 - Lydtilstand i menuen Lyd er deaktiveret. Regulér lyden vha. din equalizer.
 - Funktionen Nulstil lyd er aktiveret. Hvis du vælger funktionen Nulstil efter at have indstillet din equalizer, nulstilles equalizerindstillingen til fabriksværdierne.

Indstilling af blå skærm / Valg af Melodi



Blå skærm:

Hvis der ikke modtages noget signal, eller hvis signalet er meget svagt, erstatter en blå skærm automatisk den støjende billedbaggrund. Hvis du alligevel ønsker at se det dårlige billede, skal du slå tilstanden "Blå skærm" fra.

Melodi:

Du kan høre en melodi, når tv'et tændes eller slukkes.

1. Tryk på knappen **MENU** for at vise menuen. Tryk på knappen **▲** eller **▼** for at vælge "Indstillinger" og tryk derefter på knappe **ENTER**.
2. Tryk på knappen **▲** eller **▼** for at vælge "Blå skærm" eller "Melodi". Tryk på knappen **ENTER**.
3. Tryk på knappen **▲** eller **▼** for at vælge "Til" eller "Fra". Tryk på knappen **ENTER**.
4. Tryk på knappen **EXIT** for at afslutte.

Brug af energibesparende funktion



Denne funktion justerer tv'ets lysstyrke til nedsættelse af strømforbruget. Når du ser tv om aftenen, kan du indstille tilstanden "Energisparefunktion" til "Høj" for at skåne dine øjne for skarpt lys og for at spare på strømforbruget.

1. Tryk på knappen **MENU** for at vise menuen. Tryk på knappen **▲** eller **▼** for at vælge "Indstillinger" og tryk derefter på knappe **ENTER**.
2. Tryk på knappen **▲** eller **▼** for at vælge "Strøm sparer" og tryk derefter på knappe **ENTER**.
3. Vælg den ønskede indstilling (Fra, Lav, Medium, Høj) ved at trykke på knappen **▲** eller **▼**. Tryk på knappen **ENTER**.
4. Tryk på knappen **EXIT** for at afslutte.

Valg af kilden

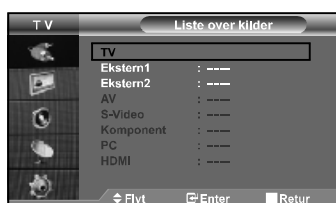

Du kan vælge blandt eksterne kilder tilsluttet indgangsstikkene på dit tv.

1. Tryk på knappen **MENU** for at vise menuen. Tryk på knappen **ENTER** for at vælge "Input".
2. Tryk på knappen **ENTER** igen for at vælge "Liste over kilder".
 - Når der ikke er nogen ekstern enhed tilsluttet til apparatet, er det kun "TV", "Ekstern1", "Ekstern2", der er aktiveret på "Liste over kilder". "AV", "S-Video", "Komponent", "PC", "HDMI" er kun aktiveret, når de er tilsluttet til apparatet.
3. Vælg den ønskede enhed ved at trykke på knappen **▲** eller **▼**. Tryk på knappen **ENTER**.

Tryk på knappen **SOURCE** på fjernbetjeningen for at skifte mellem alle tilgængelige kilder. Tilstanden TV kan vælges ved at trykke på knappen **TV**, talknapperne **(0-9)** og knappen **P** på fjernbetjeningen. Men den kan ikke vælges ved at bruge knappen **SOURCE**.

Du kan vælge PC-tilstand ved blot at trykke på knappen **PC** på fjernbetjeningen.

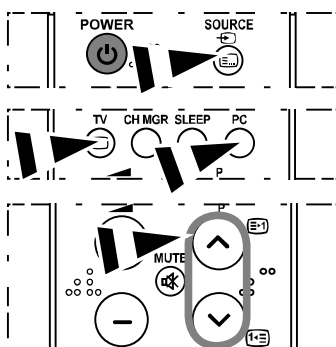

Redigering af navne på indgangskilder



Giv enheden tilsluttet indgangsstikkene et navn for at gøre det lettere at vælge en indgangskilde.

1. Tryk på knappen **MENU** for at vise menuen. Tryk på knappen **ENTER** for at vælge "Input".
2. Tryk på knappen **▲** eller **▼** for at vælge "Rediger navn" og tryk derefter på knappe **ENTER**.
3. Tryk på knappen **▲** eller **▼** for at vælge den enhed, du vil redigere. Tryk på knappen **ENTER**.
4. Tryk på knappen **▲** eller **▼** for at vælge den ønskede enhed. Tryk på knappen **ENTER**.
5. Tryk på knappen **EXIT** for at afslutte.

Tekst-tv-dekoder

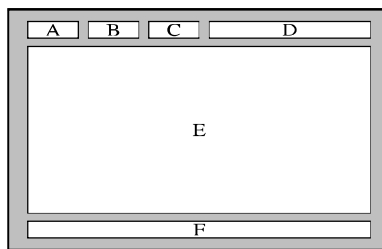

De fleste tv-kanaler har tekst-tv; sider med skriftlig information, der blandt andet oplyser om:

- ◆ Programtidspunkter
- ◆ Nyheder og vejrudsigter
- ◆ Sportsresultater
- ◆ Undertekster for hørehæmmede

Tekst-tv-siderne er inddelt i seks kategorier:

Del	Indhold
A	Det valgte sidenummer.
B	Tv-/radiostations identitet.
C	Aktuelt sidenummer eller søgestatus.
D	Dato og klokkeslæt.
E	Tekst.
F	Statusoplysninger.

Visning af tekst-tv

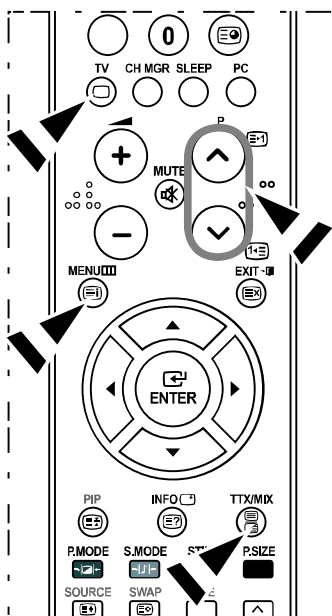

Du kan når som helst få vist tekst-tv-information, men signalmodtagelsen skal være i orden. I modsat fald:

- ◆ Kan der mangle informationer.
- ◆ Vises nogle sider muligvis ikke.

Sådan aktiverer du tekst-tv og får vist indholdsfortegnelsen:

1. Brug knappen P (☺) eller P (☹) til at vælge en kanal, der har tekst-tv.
2. Tryk på knappen TTX/MIX (☺/☹) for at aktivere tilstanden til Tekst-tv.
 - Indholdsfortegnelsen vises. Du kan altid få den vist igen ved at trykke på knappen MENU (☺).
3. Tryk på knappen TTX/MIX (☺/☹) igen.
 - Den faktiske udsendelse vises med "tekst-tv", "dobbel" og "mix" i rækkefølge på skærmen.
4. Tryk på knappen TV (☐) for at afslutte tekstvisningen.
 - Hvis der vises brudte tegn, mens der vises tekst, skal du kontrollere, at tekstsproget er det samme som det sprog, der er valgt i menuen "Indstillinger". Hvis sprogene ikke er ens, skal du vælge det samme sprog i menuen "Indstillinger".

Valg af en bestemt tekst-tv-side

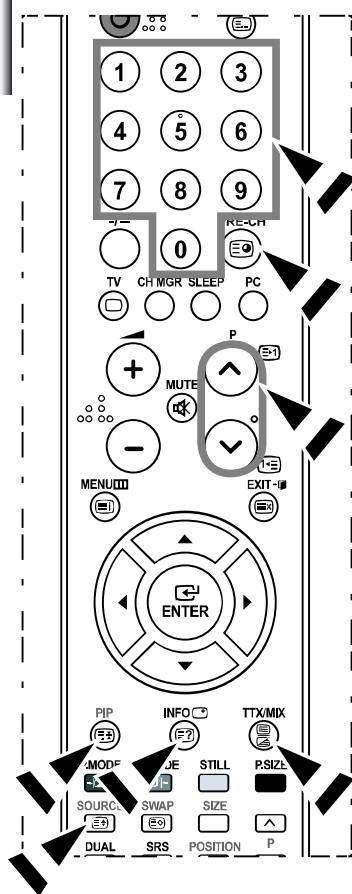

Brug tallene på fjernbetjeningen til at komme direkte til en side:

1. Angiv det trecifrede sidenummer, der er anført i indholdsfortegnelsen, ved at trykke på de tilsvarende numeriske knapper.
2. Hvis den valgte side er forbundet med flere andre sider (tillægssider), vises de andre sider i rækkefølge. Tryk på **PIP** (), for at fastfryse en side. Tryk på **PIP** () igen, når du er klar til at fortsætte.
3. Anvendelse af de forskellige visninger:

For at få vist...	Skal du trykke på...
Både tekst-tv-information og udsendelse	TTX/MIX ()
Skjult tekst (f.eks. svar på spørgsmål i konkurrencer)	INFO ()
Normal visning	INFO ()
En tillægsside (ved at indtaste det 4-cifrede sidetal)	PRE-CH ()
Næste side	P () ()
Foregående side	P () ()
Dobbelt skriftstørrelse i: ♦ øverste halvdel af skærmen ♦ nederste halvdel af skærmen	SOURCE () ♦ Én gang ♦ To gang
Normal visning	♦ Tre gang

Anvendelse af Fastext til valg af tekst-tv-sider

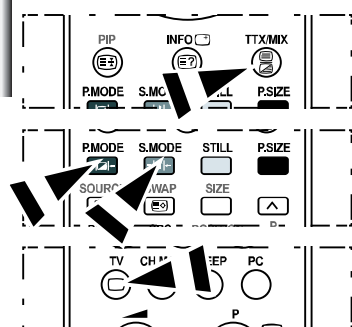

De forskellige emner på Tekst-TV er farvekodede, og du kan vælge den ønskede side ved at trykke på den tilsvarende farvede knap på fjernbetjeningen.

1. Få vist tekst-tv's indholdsfortegnelse ved at trykke på **TTX/MIX** ().
2. Tryk på den farvede knap, der svarer til det emne, du ønsker at vælge (de tilgængelige emner vises på statusinformationslinien).
3. Tryk på den røde knap for at vise forrige side. Tryk på den grønne knap for at vise næste side.
4. Tryk på knappen **TV** () for at afslutte tekstvisningen.

Installation af PC'ens software (baseret på Windows XP)

Windows' skærminstillinger for en typisk com-pu-ter er vist herunder. Billederne fra din pc kan være anderledes. Det afhænger af den konkrete Windows-version og det konkrete skærmkort. Selvom dine billeder ser anderledes ud, gælder de samme grundlæggende informationer i næsten alle tilfælde. (Hvis ikke skal du kontakte din com-pu-ter- eller Samsung-forhandler.)



1. Klik først på "Settings" i startmenuen i Windows. Når "Settings" er fremhævet, skal du bevæge markøren, så "Control panel" fremhæves.
2. Når kontrolpanelet vises, vælger du "Appearance and Themes", hvorefter en dialogboks vises.
3. Når kontrolpanelet vises, vælger du "Display", hvorefter en dialogboks vises.
4. Vælg fanen "Settings" i denne dialogboks.

Den korrekte indstilling af størrelse (opløsning): Optimal- 1360 X 768

Hvis der i denne dialogboks er mulighed for indstilling af vertikal frekvens, skal den korrekte værdi være "60" eller "60 Hz". Ellers klikker du bare på "OK" og forlader dialogboksen.

Visningstilstand

Både skærmens placering og størrelse kan være forskellig afhængigt af pc-skærmen og dens opløsning. Opløsningerne i tabellen anbefales. (Alle opløsninger mellem de understøttede grænser understøttes)

Tilstand	Opløsning	Horisontal frekvens (kHz)	Vertikal frekvens (Hz)	Pixel Clock frekvens (MHz)	Synkroniserings polaritet (H/V)
IBM	640 x 480	31,469	59,940	25,175	- / -
	720 x 400	31,469	70,087	28,322	- / +
VESA	640 x 480	37,861	72,809	31,500	- / -
	640 x 480	37,500	75,000	31,500	- / -
	800 x 600	37,879	60,317	40,000	+ / +
	800 x 600	48,077	72,188	50,000	+ / +
	800 x 600	46,875	75,000	49,500	+ / +
	1024 x 768	48,364	60,000	65,000	- / -
	1024 x 768	56,476	70,069	75,000	- / -
	1024 x 768	60,023	75,029	78,750	+ / +
	1360 x 768	47,712	60,015	85,800	+ / +

- Tilstanden Interlace understøttes ikke.
- Apparatet kan vise et unormalt billede, hvis der vælges andet end et standardvideoformat.
- DVI understøtter ikke funktionen PC.
- Tilstandene Separat og Komposit er understøttet. SOG understøttes ikke.

Indstilling af pc

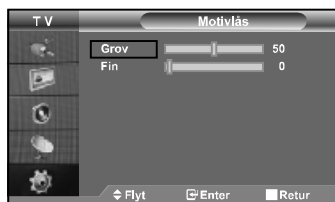

Tryk på knappen **PC** på fjernbetjeningen for at vælge PC-tilstand.

Grov- og finjustering af billedet (Motivlås):

Formålet med justering af billedkvaliteten er at fjerne eller reducere billedstøj. Hvis støjen ikke går væk ved hjælp af finindstilling alene, justerer du frekvensen så godt som muligt og finindstiller igen. Når støjen er reduceret, justeres billedet igen, så det er rettet ind på midten af skærmen.

1. Forudindstilling: Tryk på knappen **PC** for at vælge tilstanden PC.
2. Tryk på knappen **MENU** for at vise menuen. Tryk på knappen **▲** eller **▼** for at vælge "Indstillinger" og tryk derefter på knappe **ENTER**.
3. Tryk på knappen **▲** eller **▼** for at vælge "PC" og tryk derefter på knappe **ENTER**.
4. Tryk på knappen **ENTER** for at vælge "Motivlås".
5. Tryk på knappen **▲** eller **▼** for at vælge "Grov" eller "Fin" og tryk derefter på knappe **ENTER**.
6. Tryk på knappen **◀** eller **▶** for at justere skærmmkvaliteten. Tryk på knappen **ENTER**.
7. Tryk på knappen **EXIT** for at afslutte.

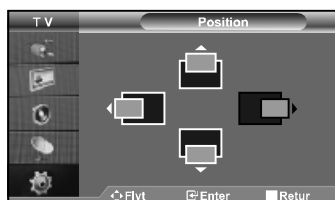

Ændring af billedets placering (Position):

Juster pc'ens skærmpacering, hvis den ikke passer til tv-skærmen.

1. Følg punkterne 1 til 3 i "Grov- og finjustering af billedet (Motivlås)".
2. Tryk på knappen **▲** eller **▼** for at vælge "Position" og tryk derefter på knappe **ENTER**.
3. Tryk på knappen **▲** eller **▼** for at justere den vandrette placering. Tryk på knappen **◀** eller **▶** for at justere den lodrette placering. Tryk på knappen **ENTER**.
4. Tryk på knappen **EXIT** for at afslutte.

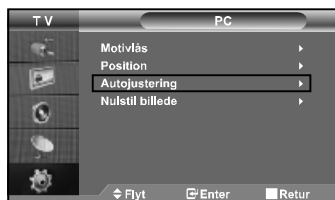

Automatisk indstilling af PC-skærmen (Autojustering):

Med autojustering kan pc-skærmen indstilles til selv at justere det indkommende pc-videodigital. Værdierne for fin, grov og position justeres automatisk.

1. Følg punkterne 1 til 3 i "Grov- og finjustering af billedet (Motivlås)".
2. Tryk på knappen **▲** eller **▼** for at vælge "Autojustering" og tryk derefter på knappe **ENTER**.
3. Tryk på knappen **EXIT** for at afslutte.

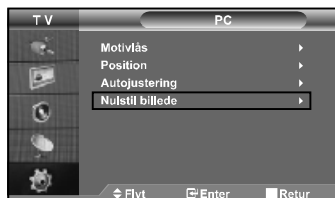

Initialisering af billedindstillingerne (Nulstil billede):

Du kan erstatte alle billedindstillingerne med fabriksstandardværdierne.

1. Følg punkterne 1 til 3 i "Grov- og finjustering af billedet (Motivlås)".
2. Tryk på knappen **▲** eller **▼** for at vælge "Nulstil billede" og tryk derefter på knappe **ENTER**.
3. Tryk på knappen **EXIT** for at afslutte.

Brug af Kensington-antityverilåsen

Kensington- låsen er en enhed, der bruges til at reparere systemet fysisk, når det bruges på et offentligt sted. Låseenheden skal købes separat.

Udseendet og låsemetoden kan være anderledes end på illustrationen, afhængigt af producenten. Se i den manual, der fulgte med Kensington- låsen, for at få oplysninger om korrekt brug.

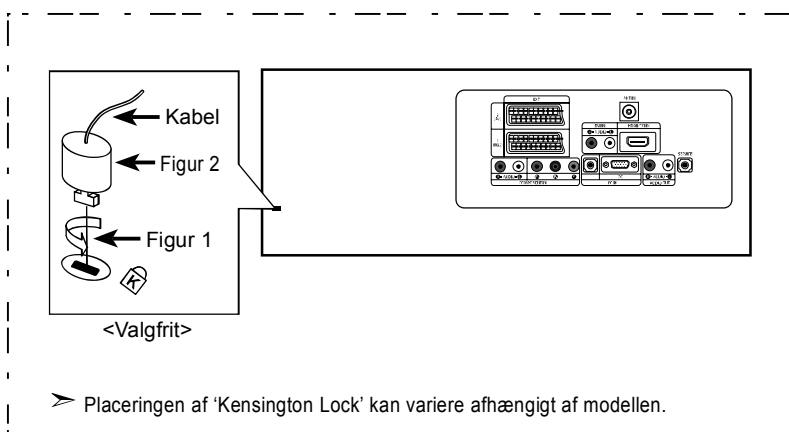

1. Indsæt låseenheden i Kensington- slottet på LCD-TV'et (Figur 1), og drej den i låseretningen (Figur 2).
2. Tilslut Kensington- låsekablet.
3. Fastgør Kensington- låsen til et skrivebord eller en tung, stationær genstand.

Fejlfinding: Før du kontakter serviceafdelingen

Ingen lyd eller intet billede	<ul style="list-style-type: none">♦ Kontroller, at strømledningen er tilsluttet i stikkontakten.♦ Kontrollér, at du har trykket på knappen POWER  på apparatets forside.♦ Kontroller indstillingerne for billedets kontrast og lysstyrke.♦ Kontroller lydstyrken.
Normalt billede, men ingen lyd	<ul style="list-style-type: none">♦ Kontroller lydstyrken.♦ Kontrollér, om du har trykket på knappen MUTE  på fjernbetjeningen.♦ Kontrollér, om "Intern u/lyd" er aktiveret.
Intet billede eller sort/hvidt billede	<ul style="list-style-type: none">♦ Tilpas farveindstillingerne.♦ Kontrollér, at du har valgt det korrekte udsendelsessystem.
Forstyrrelser af lyd og billede	<ul style="list-style-type: none">♦ Forsøg at finde det elektriske udstyr, der påvirker fjernsynet, og flyt det længere væk.♦ Tilslut fjernsynet i en anden stikkontakt.
Sløret billede eller "sne" på skærmen, forvrænget lyd	<ul style="list-style-type: none">♦ Kontrollér antennens retning, placering og forbindelser. Denne interferens skyldes ofte brugen af en indendørs antenne.
Fjernbetjeningen fungerer ikke	<ul style="list-style-type: none">♦ Udskift batterierne i fjernbetjeningen.♦ Rengør den øverste ende af fjernbetjeningen (transmissionsvinduet).♦ Kontrollér batteriets terminaler.
Meddelelsen "Kontr. sign.kab." vises.	<ul style="list-style-type: none">♦ Kontrollér, at signalkablet er tilsluttet korrekt i PC'en eller videokilderne.♦ Sammenlign disse værdier med dataene i Skærmtilstande.
Meddelelsen "Understøttes ikke" vises i PC-tilstand.	<ul style="list-style-type: none">♦ Kontrollér den maksimale opløsning og frekvens for video- adapteren.♦ Sammenlign disse værdier med dataene i Display Modes Timing Chart (Indstillingsdiagram for visningstilstande).

The TFT LCD panel uses a panel consisting of sub pixels (3.133.440) which require sophisticated technology to produce. However, there may be few bright or dark pixels on the screen. These pixels will have no impact on the performance of the product.

Tekniske og miljømæssige specifikationer

Modelnavn	LE26R71B	LE32R71B	LE40R71B
Skærmstørrelse (diagonalt)	26 tomme	32 tomme	40 tomme
Strømforsyning	AC220-240V 50 Hz	AC220-240V 50 Hz	AC220-240V 50 Hz
Strømforbrug	120 W	152 W	205 W
Opløsning (PC)	1360 x 768 @ 60 Hz	1360 x 768 @ 60 Hz	1360 x 768 @ 60 Hz
Lyd Udgang	5 W X 2	10 W X 2	10 W X 2
Mål (B x D x H) Hoveddel Med stativ	675,0 x 75,0 x 475,5 mm 675,0 x 215,5 x 530,0 mm	800,0 x 80,0 x 548,5 mm 800,0 x 252,0 x 603,0 mm	991,5 x 87,0 x 658,5 mm 991,5 x 326,0 x 713,0 mm
Vægt Med stativ	10,1 kg	14,8 kg	22,8 kg
Omgivelser Driftstemperatur Driftsfugtighed Opbevaringstemperatur Opbevaringsfugtighed	10 °C til 40 °C (50 °F til 104 °F) 10 % til 80 %, ikke-kondenserende -20 °C til 45 °C (-4 °F til 113 °F) 5 % til 95 %, ikke-kondenserende	10 °C til 40 °C (50 °F til 104 °F) 10 % til 80 %, ikke-kondenserende -20 °C til 45 °C (-4 °F til 113 °F) 5 % til 95 %, ikke-kondenserende	10 °C til 40 °C (50 °F til 104 °F) 10 % til 80 %, ikke-kondenserende -20 °C til 45 °C (-4 °F til 113 °F) 5 % til 95 %, ikke-kondenserende

Modelnavn	LE26R72B	LE32R72B	LE37R72B	LE40R72B
Skærmstørrelse (diagonalt)	26 tomme	32 tomme	37 tomme	40 tomme
Strømforsyning	AC220-240V 50 Hz	AC220-240V 50 Hz	AC220-240V 50 Hz	AC220-240V 50 Hz
Strømforbrug	120 W	152 W	170 W	205 W
Opløsning (PC)	1360 x 768 @ 60 Hz	1360 x 768 @ 60 Hz	1360 x 768 @ 60 Hz	1360 x 768 @ 60 Hz
Lyd Udgang	5 W X 2	10 W X 2	10 W X 2	10 W X 2
Mål (B x D x H) Hoveddel Med stativ	675,0 x 75,0 x 475,5 mm 675,0 x 215,5 x 530,0 mm	800,0 x 80,0 x 548,5 mm 800,0 x 252,0 x 603,0 mm	923,0 x 87,0 x 618,5 mm 923,0 x 326,0 x 676,5 mm	991,5 x 87,0 x 658,5 mm 991,5 x 326,0 x 713,0 mm
Vægt Med stativ	10,1 kg	14,8 kg	22,3 kg	22,8 kg
Omgivelser Driftstemperatur Driftsfugtighed Opbevaringstemperatur Opbevaringsfugtighed	10 °C til 40 °C (50 °F til 104 °F) 10 % til 80 %, ikke-kondenserende -20 °C til 45 °C (-4 °F til 113 °F) 5 % til 95 %, ikke-kondenserende	10 °C til 40 °C (50 °F til 104 °F) 10 % til 80 %, ikke-kondenserende -20 °C til 45 °C (-4 °F til 113 °F) 5 % til 95 %, ikke-kondenserende	10 °C til 40 °C (50 °F til 104 °F) 10 % til 80 %, ikke-kondenserende -20 °C til 45 °C (-4 °F til 113 °F) 5 % til 95 %, ikke-kondenserende	10 °C til 40 °C (50 °F til 104 °F) 10 % til 80 %, ikke-kondenserende -20 °C til 45 °C (-4 °F til 113 °F) 5 % til 95 %, ikke-kondenserende

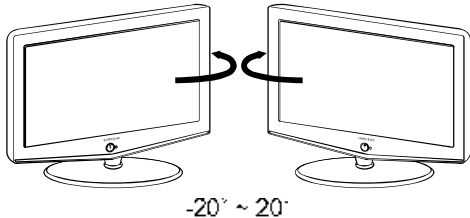
Drejefod (venstre/højre)	LE26R71B/LE26R72B/LE32R71B/LE32R72B/ LE37R72B/LE40R71B/LE40R72B
 <p style="text-align: center;">-20° ~ 20°</p>	Ja

➤ Design og specifikationer kan ændres uden forudgående varsel.