

Register your product and get support at
www.philips.com/welcome



HU Útmutató

32PFL8404H

37PFL8404H

42PFL8404H

47PFL8404H

PHILIPS

Contact information



België / Belgique

078 250 145 - € 0.06 / min

Danmark

3525 8759 - Lokalt opkald

Deutschland

01803 386 852 - € 0.09 / min

France

0821 611 655 - € 0.09 / min

Ελλάδα

0 0800 3122 1280 - Κλήση χωρίς
χρέωση

España

902 888 784 - € 0.10 / min

Italia

8403 20086 - € 0.08 / min

Ireland

01 601 1777 - Free

Northern Ireland 0800 055 6882

Luxembourg / Luxemburg

40 6661 5644 - Ortsgespräch
Appel local

Nederland

0900 8407 - € 0.10 / min

Norge

2270 8111 - Lokalsamtale

Österreich

0810 000 205 - € 0.07 / min

Portugal

800 780 903 - Chamada local

Suisse / Schweiz / Svizzera

0844 800 544 - Ortsgespräch
Appel local
Chiamata locale

Sverige

08 5792 9100 - Lokalsamtal

Suomi

09 2311 3111 - paikallispuhelu

United Kingdom

0870 900 9070 - Local

Estonia

6008600 - Local

Lithuania

67228896 - Local

Latvia

527 37691 - Local

Казакстан

007 727 250 66 17 - Local

България

+3592 489 99 96 - Местен
разговор

Hrvatska

01 6403 776 - Lokalni poziv

Česká republika

800 142840 - Bezplatný hovor

Polska

022 3491504 - połączenie
lokálne

Type nr. _____

Product nr. _____

Magyarország

06 80018 189 Ingyenes hívás

România

21 203 2060 - gratuit

Россия

- Москва
(495) 961-1111 - Местный звонок
- 8-800-200-0880 - Местный звонок

Србија

+381 114 440 841 - Lokalni poziv

Slovakia

0800 004537 - Bezplatný hovor

Slovenija

00386 1 280 95 00 - Lokalni klic

Türkiye

0800 261 3302 - Şehir içi arama

Україна

8-500-500-6970 - Місцевий виклик

1.1.1 Élvezze a HD minőséget

A TV-készülék képes nagyfelbontású műsorok megjelenítésére. Ahhoz azonban, hogy élvezni tudja a HD TV nyújtotta előnyöket, először nagyfelbontású programokra van szükség. Amennyiben nem HD-műsort néz, a képminőség a normál TV-nek felel meg.

További tájékoztatásért forduljon a márkakereskedőhöz. Az országban elérhető HD-csatornák, illetve szolgáltatók feltérképezéséhez lásd a www.philips.com/support oldal FAQ (GYIK) részét.

Lehetősége van nagyfelbontású műsorok fogadására

- Blu-ray lemezlejátszóról, amely HDMI-csatlakozón keresztül csatlakozik, HD filmmel
- digitális HD-vevőkészülékről, HDMI-csatlakozón keresztül, kábeltelevíziós vagy műholdas műsorszolgáltató társaság HD-csatornáira való előfizetéssel
- földi sugárzású HD-szolgáltatótól (DVB-T MPEG4)
- a DVB-C hálózaton található HD-csatornáról
- HD-játékkonzolról (Xbox 360 / PlayStation 3), HDMI-csatlakozón keresztül, HD játékkal.

1.1.2 Biztonság

1/3

A TV-készülék használata előtt mindenképpen tanulmányozza át az összes utasítást. A termékgarancia nem terjed ki azokra a hibákra, amelyek az utasítások figyelmen kívül hagyása miatt keletkeztek.

Áramütés veszélye vagy tűzveszély!

- Soha ne tegye ki a TV-készüléket vagy a távvezérlőt eső, víz vagy erős hő hatásának.
- Soha ne helyezzen a készülék közelébe folyadékot tartalmazó edényt, például vázát. Ha a készülékre vagy a készülékbe folyadék kerülne, azonnal húzza ki az elektromos hálózati csatlakozót. Az újbóli használat előtt Philips vevőszolgálaton ellenőriztesse a készüléket.

- Soha ne tegye ki a készüléket, a távvezérlőt vagy az elemeket nyílt láng vagy hőforrás hatásának, például közvetlen napfénynek.

- Ne helyezzen a készülék közelébe gyertyát vagy egyéb nyílt lángot.

- Soha ne helyezzen tárgyakat a készülék szellőzőibe vagy egyéb nyílásaiba.

- A hálózati kábel csatlakozójára nem nehezedhet semmilyen nagyobb erő. A kilazult tápcsatlakozók szikrát vagy tüzet okozhatnak.

- Soha ne helyezze a TV-készüléket vagy más tárgyat a tápkábelre.

- A hálózati kábel eltávolításakor soha ne a kábelt, hanem a csatlakozódugót fogja.

...

1.1.2 Biztonság

2/3

Sérülésveszély vagy a TV károsodásának veszélye!

- 25 kg-nál nagyobb súlyú TV-készülék felemeléséhez és kézben szállításához két ember szükséges.
- Ha a készüléket állványra helyezi, kizárólag a készülékhez mellékelt állványt használja. Az állványt erősen rögzítse a TV-készülékhez. A TV-készüléket olyan sima, vízszintes felületre helyezze, amely elbírja a készülék és az állvány súlyát.
- Falra szerelés esetén ügyeljen arra, hogy a kiválasztott elem biztonságosan elbírja a TV-készülék és a kiegészítők súlyát. A Koninklijke Philips Electronics N.V. nem vállal felelősséget a helytelen falra rögzítésből adódó balesetért, sérülésekért vagy kárért.

Sérülésveszély gyermekek számára!

Kövesse az alábbi óvintézkedéseket, nehogy a TV-készülék felboruljon, és gyermekek sérülését okozza.

- Soha ne helyezze a TV-készüléket olyan felületre, amely terítővel vagy más olyan anyaggal van leborítva, amely lerántható.
- Győződjön meg arról, hogy a TV-készülék egyik része sem lóg túl az alátámasztási felület szélén.
- Ha a TV-készüléket magas bútorra (pl. könyvespolcra) helyezi, győződjön meg arról, hogy mind a bútor, mind a TV-készülék rögzítve van a falhoz vagy más, alkalmas tárgyhoz.
- Tanítsa meg a gyermekeknek, hogy milyen veszélyekkel jár, ha a TV-készülék eléréséhez felmászik a bútorra.

...

1.1.2 Biztonság

3/3

Túlmelegedés veszélye!

A megfelelő szellőzés érdekében mindig hagyjon legalább 10 cm szabad helyet a TV-készülék körül. Ellenőrizze, hogy függöny vagy egyéb tárgy ne takarja el a készülék szellőzőnyílásait.

Villámlással kísért vihar esetén

Villámlással járó vihar előtt húzza ki TV-készülék tápkábelét és az antennát. Villámlással járó viharok közben soha ne érintse meg a TV-készülék részeit, a tápkábelt vagy az antennakábelt.

Halláskárosodás veszélye!

Ne használja a fülhallgatót vagy a fejhallgatót nagy hangerővel vagy túl hosszú ideig.

Alacsony hőmérséklet

Ha 5 °C alatti hőmérsékleten szállítja a TV-készüléket, csomagolja ki és a hálózatra csatlakoztatás előtt várja meg, amíg a készülék eléri a szobahőmérsékletet.

1.1.3 TV-készülék elhelyezése

A TV-készülék elhelyezése előtt figyelmesen olvassa el a vonatkozó tudnivalókat.

- Úgy helyezze el a készüléket, hogy a képernyőre ne essen közvetlen fény.
- Az Ambilight hatás érvényesüléséhez legjobb a sötét környezet.
- A maradéktalan Ambilight hatás eléréséhez a faltól 25 cm-re helyezze el a TV-készüléket.



1.1.4 TV-nézési távolság

Állítsa be az ideális TV-nézési távolságot. Ismerje meg a HD TV képeinek vagy bármilyen képeknek az előnyeit anélkül, hogy megerőltetné a szemét. Keresse meg a legmegfelelőbb helyett a TV-készülék előtt, hogy a lehető legnagyobb és legpihentetőbb vizuális élményben legyen része.

A TV-nézés ideális távolsága a képernyőátló távolságának háromszorosa. Amikor leül, szemének egy szintben kell lennie a képernyő közepével.

1.1.5 Biztonsági nyílás

A TV-készülék hátoldalán Kensington biztonsági nyílás található.

A TV-készülék biztonsága érdekében vásároljon Kensington lopásgátló zárat (nem tartozék).

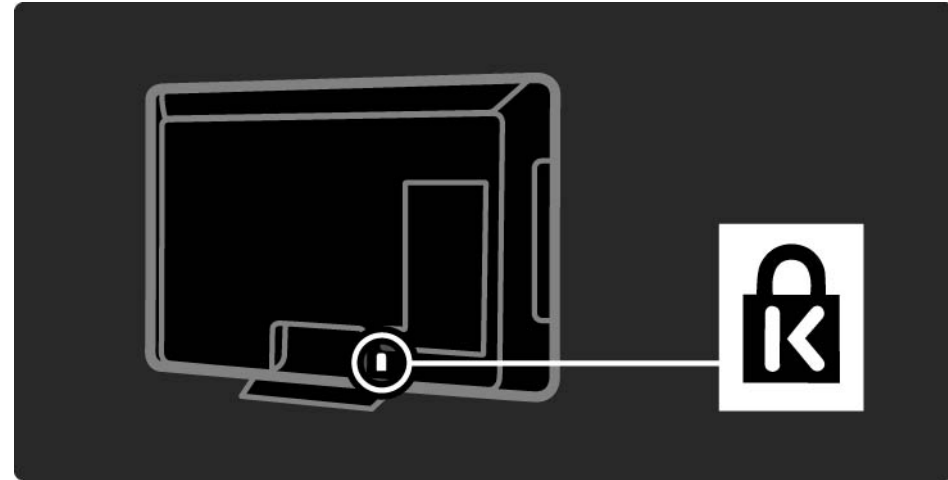

1.1.6 Képernyő ápolása

- A TV-képernyő károsodásának veszélye! A képernyőhöz soha ne érintsen tárgyakat, azt ne nyomja meg, ne dörzsölje vagy ütögesse.
- Tisztítás előtt húzza ki a dugót az aljzatból.
- A TV-készülék és a keret tisztításához puha, nedves rongyot használjon. A készülék tisztításához soha ne használjon oldószereket, például alkoholt, vegyszereket vagy háztartási tisztítószereket.
- A deformálódás és a színvesztés elkerülése érdekében a vízcseppeket rögtön törölje le.

- Amennyire lehetséges, kerülje az állóképek megjelenítését. Az állóképek olyan képek, amelyek huzamosabb ideig a képernyőn maradnak. Az állóképek pl. a képernyőn megjelenő menük, fekete sávok, a megjelenített idő stb. Ha az állókép vetítése nem kerülhető el, a képernyő megóvása érdekében csökkentse a kontrasztot és a fényerőt.

1.1.7 Használat befejezése

1/2

Ezt a terméket minőségi, újrafeldolgozható és újrahasznosítható anyagok és alkatrészek felhasználásával tervezték és készítették.

A termékhez kapcsolódó áthúzott kerekes kuka szimbólum azt jelenti, hogy a termékre vonatkozik a 2002/96/EK európai irányelv.

...

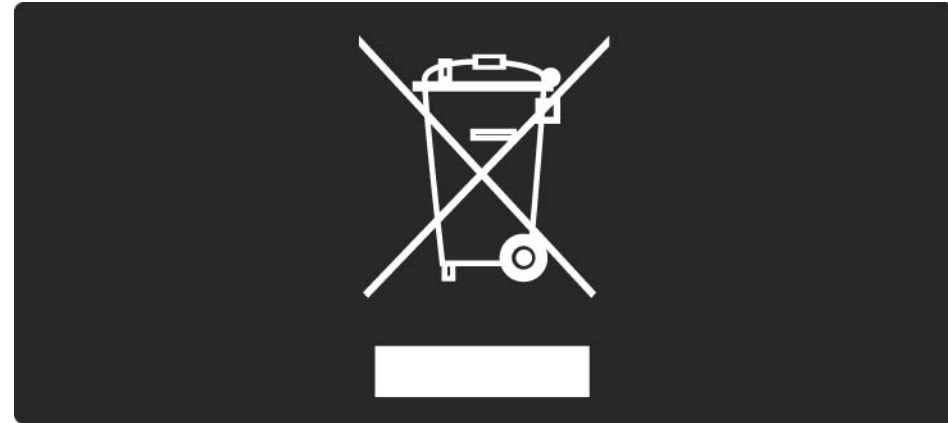

1.1.7 Használat befejezése

2/2

Ne kezelje a készüléket háztartási hulladékként. Tájékozódjon az elektromos és elektronikus készülékek hulladékkezelésére vonatkozó helyi törvényekről. Az elhasznált termék megfelelő hulladékkezelése segítséget nyújt a környezettel és az emberi egészséggel kapcsolatos esetleges negatív következmények megelőzésében.

A termék akkumulátorai megfelelnek a 2006/66/EK európai irányelv követelményeinek, ezért ne kezelje ezeket háztartási hulladékként.

Tájékozódjon az akkumulátorok hulladékkezelésére vonatkozó helyi törvényekről. Az akkumulátorok megfelelő hulladékkezelésével megelőzhető a környezetre és az egészségre kifejtett káros hatás.

1.2.1 Bekapcsolás

A TV-készülék bekapcsolása néhány másodpercet vesz igénybe.

Ha nem világít a készenléti üzemmód vörös jelzőfénye, a készülék bekapcsolásához nyomja meg a televízió jobb oldalán található  gombot.

Nyomja meg ismét a  gombot.

A fehér LED a készülék bekapcsolásakor villog, majd kikapcsol, amikor a TV-készülék használatra készen áll. Az Ambilight jelzi, hogy a készülék bekapcsolt állapotban van.

Beállíthatja, hogy a fehér LED folyamatosan világítson, illetve állíthatja a fényerejét. Válassza a következőt:  > Beállítás > Installálás > Preferenciák > LightGuide fényerő.

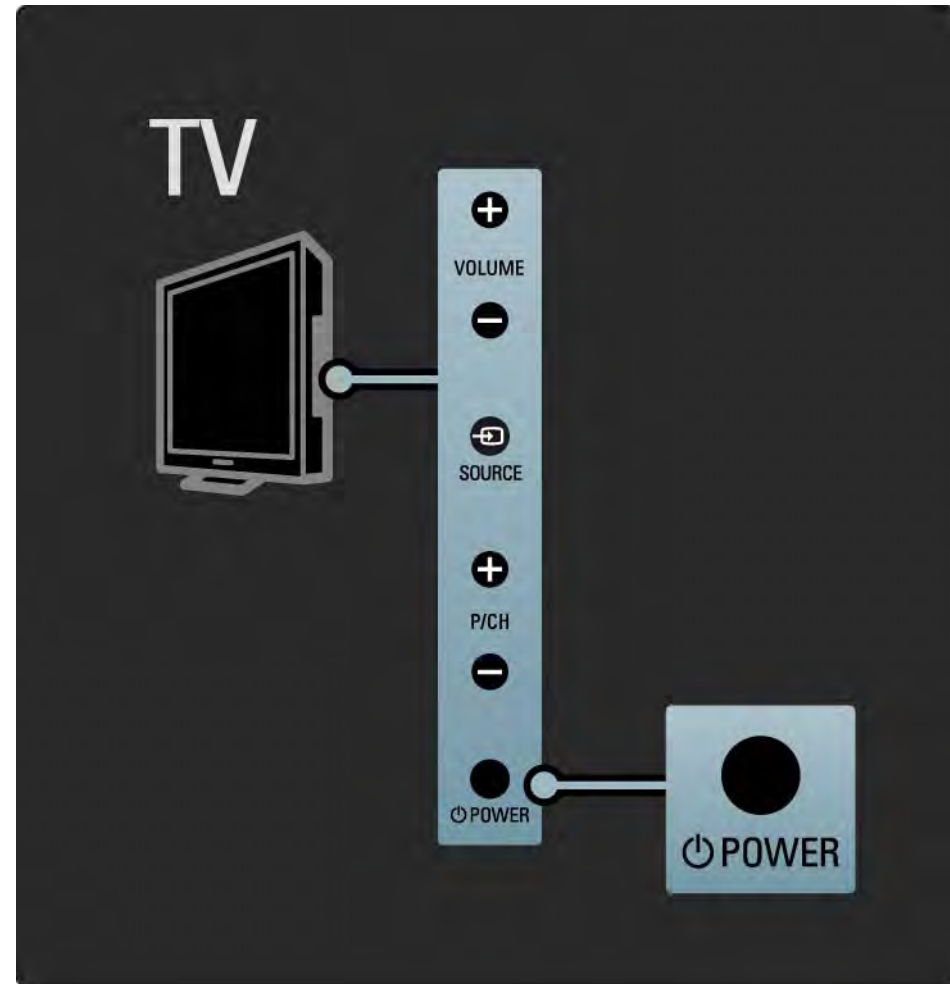

1.2.2 Hangerő

A TV-készülék oldalán található gombok lehetővé teszik a készülék alapvető funkcióinak vezérlését.

A hangerőt a TV-készülék oldalán található Volume + / - gomb segítségével állíthatja be.

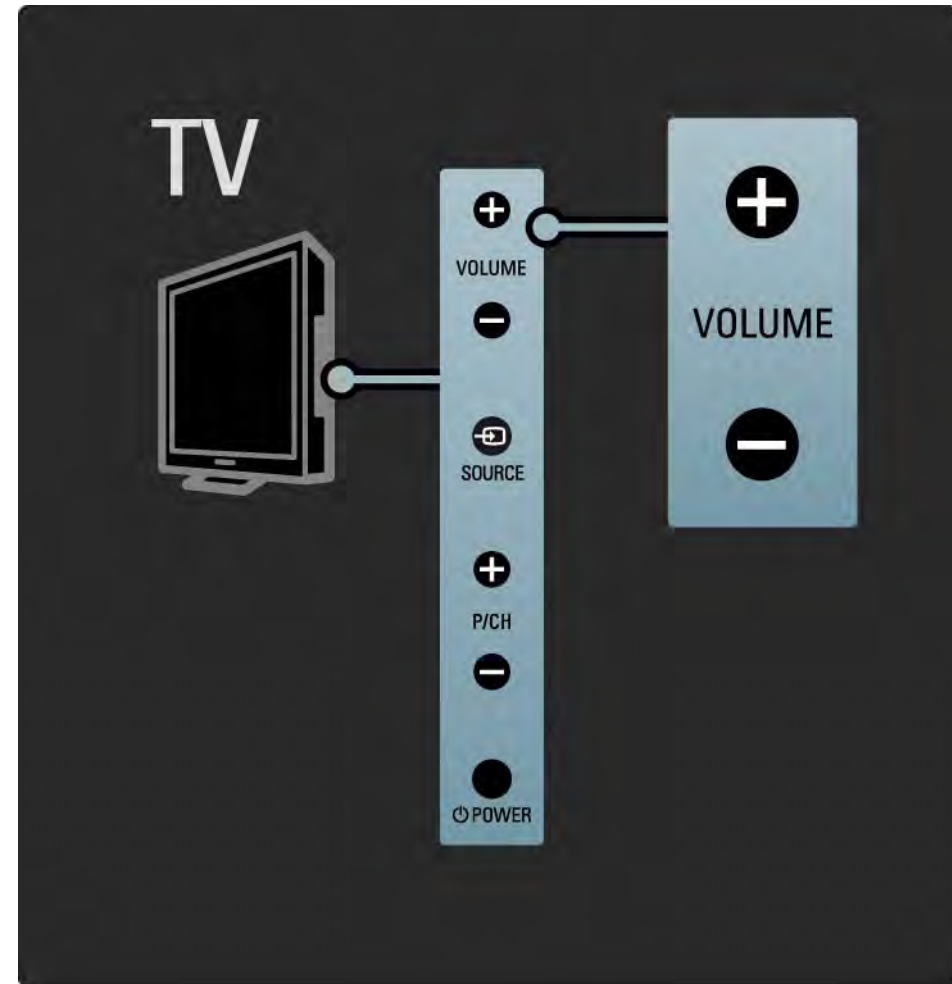

1.2.3 Program (P)

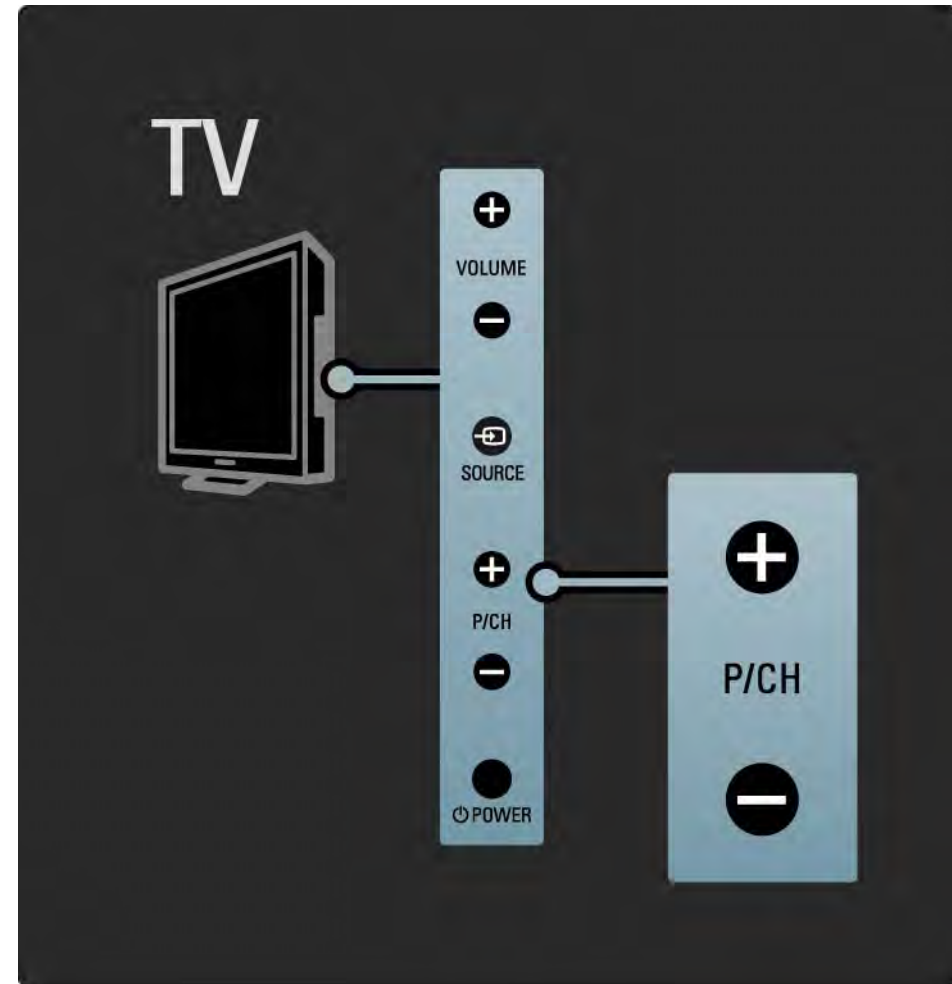

A TV-készülék oldalán található gombok lehetővé teszik a készülék alapvető funkcióinak vezérlését.

A csatornák között a TV-készülék oldalán található Program + / - gomb segítségével válthat.



1.2.4 Source gomb

A TV-készülék oldalán található gombok lehetővé teszik a készülék alapvető funkcióinak vezérlését.

A forráslista megnyitásához és a csatlakoztatott készülék kiválasztásához nyomja meg a Source , majd a Source  gombot, és válassza ki a listáról a csatlakoztatott készüléket. Néhány másodperc múlva a TV-készülék átvált a kiválasztott készülékre.

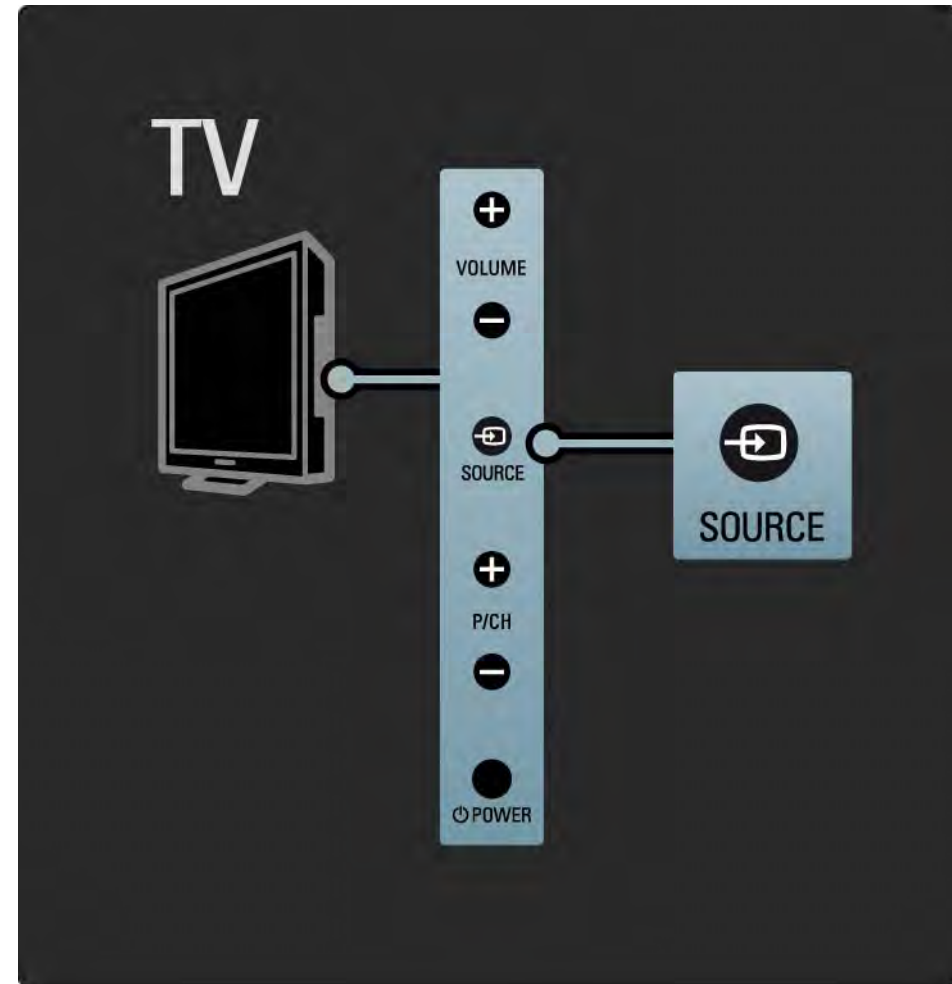

1.2.5 IR-érzékelő

A távvezérlőt mindig a TV-készülék elején található infravörös érzékelő felé irányítsa.

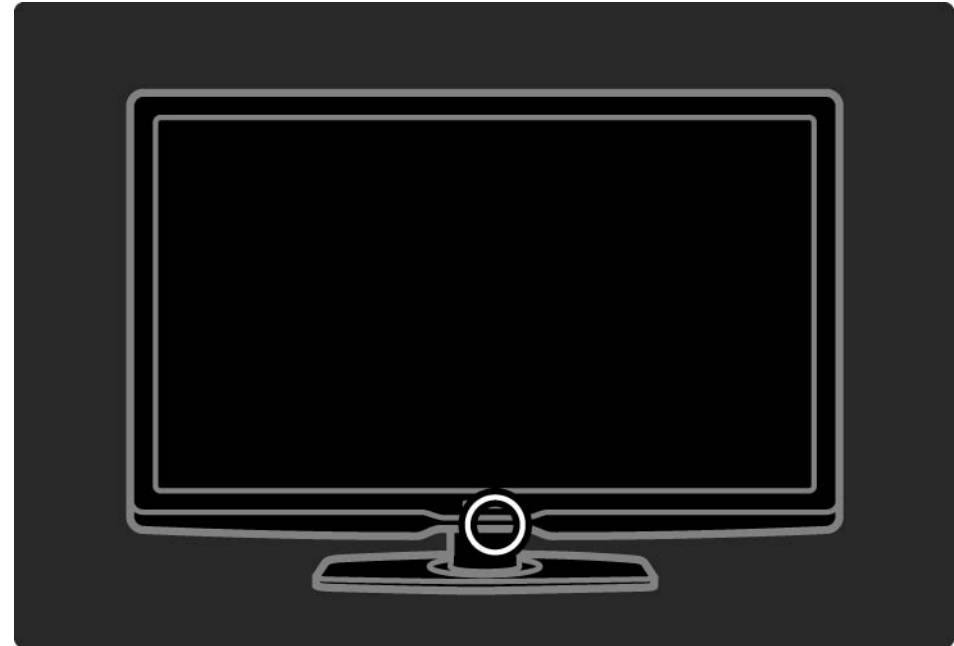

1.3.1 VESA-információk

Ez a televízió alkalmas VESA-szabványú falra szerelésre. A VESA-kompatibilis fali tartószerkezet nem tartozék.

Tartószerkezet vásárlásakor használja az alábbi VESA-kódot.

80 cm VESA MIS-F 200, 200, 6

94 cm VESA MIS-F 200, 200, 8

107 cm VESA MIS-F 200, 200, 8

119 cm VESA MIS-F 400, 400, 8

A képen megadott hosszúságú csavart használjon.

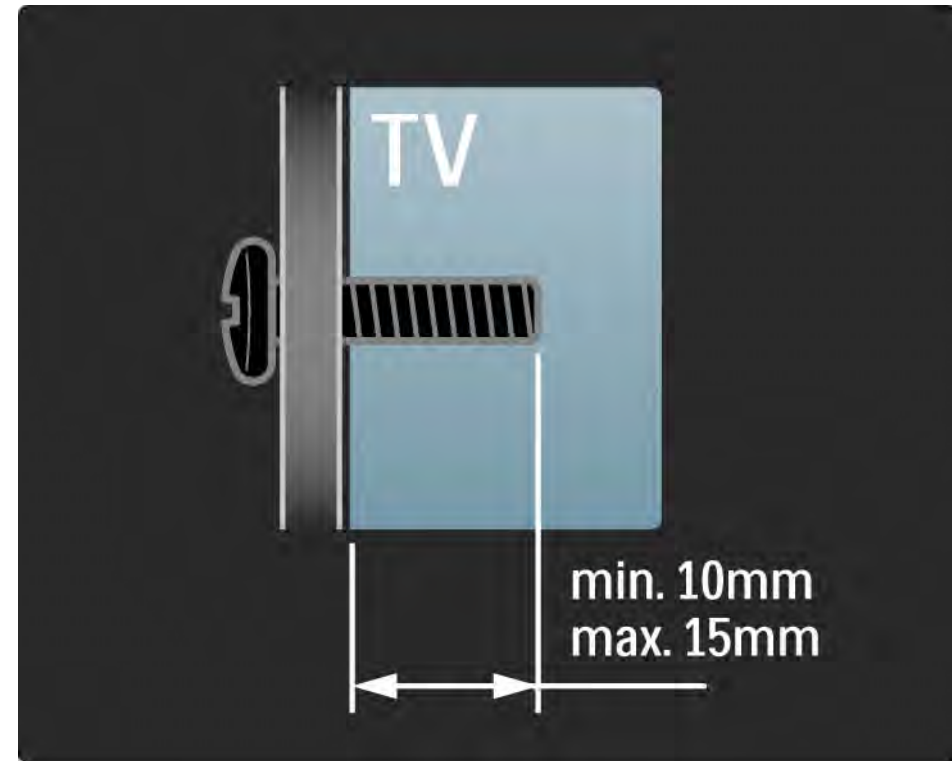

1.3.2 A TV-állvány leszerelése

Csavarja ki a TV-készülék hátoldalán található 4 csavart, mielőtt leemeli a TV-t az állványról.

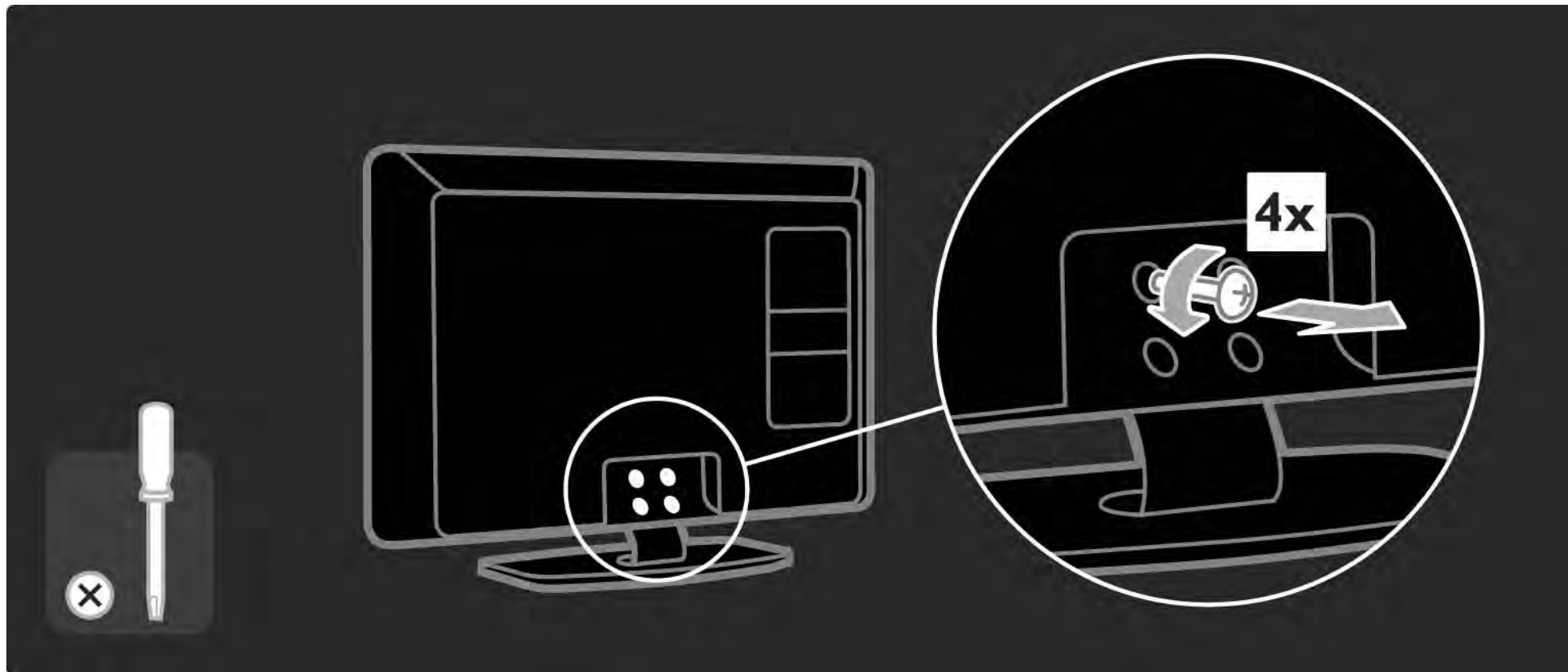

1.4.1 Nagyfelbontású LCD-kijelző

Ez a TV-készülék full High Definition (HD) kijelzővel rendelkezik: 1920x1080p, teljes HD-felbontás, a HD-források legmagasabb felbontása.

A kijelző a progresszív letapogatásnak köszönhetően ragyogó, villogásmentes képet nyújt, optimális fényerő és kiváló színek mellett.

Ahhoz azonban, hogy élvezni tudja a HD TV nyújtotta előnyöket, először nagyfelbontású programokra van szükség. Amennyiben nem HD-műsort néz, a képminőség a normál TV-nek felel meg.

Lásd: Bevezetés > Figyelem! > Élvezze a HD TV nyújtotta előnyöket

1.4.2 Ambilight

Az Ambilight világítás a TV-készülék hátoldaláról a falra sugároz. Ennek az innovatív technológiának köszönhetően a készülék automatikusan a TV képének megfelelően szabályozza a színt és a fényerőt.

Ez eddig nem látott televíziózási élményt nyújt. A fénynek köszönhetően kevésbé kell erőltetnie szemét, így még nagyobb kikapcsolódást jelent a TV-nézés.

Az Ambilight funkcióval kapcsolatosan lásd: A TV-készülék használata.

1.4.3 DVB-T és DVB-C beépített tuner

A hagyományos analóg TV-adásokon kívül a készülék alkalmas digitális földfelszíni (DVB-T), sőt egyes országokban digitális kábeltelvíziós (DVB-C) és rádióadások vételére is.

A DVB (Digital Video Broadcasting) jobb kép- és hangminőséget eredményez.

Egyes szolgáltatóknál több audio (hang) és/vagy teletext nyelv is elérhető.

Ellenőrizze, hogy a TV támogatja-e a DVB-T vagy DVB-C lehetőséget országában. Lásd a TV hátulján lévő „Digital TV Country Compatibility” címkét.

1.4.4 Műsorfüzet

A műsorfüzet a képernyőn megjelenő útmutató, amely a beütemezett digitális TV-adásokat mutatja be. A műsorfüzetet a digitális adást sugárzó szolgáltatók vagy a Net TV online szolgáltatása biztosítja. Elolvashatja a program rövid leírását; beállíthatja, hogy üzenetet kapjon a műsor kezdetéről, illetve műfaj szerint válogathat a műsorok közül.

Lásd: További információk ... > Műsorfüzet.

1.4.5 Net TV

Csatlakoztassa TV-készülékét a Net TV-hez.

A Net TV kezdőoldalán TV-készülékéhez megfelelő filmeket, képeket, zeneszámokat, tájékoztató-szórakoztató anyagokat, játékokat stb. talál.

A Net TV szolgáltatásainak igénybevételéhez csatlakoztassa internethez kapcsolódó útválasztóhoz a TV-készülékét.

A Net TV-vel kapcsolatosan további tájékoztatásért lásd: A TV-készülék használata > Tallózás a Net TV-n.

Az útválasztóhoz való csatlakozással kapcsolatosan további tájékoztatásért lásd: Beállítás > Hálózat.

1.4.6 USB és PC hálózati csatlakozás

Saját multimédiás fájljait (fényképek, zeneszámok, videók stb.) a TV-készülék oldalán található USB-csatlakozó segítségével tekintheti meg vagy játszhatja le.

Csatlakoztassa a TV-készüléket az otthoni számítógépes hálózathoz, és adja át magát a számítógépen tárolt multimédiás fájlok élvezetének.

1.5.1 Képernyőn látható

A beépített útmutatót olvassa.

Ez az útmutató minden szükséges információt tartalmaz televíziókészülékének beállításához és üzemeltetéséhez.

Az útmutató megnyitásához és bezárásához használja a távvezérlő sárga  gombját.

Mielőtt végrehajtaná az utasításokat, zárja be az útmutatót a sárga  gomb segítségével.

Az útmutató következő megnyitásakor azon az oldalon nyílik meg, amelyiknél bezárta.



1.5.2 Interneten

Az útmutató kinyomtatható változatát megtalálja az interneten.

Olvassa el az útmutatót a www.philips.com/support webhelyen, vagy nyomtassa ki.

1.6 Nyílt forráskódú licencek

2.1.1 Távvezérlő áttekintése

1/6



1 Készzenlét

A készülék bekapcsolása, illetve készzenléti módba kapcsolása.

2 Otthon

Az Otthon menü megnyitása vagy bezárása.

3 Guide

A műsorfüzet megnyitása vagy bezárása. A multimédiás tartalom böngészésére szolgáló tartalomlista megnyitása vagy bezárása.

4 Options

Az elérhető beállításokat tartalmazó opciós menü megnyitása vagy bezárása.

...

2.1.1 Távvezérlő áttekintése

2/6

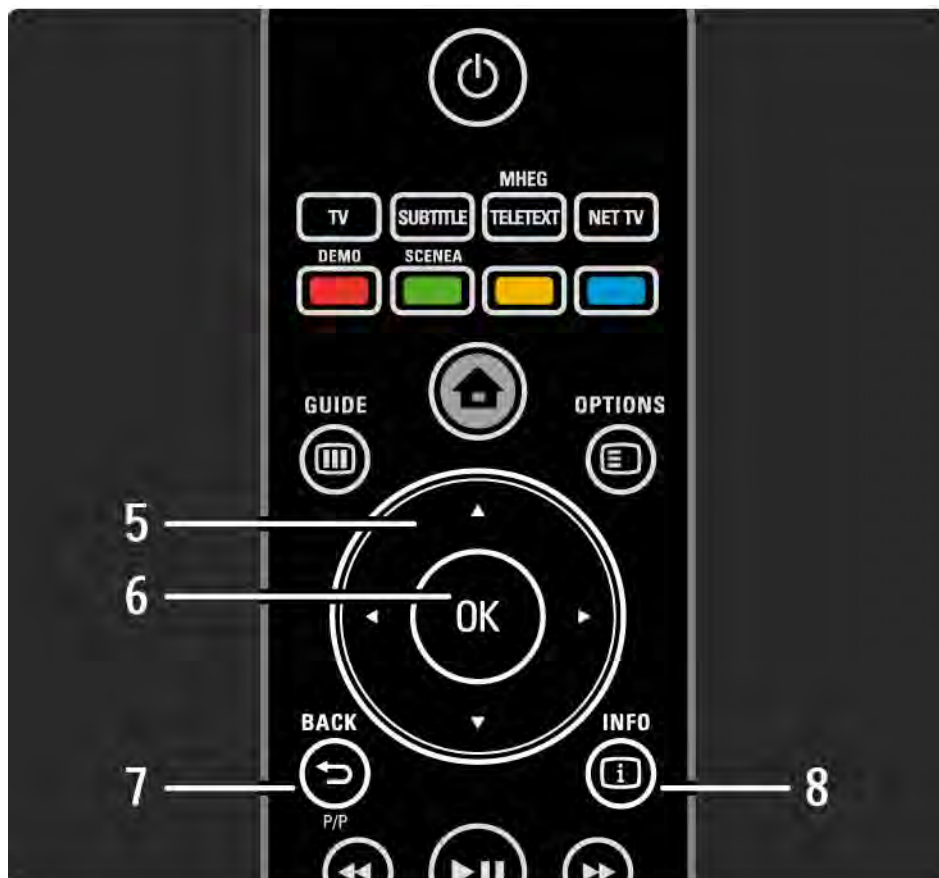

5 Navigációs gomb

Navigálás fel, le, balra, illetve jobbra.

6 OK gomb

- A csatornák áttekintése
- A kiválasztás aktiválása

7 Back ↶

Visszalépés vagy kilépés a menüből a beállítás módosítása nélkül.

Visszatérés az előző TV-csatornára vagy az előző teletext oldalra.

8 Info ⓘ

A csatornával vagy a műsorral kapcsolatos információk megnyitása (ha van).

...

2.1.1 Távvezérlő áttekintése

3/6



9 Audio- és videogombok ◀, ▶, ⏸, ■, ●

Multimédia-lejátszás, vagy lemezlejátszó működtetése.

10 Hangerő ▲

A hangerőszint beállítása.

11 Némítás 🚫

A hang némítása, illetve visszakapcsolása.

12 Csatorna/program fel- vagy leváltása

- Váltás a következő vagy az előző csatornára a csatornalistában.

- Váltás az előző vagy a következő teletext oldalra.

13 Format 🔄

Képformátum kiválasztása.

...

2.1.1 Távvezérlő áttekintése

4/6

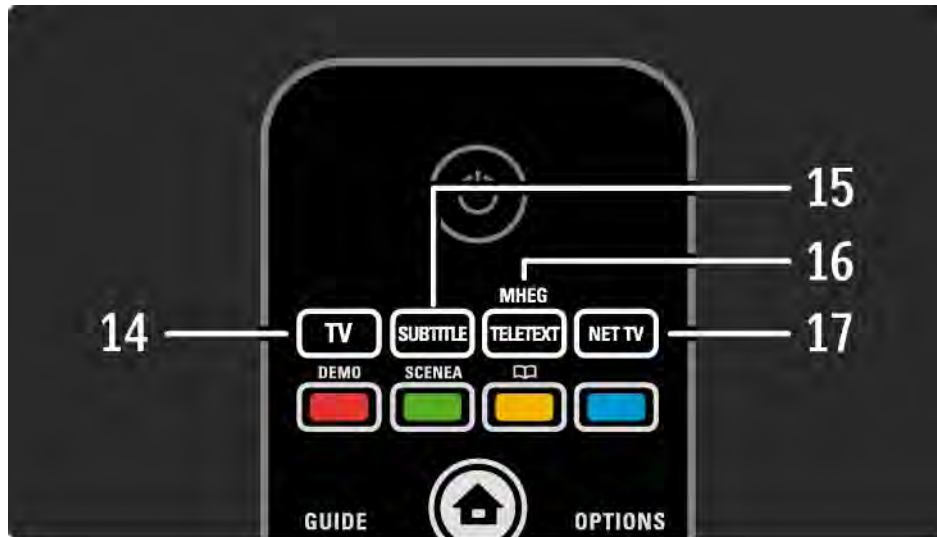

14 TV gomb

A távvezérlő beállítása a TV vezérléséhez.

15 Subtitle

A felirat menü megnyitása vagy bezárása.

16 Teletext / MHEG

Teletext és MHEG megnyitása vagy bezárása.

17 Net TV

A Net TV kezdőlapjának megnyitása vagy bezárása.

...

2.1.1 Távvezérlő áttekintése

5/6



18 Piros gomb / Demo

- A Demo menü megnyitása vagy bezárása.
- Teletext oldalak egyszerű kiválasztása

19 Zöld gomb

- Teletext oldalak egyszerű kiválasztása

20 Sárga gomb / 

- Az útmutató megnyitása vagy bezárása
- Teletext oldalak egyszerű kiválasztása

21 Kék gomb

- Teletext oldalak egyszerű kiválasztása

...

2.1.1 Távvezérlő áttekintése

6/6

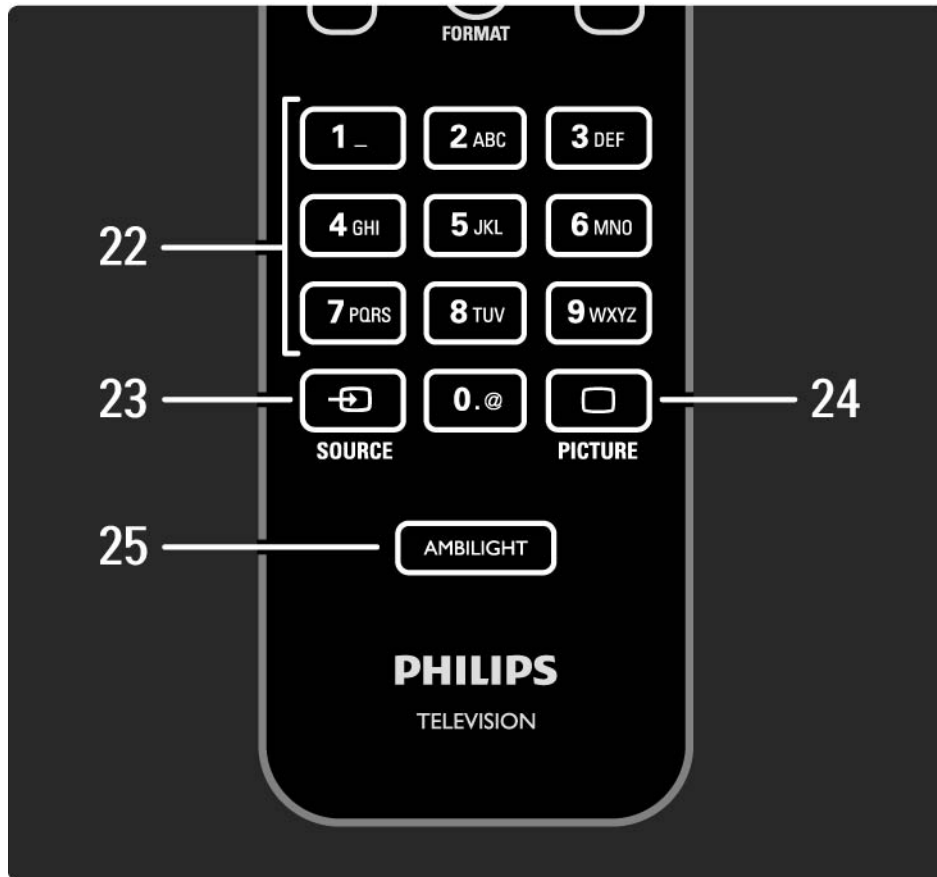

22 Számgombok

A TV-csatorna kiválasztása vagy számok és szöveg beírása.

23 Source

A csatlakoztatott eszköz kiválasztása a forráslistából.

24 Picture

A kép menü megnyitása vagy bezárása.

25 Ambilight

Az Ambilight be- és kikapcsolása.

2.1.2 Elemek

Nyissa fel a távvezérlő hátoldalán található elemtartófedelelet, és tegye be a két tartozék elemet (AAA-LR03-1,5 V).

Ügyeljen, hogy az elemek polaritása (+ és - jel) megfeleljen a tartó belsején lévő jelölésnek.

Ha a távvezérlőt huzamosabb ideig nem használja, vegye ki az elemeket.

Az elemek selejtezésénél az előírt módon járjon el. Lásd: Bevezetés > Figyelem! > A használat befejezése.

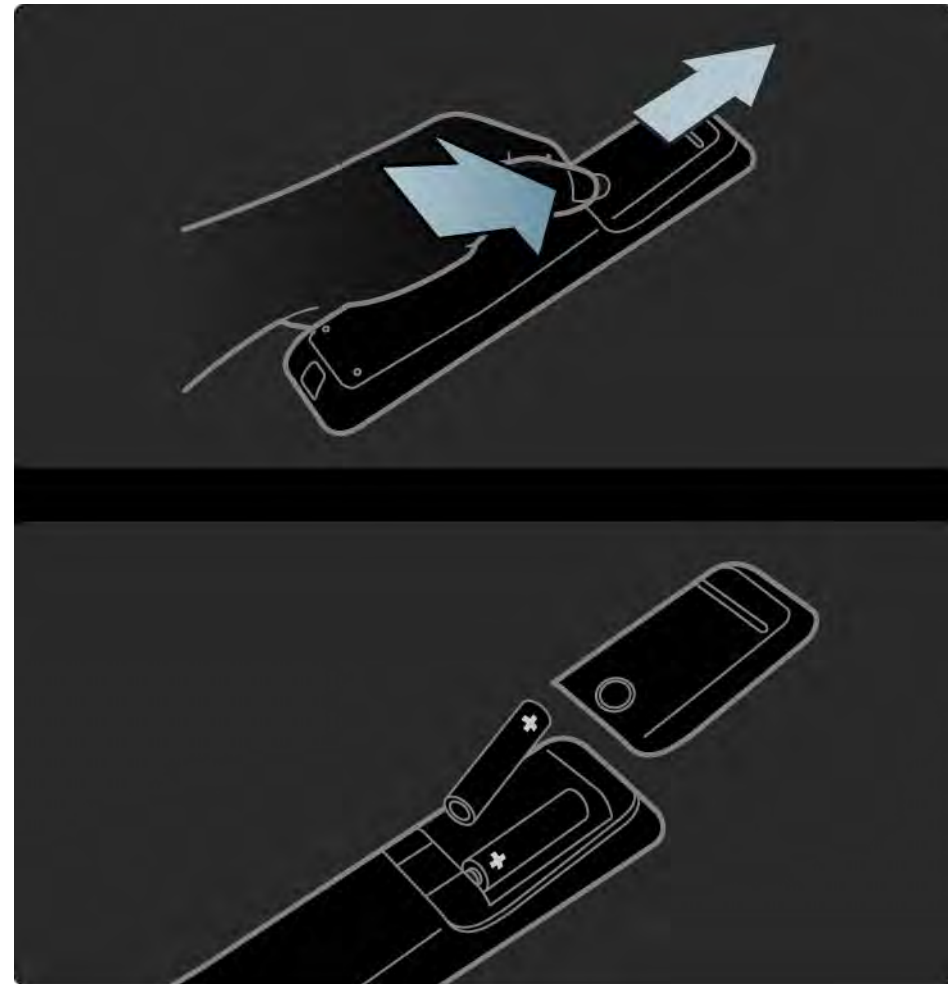

2.2.1 Csatornák áttekintése

1/3

TV-nézés közben nyomja meg az OK gombot a csatornaáttekintés megnyitásához. Az áttekintés a TV-csatornák mellett tartalmazza a TV-hez társított rádióállomásokat is.

A ▲ illetve ▼, ◀ vagy ▶ gombbal lépjen a kívánt csatornára vagy állomásra. Az OK gombbal kezdheti meg a kiválasztott csatorna megtekintését vagy a rádióállomás hallgatását.

A Back ↵ gombbal csatornaváltás nélkül léphet ki a csatornaáttekintőből.

A képernyőn a csatornaáttekintés segítségével a következő esetekben nyomhatja meg az Options ☰ gombot:

Lista kiválasztása

Adja meg, hogy mely csatornák szerepeljenek a csatornaáttekintésben. Ha a csatornaáttekintésben be van állítva valamilyen szűrő, TV-nézés közben a P+/- gomb segítségével kereshet a szűrt áttekintés csatornái között.

Kijelölés kedvencként

A csatornaáttekintésben kijelölt elemet hozzáadhatja a kedvencekhez.

Lásd: További információk ... > Kedvenc csatornák.

...

2.2.1 Csatornák áttekintése

2/3

Átrendezés

Az áttekintésen belül átrendezheti az egyes csatornákat.

1 Válassza az Újrarendez lehetőséget a Beállítások  menüben a csatornák átrendezéséhez.

2 Jelölje ki a kívánt csatornát, majd nyomja meg az OK gombot.

3 Helyezze át a csatornát a kívánt helyre a navigációs gombok segítségével.

4 A helyzet jóváhagyásához nyomja meg az OK gombot.

Kijelölhet másik csatornát is, és elvégezheti arra vonatkozóan is a műveletet.

Az újrarendezés leállításához nyomja meg az Options  gombot, majd válassza a Kilépés az újrarendezésből lehetőséget.

Átnevezés

Át is nevezheti a csatornát.

1 A csatornaáttekintésben navigáljon az átnevezni kívánt csatornához.

2 Válassza az Átnevezés elemet az Beállítások  menüben.

3 Karakter törléséhez nyomja meg a Back  gombot. Használja a távvezérlő számgombjait, mint SMS/ szöveges üzenet írásakor a kívánt karakterre történő léptetéshez. Használja a 0 számgombot speciális karakterek beírásához. A szövegbevitel befejezéséhez nyomja meg az OK gombot.

4 Válassza a Kész lehetőséget, majd nyomja meg az OK gombot az átnevezés befejezéséhez.

...

2.2.1 Csatornák áttekintése

Rejtett csatornák megjelenítése

Megjelenítheti az összes csatornát -- beleértve a rejtetteket is. A csatornákat elrejtheti, illetve megjelenítheti.

1 Válassza a Rejtett csatornák megjelenítése lehetőséget az Beállítások  menüből.

2 Navigáljon a kívánt csatornához.

3 Nyomja meg az Options  gombot, majd válassza a Csatorna elrejtése vagy a Csatorna megjelenítése lehetőséget.

Kiválaszthat másik csatornát is, és elvégezheti arra vonatkozóan is a műveletet.

A Rejtett csatornák megjelenítése módból való kilépésből válassza a Kilépés a rejtett csatornákból lehetőséget. Az áttekintés a következő megnyitáskor módosul.

Csatorna elrejtése

Válassza ezt a lehetőséget, ha egy csatornát el kíván rejtetni a csatornaáttekintésben. Ha elrejt egy csatornát, a csatornaáttekintés következő megnyitásakor az nem fog megjelenni.

Az elrejtett csatornák megjelenítéséhez válassza a Rejtett csatornák megjelenítése lehetőséget az Opions  menüből.

2.2.2 Otthon🏠

Az Otthon menüben található a TV-készülékkel végrehajtható műveletek.

Nyomja meg a 🏠 gombot az Otthon menü megnyitásához.

Művelet indításához a navigációs gombok segítségével válassza ki a megfelelő elemet, majd nyomja meg az OK gombot.

Eszközhöz kapcsolódóan újabb műveleteket vehet fel a Készülékek hozzáadása lehetőség segítségével.

Az Otthon menüből való kilépéshez nyomja meg újból a 🏠 gombot.



2.2.3 Készülékek hozzáadása

Ha csatlakoztatott egy készüléket a TV-hez, mindig vegye fel az adott készüléket az Otthon menüben. Ha szerepel a készülék az Otthon menüben, a televíziót egyszerűen átkapcsolhatja erre a készülékre.

Az Otthon menüben válassza a Készülékek hozzáadása lehetőséget, majd nyomja meg az OK gombot. Kövesse a képernyőn megjelenő utasításokat.

A TV-készülék kéri az eszköz kiválasztását, illetve a csatlakozóét, ahová a készülék csatlakozik.

Ettől fogva a készülék megtalálható az Otthon menüben.

Amennyiben az adott készüléket el kívánja távolítani az Otthon menüből, válassza ki a készüléket, nyomja meg az Options  gombot, majd a listából válassza a Készülék eltávolítása lehetőséget. Nyomja meg az OK gombot.

2.2.4 Beállítás

Az Otthon menü Beállítás részében található a legtöbb TV-beállítás.

A Beállítás menüben:

- megadhatja a kép-, a hang-és az Ambientlight beállításokat
- beállíthat egyes speciális funkciókat
- frissítheti vagy újratelepítheti a TV-csatornákat
- csatlakozhat hálózathoz
- frissítheti a TV-készülék szoftverét
- ...

Az Otthon menüben válassza a Beállítás lehetőséget, majd nyomja meg az OK gombot.

Válassza ki a megfelelő elemet a ◀ vagy ▶ gomb, illetve a ▲ vagy a ▼ gomb segítségével, majd nyomja meg az OK gombot.

A Beállítás menüből a Back ↵ gomb megnyomásával léphet ki.

2.2.5 Beállítások

A Beállítások menüben egyszerűen kezelhető beállítások állnak rendelkezésre a képernyő tartalmával kapcsolatosan.

Az Options  gomb megnyomásával megtekintheti, hogy mely beállítások érhetők el.

Kilépéshez nyomja meg újra az Options  gombot.



2.2.6 Műsorfüzet

A Műsorfüzet menü segítségével megtekintheti a beütemezett televízióműsorok listáját (csak digitális műsorok esetén). A Guide gomb segítségével megtekintheti a csatlakoztatott számítógépes hálózaton vagy USB-memóriakártyán tárolt fényképeket, illetve zenét hallgathat és videofelvételeket nézhet.

TV-nézés közben a Guide  gomb segítségével megnyithatja a Műsorfüzetet, amennyiben ilyen információk rendelkezésre állnak.

Számítógépes hálózat vagy USB-memóriaeszköz tállózasakor a tartalmat a Guide  gomb segítségével jelenítheti meg.

Lásd: További információk ... > Műsorfüzet vagy További információk ... > Multimédia.



2.3.1 Csatornaváltás

Csatornák közti váltáshoz nyomja meg a P + vagy a — gombot a távvezérlőn. Ha ismeri a csatorna számát, használja a számbillentyűket.

Ha vissza szeretne térni az előző csatornához, nyomja meg a Back ↵ gombot.

Ha fogható digitális adás, akkor a digitális rádiócsatornákat a készülék a telepítés során automatikusan beállítja. A rádiócsatornák közötti váltás ugyanúgy történik, mint a TV-csatornák esetén. A rádiócsatornák számozása általában 400-tól kezdődik.

Csatornák áttekintése

TV-nézés közben nyomja meg az OK gombot a csatornaáttekintés megnyitásához. Válassza ki a csatornát a navigációs gombok segítségével, majd nyomja meg az OK gombot a csatornára való váltáshoz.

Ha csatornaváltás nélkül ki szeretne lépni a csatornaáttekintésből, nyomja meg a Back ↵ gombot.

2.3.2 Műsorinformációk

Digitális TV-csatorna nézése esetén információkat tekinthet meg az aktuális és a következő műsorra vonatkozóan.

TV-nézés közben nyomja meg az Info  gombot a műsorinformációk megjelenítéséhez az éppen nézett csatornán.

A műsorinformációk bezárásához nyomja meg újból az Info  gombot.

Beállítások 

Ha a képernyőn láthatók a műsorinformációk, az Options  gomb segítségével ellenőrizheti az éppen nézett digitális csatorna minőségét.

2.3.3 Váltás készenléti üzemmódba

Ha a TV-készülék be van kapcsolva, nyomja meg a távvezérlő  gombját készenléti üzemmódra való kapcsoláshoz.

Világít a készenléti üzemmód vörös jelzőfénye.

Bár a TV-készülék keveset fogyaszt

készenléti üzemmódban, mégis szüksége van energiára.

Ha hosszabb ideig nem használja a készüléket, javasoljuk, hogy kapcsolja ki a TV-készüléken található  gombbal, és húzza ki a hálózati kábelt az aljzatból.

Ha nem találja a távvezérlőt, és a TV-készüléket készenléti üzemmódba kívánja kapcsolni, nyomja meg a TV-készülék oldalán a  gombot.

A TV-készülék visszakapcsolásához nyomja meg újból a  gombot.

2.3.4 Intelligens beállítások

A TV-készüléket az éppen nézett műsornak megfelelő legjobb, előre megadott beállításra állíthatja. Mindegyik opció egyedi kép-, hang- és Ambilight beállításokat tartalmaz.

TV-nézés közben nyomja meg az Options  gombot, és válassza a Kép és hang lehetőséget. Nyomja meg az OK gombot.

Válassza az Intelligens beállítások lehetőséget, majd nyomja meg az OK gombot.

Válassza ki a kívánt beállítást a listából, majd nyomja meg az OK gombot.

- Egyéni — A készüléket a Beállítás menü Kép, Hang és Ambilight menüiben megadott személyes preferenciáinak megfelelően állítja be.
- Élénk - Telt és dinamikus beállítások, elsősorban nappali használathoz.
- Szabványos -- Szabványos gyári beállítások.
- Mozi -- Elsősorban filmnézéshez.
- Játék -- Elsősorban játékokhoz.
- Energiatakarékos — A leginkább energiatakarékos beállítások.

2.3.5 Képfarmátum

1/2

Amennyiben a képernyőn fekete sávok láthatók, állítsa be a képfarmátumot. Lehetőleg olyan képfarmátumra váltson, amely az egész képernyőt betölti.

TV-nézés közben nyomja meg a Format  gombot a Képfarmátum menü megjelenítéséhez, válassza ki a kívánt képfarmátumot, majd nyomja meg az OK gombot.

Ha nem látható a felirat, nyomja meg a ▲ gombot a kép felfele mozgatásához.

Az alábbi képfarmátum-beállítások közül választhat:

Automatikus formátum

A kép automatikus nagyítása, hogy teljesen kitöltse a képernyőt. Minimális képtorzítás, a felirat látható marad.

Számítógéphez nem alkalmas.

A Beállítás > Kép > Automatikus formátum üzemmód menüjében kétféle automatikus formátum-beállítás közül választhat...

- Képfelület: Automatikus kitöltése segítségével a kép a lehető legjobban kitölti a képernyőt.
- Automatikus zoom: Segítségével megtarthatja az eredeti képfarmátumot,

azonban előfordulhat, hogy fekete sávok jelennek meg.

...

2.3.5 Képformátum

2/2

Super zoom

A 4:3 képarányú adások esetén eltávolítja az oldalsó fekete sávokat. A képet úgy igazítja, hogy megfeleljen a képernyő méretének.

4:3 formátum

A műsort 4:3 formátumban jeleníti meg.

Filmnagyítás 16:9

A formátumot 16:9 arányúra módosítja.

Széles képernyő

A formátumot 16:9 arányúra módosítja.

Nem méretezett

Maximális képélesség. A széleken torzulás előfordulhat. Fekete sávok jelenhetnek meg számítógépről megtekintett képek esetén. Kizárólag HD és PC esetén.

2.4.1 Ambilight bekapcsolva

Az Ambilight funkciónak köszönhetően még pihentetőbb élményben lesz része, és az érzékelt képminőség is javul.

Az Ambilight hatás érvényesüléséhez legjobb a sötét környezet.

Az Ambilight be- vagy kikapcsolásához nyomja meg a távvezérlő Ambilight gombját.

Figyelem

Az infravörös távvezérlőből érkező jel zavarmentességének érdekében a készülékeket úgy helyezze el, hogy a háttérvilágításon kívül essenek.

Dinamikus sebesség

Ha be kívánja állítani, hogy az Ambilight milyen sebességgel reagáljon a képernyőn látható képre, 3 másodpercig tartsa lenyomva az Ambilight gombot.

A dinamikus sebességet a képernyőn látható csúszka segítségével állíthatja be. Pihentető Az Ambilight gördülékenyen reagál. Dinamikus Az Ambilight gyorsan, érzékenyen reagál.

A dinamikus sebesség módosításához be kell kapcsolni az Aktív üzemmódot. Zárja be az útmutatót, majd válassza a  > Beállítás > Ambilight lehetőséget.

2.4.2 Ambilight beállítások

Az Ambilight menüben beállíthatja, illetve módosíthatja a következő Ambilight beállításokat:

TV-nézés közben nyomja meg a  > Beállítás > Ambilight gombot.

Ambilight

Az Ambilight be- és kikapcsolása.

Aktív üzemmód

Beállítja, hogy az Ambilight milyen gyorsan reagáljon a képernyőn látható képekre.

Fényesség

Az Ambilight által sugárzott fény szintjének szabályozása.

Szín

Az Ambilight színét dinamikus viselkedésűre (Aktív üzemmód) vagy az Ambilight előre beállított állandó színeinek valamelyikére állítja.

Felhasználói telepítés esetén lehetővé válik egy állandó szín finomhangolása.

Felhasználói szín

Felhasználói szín kiválasztásához válassza a Felhasználói telepítés lehetőséget a Szín menüben.

Felosztás

Beállítja a TV-készülék két oldalán lévő fények színintjének különbségét.

A Felosztás kikapcsolásával dinamikus, de egységes színeket nyújt az Ambilight.

2.4.3 LoungeLight

Amikor a TV-készülék készenléti üzemmódban van, az Ambilight funkcióval Ambilight LoungeLight hatást érhet el a szobában.

Készenléti üzemmód esetén az Ambilight bekapcsolásához nyomja meg a távvezérlő Ambilight gombját.

A LoungeLight színvilágának megváltoztatásához tartsa lenyomva 3 másodpercen keresztül az Ambilight gombot.

2.5 DVD-film megtekintése

Amennyiben a DVD-lejátszó segítségével DVD-filmet szeretne megtekinteni, kapcsolja be a DVD-lejátszót, helyezze be a lemezt, majd nyomja meg a lejátszó Play gombját. A képernyőn automatikusan megjelenik a DVD-kép.

Amennyiben nem jelenik meg a DVD-kép, nyomja meg a távvezérlő  gombját, és válassza a DVD-lejátszó lehetőséget. Nyomja meg az OK gombot.

Várjon néhány másodpercig, míg a DVD-kép meg nem jelenik.

Amennyiben az Otthon menüben nem szerepel a DVD-lejátszó, olvassa el a Bevezetés > Menük > Készülékek hozzáadása c. részt.

2.6 TV-nézés digitális vevő segítségével

Ha kábeltelvíziós vagy műholdas műsorszolgáltató társaság előfizetésével digitális vevő segítségével néz TV-t, csatlakoztassa a vevőt, és vegye fel a vevőt az Otthon menübe.

A vevőnek az Otthon menübe történő felvételéhez olvassa el a Bevezetés > Menük > Készülékek hozzáadása c. részt.

Amennyiben a vevőn keresztül kíván műsort nézni, kapcsoljon át a vevőre. Ha a vevőn keresztül nem jelenik meg automatikusan a műsor, nyomja meg a  gombot, majd válassza ki az Otthon menüből a vevőt. Nyomja meg az OK gombot.

A TV-csatornák kiválasztásához használja a digitális vevőkészülék távvezérlőjét.

2.7 TV-nézés csatlakoztatott készülékről

Ha az Otthon menüben felvett csatlakoztatott eszközt, a készüléket egyszerűen és közvetlenül választhatja ki a programok megtekintéséhez.

A készülék Otthon menübe történő felvételéhez olvassa el a Bevezetés > Menük > Készülékek hozzáadása c. részt.

Ha csatlakoztatott eszközről szeretne TV-t nézni, nyomja meg a  gombot, majd válassza ki az Otthon menüből az eszközt. Nyomja meg az OK gombot.

Ha az Otthon menüben nem szerepel az adott eszköz, válassza ki a csatlakoztatott készüléket a Forrás menüből.

Nyomja meg a távvezérlőn vagy a TV-készülék oldalán található  Source gombot a források listájának megnyitásához.

Válassza ki a készüléket vagy annak csatlakozását, majd nyomja meg az OK gombot.

2.8 Tallózás a Net TV-n

1/3

A Net TV segítségével csatlakozhat a Net TV kezdőlapjához. A Net TV-n TV-készülékéhez megfelelő filmeket, képeket, zeneszámokat, tájékoztató-szórakoztató anyagokat, játékokat stb. talál.

Zárja be az útmutatót, majd nyomja meg a távvezérlőn a Net TV gombot, vagy válassza az Otthon menüből a Tallózás a Net TV-n lehetőséget, majd nyomja meg az OK gombot.

A TV csatlakozik a Net TV-hez és megnyitja a kezdőlapot.

...

2.8 Tallózás a Net TV-n

Amennyiben a televízió még nincsen a hálózathoz csatlakoztatva, és megnyomja a Net TV gombot, elkezdődik a hálózat telepítése. A Net TV szolgáltatásainak igénybevételéhez először telepítenie kell egy olyan hálózatot, amely csatlakozik az internethez.

Kövesse a képernyőn megjelenő utasításokat.

A hálózattal kapcsolatosan az útmutatóban további információkért lásd: Beállítás > Hálózat.

A Net TV oldalai

A kezdőoldalon található kedvenc szolgáltatásai és egyes ajánlott szolgáltatások. Erről az oldalról kezdheti a Net TV tallózását. Válassza a Browse all lehetőséget, majd nyomja meg az OK gombot az összes szolgáltatás kategória szerinti megtekintéséhez.

A Net TV-n vagy weboldalon a ▲ vagy a ▼, a ◀ vagy a ▶ gombbal navigálhat. A kijelölt elem megtekintéséhez nyomja meg az OK gombot.

Ha egy oldallal vissza szeretne lépni, nyomja meg a Back ↶ gombot.

Ha ki szeretne lépni a Net TV-ből, nyomja meg a 🏠 gombot, majd válasszon másik műveletet.

...

2.8 Tallózás a Net TV-n

3/3

Kedvenc szolgáltatások

Ha kedvencként meg szeretne jelölni egy szolgáltatást, válassza a Mark favourites lehetőséget, majd nyomja meg az OK gombot, és keresse ki a megjelölni kívánt szolgáltatást. A megjelöléshez nyomja meg az OK gombot. Navigáljon a Done lehetőséghez a kedvencek megjelölésének befejezéséhez.

Előzmények törlése

A Net TV memóriája törölhető.

A jelszók, cookie-k és előzmények törléséhez válassza a  > Beállítás > Installálás > Net TV memória törlése lehetőséget.

A Koninklijke Philips Electronics N.V. nem vállal felelősséget a tartalomszolgáltatóktól származó tartalom tartalmáért és minőségéért.

3.1.1 Teletext oldal kiválasztása

A legtöbb TV-csatorna teletexten keresztül is közvetít információkat.

TV-nézés közben nyomja meg a Teletext gombot.

A teletextből való kilépéshez nyomja meg újra a Teletext gombot.

Oldal kiválasztása:

- Írja be az oldalszámot a számgombokkal.
- A következő vagy az előző oldal megtekintéséhez nyomja meg a P +/-, a ▲, a ▼ vagy a ↵ gombot.
- A képernyő alsó részén látható színekódos elemek kiválasztásához nyomja meg a megfelelő színes gombot.

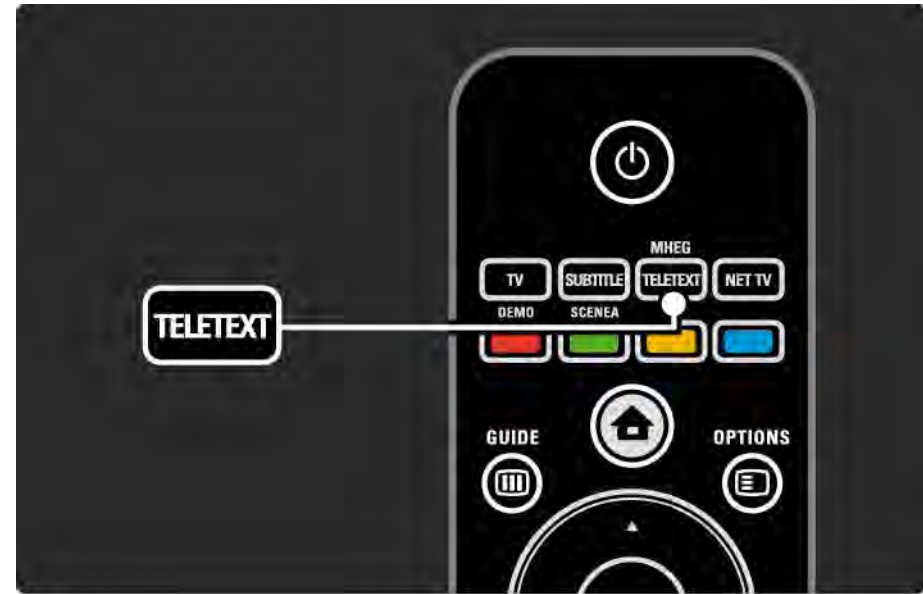

3.1.2 A teletext nyelvének kiválasztása

Egyes digitális TV-szolgáltatók több nyelven kínálják teletextes szolgáltatásaikat. Megadhat elsődleges és másodlagos nyelvet.

Nyomja meg a  > Beállítás > Installálás > Nyelvek > Elsődleges vagy Másodlagos teletext gombot, majd válassza ki a kívánt nyelveket a teletexthez.

3.1.3 A teletext aloldalainak kiválasztása

Egy-egy Teletext oldalszám alatt sokszor több aloldal is található.

Az oldalak száma a fő oldalszám mellett található sávon jelenik meg.

A ◀ vagy a ▶ gomb segítségével válassza ki az aloldalakat, ha azok elérhetők a teletext oldalon.

3.1.4 A T.O.P. teletext kiválasztása

Egyik témakörrel egyszerűen, az oldalszámok használata nélkül átugorhat egy másikra a T.O.P. teletext segítségével.

Nem minden TV-csatorna sugároz T.O.P. teletextet.

Nyomja meg az Info  gombot, ha be van kapcsolva a teletext.

Megjelenik a T.O.P. áttekintése.

Válassza ki a kívánt témakört, majd az oldal megtekintéséhez nyomja meg az OK gombot.



3.1.5 Keresés a teletextben

A teletexten belül egyszerűen átugorhat több oldalszámhoz kapcsolódó témakörre. A teletext oldalakon adott szóra is rákereshet.

Kapcsolja be a teletext szolgáltatást, majd nyomja meg az OK gombot. A képernyő felső részén látható első szó vagy első szám van kiemelve.

Ugorjon a következő szóra vagy számra az oldalon a ◀ vagy a ▶ gombbal, illetve a ▲ vagy a ▼ gombbal.

Az OK gomb megnyomásával indíthatja azon oldal keresését, amely tartalmazza a kijelölt szót vagy számot.

Az OK gomb megnyomásakor megjelenik a kijelölt szót vagy számot tartalmazó következő oldal.

A Keresésből való kilépéshez tartsa lenyomva a ▲ gombot egészen addig, amíg nem lesz semmilyen szó vagy szám sem kijelölve.

3.1.6 Teletext-beállítások

1/2

A teletexten belül a távvezérlő Beállítások  gombjával megjelenítheti a rejtett információkat, automatikusan léptetheti az aloldalakat, valamint módosíthatja a karakterkészletet, kimerevítheti a teletext oldalt, a TV-adást és a teletextet egyidejűleg nézheti, illetve a teletext oldalt újra teljes képernyőn tekintheti meg.

Oldal kimerevítése

Ha rossz oldalszámot adott meg, vagy az oldal nem érhető el, állítsa le az aloldalak léptetését vagy az oldalszámlálót.

Felezett képernyő / Teljes képernyő

Digitális szöveg szolgáltatásokat nyújtó csatornák esetén nem elérhető.

Válassza a Felezett képernyő lehetőséget, ha a TV-műsort és a teletextet párhuzamosan szeretné nézni.

Ha a teletextet újból teljes képernyőn szeretné megjeleníteni, válassza a Teljes képernyő lehetőséget.

Felfedés

Az egyes oldalakon elrejtett információk (pl. rejtvények, találós kérdések megoldása) elrejtésére és megjelenítésére szolgál.

...

3.1.6 Teletext-beállítások

2/2

Aloldalak megtekintése





Ha a kiválasztott oldalhoz aloldalak is tartoznak, az aloldalakat automatikusan léptetheti.

Nyelv

Bizonyos nyelvek eltérő karaktereket használnak. Adott esetben váltson a másik készletre a szöveg helyes megjelenítése érdekében.

Teletext oldal nagyítása

A kényelmesebb olvashatóság érdekében a teletext oldalak kinagyíthatók.

A teletexten belül nyomja meg a  gombot az oldal felső részének nagyításához, majd újra a  gombot, ha az oldal alsó, felnagyított részét szeretné megnézni. A  vagy a  gomb segítségével görgetheti a felnagyított oldalt.

A normál oldalmérethez a  gomb ismételt megnyomásával térhet vissza.

3.1.7 Digitális szöveg (csak az Egyesült Királyságban)

Számos TV-szolgáltató további digitális szöveges vagy interaktív szolgáltatást nyújt (pl. BBC1) az általuk sugárzott digitális TV-csatornákon. Ezek a szolgáltatások a normál teletexthez hasonlóan kezelhetők, vagyis a szám-, szín- és navigációs gombokkal választhatja ki a kívánt opciókat.

TV-nézés közben nyomja meg a Teletext gombot, és navigálva jelölje ki vagy emelje ki a kívánt elemeket.

A színes gombok segítségével válassza ki a megfelelő lehetőséget, majd nyomja meg az OK gombot a jóváhagyáshoz vagy aktiváláshoz.

A ■ gomb megnyomásával léphet ki a digitális szöveges vagy interaktív szolgáltatásokból.

A digitális szöveges szolgáltatások nem használhatók, amikor az adott csatorna feliratokat is közvetít, és a Funkciók menüben a Felirat funkció be van kapcsolva.

Lásd: Feliratok és nyelvek > Feliratok.

3.1.8 Teletext 2.5

Ha egy adott TV-csatorna sugározza ezt a típusú teletextet, a Teletext 2.5 szebb színeket és fejlettebb grafikákat kínál.

A Teletext 2.5 szabványos gyári beállításként bekapcsolt állapotban van.

Kikapcsolásához válassza a  > Beállítás > Installálás > Preferenciák > Teletext 2.5 lehetőséget.

3.2 Kedvenc csatornák

A beállítást követően mindegyik TV- és rádiócsatorna megjelenik a csatornaáttekintésben.

Az áttekintésben kedvencként megjelölhet csatornákat, és beállíthatja, hogy a csatornaáttekintésben csak ezek a csatornák szerepeljenek.

TV-nézés közben nyomja meg az OK gombot a csatornaáttekintés megnyitásához. Ha ki van jelölve a megfelelő csatorna, nyomja meg az Options  gombot. Válassza a Kijelölés kedvencként lehetőséget, ha a kiemelt csatornát kedvenc csatornaként szeretné megjelölni. A kedvenc csatornák jelölése ★. Ha egy csatornát már nem szeretne kedvencként megjelölni, válassza a Kedvencként való kijelölés megszüntetése lehetőséget.

Lista kiválasztása

A Csatornák áttekintése elem Lista kiválasztása opciója segítségével megadhatja, hogy az áttekintésben csak kedvenc csatornái szerepeljenek.

Lásd: A TV-készülék használata > Menük > Csatornaáttekintés.

3.3.1 Műsorfüzet

1/3

A műsorfüzet a képernyőn megjelenő útmutató, amely a beütemezett digitális TV-adásokat mutatja be. A műsorfüzetet a digitális adást sugárzó szolgáltatók vagy a Net TV online szolgáltatása biztosítja. Beállíthat emlékeztetőt, amely üzenetet jelenít meg, ha elkezdődik egy adott műsor, vagy műfaj szerint válogathat a műsorok közül.

TV-nézés közben nyomja meg a Guide  gombot a Műsorfüzet megnyitásához. Ha elérhető, megjelenik az aktuális TV-műsorok listája. Az információk betöltése némi időt igényel.

Ha ki kíván lépni a műsorfüzetből, nyomja meg a Guide  gombot.



...

3.3.1 Műsorfüzet

Navigálás a listán belül műsor kiválasztásához.

Adatok 

A műsor részleteinek és összefoglalásának megtekintéséhez nyomja meg az Info  gombot.

Ha egy adott műsor kezdetekor a képernyőn üzenetet szeretne megjeleníteni, válassza az Emlékeztető beállítása lehetőséget, majd nyomja meg az OK gombot. A program jelölése ●. Ha törölni kívánja az üzenetet, válassza az Emlékeztető törlése lehetőséget, majd nyomja meg az OK gombot. Ha közvetlenül a műsort adó csatornára kíván váltani, válassza a Csatorna megtekintése lehetőséget, majd nyomja meg az OK gombot.

Beállítások 

A Műsorfüzet listában nyomja meg az Options  gombot a következő kiválasztásához:

- Emlékeztető beállítása

Ha beállított emlékeztetőt, elérhető az Emlékeztetők időrendje beállítás az összes emlékeztető listájával együtt.

- Nap megváltoztatása

Előző vagy következő nap műsorainak megtekintése.

- További információk

Megnyitja az információs képernyőt, amelyen a műsor részletei és összefoglalása olvasható.

...

3.3.1 Műsorfüzet

3/3

- Keresés műfaj szerint

Az összes műsor megtekintése műfaj szerint. Válassza ki a kívánt műsort, majd az Info  gomb segítségével további információkat is megjeleníthet, illetve emlékeztetőt is beállíthat.

- Preferált műsorok listája

Műsorok beállítása a műsorfüzet-listához (max. 50 csatorna).

3.3.2 Beállítás

Annak megadásához, honnan származzanak a műsorfüzet adatai, válassza a következőt:  > Beállítás > Installálás > Preferenciák > Műsorfüzet.

Automatikus

Amíg nem csatlakozik a Net TV-hez, a műsorinformációk a műsorsugárzótól származnak. Automatikus üzemmódban a rendszer műsorinformációkért az internethez kapcsolódik, amint létrejön a Net TV-hez internetkapcsolat.

Műsorsugárzó

A műsorinformációk a csatorna műsorsugárzójától származnak.

3.4.1 Elalváskapcsoló

Az elalváskapcsoló segítségével a TV-készüléket készenléti üzemmódba kapcsolhatja, illetve készenléti üzemmódból bekapcsolhatja adott időpontban.

Zárja be az útmutatót, majd válassza a következőt: 🏠 > Beállítás > Funkciók > Időzített kikapcsoló.

Az Időzített kikapcsoló csúszkáján 5 perces lépésekben max. 180 percre beállíthatja az időt.

A 0 érték kiválasztásával az időzített kikapcsoló leállítható.

A TV-készüléket bármikor lekapcsolhatja egy korábbi időpontban, vagy a visszaszámlálás alatt törölheti a beállított időt.

3.4.2 Gyermekzár

1/2

Ha meg szeretné akadályozni, hogy gyermekei televíziót nézzenek, zárolhatja a készüléket, illetve a korhatáros műsorokat.

Az egyéni kód beállítása

Mielőtt beállítaná a gyermekzárát a készülék zárolásához vagy a korhatár beállításához, be kell állítania egyéni zárolási kódját:  > Beállítás > Funkciók > Kódbeállítás.

A számgombok segítségével adjon meg egy négy számjegyből álló kódot.

Szükség esetén a kódot bármikor módosíthatja.

Gyermekzár

Ha az összes TV-csatornát, illetve az egyéb eszközökön keresztül nézhető műsorokat is zárolni szeretné, válassza a Zár lehetőséget a gyermekzárhoz.

Ha beállította a zárolást, a TV zárolásának feloldásához meg kell adnia egyéni kódját.

A zárolás aktiválására a képernyőn látható menü bezárásakor, illetve a készülék készenléti üzemmódba kapcsolásakor kerül sor.

...

3.4.2 Gyermekzár

2/2

Szülői minősítés

Válassza a Szülői minősítés lehetőséget a gyermekzárhoz, ha Szülői minősítés korlistájában korhatárt kíván beállítani. Adja meg gyermeke életkorát. Ekkor a rendszer zárolja a magasabb korhatárjelöléssel ellátott műsorokat.

Ha a listában korhatárt kíván megadni, lásd: További információk ... > Időzítők és zárok > Korhatár.

Elfelejtette a kódot?

Válassza a Kód módosítása lehetőséget, nyomja meg a ► gombot, majd adja meg a 8888 felülíró kódot.

Adjon meg új egyéni kódot, majd hagyja jóvá.

Az előző kódot törli a rendszer, és az újat tárolja.

3.4.3 Korhatár

Számos műsorsugárzó a műsorait korhatárjelzéssel látja el (országoként változik).

Amennyiben a korhatárjelölés magasabb, mint gyermekének életkora, a rendszer zárolja az adott műsort.

Korhatár beállításához válassza a 🏠 > Beállítás > Funkciók > Gyermekzár lehetőséget, majd válassza a Szülői minősítés opciót.

Ha a Szülői minősítés lehetőséget választja a Gyermekzár beállításához, válassza a 🏠 > Beállítás > Funkciók > Szülői minősítés lehetőséget, majd állítsa be a korhatárt az engedélyezett műsorokhoz.

Ekkor a rendszer zárolja a magasabb korhatárjelöléssel ellátott műsorokat, és a készülék a műsor zárolásának feloldásához kéri az egyéni kódot.

A korhatárjelölés aktiválására a képernyőn látható menü bezárásakor, illetve a készülék készenléti üzemmódba való kapcsolásakor kerül sor.

Lásd: További információk ... > Időzítők és zárok > Gyermekzár.

3.5.1 Feliratok

1/3

Egy műsorhoz általában többféle felirat is rendelkezésre áll. Megadhatja, hogy a feliratok állandóan megjelenjenek. A csatornától függően (analóg vagy digitális) az állandó feliratok beállításához eltérő módszert kell alkalmazni.

Digitális csatornák esetén beállíthatja a feliratok preferált nyelvét.

Analóg csatornák esetén

Ha azt szeretné, hogy a feliratok állandóan megjelenjenek, válasszon ki egy analóg TV-csatornát, majd a teletext bekapcsolásához nyomja meg a Teletext gombot.

Adja meg a felirat három számjegyből álló oldalszámát, amely általában 888, majd nyomja meg újra a Teletext gombot a teletext kikapcsolásához. Ha van elérhető felirat, akkor megjelenik.

Az analóg csatornákat egyenként kell beállítani.

...

3.5.1 Feliratok

Felirat menü

Ha azt szeretné, hogy a feliratok állandóan megjelenjenek, nyomja meg a Subtitle gombot.

Válassza a Ki, Be vagy a Felirat némításakor lehetőséget.

Ha a Felirat némításakor lehetőséget választja, a képernyőn csak akkor jelenik meg felirat, ha a hangot elnémítja a  gomb segítségével.

...



3.5.1 Feliratok

3/3

Digitális csatorna feliratának nyelve

Ha a digitális csatornák feliratokat is közvetítenek, a rendelkezésre álló nyelvek közül kiválaszthatja, hogy a feliratot melyik nyelven jelenítse meg a készülék.

Lásd  > Beállítás > Funkciók > Feliratozás nyelve.

Az elérhető nyelvek listájából válassza ki a kívánt nyelvet, majd nyomja meg az OK gombot.

Az Installálás menüben beállított feliratnyelveket ekkor a rendszer átmenetileg felülbírálja.

3.5.2 Hangsávok

A digitális TV-csatornák az egyes programokhoz többféle hangsávot is sugározhatnak. Beállíthatja a műsor a preferált hangon szólaljon meg, ha ilyen nyelv sugárzására kerül sor.

A preferált hangsáv beállításához válassza a következőt:
🏠 Beállítás > Installálás > Nyelvek > Elsődleges nyelv. A Nyelvek menüben másodlagos nyelvet is beállíthat.

A TV-készülék automatikusan az Ön által beállított nyelvre kapcsol, ha e nyelv sugárzására kerül sor.

Ha ellenőrizni kívánja, hogy rendelkezésre áll-e egy adott hangsáv, nyomja meg az Options  gombot, majd válassza az Aud. nyelv lehetőséget. A listából másik hangsávot is választhat.

Egyes digitális csatornák speciális hangsávokat és feliratokat is biztosítanak a csökkent halló- vagy látóképességűeknek. Lásd: További információk ... > Univerzális hozzáférés.

3.6.1 Tallózás az USB-n

Fényképek nézése vagy zene és videofelvételek lejátszása a TV-készüléken USB-memóriaeszköz segítségével.

Csatlakoztassa az USB-eszközt a TV-készülék bal oldalán található USB-csatlakozóhoz, miközben a TV-készülék be van kapcsolva.

A készülék érzékeli az eszközt, és a képernyőn megjelenít egy listát, amelyben az USB-eszköz tartalma szerepel.

Amennyiben a tartalom nem jelenik meg, nyomja meg a  > Tallózás az USB-n gombot, majd nyomja meg az OK gombot.

Ha a képernyőn meg van nyitva az USB-eszközön található tartalom felsoroló lista, válassza ki a lejátszani kívánt fájlt, majd nyomja meg az OK gombot vagy a ►|| gombot.

A rendszer elkezd a zeneszám, a diabemutató vagy a videofelvétel lejátszását.

A szüneteltetéshez nyomja meg újból a ►|| gombot.

A következő fájlra való ugráshoz nyomja meg a ► vagy a P + gombot.

Az előző fájlra való ugráshoz nyomja meg a ◀ vagy a P - gombot.

Zeneszám előreléptetéséhez nyomja meg a ►► gombot.

Nyomja meg az Options  gombot az egyszeri lejátszáshoz, az ismétléshez, a véletlenszerű lejátszáshoz, az elforgatáshoz stb.

...

3.6.1 Tallózás az USB-n

Videózás

Válasszon ki egy videofelvételt a Műsorfüzet menüben, majd a lejátszáshoz nyomja meg a ►|| gombot.

A lejátszás szüneteltetéséhez nyomja meg a ►|| gombot.

Az előreléptetéshez nyomja meg egyszer a ►► gombot, ha a műveletet lassan kívánja végrehajtani, illetve kétszer, ha gyorsan. A normális sebesség visszaállításához nyomja meg újból a gombot.

Nyomja meg az Options (☰) gombot, ha Teljes képernyő, Kis képernyő, Leját. egyszer stb. beállításra kíván váltani.

Ha ki kíván lépni a Tallózás az USB-n módból, nyomja meg a 🏠 gombot, majd válasszon másik műveletet, vagy válassza le az USB-memóriaeszközt.

3.6.2 Tallózás a számítógépes hálózaton

1/2

Fényképek nézése vagy zene és videofelvételek lejátszása a TV-készüléken számítógépről vagy egyéb tárolóeszköztől az otthoni hálózaton.

A számítógépes hálózat tallózásához először be kell állítani a hálózati kapcsolatot. Lásd: Beállítás > Hálózat.

Ha még nem telepítette a hálózatot, a számítógépes hálózaton való első tallózáskor elkezdődik a hálózat telepítése. Kövesse a képernyőn megjelenő utasításokat.

Tallózás a számítógépes hálózaton

Zárja be az útmutatót, nyomja meg a  gombot, és válassza a Tallózás a számítógépes hálózaton lehetőséget az Otthon menüben, majd nyomja meg az OK gombot.

Ha a számítógép és az útválasztó is be van kapcsolva, a TV képernyőjén megjelenik a számítógépen található multimédiaszerver tartalma.

Ha a képernyőn meg van nyitva a számítógépen található tartalmat felsoroló lista, válassza ki a lejátszani kívánt fájlt, majd nyomja meg az OK vagy a  gombot.

A rendszer elkezdi a zeneszám, a diabemutató vagy a videofelvétel lejátszását.

...

3.6.2 Tallózás a számítógépes hálózaton

2/2

A szüneteltetéshez nyomja meg újból a ►|| gombot.

A következő fájlra való ugráshoz nyomja meg a ► vagy a P + gombot.

Az előző fájlra való ugráshoz nyomja meg a ◀ vagy a P - gombot.

Zeneszám előreléptetéséhez nyomja meg a ►► gombot.

Nyomja meg az Options  gombot az egyszeri lejátszáshoz, az ismétléshez, a véletlenszerű lejátszáshoz, az elforgatáshoz stb.

Videózás

Válasszon ki egy videofelvételt a Műsorfüzet menüben, majd a lejátszáshoz nyomja meg a ►|| gombot. A lejátszás szüneteltetéséhez nyomja meg a ►|| gombot.

Az előreléptetéshez nyomja meg egyszer a ►► gombot, ha a művelet lassan kívánja végrehajtani, illetve kétszer, ha gyorsan. A normális sebesség visszaállításához nyomja meg újból a gombot.

Nyomja meg az Options  gombot, ha Teljes képernyő, Kis képernyő, Leját. egyszer stb. beállításra kíván váltani.

A számítógépes hálózathoz való kilépéshez nyomja meg a  gombot, és válasszon másik műveletet.

3.7.1 Hallássérültek

Egyes digitális csatornák speciális hangsávokat és feliratokat is biztosítanak a hallássérülteknek.

A hallássérülteknek készült hang és felirat bekapcsolásához válassza a következőt:  > Beállítás > Installálás > Nyelvek > Hallássérült. Válassza a Be opciót, majd nyomja meg az OK gombot.

A készülék hallássérülteknek készült hangra és felírra kapcsol, ha van ilyen.

Ha ellenőrizni kívánja, hogy elérhető-e hallássérültek számára hangsáv, nyomja meg az Options  gombot, és válassza az Aud. nyelv lehetőséget. Keresse ki a fül ikonnal jelzett hangsávot.

3.7.2 Látássérültek

Egyes digitális csatornák speciális hangsávokat biztosítanak a látássérülteknek. A normál hanghoz kommentárok fűződnek.

A látássérülteknek készült hang bekapcsolásához nyomja meg az Options  gombot a digitális TV-csatorna nézése közben, majd válassza a Csökkent látóképességűeknek beállítást. Válassza a Be opciót, majd nyomja meg az OK gombot.

A készülék látássérülteknek készült hangra kapcsol, ha van ilyen.

A Beállítások menüben beállíthatja, hogy a látássérülteknek készült hangot hangsugárzón, fejhallgatón vagy mindkettőn keresztül lehessen hallgatni.

A Beállítások menüben válassza a Hangerő - Csökkent látóképességűeknek lehetőséget a kommentárok hangerejének szabályozásához.

Ha ellenőrizni kívánja, hogy elérhető-e látássérültek számára hangsáv, nyomja meg az Options  gombot, és válassza az Aud. nyelv lehetőséget. Keresse ki a szem ikonnal jelzett hangsávot.

4.1.1 Intelligens beállítások

A TV-készüléket az éppen nézett műsornak megfelelő legjobb, előre megadott beállításra állíthatja. Mindegyik opció egyedi kép-, hang- és AmbientLight beállításokat tartalmaz.

TV-nézés közben nyomja meg az Options  gombot, és válassza a Kép és hang lehetőséget. Nyomja meg az OK gombot.

Válassza az Intelligens beállítások lehetőséget, majd nyomja meg az OK gombot.

Válassza ki a kívánt beállítást a listából, majd nyomja meg az OK gombot.

- Egyéni -- A készüléket a Beállítás menü Kép, Hang és AmbientLight menüjében megadott személyes preferenciáinak megfelelően állítja be.
- Élénk -- Telt és dinamikus beállítások, elsősorban nappali használathoz.
- Szabványos -- Szabványos gyári beállítások.
- Mozi -- Elsősorban filmnézéshez.
- Játék -- Elsősorban játékokhoz.
- Energiatakarékos -- A leginkább energiatakarékos beállítások.

4.1.2 Képek

1/4

A Kép menüben egyesével megadhatja az összes képbeállítást.

Zárja be az útmutatót, majd válassza a  > Beállítás > Kép lehetőséget.

A beállítás kiválasztásához és megadásához használja a ◀, a ▶, a ▲ vagy a ▼ gombot.

Nyomja meg az OK gombot a beállítás aktiválásához.

- Beállítások asszisztens

A Beállítások asszisztens segítségével rendkívül egyszerűen elvégezhetők az alapvető képbeállítások.

Kövesse a képernyőn megjelenő utasításokat.

- Kontraszt

A kép világos területeinek erősségét szabályozza, a sötét területeket változatlanul hagyja.

- Fényesség

A kép fényerejét szabályozza.

- Szín

A telítettség szintjének szabályozása.

...

4.1.2 Képek

- Árnyalat

NTSC-sugárzás esetén ez a beállítás kiegyenlíti a különböző színváltozatokat.

- Élesség

Az apró részletek élességének szabályozása.

- Zajcsökkentés

A képzaj csökkentése és kiszűrése. A Minimum, Közepes, Maximum és Ki beállítás közül választhat.

- Árnyalat

A színek Normál, Meleg (vöröses) vagy Hideg (kékes) árnyalatra állíthatók. A Felhasználói telepítés opcióval ízlés szerint adhatók meg a beállítások a Felhasználói telepítés menüben.

- Egyéni színárnyalat

A kép színhőmérsékletének módosításához használja a csúszkákat:

- R-WP piros fehérszint

- G-WP zöld fehérszint

- B-WP kék fehérszint

- R-BL piros feketeszint

- G-BL zöld feketeszint

...

4.1.2 Képek

- Pixel Precise HD

Szabályozza a Pixel Precise HD rendszer speciális beállításait.

- HD Natural Motion

Megszünteti a vibrálást, és sima mozgást eredményez, különösen mozifilmek esetében.

- 100 Hz-es LCD

Gyors pixel válaszidőt biztosít a filmek és sportközvetítések hihetetlen éles ábrázolása érdekében mozgás közben is.

- Dinamikus kontraszt

Beállíthatja, hogy a TV-készülék milyen szinten kezdje el automatikusan javítani a kép sötét, középesen sötét és világos területeit.

- Dinamikus háttérvilágítás

Beállíthatja, hogy a készülék milyen szinten csökkentse az energiafelhasználást a képernyő fényerejének tompításával. Válassza a legjobb teljesítményt vagy a legnagyobb fényerejű képet.

...

4.1.2 Képek

4/4

- MPEG-zavar elnyomása

Kiegyenlíti a kép digitális átmeneteit.

- Színjavítás

A színeket élénkebbé teszi, és fényes színek esetén növeli a részletek felbontását.

• Számítógépes mód

Megadhatja a TV-készülékhez az ideális számítógépes beállítást, ha számítógépet csatlakoztat hozzá.

• Fényérzékelő

A kép- és az Ambientlight beállításokat a helyiség fényviszonyaihoz igazítja. A Fényérzékelő be- és kikapcsolható.

• Képfórmátum / Autom. fórmátum üzemmód

Lásd: A TV-készülék használata > TV-nézés > Képfórmátum beállítása

• Képváltás

A kurzorgombok segítségével függőleges irányban válthat képet a képernyőn.

4.1.3 Hang

1/3

A Hang menüben egyesével megadhatja az összes hangbeállítást.

Zárja be az útmutatót, majd válassza a  > Beállítás > Hang lehetőséget.

A beállítás kiválasztásához és megadásához használja a ◀, a ▶, a ▲ vagy a ▼ gombot.

Nyomja meg az OK gombot a beállítás aktiválásához.

- Basszus

Módosíthatja a hang mély tónusait. Az egyes beállításokhoz válassza ki az adott sávot.

- Magas

Módosíthatja a hang magas tónusait. Az egyes beállításokhoz válassza ki az adott sávot.

- Hangerő

A hangerő beállítása.

Ha nem szeretné, hogy megjelenjen a hangerőjelző skála, válassza a  > Beállítás > Installálás > Preferenciák > Hangerőjelző skála lehetőséget. Válassza a Ki opciót, majd nyomja meg az OK gombot.

...

4.1.3 Hang

- Hangerő — csökkent látóképességűeknek

Módosíthatja a csökkent látóképességűeknek való hang nyelvét.

- Hang nyelve

Megjelenítheti a digitális TV-csatornák sugárzott hangsávjait.

A kívánt hangsáv beállításához válassza a  > Beállítás > Installálás > Nyelvek > Elsődleges hang lehetőséget.

- Kétnyelvű I/II

Ha két nyelven történik az adott műsor sugárzása, kiválaszthatja a kívánt nyelvet.

- Monó/sztereó

Ha sztereó sugárzás áll rendelkezésre, mindegyik csatorna esetén választhat a Monó és a Sztereó mód között.

- TV hangszórói

Ha a TV-készülékhez audiorendszert csatlakoztatott, kikapcsolhatja a TV-készülék hangszóróit.

Ha audiorendszere támogatja az EasyLinket, lásd: Csatlakozások > EasyLink.

Válassza az Automatikus (EasyLink) lehetőséget, ha azt szeretné, hogy a TV-műsor hangja automatikusan az audiorendszeren keresztül szólaljon meg.

...

4.1.3 Hang

- Térhangzás

A készülék automatikusan a legjobb eredményt adó surround üzemmódra kapcsol, a vett műsorjelnek megfelelően. A Be és a Ki beállítás között választhat.

- Fejhallg. hangerő

A fejhallgató hangerejének szabályozása.

A TV-készülék hangszórói a  gombbal némíthatók.

- Hangerőváltás

Kiegyenlíti a hangerőbeli különbségeket a csatornák vagy csatlakoztatott készülékek között. Kapcsoljon arra a csatornára vagy készülékre, amelynek esetében ki szeretné egyenlíteni a hangerőt.

- Egyensúly

A bal és a jobb oldali hangszóró hangerejének egyensúlya állítható be a hallgató elhelyezkedésének megfelelően.

- Automatikus hangerőszint-beállítás

A funkció tompítja a hirtelen hangerőszint-változásokat, például reklámok elején vagy csatornák közötti váltáskor. A Be és a Ki beállítások között választhat.

4.1.4 Ambilight

Az Ambilight menüben egyesével megadhatja az összes Ambilight beállítást.

Zárja be az útmutatót, majd válassza a  > Beállítás > Ambilight lehetőséget.

A beállítás kiválasztásához és megadásához használja a ◀, a ▶, a ▲ vagy a ▼ gombot.

Nyomja meg az OK gombot a beállítás aktiválásához.

Az Ambilight funkcióval kapcsolatosan további információkért lásd: A TV-készülék használata > A háttérvilágítás (Ambilight) használata.

4.1.5 Gyári beállítások

Visszaállíthatja az eredeti gyári beállításokat.

Csak a kép-, hang- és Ambient beállításokat állítja vissza a rendszer.

Zárja be az útmutatót, majd válassza a  > Beállítás > Installálás > Gyári beállítások lehetőséget, végül nyomja meg az OK gombot.

4.2.1 Átrendezés és átnevezés

1/2

A Be és a Ki beállítás közül választhat. A csatornaáttekintésben az egyes csatornákat saját preferenciái alapján rendezheti, illetve felismerhető neveket adhat nekik.

TV-nézés közben nyomja meg az OK gombot a csatornaáttekintés megnyitásához. Az áttekintés a TV-csatornák mellett tartalmazza a TV-hez társított rádióállomásokat is.

Átrendezéshez vagy átnevezéshez nyomja meg az Options  gombot, és válassza ki a kívánt beállítást.

Átrendezés

Az áttekintésen belül átrendezheti az egyes csatornákat.

1 Válassza az Újrarendez lehetőséget a Beállítások  menüben a csatornák átrendezéséhez.

2 Jelölje ki a kívánt csatornát, majd nyomja meg az OK gombot.

3 Helyezze át a csatornát a kívánt helyre a navigációs gombok segítségével.

4 A helyzet jóváhagyásához nyomja meg az OK gombot.

Kijelölhet másik csatornát is, és elvégezheti arra vonatkozóan is a műveletet.

Az újrarendezés leállításához nyomja meg az Options  gombot, majd válassza a Kilépés az újrarendezésből lehetőséget.

...

4.2.1 Átrendezés és átnevezés

2/2

Átnevezés

Át is nevezheti a csatornát.

1 A csatornaáttekintésben navigáljon az átnevezni kívánt csatornához.

2 Válassza az Átnevezés elemet az Beállítások  menüben.

3 Karakter törléséhez nyomja meg a Back  gombot. Használja a távvezérlő számgombjait, mint SMS/ szöveges üzenet írásakor a kívánt karakterre történő léptetéshez. Használja a 0 számgombot speciális karakterek beírásához. A szövegbevitel befejezéséhez nyomja meg az OK gombot.

4 Válassza a Kész lehetőséget, majd nyomja meg az OK gombot az átnevezés befejezéséhez.

4.2.2 Csatornák frissítése

1/2

Amikor először kapcsolta be a TV-készüléket, a rendszer elvégezte a csatornák teljes installálását.

Digitális csatornák esetén beállíthatja, hogy a készülék automatikusan felvegyen és eltávolítson csatornákat. A csatornák frissítését kézi úton is elvégezheti.

Automatikus frissítés

Ha azt szeretné, hogy a készülék automatikusan frissítse a TV-csatornákat, hagyja a készüléket készenléti üzemmódban. Naponta egyszer, reggel 6-kor a készülék frissíti a korábban megtalált csatornákat, és tárolja az új csatornákat. Az üres csatornák eltűnnek a csatornaáttekintésből.

Csatornafrissítés esetén a készülék bekapcsolása után üzenet jelenik meg.

Ha nem szeretné, hogy ilyen üzenet megjelenjen, válassza a Nem lehetőséget a következő helyen:  > Beállítás > Installálás > Csatorna beállítása > Induló üzenet.

...

4.2.2 Csatornák frissítése

2/2

Manuális frissítés

Ha a csatornák frissítését saját maga szeretné elvégezni, válassza a  > Beállítás > Installálás > Csatorna beállítása > Automatikus beállítás lehetőséget, majd nyomja meg az OK gombot.

Kezdje meg a frissítést, és válassza ki a következőt:
Csatornák frissítése

A frissítés igénybe vehet néhány percet.

4.2.3 Csatornák újrahangolása

Amikor először kapcsolta be a TV-készüléket, a rendszer elvégezte a csatornák teljes installálását.

A teljes hangolást újból elvégezheti a nyelv, az ország és az összes elérhető csatorna beállításához.

Teljes installálás

A TV újrahangolásához válassza a  > Beállítás > Installálás > Csatorna beállítása > Automatikus beállítás lehetőséget, majd nyomja meg az OK gombot.

Kezdje meg a telepítést, és válassza ki a következőt: Csatornák újrahangolása.

A frissítés igénybe vehet néhány percet.

A megtalált csatornák átrendezéséhez és átnevezéséhez lásd: Beállítás > Csatornák > Átrendezés és átnevezés.

4.2.4 Digitális vétel minősége

1/2

Ha saját antennájának (DVB-T) segítségével digitális sugárzást (DVB) fogad, vagy TV-hangolóegységgel fogja a digitális kábelcsatornákat (DVB-C), ellenőrizheti a csatorna minőségét és jelerősségét.

Ha gyenge a vétel, áthelyezheti az antennát a jobb vétel érdekében. A legjobb eredmény elérése érdekében forduljon erre szakosodott antenaszerelőhöz.

A digitális csatorna vétele minőségének ellenőrzéséhez válassza a  > Beállítás > Installálás > Csatorna beállítása > Vétel tesztelése > Keresés lehetőséget, majd nyomja meg az OK gombot.

Megjelenik a csatornára vonatkozóan a digitális frekvencia.

Gyenge vétel esetén áthelyezheti az antennát. Válassza a Keresés lehetőséget, majd nyomja meg az OK gombot a frekvencia jelminőségének újbóli ellenőrzéséhez.

...

4.2.4 Digitális vétel minősége

2/2

Saját maga is megadhat digitális frekvenciát.

Válassza ki a frekvenciát, a ► és a ◀ gomb segítségével helyezze el a nyilakat a megfelelő számra, és módosítsa a számot a ▲ és a ▼ gomb segítségével. Nyomja meg a Keresés gombot a frekvencia ellenőrzéséhez.

Amennyiben a csatorna vétele DVB-C-n keresztül történik, elérhetővé válik a Jelsebesség üzemmód és a Jelsebesség beállítás.

A Jelsebesség üzemmód esetén válassza az Automatikus lehetőséget - kivéve, ha a kábelszolgáltató meghatározta a jelsebesség értékét. A meghatározott jelsebesség-értéket beírhatja a Jelsebesség mezőbe a számgombok segítségével.

4.2.5 Analóg csatornák kézi beállítása

1/2

Az analóg TV-csatornákat egyesével manuálisan is beállíthatja.

Az analóg csatornák kézi beállításához válassza a  > Beállítás > Installálás > Csatorna beállítása > Kézi installálás - analóg lehetőséget.

Kövesse a menü lépéseit.

A műveletet az összes elérhető analóg csatornára vonatkozóan elvégezheti.

1 Rendszer — Ha saját antennával rendelkezik, ki kell választania azt az országot vagy világrészt, ahonnan a TV-csatorna származik. Ha a TV-csatornák vétele kábelhálózaton keresztül történik, az országot vagy világrészt csak egyszer kell kiválasztania.

2 Csatorna keresése — Analóg TV-csatorna kereséséhez. A keresés automatikusan elindul, de frekvenciát manuálisan is megadhat. Ha gyenge a csatorna vételi jele, válassza a Következő keresése lehetőséget az új kereséshez. Válassza a Kész lehetőséget, majd nyomja meg az OK gombot az adott csatorna tárolásához.

...

4.2.5 Analóg csatornák kézi beállítása

2/2

3 Finomhangolás — A megtalált csatorna finomhangolását a ▲ és a ▼ gombbal végezheti el. Nyomja meg a Kész gombot, ha sikerült a csatorna finomhangolása.

4 Tárolás -- A megtalált csatornát az aktuális csatornaszám alatt tárolhatja az Aktuális csatornát ment beállítással, illetve új csatornaszámot is megadhat a Menteni új csatornaként beállítás segítségével.

4.2.6 Analóg csatornák finomhangolása

Ha gyenge az analóg csatorna vételi jele, megpróbálkozhat a TV-csatorna finomhangolásával.

Az analóg csatornák finomhangolásához válassza a  > Beállítás > Installálás > Csatorna beállítása > Kézi installálás - analóg > Finomhangolás lehetőséget.

A csatorna finomhangolását a ▲ és a ▼ gombbal végezheti el. Nyomja meg a Kész gombot, ha sikerült a csatorna finomhangolása.

A finomhangolt csatornát az aktuális csatornaszám alatt tárolhatja az Aktuális csatornát ment beállítással, illetve új csatornaszámot is megadhat a Menteni új csatornaként beállítás segítségével.

4.2.7 DVB-T vagy DVB-C

Ha DVB-T és DVB-C vétel is lehetséges az adott országban, és a TV-készülék alkalmas DVB-T és DVB-C használatára, a TV-csatornák beállítása előtt installálnia kell a DVB-T-t vagy DVB-C-t.

DVB-T vagy DVB-C vétel kiválasztásához válassza a  > Beállítás > Installálás > Csatorna beállítása > Antenna/Kábel lehetőséget.

Válassza az Antenna lehetőséget a DVB-T beállításához.

Válassza a Kábel lehetőséget a DVB-C beállításához.

DVB-C csatorna beállítása

Az összes DVB-C TV-beállítás automatikus, de a DVB-C hálózathoz előfordulhat, hogy szükség lesz a DVB-C szolgáltató által nyújtott beállításokra. Ha kéri a TV-készülék, adja meg ezeket a beállításokat vagy értékeket.

A TV-készüléket DVB-T-hez és DVB-C-hez is beállíthatja. Ebben az esetben két csatornabeállítást kell végrehajtania. Először a telepítést az Antenna beállítást kiválasztva hajtsa végre, majd a Kábel beállítást válassza. Ezután a csatornaáttekintésben megjelennek a DVB-T és a DVB-C TV csatornák.

4.2.8 Órabeállítások

Egyes országokban a digitális TV-adók nem sugároznak UTC-információkat (egyezményes koordinált világidő). Ezért a téli--nyári időszámításra való átállást a rendszer figyelmen kívül hagyhatja. Ezt az órabeállításokkal korrigálhatja.

Ha a TV-készüléken nem helyesen jelenik meg az idő, válassza a  > Beállítás > Installálás > Óra > Automatikus órabeállítás üzemmód, majd a Kézi lehetőséget.

A Nyári időszámítás menüben válassza a Standard idő vagy a Nyári időszámítás szerinti idő lehetőséget a helyi időnek megfelelően.

4.3.1 Hálózat által nyújtott előnyök

PC-hálózat

Ha a TV-készülék számítógépes hálózathoz csatlakozik, megtekintheti a számítógépen vagy a hálózaton levő egyéb tárolóeszközön található fényképeket, zenét hallgathat vagy filmeket nézhet.

Ha beállította a hálózatot, válassza a Tallózás a számítógépes hálózaton lehetőséget az Otthon menüben a számítógépes tartalom megtekintéséhez.

Net TV

Ha a TV-készülék internethez kapcsolódó hálózathoz van csatlakoztatva, a készüléket csatlakoztathatja a Net TV-hez. A Net TV kezdőoldalán TV-készülékéhez megfelelő filmeket, képeket, zeneszámokat, tájékoztató-szórakoztató anyagokat, játékokat stb. talál.

Ha beállította a hálózatot, válassza a Tallózás a Net TV-n lehetőséget az Otthon menüben, vagy egyszerűen nyomja meg a távvezérlő Net TV gombját a Net TV kezdőlapjának megnyitásához.

4.3.2 Amire szüksége lesz

1/2

Ha a TV-készüléket számítógépes hálózathoz vagy az internethez szeretné csatlakoztatni, a számítógépes hálózathoz útválasztóra van szüksége. Az útválasztóhoz a DHCP-t be kell kapcsolni.

A Net TV igénybe vételéhez a TV-készüléket nagysebességű internetkapcsolattal rendelkező útválasztóhoz kell csatlakoztatnia.

Az útválasztó TV-készülékhez történő csatlakoztatásához hálózati (Ethernet) kábelre van szüksége.

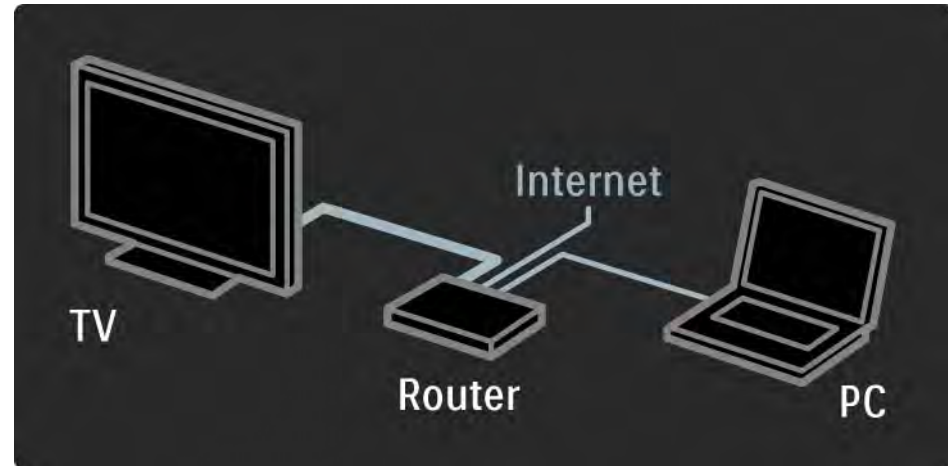

...

4.3.2 Amire szüksége lesz

A számítógépes hálózati funkció DLNA tanúsítvánnyal rendelkezik.

Microsoft Windows XP vagy Vista, illetve

Intel Mac OSX vagy Linux operációs rendszert használhat a számítógépen.

Ha a számítógép tartalmát a TV-készüléken meg szeretné osztani, a számítógépre új médiaszerver-szoftvert kell telepítenie.

Windows Media Player 11 vagy hasonló.

Bizonyos médiaszerver-szoftverek esetén be kell állítania a fájlok megosztását a TV-készülékkel.

A támogatott médiaszerver-szoftverek listáját lásd:
Műszaki adatok > Multimédia.

4.3.3 Vezetékes hálózat beállítása

A vezetékes hálózat beállításához segítséget nyújtanak a képernyőn megjeleníthető utasítások.

Csatlakoztassa az útválasztót a TV-készülékhez hálózati kábel segítségével, majd a hálózat beállítása előtt kapcsolja be az útválasztót.

A vezetékes hálózat beállításához zárja be az útmutatót, válassza a  > Beállítás > Installálás > Hálózat > Hálózat telepítése lehetőséget, majd nyomja meg az OK gombot.

Kövesse a képernyőn megjelenő utasításokat.

A TV-készülék állandóan hálózati csatlakozást keres.

Ha kéri a rendszer, fogadja el a végfelhasználói licencszerződést.

A legújabb végfelhasználói licencszerződést a www.philips.com weboldalon találhatja meg.

4.3.4 Hálózati beállítások

Az útválasztóhoz való csatlakozáshoz a TV-készülék hálózati beállításai szabványosak és automatikusak. Ezzel biztosítható, hogy bármilyen elérhető hálózathoz könnyen csatlakozhasson a készülék.

Amennyiben probléma merülne fel a hálózati kapcsolódáskor, megadhat otthoni hálózatának megfelelő beállításokat.

Ha nem tudja, mit kell tennie, kérjen segítséget olyan személytől, aki ismeri a hálózati beállításokat.

Speciális hálózati beállítások megadásához válassza a  > Beállítás > Installálás > Hálózat > Hálózati működési üzemmód és/vagy az... > IP konfiguráció lehetőséget.

4.3.5 Médiaszerver-beállítások

A fájlok és mappák megosztásához a médiaszerver beállítása szükséges. Adott szervert beállításához kövesse pontosan az utasításokat.

Windows Media Player v11 Windows Vista rendszeren

Hálózati megosztás beállítása

A **Windows Media Player** alkalmazásban válassza a menüből a **Library** (Könyvtár), majd a **Media sharing** (Médiafájlok megosztása) lehetőséget.

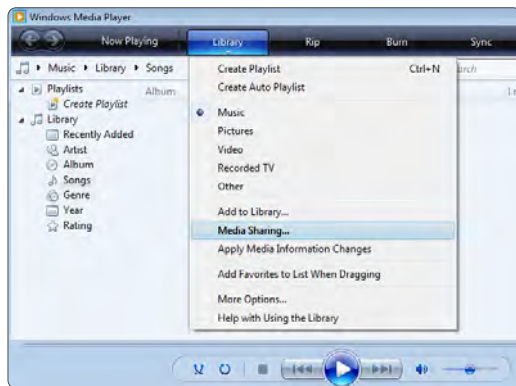

A **Media Sharing** ablakban jelölje be a **Share my media** (Médiafájljaim megosztása) négyzetet. Kattintson az **OK** gombra.

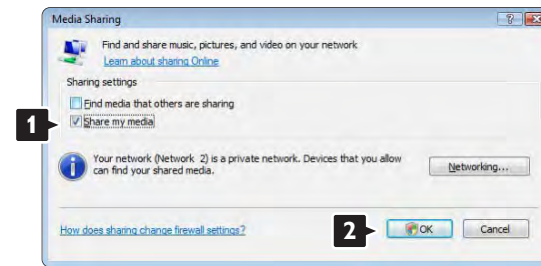

Ha nem jött létre hálózati kapcsolat, és nem tudja bejelölni ezt a négyzetet, kattintson a **Networking** (Hálózatkezelés) gombra a **Network and Sharing Center** (Hálózati és megosztási központ) ablak megjelenítéséhez, ...



Állítsa a **Network discovery** (Hálózat felderítése) lehetőséget **On (Be)** állásba. Állítsa a **File sharing** (Fájlmegosztás) lehetőséget **On (Be)** állásba. Térjen vissza a **Media Sharing** ablakhoz a Windows Media Player alkalmazásban és jelölje be a **Share my media** négyzetet. Kattintson az **OK** gombra.

Amennyiben a TV út választóval csatlakozik a számítógéphez és minden bekapcsolt állapotban van, a **Media sharing** ablakban a TV mint **Unknown Device** (Ismeretlen eszköz) jelenik meg. Válassza ki az eszközt és kattintson az **Allow** (Engedélyezés) lehetőségre.



Most megnyithatja a **Settings** (Beállítások) ablakot a megosztással kapcsolatos beállítások módosításához. Amikor az eszköz (TV) ikonja zöld pipával van megjelölve, kattintson az **OK** gombra.

Mappák megosztásának beállítása

A **Windows Media Player** alkalmazásban válassza a menüből a **Library** (Könyvtár), majd az **Add to Library** (Hozzáadás a könyvtárhoz) lehetőséget.

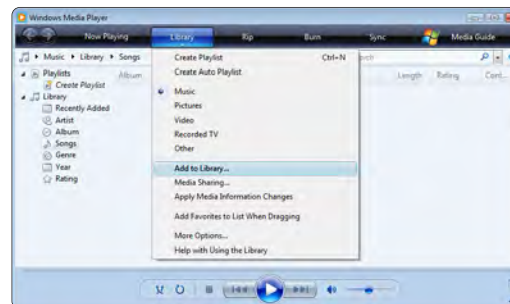

Az **Add To Library** ablakban válassza a **My folders and those of others that I can access** (Saját, és az általam elérhető felhasználók mappái) lehetőséget, és kattintson az **Advanced Options** (Speciális beállítások) gombra.



Ha az **Advanced Options** ablak nyitva van, megosztásra szánt mappákat adhat hozzá a listához. Kattintson az **Add (Hozzáadás)** gombra.

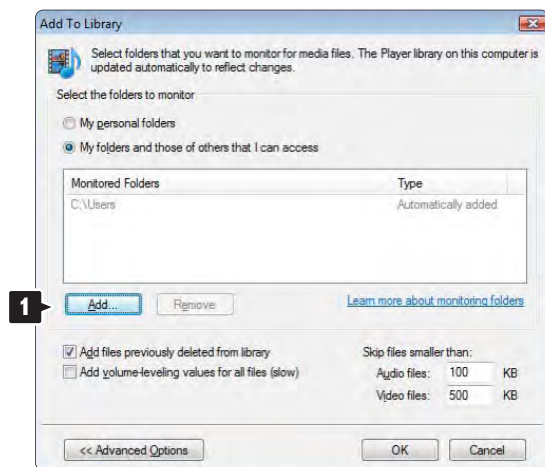

Az **Add Folder (Mappa hozzáadása)** ablakban válasszon ki egy más készülékkel (TV) megosztásra szánt, zenét, fényképet vagy videót tartalmazó mappát. Kattintson az **OK** gombra.

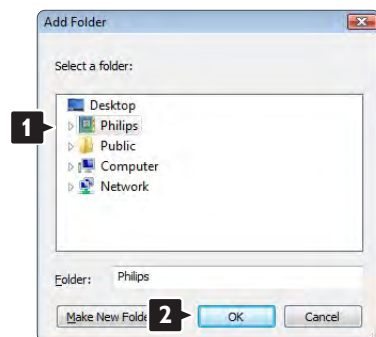

Az újonnan hozzáadott mappa megjelenik az **Add To Library (Hozzáadás a könyvtárhoz)** ablakban. Több megosztásra szánt mappát is hozzáadhat a listához. Fájlok könyvtárhoz való hozzáadásához kattintson az **OK** gombra.

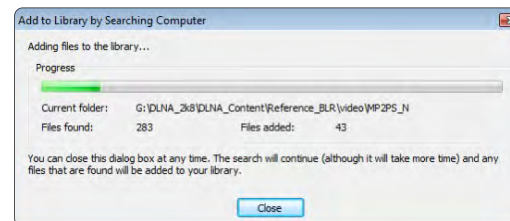
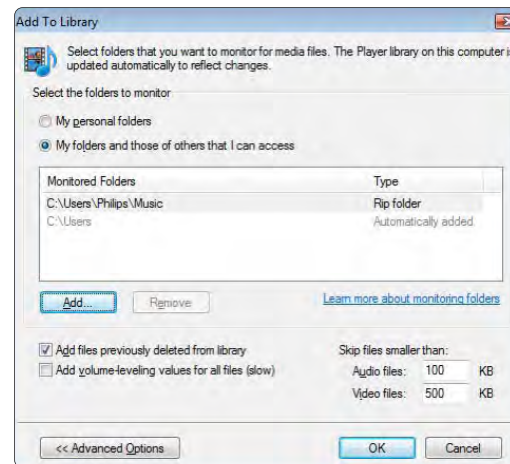

Most minden be van állítva ahhoz, hogy TV-készülékén élvezhesse a zenét, fényképeket és videókat.

Windows Media Player v11 Windows XP rendszeren

Hálózati megosztás beállítása

A **Windows Media Player** alkalmazásban válassza a menüből a **Library** (Könyvtár), majd a **Media sharing** (Médiafájlok megosztása) lehetőséget ...



A **Media Sharing** ablakban jelölje be a **Share my media** (Médiafájljaim megosztása) négyzetet.

Amennyiben a TV útválasztóval csatlakozik a számítógéphez és minden bekapcsolt állapotban van, a **Media sharing** ablakban a TV mint **Unkown Device** (Ismeretlen eszköz) jelenik meg. Válassza ki az eszközt és kattintson az **Allow** (Engedélyezés) lehetőségre

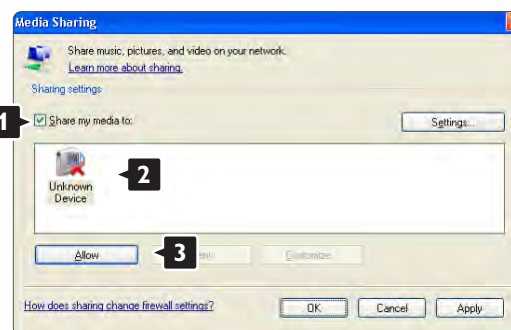

Most megnyithatja a **Settings** (Beállítások) ablakot a megosztással kapcsolatos beállítások módosításához. Amikor az eszköz (TV) ikonja zöld pipával van megjelölve, kattintson az **OK** gombra.

Mappák megosztásának beállítása

A **Windows Media Player** alkalmazásban válassza a menüből a **Library** (Könyvtár), majd az **Add to Library** (Hozzáadás a könyvtárhoz) lehetőséget.



Az **Add To Library** ablakban válassza a **My folders and those of others that I can access** (Saját, és az általam elérhető felhasználók mappái) lehetőséget, és kattintson az **Advanced Options** (Speciális beállítások) gombra;

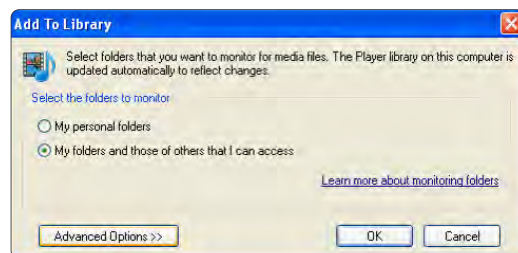

Ha az **Advanced Options** ablak nyitva van, megosztásra szánt mappákat adhat hozzá a listához. Kattintson az **Add** (Hozzáadás) gombra.

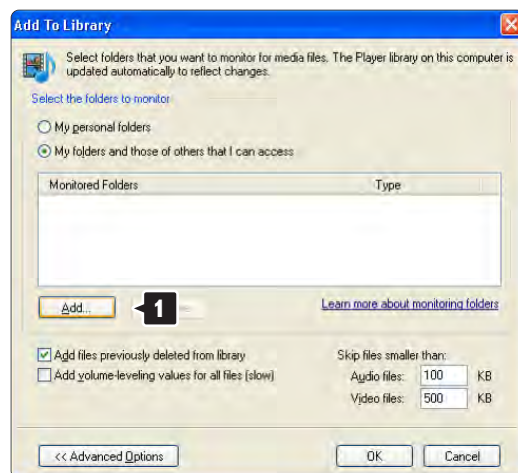

Az **Add Folder** (Mappa hozzáadása) ablakban válasszon ki egy más készülékkel (TV) megosztásra szánt, zenét, fényképeket vagy videókat tartalmazó mappát. Kattintson az **OK** gombra.

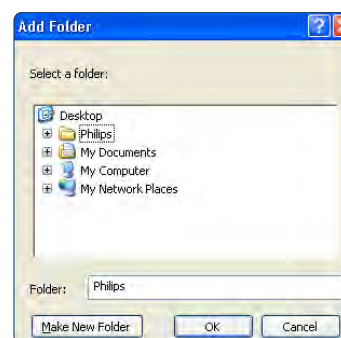

Az újonnan hozzáadott mappa megjelenik az **Add To Library** (Hozzáadás a könyvtárhoz) ablakban. Több megosztásra szánt mappát is hozzáadhat a listához. Fájlok könyvtárhoz való hozzáadásához kattintson az **OK** gombra.

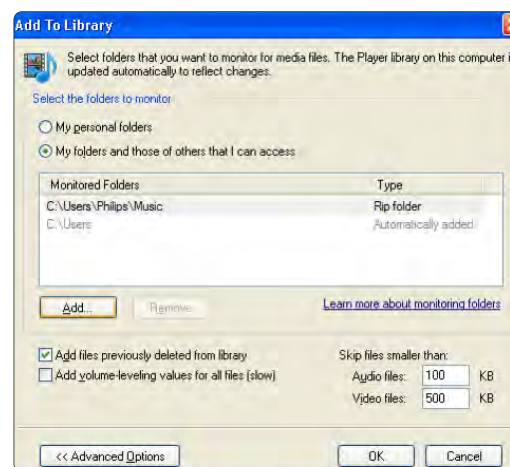

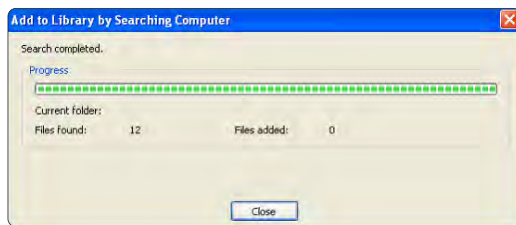

Most minden be van állítva ahhoz, hogy TV-készülékén élvezhesse a zenét, fényképeket és videókat.

TVersity v.0.9.10.3 Windows XP rendszeren

Hálózati megosztás beállítása

Kattintson a **Settings** (Beállítások), majd a **Start Sharing** (Megosztás indítása) gombra.

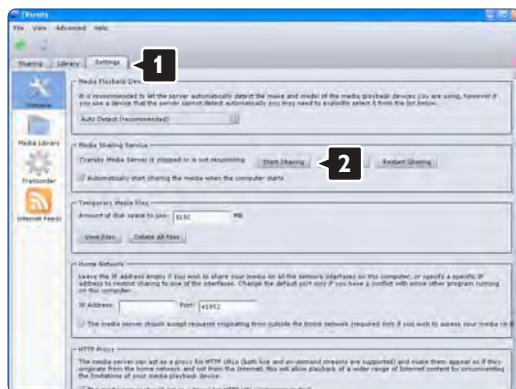

A médiaszerver-szolgáltatás megkezdéséről egy felugró ablak tájékoztatja. Kattintson az OK gombra.

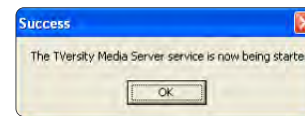

Kattintson a **Sharing** (Megosztás) fülre.

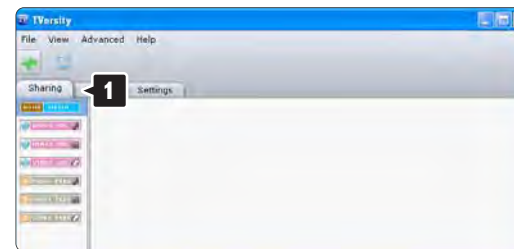

Mappák megosztásának beállítása

Kattintson a zöld plusz jelre és válassza az **Add folder** (Mappa hozzáadása) lehetőséget...



Az **Add media** (Média hozzáadása) ablakban kattintson a **Browse** (Tallózás) gombra.



A **Browse for Folder** (Tallózás a mappák között) ablakban válasszon ki egy zenét, fényképeket vagy videókat tartalmazó, megosztásra szánt mappát. Kattintson az **OK** gombra

Most minden be van állítva ahhoz, hogy TV-készülékén élvezhesse a zenét, fényképeket és videókat.

Twonky Media v4.4.2 Macintosh OS X rendszeren

Hálózati megosztás beállítása

A Twonky Media alkalmazásban kattintson a **Basic Setup > First steps** (Alapbeállítás > Kezdeti lépések) lehetőségre.

Ebben az ablakban megváltoztathatja a TV-készüléken megjelenő szervert nevet



Kattintson a **Basic Setup > Clients/Security** (Alapbeállítás > Kliensek/Biztonság) lehetőségre. Jelölje be az **Enable sharing for new clients automatically** (Megosztás automatikus engedélyezése új kliensek részére) négyzetet.

Mappák megosztásának beállítása

Kattintson a **Basic Setup > Sharing** (Alapbeállítás > Megosztás) lehetőségre.

Elképzelhető, hogy bizonyos **'Content Locations'** (Tartalom helyek) már automatikusan beállításra kerültek. Egy mappa (tartalom hely) hálózati megosztásához kattintson a **Browse** (Tallózás) gombra



A kék keretben található merevlemez nevére kattintva tallózhat a más eszközzel (TV) megosztani kívánt, zenét, fényképeket vagy videókat tartalmazó mappához.



A megosztásra szánt mappa kiválasztásához kattintson a **Select** (Kiválaszt) gombra. Kattintson a **Save Changes** (Változások mentése) gombra.

Ezután kattintson a **Rescan content directories** (Könyvtártartalom újbóli megjelenítése) lehetőségre. Előfordulhat, hogy nem minden fájl és mappa lesz elérhető.

A megfelelő működés érdekében kattintson a **Support > Troubleshooting** (Támogatás > Hibaelhárítás), majd a **Rebuild database** (Adatbázis helyreállítása) lehetőségre. A helyreállítás eltarthat egy ideig.

Most minden be van állítva ahhoz, hogy TV-készülékén élvezhesse a zenét, fényképeket és videókat.

4.4.1 Internetről

Bizonyos esetekben előfordulhat, hogy frissítenie kell a TV szoftverét. Amennyiben a TV-készülék internethez kapcsolódó útválasztóhoz van csatlakoztatva, a TV szoftverét közvetlenül az internetről frissítheti. Ehhez nagysebességű internetkapcsolatra van szükség.

Zárja be az útmutatót, válassza a  > Beállítás > Szoftverfrissítés > Frissítés most lehetőséget, majd nyomja meg az OK gombot.

Válassza az Internet lehetőséget, majd nyomja meg az OK gombot.

Kövesse a képernyőn megjelenő utasításokat.

Ha befejeződött a frissítés, a TV-készülék ki-, majd automatikusan visszakapcsol. Várja meg, amíg a készülék automatikusan be nem kapcsolódik; ne használja a TV-készülék  bekapcsológombját.

Ha a TV-készülék az internethez kapcsolódik, a TV-készülék bekapcsolódása után üzenet jelenik meg a képernyőn, amely az új szoftver elérhetőségéről tájékoztat.

4.4.2 USB-memóriaeszközzel

1/3

Bizonyos esetekben előfordulhat, hogy frissítenie kell a TV szoftverét. A szoftver frissítését a TV-készüléken tudja elkezdni. Ezután számítógépére le kell töltenie a szoftvert az internetről. USB-memóriaeszköz segítségével töltheti fel a szoftvert a számítógépről a TV-készülékre.

Előkészítés

Ehhez nagysebességű internetkapcsolattal rendelkező számítógépre van szükség. 256 MB szabad tárhellyel rendelkező USB-memóriaeszköz szükséges. Győződjön meg arról, hogy az írásvédelem funkció ki van-e kapcsolva. Előfordulhat, hogy egyes USB-memóriaeszközök nem működnek a TV-készülékkel.

...

4.4.2 USB-memóriaeszközzel

2/3

1 Azonosítás

Zárja be az útmutatót, válassza a  > Beállítás > Szoftverfrissítés > Frissítés most lehetőséget, majd nyomja meg az OK gombot.

Válassza az USB lehetőséget, majd nyomja meg az OK gombot.

Kövesse a képernyőn megjelenő utasításokat.

A TV-készülék kéri, hogy az USB-eszközt csatlakoztassa a készülék oldalán lévő USB-csatlakozóhoz.

2 Letöltés számítógépről USB-re

Ha a rendszer a TV azonosítófájlját felírta az USB-eszközre, helyezze be az USB-t az internethez kapcsolódó számítógépre. Az USB-eszközön keresse meg az update.htm fájlt, majd kattintson rá kétszer. Kattintson az Azonosító (ID) elküldése lehetőségre. Ha elérhető új szoftver, a rendszer letölti az USB-eszközre.

...

4.4.2 USB-memóriaeszközzel

3 Letöltés USB-ről a TV-készülékre

Helyezze be újra az USB-memóriaeszközt a TV-készülékbe.

Az új TV-szoftver frissítésének elindításához kövesse a képernyőn megjelenő utasításokat. A TV-készülék 10 másodpercre ki-, majd automatikusan visszakapcsolódik. Kérem, várjon.



Ne

- használja a távvezérlőt
- távolítsa el az USB-eszközt a TV-készülékből szoftverfrissítés közben.

Ha a frissítés során áramkimaradás lép fel, ne vegye ki az USB-eszközt a TV-készülékből. Ha helyreáll az áramellátás, a TV-készülék folytatja a frissítést.

A frissítés befejezésekor a képernyőn az Operation succesful (sikeres művelet) üzenet jelenik meg. Vegye ki az USB-eszközt, majd nyomja meg a távvezérlő  gombját.

Ne

- nyomja meg a  gombot kétszer
- használja a TV-készülék  gombját.

A TV-készülék 10 másodpercre ki-, majd automatikusan visszakapcsolódik. Kérem, várjon.

Befejeződött a TV-szoftver frissítése.

Használhatja a TV-készüléket.

5.1.1 Tápkábel

Ellenőrizze, hogy a hálózati kábel stabilan illeszkedik-e a TV-készülékhez. A fali aljzatnál a hálózati kábel mindig hozzáférhető legyen.

A hálózati kábel eltávolításakor soha ne a kábelt, hanem a csatlakozódugót fogja.

Bár ez a TV-készülék rendkívül keveset fogyaszt készenléti üzemmódban, energiatakarékossági megfontolások miatt húzza ki a hálózati kábelt, ha hosszabb ideig nem használja a készüléket.

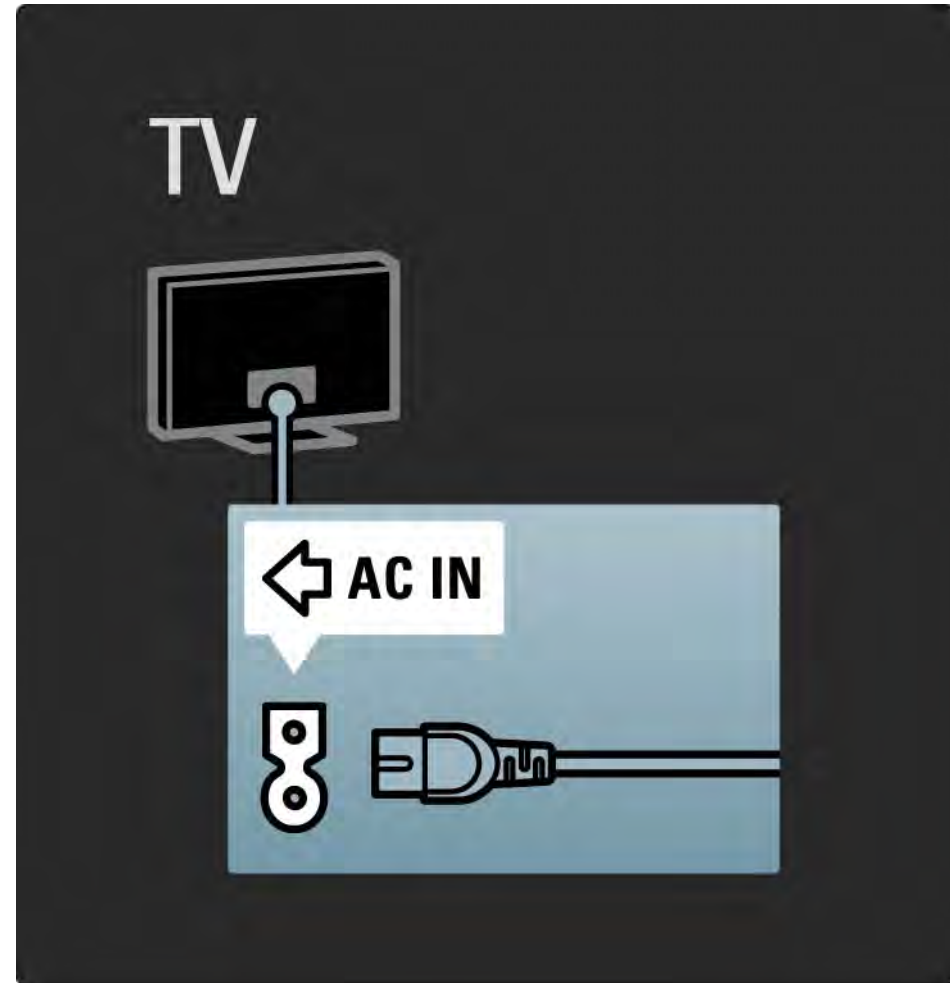

5.1.2 Antennakábel

Keresse meg a TV-készülék hátsó részén található antennacsatlakozást. Illessze stabilan az antenna kábelét az Antenna  aljzatba

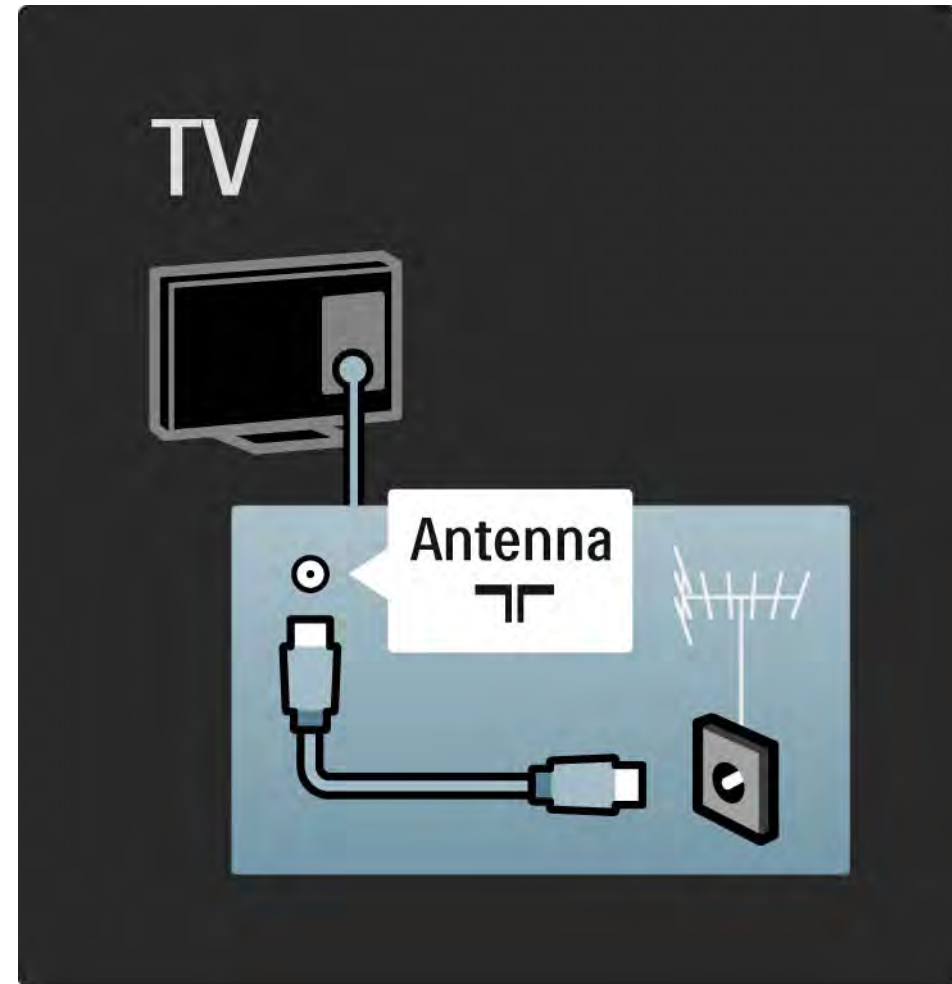

5.2.1 Kábelminőség

Mielőtt a TV-készülékhez valamilyen eszközt csatlakoztat, ellenőrizze, milyen csatlakozók vannak az eszközön. Az eszközt a TV-készülékhez az elérhető legjobb minőséget biztosító csatlakozással csatlakoztassa. Megfelelő kábellel biztosítható a jó minőségű kép- és hangátvitel.

Az útmutatóban bemutatott csatlakoztatási módokat a leggyakrabban előforduló esetekhez állítottuk össze. Egyéb megoldások is lehetségesek.

A speciális kábeltípusokkal és elérhető csatlakozásokkal kapcsolatosan lásd: A kábelek > HDMI ... stb.

Készülékek hozzáadása

Ha csatlakoztatott egy készüléket a TV-hez, mindig vegye fel az adott készüléket az Otthon menüben. Ha szerepel a készülék az Otthon menüben, a televíziót egyszerűen átkapcsolhatja erre a készülékre.

Új készülék hozzáadásához válassza a 🏠 > Készülékek hozzáadása lehetőséget. Kövesse a képernyőn megjelenő utasításokat.

5.2.2 HDMI

1/2

A HDMI-csatlakozóval érhető el a legjobb kép- és hangminőség.

A video- és az audiojeleket egyetlen HDMI-vezeték továbbítja.

A HDMI-csatlakoztatást nagyfelbontású (HD) TV-jelekhez használja.

A HDMI-kábel a kép- és hangjeleket csak egy irányba továbbítja a Scart-kábeltől eltérően.

Ne használjon 5 m-nél hosszabb HDMI-kábelt.

...

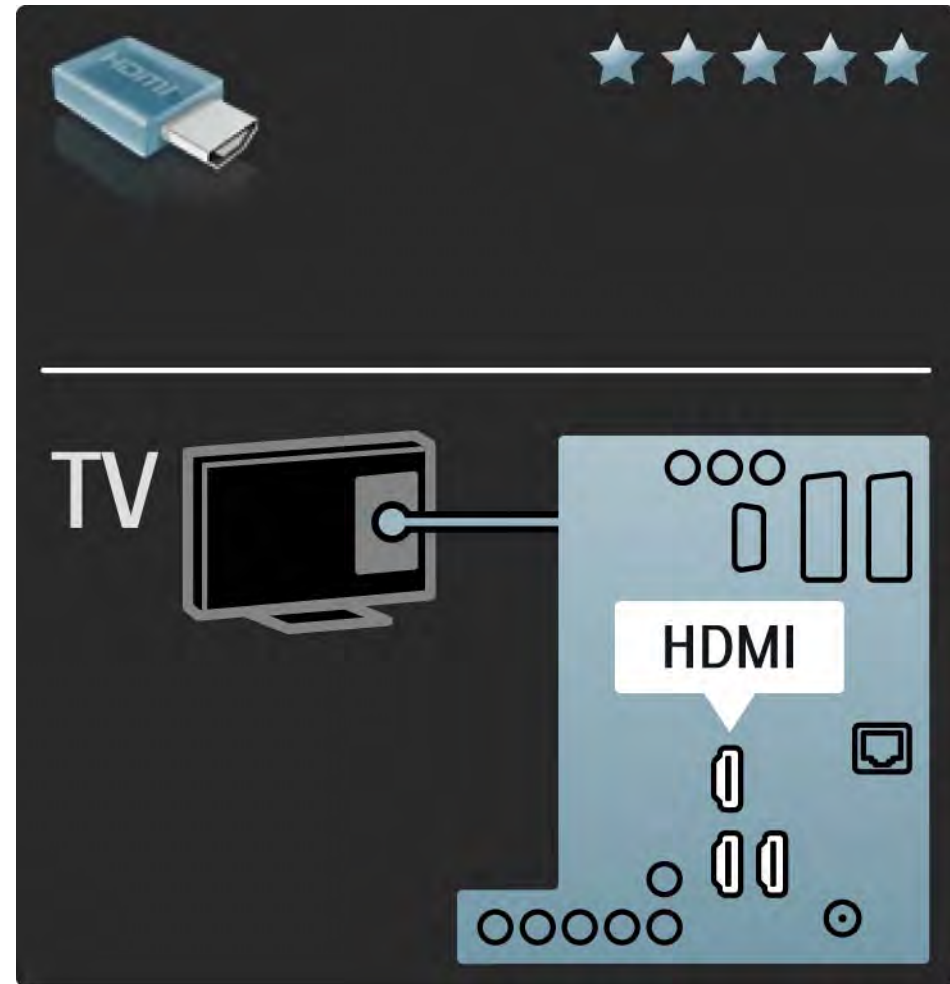

5.2.2 HDMI

A HDMI támogatja a HDCP technológiát (Nagy sávszélességű, digitális tartalomvédelem). A HDCP egy másolásvédelmet biztosító jel, amelyet a HD felvételek (DVD-lemez vagy Blu-ray lemez) továbbítanak.

DVI-HDMI

Használjon DVI-HDMI adaptert, ha a készülék csak DVI-bemenettel rendelkezik. Használja az egyik HDMI-bemenetet, és a hangátvitelhez használjon audio L/ R kábelt az Audio In Left / Right, HDMI / DVI mini jack csatlakozóhoz, amely a TV-készülék hátoldalán található.

EasyLink

Az EasyLink funkcióval ellátott HDMI az eszközök egyszerű működtetését teszi lehetővé (ha az adott eszközök rendelkeznek a CEC típusú HDMI funkcióval).

Lásd: Csatlakozások > EasyLink HDMI-CEC.

5.2.3 YPbPr – Komponens videó

Hangátvitelhez használja az YPbPr komponens videocsatlakozót és az Audio L/R kábelt.

Illessze az YPbPr-csatlakozó színeit a kábelcsatlakozó színeihez. Az YPbPr képes a nagyfelbontású (HD) TV-jelek kezelésére.

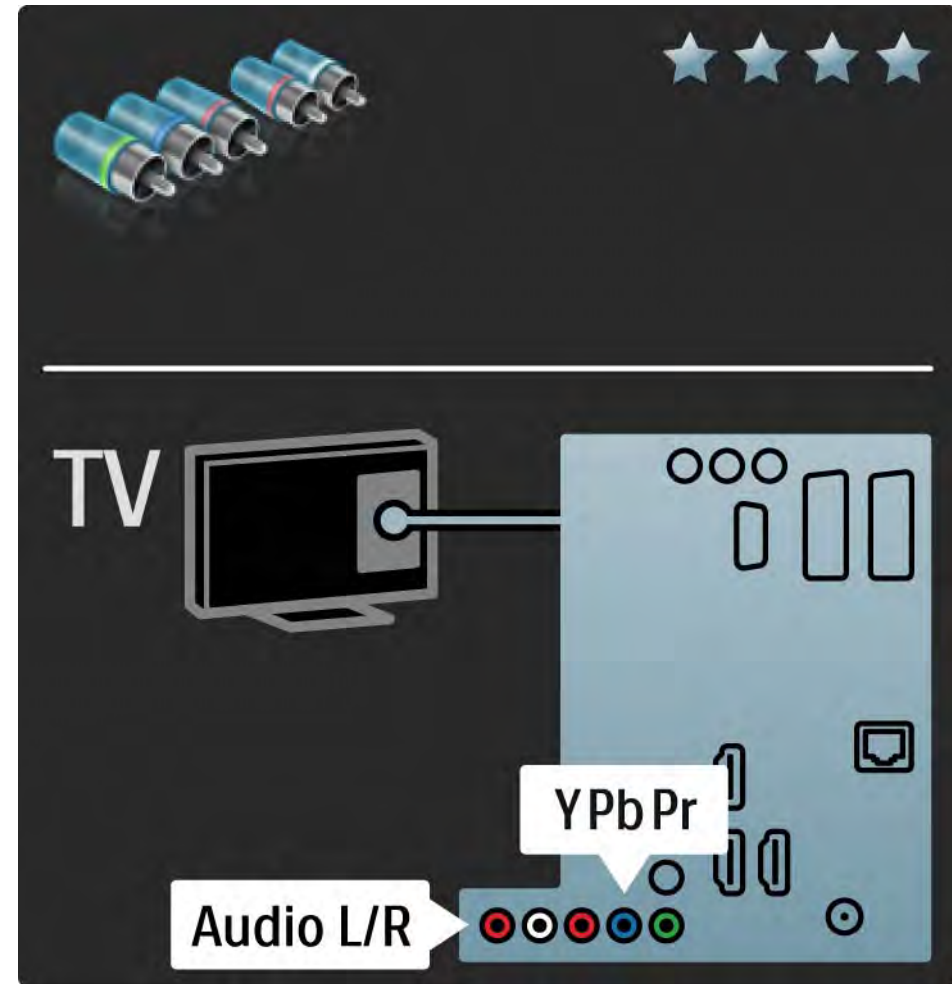

5.2.4 Scart

A Scart-kábel kombinálja az audio- és videojeleket. A Scart-csatlakozók képesek kezelni az RGB-videojeleket, azonban a nagyfelbontású (HD) TV-jeleket nem tudják továbbítani.

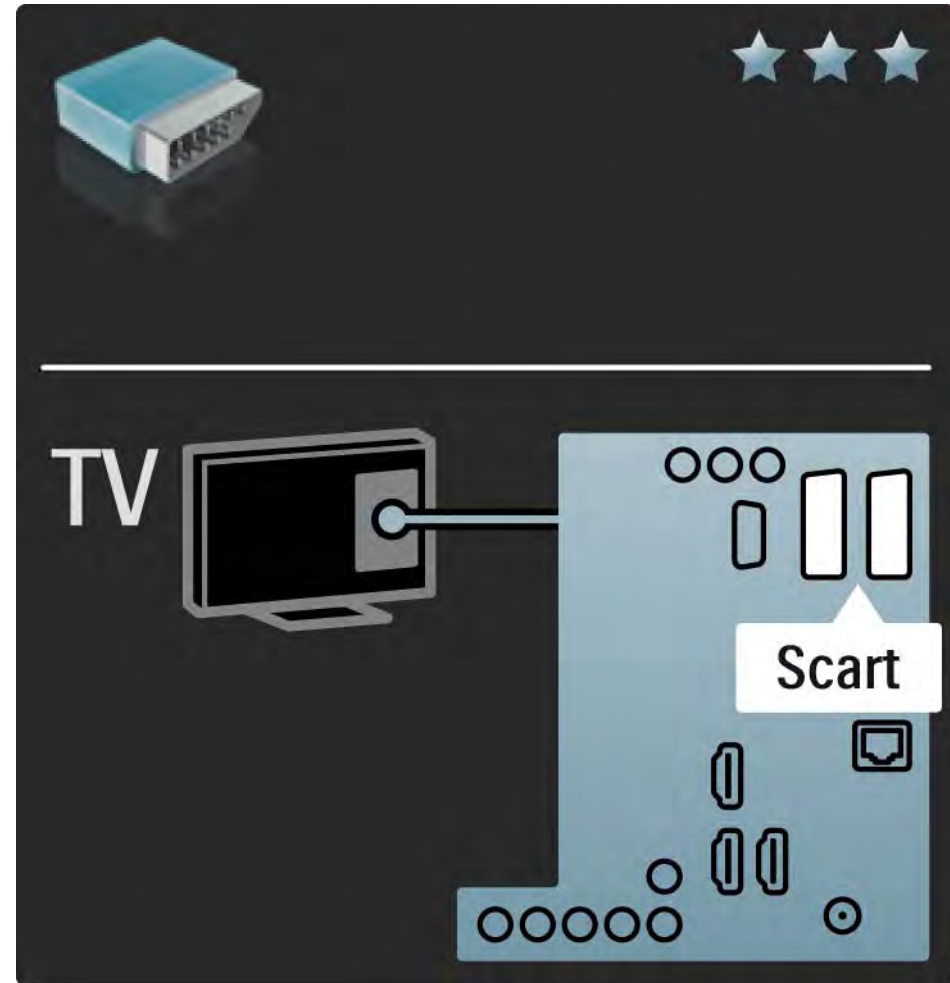

5.2.5 S-vidéó

Az S-vidéó kábellel Audio L/R kábelt (cinch) használjon.

Illessze az audiocsatlakozók színeit a kábelcsatlakozók színeihez.

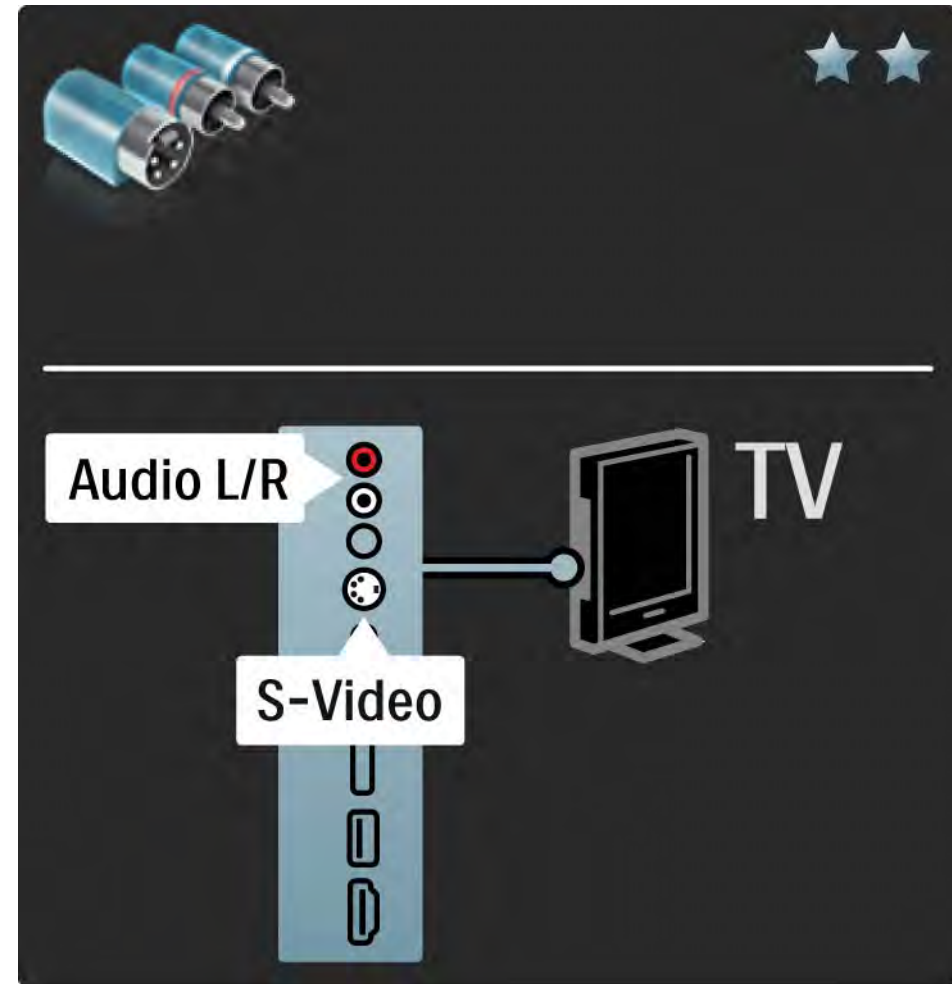

5.2.6 Videó

Egy videokábelt (cinch) és egy Audio L/R kábelt (cinch) használjon.

Illesze az audiocsatlakozók színeit a kábelcsatlakozók színeihez.

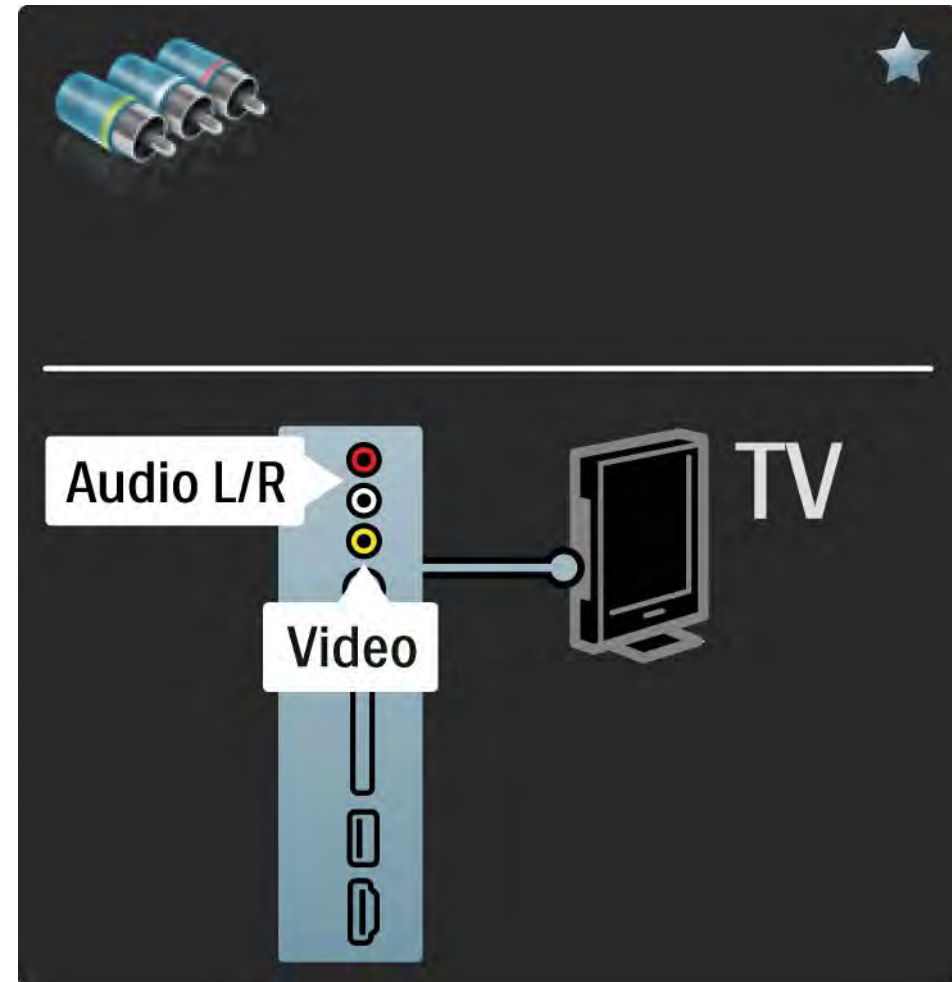

5.2.7 VGA

Használjon VGA-kábelt (DE15 csatlakozó), ha számítógépet kíván a TV-készülékhez csatlakoztatni. Ezzel a csatlakozóval a TV-készüléket számítógépes monitorként is használhatja. Hangátvitelhez használhat Audio L/R kábelt.

Lásd: Csatlakozások > További eszközök > TV mint számítógépes monitor.

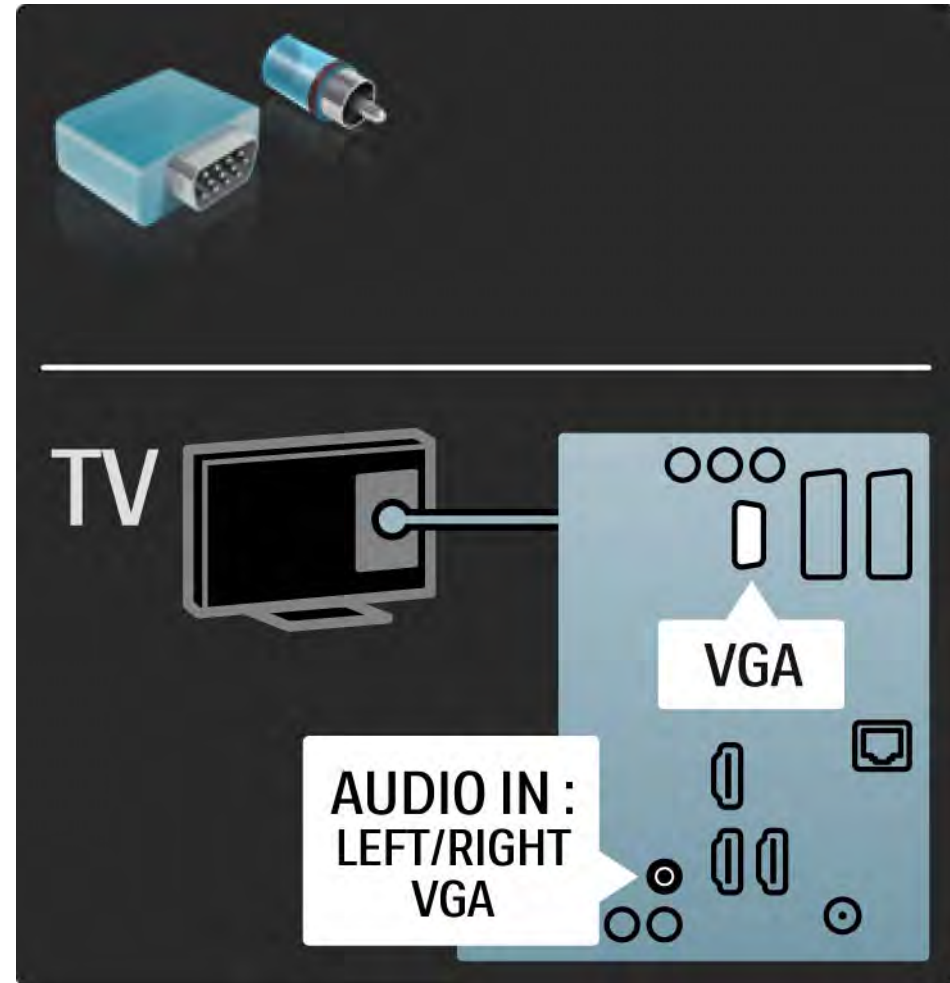

5.3.1 DVD-lejátszó

Használjon HDMI-kábelt, ha DVD-lejátszót kíván HDMI-bemenethez csatlakoztatni, amely a TV-készülék hátoldalán található.

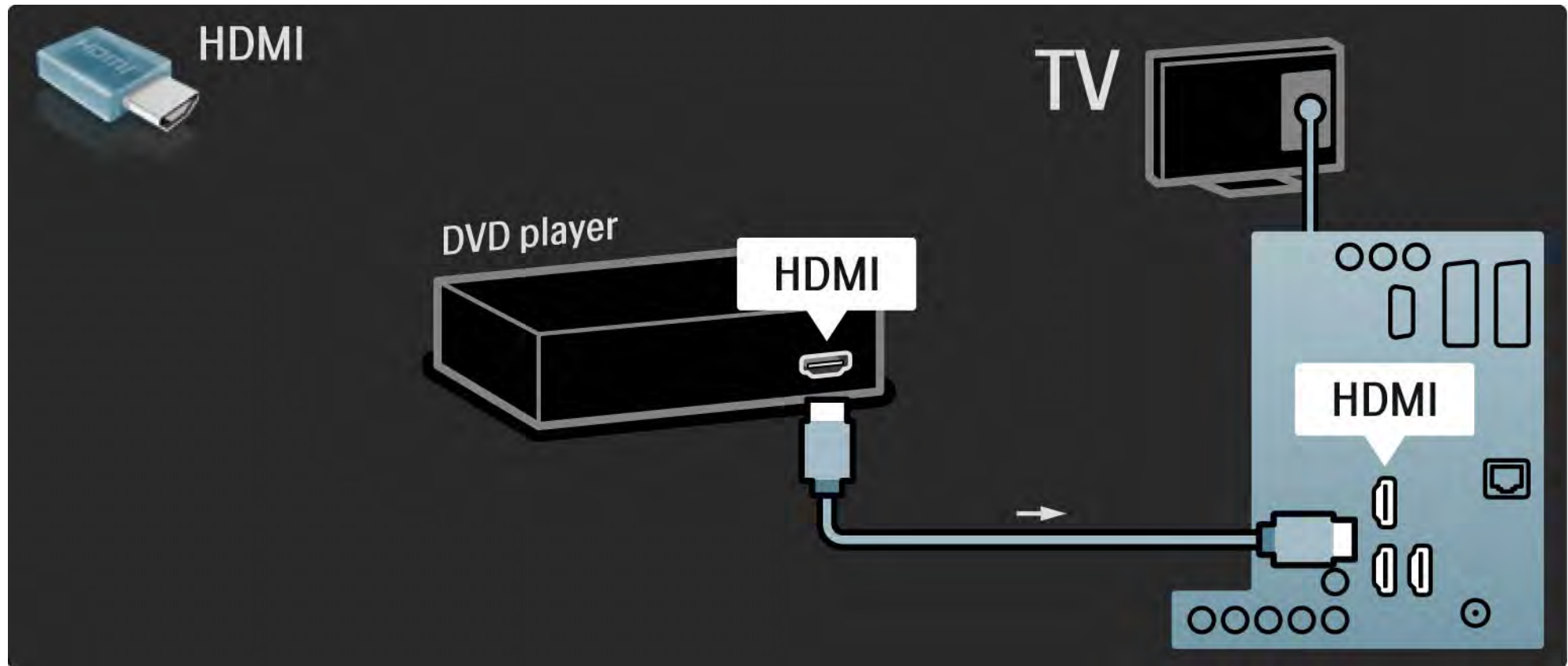

5.3.2 DVD-házimozirendszer

1/3

Először is HDMI-kábellel csatlakoztathatja az eszközt a TV-készülékhez.

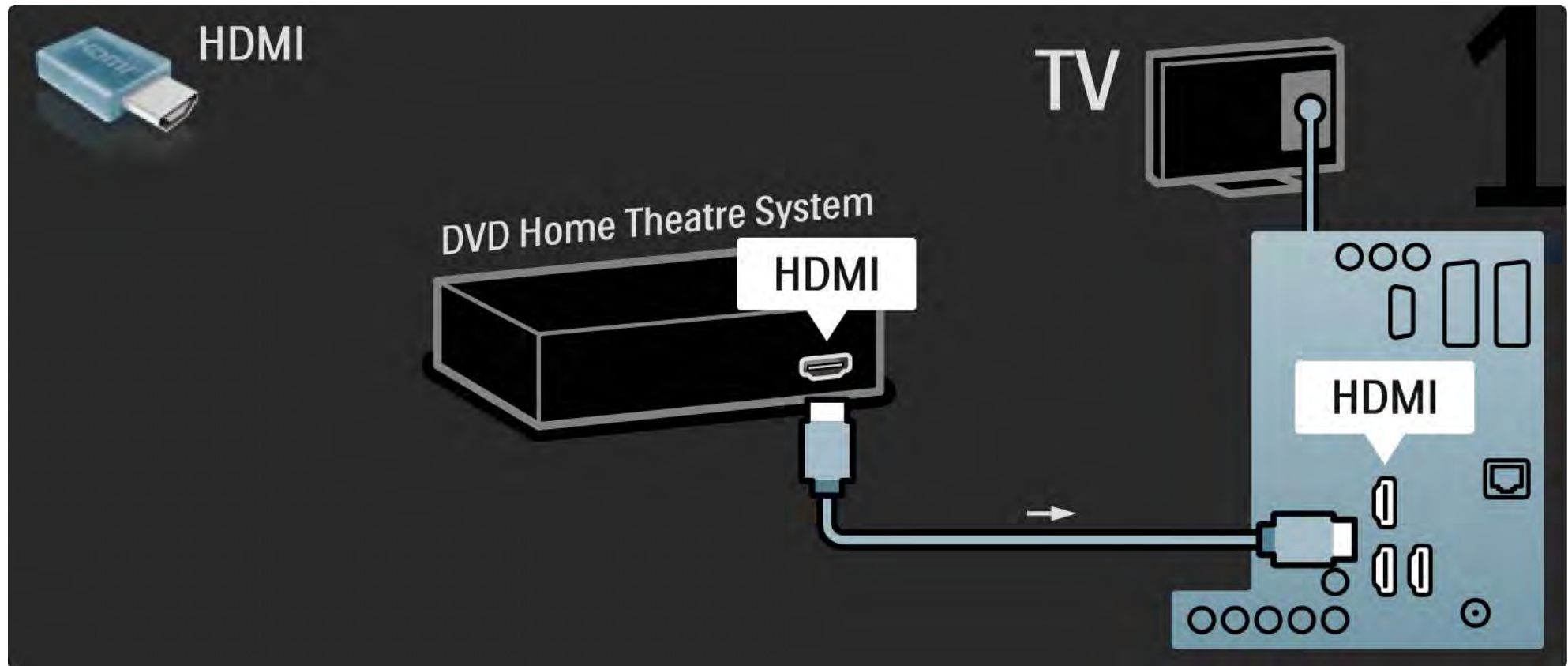

5.3.2 DVD-házimozirendszer

2/3

Végül digitális cinch audiokábel segítségével hajtsa végre a csatlakoztatást, vagy alternatív megoldásként használja az analóg Audio Out L/R hangkimenetet, hogy az eszközt a TV-készülékhez csatlakoztathassa.

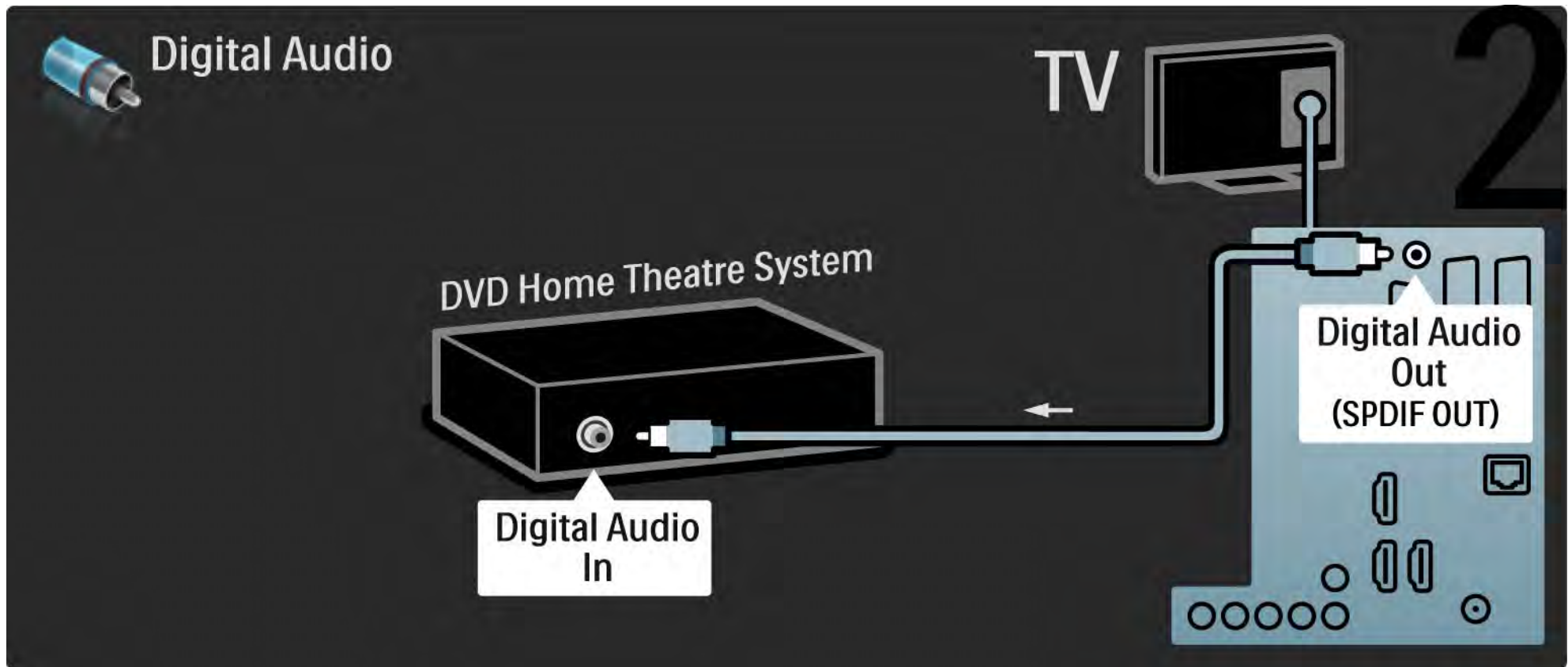

5.3.2 DVD-házimozirendszer

3/3

Audio Out L/R

Ha a házimozirendszer nem rendelkezik digitális audiokimenettel, használhatja a TV-készülék analóg Audio Out L/R kimenetét is.

Audio- és videotartalom szinkronizálása

Ha a hang és a képernyőn látható kép nincs szinkronban, a legtöbb DVD-házimozirendszer esetén késleltetést állíthat be, hogy a hang szinkronba kerüljön a képpel.

Ne csatlakoztassa DVD-lejátszó vagy egyéb eszköz audiojeleit közvetlenül a házimozirendszerhez. A hang mindig először a TV-készüléken haladjon át.

5.3.3 DVD-felvevő

1/2

Először használjon 2 antennakábelt, ha az antennát a DVD-lejátszóhoz és a TV-hez kívánja csatlakoztatni.

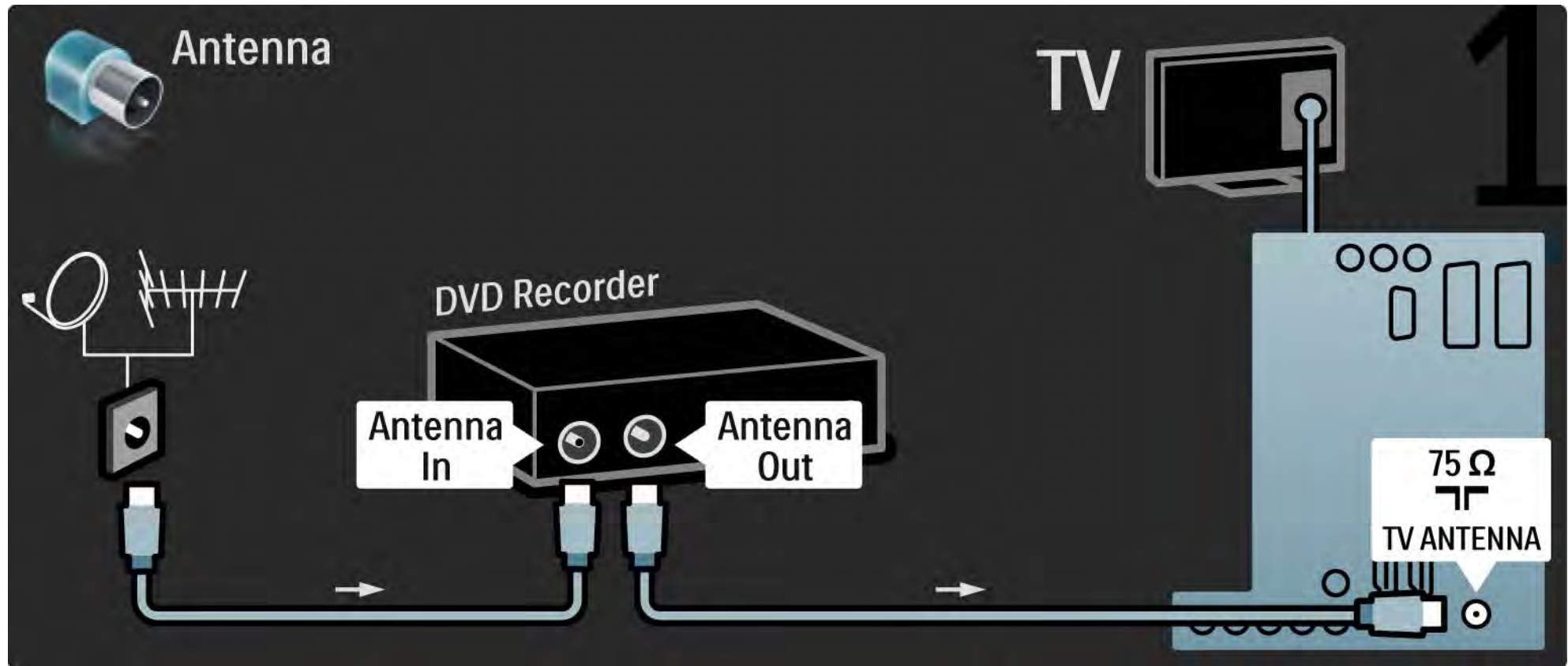

5.3.3 DVD-felvevő

Végül Scart-kábel segítségével csatlakoztassa a DVD-felvevőt a Scart-bemenethez, amely a TV-készülék hátoldalán található.

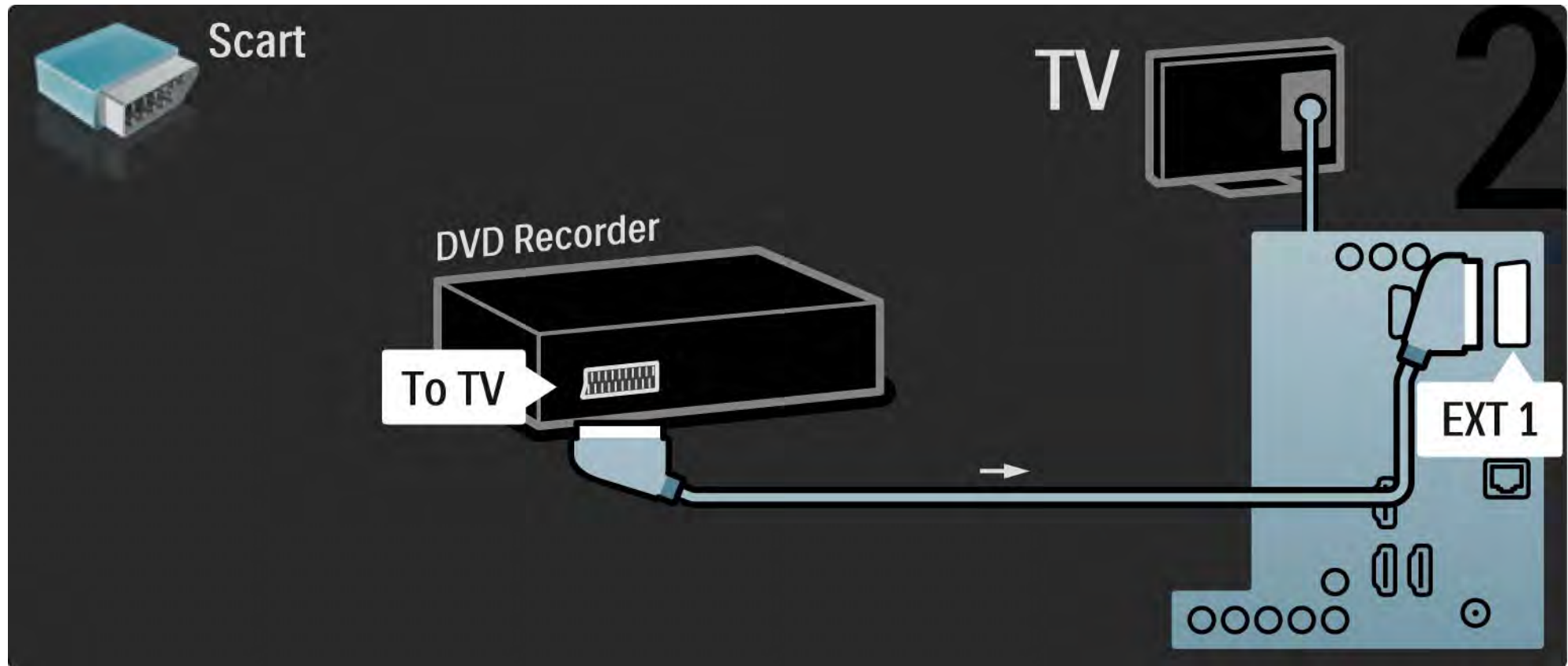

5.3.4 Digitális vagy műholdvevő készülék

1/2

Először használjon 2 antennakábelt, ha az antennát a DVD-lejátszóhoz és a TV-hez kívánja csatlakoztatni.

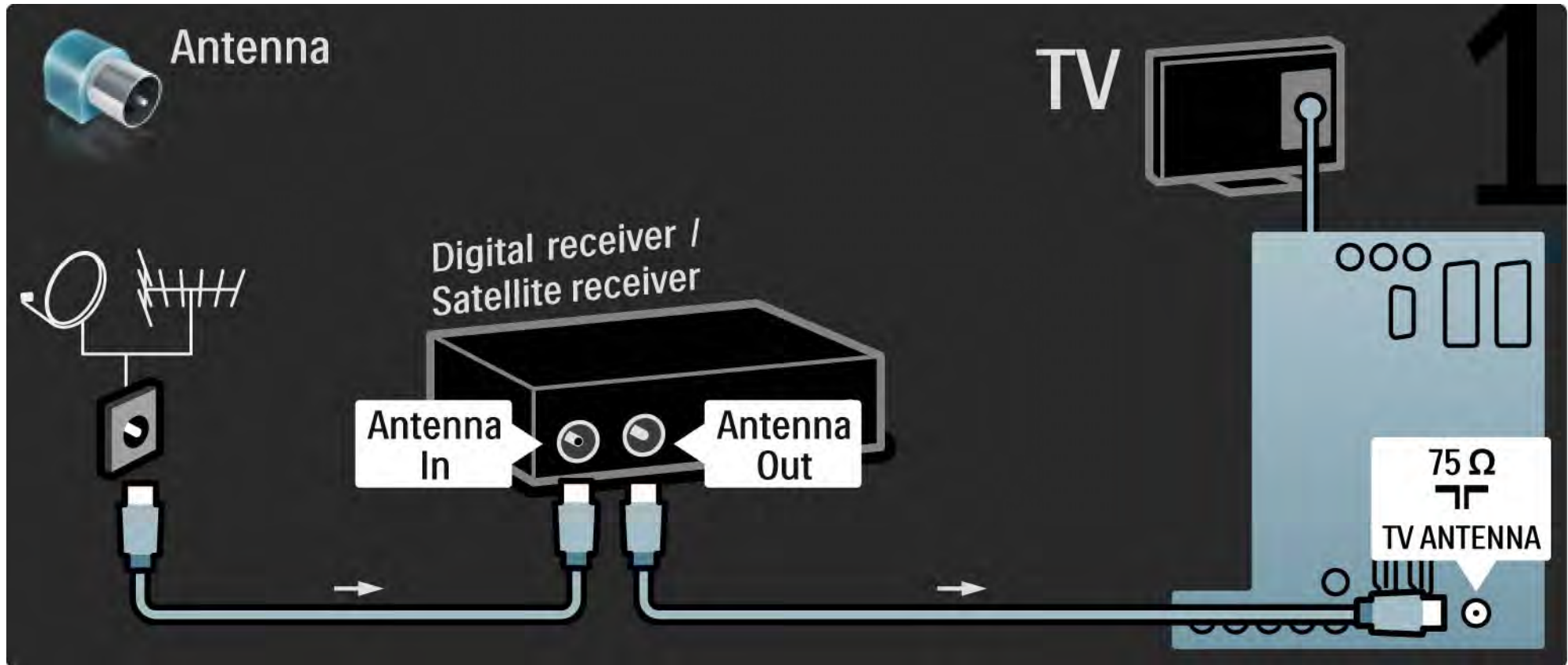

5.3.4 Digitális vagy műholdvevő készülék

2/2

Végül Scart-kábel segítségével csatlakoztassa a vevőt, amely a TV-készülék hátoldalán található

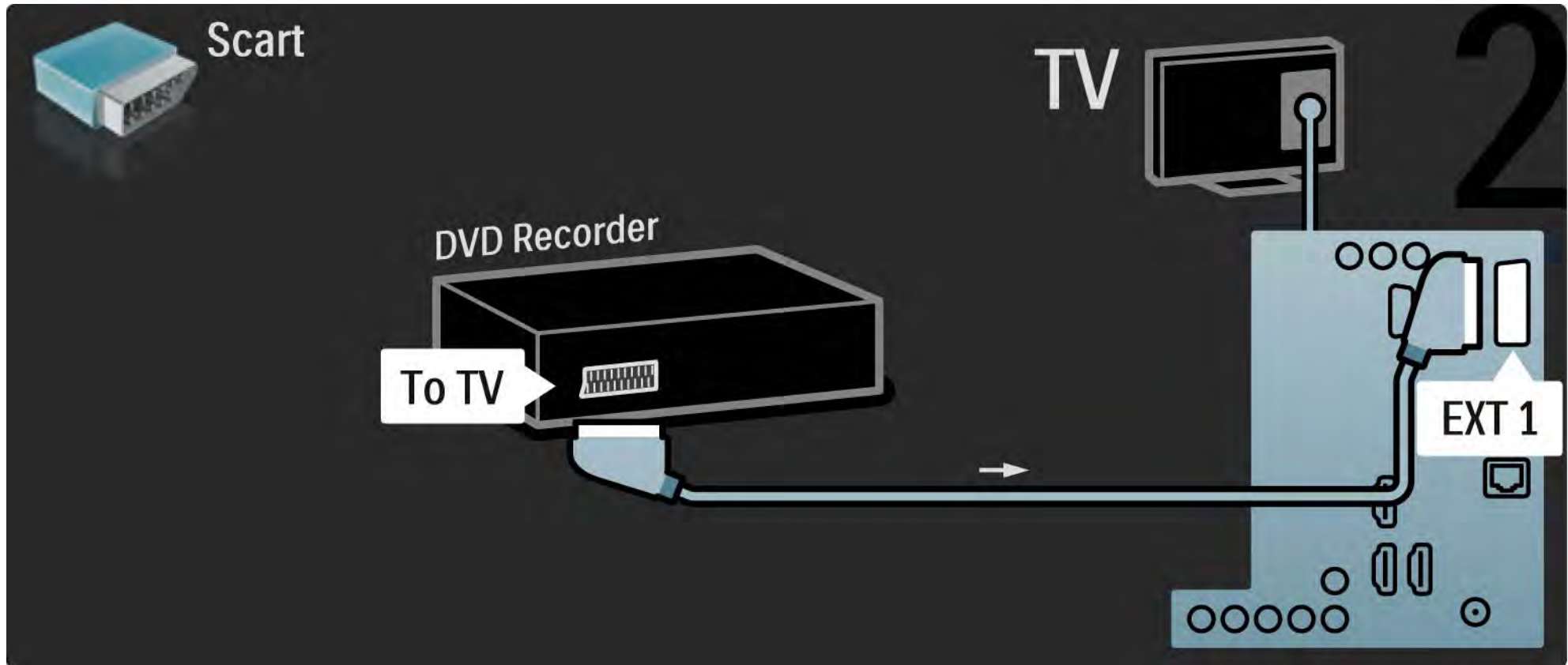

5.3.5 Digitális vevő és DVD-felvevő

1/3

Először használjon 3 antennakábelt, ha a digitális vevőt a DVD-lejátszóhoz és a TV-hez kívánja csatlakoztatni.

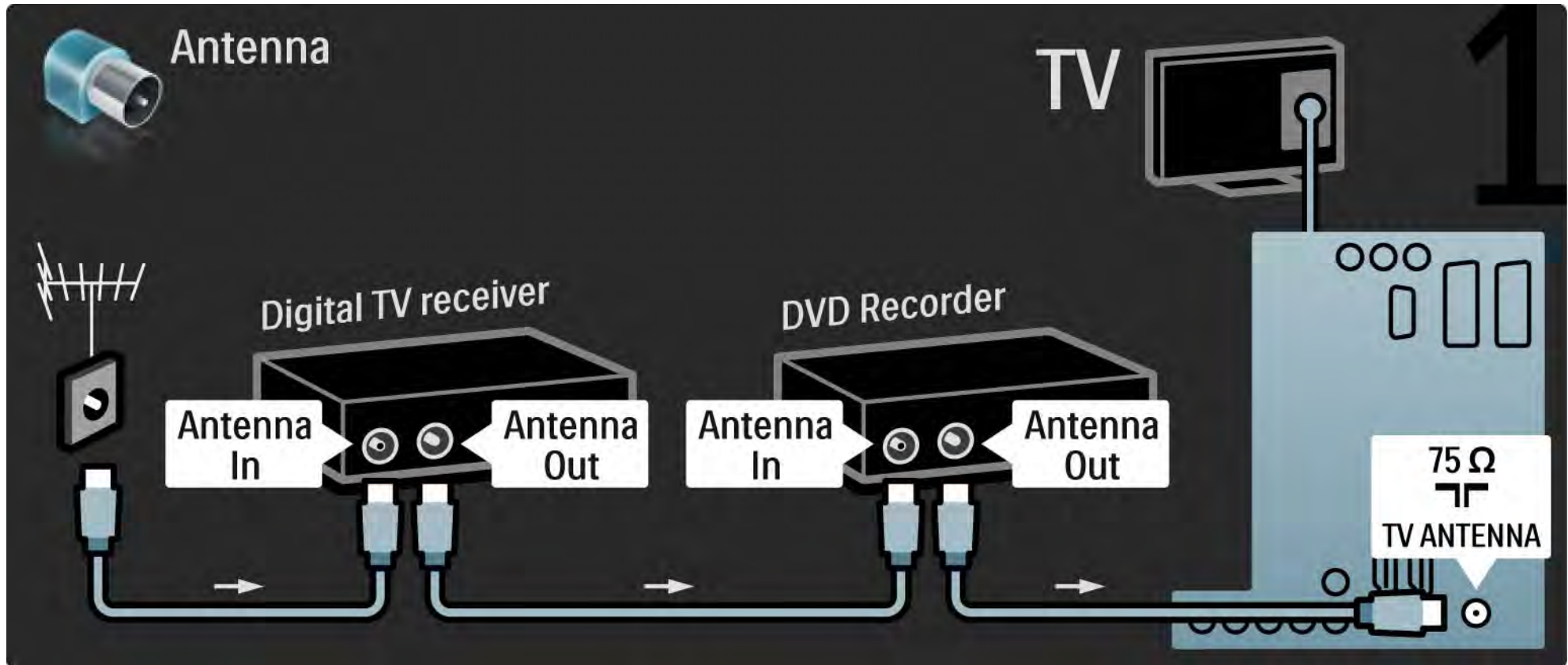

5.3.5 Digitális vevő és DVD-felvevő

2/3

Ezután Scart-kábel segítségével csatlakoztassa a digitális vevőt a TV-készülékhez.

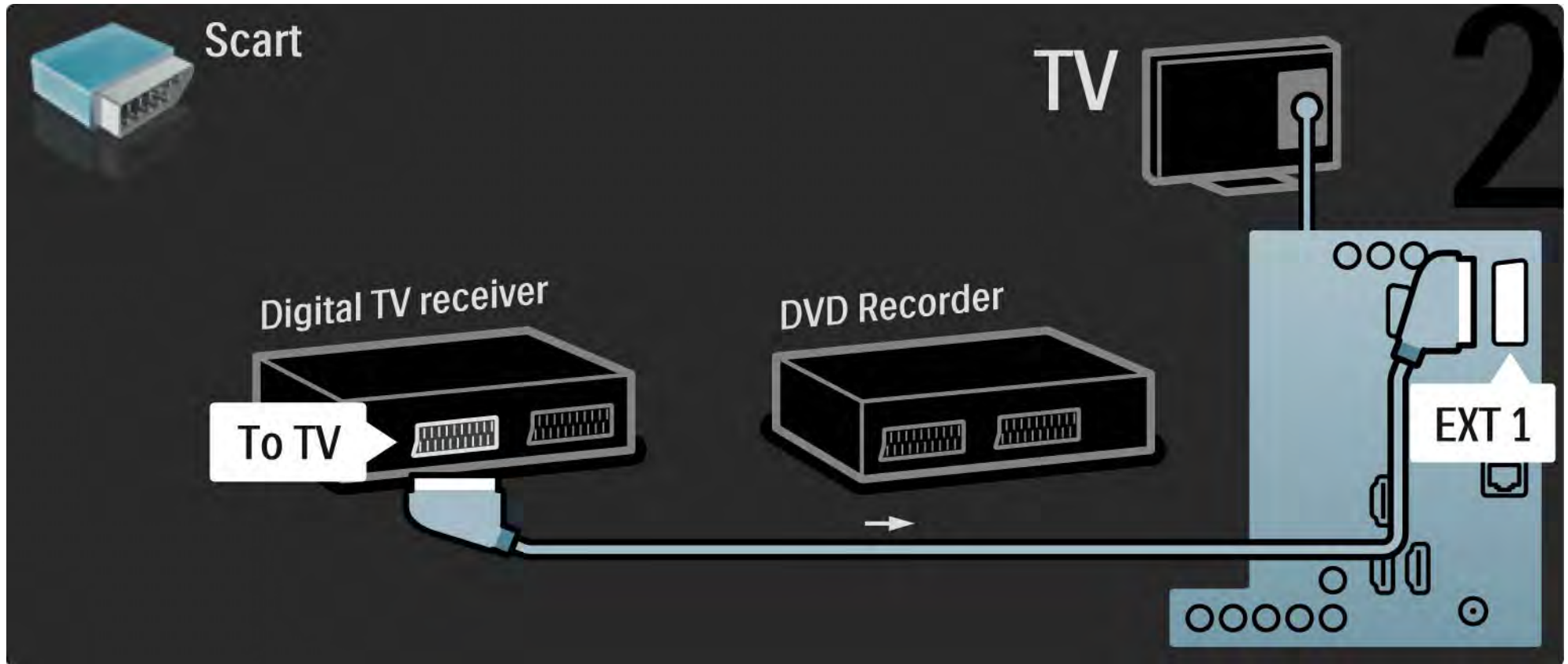

5.3.5 Digitális vevő és DVD-felvevő

Végül 2 Scart-kábel segítségével csatlakoztassa a 2 készüléket és a TV-készüléket.

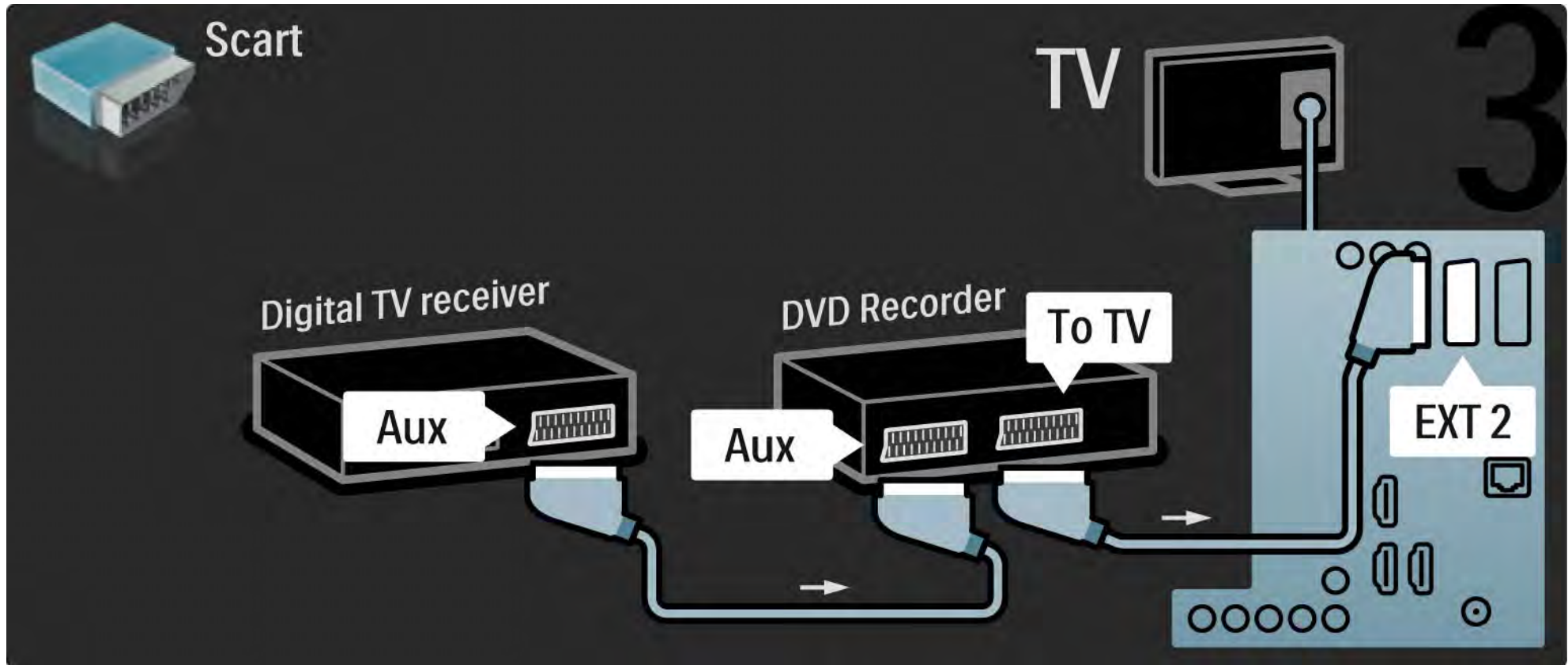

5.3.6 Digitális vevő, DVD-felvevő és házimozirendszer

1/5

Először használjon 3 antennakábelt az eszközök és a TV-készülék összekapcsolásához.

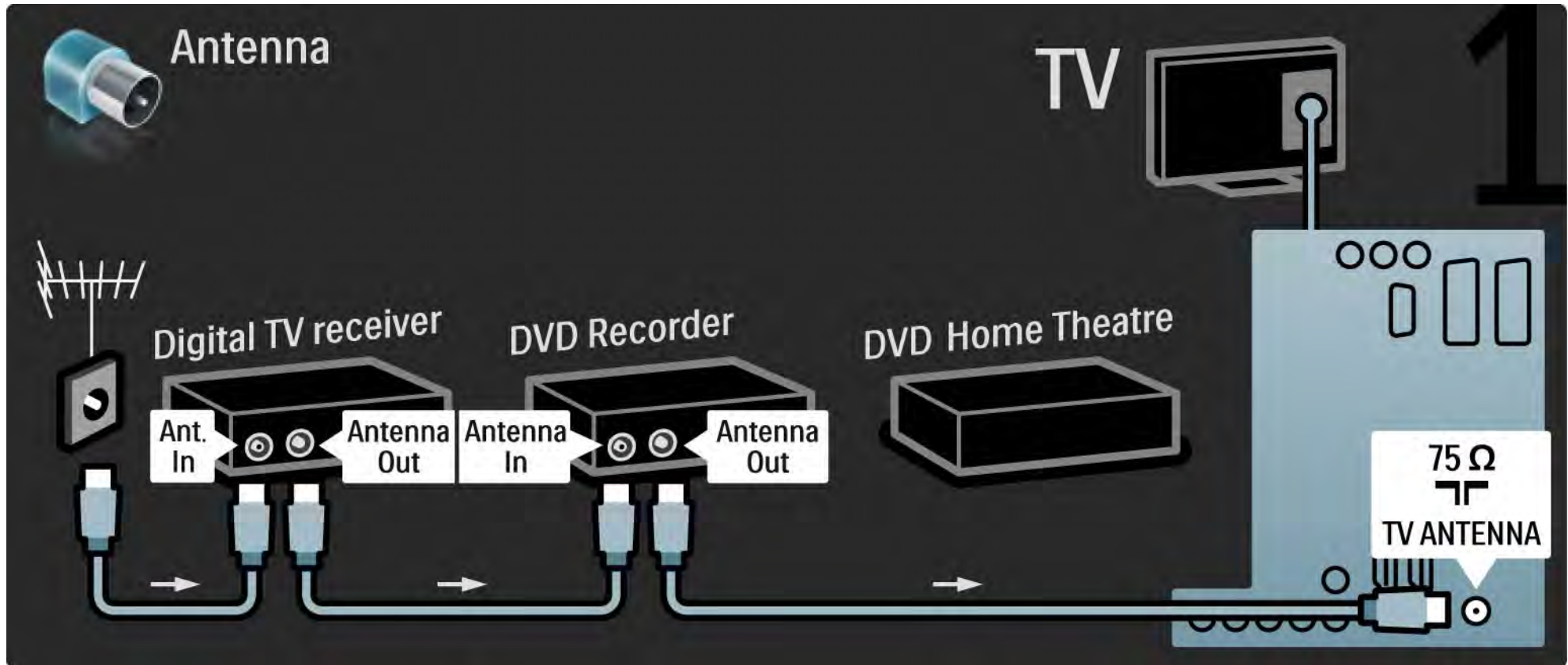

5.3.6 Digitális vevő, DVD-felvevő és házimozirendszer

2/5

Ezután Scart-kábel segítségével csatlakoztassa a digitális vevőt a TV-készülékhez.

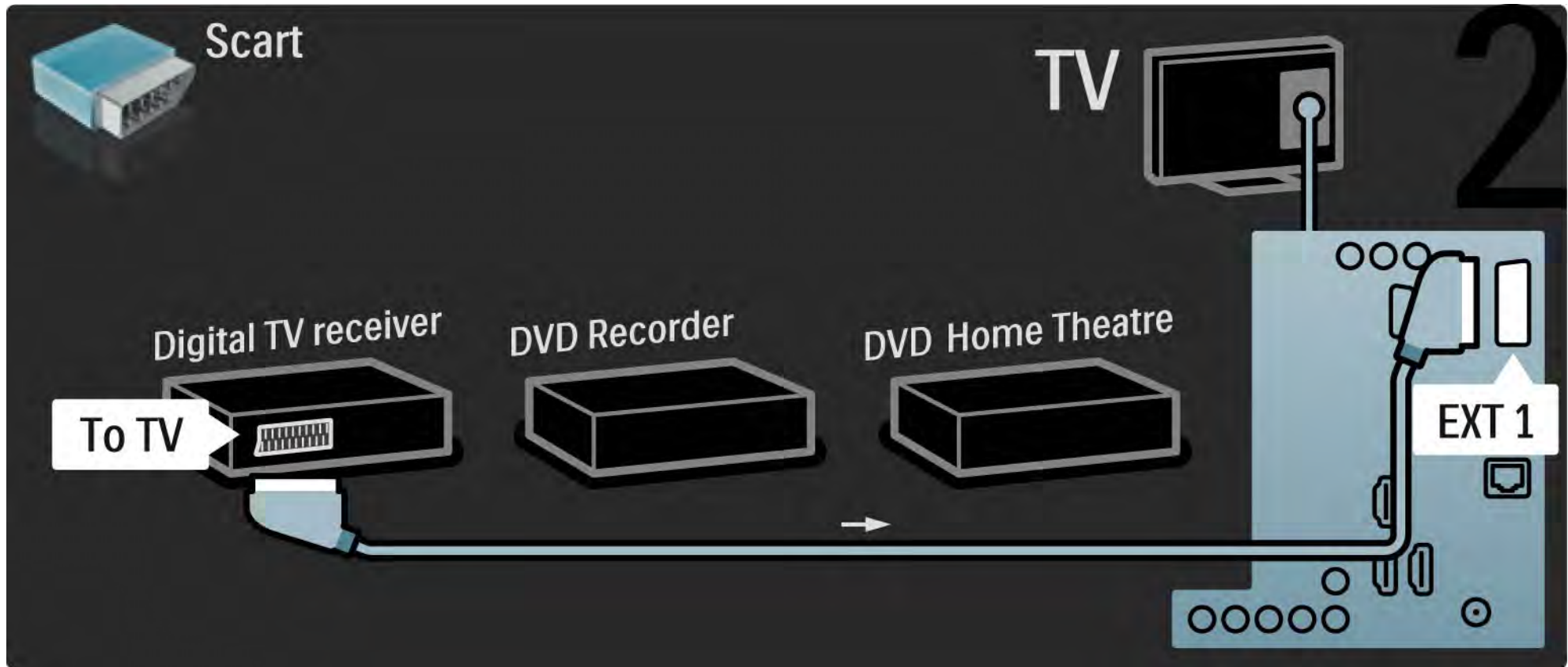

5.3.6 Digitális vevő, DVD-felvevő és házimozirendszer

3/5

Ezután 2 Scart-kábel segítségével csatlakoztassa a digitális vevőt a DVD-felvevőhöz és a DVD-felvevőt a TV-készülékhez.

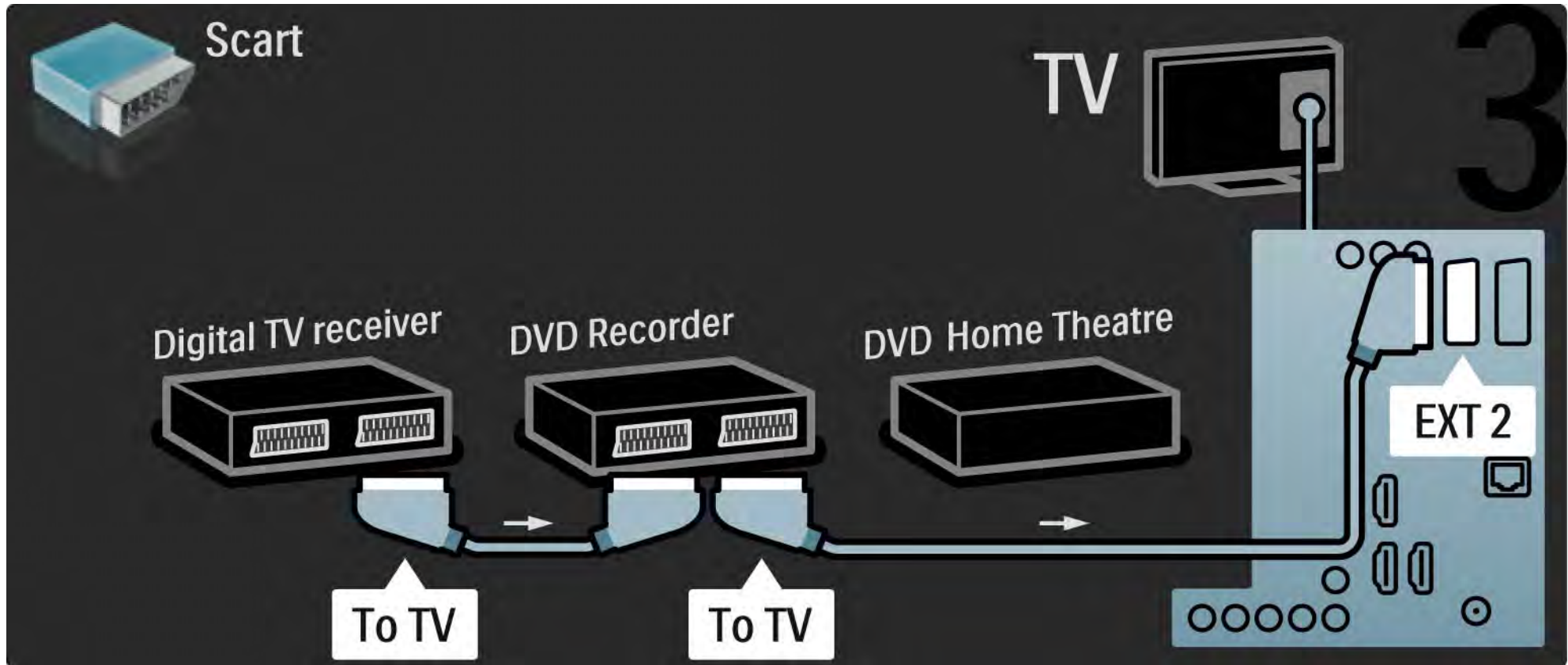

5.3.6 Digitális vevő, DVD-felvevő és házimozirendszer

4/5

Ezután HDMI-kábel segítségével csatlakoztassa a házimozirendszert a TV-készülékhez.

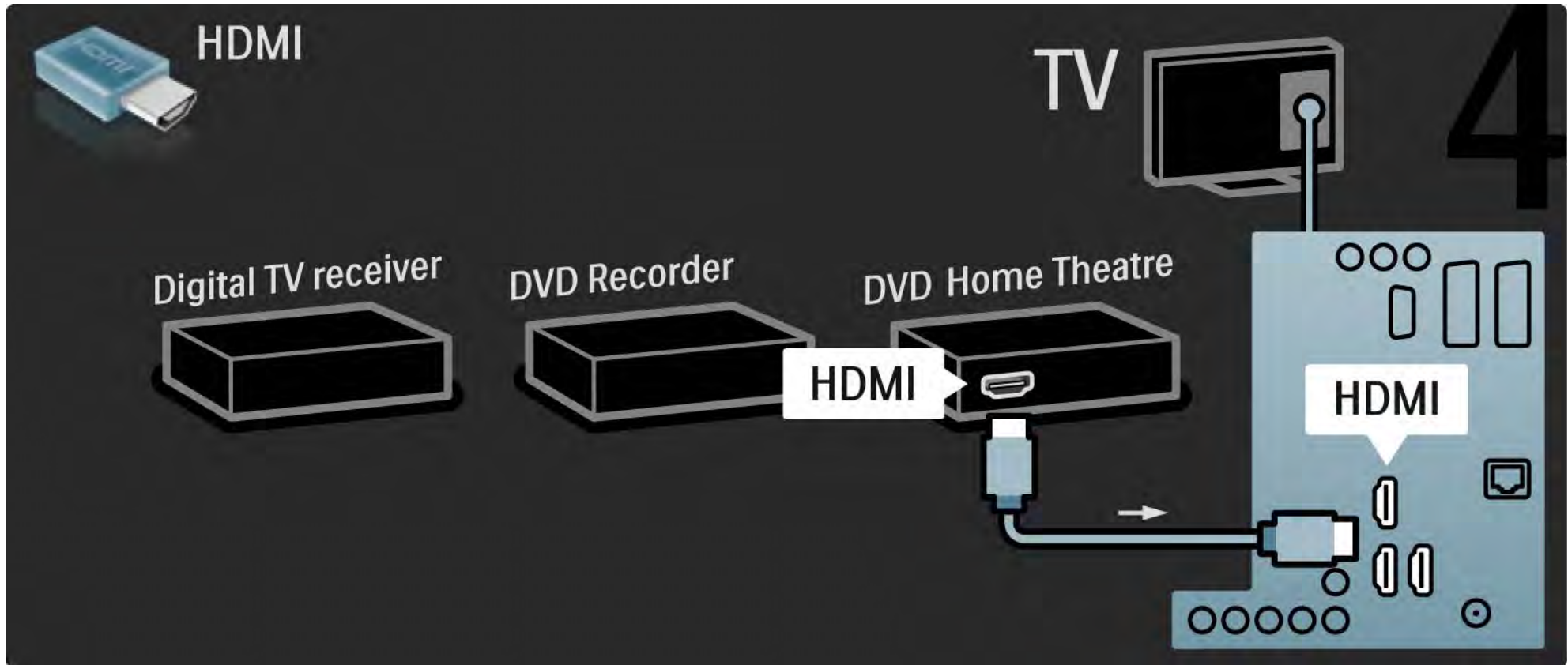

5.3.6 Digitális vevő, DVD-felvevő és házimozirendszer

5/5

Végül digitális cinch audiokábel segítségével csatlakoztassa a házimozirendszert a TV-készülékhez.

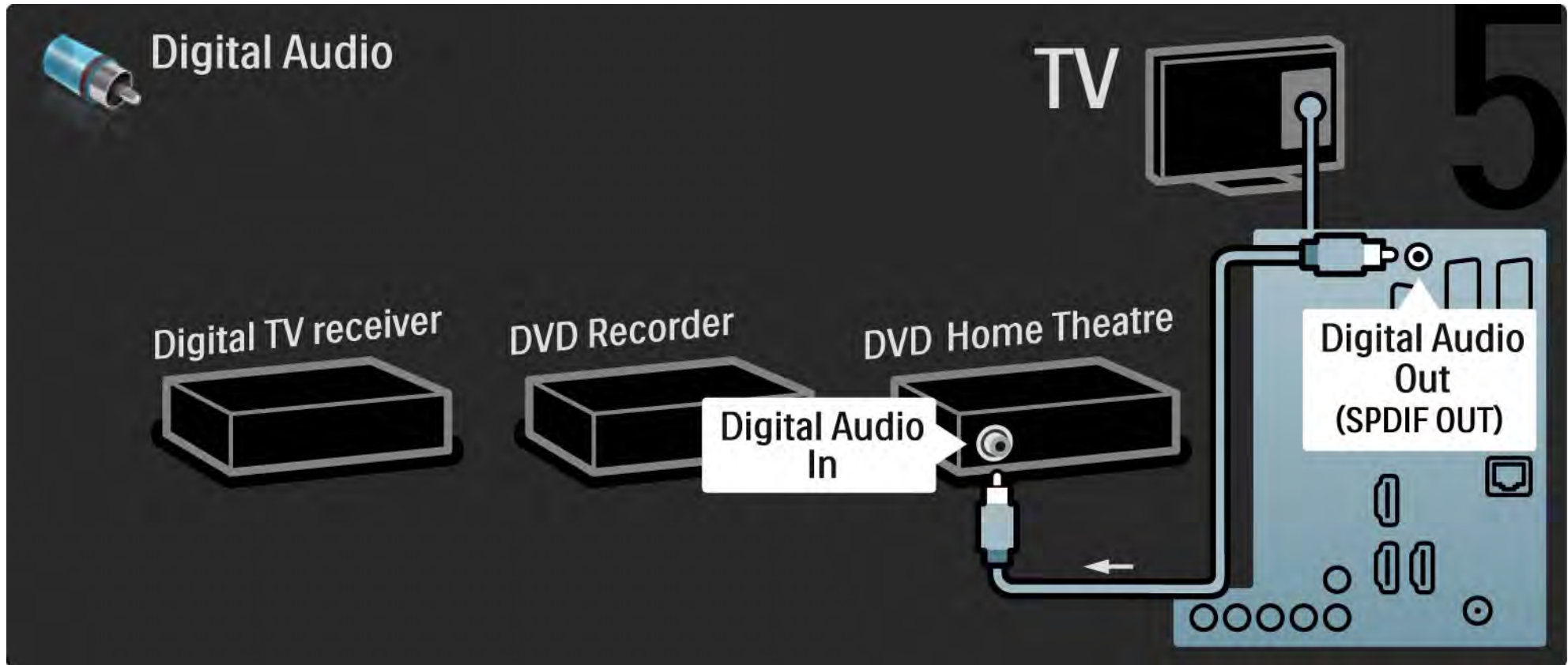

5.3.7 Blu-Ray lemez lejátszó

HDMI-kábel segítségével a Blu-ray lemez lejátszót a HDMI-bemenethez csatlakoztassa, amely a TV-készülék hátoldalán található.

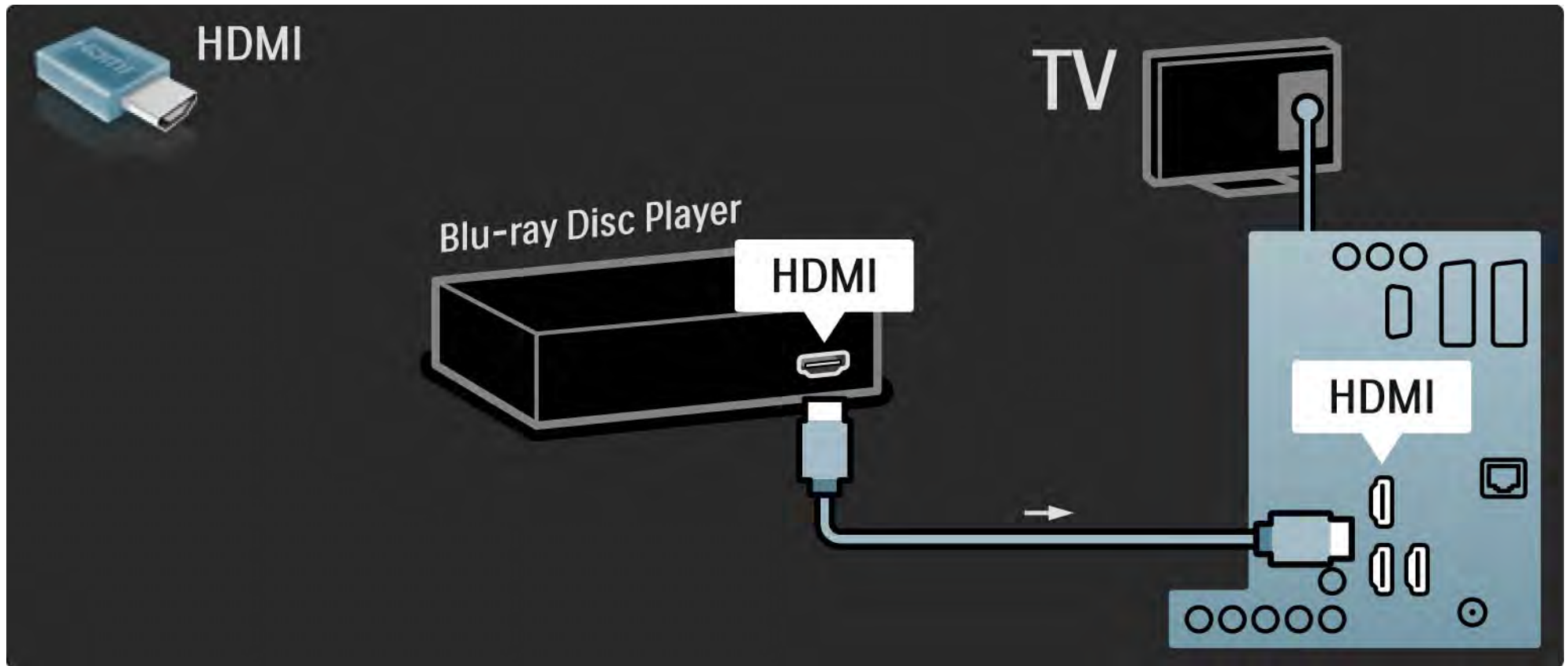

5.3.8 HD digitális vevőkészülék

1/2

Először használjon 2 antennakábelt a HD digitális vevőkészülék és a TV-készülék összekapcsolásához.

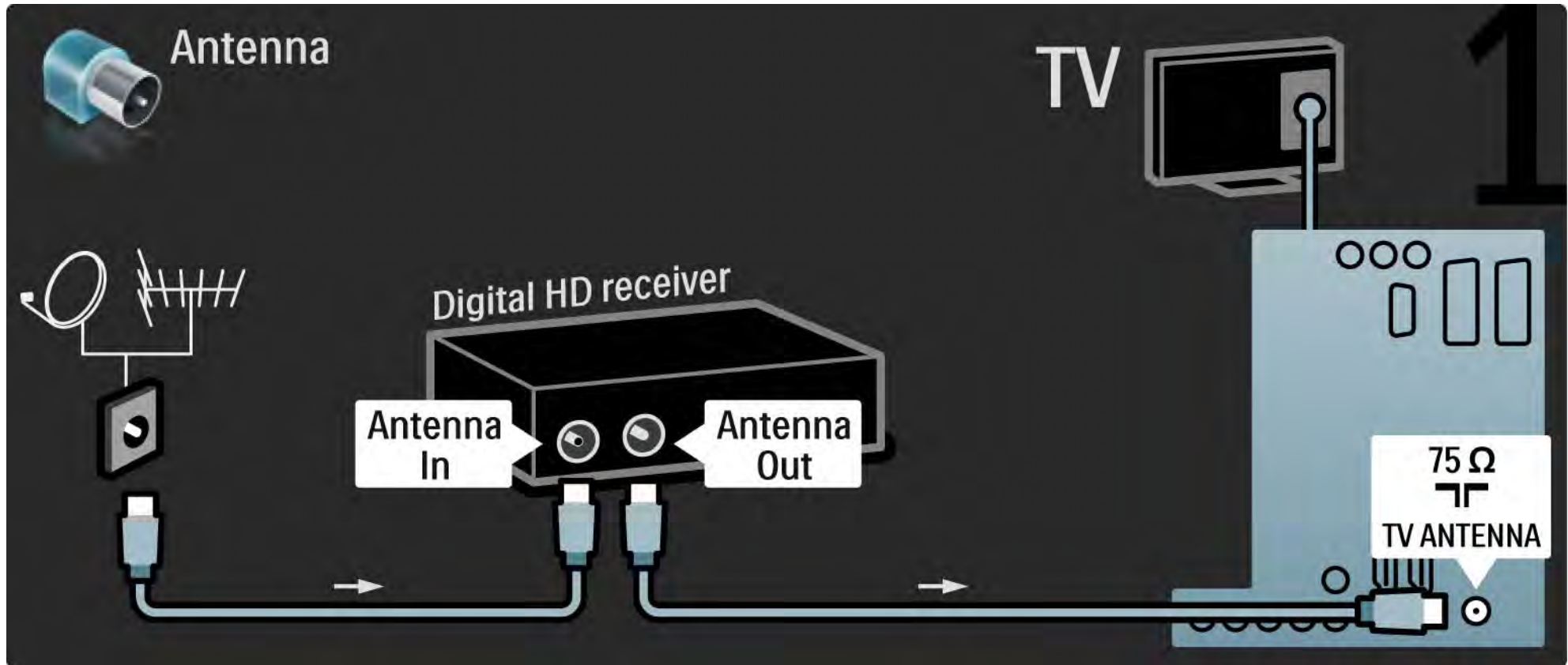

5.3.8 HD digitális vevőkészülék

2/2

Használjon HDMI-kábelt a HD digitális vevőkészülék és a TV-készülék összekapcsolásához.

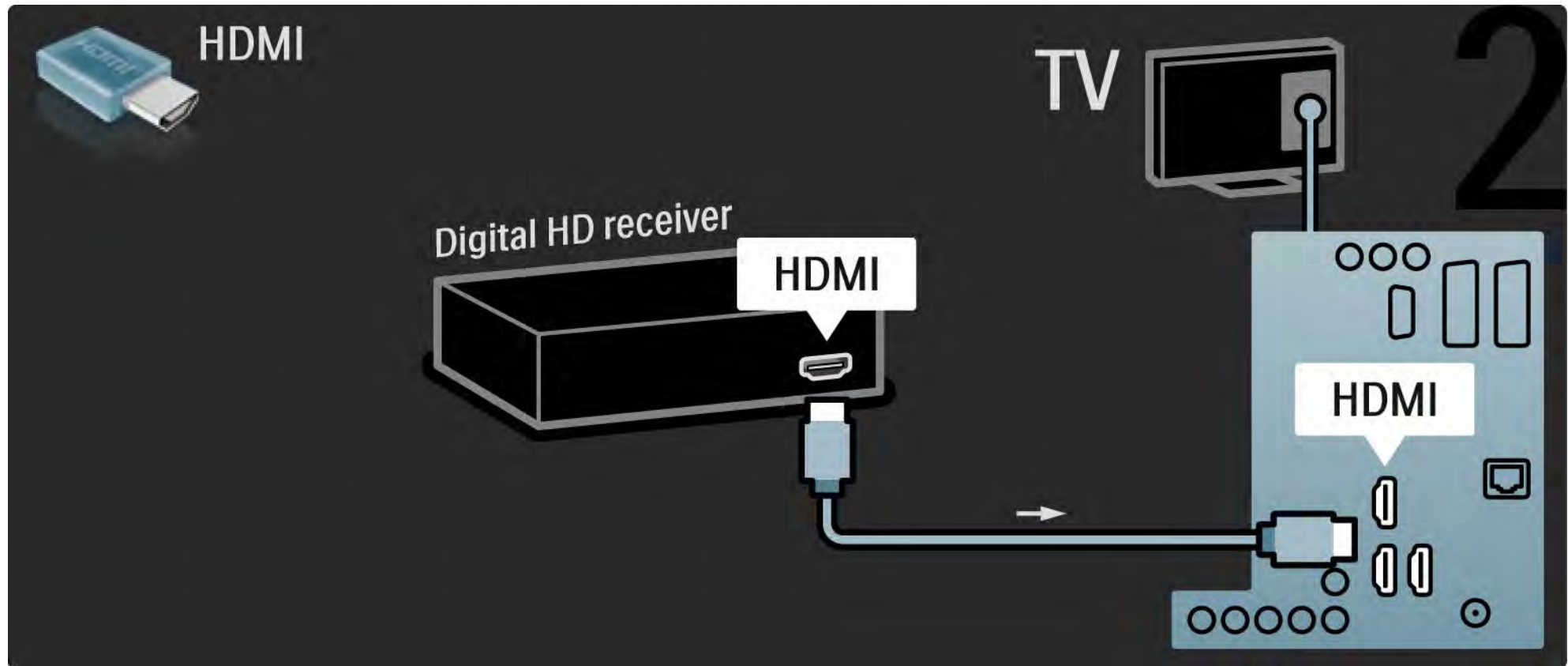

5.4.1 Játékkonzol

1/3

Ha játékkonzolt kíván csatlakoztatni, a legkönnyebben használható csatlakozót a TV-készülék oldalán találja. Használhatja a HDMI-, az S-Video vagy a videocsatlakozást, azonban nem használható egyszerre az S-Video és a videocsatlakozás.

Amennyiben HDMI vagy YPbPr kapcsolatot használ, használhatja a TV-készülék hátoldalán található csatlakozókat.

A következő oldalakon a játékkonzolok csatlakozásával ismerkedhet meg.

Kép elcsúszása

A kép elcsúszásának megakadályozása céljából állítsa a televíziót Játék módba.

Zárja be az útmutatót, majd nyomja meg az Options  gombot, és válassza a Kép és hang lehetőséget. Nyomja meg az OK gombot.

Válassza az Intelligens beállítások lehetőséget, majd nyomja meg az OK gombot.

Válassza a Játékkonzol lehetőséget, majd nyomja meg az OK gombot.

...

5.4.1 Játékkonzol

2/3

Ha játékkonzolt kíván csatlakoztatni, a legkönnyebben használható csatlakozót a TV-készülék oldalán találja.

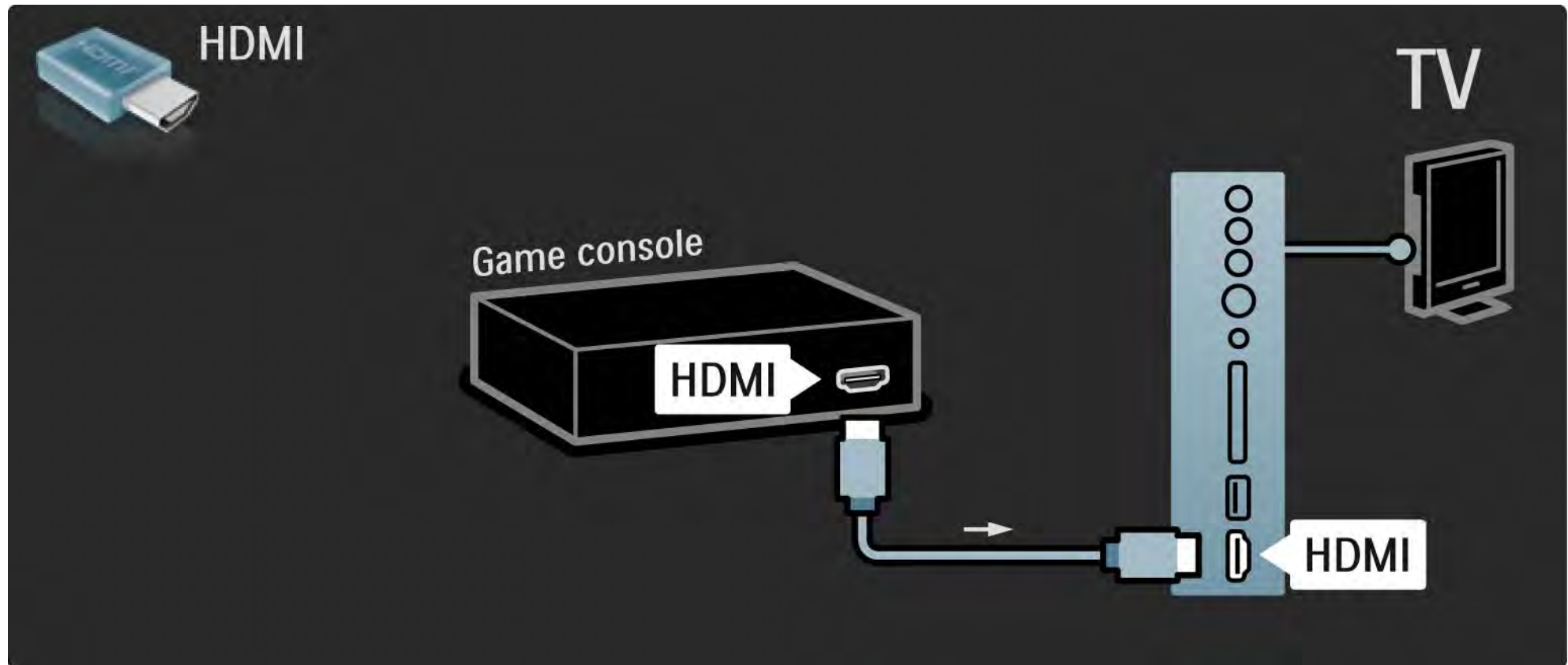

5.4.1 Játékkonzol

3/3

A játékkonzol csatlakoztatásához használja a HDMI- vagy az EXT3- (YPbPr és Audio L/R) csatlakozót, amely a TV-készülék hátoldalán található.

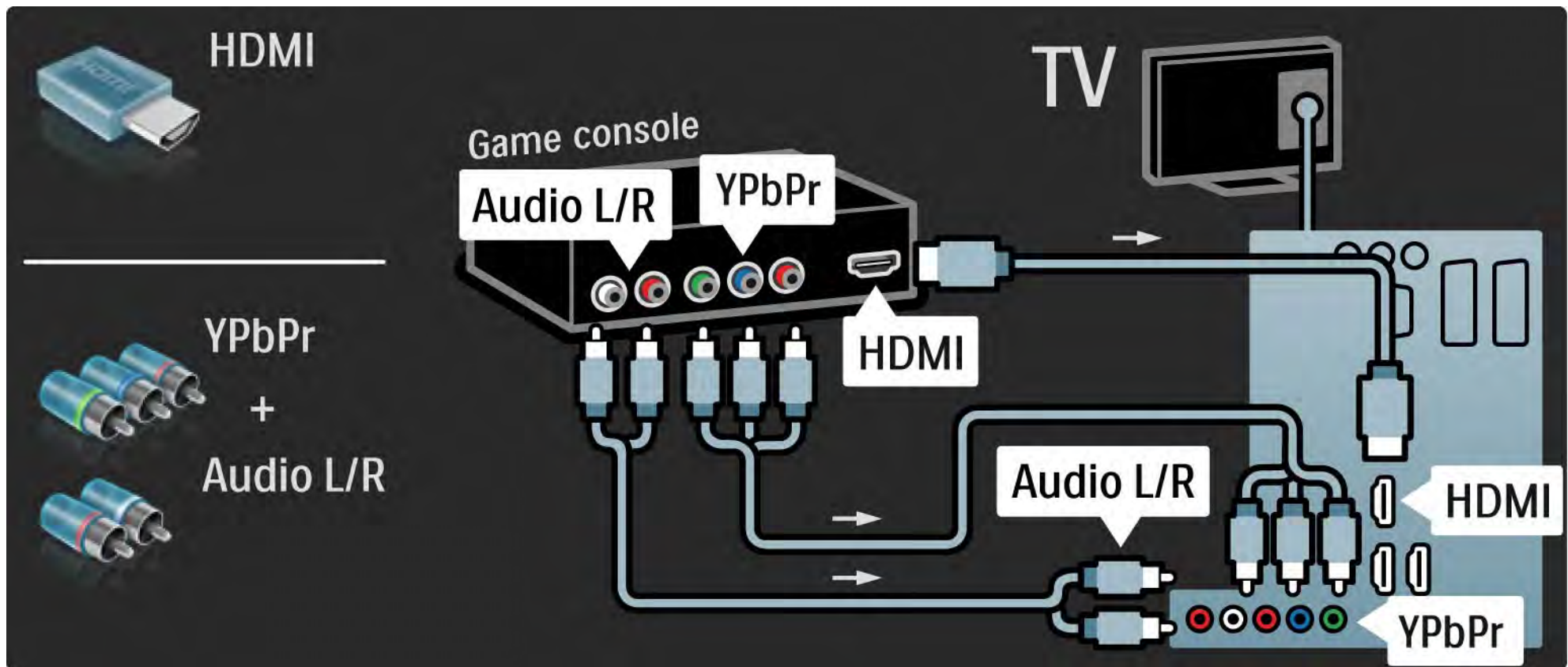

5.4.2 HD-játékkonzol

Nagyfelbontású játékkonzol TV-hez való csatlakoztatásához használjon HDMI- vagy YPbPr-kábelt.

Lásd még: Csatlakozások > További eszközök > Játékkonzol.

5.4.3 Videokamera

1/3

Ha videokamerát kíván csatlakoztatni, a legkönnyebben használható csatlakozót a TV-készülék oldalán találja. Használhatja a HDMI-, az S-Video vagy a videocsatlakozást, azonban nem használható egyszerre az S-Video és a videocsatlakozás.

A következő oldalakon a videokamera csatlakozásával ismerkedhet meg.

...

5.4.3 Videokamera

2/3

Ha videokamerát kíván csatlakoztatni, a legkönnyebben használható csatlakozót a TV-készülék oldalán találja.

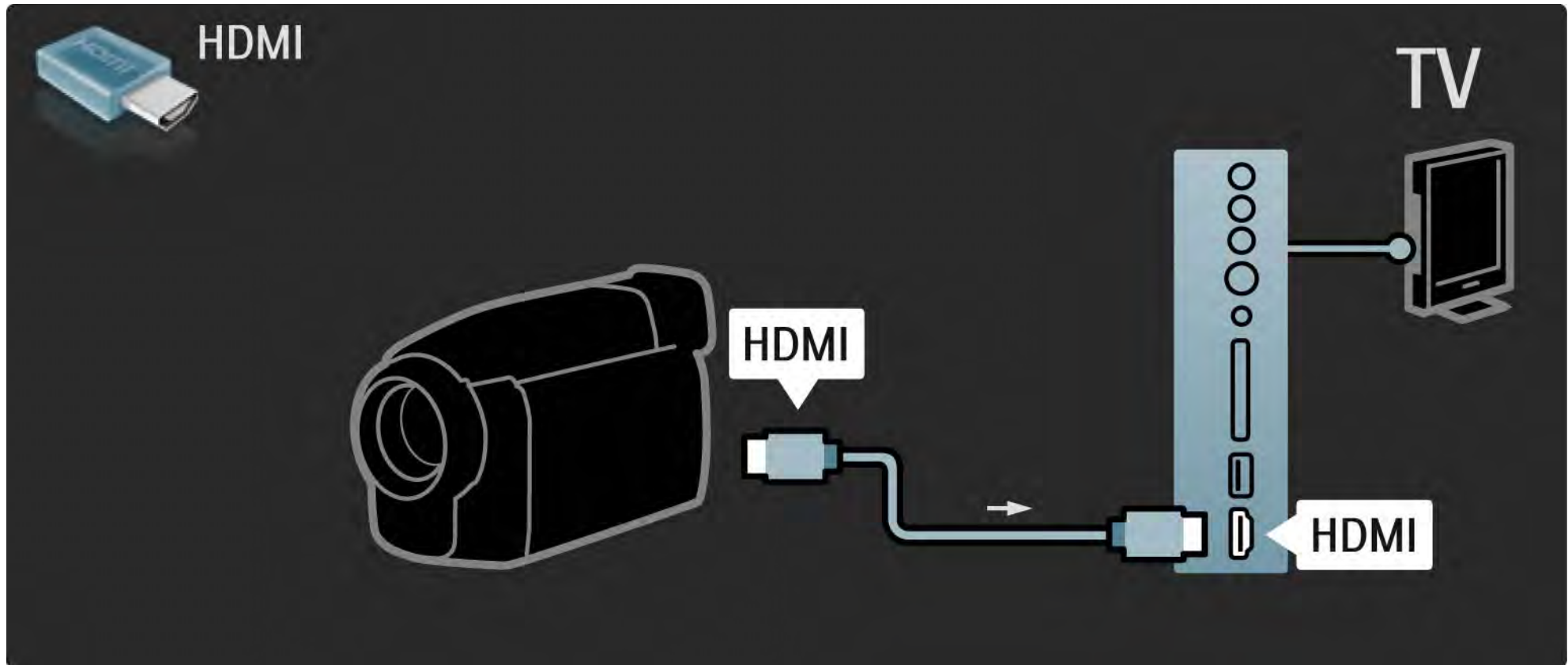

5.4.3 Videokamera

3/3

A videokamera csatlakoztatásához használja a HDMI- vagy az EXT3- (YPbPr és Audio L/R) csatlakozót, amely a TV-készülék hátoldalán található.

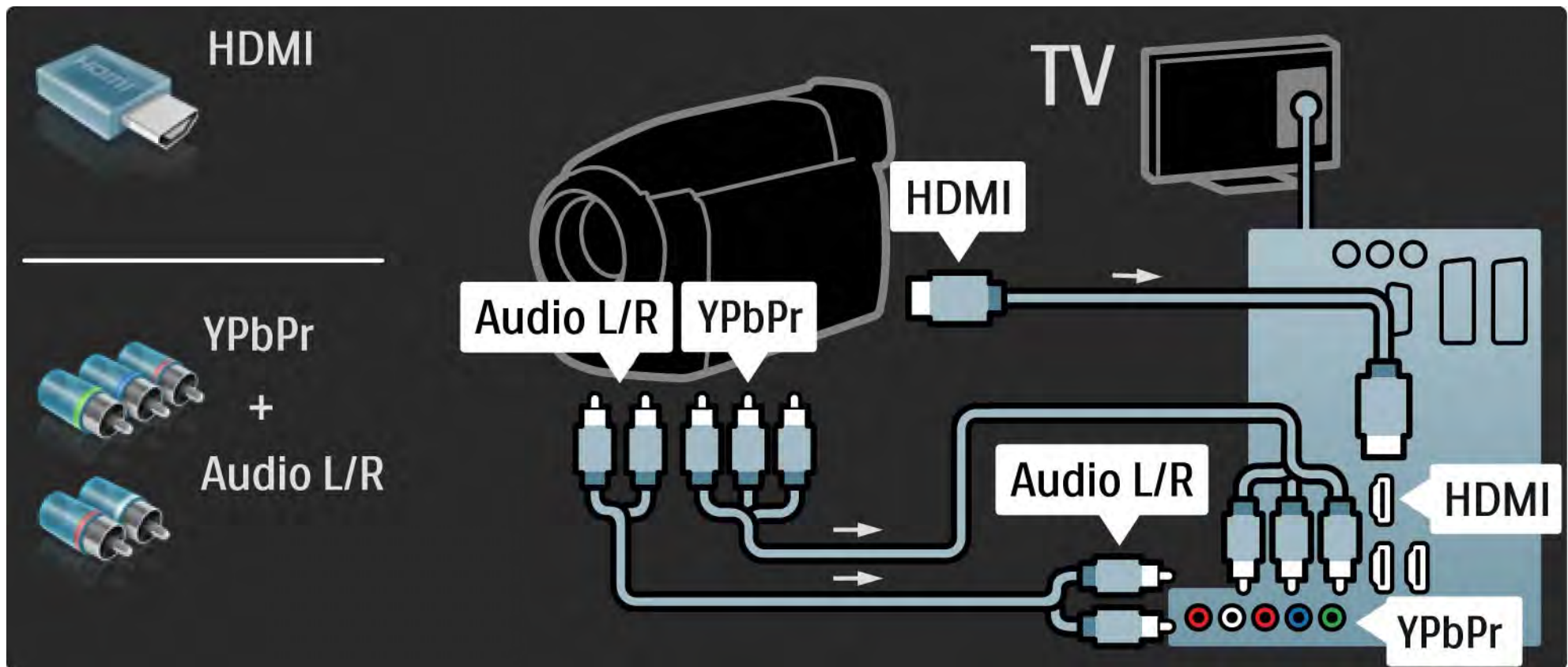

5.4.4 TV mint számítógépes monitor

1/3

A TV-t monitorként csatlakoztathatja a számítógéphez.

A számítógép csatlakoztatása előtt állítsa a számítógép-monitor frissítési sebességét 60 Hz-re.

A számítógépet a TV-készülék oldalához vagy hátoldalához is csatlakoztathatja. A következő oldalakon a csatlakoztatással ismerkedhet meg.

TV-készülék ideális beállítása

A Képformátum beállítás értéke legyen „Nem méretezett” a lehető legjobb képélesség érdekében. TV-nézés közben nyomja meg az Options  gombot, válassza a Képformátum, majd a Nem méretezett lehetőséget.

Támogatott képernyőfelbontások a számítógépen

A támogatott felbontások listáját lásd: Műszaki adatok > Képernyőfelbontások.

...

5.4.4 TV mint számítógépes monitor

2/3

Használjon DVI-HDMI adaptert, ha a számítógépet a HDMI-hez kívánja csatlakoztatni, illetve L/R audiokábelt, ha a TV-készülék oldalán található Audio L/R csatlakozót kívánja használni.

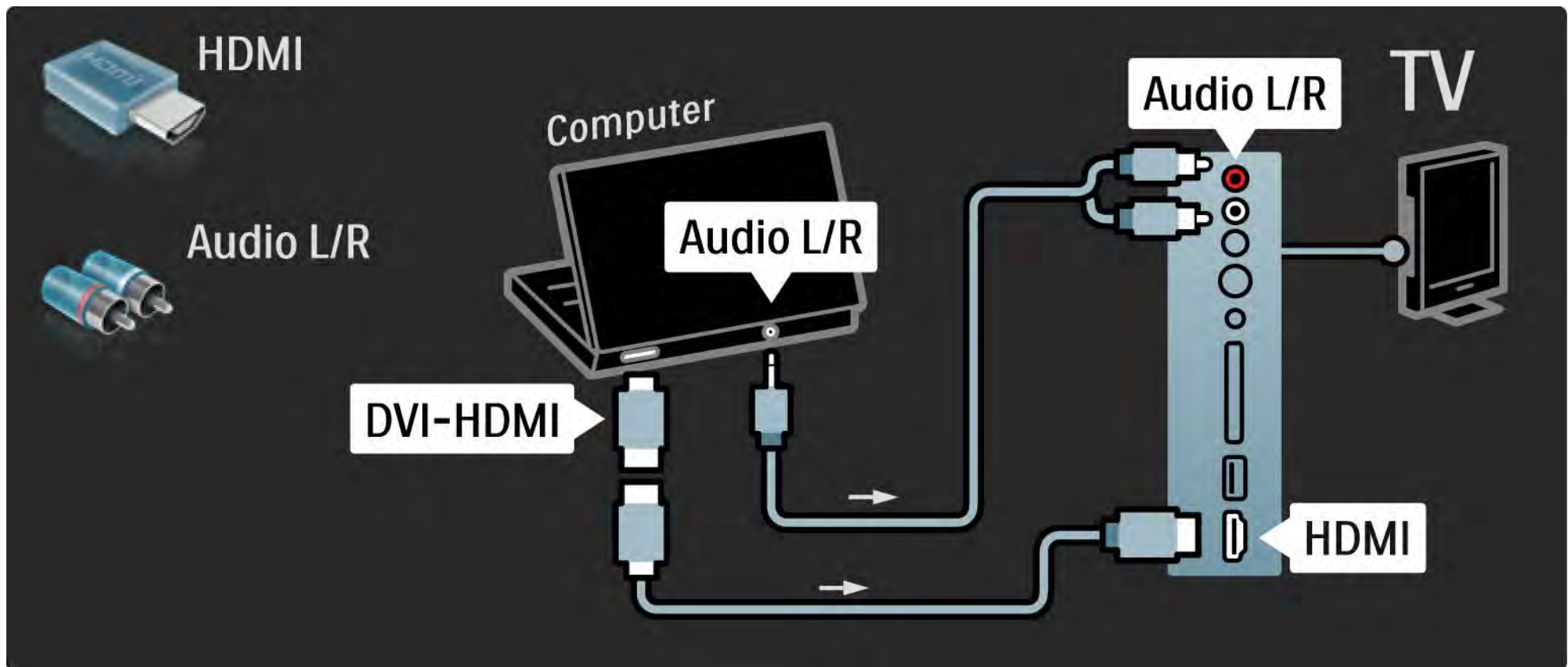

5.4.4 TV mint számítógépes monitor

3/3

Használjon VGA-kábelt, ha a számítógépet a VGA-csatlakozóhoz kívánja csatlakoztatni, illetve L/R audiokábelt, ha a VGA Audio L/R csatlakozót szeretné igénybe venni, amely a TV-készülék hátoldalán található.

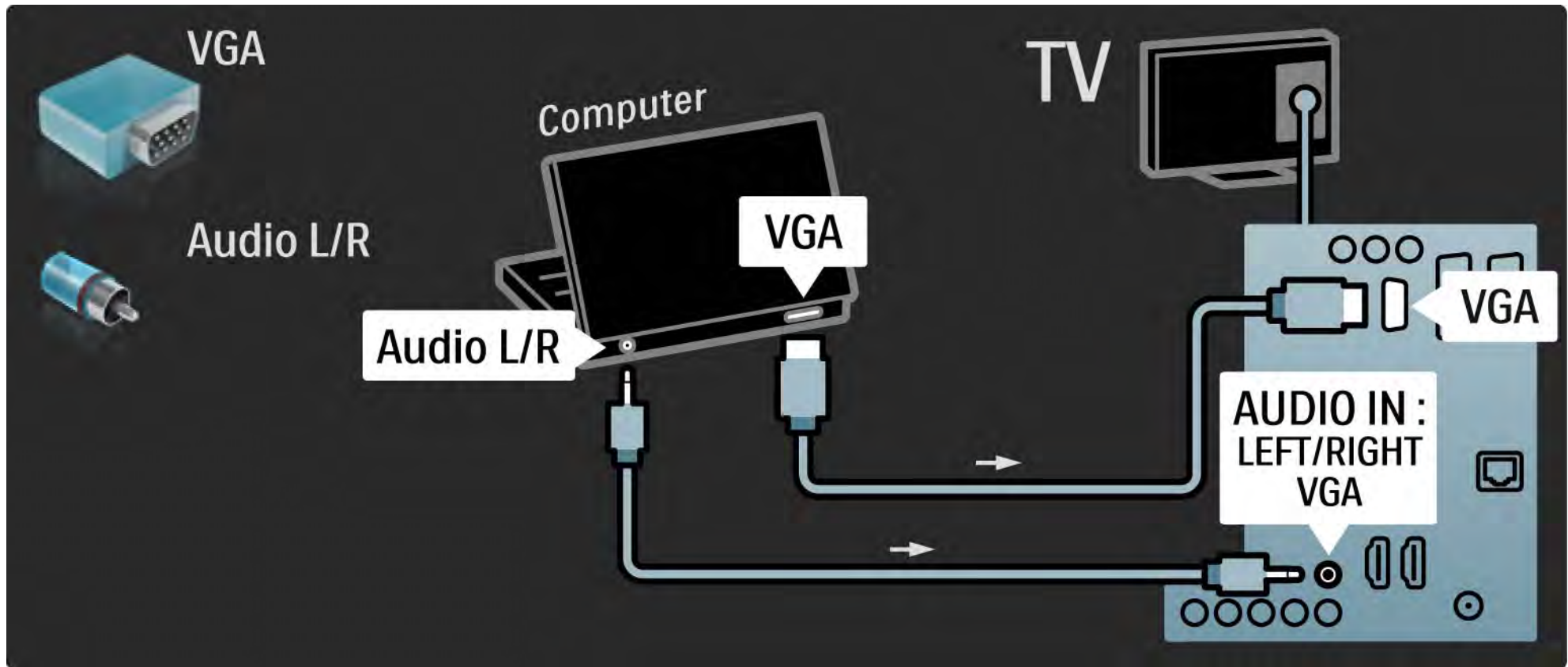

5.4.5 Dekóder

Scart-kábel segítségével csatlakoztathat dekódert. A dekóder az antennán keresztül vehető analóg csatornák dekódolására alkalmas. Használja a TV-készülék hátoldalán található EXT1 vagy EXT2 csatlakozókat.

Ezeket a TV-csatornákat kikódolandó csatornákként kell beállítani. Ezek után rendelje a csatlakozást ahhoz az aljzathoz, amelyre a dekódert kapcsolta.

Zárja be az útmutatót, majd válassza a  > Beállítás > Installálás > Dekóder lehetőséget. Válassza a Csatorna lehetőséget a dekódolni kívánt csatorna beállításához. Válassza az Állapot lehetőséget a dekóderhez használni kívánt kapcsolat beállításához.

5.5.1 EasyLink

1/2

Ha a készülék megfelel a HDMI-CEC szabványnak, a készülék és a televízió használható egymással.

A televíziót és a készüléket HDMI-kábellel csatlakoztassa egymáshoz. A TV-készülékben az EasyLink gyárilag be van kapcsolva. Az EasyLink kikapcsolásához válassza a  > Beállítás > Installálás > Preferenciák > EasyLink lehetőséget.

Az EasyLinkkel a következő funkciók állnak rendelkezésre:

- Lejátszás egy gombnyomásra

Helyezzen be lemezt, majd nyomja meg a készüléken lévő Play gombot. A TV-készülék készenléti üzemmódból bekapcsol, és automatikusan megjeleníti a lemez tartalmát.

- Készenlét

2 másodpercig tartsa lenyomva a távvezérlő  gombját a csatlakoztatott eszköz készenléti üzemmódba kapcsolásához.

...

5.5.1 EasyLink

- A rendszer hangjának vezérlése

Audiorendszer csatlakoztatásakor az audiorendszeren keresztül a TV-készülék segítségével hallgathat zenét. Ilyenkor a TV-készülék hangszóróit a rendszer automatikusan elnémítja.

A TV-készülék hangszóróihoz az EasyLink (Automatikus) beállítás van megadva. Ha a TV-készülék hangszóróit ki szeretné kapcsolni, vagy azt szeretné, hogy mindig be legyenek kapcsolva, válassza a 🏠 > Beállítás > Hang > TV hangszórók lehetőséget.

Ellenőrizze, hogy a készüléken a HDMI-CEC beállítások helyesen vannak-e megadva. Előfordulhat, hogy az EasyLink más márkájú készülékkel nem működik.

HDMI-CEC elnevezése más márkák esetén

A HDMI-CEC funkciónak különböző márkák esetén más az elnevezése. Néhány példa: Anynet, Aquos Link, Bravia Theatre Sync, Kuro Link, Simplink, Viera Link, ...

Nem minden márka kompatibilis teljes mértékben az EasyLinkkel.

5.5.2 EasyLink távvezérlő

Lásd: Csatlakozások > EasyLink, mielőtt az EasyLink távvezérlővel foglalkozna.

Az EasyLink távvezérlő segítségével a TV-készülék távvezérlőjének parancsait a rendszer közvetlenül annak az eszköznek küldi, amelyet éppen használ a TV-készüléken keresztül. Nem kell a távvezérlőn először kiválasztania az adott készüléket.

Vigyázat!> Ez egy speciális beállítás. Ellenőrizze, hogy a beállítás használatára mindegyik készülék alkalmas-e. A nem kompatibilis készülékek nem reagálnak. Mielőtt tartósan bekapcsolná az EasyLink távvezérlőt, először próbálja ki ezt a funkciót.

Az EasyLink távvezérlő bekapcsolásához válassza a  > Beállítás > Installálás > Preferenciák > EasyLink távvezérlő lehetőséget.

A Home  gomb kivételével az összes gomb alkalmas a készülék működtetésére. Előfordulhat, hogy egyes gombok nem működnek az adott eszköz esetén.

A TV-vezérléshez nyomja meg a  gombot, majd válassza a TV-nézés lehetőséget.

Más eszköz vezérléséhez nyomja meg a  gombot, és válassza ki a kívánt eszközt.

5.6 Feltételes hozzáférés modul (CAM)

1/2

A kódolt digitális TV-csatornák ún. Feltételes hozzáférés modul (CAM) segítségével kódolhatók ki. A digitális TV-szolgáltatók a CAM-modult az előfizetés időpontjában biztosítják. Bővebb információkért és a feltételek megismerése érdekében forduljon a digitális TV-csatornák szolgáltatójához.

CAM-modul behelyezése

A CAM-modul behelyezése előtt kapcsolja ki a TV-készüléket.

Keresse meg a modulon a jelzést, melynek segítségével megfelelően behelyezheti. Ha helytelenül helyezi be, megsérülhet a CAM-modul és a TV-készülék is.

Keresse a TV-készülék oldalán található általános interfésznyílást. óvatosan helyezze be a CAM-modult a helyére, majd hagyja a nyílásban.

Néhány percig eltarthat, amíg a CAM-modul aktiválódik. A CAM-modul eltávolításával elérhetetlenné válik szolgáltatás.

...

5.6 CAM-modul

2/2

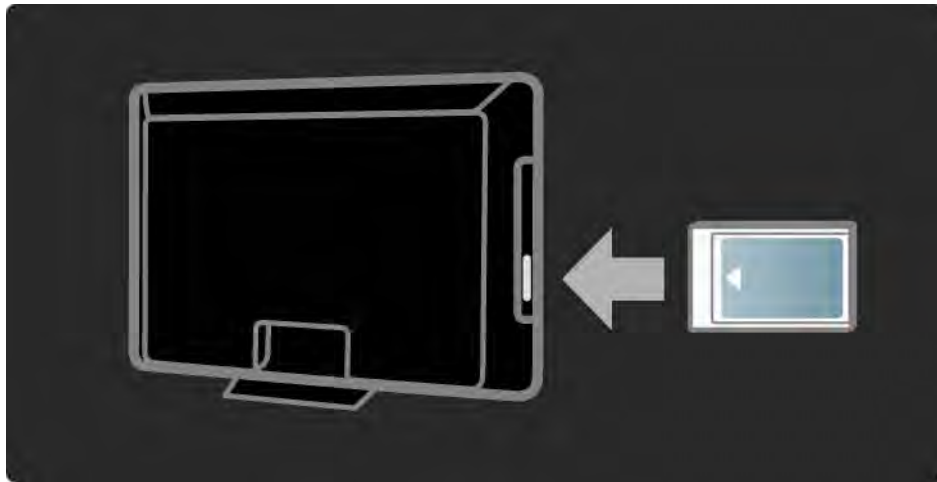

CAM-szolgáltatás nézése

Ha behelyezte a CAM-modult, és az előfizetési díjat is kifizette, a TV-készülék segítségével megtekintheti a digitális TV-szolgáltató műsorait. Az alkalmazások, ezek funkciói, maga a tartalom és a képernyőn megjelenő üzenetek a CAM-szolgáltatótól származnak.

CAM-beállítások

CAM-szolgáltatáshoz a jelszók vagy PIN-kódok beállításához válassza a  > Beállítás > Funkciók > Közös interfész lehetőséget. Válassza ki a CAM-szolgáltatót, majd nyomja meg az OK gombot.

5.7.1 Vezetékes hálózati kapcsolat

Vezetékes hálózati kapcsolat beállításához olvassa el a Beállítás > Hálózat összes fejezetét.

Csatlakoztassa az útválasztót a TV-készülékhez hálózati kábel segítségével, majd a hálózat beállítása előtt kapcsolja be az útválasztót.

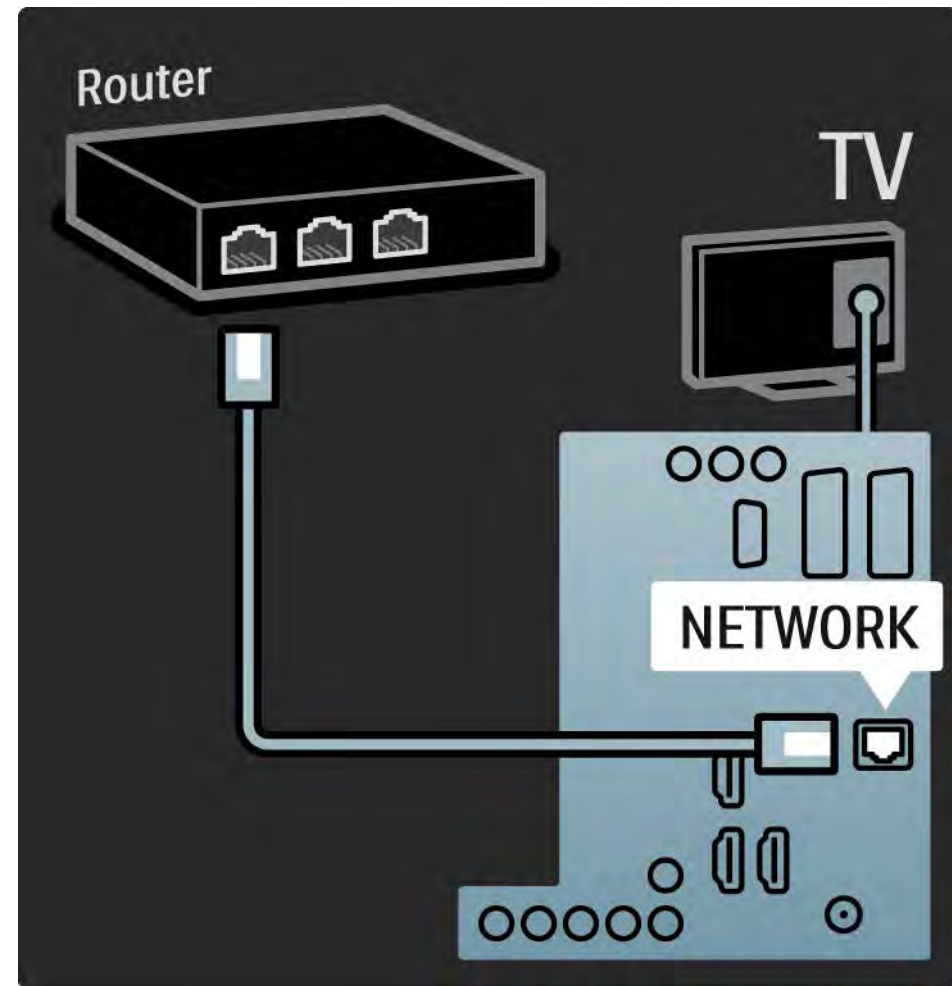

6.1 Kapcsolattartás

Figyelem

Amennyiben TV-készüléke meghibásodik, SOHA ne próbálja saját maga megszerelni.

Ha a hibaelhárítási útmutató tanácsai nem segítenek a probléma megoldásában, kapcsolja ki, majd újból be a készüléket.

Kapcsolattartás - Vevőszolgálat

Ha a készülék problémájára nem talál megoldást, lépjen kapcsolatba az adott országban található Philips vevőszolgálattal. A vevőszolgálat telefonszámát a TV-készülékhez mellékelt nyomtatott dokumentációban találja.

Vagy keresse fel weboldalunkat: www.philips.com/support

TV-készülék típuszáma és sorozatszama

Ezeket a számokat a csomagoláson vagy a televízió hátulján vagy alján lévő típusjelzésen találja.

6.2 TV-készülék és távvezérlő

1/2

A készülék nem kapcsol be

- Ellenőrizze a hálózati kábel csatlakoztatását.
- Ellenőrizze, hogy távvezérlőben lévő elemek nem merültek-e le vagy nincsenek-e kifogyóban. Ellenőrizze, hogy a + / - jelzéseknek megfelelően helyezte-e be őket.
- Húzza ki a hálózati kábelt, várjon egy percre, majd dugja vissza. Ezután próbálja ismét bekapcsolni a készüléket.
- A TV-készüléket a rajta lévő gombokkal is bekapcsolhatja.

A lejátszó nem reagál a távvezérlőre

- Ellenőrizze, hogy távvezérlőben lévő elemek nem merültek-e le vagy nincsenek-e kifogyóban. Ellenőrizze, hogy a + / - jelzéseknek megfelelően helyezte-e be őket.
- Tisztítsa meg a távvezérlő és a TV érzékelőit.
- Ellenőrizze, hogy az EasyLink távvezérlő ki van-e kapcsolva.
- A televízió bemelegedése alatt, amely megközelítőleg két perc, lehetséges, hogy a TV és néhány külső eszköz nem reagál azonnal a távvezérlőről érkező utasításokra. A készülék normálisan működik, és nem romlott el.

...

6.2 TV-készülék és távvezérlő

2/2

A TV-készülék kikapcsol, és villog a vörös fény

- Húzza ki a hálózati kábelt, várjon egy percre, majd dugja vissza. Ellenőrizze, hogy van-e elegendő hely a szellőzéshez. Várja meg, míg a TV-készülék lehűl.

Ha a készülék lép működésbe a készenléti állapotból, és a lámpa ismét villogni kezd, hívja a vevőszolgálatot.

Ha elfelejtette a gyermekzár kioldásához szükséges kódot

- Lásd: Időzítők és zárok > Gyermekzár.

6.3 TV-csatornák

Nem található néhány TV-csatorna

- Ellenőrizze, hogy a megfelelő csatornaszűrő lett-e kiválasztva a csatornaáttekintéshez. Lásd: A TV-készülék használata > Menük > Csatornaáttekintés.
- Előfordulhat, hogy egyes csatornák rejtve vannak a csatornaáttekintésben. Lásd: A TV-készülék használata > Menük > Csatornaáttekintés.

A készülék nem talált digitális csatornákat az installálás során

- Ellenőrizze, hogy a TV támogatja-e a DVB-T vagy DVB-C lehetőséget országában. Lásd a TV hátulján lévő „Digital TV Country Compatibility” címkét.

6.4 Képek

1/3

Az Ambilight funkció be van kapcsolva, de nincs kép

- Ellenőrizze, hogy az antenna megfelelően van-e csatlakoztatva.
- Ellenőrizze, hogy a megfelelő készülék van-e kiválasztva.

Hang van, de kép nincs

- Ellenőrizze a kontraszt- és a fényerő-beállításokat a menüben.

Gyenge a készülék képminősége

- Ellenőrizze, hogy az antenna megfelelően van-e csatlakoztatva.
- A nem leföldelt audióberendezések, a fénycsövek, a magas épületek és hegyek befolyásolhatják a képminőséget. Az antenna helyzetének megváltoztatásával vagy a készülékek a TV-től való eltávolításával próbálja javítani a képminőséget.
- Ellenőrizze, hogy a megfelelő TV-rendszer van-e kiválasztva a Kézi installálás menüben.
- Ha csak egyetlen csatorna esetén rossz a képminőség, a Finomhangolás menüpontban állítsa be pontosan. Lásd: Beállítás > Installálás > Analóg: kézi installálás.

...

6.4 Képek

2/3

Rossz a kép színminősége

- Ellenőrizze a színbeállításokat a Kép menüben. Válassza ki a kívánt intelligens beállítást a Beállítás menüben.
- Ellenőrizze a csatlakoztatott készülékek aljzatait és kábeleit.

Képelcsúszás játékkonzol csatlakoztatásakor

- A kép elcsúszásának megakadályozása céljából állítsa a televíziót Játék módba. Válassza ki az Intelligens beállítások közül a Játékkonzol lehetőséget a Beállítás menüben.

Amikor a TV-készüléket ismét bekapcsolom, nem a legutóbb megadott beállításokat jeleníti meg

- Ellenőrizze, hogy a TV-készülékhez az Otthon beállítást adta-e meg az Otthon menü > Beállítás > Installálás> Preferenciák > Hely pontban.

A képméret nem felel meg a képernyő méretének: túl nagy vagy túl kicsi

- Nyomja meg a  gombot, majd válasszon egy megfelelőbb képformátumot a Képformátum menüben.

...

6.4 Képek

3/3

A kép nem megfelelően helyezkedik el a képernyőn

- Előfordulhat, hogy bizonyos készülékekből érkező képek nem megfelelően helyezkednek el a képernyőn. A képet a távvezérlő kurzorgombjaival igazíthatja. Ellenőrizze a készülék jelkimenetét.

6.5 Hang

Kép van, de hang nincs

- Ellenőrizze, hogy nincs-e 0-ra állítva a hangerő.
- Ellenőrizze, hogy a hang nem lett-e némítva a  gombbal.
- Ellenőrizze, hogy az összes kábel megfelelően csatlakozik-e.
- Ha a készülék nem érzékel hangjelet, akkor automatikusan kikapcsolja a hangot. Ez a normális működési mód, nem jelent meghibásodást.

Gyenge a hangminőség

- Ellenőrizze, hogy a hang sztereóra van-e beállítva.
- Válassza ki a kívánt intelligens beállítást a  > Beállítás > Intelligens beállítás pontban

Csak az egyik hangszóróból hallható hang

- Ellenőrizze, hogy a Balansz nincs-e túlzottan a bal vagy a jobb oldalra állítva.

DVD-házimozirendszer csatlakoztatásakor a hang késve érkezik

- A hangszinkronizálási késedelem megszüntetéséhez lásd a HTS-DVD eszköz felhasználói kézikönyvét. Ha nem tudja megszüntetni a késedelmet, kapcsolja ki a HD Natural Motion beállítást a  > Beállítás > Kép > Perfect Pixel HD pontban.

6.6 Készülékek

1/2

HDMI-csatlakozások

- A HDMI - HDCP folyamat eltarthat néhány másodpercig, így a TV az adott készülékből érkező képet nem azonnal jeleníti meg.
- Ha a TV nem ismeri fel a készüléket, és a képernyőn nem látható kép, kapcsoljon az egyik készülékről a másikra, majd vissza, hogy így újraindítsa a HDCP folyamatot.
- Ha folyamatosan gondok vannak a hanggal, olvassa el a csatlakoztatott készülék használati útmutatóját, és ellenőrizze a kimeneti beállításokat. Ha ez sem oldja meg a problémát, csatlakoztasson még egy audiokábelt.

- Ha DVI-HDMI adaptert használ, ellenőrizze, hogy egy további audiocsatlakozás rendelkezésre áll-e.

EasyLink funkcióval ellátott HDMI

- Ellenőrizze, hogy a csatlakoztatott eszköz támogatja-e a HDMI CEC szabványt, és megfelelően van-e beállítva. Lásd az eszköz felhasználói kézikönyvét.
- Ellenőrizze a HDMI-kábel megfelelő csatlakoztatását.
- Ellenőrizze, hogy az Easylink be van-e kapcsolva a  Beállítás > Installálás > Preferenciák > EasyLink pontban.

6.6 Készülékek

2/2

- Ellenőrizze, hogy megfelelő-e a hangvezérlés beállítása a HDMI-CEC hangeszközöknél. Lásd az audioeszköz felhasználói kézikönyvét.

EasyLink távvezérlő

- Egyes eszközök hasonló funkciókkal rendelkeznek, de nem támogatják a távvezérlő speciális parancsait. Lásd: Csatlakozások > EasyLink HDMI-CEC> EasyLink RC.

A számítógép által továbbított kép nem stabil a TV képernyőjén, vagy nincs összhangban (TV mint számítógépes monitor)

- Állítsa a számítógép monitorjának frissítési sebességét 60 Hz-re.
- Ellenőrizze, hogy a számítógépen a megfelelő felbontás van-e beállítva. Lásd: Műszaki adatok > Képernyőfelbontások.

6.7 Multimédia

Nem jelenik meg az USB-eszköz tartalma

- Állítsa a készüléket (kamera) „Tömeges tárolási osztály” megfelelésre.
- Előfordulhat, hogy az USB-eszközhöz speciális meghajtóprogramra van szükség. Ez a szoftver sajnos nem tölthető le a TV-készülékre.
- A TV nem támogatja az összes hang- és képfájl-típust. Lásd: Műszaki adatok.

Az USB-eszköz tartalmát nem játssza le a készülék hibátlanul

- Az USB-eszköz teljesítménye korlátozhatja az átviteli sebességet.

A számítógépes fájlok nem jelennek meg a Tallózás a számítógépes hálózaton menüben

- Ellenőrizze, hogy a fájlok fel lettek-e véve a számítógépes mappába.
- A készülék nem támogatja az összes fájlformátumot. Lásd: Műszaki adatok > Multimédia formátumok.
- Be kell állítania, hogy a PC médiaszerver megossza a fájlokat a TV-készülékkel. Lásd: Beállítás > Hálózat > Amire szüksége lesz.

A készülék nem játssza le a számítógépes fájlokat

- Lásd: Műszaki adatok > Multimédia formátumok.

6.8 Hálózat

Az otthoni hálózat nem található

- Ellenőrizze, hogy be van-e kapcsolva, és DHCP On pozícióban van-e az útválasztó.
- Ellenőrizze, hogy a hálózati tűzfal engedélyezi-e a TV-készülék kapcsolódását a hálózathoz.
- Előfordulhat, hogy otthoni hálózatánál speciális hálózati beállításokra van szükség. Ha nem tudja, mit kell tennie, kérjen segítséget olyan személytől, aki ismeri a hálózati beállításokat.

Speciális hálózati beállítások megadásához válassza a  > Beállítás > Installálás > Hálózat > Hálózati működési üzemmód és/vagy az ... > IP konfiguráció lehetőséget.

Nem működik a Net TV

- Ha a kapcsolat az útválasztóval rendben van, ellenőrizze az útválasztó internetkapcsolatát.

A Net TV működése lassú

- Az útválasztóhoz nagysebességű internetkapcsolat szükséges.

7.1 Tápellátás és vétel

A termék műszaki adatai előzetes figyelmeztetés nélkül változhatnak.

A termék további műszaki adatait lásd:

www.philips.com/support.

Feszültség

- Hálózati feszültség: AC 220 - 240 V +/-10%
- Környezeti hőmérséklet: 5--35 °C
- A készülék áramfogyasztását normál és a készenléti üzemmódban lásd a www.philips.com címen.

Vétel

- Antennabemenet: 75 ohm koaxiális (IEC75)
- TV-rendszer: DVD COFDM 2K/8K
- Videolejátszás: NTSC, SECAM, PAL
- DVB: DVB 0151 földi sugárzású kábel
(az országok listáját lásd a TV-készülék típus tábláján)
- Hangolási sávok : VHF, UHF, S-Channel, Hyperband

7.2 Kijelző és a hang

Kép / Kijelző

- Kijelző típusa: LCD Full HD W-UXGA
- Átlós képernyőméret:
 - 80 cm
 - 94 cm
 - 106 cm
 - 119 cm
- Képméretarány: 16:9, széles képernyő
- Panel felbontása: 1920x1080p
- Pixel Precise HD képjavítás
- 1080p 24/25/30/50/60 Hz feldolgozás
- 100 Hz-es LCD4

Hang

- Kimenő teljesítmény (RMS) : 2 x 10 W
- Incredible Surround
- Nicam Stereo

7.3 Támogatott képernyőfelbontások

Videoformátumok

Felbontás – frissítési gyakoriság

- 480i – 60 Hz
- 480p – 60 Hz
- 576i – 50 Hz
- 576p – 50 Hz
- 720p – 50 Hz, 60 Hz
- 1080i – 50 Hz, 60 Hz
- 1080p – 24 Hz, 25 Hz, 30 Hz
- 1080p – 50 Hz, 60 Hz

Számítógépes formátumok

Felbontás – frissítési gyakoriság

- 640 x 480 – 60 Hz
- 600 x 800 – 60 Hz
- 1024 x 768 – 60 Hz
- 1280 x 768 – 60 Hz
- 1360 x 765 – 60 Hz
- 1360 x 768 – 60 Hz
- 1280 x 1024 – 60 Hz
- 1920 x 1080 – 60 Hz
- 1920 x 1080 – 60 Hz

7.4 Multimédia

1/2

Csatlakozások

- USB
- Ethernet UTP5

Támogatott USB- / memóriaeszköz-formátumok

- FAT 16, FAT 32, NTFS

Lejátszási formátumok

- MP3
- Állóképek: JPEG
- MPEG 1, MPEG 2, MPEG 4
- MPEG program stream PAL
- AVI
- H.264 (MPEG-4 AVC)
- WMA 2-9.2 verzió
- WMV9

...

7.4 Multimédia

2/2

Támogatott médiaszerver-szoftverek

- Windows Media Player 11 (Microsoft Windows XP, illetve Vista esetén)
- Google (XP rendszerben)
- Twonky Media - PacketVideo 4.4.9 (PC és Intel MacOX rendszerben)
- Sony Vaio Media Server (Microsoft Windows XP, illetve Vista esetén)
- TVersity 0.9.10.3 (Microsoft Windows XP rendszerben)
- Nero 8 - Nero MediaHome (Microsoft Windows XP rendszerben)
- DiXiM (Microsoft Windows XP rendszerben)
- Macrovision Network Media Server (Microsoft Windows XP rendszerben)
- Fuppes (Linux rendszerben)
- uShare (Linux rendszerben)

- Philips NAS SPD8020 (1.2.9.47)

7.5 Csatlakoztathatóság

Hátlap

- EXT1 (scart): Audio L/R, CVBS be, RGB
- EXT2 (scart): Audio L/R, CVBS be, RGB
- EXT3:Y Pb Pr, Audio L/R
- VGA, Audio L/R (mini jack csatlakozó, 3,5 mm)
- HDMI 1 be (HDMI 1.3a minden HDMI-csatlakozáshoz)
- HDMI 2 be
- HDMI 3 be
- Audio In L/R - DVI-HDMI (mini jack csatlakozó, 3,5 mm)
- Audio Out L/R — szinkronizált képhez
- Digitális audiokimenet (koaxiális-Cinch-S/PDIF) kijelző szinkronizálva
- Hálózat — (RJ45)

Oldal

- HDMI side be
- S-Video bemenet (Y/C)
- Videobemenet (CVBS)
- Audió B/J bemenet
- Fejhallgató (sztereó mini jack csatlakozó, 3,5 mm)
- USB
- Általános interfésznyílás

7.6 Méret- és súlyadatok

1/2

32PFL8404

Szélesség: 762 mm

Magasság: 470 mm

Mélység: 88 mm

Súly: ±10 kg

TV-állvánnyal együtt

Magasság: 522 mm

Mélység: 220 mm

Súly: ±12 kg

37PFL8404

Szélesség: 886 mm

Magasság: 542 mm

Mélység: 88 mm

Súly: ±14 kg

TV-állvánnyal együtt

Magasság: 598 mm

Mélység: 260 mm

Súly: ±17 kg

42PFL8404

Szélesség: 996 mm

Magasság: 603 mm

Mélység: 88 mm

Súly: ±18 kg

TV-állvánnyal együtt

Magasság: 655 mm

Mélység: 260 mm

Súly: ±21 kg

7.6 Méret- és súlyadatok

2/2

47PFL8404

Szélesség: 1106 mm

Magasság: 666 mm

Mélység: 92 mm

Súly: ±21 kg

TV-állvánnyal együtt

Magasság: 717 mm

Mélység: 309 mm

Súly: ±25 kg

UMv 3104 327 0005.2 - 090326

Biztonság

Áramütés veszélye vagy tűzveszély!

- Soha ne tegye ki a TV-készüléket vagy a távvezérlőt eső, víz vagy erős hő hatásának.
- Soha ne helyezzen a készülék közelébe folyadékot tartalmazó edényt, például vázát. Ha a készülékre vagy a készülékbe folyadék kerülne, azonnal húzza ki az elektromos hálózati csatlakozót. Használat előtt vizsgálta meg a TV-készüléket a Philips vevőszolgálattal.
- Soha ne tegye ki a készüléket, a távvezérlőt vagy az elemeket nyílt láng vagy hőforrás hatásának, például közvetlen napfénynek.
- Ne helyezzen a készülék közelébe gyertyát vagy egyéb nyílt lángot.
- Soha ne helyezzen tárgyakat a készülék szellőzőibe vagy egyéb nyílásaiba.
- Soha ne erőltesse a tápcsatlakozók csatlakoztatását vagy eltávolítását. A kilazult tápcsatlakozók szikrát vagy tüzet okozhatnak.
- Soha ne helyezze a TV-készüléket vagy más tárgyat a tápkábelre.

Sérülésveszély vagy a TV károsodásának veszélye!

- 25 kg-nál nagyobb súlyú TV-készülék felemeléséhez és közben történő szállításához két ember szükséges.
- Ha a készüléket állványra helyezi, kizárólag a készülékhez mellékelt állványt használja. Az állványt erősen rögzítse a TV-készülékhez. Helyezze a TV-készüléket egy egyenes, sík felületre, amely képes elbírní a TV-készülék súlyát.
- Ha a TV-készüléket a falra kívánja szerelni, a TV-készülék súlyát figyelembe véve, megfelelő módon rögzítse azt egy szilárd falfelületen. Koninklijke Philips Electronics N.V. nem vállal felelősséget a helytelen falra rögzítésből adódó balesetért, sérülésekért.

Sérülésveszély gyermekek számára!

Kövesse a következő óvintézkedéseket, hogy a gyermekek sérülésének elkerülése érdekében megelőzze a TV-készülék felborulását.

- Soha ne helyezze a TV-készüléket olyan felületre, amely terítővel vagy más olyan anyaggal van leborítva, amely lerántható.
- Győződjön meg arról, hogy a TV-készülék egyik része sem lóg túl az alátámasztási felület szélén.
- Ha a TV-készüléket magas bútorra (pl. könyvespolcra) helyezi, győződjön meg arról, hogy mind a bútor, mind a TV-készülék rögzítve van a falhoz vagy más, alkalmas tárgyhoz.
- Tanítsa meg a gyermekeknek, hogy milyen veszélyekkel jár, ha a TV-készülék eléréséhez felmászik a bútorra.

Túlmelegedés veszélye!

- A megfelelő szellőzés érdekében mindig hagyjon legalább 10 cm szabad helyet a készülék körül. Ellenőrizze, hogy függöny vagy egyéb tárgy ne takarja el a készülék szellőzőnyílásait.

Villámlással kísért vihar esetén

Villámlással járó vihar előtt húzza ki TV-készülék tápkábelét és az antennát. Villámlással járó viharok közben soha ne érintse meg a TV-készülék részeit, a tápkábelt vagy az antennakábelt.

Halláskárosodás veszélye!

Ne használja a fülhallgatót vagy a fejhallgatót nagy hangerővel vagy túl hosszú ideig.

Alacsony hőmérséklet

Ha a TV-készülék szállítása 5 °C alatti hőmérsékleten történik, csomagolja ki a TV-készüléket, és a beállítása előtt várjon, amíg az felveszi a szoba hőmérsékletét.

2009 © Koninklijke Philips Electronics N.V.

Minden jog fenntartva. A műszaki adatok előzetes figyelmeztetés nélkül változhatnak. Minden védjegy a Koninklijke Philips Electronics N.V. céget vagy az illető jogtulajdonost illeti.

A Philips fenntartja a jogot, hogy a terméken anélkül hajtson végre módosításokat, hogy a korábbi készleteket ennek megfelelően keltené megváltoztatnia. A kézikönyvben található információk alapján biztosítható a rendszer rendeltetésszerű használata. Ha a terméket vagy annak egyes részeit nem a kézikönyvben ismertetett célra használják fel, meg kell győződni arról, hogy a felhasználási mód helyes, és a készülék alkalmas a célra. A Philips garanciát vállal arra, hogy az információk nem sértenek Egyesült Államok bejegyzett szabadalmat. További garanciákat – sem kifejezettet, sem burkoltat – nem vállal.

Garancia

Az alkatrészek házilag nem javíthatók. Soha ne nyissa fel vagy távolítsa el a készülék fedelét, ne helyezzen semmilyen tárgyat a szellőzőnyílásokba, ill. ne helyezzen be semmilyen tárgyat, amely nem felel meg az egyedi csatlakoztatási követelményeknek. Javításokat kizárólag a Philips szervizközpontok és hivatalos szakszervezetek végezhetnek. Ellenkező esetben a kifejezett vagy burkolt garancia érvényességét veszti. A kézikönyv által kifejezetten tiltott műveletek, a nem ajánlott vagy nem engedélyezett beállítások és összeszerelési eljárások érvénytelenítik a garanciát.

Pixel-jellemzők

Ez az LCD technológiájú termék nagy számú színes pixelt alkalmaz. Bár legalább 99,999% effektív pixellel rendelkezik, a képernyőn előfordulhatnak folyamatosan sötét (fekete) vagy folyamatosan fényes (piros, zöld vagy kék) képpontok is. Ez a képernyő szerkezeti tulajdonsága (megfelel az iparágban elfogadott szabványoknak) és nem hiba.

Nyílt forráskódú szoftver

A televízió nyílt forráskódú szoftvert tartalmaz. A Philips vállalja, hogy igény esetén a szoftverek terjesztésére általánosan használt adathordozón kiszállítja vagy elérhetővé teszi a megfelelő forráskód teljes, géppel olvasható másolatát, amelynek költsége nem lépi túl a forráskód eljuttatásának összegét. Az ajánlat a készülék vásárlásától számított 3 éven belül érvényes. A forráskódért írjon a következő címre: Philips Innovative Applications N.V. Ass. to the Development Manager Pathoekeweg 11 B-8000 Brugge Belgium

Az EMF-szabványoknak való megfelelés

Koninklijke Philips Electronics N.V. számos olyan terméket gyárt és kínál eladásra vásárlóinak, amelyek, mint az elektronikus készülékek általában, elektromágneses jelek kibocsátására és vételére képesek. A Philips egyik leglényegesebb működési irányelve minden szükséges egészségi és biztonsági intézkedés foganatosítása termékei gyártásában, hogy ezáltal megfeleljen az összes vonatkozó jogi

előírásnak, valamint a termék gyártásakor érvényben lévő EMF-szabványoknak. A Philips olyan termékek fejlesztésére, gyártására és eladására kötelezte el magát, amelyeknek nincs ártalmas élettani hatásuk. A Philips kijelenti, hogy termékei megfelelő, rendeltetésszerű használat mellett a tudomány mai állása szerint biztonságosnak minősülnek. A Philips aktív szerepet vállal a nemzetközi EMF- és biztonsági szabványok előkészítésében, ami lehetővé teszi számára a szabványosításban várható további fejlesztések előrevetítését és azok beépítését termékeibe.

Szerzői jogok

A VESA, az FDMI és a VESA Mounting Compliant logó a Video Electronics Standards Association védjegyei.

A gyártás a Dolby Laboratories licence alapján történt. A „Dolby”, a „Pro Logic” és a dupla D embléma a Dolby Laboratories védjegyei.

A gyártás a BBE Sound, Inc. engedélyével történt. A BBE, Inc. engedélyével, a következő Egyesült Államokbeli szabadalmak alapján: 5510752, 5736897. A BBE és a BBE embléma a BBE Sound Inc. bejegyzett védjegye.

A Windows Media a Microsoft Corporation védjegye vagy bejegyzett védjegye az Egyesült Államokban és/vagy más országokban.

A Kensington és a MicroSaver az ACCO World Corporation bejegyzett védjegyei az Egyesült Államokban, és a világ számos országában folyamatban van a benyújtott regisztrációs kérelmek feldolgozása.

A DLNA®, a DLNA logó és a DNLA Certified™ a Digital Living Network Alliance vállalat védjegyei, szervizjegyei vagy tanúsítványai.

Minden egyéb bejegyzett és be nem jegyzett védjegy az illető jogtulajdonost illeti.

Info for UK only.

Information about how to re-tune your TV during the digital TV switchover.

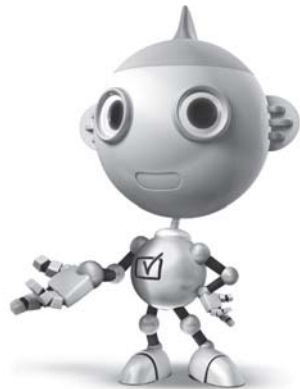

Television in the UK is going digital, bringing us all more choice and new services. Starting in late 2007 and ending in 2012, television services in the UK will go completely digital, TV region by TV region.

Please see the next page to find out when your area switches to digital.

Digital UK is the independent, non-profit organisation leading the process of digital TV switchover in the UK. Digital UK provides impartial information on what people need to do to prepare for the move to digital, and when they need to do it.

How the switchover affects your TV equipment:

Your new TV has a digital tuner built in, which means it is ready to receive the Freeview signal by simply plugging it into your aerial socket (check if you can get digital TV through your aerial now, or whether you'll have to wait until switchover, at www.digitaluk.co.uk).

When the TV switchover happens in your area, there are at least two occasions when you will need to re-tune your TV in order to continue receiving your existing TV channels, and also to pick up new ones.

get set for digital

Digital UK, the body leading the digital TV switchover, will advise you when you need to re-tune during the switchover. If you choose to connect your TV to satellite or cable with a digital box then it will not be affected by switchover, and you won't need to re-tune.

If you have any questions, please contact your equipment supplier or call Digital UK on ... 0845 6 50 50 50 or visit www.digitaluk.co.uk

How to re-tune:

To find out how to re-tune your TV, check this user manual for details. Go to section **6 Install channels**.

If you do not re-tune your channels when advised to do so by Digital UK, you may lose some or all of your channels until you do re-tune. You should re-tune your TV every few months to check for any new channels.

If you are missing any channels, it may be that they are not available in your area, or that your aerial needs upgrading.

When does switchover happen?

*Copeland switches on October 17, 2007

The exact date you switch depends on the transmitter you are served by. To check when you switch, go to Digital UK's postcode checker on www.digitaluk.co.uk

Check your ITV news service or look at Teletext page 106 to see what TV region you're in.

Visit us at digitaluk.co.uk
Call us on 0845 6 50 50 50†

† Calls charged at BT rate of 3p per minute daytime and 1p per minute evenings and weekends. Rates may vary for calls from non-BT lines.

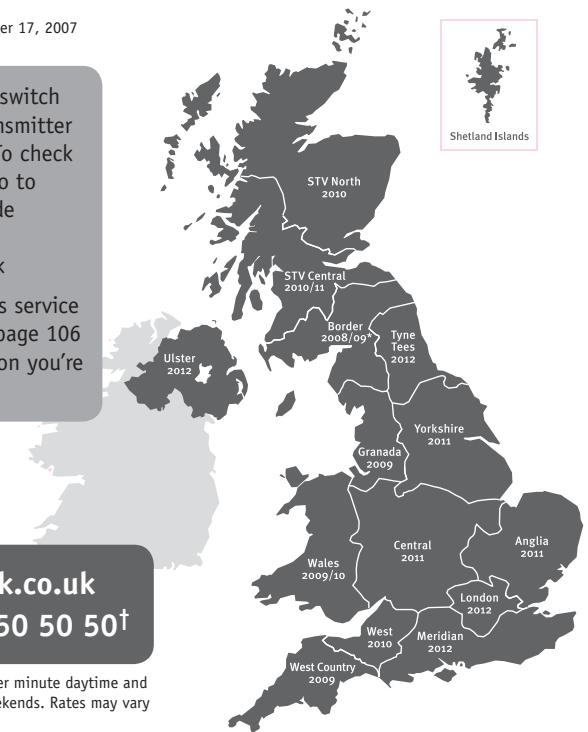

PHILIPS

ГАРАНТИЙНЫЙ ТАЛОН НА ТЕЛЕВИЗОР

Модель:

Серийный номер:

Дата продажи:

ПРОДАВЕЦ:

Название торговой организации:

Телефон торговой организации:

Адрес и E-mail:



**Изделие получил в исправном состоянии.
С условиями гарантии ознакомлен и согласен.**

(подпись покупателя)

Внимание! Гарантийный талон недействителен без печати продавца.

Уважаемый потребитель!

Компания **Филипе** выражает благодарность за Ваш выбор и гарантирует высокое качество и безупречное функционирование Вашего телевизора при соблюдении правил его эксплуатации.

При покупке убедительно просим проверить правильность заполнения гарантийного талона. Серийный номер и наименование модели приобретенного Вами телевизора должны быть идентичны записи в гарантийном талоне. Не допускается внесения в талон каких-либо изменений, исправлений. В случае неправильного или неполного заполнения гарантийного талона немедленно обратитесь к продавцу.

Телевизор представляет собой технически сложный товар. При бережном и внимательном отношении он будет надежно служить Вам долгие годы. В ходе эксплуатации не допускайте механических повреждений, попадания вовнутрь посторонних предметов, жидкостей, насекомых, в течение всего срока службы следите за сохранностью идентификационной наклейки с обозначением наименования модели и серийного номера изделия.

Если в процессе эксплуатации изделия Вы сочтете, что параметры работы телевизора отличаются от изложенных в инструкции пользователя, рекомендуем обратиться за консультацией в наш Информационный центр.

Условия гарантии

Объект	Телевизор	Пульт дистанционного управления
Срок гарантии	1 год	1 год
Срок службы	5 лет	1 год

Срок гарантии и срок службы исчисляется со дня передачи товара потребителю.

По окончании срока службы обратитесь в авторизованный сервисный центр для проведения профилактических работ и получения рекомендаций по дальнейшей эксплуатации изделия.

Во избежание возможных недоразумений, сохраняйте в течение срока службы документы, прилагаемые к товару при его продаже (данный гарантийный талон, товарный и кассовый чеки, накладные, данную инструкцию по эксплуатации и иные документы).

Гарантийное обслуживание не распространяется на изделия, недостатки которых возникли вследствие:

- Нарушения потребителем правил эксплуатации, хранения или транспортировки товара
- Действий третьих лиц:
 - ремонта неуполномоченными лицами;
 - внесения несанкционированных изготовителем конструктивных или схематических изменений и изменений программного обеспечения
 - отклонение от Государственных Технических Стандартов (ГОСТов) и норм питающих, телекоммуникационных и кабельных сетей;
 - неправильной установки и подключения изделия;
- Действия непреодолимой силы (стихия, пожар, молния и т.п.);

Любую информацию о расположении сервисных центров и о сервисном обслуживании Вы можете получить в Информационном Центре

Телефон: (495) 961-1111, 8 800 200-0880 (бесплатный звонок по России).
Интернет: www.philips.ru

Diagramma elettronico / Electronic diagram

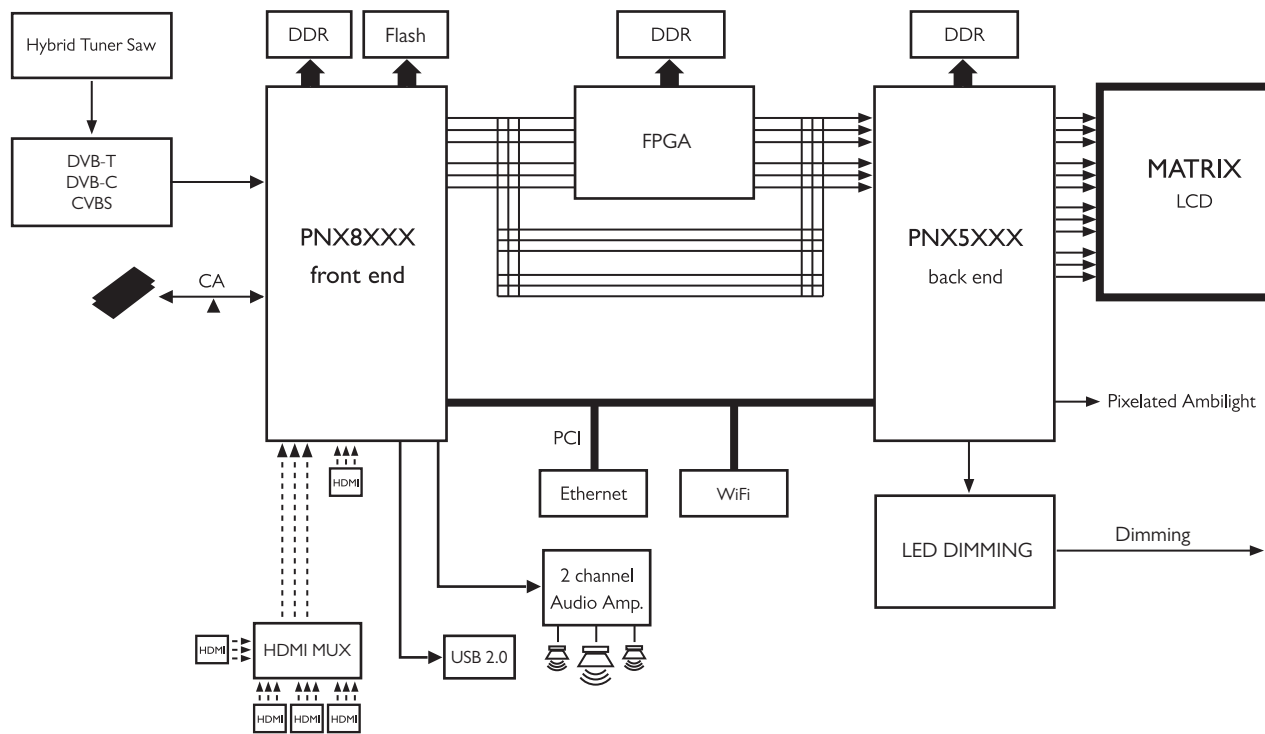

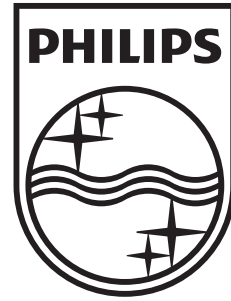

www.philips.com/tv

Non-contractual images. / Images non contractuelles. / Außervertragliche Bilder.

All registered and unregistered trademarks are property of their respective owners.

Specifications are subject to change without notice

Trademarks are the property of Koninklijke Philips Electronics N.V. or their respective owners

2009 © Koninklijke Philips Electronics N.V. All rights reserved

www.philips.com