

Register your product and get support at  
[www.philips.com/welcome](http://www.philips.com/welcome)



BG РЪКОВОДСТВО

---

32PFL8404H

37PFL8404H

42PFL8404H

47PFL8404H

**PHILIPS**

# Contact information



## België / Belgique

078 250 145 - € 0.06 / min

## Danmark

3525 8759 - Lokalt opkald

## Deutschland

01803 386 852 - € 0.09 / min

## France

0821 611 655 - € 0.09 / min

## Ελλάδα

0 0800 3122 1280 - Κλήση χωρίς  
χρέωση

## España

902 888 784 - € 0.10 / min

## Italia

8403 20086 - € 0.08 / min

## Ireland

01 601 1777 - Free

Northern Ireland 0800 055 6882

## Luxembourg / Luxemburg

40 6661 5644 - Ortsgespräch  
Appel local

## Nederland

0900 8407 - € 0.10 / min

## Norge

2270 8111 - Lokalsamtale

## Österreich

0810 000 205 - € 0.07 / min

## Portugal

800 780 903 - Chamada local

## Suisse / Schweiz / Svizzera

0844 800 544 - Ortsgespräch  
Appel local  
Chiamata locale

## Sverige

08 5792 9100 - Lokalsamtal

## Suomi

09 2311 3111 - paikallispuhelu

## United Kingdom

0870 900 9070 - Local

## Estonia

6008600 - Local

## Lithuania

67228896 - Local

## Latvia

527 37691 - Local

## Казакстан

007 727 250 66 17 - Local

## България

+3592 489 99 96 - Местен  
разговор

## Hrvatska

01 6403 776 - Lokalni poziv

## Česká republika

800 142840 - Bezplatný hovor

## Polska

022 3491504 - połączenie  
lokálne

Type nr. \_\_\_\_\_

Product nr. \_\_\_\_\_

## Magyarország

06 80018 189 Ingyenes hívás

## România

21 203 2060 - gratuit

## Россия

- Москва  
(495) 961-1111 - Местный звонок  
- 8-800-200-0880 - Местный звонок

## Србија

+381 114 440 841 - Lokalni poziv

## Slovakia

0800 004537 - Bezplatný hovor

## Slovenija

00386 1 280 95 00 - Lokalni klic

## Türkiye

0800 261 3302 - Şehir içi arama

## Україна

8-500-500-6970 - Місцевий виклик

## 1.1.1 Радвайте се на HD

Този телевизор може да показва програми с висока детайлност (HD), но за да се радвате на HD телевизия, трябва да можете да приемате такива програми. Ако не гледате HD програми, качеството на картината ще бъде като на нормална телевизия.

За информация се обърнете към търговеца си. Посетете страницата [www.philips.com/support](http://www.philips.com/support), за да намерите често задаваните въпроси със списъка на HD каналите или доставчиците във вашата страна.

Може да получавате програми с висока детайлност от...

- Blu-ray плейър, свързан с HDMI кабел, с HD филм
- цифров HD приемник, свързан с HDMI кабел, с абонамент за HD канали от кабелна или сателитна фирма
- Ефирен HD оператор (DVB-T MPEG4)
- HD канал от вашата DVB-C мрежа
- HD игрова конзола (Xbox 360 / PlayStation 3), свързана с HDMI кабел, с HD игра.

## 1.1.2 Безопасност

1/3

Погрижете се да прочетете и разберете всички инструкции, преди да използвате телевизора си. Гаранцията става невалидна при повреди, причинени от неспазване на инструкциите.

Съществува риск от токов удар или пожар!

- Никога не излагайте телевизора или дистанционното на дъжд, вода или прекомерна топлина.
- Не поставяйте до телевизора съдове с течности, напр. вази. Ако върху телевизора бъде излята течност, веднага го изключете от захранването. Свържете се с отдела за грижи за клиенти на Philips за проверка на телевизора, преди да го използвате.

- Никога не поставяйте телевизора, дистанционното или батериите до пламъци или други източници на топлина, включително и на директна слънчева светлина.

- По всяко време пазете свещи и други източници на открит огън далече от това изделие.

- Никога не пъхайте предмети във вентилационните отвори или в други отвори на телевизора.

- Внимавайте да не подлагате щепселите на силен натиск. Разхлабени захранващи щепсели може да доведат до искрене и опасност от пожар.

- Никога не поставяйте телевизора или други предмети върху захранващия кабел.

- При изключване на захранващия кабел винаги дърпайте щепсела, а не самия кабел.

...

## 1.1.2 Безопасност

2/3

Съществува риск от нараняване или повреда на телевизора!

- За повдигане и носене на телевизора, който тежи повече от 25 килограма, са необходими двама души.
- Ако монтирате телевизора на стойка, използвайте само приложената стойка. Закрепете здраво стойката към телевизора. Поставете телевизора на плоска и равна повърхност, която може да издържи теглото му.
- При настенен монтаж осигурете конструкцията да може сигурно да издържа теглото на телевизионния приемник. Koninklijke Philips Electronics N.V. не носи отговорност за неправилен стенен монтаж, който доведе до злополука, нараняване или повреда.

Съществува риск от нараняване на деца!

Следвайте тези предпазни мерки, за да избегнете падане на телевизора и причиняване на нараняване на деца:

- Никога не поставяйте телевизора на повърхност, покрита с плат или друг материал, който може да бъде издърпан.
- Уверете се, че никоя част на телевизора не стърчи по ръбовете на повърхността на монтиране.
- Никога не поставяйте телевизора на висока мебел (като рафт за книги), без първо да закрепите съответната мебел и самия телевизор към стената или към друга подходяща опора.
- Обяснете на децата за съществуващата опасност при катерене по мебелите за достигане на телевизора.

...

## 1.1.2 Безопасност

3/3

Съществува риск от прегряване!

Винаги оставяйте около телевизора пространство от поне 10 см за вентилация. Погрижете се вентилационните отвори на телевизора да не бъдат закривани от завеси или други предмети.

Гръмотевични бури

Преди гръмотевични бури извадете щепсела на телевизора от контакта и антената от гнездото ѝ. По време на гръмотевични бури никога не докосвайте никоя част на телевизора, захранващия кабел или кабела на антената.

Съществува риск от увреждане на слуха!

Избягвайте използване на слушалки с голяма сила на звука или за продължително време.

Ниски температури

Ако телевизорът е транспортиран при температури под 5°C, преди включването в електрическата мрежа го разопакувайте и изчакайте, докато температурата му се изравни със стайната.

## 1.1.3 Разполагане на телевизора

Преди да разположите телевизора, прочетете внимателно за мерките за безопасност.

- Поставете телевизора на място, където не огрява пряка светлина върху екрана.
- Приглушете светлината в помещението за най-добър ефект от Ambilight.
- Поставете телевизора на 25 см от стената за най-добър ефект от Ambilight.



## 1.1.4 Разстояние за гледане

Поставете телевизора на оптималното разстояние за гледане. Възползвайте се от предимствата на HD телевизионна картина или различни видове снимки без налягане на очите. Потърсете "идеалното място" - точно пред телевизора - за най-добро възприемане на телевизията и гледане без налягане.

Идеалното разстояние за гледане на телевизора е равно на три пъти размера на диагонала на екрана му. Когато сте седнали, нивото на очите ви трябва да съвпада с това на средата на екрана.



## 1.1.5 Защитен слот

Телевизорът ви има слот "Kensington" (намира се на гърба).

Закупете си ключалка против кражба Kensington (не е приложена), за да го защитите.

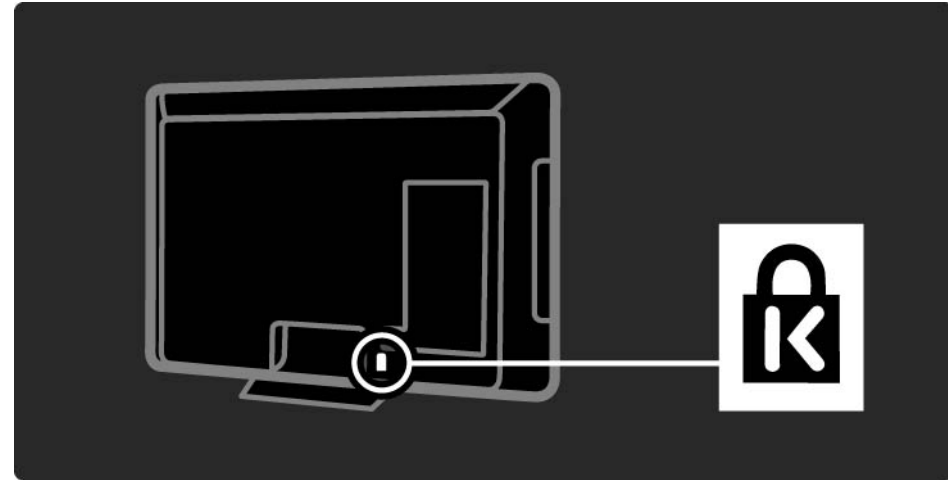

## 1.1.6 Поддръжка на екрана

- Съществува риск от повреда на телевизионния екран!! Не докосвайте, не натискайте, не търкайте и не удряйте с нищо екрана.
- Изключете телевизора, преди да го почиствате.
- Почиствайте телевизора и рамката с мека и влажна тъкан. Никога не използвайте върху него вещества като спирт, химикали или домашни почистващи препарати.
- За да избегнете деформации и избледняване на цвета, избърсвайте капчиците вода възможно най-скоро.
- Избягвайте статичните изображения, доколкото е възможно. Статичните изображения са изображения, които остават на екрана за дълго време. Статичните изображения включват екранни менюта, черни ленти, текущия час и др. Ако трябва да използвате статични изображения, намалете контраста и яркостта на екрана, за да избегнете повреда на екрана.

## 1.1.7 Край на експлоатационния срок

1/2

Продуктът е разработен и произведен от висококачествени материали и компоненти, които могат да бъдат рециклирани и използвани повторно.

Когато видите символа на зачеркнатата кръгла кофа за боклук, прикрепен към продукта, това означава, че продуктът е обхванат от Директива 2002/96/ЕО.

...

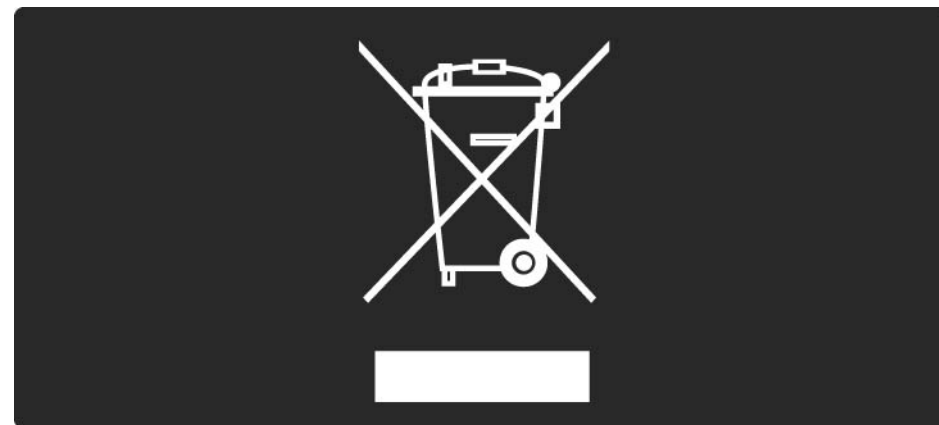

## 1.1.7 Край на експлоатационния срок

2/2

Не изхвърляйте старите си изделия с обикновените битови отпадъци. Осведомете се относно местната система за разделно събиране на електрически и електронни изделия. Правилният начин на изхвърляне на старите изделия ще спомогне за предотвратяване на потенциални отрицателни последици за околната среда и човешкото здраве.

Продуктът съдържа батерии, за които важи европейската директива 2006/66/ЕО. Тези батерии не могат да се изхвърлят заедно с обикновените битови отпадъци.

Осведомете се относно местната система за разделно събиране на батерии. Правилният начин на изхвърляне на батериите ще спомогне за предотвратяване на потенциални отрицателни последици за околната среда и човешкото здраве.

## 1.2.1 Включване

Нужни са няколко секунди, докато телевизорът започне да работи.

Ако червеният индикатор за готовност не свети, натиснете  отдясно на телевизора, за да го включите.

Натиснете  отново, за да го изключите.

Белият светодиод мига по време на фазата на пускане и изгасва напълно, когато телевизорът е готов за ползване. Ambilight показва, че телевизорът е включен.

Можете да укажете белият светодиод да свети постоянно или да зададете яркостта му. Натиснете  > Настройка > Инсталиране > Предпочитания > Яркост на LightGuide.

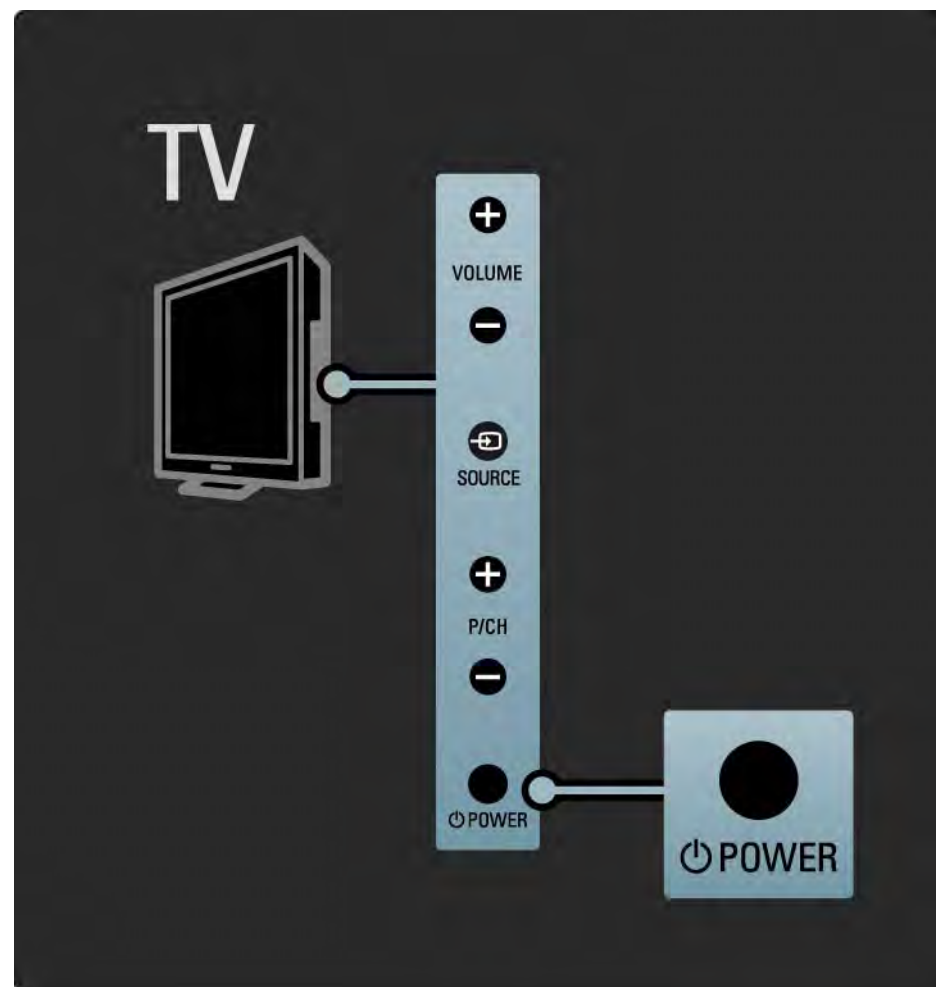

## 1.2.2 Сила на звука

Бутоните от страни на телевизора дават възможност за управление на основните му функции.

Може да регулирате силата на звука с VOLUME + / - от страни на телевизора.

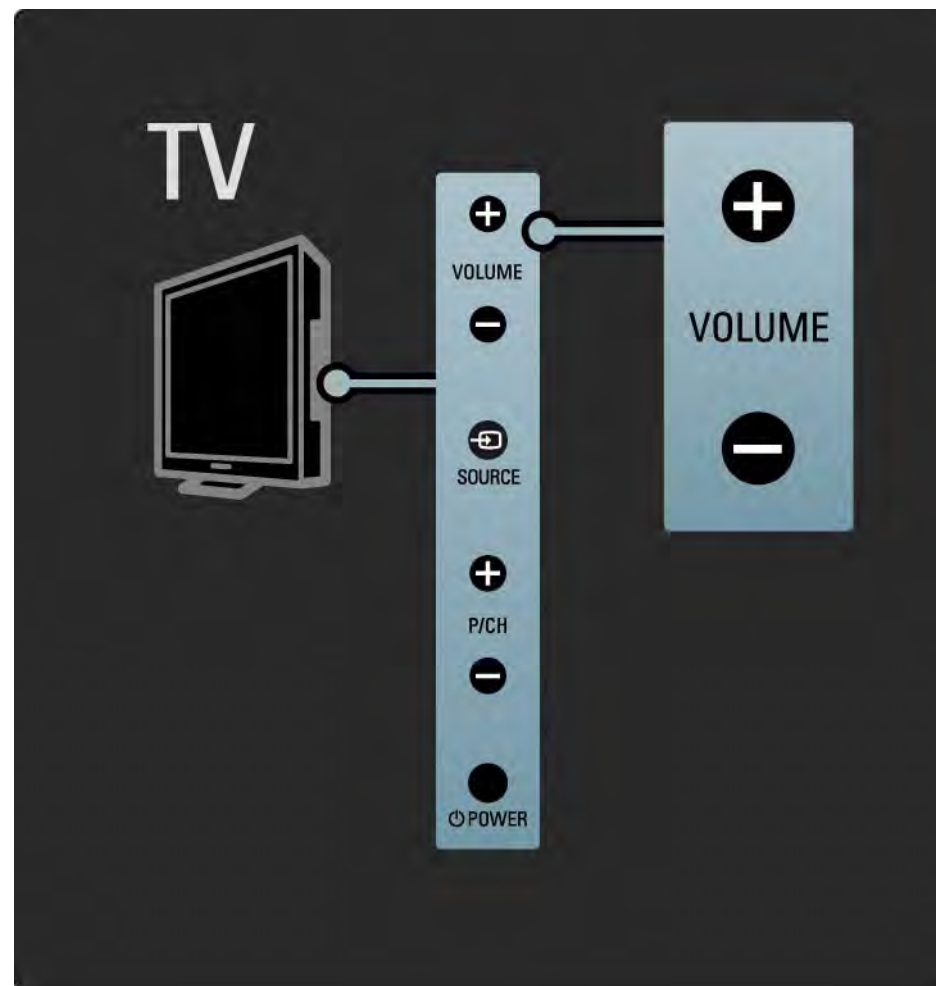

## 1.2.3 Програма P

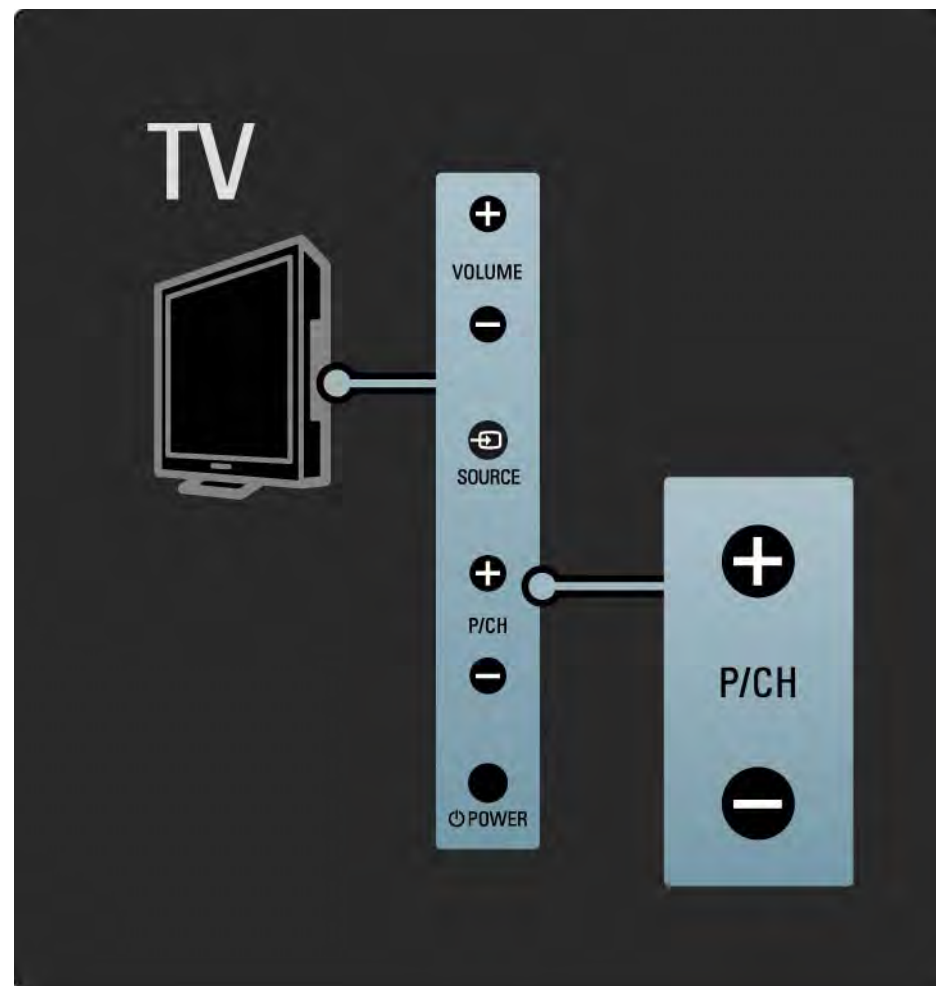

Бутоните от страни на телевизора дават възможност за управление на основните му функции.

Можете да превключвате телевизионните канали с PROGRAM + / - от страни на телевизора.



## 1.2.4 Бутон SOURCE

Бутоните от страни на телевизора дават възможност за управление на основните му функции.

За да отворите списъка Източник и да изберете свързано устройство, натиснете SOURCE . Натиснете отново SOURCE , за да изберете свързано устройство от списъка. След няколко секунди телевизорът превключва към избраното устройство.

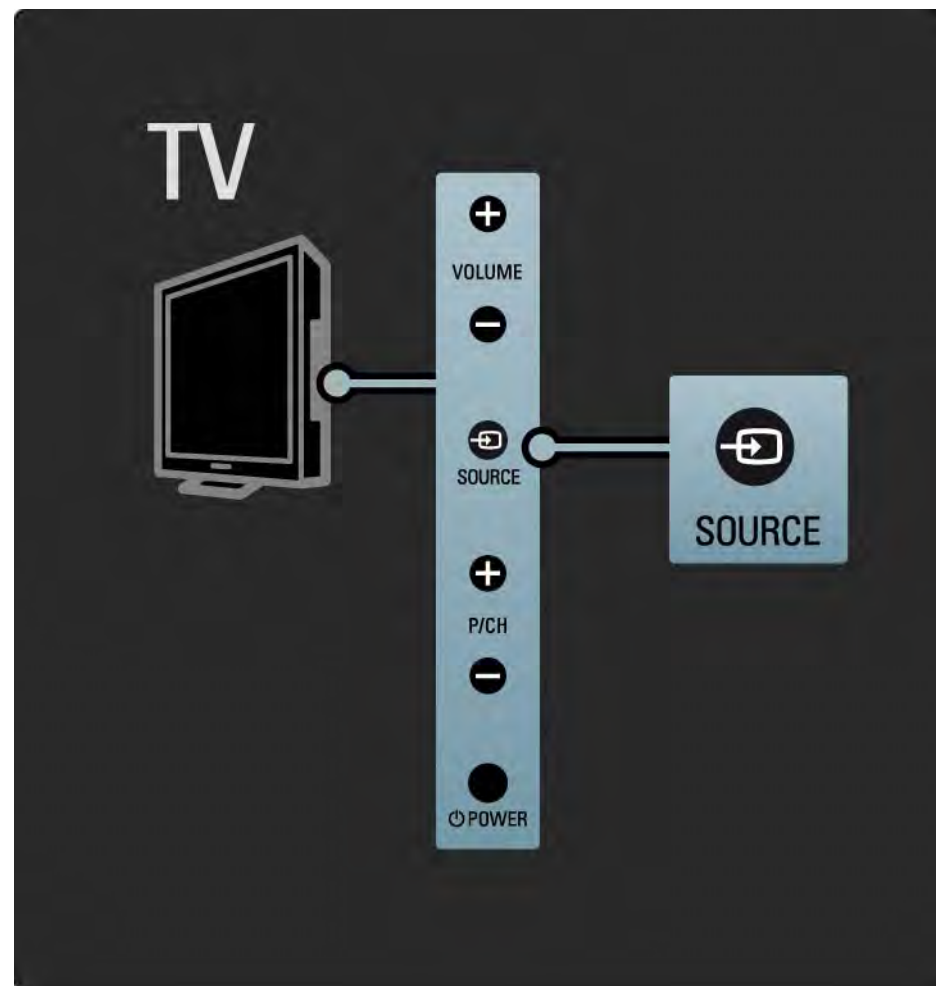



## 1.2.5 ИЧ датчик

Старайте се да насочвате дистанционното управление към инфрачервения датчик за дистанционното управление отпред на телевизора.

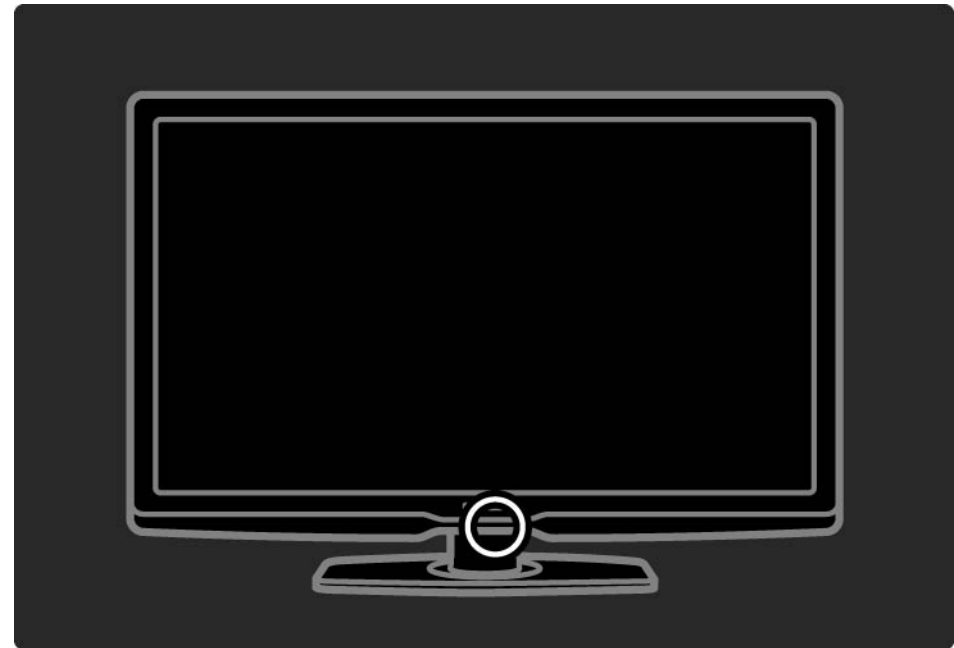

## 1.3.1 Информация за VESA

Телевизорът ви е подготвен за стенов монтаж в съответствие със спецификацията на VESA. В комплектацията не влиза VESA конзола за монтиране на стена.

При закупуване на тази конзола използвайте приведените по-долу код на VESA.

32" / 80 см VESA MIS-F 200, 200, 6

37" / 94 см VESA MIS-F 200, 200, 6

42" / 107 см VESA MIS-F 200, 200, 6

47" / 119 см VESA MIS-F 400, 400, 8

Използвайте винтове с показаната на чертежа дължина.

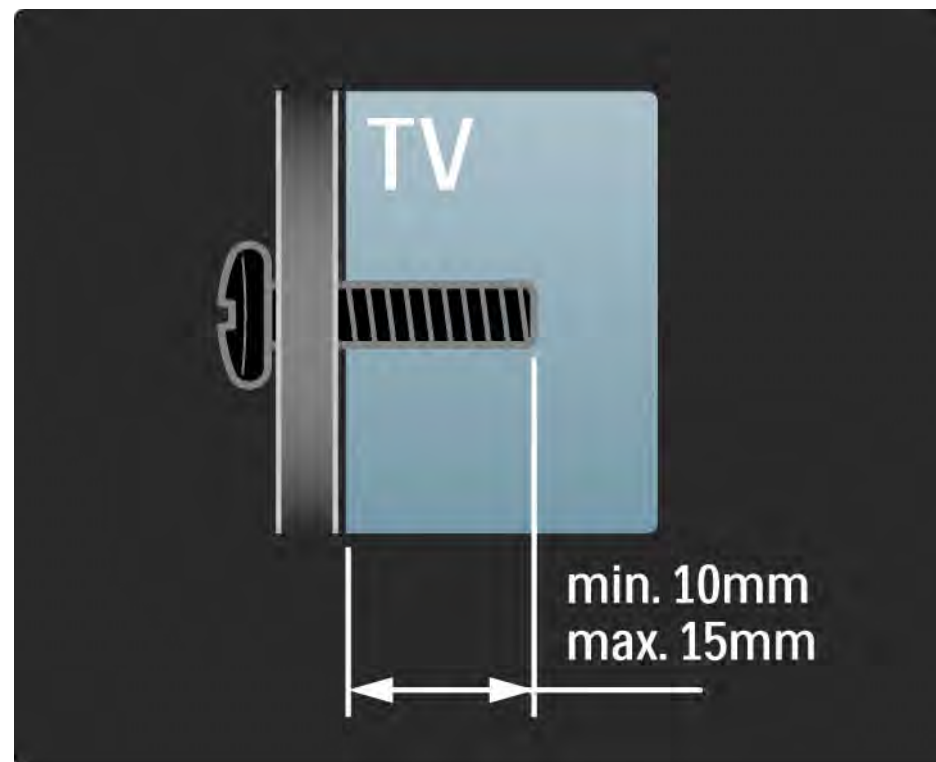

## 1.3.2 Демонтиране на стойката

Отвийте 4-те винта за стойката отзад на телевизора, преди да го качите на стойката.

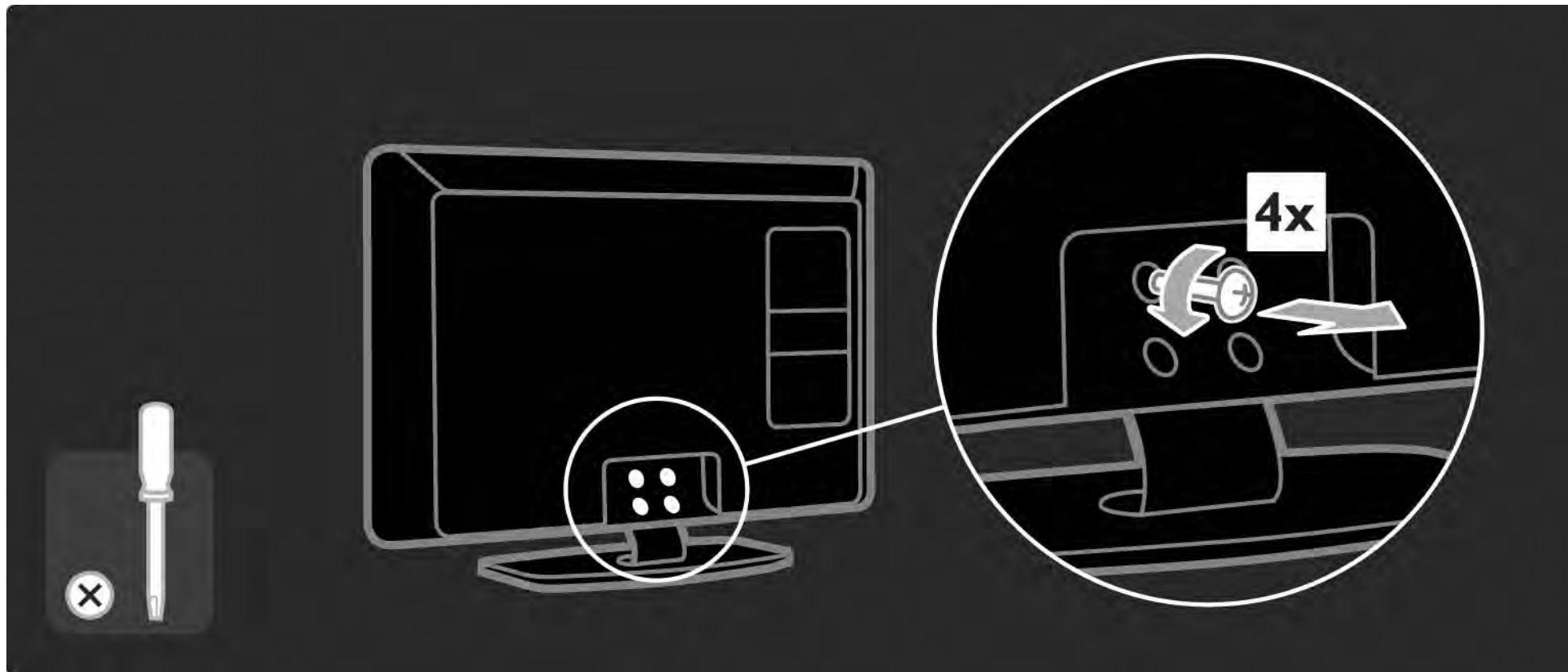

## 1.4.1 LCD дисплей с истинска висока детайлност

Този телевизор е снабден с дисплей с пълна висока детайлност (HD). Пълна HD 1920x1080p - най-високата разделителна способност на HD източници.

Този дисплей осигурява кристална картина с прогресивна развивка без трептене с оптимална яркост и превъзходни цветове.

За да се радвате на HD телевизия, трябва да можете да приемате такива програми. Ако не гледате HD програми, качеството на картината ще бъде като на нормална телевизия.

Прочетете Първи стъпки > Важно > Радвайте се на HD телевизия

## 1.4.2 Ambilight

Ambilight представлява технология на осветяване на стената, излъчвано от гърба на телевизора. Тази модерна технология автоматично настройва цветовете и яркостта на светлината да отговарят на картината на телевизора.

Това води до безпрецедентно подобряване на усещането при гледане. Това осветяване намалява и напрежението в очите, като по този начин гледането не е толкова уморително.

Прочетете повече за Ambilight в Използване на телевизора.

## 1.4.3 Вграден тунер за DVB-T и DVB-C

Освен нормалните аналогови телевизионни предавания вашият телевизор може да приема цифрови наземни (DVB-T), а в някои страни и цифрови кабелни (DVB-C) телевизионни и радиопредавания.

DVB - Digital Video Broadcasting (Цифрово видеоизлъчване) ви дава по-добро качество на картината и звука.

Някои оператори осигуряват и няколко езика за звука (речта) и/или телетекста.

Проверете дали телевизорът поддържа DVB-T или DVB-C във вашата страна. Погледнете табелката "Digital TV Country Compatibility" на гърба на телевизора.

## 1.4.4 Справочник на програмите

Справочникът на програмите е екранен справочник за програмата на цифровите ТВ канали. Този справочник се предоставя от цифровите оператори или от онлайн услугата Net TV. Може да прочетете резюмето на програмата, да зададете съобщение, което да ви напомня кога започва дадена програма, или да избирате програми по жанр.

Прочетете Повече за... > Справочник на програмите.

## 1.4.5 Net TV

Може да свържете вашия телевизор към Net TV.

Началната страница на Net TV ви предлага филми, снимки, музика, любопитна информация, игри и много други, и всичко това пригодно за вашия телевизионен екран.

За да се насладите на Net TV, трябва да свържете телевизора към маршрутизатор (рутер), свързан към Интернет.

Прочетете повече за Net TV в Използване на телевизора > Преглеждане в Net TV.

Прочетете повече за свързването към маршрутизатор в Настройка > Мрежа.



## 1.4.6 Връзка към USB и компютърна мрежа

Може да гледате и възпроизвеждате ваши собствени мултимедийни файлове (снимки, музика, видеоклипове...) от USB съединителя отстрани на телевизора.

Може да свържете телевизора с домашна компютърна мрежа и да се наслаждавате на мултимедийни файлове, съхранявани на вашия компютър.

## 1.5.1 Екранно

Вие четете вграденото Ръководство за потребителя.

Това ръководство съдържа цялата информация, необходима за инсталиране и работа с телевизора.

Може да отворите или затворите ръководството за потребителя с жълтия бутон  на дистанционното управление.

Преди да изпълните инструкциите, затворете ръководството с жълтия бутон .

Когато отворите ръководството отново, то се отваря на същата страница, на която сте го оставили.



## 1.5.2 В Интернет

В Интернет се предлага версия на ръководството за потребителя, подготвена за печат.

Вижте или отпечатайте ръководството за потребителя на адрес [www.philips.com/support](http://www.philips.com/support)

## 1.6 Лицензи на софтуер с отворен изходен код

## 2.1.1 Преглед на дистанционното управление

1/6



1 Режим на готовност 

За да включите телевизора от режим на готовност или да го изключите в режим на готовност.

2 Начало 

За да отворите или затворите менюто Начало.

3 GUIDE 

За да отворите или затворите справочника за програми. За да отворите или затворите списъка на съдържанието, когато преглеждате мултимедийно съдържание.

4 OPTIONS 

За да отворите или затворите менюто с опции, показващо наличните опции.

...

## 2.1.1 Преглед на дистанционното управление

2/6

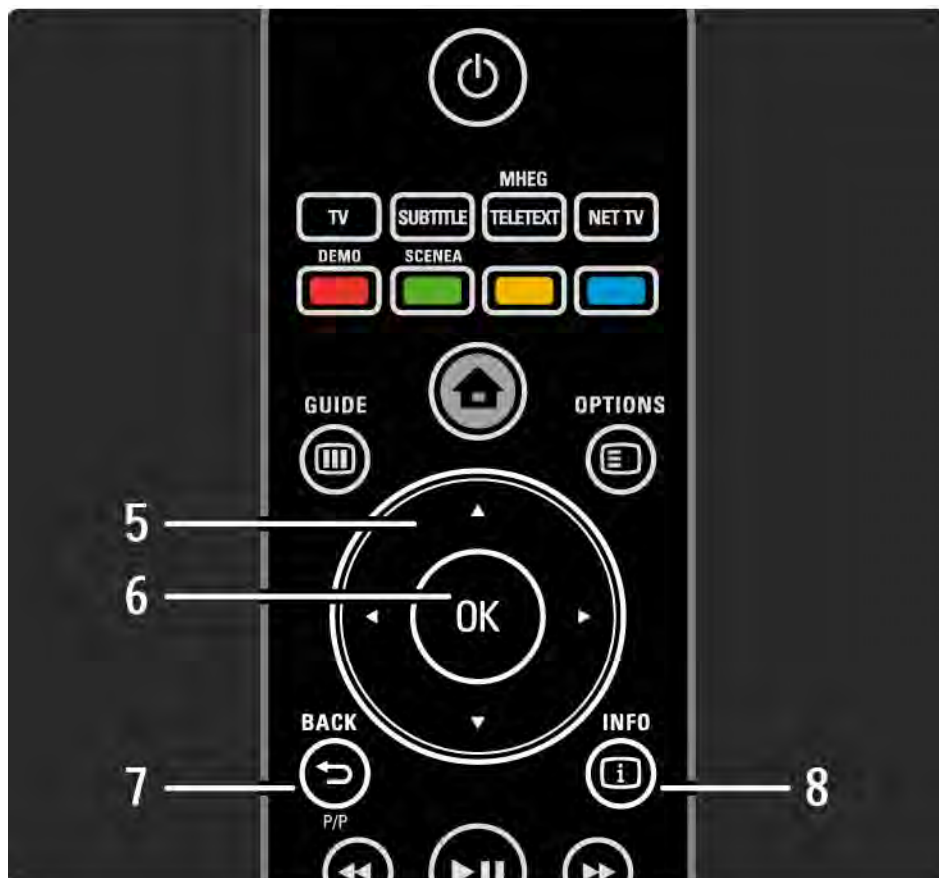

5 Бутон за навигация

За да се придвижвате нагоре, надолу, наляво или надясно

6 Бутон OK

- За да отворите преглед на каналите
- За да активирате избор

7 BACK ↶

За да се върнете или да излезете от меню, без да промените настройката.

За да се върнете към предишния телевизионен канал или предишната страница телетекст.

8 INFO ⓘ

За да отворите или затворите информация за канала или програмата, ако има такава.

...

## 2.1.1 Преглед на дистанционното управление

3/6



9 Аудио-видео бутони ◀, ▶, ⏸, ▶, ■, ●

За да възпроизведате мултимедия или да работите с плейър за дискове.

10 Сила на звука ▲

За да регулирате силата на звука.

11 Изключване на звука 🔇

За да изключите или възстановите звука.

12 Канал/Програма нагоре и надолу

- За да превключите към следващия или предишния канал в преглед на каналите.

- За да превключите на следващата или предишната страница с телетекст.

13 FORMAT 📺

За да изберете формат на картината.

...

## 2.1.1 Преглед на дистанционното управление

4/6

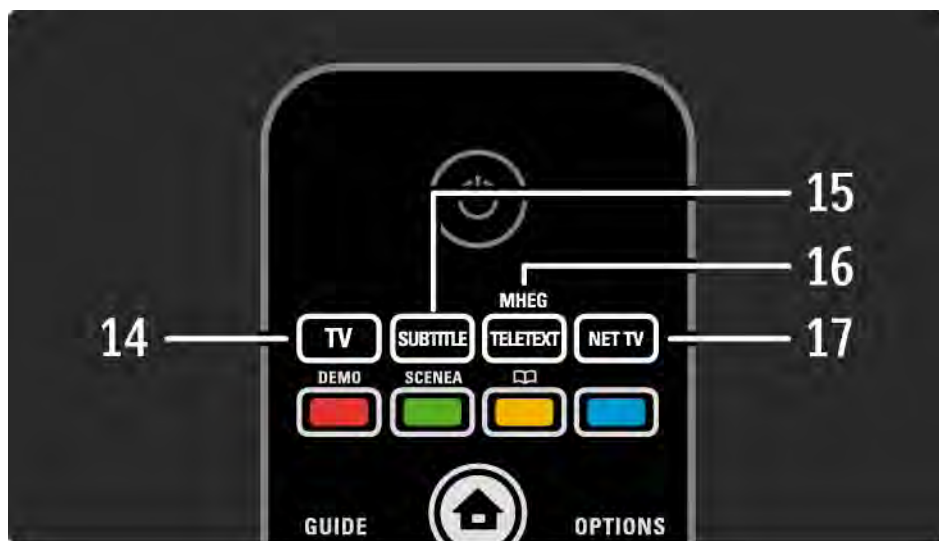

14 Бутон TV

За да поставите дистанционното управление в режим за телевизор.

15 SUBTITLE

За да отворите или затворите менюто Субтитри.

16 Телетекст / MHEG

За да отворите или затворите "Телетекст / MHEG".

17 Net TV

За да отворите или затворите началната страница на Net TV.

...



## 2.1.1 Преглед на дистанционното управление

5/6



18 Червен бутон / DEMO

- За да отворите или затворите менюто DEMO.
- Лесно избиране на страница в "Телетекст"

19 Зелен бутон

- Лесно избиране на страница в "Телетекст"

20 Жълт бутон / 

- За да отворите или затворите ръководството за потребителя

- Лесно избиране на страница в "Телетекст"

21 Син бутон

- Лесно избиране на страница в "Телетекст"

...

## 2.1.1 Преглед на дистанционното управление

6/6

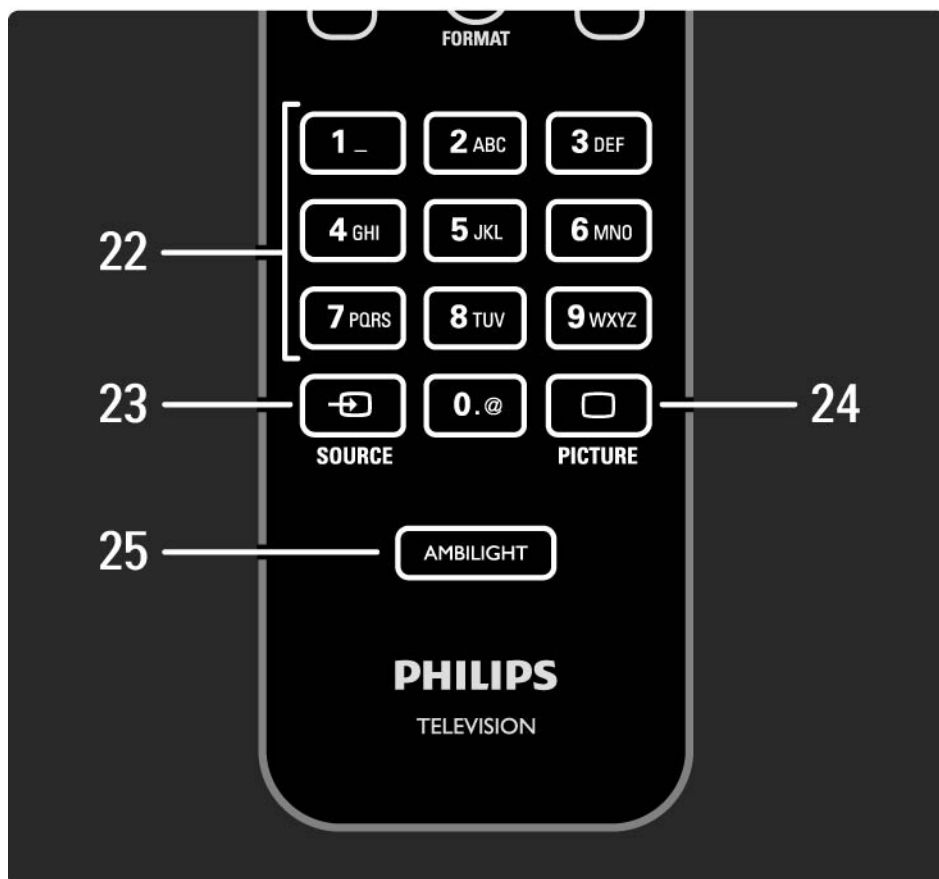

22 Цифрови бутони

За избор на телевизионен канал или за въвеждане на цифри и текст.

23 SOURCE 

За избор на свързано устройство от списъка Източник.

24 Картина 

За да отворите или затворите менюто Картина.

25 AMBILIGHT

За да включите или изключите Ambilight.

## 2.1.2 Батерии

Отворете капака на батериите от задната страна на дистанционното управление, за да поставите 2-те комплектовани батерии (тип AAA-LR03-1,5V).

Уверете се, че полюсите + и - на батериите са ориентирани правилно (+ и - са означени отвътре).

Извадете батериите, ако не сте ползвали дистанционното управление за дълго време.

Изхвърляйте батериите в съответствие с директивите за край на срока на експлоатация. Прочетете Първи стъпки > Важно > Край на срока на експлоатация.

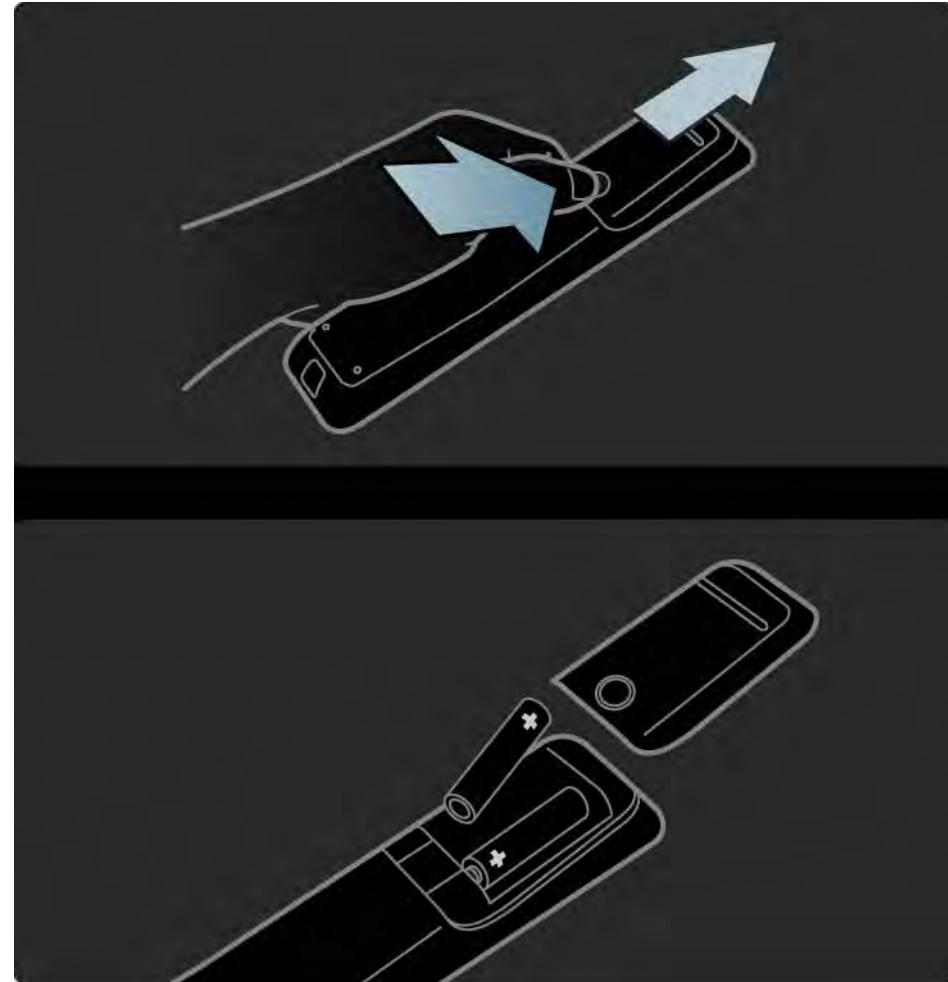

## 2.2.1 Преглед на каналите

1/3

Докато гледате телевизия, натиснете **OK**, за да отворите Преглед на каналите. Този преглед показва телевизионните канали и радиостанциите, инсталирани на вашия телевизор.

Придвижвайте се до канал или до станция с помощта на бутоните **▲** или **▼** **◀** или **▶**. Натиснете **OK**, за да гледате или слушате избрания канал или станция.

Натиснете **Назад** **↶**, за да напуснете прегледа на каналите, без да сменяте канала.

Докато Преглед на каналите е на екрана, може да натиснете **OPTIONS** **⊞** за достъп до следните функции:

**Изберете списък**

Избира кои канали да бъдат показвани в Преглед на каналите. Когато в Преглед на каналите е зададен филтър, докато гледате телевизия натискайте **P+/-**, за да преминавате през каналите на филтрирания преглед.

**Маркиране като предпочитан**

Ако маркирате канал в Преглед на каналите, може да го направите предпочитан канал.

Прочетете **Повече за... > Предпочитани канали.**

...

## 2.2.1 Преглед на каналите

### Преподреждане

Може да преподредите каналите в рамките на прегледа.

1 Изберете Преподреждане в менюто Опции , за да започнете да преподредите каналите.

2 Маркирайте канал и натиснете ОК.

3 Преместете канала там, където желаете, с помощта на бутоните за навигация.

4 Натиснете бутона ОК, за да потвърдите позицията.

Може да маркирате друг канал и да направите същото.

За да спрете преподредянето, натиснете OPTIONS  и изберете Изход от преподредяне.

### Преименуване

Може да преименувате канал.

1 В прегледа на каналите отидете на канала, който искате да преименувате.

2 Изберете Преименуване от менюто Опции .

3 Натиснете Назад,  за да изтриете символ. Използвайте клавиатурата с цифри на дистанционното управление като за SMS и текстови съобщения, за да превъртите до нужния ви символ. Използвайте бутона с цифрата 0, за да въведете специален символ. Натиснете ОК за край на въвеждането на текст.

4 Може да завършите преименуването, като изберете Готово и натиснете ОК.

...

## 2.2.1 Преглед на каналите

### Покажи скритите канали

Може да покажете всички канали, включително всички скрити канали. Може да разкривате или скривате канали.

1 Изберете Покажи скритите канали от менюто Опции .

2 Придвижете се до канал.

3 Натиснете Опции  и изберете Скрый или Разкрый канала.

Може да маркирате друг канал и да направите същото.

За да излезете от екрана "Покажи скритите канали", изберете Изход в менюто Опции. Прегледът се адаптира за следващия път, когато го отворите.

### Скрый канала

Изберете тази опция, когато искате да скриете канала в Преглед на каналите. Когато скриете канал, той ще бъде скрит следващия път, когато отворите Преглед на каналите.

Може да разкривате скрити канали, като изберете Покажи скритите канали от менюто Опции .

## 2.2.2 Начало🏠

Менюто Начало изрежда дейностите, които може да извършвате с вашия телевизор.

Натиснете 🏠, за да влезете в началното меню.

За да започнете дадена дейност, маркирайте желаня елемент с помощта на бутоните за навигация и натиснете ОК.

Може да добавите дейност, винаги свързана с това устройство, с елемента Добавете ваши устройства.

За да излезете от началното меню, натиснете отново 🏠.



## 2.2.3 Добавете ваши устройства

Когато сте свързали дадено устройство към телевизора, винаги добавяйте това устройство като елемент в менюто Начало. С този елемент в менюто Начало лесно може да включвате телевизора към това устройство.

В менюто "Начало" изберете Добавете ваши устройства и натиснете ОК. Следвайте инструкциите на екрана.

Телевизорът иска да изберете устройството и съединителя, към който е свързано устройството.

От този момент това устройство е добавено към менюто Начало.

Можете да премахнете дадено устройство от менюто Начало, като изберете съответния елемент, натиснете OPTIONS  и изберете Премахване на устройството от списъка. Натиснете ОК.



## 2.2.4 Настройка

Елементът Настройка от менюто Начало съдържа повечето настройки на телевизора.

С менюто Настройка можете...

- да задавате настройките на картината, звука или Ambilight
- да задавате някои специални характеристики
- да актуализирате или инсталирате повторно телевизионни канали
- да се свързвате към мрежа
- да актуализирате софтуера на телевизора
- ...

От менюто Начало изберете Настройка и натиснете ОК.

Изберете елемент с помощта на бутоните ◀ или ▶, ▲ или ▼ и натиснете ОК.

Може да излезете от менюто Настройка, като натиснете Назад↵.

## 2.2.5 Опции

Менюто Опции осигурява удобни настройки, свързани с това, което се вижда на екрана.

Натискайте **OPTIONS**  при всички случаи, в които искате да видите какви опции са налични.

Може да излезете, като отново натиснете **OPTIONS** .



## 2.2.6 Guide (Справочник)

С помощта на менюто Справочник може да видите списъка предвидените телевизионни програми (само за цифрово излъчване). Може да използвате бутона GUIDE и за да видите списъка на вашите снимки, музика или видеоклипове от свързана компютърна мрежа или USB устройство с памет.

Докато гледате телевизия, натиснете GUIDE , за да отворите Справочник на програмите, ако е налична такава информация.

Когато преглеждате вашата компютърна мрежа или USB устройство с памет, натиснете GUIDE , за да видите тяхното съдържание.

Прочетете Повече за... > Справочник на програмите или Повече за... > Мултимедия.



## 2.3.1 Превключване на канали

За да превключвате телевизионните канали, натискайте P + или — на дистанционното управление. Ако знаете номера на канала, може да използвате цифровите бутони.

За да се върнете към гледания преди това канал, натиснете BACK↵.

Ако съществуват цифрови излъчвания, цифровите радиостанции се инсталират по време на инсталирането. Може да превключите към радиоканал по същия начин, по който правите това с телевизионните канали. Обикновено радиостанциите започват от канал номер 400 нагоре.

### Преглед на каналите

Докато гледате телевизия, натиснете OK, за да отворите Преглед на каналите. Изберете канала с бутоните за навигация и натиснете OK, за да превключите към канала.

За да напуснете прегледа на каналите, без да сменяте канала, натиснете BACK ↵.

## 2.3.2 Информация за програмата

Когато гледате цифров телевизионен канал, има информация за текущата и следващата програма.

Докато гледате телевизия, натиснете INFO , за да отворите информацията за гледания от вас канал.

Може да затворите информацията за програмата, като отново натиснете INFO .

Опции 

Когато информацията за програмата се намира на екрана, натиснете OPTIONS , за да получите информация за качеството на гледания от вас телевизионен канал.

## 2.3.3 Превключване в режим на готовност

Ако телевизорът е готов, натиснете  на дистанционното управление, за да преминете в режим на готовност.

Светва червеният индикатор за режим на готовност.

Макар че телевизорът консумира много малко енергия, когато се намира в

режим на готовност, все пак се консумира някаква енергия.

Когато телевизорът няма да се използва за продължителен период от време, ви съветваме да изключите телевизора с бутона  на телевизора и да изключите захранващия кабел на телевизора от контакта.

Ако не можете да намерите дистанционното си управление и искате да превключите телевизора в режим на готовност, натиснете  отстрани на телевизора. Така се изключва телевизорът.

За да включите отново телевизора, пак натиснете .

## 2.3.4 Интелигентни настройки (Smart Settings)

Може да настроите телевизора с някоя от предварително зададените настройки, най-добра за това, което гледате в момента. Всяка настройка съчетава картина, звук и Ambilight.

Докато гледате телевизия, натиснете OPTIONS  и изберете Звук и картина. Натиснете ОК.

Изберете Интелигентни настройки и натиснете ОК.

Изберете настройка от списъка и натиснете ОК.

- Персонален режим - Настройва телевизора с вашите персонални предпочитания, зададени в менютата Картина, Звук и Ambilight от менюто Настройка.
- Жив - Богати и динамични настройки, подходящи за гледане през деня.
- Стандартен - Стандартните фабрични настройки.
- Кино - Настройки, идеални за гледане на филми.
- Игра - Настройки, идеални за игри.
- Пестене на енергия - с най-икономичните настройки.

## 2.3.5 Формат на картината

1/2

Ако на екрана се виждат черни ленти, регулирайте формата на картината. В идеалния случай сменете формата на картината с формат, който запълва екрана.

Докато гледате телевизия, натиснете Format (F), за да превключите към меню Формат на картината, изберете възможен формат на картината и натиснете ОК.

Ако субтитрите не се виждат, натиснете ▲, за да изместите картината нагоре.

Може да изберете следните настройки за формат на картината...

### Авто формат

Увеличава картината така, че автоматично да изпълва целия екран. Минимално изкривяване на картината, субтитрите остават видими.

Неподходящо за компютър.

В менюто Настройка > Картина > Режим авто формат можете да изберете 2 настройки за авто формат...

- Авто запълване, за да запълните екрана колкото е възможно повече.

- Авто мащабиране, за да запазите оригиналния формат на картината,

може да се виждат черни ленти.

...



## 2.3.5 Формат на картината

2/2

### Супер мащабиране

Премахва страничните черни ленти при излъчване във формат 4:3. Картината се регулира така, че да се побере точно в екрана.

### Формат 4:3

Показва програмите в класическия 4:3 формат.

Разтегляне на екрана за филми 16:9

Премащабира формата в 16:9.

### Wide screen

Разпъва формата в 16:9.

### Немащабиран

Максимална острота. По границите е възможно получаване на изкривяване. Може да се появят черни ленти и при работа с картина от персонален компютър. Само за HD и компютър.

## 2.4.1 Ambilight включена

С Ambilight ще се наслаждавате на по-спокойно гледане и на подобро качество на възприемане на картината.

Приглушете светлината в помещението за най-добър ефект от Ambilight.

За да включите или изключите Ambilight, натиснете бутона AMBILIGHT на дистанционното управление.

### Внимание

За да избегнете лошо приемане на инфрачервеното дистанционно управление, поставете вашите устройства извън зоната на видимост на Ambilight.

### Динамична скорост

За да регулирате скоростта, с която Ambilight реагира на изображенията на екрана, натиснете Ambilight за 3 секунди.

Регулирайте динамичната скорост с плъзгача на екрана. Спокойно задава Ambilight да се променя плавно и гладко. Динамично задава Ambilight да се променя бързо и отзивчиво.

За да бъде променена динамичната скорост, трябва да бъде включен активният режим. Затворете това ръководство за потребителя и натиснете 🏠 > Настройка > Ambilight.

## 2.4.2 Настройки за Ambilight

В менюто на Ambilight може да задавате или регулирате следните настройки на Ambilight...

Докато гледате телевизия, натиснете  > Настройка > Ambilight.

### Ambilight

Включване или изключване на Ambilight.

### Активен режим

Регулира скоростта, с която Ambilight реагира на изображенията на екрана.

### Яркост

Променя нивото на излъчвана светлина за Ambilight.

### Цвят

Задава цвета на Ambilight или да има динамично поведение (Активен режим), или да бъде един от предварително зададените постоянни цветове на Ambilight.

По избор позволява фина настройка на този постоянен цвят.

### Цвят по избор

За да зададете персонализиран цвят, изберете По избор в Цвят.

### Цветоотделка

Задава разликата в нивата на цвята от всяка страна на телевизора.

Изключването на цветоотделката дава динамично поведение на Ambilight, но с един цвят.

## 2.4.3 LoungeLight

Когато телевизорът е в режим на готовност, можете да включите Ambilight и да създадете ефект LoungeLight в стаята си.

За да включите Ambilight, когато телевизорът се намира в режим на готовност, натиснете Ambilight на дистанционното управление.

За да промените цветовата схема на LoungeLight, натиснете Ambilight за 3 секунди.

## 2.5 Гледане на DVD филм

За да гледате DVD филм от вашия DVD плейър, включете DVD плейъра, поставете диск и натиснете Play на плейъра. Картината от DVD автоматично се появява на екрана.

Ако не се появи картина от DVD, натиснете  на дистанционното управление и изберете DVD плейър. Натиснете OK.

Изчакайте няколко секунди, докато се появи картината от DVD плейъра.

Ако DVD плейърът все още не е включен в менюто Начало, прочетете Използване на телевизора > Менюта > Добавете ваши устройства.

## 2.6 Гледане на телевизия с цифров приемник

Когато гледате телевизия с цифров приемник чрез абонамент към кабелна или сателитна фирма, свържете приемника и го добавете към менюто Начало.

За добавянето на приемника към менюто Начало прочетете Използване на телевизора > Менюта > Добавете ваши устройства.

За да гледате програма от приемника, включете приемника. Ако програмата от приемника не се появи автоматично, натиснете  и изберете елемента за приемник от менюто Начало. Натиснете ОК.

Използвайте дистанционното управление на цифровия приемник, за да избирате телевизионни канали.

## 2.7 Гледане на телевизия от свързано устройство

Когато сте добавили свързано устройство като елемент от менюто Начало, може лесно и директно да изберете това устройство, за да гледате програма от него.

За добавянето на устройството към менюто Начало прочетете Използване на телевизора > Менюта > Добавете ваши устройства.

За да гледате телевизия от свързано устройство, натиснете  и изберете елемента за това устройство от менюто Начало. Натиснете ОК.

Ако вашето устройство не е в менюто Начало, изберете свързаното устройство от менюто "Източник".

Натиснете бутона  Source на дистанционното управление или отстрани на телевизора, за да отворите списъка на източниците.

Изберете устройството или неговия съединител и натиснете ОК.

## 2.8 Преглеждане в Net TV

1/3

Net TV ви свързва с началната страница на Net TV. Net TV ви предлага филми, музика, любопитна информация, игри и много други - всичко това е пригодно за вашия телевизионен екран.

Затворете това ръководство за потребителя и натиснете Net TV на дистанционното управление или изберете Преглед на Net TV от менюто Начало и натиснете ОК.

Телевизорът се свързва към Net TV и отваря началната страница.

...



## 2.8 Преглеждане в Net TV

2/3

Ако телевизорът още не е свързан към мрежа и натиснете Net TV, започва инсталирането на мрежата. Трябва да инсталирате мрежа с връзка към Интернет, за да се възползвате от Net TV.

Следвайте инструкциите на екрана.

Прочетете повече за мрежата в ръководството за потребителя в Настройка > Мрежа.

### Страници от Net TV

Началната страница показва любимите ви услуги и някои препоръчвани услуги. Може да прегледате Net TV от тази страница. Изберете Преглед на всички и натиснете OK, за да видите всички услуги по категории.

Можете да се придвижвате по Net TV или уеб страниците с бутоните ▲ или ▼, ◀ или ▶. За да видите осветен елемент, натиснете OK.

Натиснете BACK ↶, за да преминете една страница назад.

Може да излезете от Net TV, като натиснете 🏠 и изберете друго действие.

...

## 2.8 Преглеждане в Net TV

3/3

### Предпочитани услуги

За да маркирате дадена услуга като предпочитана, изберете Маркиране като предпочитана, натиснете ОК и се придвижете до услугата, която искате да маркирате. Натиснете ОК, за да маркирате. Придвижете се до Готово, за да завършите маркирането на предпочитаните услуги.

### Изчистване на историята

Може да изчистите паметта на Net TV.

Може да изчистите паролите, бисквитките и историята, като натиснете  > Настройка > Инсталиране > Изчисти паметта на Net TV.

Koninklijke Philips Electronics N.V. не носи отговорност за съдържанието и качеството на материалите, предоставяни от доставчиците на съдържание.

## 3.1.1 Избор на страница с телетекст

Повечето телевизионни канали излъчват информация чрез телетекст.

Докато гледате телевизия, натиснете TELETEXT.

Може да излезете от телетекста, като отново натиснете Teletext.

За да изберете страница...

- Въведете номера на страницата чрез цифровите бутони.
- Натиснете P +/- или ▲ или ▼ или ↵, за да видите следващата или предишната страница.
- Натиснете цветен бутон, за да изберете един от цветните елементи в долния край на екрана.



## 3.1.2 Избор на език за телетекст

Някои цифрови телевизионни оператори предлагат няколко езика за телетекст. Може да зададете основен и допълнителен език.

Натиснете  > Настройка > Инсталиране > Езици > Основен или Телетекст допълнителна и изберете вашите предпочитани езици за телетекст.

### 3.1.3 Избиране на подстраници на телетекста

Един номер на страница от телетекста може да съдържа няколко подстраници.

Страниците се показват на лента до номера на основната страница.

Използвайте ◀ или ▶, за да изберете подстраниците, когато в страниците с телетекст има такива.

## 3.1.4 Избор на T.O.P. телетекст (Таблица на страниците)

Лесно може да преминете от една към друга тема, без да използвате номерата на страници с T.O.P. телетекст.

Не всички канали излъчват T.O.P. телетекст.

Натиснете INFO , когато е включен телетекст.

Появява се прегледът T.O.P.

Изберете тема и натиснете OK, за да разгледате страницата.



## 3.1.5 Търсене в телетекста

В телетекста можете бързо да преминавате към тема, свързана към поредица от номера на страници. Също така, може да търсите определени думи в страниците с телетекст.

Включете телетекста и натиснете ОК. Осветяването е на първата дума или на първия номер на индекса на страницата на екрана.

Преминете към следващата дума или номер на страницата с помощта на ◀ или ▶, ▲ или ▼.

Натиснете ОК, за да търсите страница, съдържаща осветената дума или число.

Всеки път, когато натиснете ОК, се показва следващата страница, в която съществува осветената дума.

За да излезете от Търсенето, натискайте ▲, докато не бъдат осветени нито една дума или номер.

## 3.1.6 Опции за телетекст

1/2

Когато се намирате в телетекст, натиснете **OPTIONS**  на дистанционното управление, за да бъде показана скрита информация, да позволите подстраниците да бъдат автоматично обхождани циклично, да смените настройката за знаците, да стопирате страница с телетекст, да виждате телевизионен канал и телетекст едновременно или отново да покажете страницата с телетекст на цял екран.

### Стопиране на страницата

Спира автоматичното превъртане на подстраници или спира брояча на страници, когато сте преминали на грешен номер на страница или когато страницата не е достъпна.

### Двоен екран/Цял екран

Тези опции не са налични за канали с цифрови текстови услуги.

Изберете Двоен екран, за да виждат телевизионният канал и телетекстът един до друг.

Изберете опцията Цял екран, за да се покаже телетекстът отново на цял екран.

### Показване

Скрива или разкрива скритата информация на дадена страница (напр. решението на гатанки или ребуси).

...



## 3.1.6 Опции за телетекст

2/2

### Превключване между подстраници

Ако за избраната страница има подстраници, можете да зациклите автоматичното им показване.

### Език

Някои езици използват различен набор от знаци. Превключете към другата група, за да се покаже текстът правилно.

### Увеличаване на страница с телетекст

Можете да увеличите страницата с телетекст за по-удобно четене.

При телетекст натиснете **[F7]**, за да увеличите горната част на страницата, и отново **[F7]**, за да видите увеличена долната част на страницата. С **▲** или **▼** можете да превъртате през увеличената страница.

Натиснете **[F7]**, за да се върнете към нормалния размер на страницата.

## 3.1.7 Цифров текст (само за Великобритания)

Някои доставчици на цифрова телевизия предлагат специализирани цифрови услуги за текст или интерактивни услуги на цифровите си телевизионни канали (напр. BBC1). Тези услуги работят като нормалния телетекст с бутони за номер, цвят и навигация за избор и придвижване.

Докато гледате телевизия, натиснете Teletext и се придвижете, за да изберете или осветите дадени елементи.

Използвайте цветните бутони, за да изберете опция, и натиснете ОК, за да потвърдите или активирате.

Натиснете ■, за да отмените цифровите услуги за текст или интерактивните услуги.

Цифровите текстови услуги са блокирани при излъчване на субтитри и в менюто "Функции" е зададено "Включени субтитри".

Прочетете Субтитри и езици > Субтитри.

## 3.1.8 Телетекст 2.5

Ако даденият телевизионен канал го излъчва, Teletext 2.5 предлага повече цветове и по-добра графика.

Teletext 2.5 е активиран като стандартна фабрична настройка.

За да го изключите, изберете 🏠 > Настройка > Инсталиране > Предпочитания > Teletext 2.5.

## 3.2 Предпочитани канали

След като приключите инсталирането, всички телевизионни и радиоканали се добавят към Прегледа на каналите.

В този преглед може да маркирате канали като предпочитани и да задавате Прегледът на каналите да показва само тези предпочитани канали.

Докато гледате телевизия, натиснете ОК, за да отворите Преглед на каналите. Когато даден канал е осветен, натиснете OPTIONS . Изберете Маркиране като предпочитано, за да направите маркирания канал предпочитан. Предпочитаните канали са маркирани с ★. Демаркирайте каналите като предпочитани с помощта на Демаркиране като предпочитано.

Изберете списък

С опцията "Изберете списък" в "Преглед на каналите" можете да изберете при прегледа да се показват само предпочитаните ви канали.

Прочетете Използване на телевизора > Менюта > Преглед на каналите.

## 3.3.1 Справочник на програмите

1/3

Справочникът на програмите е екранен справочник за програмата на цифровите ТВ канали. Този справочник се предоставя от цифровите оператори или от Net TV. Може да зададете съобщение, което да ви показва кога започва дадена програма или да избирате програми по жанр.

Докато гледате телевизия, натиснете GUIDE , за да се отвори справочникът на програмите. Ако има такъв, се появява списък на текущите телевизионни програми.

Може да излезете от справочника на програмите, като натиснете GUIDE .



...

## 3.3.1 Справочник на програмите

2/3

Придвижете се през списъка, за да изберете програмата.

### Информация

За да отворите подробните данни и резюмето за програмата, натиснете INFO .

За да се покаже на екрана съобщение, когато програмата започва, изберете Задаване напомняне и натиснете ОК. Програмата се маркира с ●. За да изчистите съобщението, изберете Изчисти напомнянето и натиснете ОК. За да превключите директно към телевизионния канал с тази програма, изберете Гледане на канала и натиснете ОК.

### Опции

В списъка на Справочника на програмите натиснете OPTIONS , за да изберете следното...

- Задаване на напомняне

Ако е зададено напомняне, със списъка на всички напомняния се предлага опцията Програмирани напомняния.

- Промяна на деня

Преглеждане на програмите през следващия ден.

- Още информация

Отваря екран с информация с подробни данни и резюме на програмата.

...

## 3.3.1 Справочник на програмите

3/3

- Търсене по жанр

Преглед на всички програми по жанр. Изберете програма и натиснете INFO  за повече информация или за да зададете напомняне.

- Списък на предпочитаните програми

Задаване на каналите, които да се виждат в списъка на справочника на програмите (макс. 50 канала).

## 3.3.2 Настройка

За да изберете откъде идва информацията в справочника на програмите, натиснете  > Настройка > Инсталиране > Предпочитания > Справочник на програмите.

### Автоматичен

Докато сте свързани към NetTV, информацията за справочника идва от оператора. Автоматичен ще превключи към Интернет за информацията в справочника, в момента, когато се установи Интернет връзка с Net TV.

### Оператор

Информацията в справочника постъпва от оператора на канала.



## 3.4.1 Таймер за заспиване

С таймера за заспиване може да превключите телевизора в режим на готовност или да излезете от режим на готовност в предварително зададен час.

Затворете ръководството за потребителя и натиснете  > Настройка > Характеристики > Таймер на заспиване.

С плъзгача на таймера за заспиване може да зададете време до 180 минути на стъпки по 5 минути.

Задаването на 0 минути изключва таймера за заспиване.

Винаги можете да изключите телевизора по-рано или да нулирате времето при отброяването.

## 3.4.2 Заклучване за деца

1/2

За да не позволите на децата да гледат телевизия, може да заключите телевизора или да блокирате програмите с възрастови ограничения.

### Задаване на вашия личен код

Преди да използвате заключването за деца, за да заключите телевизора или да зададете възрастово ограничение, задайте вашия личен код за заключване в  > Настройка > Характеристики > Задаване на код.

Въведете четирицифрения код с цифровите бутони.

Ако се налага, може да смените този код по всяко време.

### Заклучване за деца

Изберете Заклучване като настройка на Заклучване за деца, за да заключите всички телевизионни канали и програми от устройствата.

Когато е зададено заключване, трябва да въведете вашия личен код, за да отключите телевизора.

Заклучването се активира в момента, в който затворите менюто на екрана или приведете телевизора в режим на готовност.

...

## 3.4.2 Заключение за деца

2/2

### Родителска оценка

Изберете Родителска оценка като настройка на Заключение за деца, за да позволите да бъде зададена възраст в списъка за възрастови ограничения Родителска оценка. Задайте възрастта на вашето дете. Ще бъдат блокирани всички програми с по-висока възрастова оценка.

Може да разберете как да зададете възрастовата оценка в този списък, като прочетете Повече за... > Таймери и ключалки > Възрастова категория.

### Забравили ли сте кода си?

Изберете Промяна на кода, натиснете ► и въведете потискащия код 8888.

Въведете нов личен код и потвърдете.

Предишният код се изтрива и се запомня новият код.

## 3.4.3 Възрастова категория

Някои цифрови оператори, в зависимост от вашата страна, задават възрастова категория на своите програми.

Когато тази оценка е по-висока от тази, която сте задали за възрастта на вашето дете, програмата ще бъде блокирана.

За да зададете възрастова категория, натиснете  > Настройка > Характеристики > Заклучване за деца и изберете Родителска оценка.

При избрана Родителска оценка в Заклучване за деца отидете в  > Настройка > Характеристики > Родителска оценка и изберете възрастовата категория за програмите, които са разрешени за гледане.

Програмите с по-висока възрастова категория ще бъдат блокирани, а телевизорът ще иска кода на заключване, за да деблокира програмата.

Възрастовата категория се активира в момента, в който затворите менюто на екрана или приведете телевизора в режим на готовност.

Прочетете Повече за... > Таймери и ключалки > Заклучване за деца.

## 3.5.1 Субтитри

1/3

През повечето време има субтитри за програмата. Може да зададете субтитрите винаги да се виждат. В зависимост от канала - аналогов или цифров - се използва различен метод за задаване на постоянни субтитри.

При цифровите канали може да бъде зададен предпочитан език за субтитрите.

При аналогови канали

За да бъдат субтитрите постоянно на екрана, изберете аналогов телевизионен канал и натиснете Teletext, за да включите телетекста.

Въведете трицифрения номер на страница за страницата със субтитрите - обикновено 888, и отново натиснете Teletext, за да изключите телетекста. Ще се покажат субтитри, ако има такива.

Всеки аналогов канал трябва да се настрои поотделно.

...

## 3.5.1 Субтитри

2/3

### Меню Субтитри

За да зададете субтитрите да бъдат постоянно включени, натиснете SUBTITLE.

Изберете Изкл., Вкл. или Вкл. при спрян звук.

При Вкл. при спрян звук телевизорът показва субтитрите само когато звукът е спрян с .

...



## 3.5.1 Субтитри

3/3

Езици на субтитрите на цифров канал

Ако с цифровите канали се предлага излъчване на субтитри, може да изберете предпочитан език за субтитрите от списък на излъчваните езици.

Вж. 🏠 > Настройка > Характеристики > Език на субтитрите.

Изберете език за субтитрите от списъка с наличните езици и натиснете ОК.

Предпочитаните езици за субтитрите, зададени в менюто Инсталиране, временно се отменят.

## 3.5.2 Езици за аудиоканала

Цифровите телевизионни канали може да излъчват няколко езика за аудиоканала, който съпровожда програмата. Може да зададете предпочитаните от вас езици, към които да бъде превключено, когато се излъчват тези езици.

За да зададете предпочитаните от вас езици за аудиоканала, натиснете  > Настройка > Инсталиране > Езици > Аудио основна. Може да зададете и допълнителен език в същото меню Езици.

Телевизорът автоматично превключва към зададените от вас езици, ако съответният език се излъчва.

За да проверите дали е наличен даден език на аудиоканала, натиснете **OPTIONS**  и изберете **Език на звука**. Може да изберете друг език на звука от списъка.

Някои цифрови телевизионни канали излъчват специален звук и субтитри, пригодени за хора с увреден слух или зрение. Прочетете **Повече за... > Универсален достъп**.



## 3.6.1 Преглеждане в USB

1/2

Гледайте снимки или възпроизвеждайте музика и видеофилми на телевизора от USB устройство с памет.

Включете USB устройство в USB съединителя от лявата страна на телевизора, докато телевизорът е включен.

Телевизорът открива устройството и отваря на екрана списък, показващ съдържанието на USB устройството.

Ако съдържанието не се покаже, натиснете  > Преглеждане в USB и натиснете OK.

При отворен списък на съдържанието на USB устройството на екрана изберете файла, който искате да възпроизведете, и натиснете OK или възпроизвеждане ►||.

Започва възпроизвеждането на песен, слайдшоу със снимки или видеоклип.

За да направите пауза, натиснете отново ►||.

За да преминете към следващия файл, натиснете ► или P +.

За да преминете към предишния файл, натиснете ◀ или P -.

За да пренавиете музикален файл бързо напред, натиснете ►►.

Натискайте OPTIONS  за Изпълнение веднъж, Повторение, Разбъркано, Завъртане и много други.

...

## 3.6.1 Преглеждане в USB

Гледане на видео

Изберете видео в менюто Справочник и натиснете възпроизвеждане ►||.

За да направите пауза във видеото, натиснете пауза ►||.

За да пренавиете бързо напред, натиснете ►► веднъж, за да пренавиете бавно, и два пъти, за да пренавиете бързо. Натиснете отново за нормална скорост.

Натискайте OPTIONS (≡), за да сменят Цял екран, Малък екран, Изпълнение веднъж и т. н.

За да излезете от Преглеждане в USB, натиснете 🏠 и изберете друго действие или изключете USB устройството с памет.

## 3.6.2 Преглеждане в компютърната мрежа

1/2

На телевизора може да разглеждате снимки или да възпроизведете музика и видео от компютър или друго устройство с външна памет във вашата домашна мрежа.

За да преглеждате вашата компютърна мрежа, най-напред установете мрежовата връзка, прочетете **Настройка > Мрежа**.

Ако мрежата още не е инсталирана, при първия опит за Преглеждане в компютърната мрежа започва Мрежовото инсталиране. Следвайте инструкциите на екрана.

Преглеждане в компютърната мрежа

Затворете това ръководство за потребителя, натиснете **⏏**, изберете Преглеждане в компютърната мрежа в менюто Начало и натиснете **OK**.

При включени компютър и маршрутизатор телевизорът показва съдържанието на мултимедийния сървър от вашия персонален компютър.

При отворен списък на съдържанието на компютъра на екрана изберете файла, който искате да възпроизведете, и натиснете **OK** или възпроизвеждане **▶**.

Започва възпроизвеждането на песен, слайдшоу със снимки или видеоклип.

...

## 3.6.2 Преглеждане в компютърната мрежа

2/2

За да направите пауза, натиснете отново ►||.

За да преминете към следващия файл, натиснете ► или P +.

За да преминете към предишния файл, натиснете ◀ или P -.

За да пренавиете музикален файл бързо напред, натиснете ►►.

Натискайте OPTIONS (☰) за Изпълнение веднъж, Повторение, Разбъркано, Завъртане и много други.

Гледане на видео

Изберете видео в менюто Справочник и натиснете възпроизвеждане ►||. Натиснете пауза ►||, за да направите пауза във видеото.

За да пренавиете бързо напред, натиснете ►► веднъж, за да пренавиете бавно, и два пъти, за да пренавиете бързо. Натиснете отново за нормална скорост.

Натискайте OPTIONS (☰), за да сменяте Цял екран, Малък екран, Изпълнение веднъж и т. н.

За да излезете от компютърната мрежа, натиснете 🏠 и изберете друго действие.

## 3.7.1 С увреден слух

Някои цифрови телевизионни канали излъчват специален звук и субтитри, пригодени за хора с увреден слух.

За да включите звук и субтитри за хора с увреден слух или зрение, натиснете  > Настройка > Инсталиране > Езици > Влошен слух. Изберете Вкл. и натиснете ОК.

Телевизорът включва звук и субтитри за хора с увреден слух, ако има такива.

За да проверите дали е наличен език на звука за хора с увреден слух, натиснете OPTIONS , изберете Език на звука и потърсете език на звука с икона на ухо.

## 3.7.2 С увредено зрение

Някои цифрови телевизионни канали излъчват специален звук и субтитри, пригодени за хора с увреден слух. Нормалният звук съпровод е придружен от допълнителни коментари.

За да включите звук за хора с увредено зрение, натиснете Options , докато гледате цифров телевизионен канал и изберете Хора с увредено зрение. Изберете Вкл. и натиснете ОК.

Телевизорът превключва на звук за хора с увредено зрение, ако има такъв.

В менюто Опции може да зададете звукът за хора с увредено зрение да се чува само от Високоговорители, само от Слушалки или и от двете Високоговорители и слушалки.

Също в менюто Опции изберете Сила на звука - хора с увредено зрение, за да промените силата на звука на допълнителните коментари.

За да проверите дали е наличен език на звука за хора с увреден слух, натиснете OPTIONS , изберете Език на звука и потърсете език на звука с икона на око.

## 4.1.1 Интелигентни настройки

Може да настроите телевизора с някоя от предварително зададените настройки, най-добра за това, което гледате в момента. Всяка настройка съчетава картина, звук и Ambilight.

Докато гледате телевизия, натиснете OPTIONS  и изберете Звук и картина. Натиснете ОК.

Изберете Интелигентни настройки и натиснете ОК.

Изберете настройка от списъка и натиснете ОК.

- Персонален режим - Настройва телевизора във вашите персонални предпочитания, зададени в менютата Картина, Звук и Ambilight от менюто Настройка.
- Жив - Богати и динамични настройки, подходящи за гледане през деня.
- Стандартен - Стандартните фабрични настройки.
- Кино - Настройки, идеални за гледане на филми.
- Игра - Настройки, идеални за игри.
- Пестене на енергия - с най-икономичните настройки.

## 4.1.2 Картина

1/4

От менюто Картина може да регулирате настройките на картината поотделно.

Затворете това ръководство за потребителя и натиснете  > Настройка > Ambilight.

Използвайте ◀ или ▶, ▲ или ▼, за да изберете и регулирате дадена настройка.

Натиснете ОК, за да активирате определена настройка.

- Помощник за настройка

Включете Помощник за настройка, който да ви води, за да ви улесни с основните настройки на картината.

Следвайте инструкциите на екрана.

- Контраст

Променя нивото на яркост в картината, като запазва нивото на тъмните части непроменено.

- Яркост

Променя нивото на светлината на цялостната картина.

- Цвят

Променя нивото на насищане.

...



## 4.1.2 Картина

- Нюанс

Ако се излъчва NTSC, това ниво компенсира вариациите в цвета.

- Острота

Променя нивото на острота на фините детайли.

- Шумопотискане

Филтрира и намалява шума в картината. Задава нивото на Минимум, Среден, Максимум или Изкл.

- Оттенък

Задава цветът да бъде Нормален, Топло (червеникав) или Студено (синкав). Изберете По избор, за да създадете ваша настройка в персонализираното меню.

- Цвят по избор

Използвайте плъзгач, за да промените цветовата температура на картината...

- R-WP червен баланс на бялото

- G-WP зелен баланс на бялото

- B-WP син баланс на бялото

- R-BL червено ниво на черното

- G-BL зелено ниво на черното

...

## 4.1.2 Картина

- Pixel Precise HD

Управлява разширените настройки на Pixel Precise HD.

- HD Natural Motion

Премахва трепкането при движение и възпроизвежда плавно движение, особено при филмите.

- 100 Hz LCD

Предлага кратко време за реакция на пиксела за изключителна рязкост на движенията за всички филми и спортни предавания.

- Динамичен контраст

Задава нивото, при което телевизорът автоматично подобрява детайлите в областите на картината с ниска, средна и висока осветеност.

- Динамично фоново осветление

Задава нивото, при което консумацията на енергия може да бъде понижена чрез понижаване на яркостта на екрана. Може да избирате между най-добрата консумация на енергия и картина с най-добра яркост.

...

## 4.1.2 Картина

4/4

- Намаляване на MPEG артефактите

Заглажда цифровите преходи в картината.

- Подсилване на цветовете

Прави цветовете по-ярки и подобрява разделителната способност на детайлите при ярките цветове

- Режим на компютър

Задава на телевизора идеалната предварително зададена настройка за компютър, в случай че бъде свързан компютър.

- Светлинен сензор

Автоматично регулира настройките на картината и Ambilight според условията на осветеност в помещението. Включва или изключва светлинния датчик.

- Режим Формат на картината / авто формат

Прочетете Използване на телевизора > Гледане на телевизия > Регулиране на формата на картината

- Изместване на картината





За да преместите вертикално картината по екрана с помощта на бутоните за навигация.

## 4.1.3 Звук

1/3

В менюто Звук може да регулирате поотделно всички настройки на звука.

Затворете това ръководство за потребителя и натиснете  > Настройка > Картина.

Използвайте  или ,  или , за да изберете и регулирате дадена настройка.

Натиснете ОК, за да активирате определена настройка.

- Баси

Променя ниските честоти в звука. Изберете всеки един от плъзгачите, за да промените настройката му.

- Висок тон

Променя високите честоти в звука. Използвайте всеки един от плъзгачите, за да промените настройката му.

- Сила на звука

Променя силата на звука.

Ако не искате да се появява плъзгачът за силата за звука, натиснете  > Настройка > Инсталиране > Предпочитания > Плъзгач за звука. Изберете Изкл. и натиснете ОК.

...

## 4.1.3 Звук

- **Сила на звука – хора с увредено зрение**

Променя силата на звука за избрания език на звука за хора с увредено зрение.

- **Език на звука**

Показва списъка на излъчваните езици на звука на цифровите телевизионни канали.

Може да зададете предварително зададен език на звука в  > Настройка > Инсталиране > Езици > Аудио основна.

- **Двойно I/II**

Ако се излъчва, можете да изберете между два различни езика.

- **Моно/стерео**

Ако излъчваната програма е стерео, можете да избирате за всеки телевизионен канал Моно или Стерео.

- **TV високоговорители**

Ако сте свързали към телевизора си звукова система, може да изключите високоговорителите на телевизора.

Ако вашата звукова система поддържа EasyLink, прочетете Връзки > EasyLink.

Изберете Автоматичен (EasyLink), за да накарате звукът от вашия телевизор да бъде автоматично възпроизвеждан от вашата звукова система.

...

## 4.1.3 Звук

- Съраунд

Автоматично превключва телевизора в най-добрия режим на съраунд звук в зависимост от излъчваната програма. Изберете Вкл. или Изкл.

- Сила на звука на слушалките

Променя силата на звука в слушалките.

Може да изключите високоговорителите на телевизора с .

- Ниво делта

Изравнява разликите в силата на звука между каналите

или свързаните устройства. Най-напред превключете към канала или устройството, за които искате да изравните разликата в силата на звука.

- Баланс

Задава баланса между левия и десния високоговорител така, че най-добре да съответства на мястото ви за слушане.

- Автоматично изравняване на нивото на звука

Намалява внезапните промени в силата на звука, например при започване на реклами или при превключване от един канал на друг. Изберете Вкл. или Изкл.

## 4.1.4 Ambilight

В менюто Ambilight може да регулирате поотделно всички настройки за Ambilight.

Затворете това ръководство за потребителя и натиснете  > Настройка > Ambilight.

Използвайте ◀ или ▶, ▲ или ▼, за да изберете и регулирате дадена настройка.

Натиснете ОК, за да активирате определена настройка.

За повече информация за Ambilight прочетете Използване на телевизора > Използване на Ambilight.

## 4.1.5 Фабрични настройки

Може да възстановите първоначалните фабрични настройки.

Ще бъдат възстановени само настройките за картина, звук и Ambilight.

Затворете ръководството за потребителя и натиснете  > Настройка > Инсталиране > Фабрични настройки и натиснете ОК.



## 4.2.1 Преподреждане и преименуване

1/2

След първоначалното инсталиране може да пожелаете да препоредите или преименувате инсталираните канали. Организирайте телевизионните канали в "Преглед на каналите според предпочитанията си или им дайте име, по което да ги познавате.

Докато гледате телевизия, натиснете ОК, за да отворите прегледа на каналите. Този преглед показва телевизионните канали и радиостанциите, инсталирани на вашия телевизор.

За да препоредите или преименувате канали, натиснете OPTIONS  и изберете опцията, която ви трябва.

### Преподреждане

Може да препоредите каналите в рамките на прегледа.

1 Изберете Преподреждане в менюто Опции , за да започнете да препоредите каналите.

2 Маркирайте канал и натиснете ОК.

3 Преместете канала там, където желаете, с помощта на бутоните за навигация.

4 Натиснете бутона ОК, за да потвърдите позицията.

Може да маркирате друг канал и да направите същото.

За да спрете преподреждането, натиснете OPTIONS  и изберете Изход от преподреждане.

...

## 4.2.1 Преподреждане и преименуване

2/2

### Преименуване

Може да преименувате канал.

1 В прегледа на каналите отидете на канала, който искате да преименувате.

2 Изберете Преименуване от менюто Опции .

3 Натиснете Назад,  за да изтриете символ. Използвайте клавиатурата с цифри на дистанционното управление като за SMS и текстови съобщения, за да превъртите до нужния ви символ. Използвайте бутона с цифрата 0, за да въведете специален символ. Натиснете ОК за край на въвеждането на текст.

4 Може да завършите преименуването, като изберете Готово и натиснете ОК.

## 4.2.2 Актуализиране на канали

1/2

При първоначалното включване на телевизора е изпълнено пълно инсталиране на каналите.

За цифровите канали може да зададете телевизорът да добавя или премахва канали автоматично. Може да започнете това актуализиране на каналите и на ръка.

### Автоматично актуализиране

За да зададете телевизорът да актуализира цифровите телевизионни канали автоматично, оставете телевизора в режим на готовност. Веднъж на ден в 6 часа сутринта телевизорът актуализира намерените по-рано канали и съхранява нови канали. Празните канали се премахват от Прегледа на каналите.

Ако е изпълнено актуализиране на каналите, при пускане на телевизора се показва съобщение.

Ако не искате това съобщение да се появява, изберете Не в  > Настройка > Инсталиране > Инсталиране на канали > Съобщение за актуализация на канал.

...

## 4.2.2 Актуализиране на канали

2/2

Ръчно актуализиране

За да актуализирате каналите сами по всяко време, натиснете  > Настройка > Инсталиране > Инсталиране на канали > Автоматично инсталиране и натиснете ОК.

Започнете актуализирането и изберете Актуализиране на канали.

Актуализирането може да отнеме няколко минути.

## 4.2.3 Преинсталиране на канали

При първоначалното включване на телевизора е изпълнено пълно инсталиране на каналите.

Може да повторите това пълно инсталиране изцяло, за да зададете вашия език и страна и да инсталирате наличните телевизионни канали.

Пълно инсталиране

За да инсталирате отново телевизора, натиснете  > Настройка > Инсталиране > Инсталиране на канал > Автоматично инсталиране и натиснете ОК.

Започнете инсталирането и изберете Преинсталиране на канали.

Актуализирането може да отнеме няколко минути.

За да препоредите или преименувате намерените канали, прочетете Настройка > Инсталиране на канал > Преподреждане и преименуване.

## 4.2.4 Качество на приемането на цифров сигнал

1/2

Ако приемате цифрово телевизионно предаване (DVB) от собствена антена (DVB-T) или използвате телевизионен тюнер за приемане на цифрови кабелни канали (DVB-C), може да проверите качеството и силата на сигнала на даден канал.

Ако приемането е лошо, може да промените положението на вашата антена, за да се опитате да подобрите приемането. За най-добри резултати се обърнете към специалист по инсталиране на антени.

За да проверите качеството на приемане на такъв цифров канал, изберете канала, натиснете  > Настройка > Инсталиране > Инсталиране на канал > Проверка на приемания сигнал > Търсене и натиснете ОК.

Показва се цифровата честота на този канал.

Ако приемането е лошо, може да промените положението на антената. Изберете Търсене и натиснете ОК, за да проверите отново качеството на сигнала за тази честота.

...

## 4.2.4 Качество на приемането на цифров сигнал

2/2

Може сами да въведете конкретна цифрова честота.

Изберете честотата, поставете стрелките върху число с ► и ◀ и сменяйте числото с ▲ и ▼. Натиснете Търсене, за да проверите тази честота.

Ако получавате сигнала с DVB-C, се показват опциите Режим на символна скорост и Символна скорост.

За Режим на символна скорост изберете Автоматичен, освен ако вашият кабелен оператор не е предоставил определена стойност за символната скорост. Може да въведете тази предоставена ви стойност в Символна скорост с помощта на цифровите бутони.

## 4.2.5 Ръчно инсталиране на аналогови канали

1/2

Аналоговите телевизионни канали могат да бъдат настроени на ръка канал по канал.

За да започнете ръчно инсталиране на аналоговите канали, натиснете  > Настройка > Инсталиране > Инсталиране на канали > Ръчно инсталиране - аналогови.

Следвайте всяка стъпка в това меню.

Може да повтаряте тези стъпки, докато получите всички налични аналогови телевизионни канали.

1 Система - Ако имате собствена антена, трябва да изберете страната или тази част от света, от която идва телевизионният канал. Ако получавате телевизионните канали от кабелна система, трябва да изберете страната или частта от света само веднъж.

2 Намиране на канал — Търсене на аналогов телевизионен канал. Търсенето започва автоматично, но може да въвеждате честота и на ръка. Ако приемането на канала е лошо, изберете Търсене на следващ, за да започнете да търсите отново. Изберете Готово и натиснете ОК, ако искате да запаметите телевизионния канал.

...



## 4.2.5 Ръчно инсталиране на аналогови канали

2/2

3 Фина настройка - Извършете фина настройка на намерения канал с ▲ и ▼. Натиснете Готово, ако каналът е настроен фино.

4 Съхраняване. - Намерен канал може да бъде запазен за текущия номер на канал със Съхраняване на текущия канал или като Съхраняване като нов канал с нов номер на канала.

## 4.2.6 Фина настройка на аналоговите канали

Ако приемането на аналогов телевизионен канал е лошо, може да опитате да направите фина настройка на телевизионния канал.

За да започнете фина настройка на аналоговите канали, натиснете  > Настройка > Инсталиране > Инсталиране на канали > Ръчно инсталиране - аналогови > Фина настройка.

Извършете фина настройка на намерения канал с ▲ и ▼. Натиснете Готово, ако каналът е настроен фино.

Може да съхраните този фино настроен канал с текущия номер на канала с помощта на Съхраняване на текущия канал или като Съхраняване като нов канал с нов номер на канала.

## 4.2.7 DVB-T или DVB-C

Ако във вашата страна има както DVB-T, така и DVB-C предавания и този телевизор е подготвен както за DVB-T, така и за DVB-C за вашата страна, трябва да изберете DVB-T или DVB-C, преди да инсталирате телевизионни канали.

За да изберете DVB-T или DVB-C приемане, натиснете  > Настройка > Инсталиране > Инсталиране на канали > Антена/Кабелен DVB.

Изберете Антена за инсталиране на DVB-T.

Изберете Кабел за инсталиране на DVB-C.

### Инсталиране на DVB-C канал

Всички телевизионни настройки за DVB-C са зададени да бъдат автоматични, но DVB-C мрежата може да се нуждае от някои настройки, предоставени от DVB-C оператора. Въведете тези настройки или стойности, когато телевизорът ги поиска.

Може да инсталирате вашия телевизор за DVB-T и DVB-C. В този случай трябва да извършите две инсталирания на канали. Най-напред извършете инсталиране с избрана Антена, последвано от инсталиране с избран Кабел. След това Преглед на каналите ще показва както DVB-T, така и DVB-C TV канали.

## 4.2.8 Настройки на часовника

Цифровото телевизионно излъчване в някои страни не изпраща информация за UTC – Coordinated Universal Time. Следователно преминаването между зимно и лятно часово време може да бъде игнорирано. Може да коригирате това със сверяване на часовника.

Ако телевизорът показва неправилен час, натиснете  > Настройка > Инсталиране > Часовник > Режим авто часовник и изберете Ръчен.

В менюто Лятно часово време изберете Стандартно време (през зимата) или Лятно часово време (през лятото) в съответствие с вашето местно време.

## 4.3.1 Предимства на мрежата

### Компютърна мрежа

Ако телевизорът ви е свързан към вашата компютърна мрежа, може да възпроизвеждате снимки, музика и видео от компютър или от устройство за съхраняване на данни в тази мрежа.

Щом мрежата бъде инсталирана, изберете Преглеждане в компютърната мрежа в менюто Начало, за да видите съдържанието на компютъра.

### Net TV

Ако телевизорът е свързан към компютърна мрежа, която е свързана към Интернет, може да свържете вашия телевизор към Net TV. Началната страница на Net TV ви предлага филми, снимки, музика, любопитна информация, игри и много други, и всичко това е пригодно за вашия телевизионен екран.

Щом мрежата бъде инсталирана, изберете Преглеждане в Net TV в менюто Начало или просто натиснете Net TV на дистанционното, за да отворите началната страница на Net TV.

## 4.3.2 Какво ви трябва

1/2

За да свържете телевизора към компютърна мрежа и Интернет, трябва да имате маршрутизатор (рутер) във вашата компютърна мрежа. Този маршрутизатор трябва да бъде настроен така, че DHCP да бъде включен.

За да се радвате на Net TV, трябва да свържете телевизора към маршрутизатора с високоскоростна връзка към Интернет.

За да свържете маршрутизатора с телевизора, ще ви трябва мрежов (Ethernet) кабел.

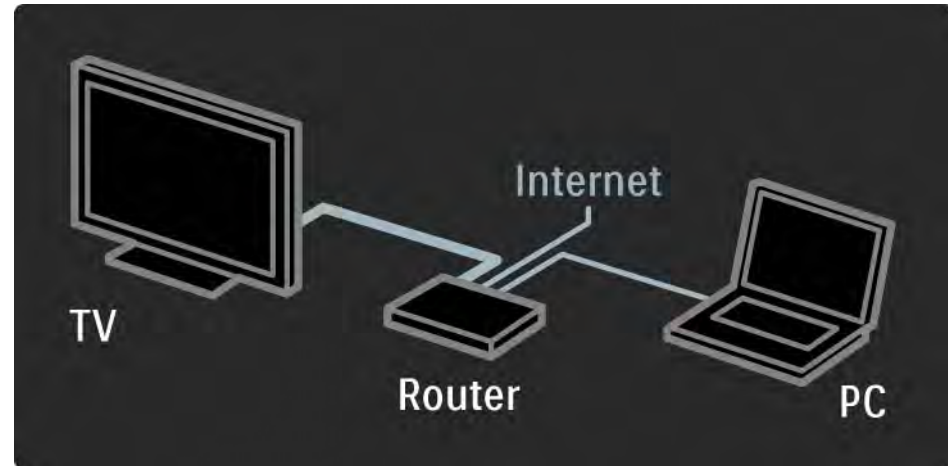

...

## 4.3.2 Какво ви трябва

Функцията за мрежова връзка към компютър е сертифицирана по DLNA.

Може да използвате на вашия компютър Microsoft Windows XP или Vista,

Intel Mac OSX или Linux.

За да показвате съдържание от компютър на телевизора, трябва да имате актуален софтуер за мултимедиен сървър на компютъра си.

Windows Media Player 11 или подобен.

Някои програми мултимедийни сървъри имат трябва да бъдат настроени, за да споделят файлове с телевизора.

За списъка на поддържаните програми мултимедийни сървъри прочетете Технически данни > Мултимедия.

## 4.3.3 Инсталиране на кабелна мрежа

Екранната процедура ви помага да инсталирате безжичната мрежа.

Свържете маршрутизатора към телевизора с помощта на мрежов кабел и включете маршрутизатора, преди да почнете инсталирането на мрежата.

За да започнете инсталирането на кабелната мрежа, затворете ръководството на потребителя, натиснете  > Настройка > Инсталиране > Мрежа > Мрежово инсталиране и натиснете ОК.

Следвайте инструкциите на екрана.

Телевизорът непрекъснато търси връзка към мрежа.

Ако бъдете попитани, съгласете се с Лицензионното споразумение с краен потребител.

Най-новото Лицензионно споразумение с краен потребител се намира в [www.philips.com](http://www.philips.com).



## 4.3.4 Настройки на мрежата

Мрежовите настройки на телевизора за установяване на връзка към маршрутизатора са стандартни и е зададено да се извършват автоматично. Това осигурява лесна връзка с всяка достъпна мрежа.

В случай че имате проблеми със свързването към мрежа, може да се наложи да зададете определени настройки, така че да съответстват на вашата домашна мрежа.

Ако не сте сигурни, помолете да ви помогне някой, който разбира от настройка на мрежи.

За да зададете конкретни мрежови настройки, натиснете  > Настройка > Инсталиране > Мрежа > Мрежов режим и/или ... > IP конфигурация.

## 4.3.5 Настройки на мултимедийния сървър

Мултимедийните сървъри трябва да бъдат настроени да споделят файловете и папките си. Следвайте точно инструкциите, за да настроите вашия конкретен сървър.

### Windows Media Player v.11 под Windows Vista

#### Настройване за мрежово споделяне

В **Windows Media Player** изберете **Library** (Библиотека) от менюто и след това **Media sharing** (Споделяне на мултимедия).

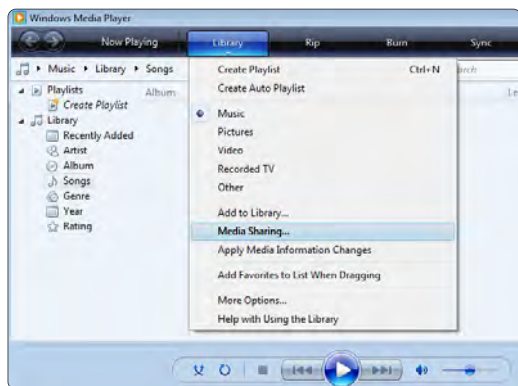

В прозореца **Media sharing** (Споделяне на мултимедия), поставете отметка в квадратчето **Share my media** (Сподели моите мултимедийни файлове). Натиснете бутона **OK**.

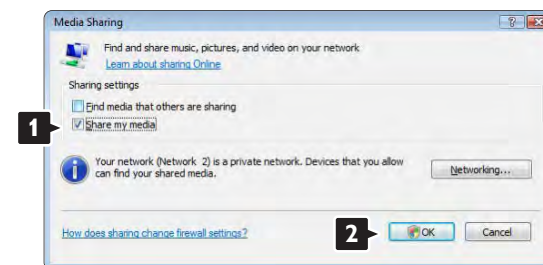

Ако не е открита мрежова връзка и не можете да поставите отметка в това квадратче, натиснете бутона **Networking** (Работа в мрежа), за да отворите прозореца **Network and Sharing Center** (Център за мрежи и споделяне)...



Задайте **Network discovery** (Откриване на мрежа) на **On** (Включено). Сложете **File sharing** (Споделяне на файлове) на **On** (Включено). Върнете се в прозореца **Media sharing** (Споделяне на мултимедия) в **Windows Media Player** и поставете отметка в квадратчето **Share my media box** (Сподели моите мултимедийни файлове). Натиснете бутона **OK**.

Когато телевизорът е свързан чрез маршрутизатора към компютъра и всички устройства са включени, в прозореца **Media sharing** (Споделяне на мултимедия) ще видите телевизора като **Unknown device** (Непознато устройство). Изберете това устройство и натиснете **Allow** (Позволи).



Можете да отворите прозореца **Settings** (Настройки), за да промените конкретни настройки за споделяне.

Когато иконата на устройството (телевизора) е маркирана със зелена отметка, натиснете бутона **OK**.

### Задаване на папки за споделяне

В **Windows Media Player** изберете **Library** (Библиотека) от менюто и след това **Add to library** (Добавяне към библиотеката).

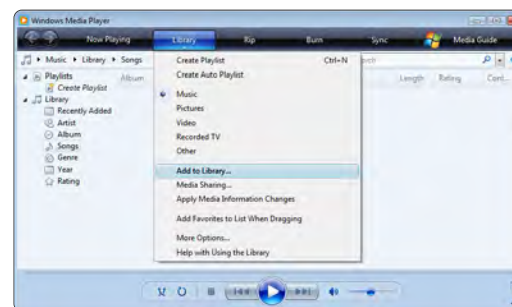

В прозореца **Add to Library** (Добавяне към библиотеката) изберете **My folders and those of others that I can access** (Моите папки и папките на другите, до които имам достъп) и натиснете бутона **Advanced Options** (Допълнителни опции).



След като отворите **Advanced Options** (Допълнителни опции), можете да добавяте конкретни папки към списъка за споделяне. Натиснете бутона **Add** (Добавяне).

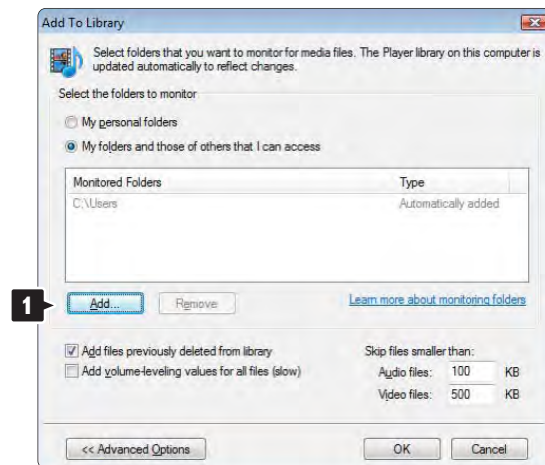

В прозореца **Add folder** (Добавяне на папка) изберете папка с музика, снимки или видео файлове, която искате да споделите с други устройства (вашия телевизор). Натиснете бутона **OK**.

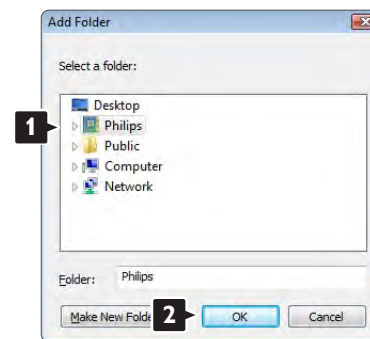

Добавената папка се показва в прозореца **Add To Library** (Добавяне към библиотеката). Можете да добавите и други папки за споделяне. Натиснете бутона **OK**, за да добавите файловете към библиотеката.

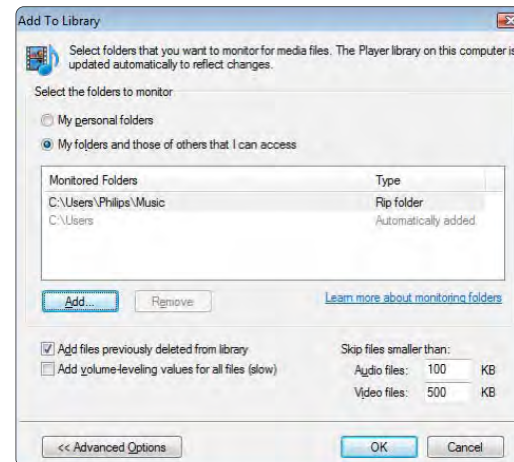

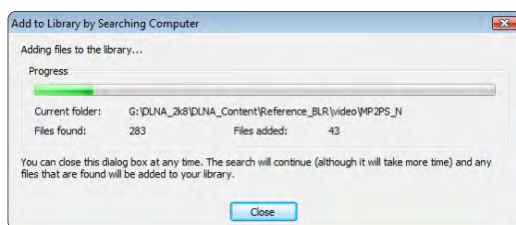

Вече всичко е настроено, за да възпроизвеждате музика, снимки и видео файлове на вашия телевизор.

## Windows Media Player v.11 под Windows XP

### Настройване за мрежово споделяне

В Windows Media Player изберете **Library** (Библиотека) от менюто и след това **Media sharing** (Споделяне на мултимедия).



В прозореца **Media Sharing** (Споделяне на мултимедия), поставете отметка в квадратчето **Share my media** (Сподели моите мултимедийни файлове).

Когато телевизорът е свързан чрез маршрутизатора към компютъра и всички устройства са включени, в прозореца **Media sharing** (Споделяне на мултимедия) ще видите телевизора като **Unknown device** (Непознато устройство). Изберете това устройство и натиснете **Allow** (Позволи).



Можете да отворите прозореца **Settings** (Настройки), за да промените конкретни настройки за споделяне.

Когато иконата на устройството (телевизора) е маркирана със зелена отметка, натиснете бутона **OK**.

## Задаване на папки за споделяне

В Windows Media Player изберете **Library** (Библиотека) от менюто и след това **Add to Library** (Добавяне към библиотеката).



В прозореца **Add to Library** (Добавяне към библиотеката) изберете **My folders and those of others that I can access** (Моите папки и папките на другите, до които имам достъп) и натиснете бутона **Advanced Options** (Допълнителни опции).

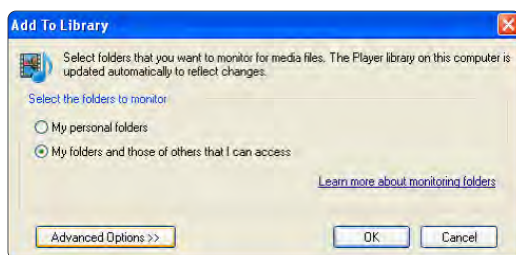

След като отворите **Advanced Options** (Допълнителни опции), можете да добавяте конкретни папки към списъка за споделяне.

Натиснете бутона **Add** (Добавяне).

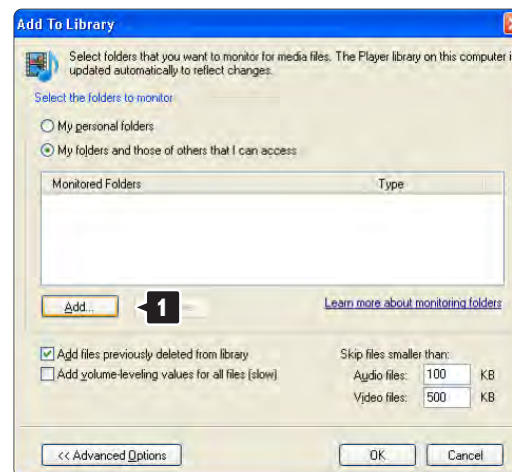

В прозореца **Add Folder** (Добавяне на папка) изберете папка с музика, снимки или видео файлове, която искате да споделите с други устройства (вашия телевизор). Натиснете бутона **OK**.

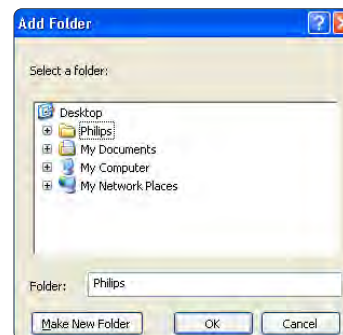

Добавената папка се показва в прозореца **Add To Library** (Добавяне към библиотеката). Можете да добавите и други папки за споделяне. Натиснете бутона **OK**, за да добавите файловете към библиотеката.

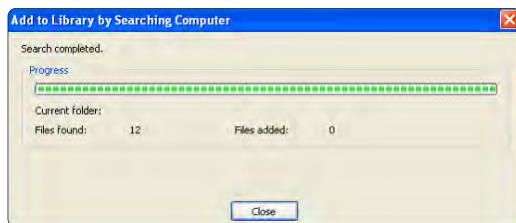
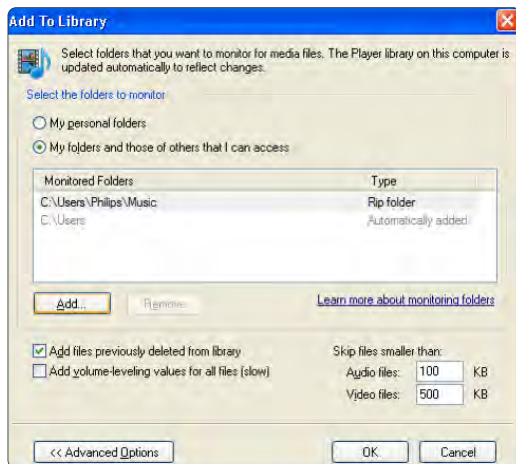

Вече всичко е настроено, за да възпроизведате музика, снимки и видео файлове на вашия телевизор.

## TVersity v.0.9.10.3 под Windows XP

### Настройване за мрежово споделяне

Отворете раздела **Settings** (Настройки) и натиснете бутона **Start Sharing** (Стартиране на споделяне).

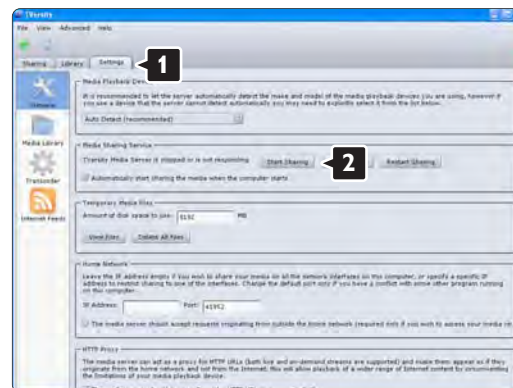

Изскачащ прозорец ви съобщава, че услугата за мултимедиен сървър е стартирана. Натиснете **OK**.



Отворете раздела **Sharing** (Споделяне).

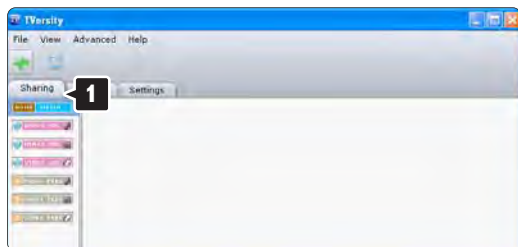

### Задаване на папки за споделяне

Щракнете върху зелената икона под формата на знак плюс и изберете Add folder (Добавяне на папка...).



В изскачащия прозорец **Add media** (Добавяне на мултимедийни файлове) натиснете бутона **Browse** (Преглед).

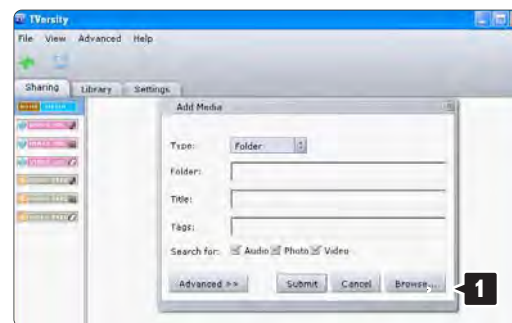

В прозореца **Browse for Folder** (Преглед за папка) изберете папка с музика, снимки или видео файлове, която искате да споделите. Натиснете бутона **OK**.

Вече всичко е настроено, за да възпроизвеждате музика, снимки и видео файлове на вашия телевизор.



## Twonky Media v.4.4.2 под Macintosh OS X

### Настройване за мрежово споделяне

В Twonky Media изберете **Basic Setup > First steps** (Основни настройки > Първи стъпки).

В този прозорец можете да промените името на сървъра, което се появява на вашия телевизор.



Изберете **Basic Setup > Clients/Security** (Основни настройки > Клиенти/Защита). Поставете отметка в квадратчето до **Enable sharing for new clients automatically** (Автоматично разрешаване на споделянето за нови клиенти).

### Задаване на папки за споделяне

Изберете **Basic Setup > Sharing** (Основни настройки > Споделяне).

Някои **Content Locations** (Местоположения на съдържание) може да са вече зададени. За да добавите папка (местоположение на съдържание), която да се споделя в мрежата, натиснете бутона **Browse** (Преглед).



В синята рамка щракнете върху името на твърдия диск, за да отидете до папка с музика, снимки или видео, които желаете да споделяте с други устройства (вашия телевизор).



Натиснете **Select** (Избор), за да изберете папката за споделяне.

Сега изберете **Save Changes** (Запиши промените).

След това натиснете **Rescan content directories** (Ново сканиране на директории със съдържани).

В някои случаи това може и да не направи всички файлове и папки достъпни.

Изберете **Support > Troubleshooting** (Поддръжка > Отстраняване на неизправности) и натиснете **Rebuild database** (Изгради отново базата с данни), за да сте сигурни, че всичко е наред. Повторното изграждане може да отнеме известно време.

Вече всичко е настроено, за да възпроизвеждате музика, снимки и видео файлове на вашия телевизор.

## 4.4.1 От Интернет

В някои случаи може да се наложи да актуализирате софтуера на телевизора. Ако телевизорът ви е свързан към маршрутизатор, свързан към Интернет, може да актуализирате софтуера на телевизора директно от Интернет. Необходима ви е високоскоростна връзка към Интернет.

Затворете това ръководство за потребителя, натиснете  > Настройка > Актуализиране на софтуера > Актуализирай сега и натиснете ОК.

Изберете Интернет и натиснете ОК.

Следвайте инструкциите на екрана.

Когато актуализирането завърши, телевизорът автоматично се изключва и отново се включва. Изчакайте това включване, не използвайте ключа за захранването  на телевизора.

Ако телевизорът е свързан към Интернет, при започване на работа той ви показва съобщение за наличието на нов софтуер.

## 4.4.2 С USB устройство с памет

1/3

В някои случаи може да се наложи да актуализирате софтуера на телевизора. Започнете актуализирането на софтуера на телевизора. След това изтеглете софтуера за телевизора от Интернет на вашия компютър. Използвайте USB устройство с памет, за да качите софтуера от вашия компютър на телевизора.

### Подготовка

Трябва ви компютър с високоскоростна връзка към Интернет. Трябва ви USB устройство с памет с 256 MB свободно място и да проверите дали защитата срещу запис е изключена. Някои USB устройства с памет може да не работят с телевизора.

...

## 4.4.2 С USB устройство с памет

2/3

### 1 Идентификация

Затворете това ръководство за потребителя, натиснете  > Настройка > Актуализиране на софтуера > Актуализирай сега и натиснете ОК.

Изберете USB и натиснете ОК.

Следвайте инструкциите на екрана.

Телевизорът ще поиска да вкарате USB устройството в USB съединителя отстрани на телевизора.

### 2 Изтегляне от компютър в USB

След като файлът за идентификация на телевизора бъде записан на USB устройството, включете USB към вашия компютър, свързан към Интернет. Намерете файла update.htm на USB устройството и щракнете двукратно върху него. Щракнете върху Изпрати ИД. Ако има наличен нов софтуер, той ще се изтегли в USB устройството.

...

## 4.4.2 С USB устройство с памет

### 3 Изтегляне от USB в телевизора

Включете USB устройството с памет на гърба на телевизора.

Следвайте указанията на екрана, за да започнете актуализирането с новия софтуер за телевизора. Телевизорът се изключва за 10 секунди и се включва отново. Моля, изчакайте.



Не...

- използвайте дистанционното управление
- изключвайте USB устройството от телевизора по време на актуализирането на софтуера

Ако по време на актуализирането спре токът, не изваждайте от телевизора USB устройството с памет. Когато токът дойде, телевизорът продължава да се актуализира.

В края на актуализирането на екрана се появява съобщението Operation succesful (Успешна операция). Извадете USB устройството и натиснете  на дистанционното управление.

Не...

- натискайте  два пъти
- използвайте ключа  на телевизора.

Телевизорът се изключва (за 10 секунди) и отново се включва.

Сега актуализирането с новия софтуер за телевизора е готово.

Можете отново да използвате телевизора.

## 5.1.1 Захранващ кабел

Проверете дали захранващият кабел е добре включен в телевизора. Убедете се, че щепселът в контакта е винаги достъпен.

При изключване на захранващия кабел винаги дърпайте щепсела, а не самия кабел.

Макар че този телевизор има много малка консумация, за да пестите енергия, изключвайте захранващия кабел, ако няма да използвате телевизора продължително време.

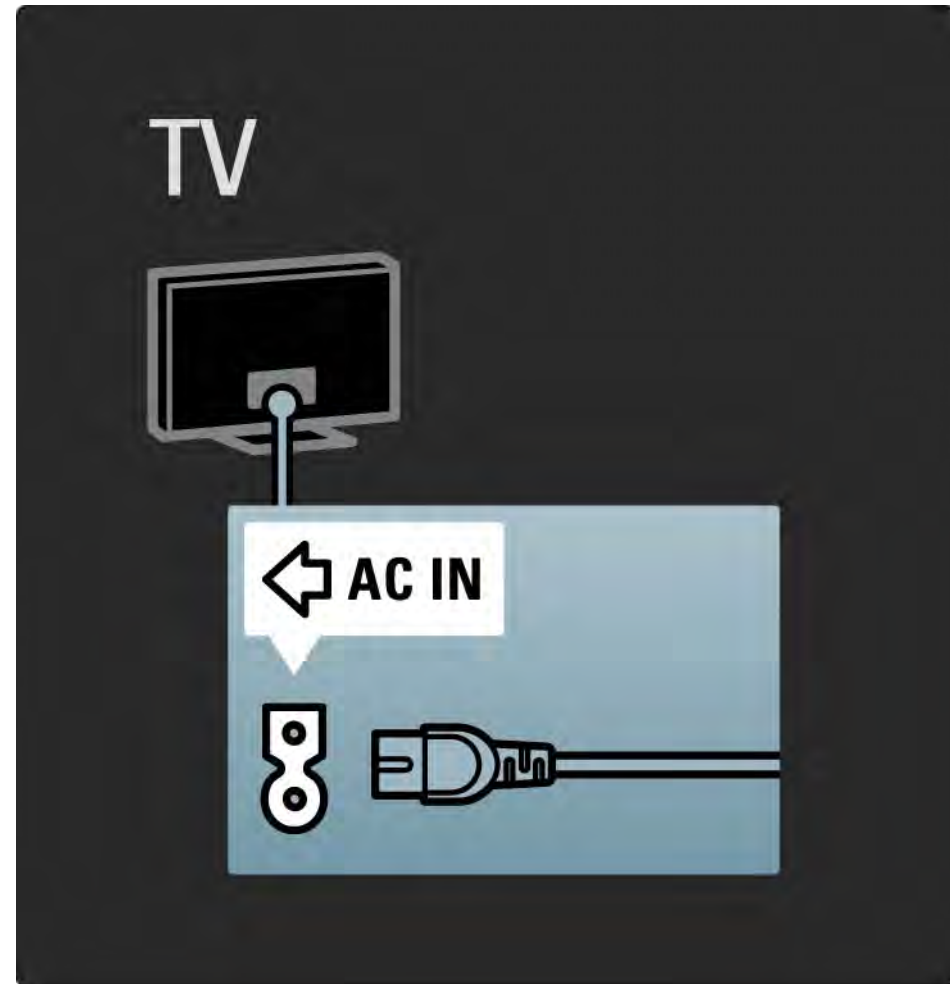

## 5.1.2 Кабел за антенната

Намерете съединителя за антена на задната страна на телевизора. Включете антенния кабел плътно в гнездото Antenna .

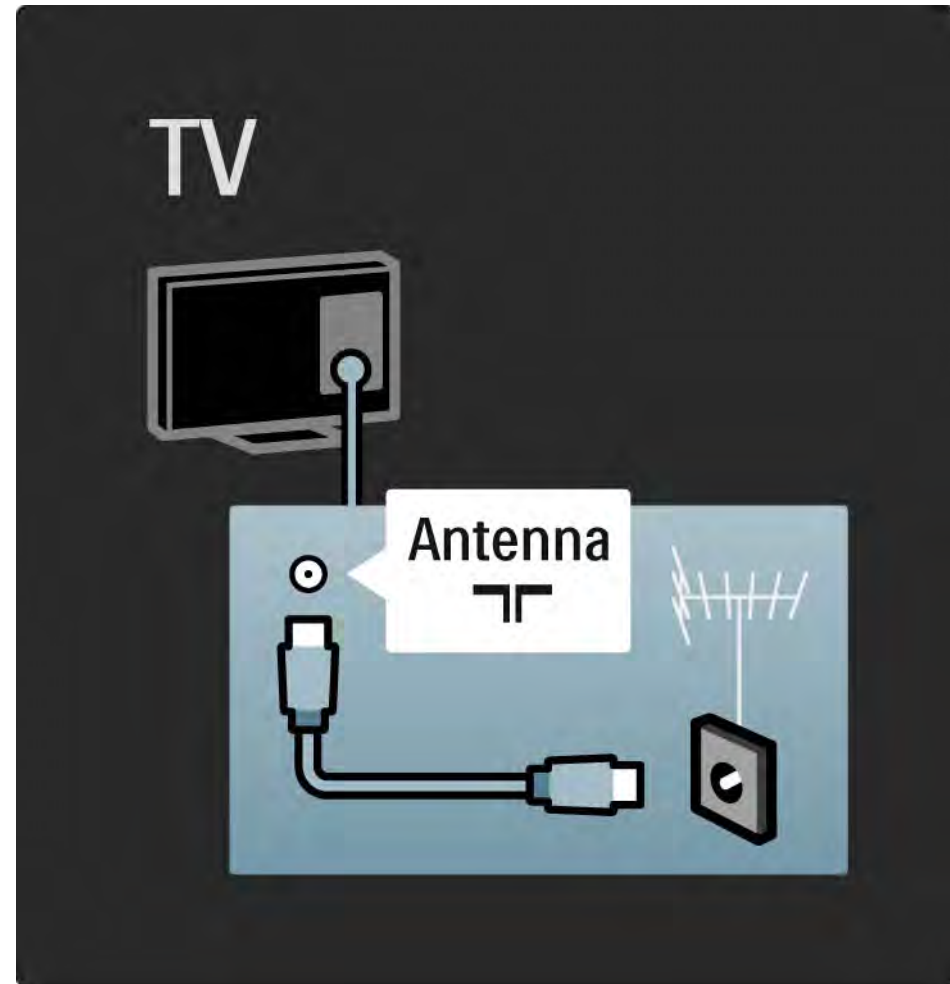



## 5.2.1 Качество на кабела

Преди да свързвате устройства към телевизора, проверете какви съединители има съответното устройство. Свържете устройството към телевизора с наличната връзка с най-високо качество. Качествените кабели осигуряват добро прехвърляне на картина и звук.

Показаните в това ръководство начини на връзка се препоръчват за най-често използваните случаи. Възможни са и други решения.

Прочетете повече за конкретните типове кабели и възможните начини на връзка в За кабелите > HDMI... и т. н.

### Добавете ваши устройства

Когато сте свързали дадено устройство към телевизора, винаги добавяйте това устройство като елемент в менюто Начало. С този елемент в менюто Начало лесно може да включвате телевизора към това устройство.

Може да добавите ново устройство, като натиснете  > Добавете ваши устройства. Следвайте инструкциите на екрана.

## 5.2.2 HDMI

1/2

HDMI връзката дава най-доброто качество на картина и звук.

Един HDMI кабел обединява сигналите за видео и звук.

За телевизионни сигнали с висока детайлност (HD сигнали) използвайте HDMI.

HDMI кабелите предават сигналите за картина и звук само в една посока, за разлика от SCART кабелите.

Не използвайте HDMI кабел, по-дълъг от 5 м.

...

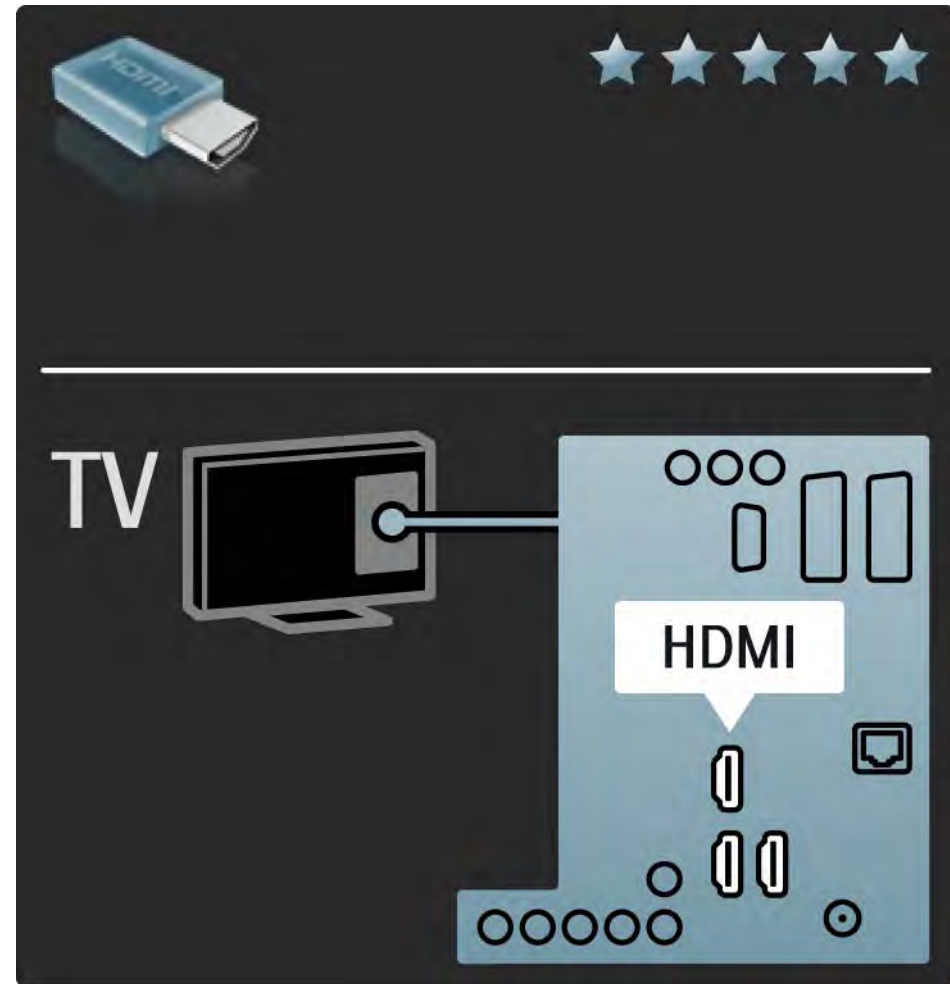

## 5.2.2 HDMI

HDMI поддържа HDCP (High-bandwidth Digital Contents Protection - Защита на цифровото съдържание, предавано по широколентов канал). HDCP представлява сигнал за защита срещу копиране, предаван заедно с HD съдържанието (DVD диск или Blu-ray диск).

### DVI към HDMI

Ако вашето устройство има само DVI връзка, използвайте преходник DVI към HDMI. Използвайте един от HDMI съединителите и за звука добавете кабел Audio L/R (аудио ляво/дясно) към минижака Звуков вход ляв/десен, HDMI / DVI отзад на телевизора.

### EasyLink

HDMI с EasyLink осигурява лесна работа на вашите свързани устройства, когато те използват стандарта HDMI CEC.

Прочетете Връзки > EasyLink HDMI-CEC.

## 5.2.3 YPbPr – компонентно видео

Използвайте кабел Компонентно видео YPbPr с кабел аудио ляв и десен за звука.

Внимавайте цветовете на YPbPr съединителя да съвпадат с тези на съединителите на кабела, когато го включвате. YPbPr кабелите могат да работят с телевизионни сигнали с висока детайлност (HD сигнали).

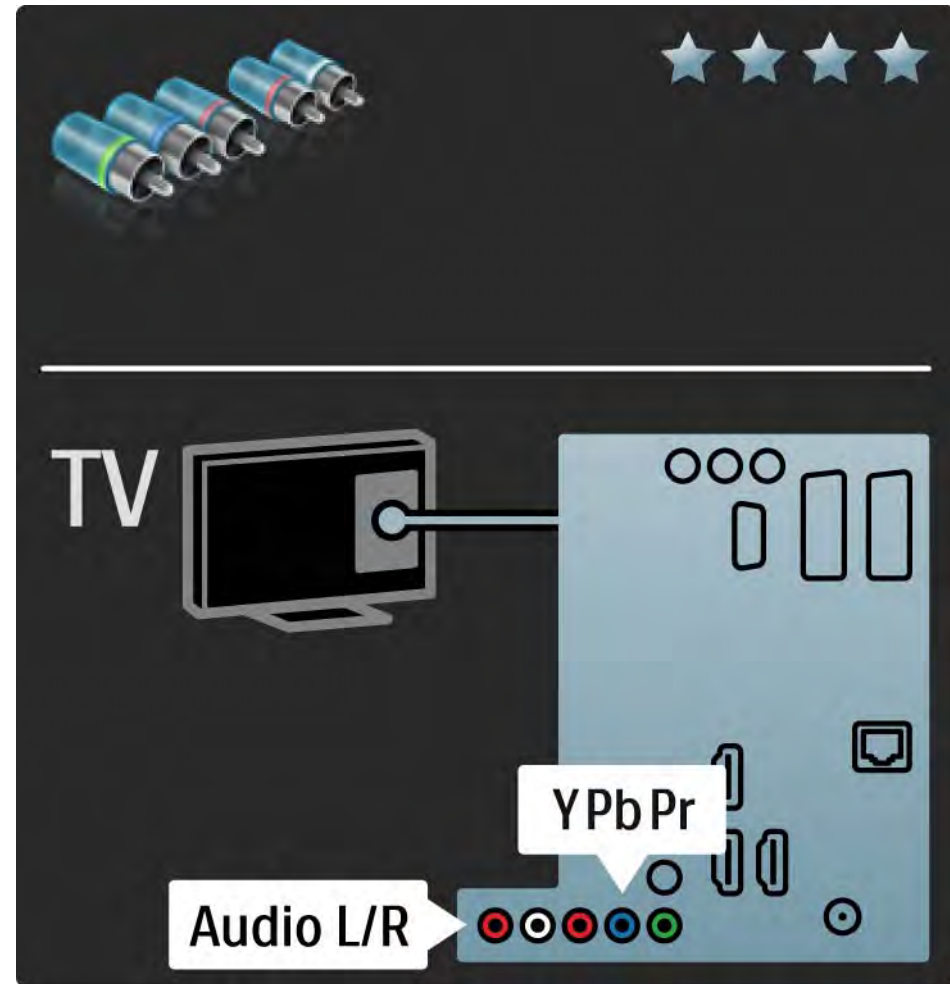

## 5.2.4 SCART

SCART кабелите обединяват видео и аудио сигналите. SCART кабелите могат да работят с RGB видеосигнали, но не и с телевизионни сигнали с висока детайлност (HD сигнали).

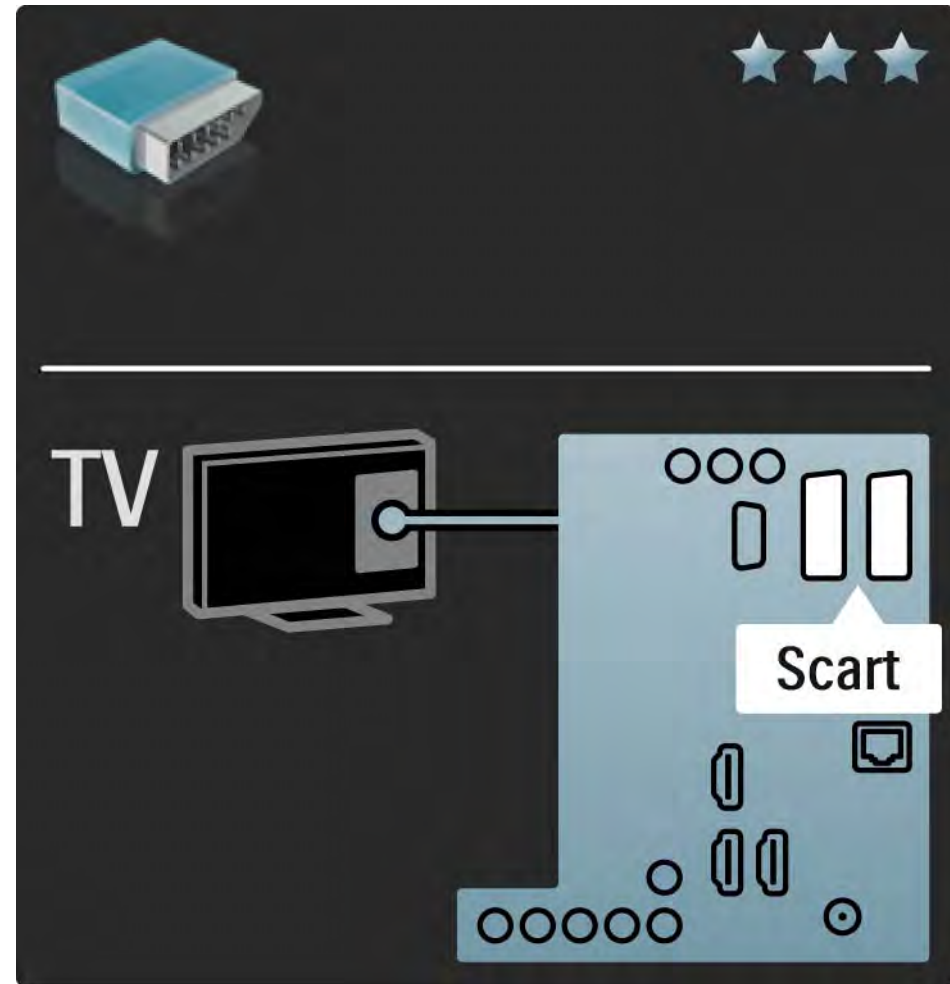

## 5.2.5 S-Video

Използвайте S-Video кабел заедно с аудио кабел ляв/десен (чинч).

Внимавайте цветовете на съединителите за звука да съвпадат с тези на съединителите на кабела, когато го включвате.

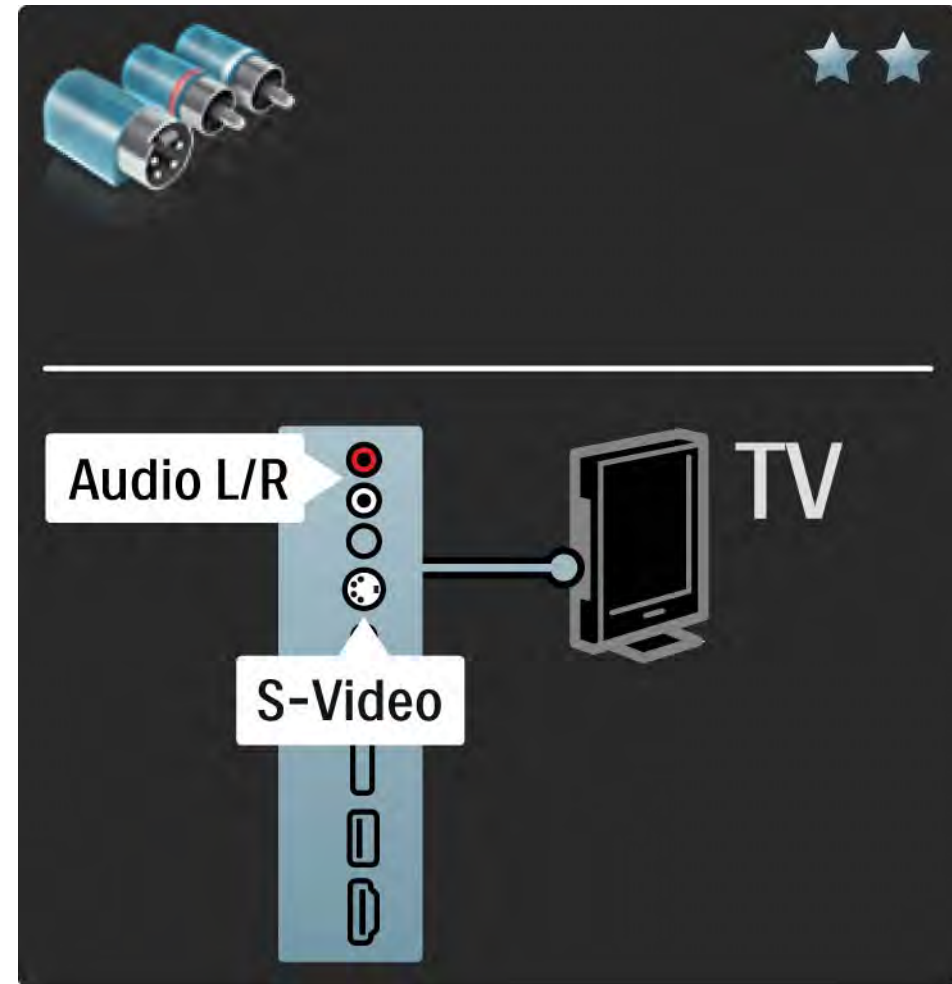

## 5.2.6 Видео

Използвайте видео (чинч) кабел заедно с Audio Left and Right - аудио ляв и десен канал (чинч) кабел.

Внимавайте цветовете на съединителите за звука да съвпадат с тези на съединителите на кабела, когато го включвате.

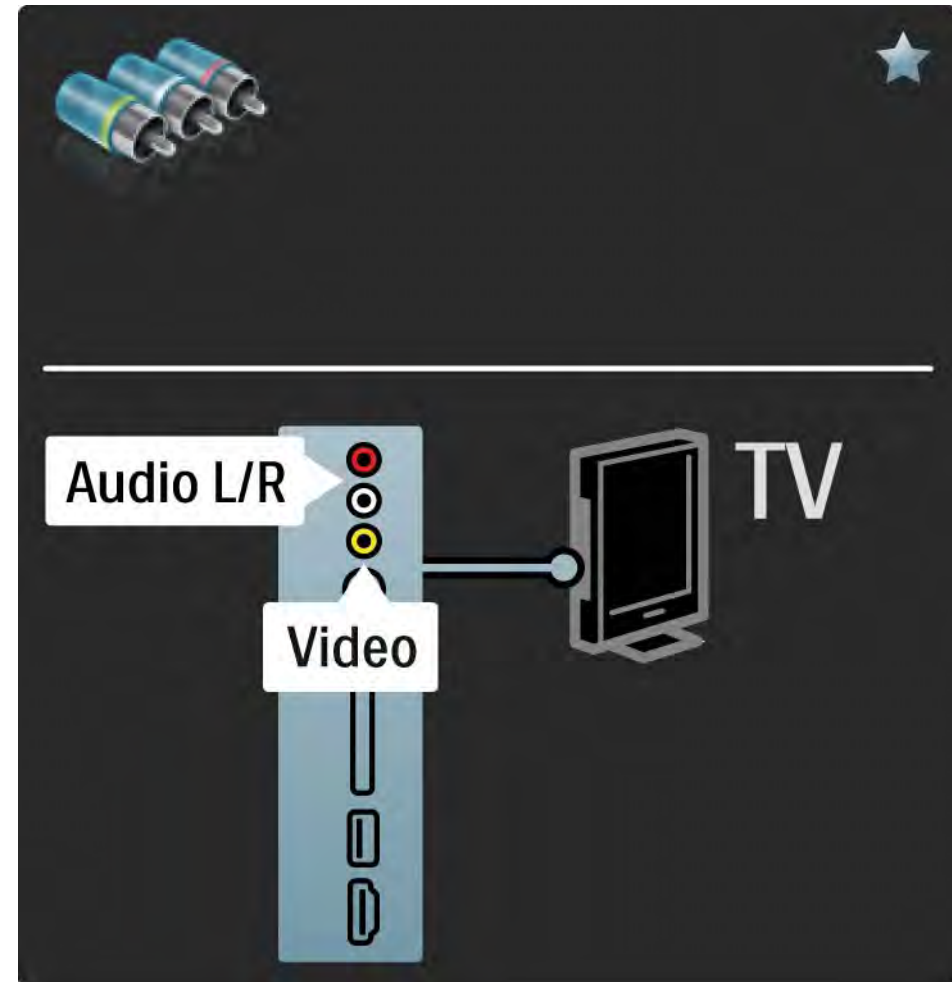

## 5.2.7 VGA

Използвайте VGA кабел (съединител DE15), за да свържете компютър към телевизора. С такава връзка може да използвате телевизора като монитор на компютъра. Може да добавите кабел Audio Left and Right - аудио ляв и десен канал за звука.

Прочетете [Свързване > Други устройства > Телевизорът като монитор за компютър](#).





## 5.3.1 DVD плейър

Използвайте HDMI кабел, за да свържете DVD плейъра към HDMI съединител на гърба на телевизора.

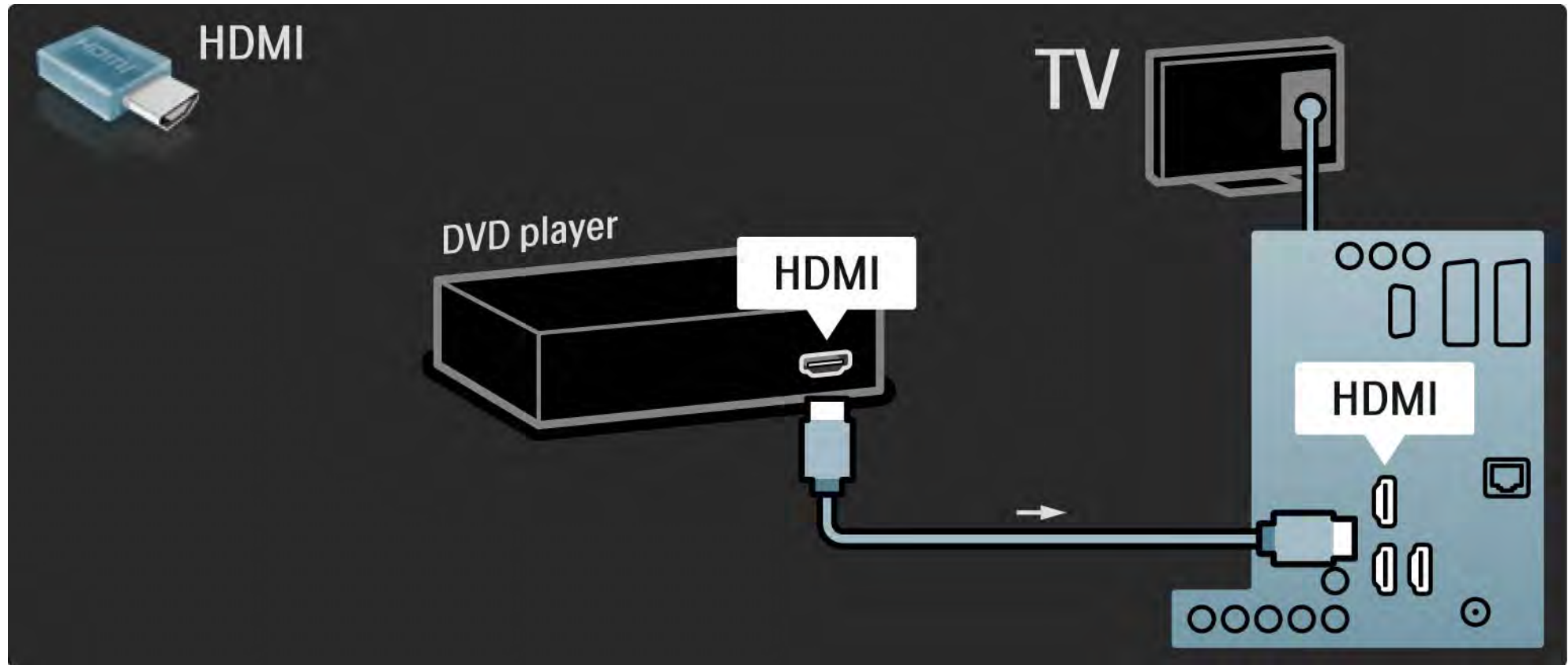

## 5.3.2 DVD система за домашно кино

1/3

Най-напред използвайте HDMI кабел, за да свържете устройството към телевизора.

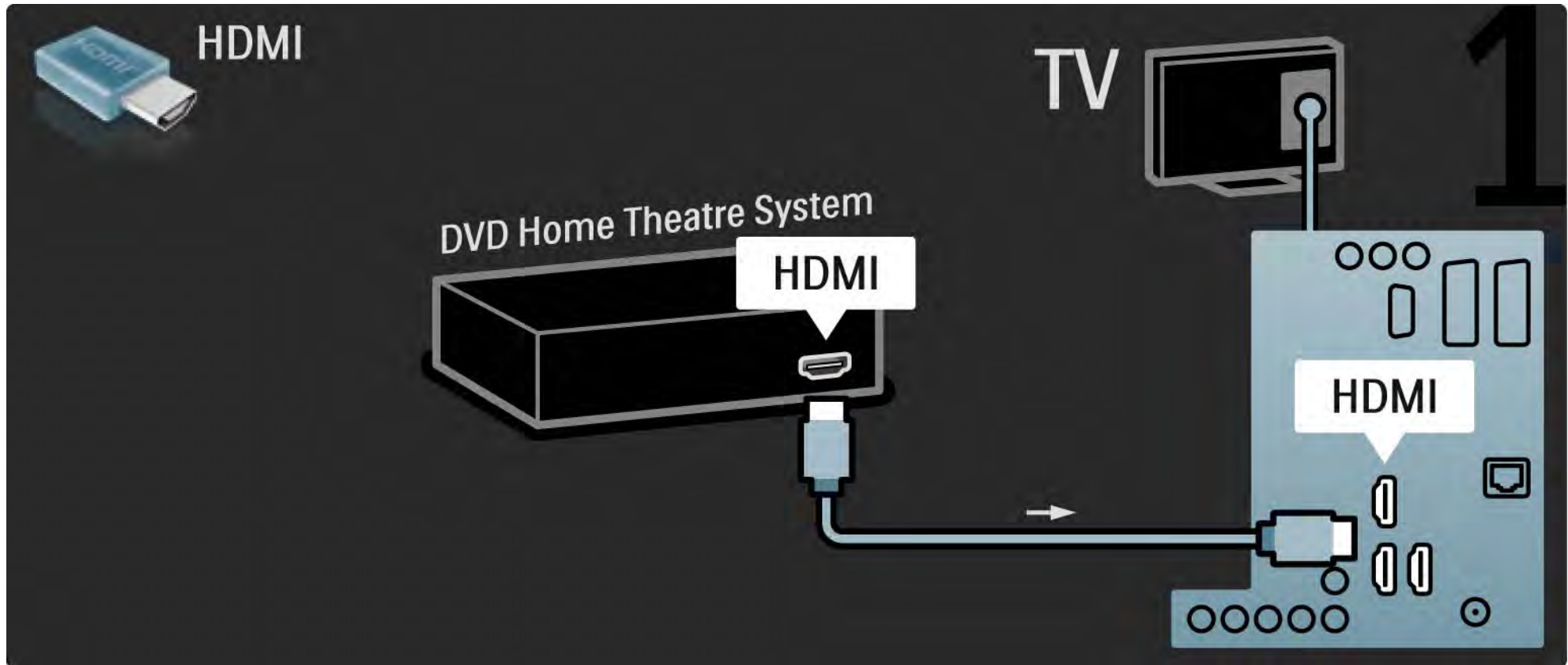

## 5.3.2 DVD система за домашно кино

2/3

Накрая използвайте чинч кабел за цифров звук или аналогов Audio Out L/R - изходен звуков кабел за ляв и десен канал, за да свържете устройството към телевизора.

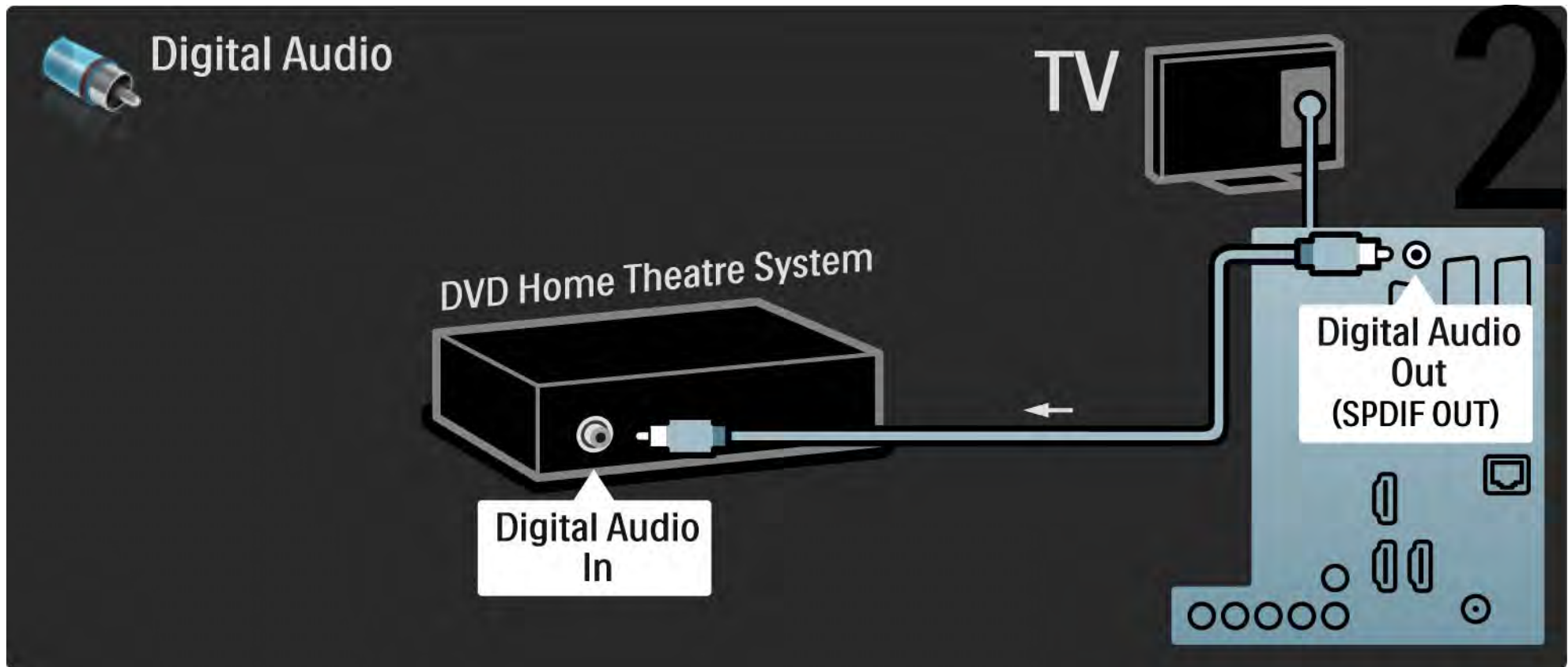

## 5.3.2 DVD система за домашно кино

3/3

### Изход за аудио (Л/Д)

Ако системата за домашно кино няма цифров изход за звук, за връзка може да използвате аналоговия кабел на телевизора за ляв и десен звуков канал (Audio Out L/R).

### Аудио и видео синхронизиране (синхр.)

Ако звукът не е синхронен с картината на екрана, при повечето системи за домашно кино може да зададете закъснение, за да съгласувате звука с видеото.

Не свързвайте аудио сигнала от DVD плейър или друго устройство директно към системата за домашно кино. Винаги прекарвайте звука първо през телевизора.

## 5.3.3 DVD рекордер

1/2

Най-напред използвайте 2 антенни кабела, за да свържете антената към DVD рекордера и към телевизора.

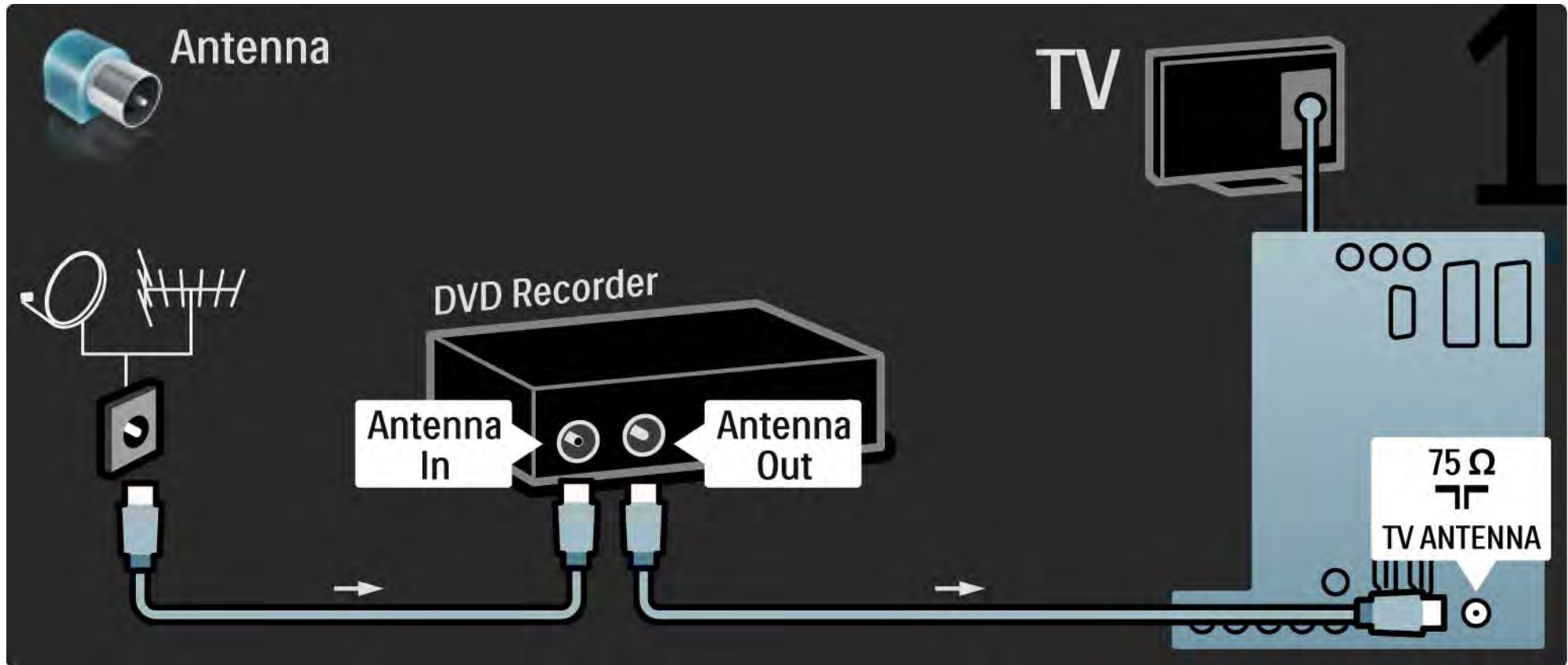

## 5.3.3 DVD рекордер

2/2

За да приключите, използвайте SCART кабел, за да свържете DVD рекордера към вход SCART на гърба на телевизора.

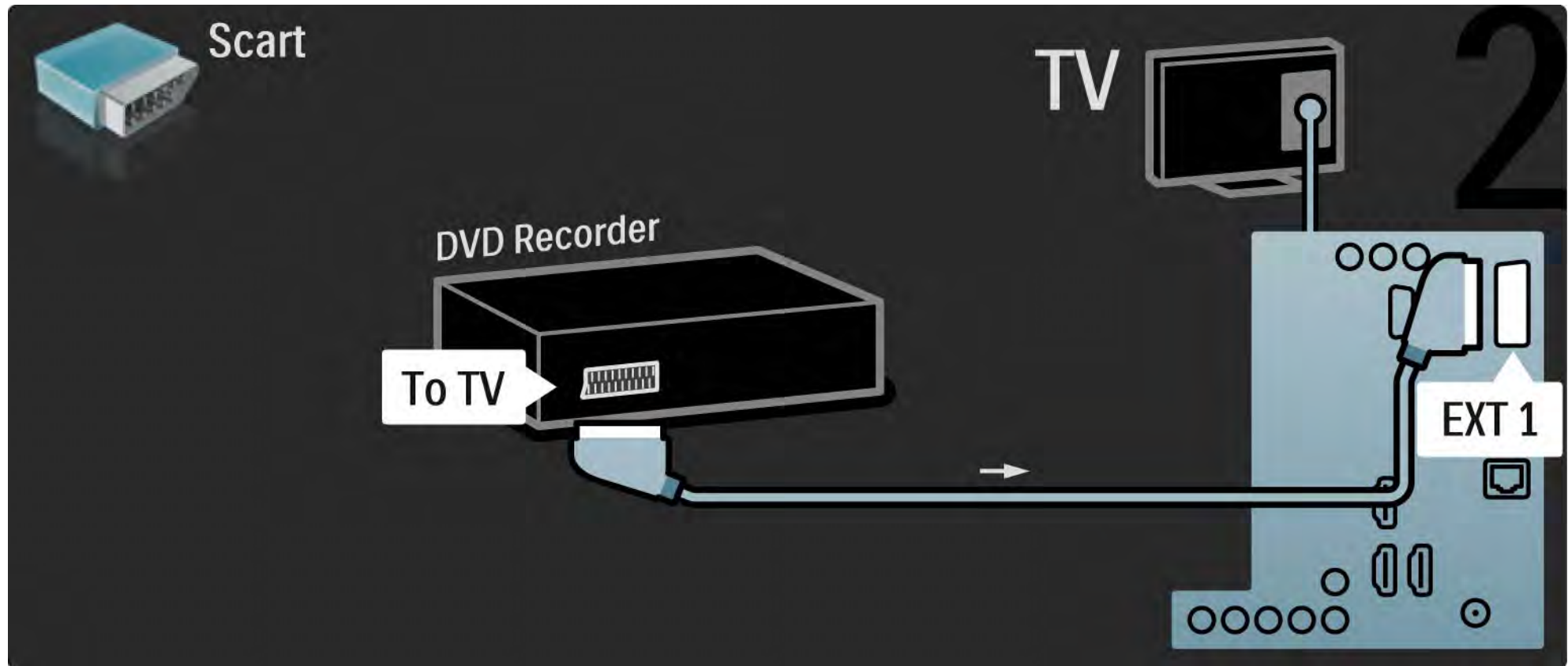

## 5.3.4 Цифров приемник или сателитен приемник

1/2

Най-напред използвайте 2 антенни кабела, за да свържете антената към приемника и към телевизора.

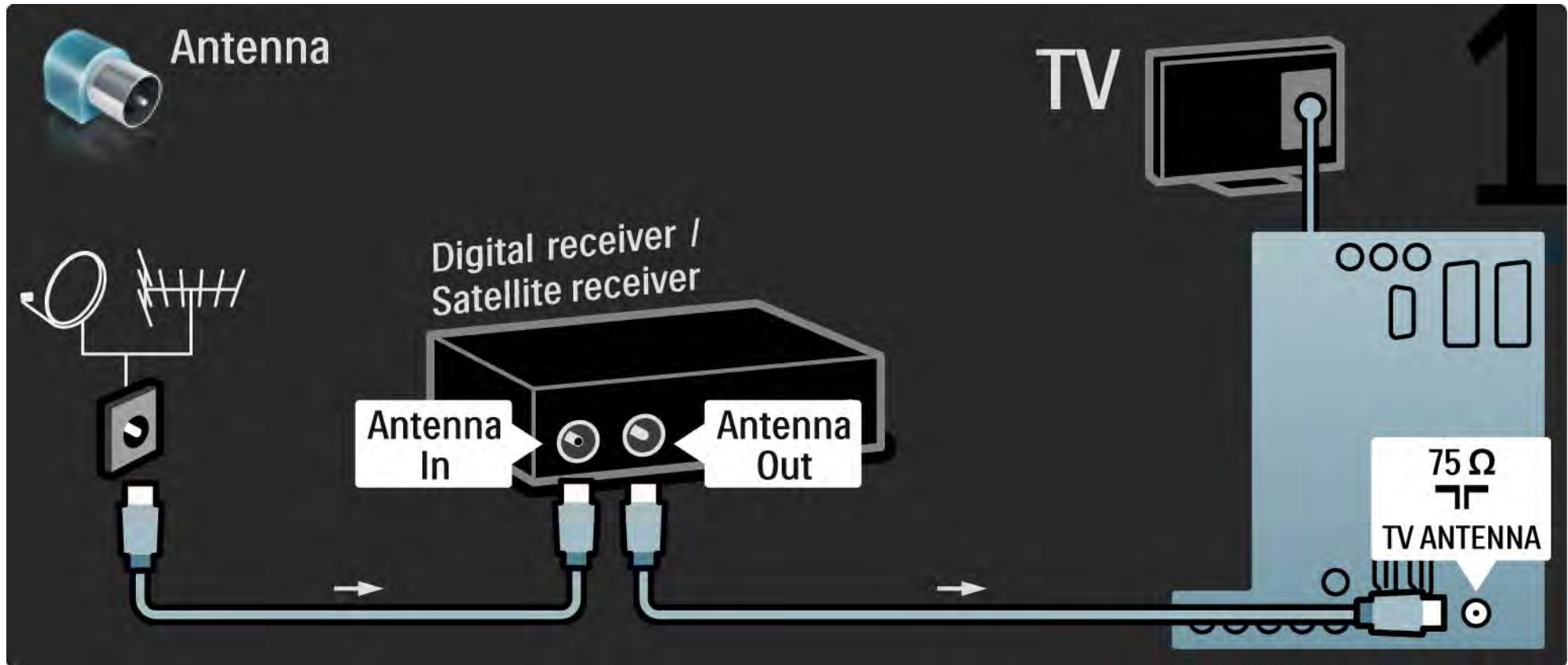

## 5.3.4 Цифров приемник или сателитен приемник

2/2

За да приключите, използвайте SCART кабел, за да свържете приемника към гърба на телевизора.

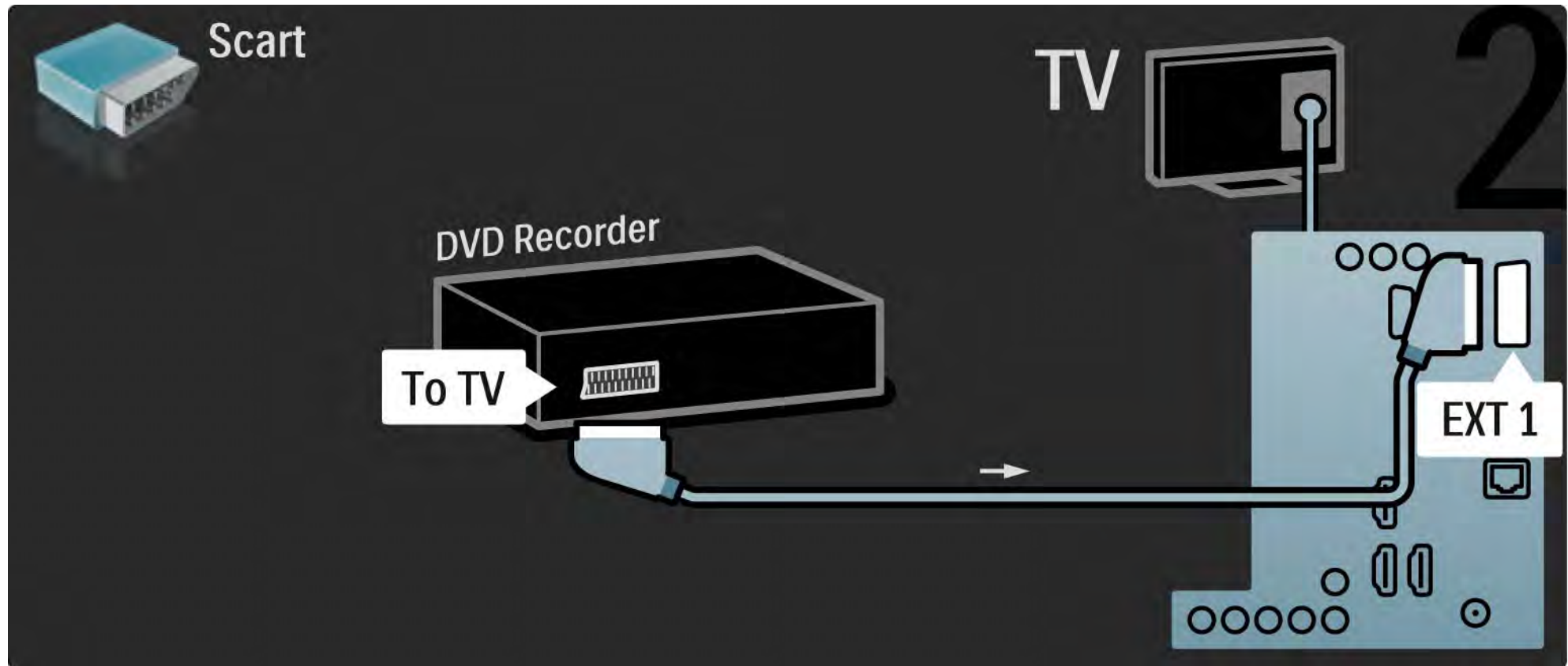



## 5.3.5 Цифров приемник и DVD рекордер

1/3

Най-напред използвайте 3 антенни кабела, за да свържете цифровия приемник и DVD рекордера към телевизора.

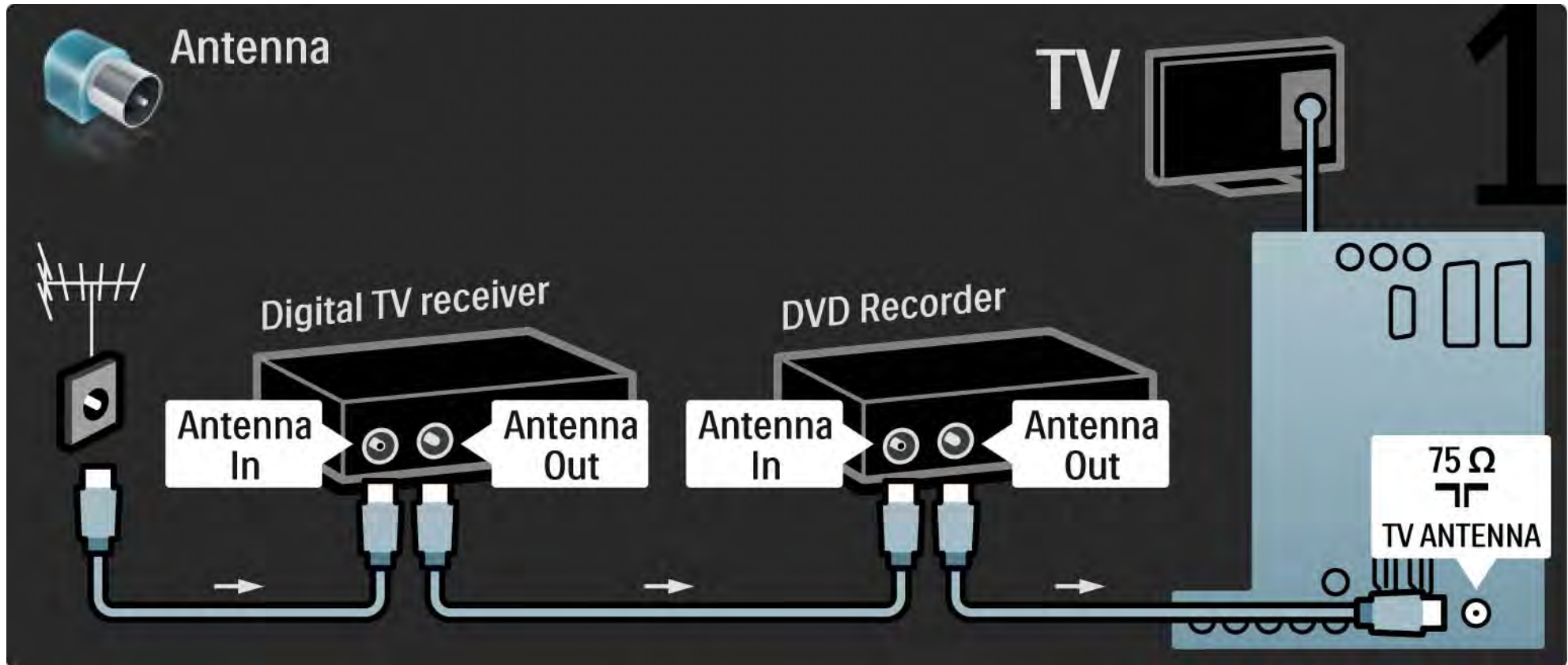

## 5.3.5 Цифров приемник и DVD рекордер

2/3

След това използвайте SCART кабел, за да свържете цифровия приемник към телевизора.

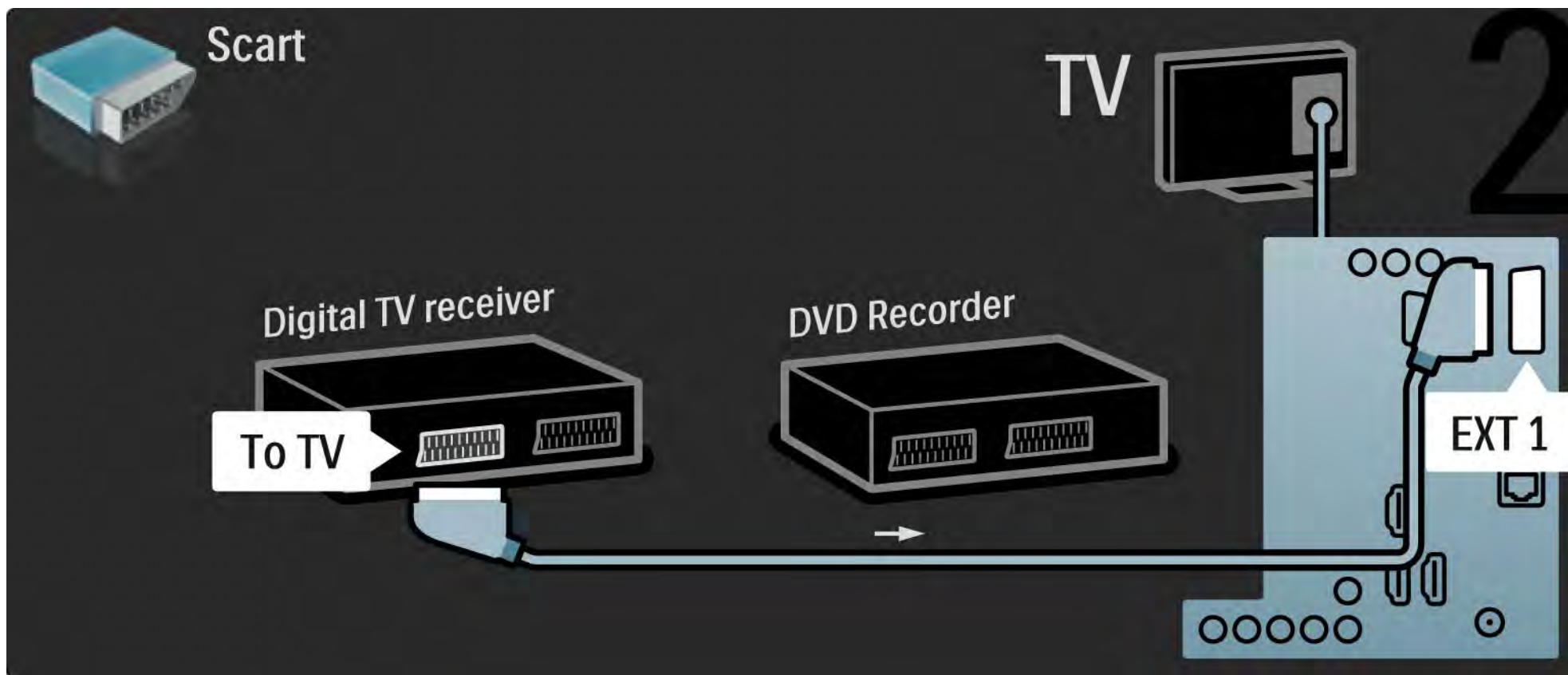

## 5.3.5 Цифров приемник и DVD рекордер

3/3

Накрая използвайте 2 SCART кабела, за да свържете 2-те устройства и телевизора.

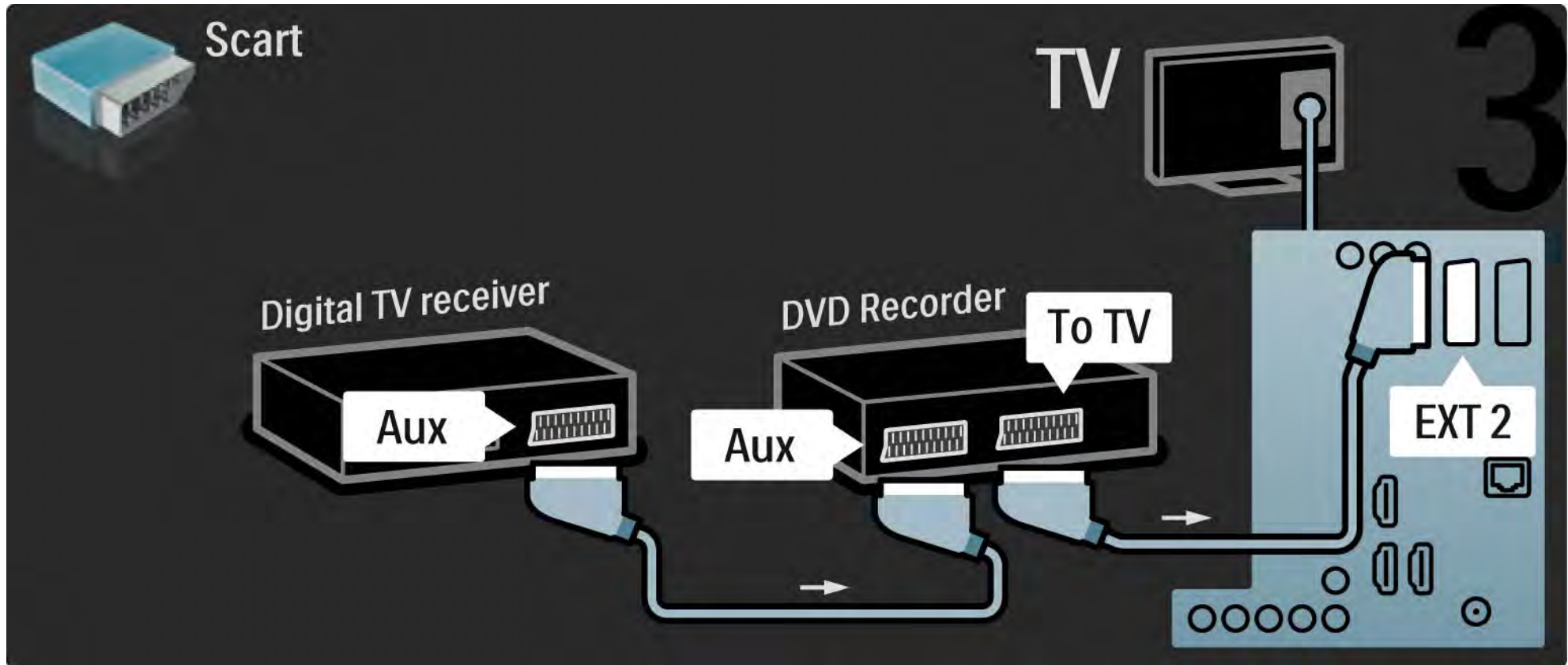

## 5.3.6 Цифров приемник, записващо DVD у-во и с-ма за домашно КИНО

1/5

Най-напред използвайте 3 антенни кабеля, за да свържете 2-те устройства и телевизора.

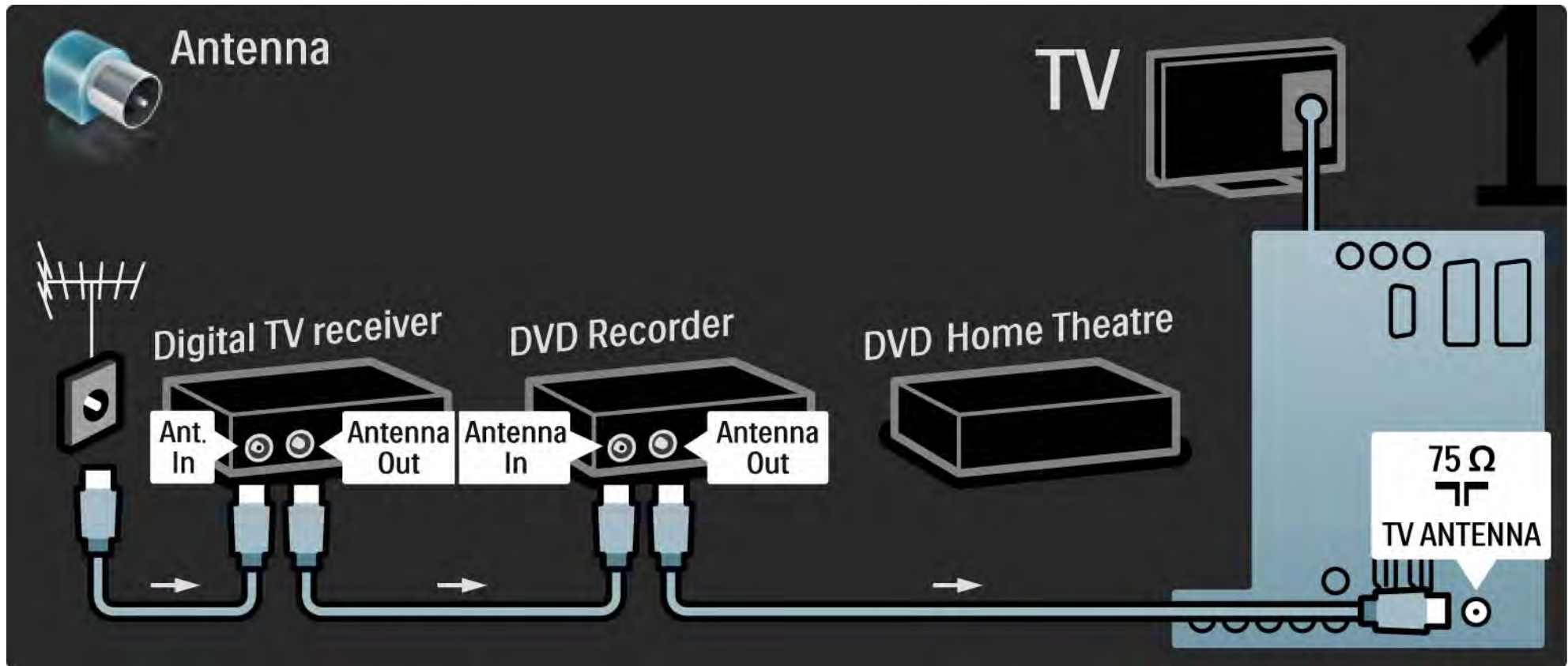

## 5.3.6 Цифров приемник, записващо DVD у-во и с-ма за домашно КИНО

2/5

След това използвайте SCART кабел, за да свържете цифровия приемник към телевизора.

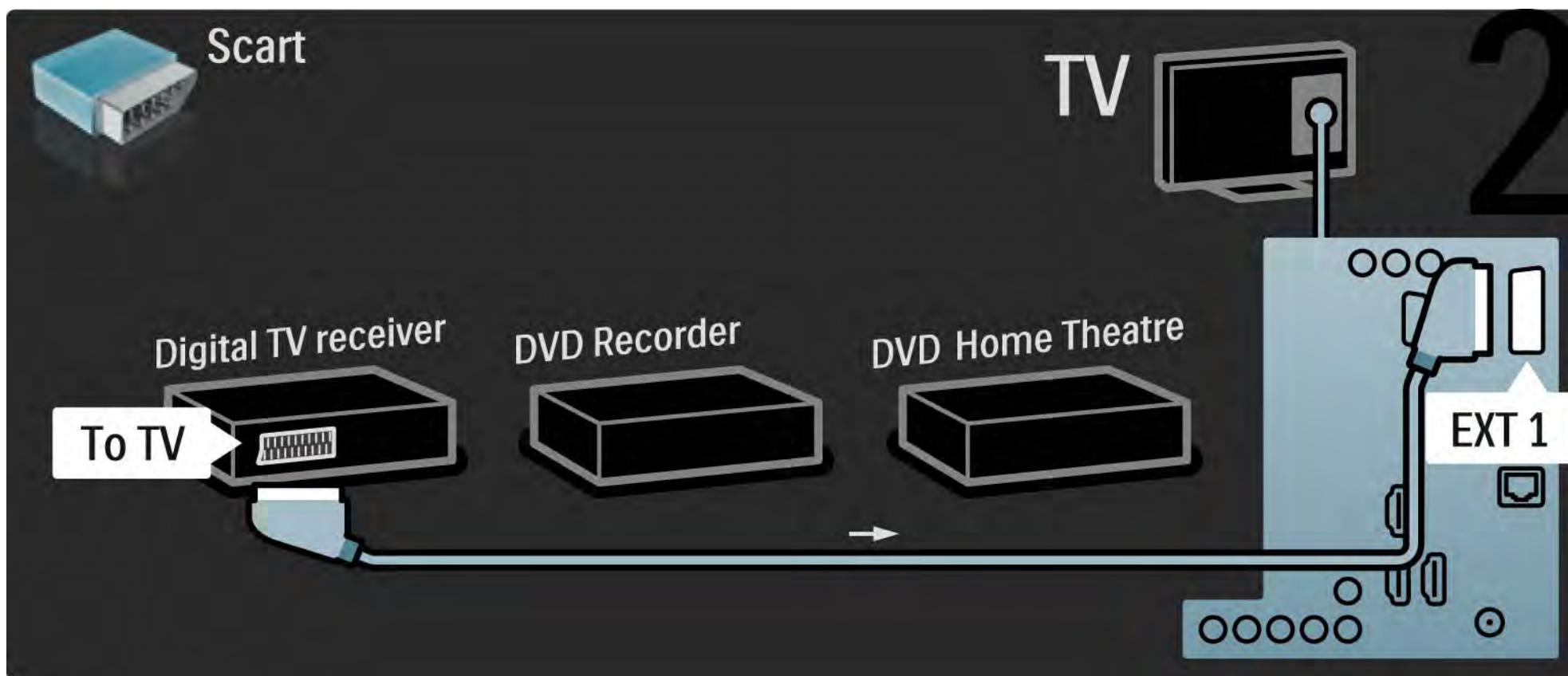

## 5.3.6 Цифров приемник, записващо DVD у-во и с-ма за домашно КИНО

3/5

След това използвайте 2 SCART кабела, за да свържете цифровия приемник към записващото DVD устройство и записващото DVD устройство към телевизора.

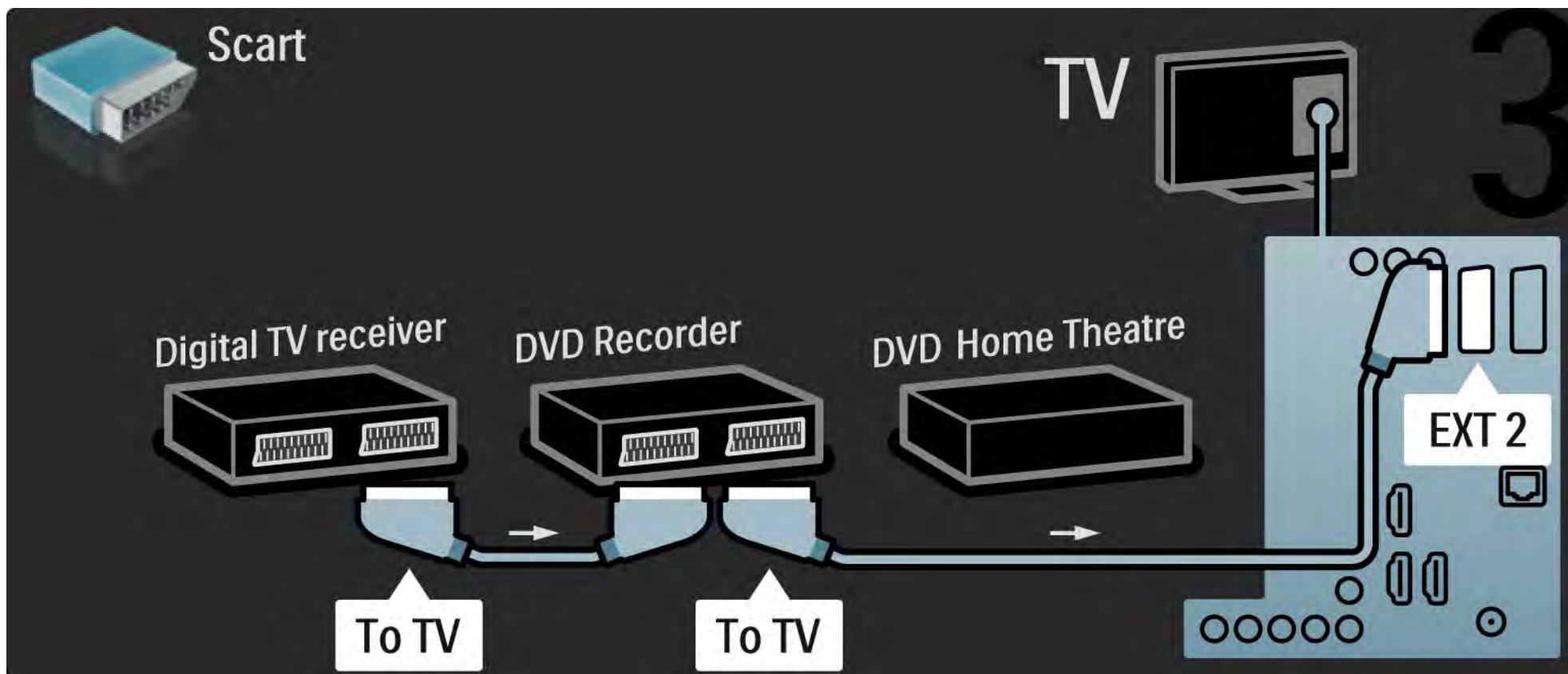

## 5.3.6 Цифров приемник, записващо DVD у-во и с-ма за домашно КИНО

4/5

След това използвайте HDMI кабел, за да свържете системата за домашно кино към телевизора.

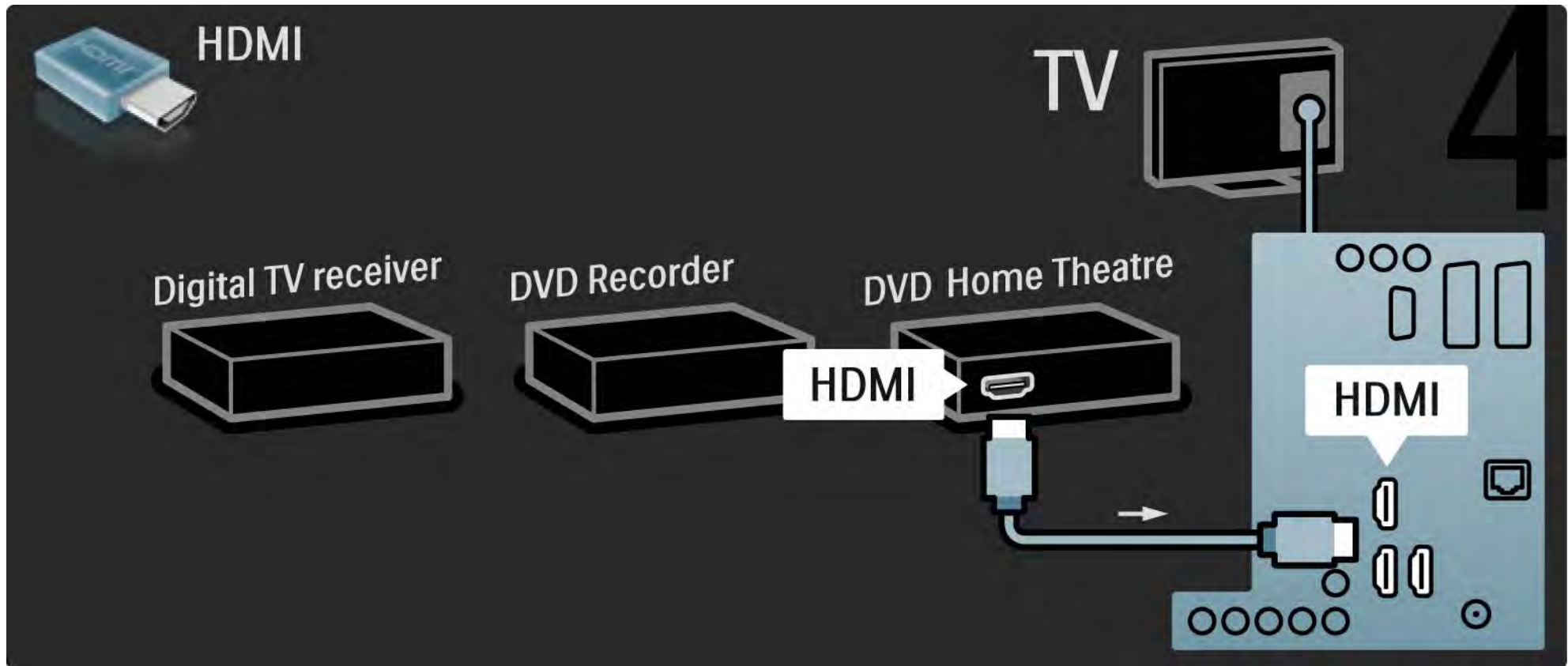

## 5.3.6 Цифров приемник, записващо DVD у-во и с-ма за домашно КИНО

5/5

Накрая използвайте звук чинч кабел, за да свържете системата за домашно кино към телевизора.

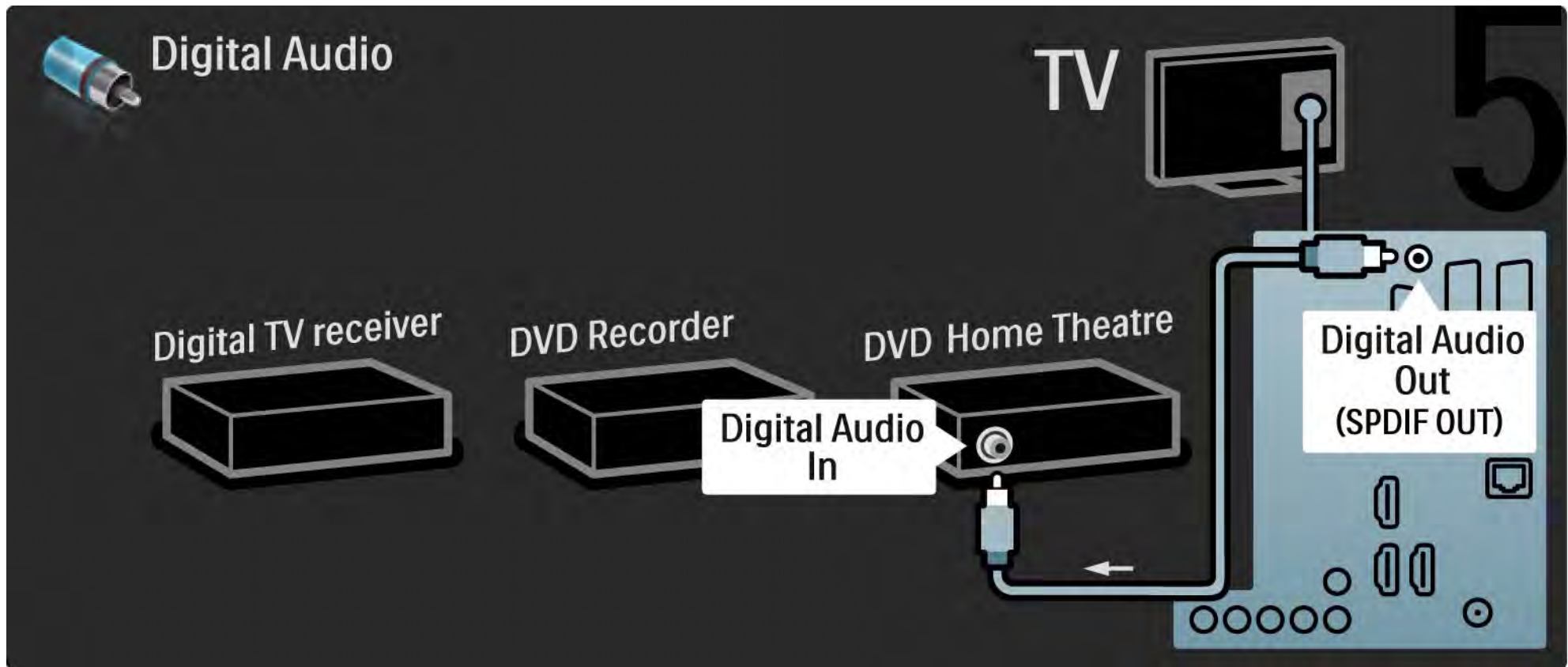



## 5.3.7 Blu-Ray DVD плейър

Използвайте HDMI кабел, за да свържете плейъра за Blu-ray дискове към HDMI съединителя на гърба на телевизора.

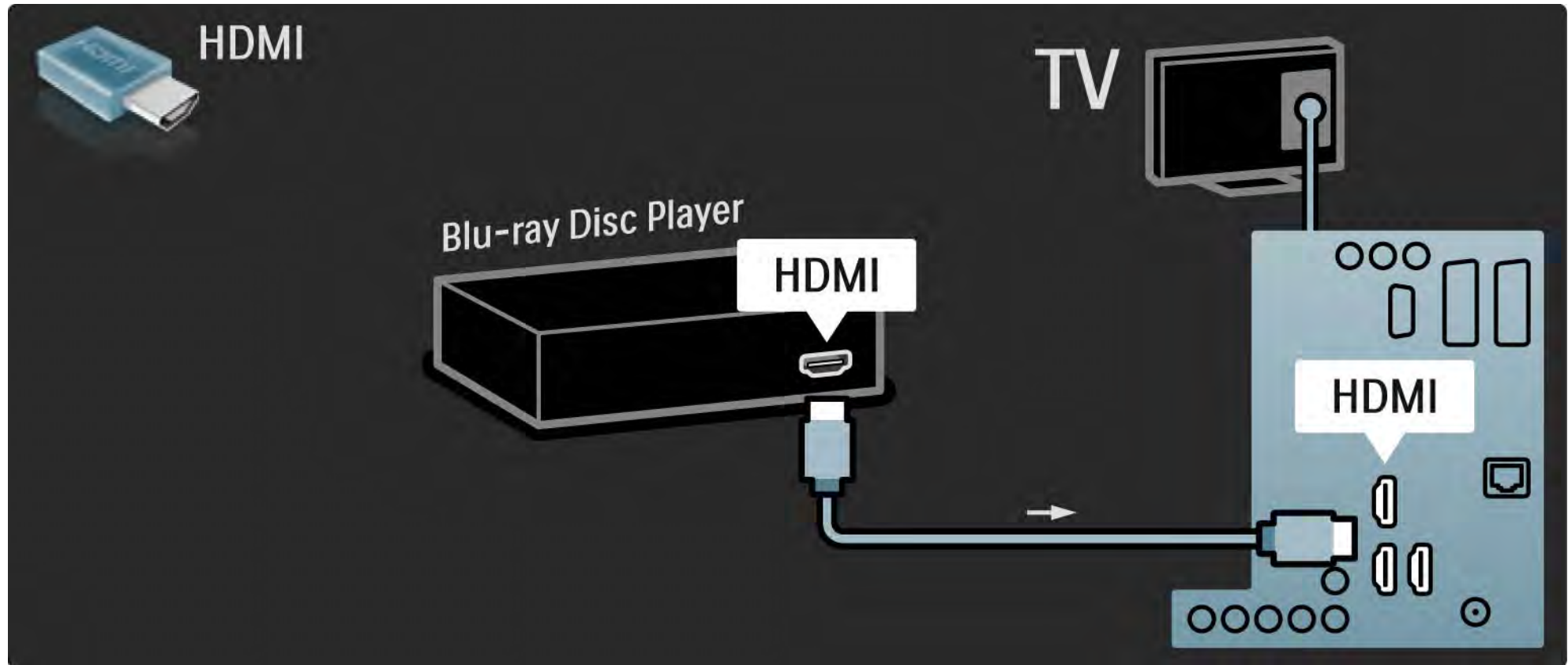

## 5.3.8 Цифров HD приемник

1/2

Най-напред използвайте 2 антенни кабела, за да свържете цифровия HD приемник към телевизора.

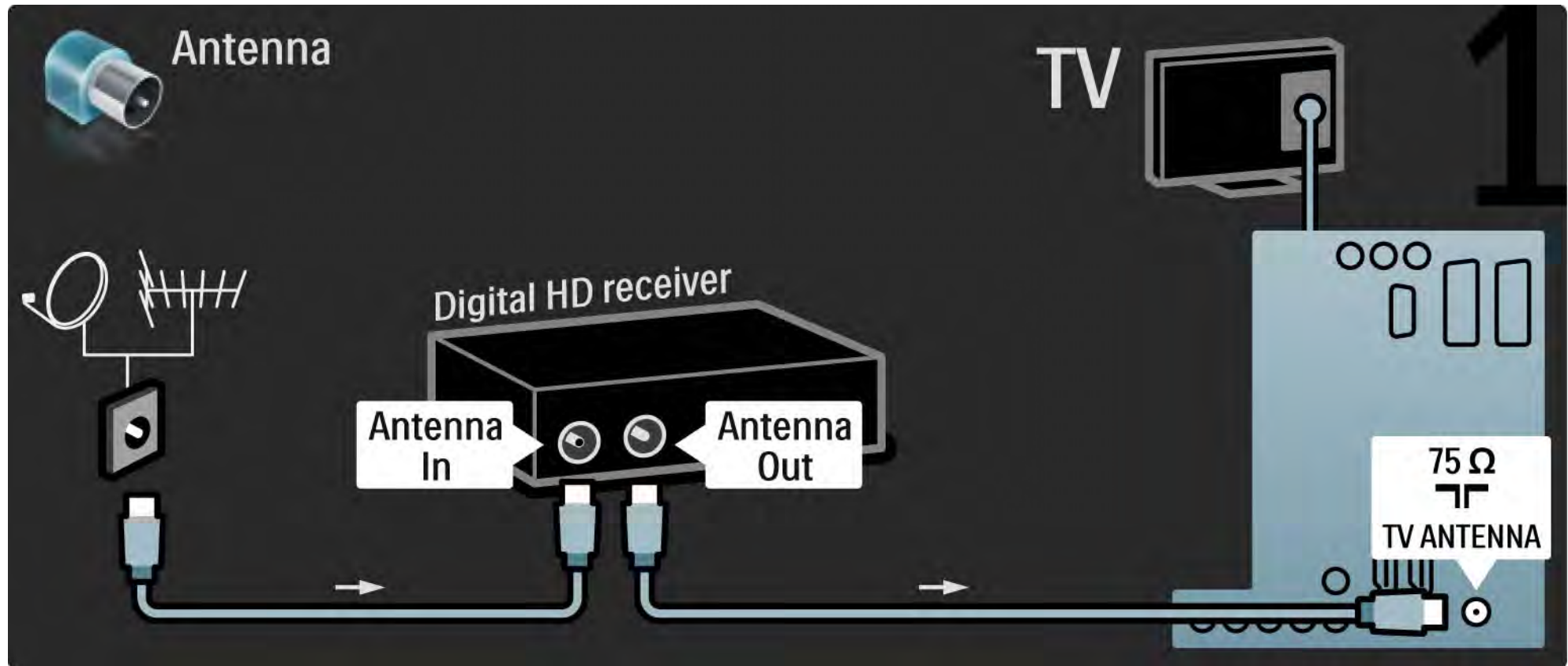

## 5.3.8 Цифров HD приемник

2/2

Използвайте HDMI кабел, за да свържете цифровия HD приемник към телевизора.

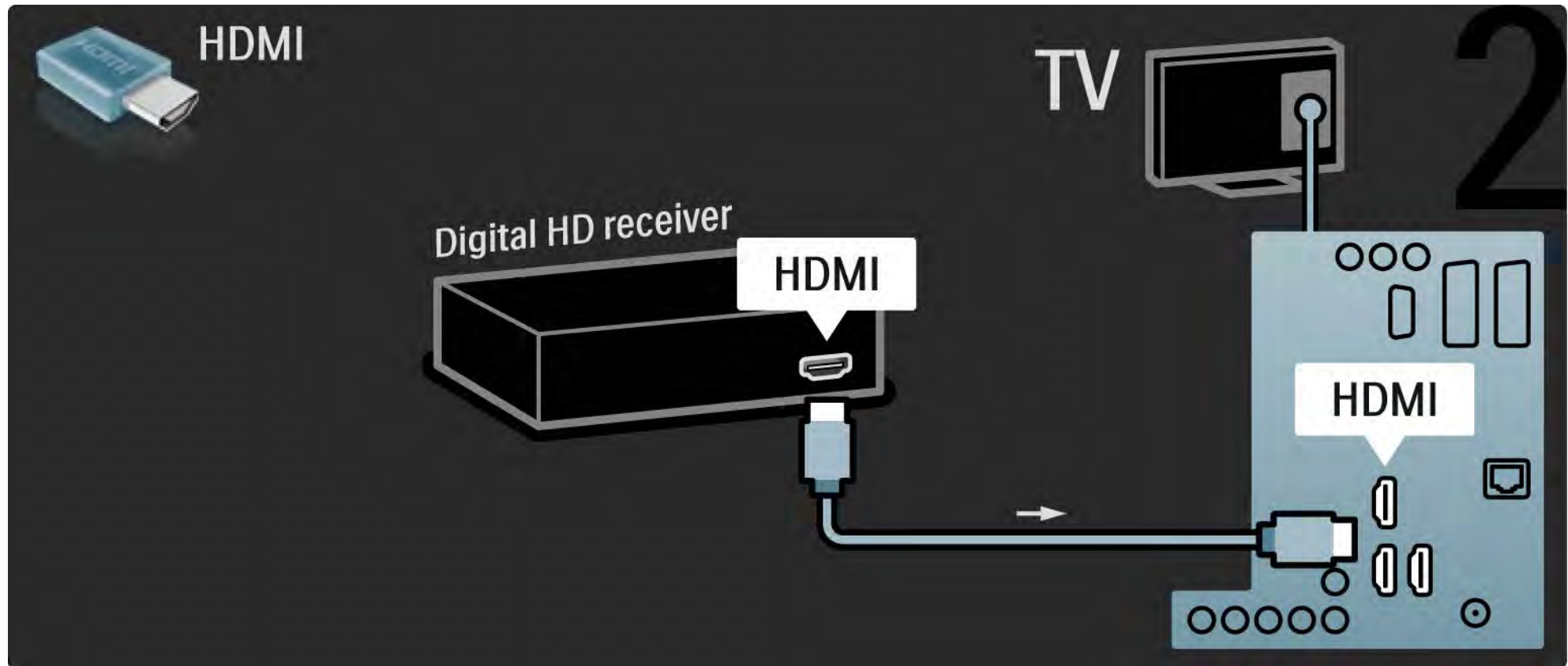

## 5.4.1 Игрова конзола

Най-практичната връзка за конзола за игри е отстрани на телевизора. Може да използвате HDMI, S-Video или видеокабел, но никога не свързвайте S-Video и видеокабел едновременно.

Ако използвате HDMI или YPbPr връзка, може да използвате съединителите на гърба на телевизора.

Вж. следващите страници как да свържете игровата си конзола.

Закъснение на картината

За да предотвратите закъснение на картината, превключете телевизора в режим Игра.

Затворете това ръководство за потребителя и натиснете OPTIONS  и изберете Звук и картина. Натиснете ОК.

Изберете Интелигентни настройки и натиснете ОК.

Изберете Игра и натиснете ОК.

...

## 5.4.1 Игрова конзола

2/3

Най-практичната връзка за конзола за игри е отстриани на телевизора.

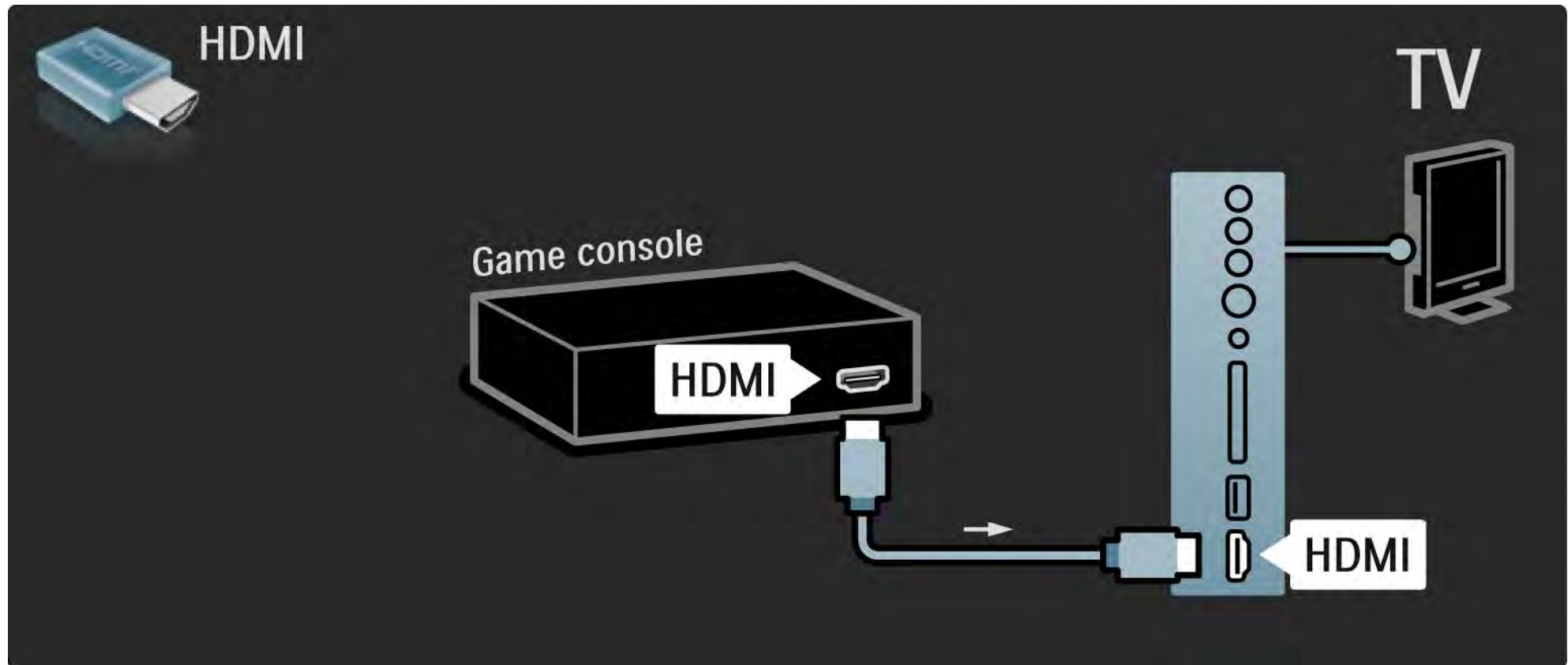

## 5.4.1 Игрова конзола

3/3

Използвайте HDMI или EXT3 (YPbPr и Audio L/R - аудио - ляв и десен канал), за да свържете игровата конзола към гърба на телевизора.

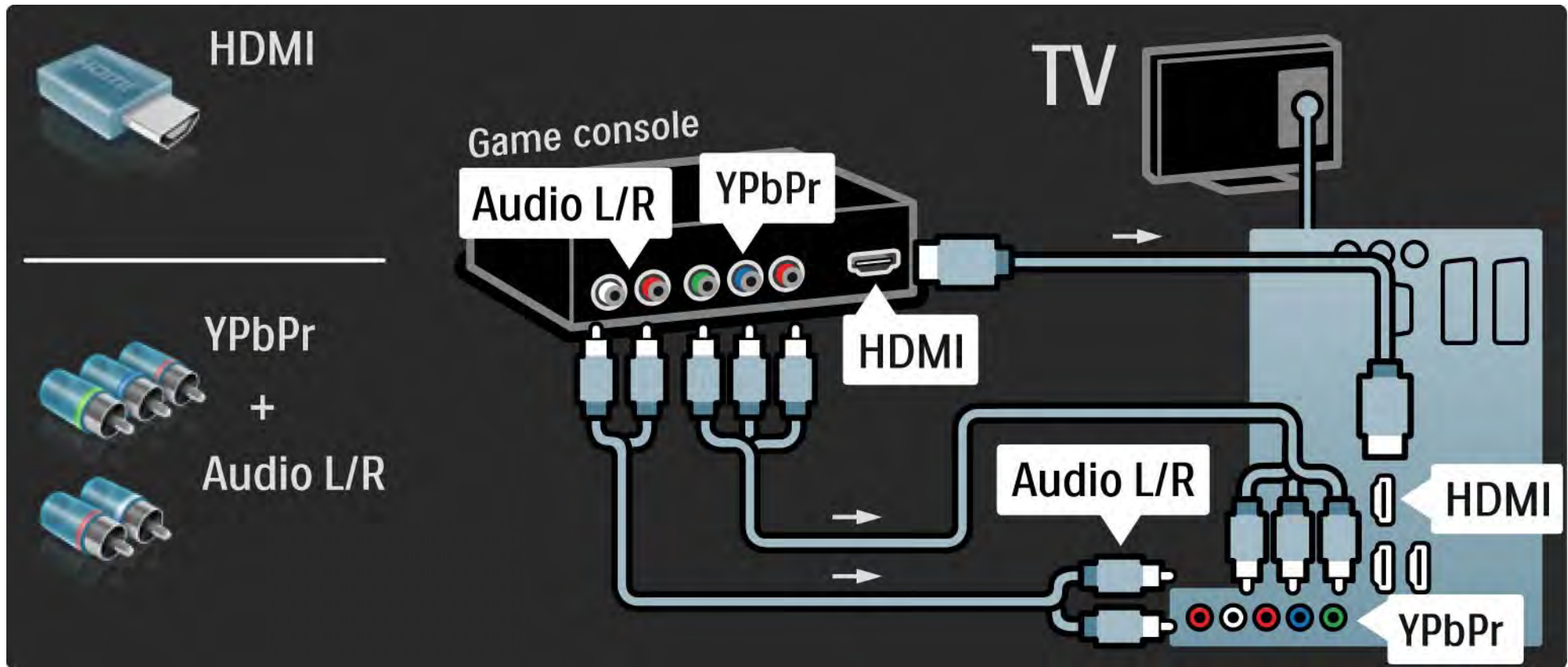

## 5.4.2 HD игрова конзола

Използвайте HDMI кабел или YPbPr кабели, за да свържете към телевизора игрова конзола с висока детайлност (HD игрова конзола).

Прочетете също [Свързване > Други устройства > Игра](#).

## 5.4.3 Камкордер

1/3

Най-практичната връзка за камкордер е отстрани на телевизора. Може да използвате HDMI, S-Video или видеокабел, но никога не свързвайте S-Video и видеокабел едновременно.

Вж. следващите страници как да свържете вашия камкордер.

...



## 5.4.3 Камкордер

2/3

Най-практичната връзка за камкордер е отстриани на телевизора.

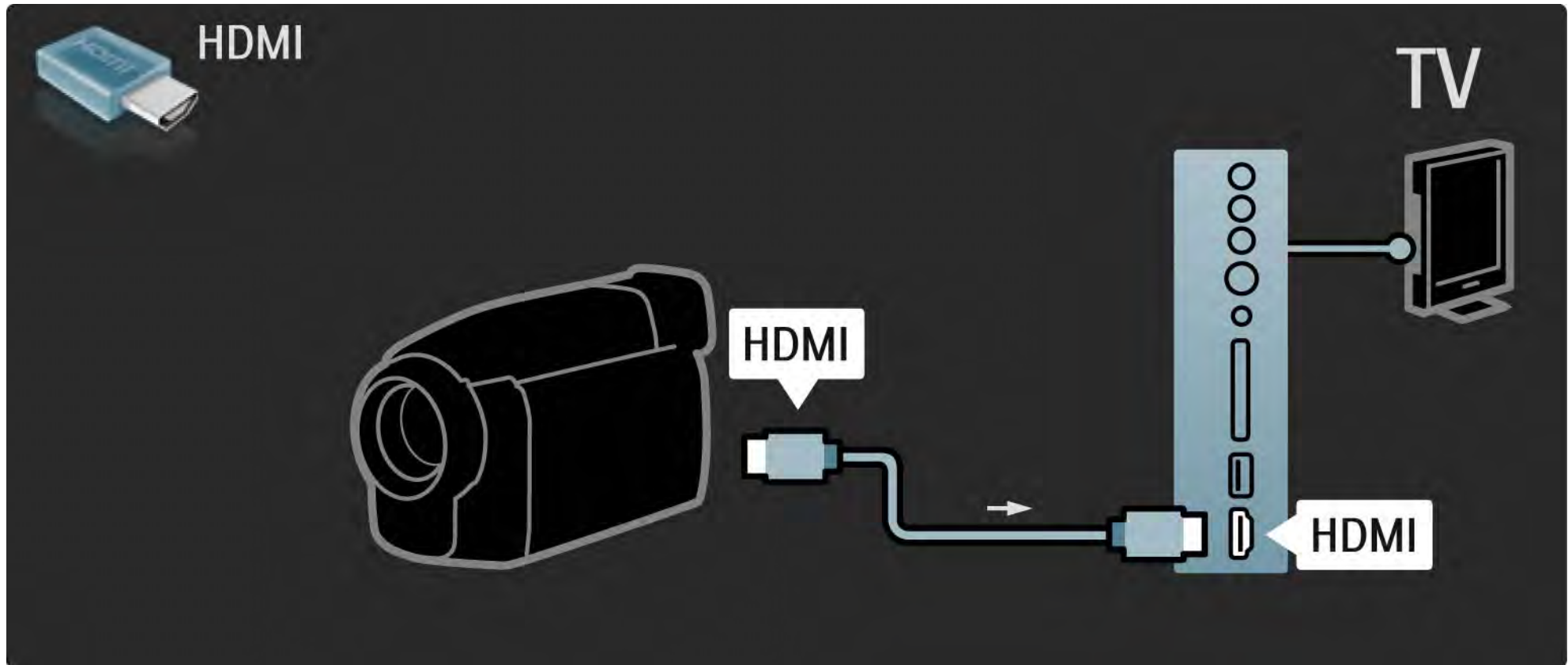

## 5.4.3 Камкордер

3/3

Използвайте HDMI или EXT3 (YPbPr и Audio L/R - аудио - ляв и десен канал), за да свържете камкордера към гърба на телевизора.

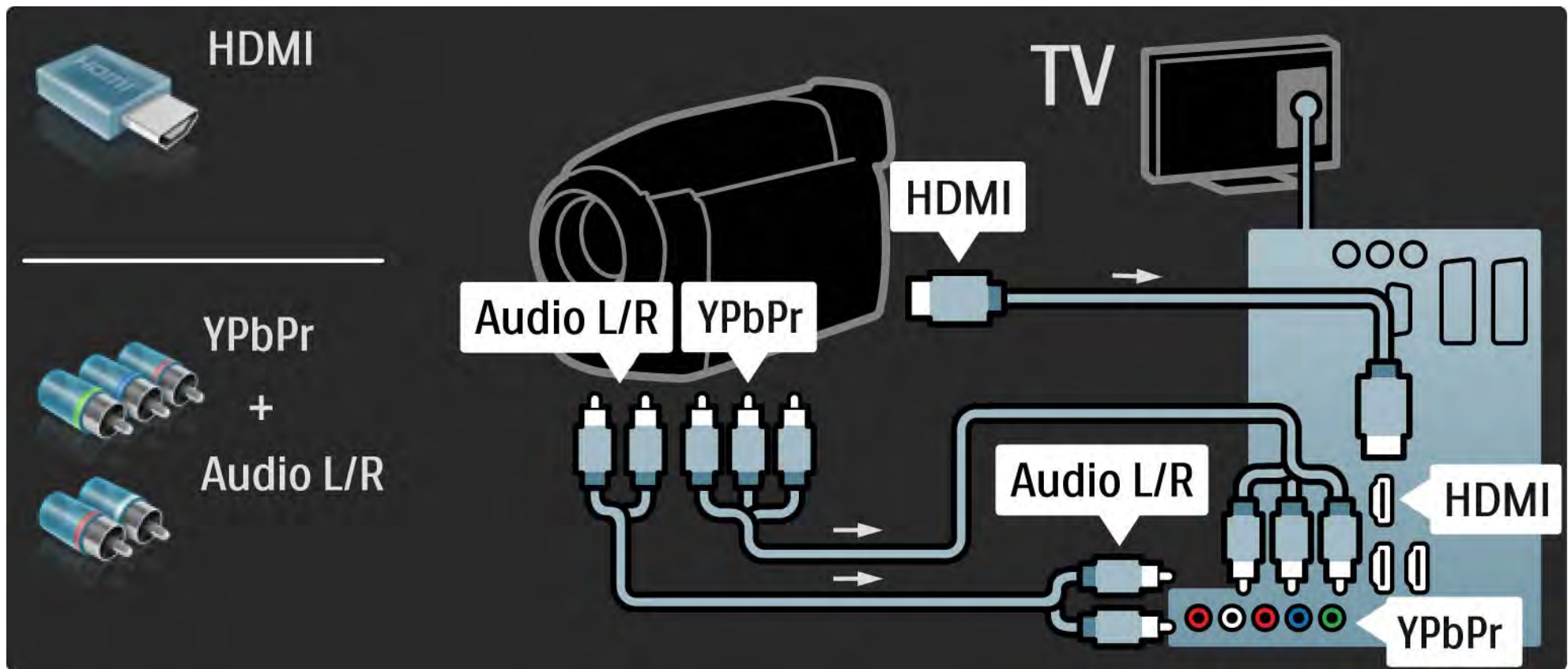

## 5.4.4 Телевизорът като монитор за компютър

1/3

Може да свържете телевизора като монитор към вашия компютър.

Преди да свържете компютъра, задайте скоростта на обновяване на монитора му да е 60 Hz.

Може да свържете компютъра отстрани или към гърба на телевизора. Вж. следващите страници как да свържете вашия компютър.

Идеални настройки на телевизора

Задайте форматът на картината на телевизора да бъде немащабиран за най-добра рязкост на картината. Докато гледате телевизия, натиснете **OPTIONS** (⌘), изберете Формат на картината и изберете Немащабиран.

Поддържани разделителни способности за компютър

За списък на поддържаните разделителни способности вж. Технически данни > Разделителна способност на екрана.

...

## 5.4.4 Телевизорът като монитор за компютър

2/3

Използвайте адаптер от DVI към HDMI, за да свържете персоналния компютър към HDMI, и Audio L/R (аудио - ляв/десен канал) кабел - за връзка на Audio L/R към входа от страни на телевизора.

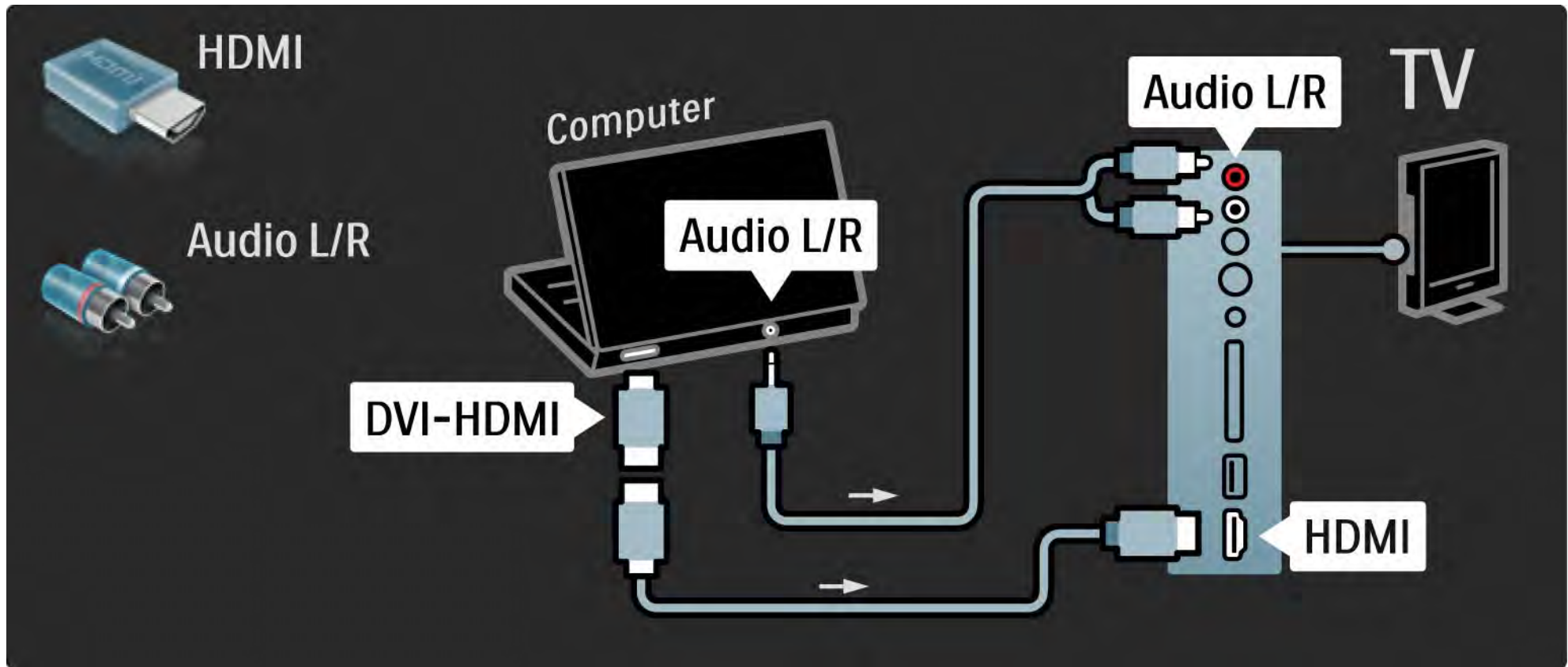

## 5.4.4 Телевизорът като монитор за компютър

3/3

Използвайте VGA, за да свържете компютъра към VGA съединителя Audio L/R (аудио ляв/десен канал) кабел за връзка на VGA, и кабел Audio L/R - към входовете на гърба на телевизора.

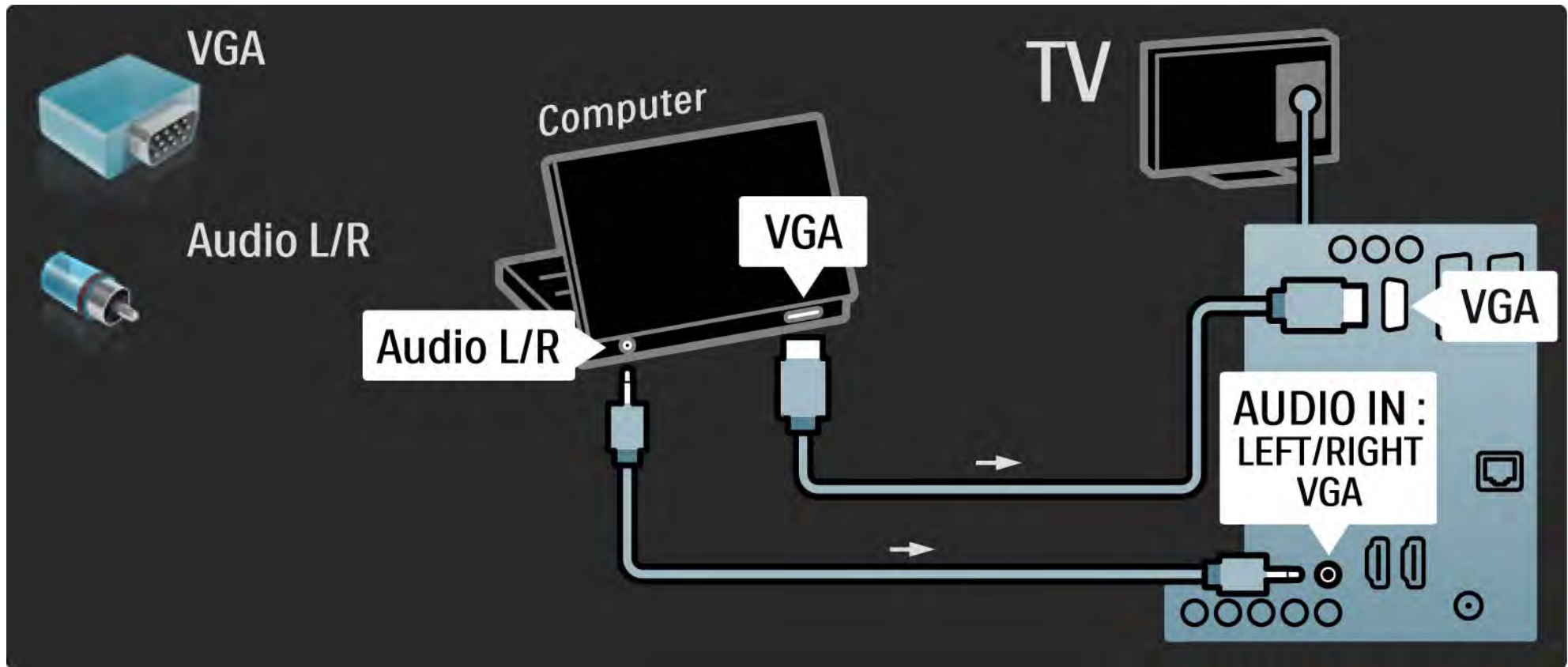

## 5.4.5 Декодер

Използвайте SCART кабел, за да свържете декодер, който декодира аналоговите канали от антената. Използвайте съединителите EXT1 или EXT2 на гърба на телевизора.

Трябва да укажете телевизионния канал като канал за декодиране. След това задайте връзката, където е свързан декодерът.

Затворете това ръководство за потребителя и натиснете  > Настройка > Инсталиране > Декодер. Изберете Канал, за да зададете канала, който искате да декодирате. Изберете Състояние, за да зададете връзката, която използвате за декодера.

## 5.5.1 EasyLink

1/2

Ако дадено устройство отговаря на стандарта HDMI-CEC, това устройство може да работи заедно с телевизора.

Свържете телевизора към устройството с HDMI кабел. Телевизорът се доставя с EasyLink на Включено. За да изключите EasyLink, натиснете  > Настройка > Инсталиране > Предпочитания > EasyLink.

С EasyLink се предлагат следните функции:

- Изпълнение с едно докосване

Поставете диск и натиснете Play (пускане) на устройството. Телевизорът превключва от режим на готовност във включено състояние и автоматично показва програмата на диска.

- Готовност на системата

Натиснете  на дистанционното на телевизора за 2 секунди, за да превключите свързаните устройства в режим на готовност.

...

## 5.5.1 EasyLink

- Управление на системния звук

Когато свържете аудиосистема, може да слушате аудио от телевизора през аудиосистемата. Звукът от високоговорителите на телевизорите автоматично се изключва.

Телевизорът се предоставя с високоговорители, установени в EasyLink (Автоматичен). За да зададете високоговорителите на телевизора да бъдат изключени или винаги включени, натиснете  > Настройка > Звук > ТВ високоговорители.

Уверете се, че всички HDMI-CEC настройки на устройството са правилно зададени. EasyLink може да не работи с устройства от други марки.

### Названия на HDMI-CEC при другите марки

Възможността за използване на HDMI-CEC има различни названия при различните марки. Примери за някои названия са: Anynet, Aquos Link, Bravia Theatre Sync, Kuro Link, Simplink, Viera Link, ...

Не всички марки са напълно съвместими с EasyLink.



## 5.5.2 Дистанционно управление EasyLink

Най-напред прочетете Връзки > EasyLink, преди да продължите с дистанционното управление EasyLink.

С дистанционното управление EasyLink командите на дистанционното управление на телевизора се изпращат директно на устройството, което гледате на телевизора. Няма нужда най-напред да избирате устройството от дистанционното управление.

Внимание> Това е разширена настройка. Проверете дали всички устройства са подходящи за тази настройка. Неизползваните устройства няма да реагират. Най-напред опитайте тази функция, преди да превключите завинаги към дистанционното управление EasyLink.

За да включите дистанционното управление EasyLink, натиснете  > Настройка > Инсталиране > Предпочитания > Дистанционно управление EasyLink.

С изключение на бутона Начало , всички команди на дистанционното управление се опитват да работят с устройството. Някои команди може да не работят с устройството.

За да се върнете към управление на телевизора, натиснете  и изберете Гледане на ТВ

За да управлявате друго устройство, натиснете  и изберете това устройство.

## 5.6 Модул с условен достъп (CAM)

1/2

Кодираните цифрови телевизионни канали могат да се декодират с модул с условен достъп (CAM). Операторите на цифрови телевизионни услуги осигуряват CAM, когато се абонира за техните услуги. Свържете се с оператора на цифрови телевизионни услуги за повече информация относно услугите.

### Поставяне на CAM

Изключете телевизора, преди да включите модул с условен достъп.

Погледнете CAM за правилната посока на поставяне. Неправилното поставяне може да повреди CAM и телевизора.

Потърсете слота за общ интерфейс отстрани на телевизора. Поставете CAM внимателно до упор и го оставете постоянно в слота.

Може да изминат няколко минути, преди CAM да се активира. Изваждането на модула CAM ще деактивира услугата в телевизора.

...

## 5.6 Модул за условен достъп

2/2

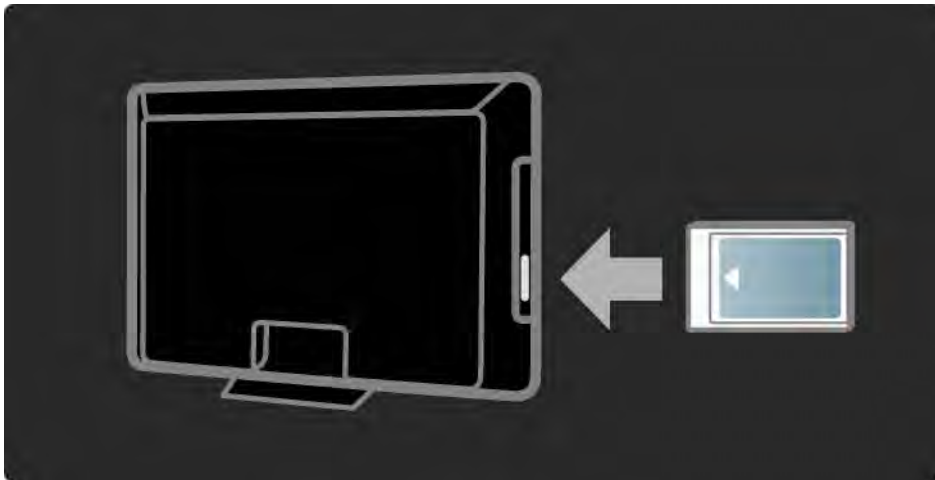

### Гледане на кодирана с САМ услуга

Ако САМ е поставен и абонаментните такси са платени, телевизорът показва програмата на доставчика на цифровата телевизионна услуга. Приложенията и начинът им на работа, съдържанието и съобщенията на екрана идват от кодираната с САМ услуга.

### САМ настройки

За да зададете пароли или PIN кодове за кодираната с САМ услуга, натиснете  > Настройка > Характеристики > Общ интерфейс. Изберете доставчика на кодираната с САМ услуга и натиснете ОК.

## 5.7.1 Връзка с кабелна мрежа

За да установите кабелна мрежова връзка, прочетете всички глави в Настройка > Мрежа.

Свържете маршрутизатора към телевизора с помощта на мрежов кабел и включете маршрутизатора, преди да почнете инсталирането на мрежата.

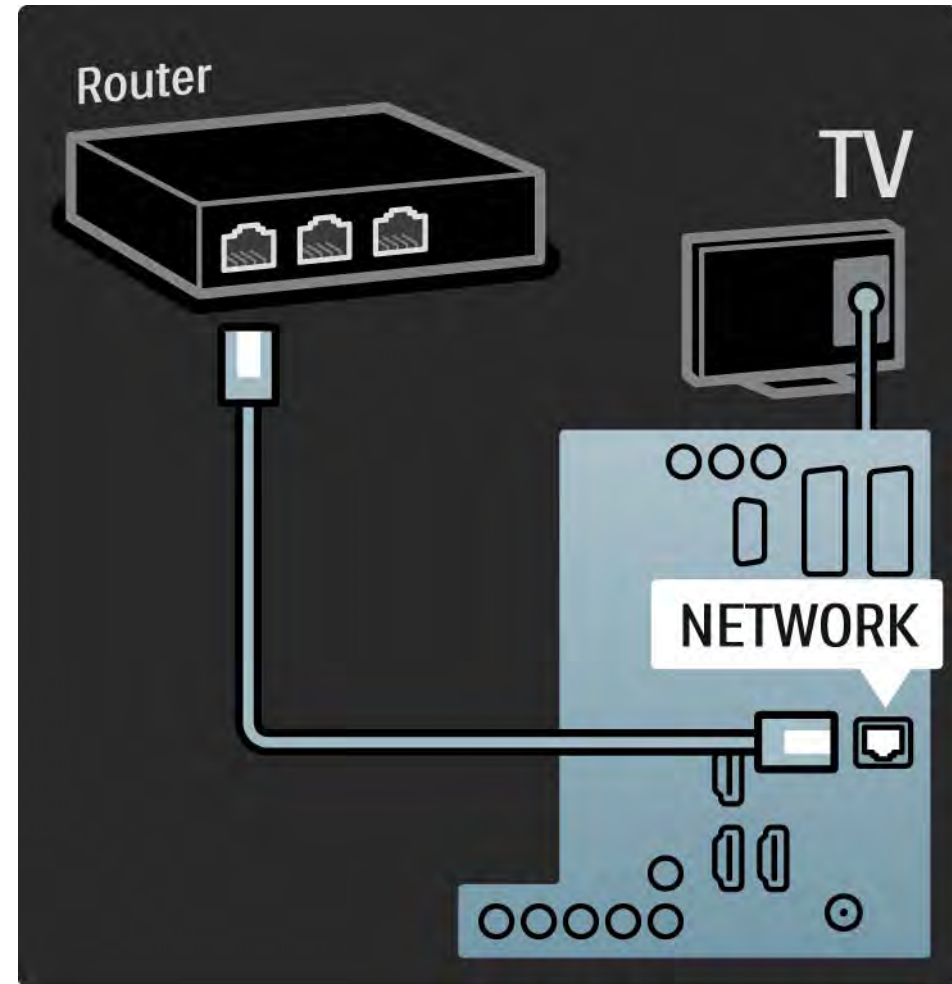

## 6.1 Информация за контакт

### Предупреждение

Ако вашият телевизор се повреди, НИКОГА не се опитвайте да го ремонтирате сами.

Ако съветите и предложенията в Отстраняване на неизправности не ви помогнат да решите проблема, опитайте да изключите и отново да включите телевизора.

### Информация за контакт - Обслужване на клиенти

Ако проблемът с телевизора не бъде разрешен, може да се обадите на Центъра за обслужване на клиенти на Philips във вашата страна. Може да намерите телефонния номер на отпечатаната документация, придружаваща телевизора.

Или направете справка с нашия уеб сайт [www.philips.com/support](http://www.philips.com/support)

### Номер на модела и сериен номер на телевизора

Може да намерите тези номера на етикета на опаковката или на табелката на гърба или отдолу на телевизора.

## 6.2 Телевизор и дистанционно управление

1/2

Телевизорът не се включва

- Проверете връзката на хранващия кабел.
- Проверете дали батериите на дистанционното управление не са изтощени или отслабнали. Проверете ориентацията на полюсите на батериите.
- Извадете хранващия кабел, изчакайте една минута и отново го поставете. Опитайте отново да включите телевизора.
- Може да използвате бутоните на телевизора, за да го включите.

Телевизорът не отговаря на дистанционното управление

- Проверете дали батериите на дистанционното управление не са изтощени или отслабнали. Проверете ориентацията на полюсите на батериите.
- Почистете лещите на дистанционното управление и сензора на телевизора.
- Проверете дали дистанционното управление EasyLink не е изключено
- По време на загряването на телевизора, което е около две минути, е възможно телевизорът и някои външни устройства да не реагират веднага на командите за тях от дистанционното управление. Устройството работи нормално и не е повредено.

...

## 6.2 Телевизор и дистанционно управление

2/2

Телевизорът се изключва и червеният индикатор мига

- Изключете захранващия кабел, изчакайте една минута и

отново го включете. Проверете дали има достатъчно място за вентилация. Изчакайте телевизора да произстине.

Ако телевизорът не се рестартира от режим на готовност и мигането отново се появява, обадете се на нашето Обслужване на клиенти.

При забравен код за функцията "Заклучване за деца"

- Прочетете Таймери и ключалки > Заклучване за деца.

## 6.3 ТВ канали

Някои телевизионни канали са изчезнали

- Проверете дали е избран правилният филтър за каналите при Преглед на каналите. Прочетете Използване на телевизора > Менюта > Преглед на каналите.
- Даден канал може да е скрит при Преглед на каналите. Прочетете Използване на телевизора > Менюта > Преглед на каналите.

При инсталирането не са открити цифрови канали

- Проверете дали телевизорът поддържа DVB-T или DVB-C във вашата страна. Погледнете табелката "Digital TV Country Compatibility" на гърба на телевизора.



## 6.4 Картина

1/3

Ambilight е включен, но няма картина

- Проверете дали антената е включена правилно.
- Проверете дали е избрано правилното устройство.

Има звук, но няма картина

- Проверете настройките за контраст и яркост от менюто.

Лоша телевизионна картина

- Проверете дали антената е включена правилно.
- Незаземените аудио устройства, неоновите лампи, високите сгради или планини могат да повлияят на качеството на картината. Опитайте да подобрите картината, като промените посоката на антената или преместите устройствата по-далече от телевизора.
- Проверете дали е избрана правилната телевизионна система в менюто Ръчно инсталиране.
- Ако приеманият сигнал е слаб само при един канал, опитайте да настроите фино канала в менюто "Фина настройка". Прочетете Настройка > Инсталиране > Аналогов: ръчно инсталиране.

...

## 6.4 Картина

### Лош цвят на картината

- Проверете настройките на цветовете в менюто Картина. Изберете някоя от Интелигентните настройки от меню Настройка.
- Проверете връзките и кабелите на свързаните към телевизора устройства.

### Закъснение на картината при свързана игрова конзола

- За да предотвратите закъснение на картината, превключете телевизора в режим Игра. Изберете Игра от Интелигентни настройки в менюто Настройка.

### Телевизорът не помни моите настройки, когато отново го включа

- Проверете дали телевизорът е настроен в Начало в менюто Меню Начало > Настройка > Инсталиране > Предпочитания > Място.

### Картината не съвпада с екрана; вместо това е или прекалено голяма, или прекалено малка

- Натиснете **[↶]** и изберете по-добре поместващ се формат на картината от меню Формат на картината.

...

## 6.4 Картина

3/3

Разположението на картината на екрана е неправилно

- Някои сигнали за картината от някои устройства не съответстват добре на екрана. Може да премествате картината с бутоните за курсора на дистанционното управление. Проверете сигнала от устройството.

## 6.5 Звук

Има картина, но няма звук

- Проверете дали силата на звука не е настроена на 0.
- Проверете дали звукът не е изключен с .
- Проверете дали всички кабели са включени правилно.
- Ако не бъде открит звуков сигнал, телевизорът автоматично изключва звука. Това е правилна работа, а не неизправност.

Звукът е лош

- Проверете дали звукът е зададен да бъде Стерео.
- Изберете някоя от Интелигентните настройки в  > Настройка > Интелигентни настройки.

Звук се чува само от единия високоговорител

- Проверете дали балансът не е зададен да бъде в крайно ляво или дясно положение.

Закъснение на звука, когато е свързана DVD система за домашно кино

- Прочетете ръководството за потребителя за DVD устройството, за да регулирате закъснението при синхронизиране на аудио. Ако не можете да настроите закъснението, изключете HD Natural Motion в  > Настройка > Картина > Perfect Pixel HD.

## 6.6 Устройства

1/2

### HDMI връзки

- Процедурата HDMI-HDCP може да отнеме няколко секунди, преди телевизорът да покаже картината от дадено устройство.
- Ако телевизорът не разпознае устройството и на екрана няма картина, опитайте да превключите от едно на друго устройство и обратно, за да рестартирате HDCP процедурите.
- Ако непрекъснато долавяте смущения в звука, проверете в ръководството за потребителя на устройството за настройките му за изходен сигнал. Ако това не помогне, свържете допълнителен кабел за звука.

- Ако е използван адаптер от DVI към HDMI, проверете дали е поставен допълнителният кабел за звука, за да бъде DVI връзката пълна.

### HDMI с EasyLink

- Проверете дали свързаното устройство поддържа стандарта HDMI-CEC и дали е настроено правилно. Прочетете ръководството за потребителя, предоставено с устройството.
- Проверете дали HDMI кабелът е включен правилно.
- Проверете дали е активирана EasyLink в  >Настройка > Инсталиране > Предпочитания > EasyLink.

## 6.6 Устройства

- Проверете дали е правилно настроено управлението на системния звук във вашите HDMI-CEC аудио устройства. Прочетете ръководството за потребителя, предоставено с вашето аудио устройство.

### Дистанционно управление EasyLink

- Някои устройства имат еднакви функционални възможности, но не поддържат определени команди от дистанционното. Прочетете Връзки > EasyLink HDMI-CEC > Дистанционно управление EasyLink.

Изображението от компютър на телевизора е нестабилно или не е синхронизирано (при телевизор като монитор за компютър)

- Задайте скоростта на обновяване на компютъра да е 60 Hz.
- Проверете дали е на компютъра е избрана правилната разделителна способност. Прочетете Технически данни > Разделителна способност на екрана.

## 6.7 Мултимедия

Съдържанието на USB устройството не се показва

- Настройте вашето устройство (камера) като съответстващо на "Клас външна памет".
- USB може да се нуждае от специфична драйверна програма. За съжаление, тази програма не може да бъде изтеглена на вашия телевизор.
- Не всички файлове с аудио и изображения се поддържат. Прочетете Технически данни.

Съдържанието на USB устройството не се възпроизвежда гладко

- Показателите за скорост на пренос на USB устройството ограничават скоростта на пренос на данните.

Компютърните файлове не се виждат в менюто Преглеждане в компютърната мрежа

- Проверете дали файловете са добавени в компютърната папка.
- Не всички файлове с аудио и изображения се поддържат. Прочетете Технически данни > Мултимедийни формати.
- Трябва да настроите мултимедийния сървър да споделя файлове с телевизора. Прочетете Настройка > Мрежа > Какво ви трябва.

Компютърните файлове не се възпроизвеждат

- Прочетете Технически данни > Мултимедийни формати.

## 6.8 Мрежа

Не е открита домашна мрежа

- Проверете дали маршрутизаторът е включен и настроен на включен DHCP.
- Проверете дали защитните стени във вашата мрежа позволяват на телевизора достъп до мрежата.
- Домашната ви мрежа може да изисква специфични мрежови настройки. Ако не сте сигурни, помолете да ви помогне някой, който разбира от настройка на мрежи.

За да зададете конкретни мрежови настройки, натиснете  > Настройка > Инсталиране > Мрежа > Мрежов режим и/или ... > IP конфигурация.

Net TV не работи

- Ако връзката към маршрутизатора е наред, проверете връзката на маршрутизатора с Интернет.

Net TV работи бавно

- За вашия маршрутизатор ви е нужна високоскоростна връзка към Интернет.



## 7.1 Мощност и приемане

Спецификациите на изделието може да се променят без предупреждение.

За по-подробни данни за спецификацията на това изделие вж.

[www.philips.com/support](http://www.philips.com/support).

### Мощност

- Захранване от мрежата: AC 220-240 V  $\pm$ 10%
- Температура на околната среда: 5°C - 35°C
- Мощност на потребление - номинална и в режим на готовност - вж. техническите спецификации на адрес [www.philips.com](http://www.philips.com)

### Приемане

- Антенен вход: 75 ома коаксиален (IEC75)
  - ТВ система: DVB COFDM 2K/8K
  - Възпроизвеждане на видео: NTSC, SECAM, PAL
  - DVB: DVB наземна 0151 кабелна
- (вж. избраните страни на табелката на телевизора)
- Обхвати на тунера : VHF, UHF, S-Channel, Hyperband

## 7.2 Картина и звук

### Картина/дисплей

- Тип на дисплея: LCD Full HD W-UHGA
- Размер по диагонал:
  - 32 инча / 80 см
  - 37 инча / 94 см
  - 42 инча / 106 см
  - 47 инча / 119 см
- Съотношение на размера на картината: 16:9
- Разделителна способност на екрана: 1920x1080p
- Подобрение на картината Pixel Precise HD
- Обработка 1080p 24/25/30/50/60 Hz
- 100 Hz LCD4

### Звук

- Изходна мощност (RMS): 2 x 10 W
- Incredible Surround™
- Nicam стерео

## 7.3 Поддържани разделителни способности на екрана

### Видеоформати

Разделителна способност — честота на обновяване

- 480i – 60 Hz
- 480p – 60 Hz
- 576i – 50 Hz
- 576p – 50 Hz
- 720p – 50 Hz, 60 Hz
- 1080i – 50 Hz, 60 Hz
- 1080p – 24 Hz, 25 Hz, 30 Hz
- 1080p – 50 Hz, 60 Hz

### Компютърни формати

Разделителна способност — честота на обновяване

- 640 x 480 — 60 Hz
- 600 x 800 — 60 Hz
- 1024 x 768 — 60 Hz
- 1280 x 768 — 60 Hz
- 1360 x 765 — 60 Hz
- 1360 x 768 — 60 Hz
- 1280 x 1024 — 60 Hz
- 1920 x 1080 — 60 Hz
- 1920 x 1080 — 60 Hz

## 7.4 Мултимедия

1/2

### Връзки

- USB
- Ethernet UTP5

### Поддържани формати за USB/устройства с памет

- FAT 16, FAT 32, NTFS

### Формати на възпроизвеждане

- MP3
- Снимки: JPEG
- MPEG 1, MPEG 2, MPEG 4
- MPEG-Program Stream PAL
- AVI
- H.264 (MPEG-4 AVC)
- WMA v2 до v9.2.
- WMV9

...

## 7.4 Мултимедия

Поддържан софтуер за мултимедийни сървъри

- Windows Media Player 11 (за Microsoft Windows XP или Vista)
- Google (за XP)
- Twonky Media – PacketVideo 4.4.9 (за PC и Intel MacOX)
- Sony Vaio Media Server (за Microsoft Windows XP или Vista)
- TVersity v.0.9.10.3 (за Microsoft Windows XP)
- Nero 8 - Nero MediaHome (за Microsoft Windows XP)
- DiXiM (за Microsoft Windows XP)
- Macrovision Network Media Server (за Microsoft Windows XP)
- Fuppes (за Linux)
- uShare (за Linux)

- Philips NAS SPD8020 (версия 1.2.9.47)

## 7.5 Възможности за свързване

### Назад

- EXT1 (SCART): Audio L/R, CVBS вход, RGB
- EXT2 (SCART): Audio L/R, CVBS вход, RGB
- EXT3:Y Pb Pr, Audio L/R
- VGA, Аудио ляв/десен (минижек 3,5 мм)
- HDMI 1 вход (HDMI 1.3а за всички HDMI връзки)
- HDMI 2 вход
- HDMI 3 вход
- Аудио вход ляв/десен - DVI към HDMI (минижек 3,5 мм)
- Audio Out L/R — дисплеят синхронизиран
- Цифров аудио изход (коаксиален-чинч-S/PDIF) - дисплеят синхронизиран
- Мрежа — (RJ45)

### Страничен

- HDMI отстрани
- S-Video Y/C
- Видео вход (CVBS)
- Аудио вход Л/Д
- Слушалки (стерео минижек 3,5 мм)
- USB
- Слот за общ интерфейс

## 7.6 Размери и тегло

1/2

32PFL8404

Ширина 762 мм

Височина 470 мм

Дълбочина 88 мм

Тегло  $\pm 10$  кг

... със стойка

Височина 522 мм

Дълбочина 220 мм

Тегло  $\pm 12$  кг

37PFL8404

Ширина 886 мм

Височина 542 мм

Дълбочина 88 мм

Тегло  $\pm 14$  кг

... със стойка

Височина 598 мм

Дълбочина 260 мм

Тегло  $\pm 17$  кг

42PFL8404

Ширина 996 мм

Височина 603 мм

Дълбочина 88 мм

Тегло  $\pm 18$  кг

... със стойка

Височина 655 мм

Дълбочина 260 мм

Тегло  $\pm 21$  кг

## 7.6 Размери и тегло

2/2

47PFL8404

Ширина 1106 мм

Височина 666 мм

Дълбочина 92 мм

Тегло  $\pm 21$  кг

... със стойка

Височина 717 мм

Дълбочина 309 мм

Тегло  $\pm 25$  кг

UMv 3104 327 0005.2 - 090326



# Безопасност

Съществува риск от токов удар или пожар!

- Никога не излагайте телевизора или дистанционното на дъжд, вода или прекомерна топлина.
- Никога не поставяйте съдове с течности (като вази например) до телевизора. Ако върху или в телевизора бъдат разлети течности, го изключете незабавно от електрическия контакт. Свържете се с отдела за грижа за клиенти на Philips за проверка на телевизора, преди да го използвате.
- Никога не поставяйте телевизора, дистанционното или батериите до пламъци или други източници на топлина, включително и на директна слънчева светлина.
- По всяко време пазете свещите и други източници на открит огън далече от това изделие.
- Никога не пъхайте предмети във вентилационните отвори или в други отвори на телевизора.
- Избягвайте опъване на хранващите щепсели. Разхлабените хранващи щепсели могат да доведат до пожар.
- Никога не поставяйте телевизора или други предмети върху хранващия кабел.

Съществува риск от нараняване или повреда на телевизора!

- За повдигане и носене на телевизора, който тежи повече от 25 килограма, са необходими двама души.
- При монтиране на телевизора на стойка, използвайте само предоставената заедно с него стойка. Закрепете добре стойката за телевизора. Поставете телевизора на плоска и равна повърхност, която може да издържи теглото му.
- Ако монтирате телевизора на стената, използвайте подходящи точки на закрепване на здрава стена, за да бъде това безопасно с оглед на теглото му. Koninklijke Philips Electronics N.V. не носи отговорност за неправилно монтиране на стената, довело до инцидент или нараняване.

Съществува риск от за деца!

Следвайте тези предпазни мерки, за да избегнете падане на телевизора и причиняване на нараняване на деца.

- Никога не поставяйте телевизора на повърхност, покрита с плат или друг материал, който може да бъде издърпан.
- Уверете се, че никоя част на телевизора не стърчи по ръбовете на повърхността на монтиране.
- Никога не поставяйте телевизора на висока мебел (като рафт за книги), без първо да закрепите съответната мебел и самия телевизор към стената или към друга подходяща опора.
- Обяснете на децата за съществуващата опасност при катерене по мебелите за достигане на телевизора.

Съществува риск от прегряване!

- Винаги оставайте около телевизора пространство от поне 10 см (4 инча) за вентилация. Уверете се, че вентилационните отвори на телевизора не са закрити от пердета или други предмети.

Гръмотевични бури

Изключете телевизора от електрическия контакт и антената преди гръмотевични бури. По време на гръмотевични бури никога не докосвайте която и да е част на телевизора, хранващия кабел или кабела на антената.

Съществува риск от увреждане на слуха!

Избягвайте използване на слушалки на висок звук или за дълго време.

Ниски температури

Ако телевизорът е транспортиран при температури под 5°C, преди инсталиране го разопаковайте и изчакайте, докато температурата му се изравни със стайната.

2009 © Koninklijke Philips Electronics N.V.

Всички права запазени. Спецификациите подлежат на промяна без предизвестие. Търговските марки са собственост на Koninklijke Philips Electronics N.V. или на съответните си притежатели. Philips си запазва правото да променя изделията си по всяко време без задължението да внася съответните промени във вече доставени изделия. Съдържанието на това ръководство за потребителя би трябвало да е достатъчно за използването на системата по предназначение. Ако продуктът или отделните му модули или процедури се използват за цели, различни от определените тук, трябва да се получи потвърждение за валидност и годност. Philips гарантира, че материалът сам по себе си не нарушава каквито и да било патенти в САЩ. Няма допълнителни изрични или подразбиращи се гаранции.

Гаранция

Няма компоненти, които могат да се обслужват от потребителя. Не отваряйте и не сваляйте капачиците, не пъхайте никакви предмети във вентилационните процепи и не се опитвайте да включите неподходящи предмети в съответните съединители. Ремонти могат да се извършват само от сервизните центрове на Philips или официални сервиси. При неспазване на горното се анулират всякакви гаранции, определени или подразбиращи се. Всякакви действия, изрично забранени в това ръководство, всякакви промени или процедури по монтаж, които не са препоръчани или упълномощени в това ръководство, ще анулират гаранцията.

Характеристики на пикселите

Този LCD продукт има голям брой цветни пиксели. Макар ефективният брой на пикселите да надвишава 99,999%, по екрана може трайно да се появят черни или ярко оцветени точки (червени, зелени или сини). Това е структурна особеност на дисплея (в рамките на общоприетите отраслови стандарти), а не неизправност.

Софтуер с отворен код

Този телевизор съдържа софтуер с отворен код. С настоящето Philips предлага да предостави или да направи достъпен при поискване, на цена непревишаваща стойността за физическото извършване на това разпространение, пълното машинно четимо копие на съответния изходен програмен код, записан на носител, обичайно използван за обмен на софтуер. Тази оферта важи за срок от 3 години след датата на покупка на продукта. За да получите програмния код, пишете на Philips Innovative Applications N.V. Ass. to the Development Manager Pathoekeweg 11 B-8000 Brugge Belgium

Съвместимост с ЕМП

Koninklijke Philips Electronics N.V. произвежда и продава много изделия, предназначени за потребителите, които - като всяка друга електронна апаратура - могат да излъчват и приемат

електромагнитни сигнали. Един от водещите делови принципи на компанията Philips е в нашите изделия да се вземат всички необходими мерки за безопасност, да се придържаме към всички приложими изисквания на закона и да бъдем в съответствие с всички стандарти за електромагнитни смущения, налични към момента на произвеждане на изделията. Philips има за правило да разработва, произвежда и продава изделия, които не са вредни за здравето. Philips потвърждава, че съгласно съвременните научни данни, при правилно използване на неговите изделия в съответствие с тяхното предназначение, те са безопасни. Philips играе активна роля в разработването на международни стандарти за електромагнитни смущения и за безопасност, което на свой ред позволява на Philips да предвижда бъдещото развитие на стандартизацията с оглед ранното ѝ внедряване в своите изделия.

Авторски права

VESA, FDMI и логото на VESA Mounting Compliant са търговски марки на Video Electronics Standards Association (Асоциацията за стандарти в областта на видеоелектрониката).

Произведен по лиценз на Dolby Laboratories. "Dolby", "Pro Logic" и символът с двойно D са търговски марки на Dolby Laboratories.

Произведен по лиценз на BBE Sound, Inc. Лицензиран от BBE, Inc съгласно един или повече от следните американски патенти:

5510752, 5736897. BBE и символът на BBE са регистрирани

търговски марки на BBE Sound Inc.

Windows Media е или регистрирана търговска марка или търговска марка на Microsoft Corporation в САЩ и/или други държави.

® Kensington и MicroSaver са регистрирани в САЩ търговски марки на ACCO World Corporation с публикувани регистрации и заявки за регистрация, намиращи се в процес на обработка в други страни по света.

DLNA®, символът на DLNA и DNLA Certified™ са търговски марки, сервизни марки или сертификационни марки на Digital Living Network Alliance.

Всички останали регистрирани и нерегистрирани търговски марки са собственост съответните си притежатели.

Info for UK only.

# Information about how to re-tune your TV during the digital TV switchover.

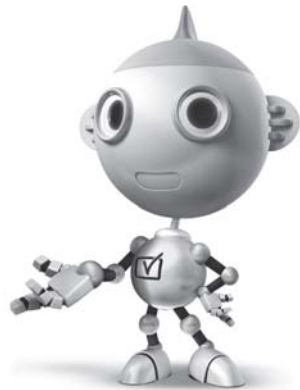

Television in the UK is going digital, bringing us all more choice and new services. Starting in late 2007 and ending in 2012, television services in the UK will go completely digital, TV region by TV region.

Please see the next page to find out when your area switches to digital.

Digital UK is the independent, non-profit organisation leading the process of digital TV switchover in the UK. Digital UK provides impartial information on what people need to do to prepare for the move to digital, and when they need to do it.

## How the switchover affects your TV equipment:

Your new TV has a digital tuner built in, which means it is ready to receive the Freeview signal by simply plugging it into your aerial socket (check if you can get digital TV through your aerial now, or whether you'll have to wait until switchover, at [www.digitaluk.co.uk](http://www.digitaluk.co.uk)).

When the TV switchover happens in your area, there are at least two occasions when you will need to re-tune your TV in order to continue receiving your existing TV channels, and also to pick up new ones.

get set for digital

Digital UK, the body leading the digital TV switchover, will advise you when you need to re-tune during the switchover. If you choose to connect your TV to satellite or cable with a digital box then it will not be affected by switchover, and you won't need to re-tune.

If you have any questions, please contact your equipment supplier or call Digital UK on ... 0845 6 50 50 50 or visit [www.digitaluk.co.uk](http://www.digitaluk.co.uk)

## How to re-tune:

To find out how to re-tune your TV, check this user manual for details. Go to section **6 Install channels**.

If you do not re-tune your channels when advised to do so by Digital UK, you may lose some or all of your channels until you do re-tune. You should re-tune your TV every few months to check for any new channels.

If you are missing any channels, it may be that they are not available in your area, or that your aerial needs upgrading.

## When does switchover happen?

\*Copeland switches on October 17, 2007

The exact date you switch depends on the transmitter you are served by. To check when you switch, go to Digital UK's postcode checker on [www.digitaluk.co.uk](http://www.digitaluk.co.uk)

Check your ITV news service or look at Teletext page 106 to see what TV region you're in.

Visit us at [digitaluk.co.uk](http://digitaluk.co.uk)  
Call us on 0845 6 50 50 50†

† Calls charged at BT rate of 3p per minute daytime and 1p per minute evenings and weekends. Rates may vary for calls from non-BT lines.

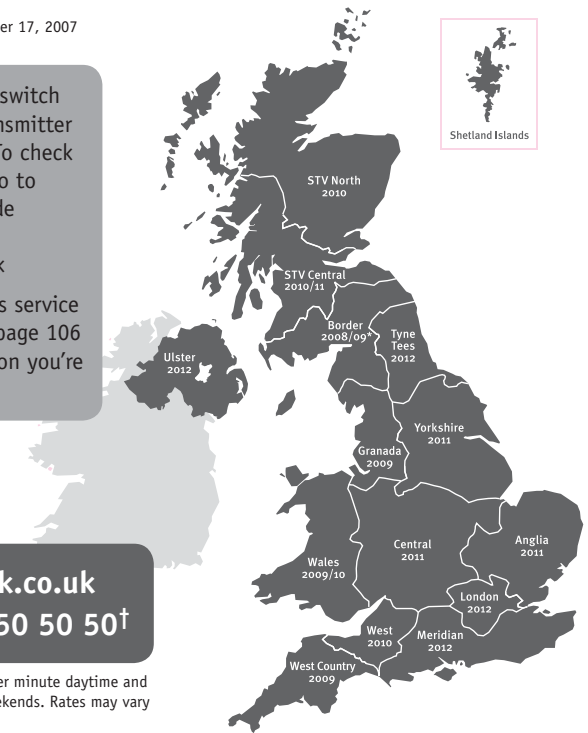

# PHILIPS

## ГАРАНТИЙНЫЙ ТАЛОН НА ТЕЛЕВИЗОР

Модель:

Серийный номер:

Дата продажи:

**ПРОДАВЕЦ:**

Название торговой организации:

Телефон торговой организации:

Адрес и E-mail:



ПЕЧАТЬ  
ПРОДАВЦА

**Изделие получил в исправном состоянии.  
С условиями гарантии ознакомлен и согласен.**

*(подпись покупателя)*

**Внимание! Гарантийный талон недействителен без печати продавца.**

### Уважаемый потребитель!

Компания **Филипе** выражает благодарность за Ваш выбор и гарантирует высокое качество и безупречное функционирование Вашего телевизора при соблюдении правил его эксплуатации.

При покупке убедительно просим проверить правильность заполнения гарантийного талона. Серийный номер и наименование модели приобретенного Вами телевизора должны быть идентичны записи в гарантийном талоне. Не допускается внесения в талон каких-либо изменений, исправлений. В случае неправильного или неполного заполнения гарантийного талона немедленно обратитесь к продавцу.

Телевизор представляет собой технически сложный товар. При бережном и внимательном отношении он будет надежно служить Вам долгие годы. В ходе эксплуатации не допускайте механических повреждений, попадания вовнутрь посторонних предметов, жидкостей, насекомых, в течение всего срока службы следите за сохранностью идентификационной наклейки с обозначением наименования модели и серийного номера изделия.

Если в процессе эксплуатации изделия Вы сочтете, что параметры работы телевизора отличаются от изложенных в инструкции пользователя, рекомендуем обратиться за консультацией в наш Информационный центр.

### Условия гарантии

Объект	Телевизор	Пульт дистанционного управления
Срок гарантии	1 год	1 год
Срок службы	5 лет	1 год

Срок гарантии и срок службы исчисляется со дня передачи товара потребителю.

По окончании срока службы обратитесь в авторизованный сервисный центр для проведения профилактических работ и получения рекомендаций по дальнейшей эксплуатации изделия.

Во избежание возможных недоразумений, сохраняйте в течение срока службы документы, прилагаемые к товару при его продаже (данный гарантийный талон, товарный и кассовый чеки, накладные, данную инструкцию по эксплуатации и иные документы).

Гарантийное обслуживание не распространяется на изделия, недостатки которых возникли вследствие:

- Нарушения потребителем правил эксплуатации, хранения или транспортировки товара
- Действий третьих лиц:
  - ремонта неуполномоченными лицами;
  - внесения несанкционированных изготовителем конструктивных или схематических изменений и изменений программного обеспечения
  - отклонение от Государственных Технических Стандартов (ГОСТов) и норм питающих, телекоммуникационных и кабельных сетей;
  - неправильной установки и подключения изделия;
- Действия непреодолимой силы (стихия, пожар, молния и т.п.);

**Любую информацию о расположении сервисных центров и о сервисном обслуживании Вы можете получить в Информационном Центре**

Телефон: (495) 961-1111, 8 800 200-0880 (бесплатный звонок по России).  
Интернет: [www.philips.ru](http://www.philips.ru)

# Diagramma elettronico / Electronic diagram

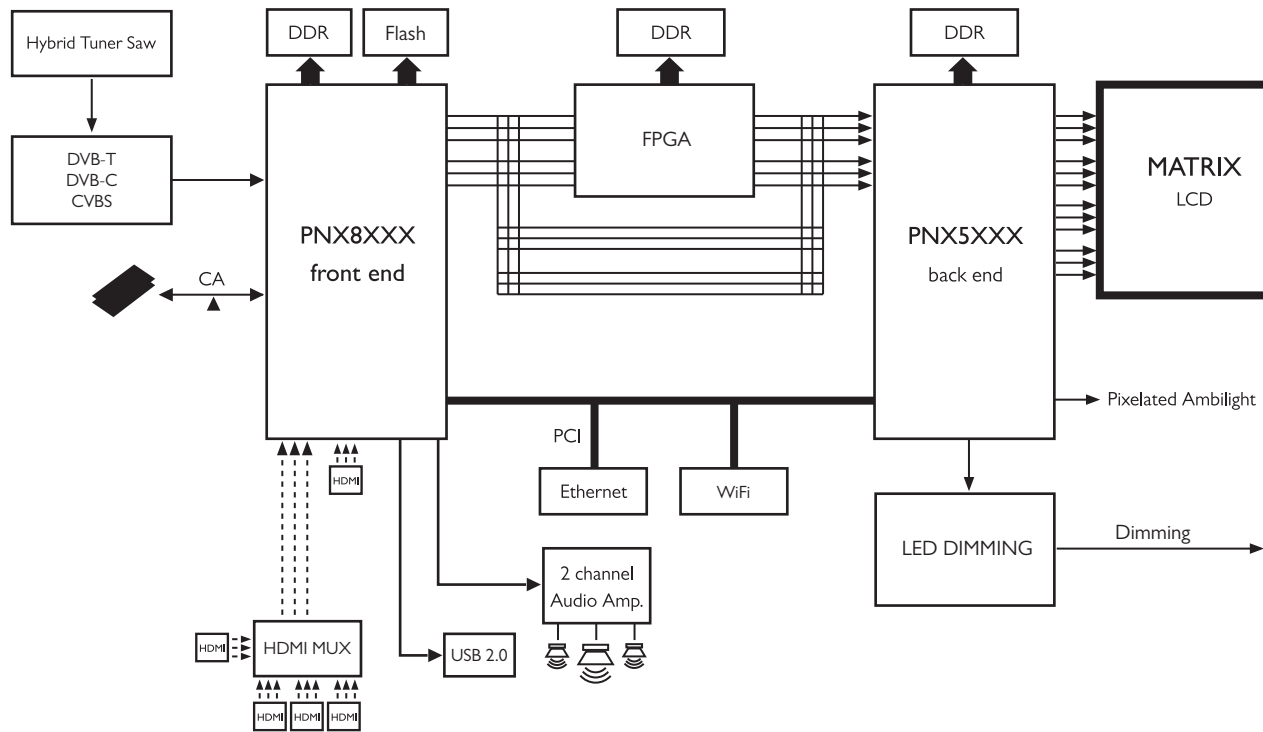

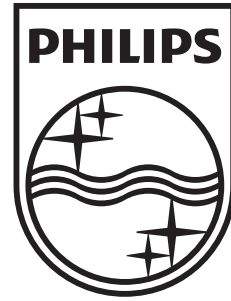

[www.philips.com/tv](http://www.philips.com/tv)

Non-contractual images. / Images non contractuelles. / Außervertragliche Bilder.

All registered and unregistered trademarks are property of their respective owners.

Specifications are subject to change without notice

Trademarks are the property of Koninklijke Philips Electronics N.V. or their respective owners

2009 © Koninklijke Philips Electronics N.V. All rights reserved

[www.philips.com](http://www.philips.com)