

Register your product and get support at
www.philips.com/welcome



LV Rokasgrāmata

32PFL8404H

37PFL8404H

42PFL8404H

47PFL8404H

PHILIPS

Contact information



België / Belgique

078 250 145 - € 0.06 / min

Danmark

3525 8759 - Lokalt opkald

Deutschland

01803 386 852 - € 0.09 / min

France

0821 611 655 - € 0.09 / min

Ελλάδα

0 0800 3122 1280 - Κλήση χωρίς
χρέωση

España

902 888 784 - € 0.10 / min

Italia

8403 20086 - € 0.08 / min

Ireland

01 601 1777 - Free

Northern Ireland 0800 055 6882

Luxembourg / Luxemburg

40 6661 5644 - Ortsgespräch
Appel local

Nederland

0900 8407 - € 0.10 / min

Norge

2270 8111 - Lokalsamtale

Österreich

0810 000 205 - € 0.07 / min

Portugal

800 780 903 - Chamada local

Suisse / Schweiz / Svizzera

0844 800 544 - Ortsgespräch
Appel local
Chiamata locale

Sverige

08 5792 9100 - Lokalsamtal

Suomi

09 2311 3111 - paikallispuhelu

United Kingdom

0870 900 9070 - Local

Estonia

6008600 - Local

Lithuania

67228896 - Local

Latvia

527 37691 - Local

Казакстан

007 727 250 66 17 - Local

България

+3592 489 99 96 - Местен
разговор

Hrvatska

01 6403 776 - Lokalni poziv

Česká republika

800 142840 - Bezplatný hovor

Polska

022 3491504 - połączenie
lokálne

Type nr. _____

Product nr. _____

Magyarország

06 80018 189 Ingyenes hívás

România

21 203 2060 - gratuit

Россия

- Москва
(495) 961-1111 - Местный звонок
- 8-800-200-0880 - Местный звонок

Србија

+381 114 440 841 - Lokalni poziv

Slovakia

0800 004537 - Bezplatný hovor

Slovenija

00386 1 280 95 00 - Lokalni klic

Türkiye

0800 261 3302 - Şehir içi arama

Україна

8-500-500-6970 - Місцевий виклик

1.1.1 HD izmantošana

Šajā televizorā var skatīt augstas izšķirtspējas pārraides, tomēr, lai baudītu HD televīzijas sniegtās priekšrocības, vispirms jāiegūst HD formāta pārraides. Ja skatītā pārraide nav HD formātā, attēla kvalitāte būs tāda pati kā parastajā televizorā.

Lai iegūtu papildinformāciju, sazinieties ar tirgotāju. Lai skatītu atbildes uz biežāk uzdotajiem jautājumiem ar jūsu valstī pieejamo HD kanālu vai pakalpojuma sniedzēju sarakstu, dodieties uz vietni: www.philips.com/support.

Pārraides augstas izšķirtspējas formātā varat iegūt no...

- Blu-ray disku atskaņotāja, kas pievienots, izmantojot HDMI kabeli, un kurā ir pieejama HD filma;
- digitālā HD uztvērēja, kas pievienots, izmantojot HDMI kabeli, un kurā ir pieejami kabeļtelevīzijas vai satelīttelevīzijas uzņēmumā abonēti HD kanāli;
- bezvadu HD raidorganizācijas (DVB-T MPEG4);
- jums pieejamā DVB-C tīkla HD kanāla;
- HD spēļu konsoles (Xbox 360 / PlayStation 3), kas pievienota, izmantojot HDMI kabeli, un kurā ir pieejama HD spēle.

1.1.2 Drošība

1/3

Pirms televizora lietošanas pārlicinieties, vai esat izlasījis un sapratis visus norādījumus. Ja televizora bojājumi ir radušies norādījumu neievērošanas dēļ, garantija nav spēkā.

Elektriskā strāvas trieciena vai aizdegšanās risks!

- Nekad nepakļaujiet televizoru vai tālvadības pulti lietuv, ūdens vai pārmērīga karstuma ietekmei.
- Nekad nenovietojiet televizora tuvumā ar ūdeni pildītus traukus, piemēram, vāzes. Ja šķidrums ir izlijis uz televizora vai ietecējis tajā, nekavējoties atvienojiet televizoru no strāvas padeves kontaktligzdas. Pirms televizora turpmākas lietošanas sazinieties ar Philips Klientu servisu, lai pārbaudītu televizoru.

- Nekad nenovietojiet televizoru, tālvadības pulti vai baterijas atklātas liesmas vai citu siltuma avotu tuvumā, ieskaitot tiešu saulesgaismu.
- Nekad neturiet sveces vai atklātu liesmu produkta tuvumā.
- Nekad neievietojiet televizora ventilācijas atverēs vai citos atvērumos kādus priekšmetus.
- Nodrošini, lai strāvas padeves kontaktspraudnis nebūtu pakļauts stipra spēka iedarbībai. Vaļīgs strāvas padeves kontaktspraudnis var izraisīt dzirksteļošanu un aizdegšanos.
- Nekad nenovietojiet televizoru vai kādu citu priekšmetu uz elektrības vada.
- Atvienojot strāvas vadu, vienmēr velciet spraudni, nevis kabeli.

...

1.1.2 Drošība

2/3

Savainojuma gūšanas vai televizora bojājumu risks!

- Ja televizora svars pārsniedz 25 kg, tā pacelšanai un nešanai nepieciešami divi cilvēki.
- Ja televizoru novietojat uz statīva, izmantojiet tikai tā komplektācijā iekļauto statīvu. Stingri piestipriniet statīvu televizoram. Novietojiet televizoru uz līdzenas, horizontālas virsmas, kas iztur televizora svaru.
- Ja televizors tiek stiprināts pie sienas, pārliicinieties, vai sienas stiprinājums iztur televizora svaru. Koninklijke Philips Electronics N.V. nekādā gadījumā neatbild par neatbilstoši veiktu stiprināšanu pie sienas, kuras rezultātā noticis negadījums, gūts savainojums vai nodarīti bojājumi.

Savainojumu gūšanas risks bērniem!

Ievērojiet šos drošības brīdinājumus, lai nepieļautu televizora apgāšanos un bērnu savainošanas.

- Nekad nenovietojiet televizoru uz virsmas, kas pārklāta ar drānu vai citu materiālu, kuru iespējams paraut.
- Pārliicinieties, vai neviena televizora daļa nav izvirzīta pāri atbalsta virsmas malai.
- Nekad nenovietojiet televizoru uz augstām mēbelēm (piemēram, grāmatplaukta), nepiestiprinot gan attiecīgo mēbeli, gan televizoru pie sienas vai piemērota balsta.
- Paskaidrojiet bērniem, cik bīstami var būt rāpties uz mēbelēm, lai aizsniegtu televizoru.

...

1.1.2 Drošība

3/3

Pārkaršanas risks!

Vienmēr atstājiet ap televizoru vismaz 10 centimetrus platu ventilācijas atstarpi. Nodrošiniet, lai televizora ventilācijas spraugas nekad nebūtu nosegtas ar aizkariem vai citiem objektiem.

Pērķona negaiss

Pirms pērķona negaisa atvienojiet televizoru no strāvas padeves kontaktligzdas un antenas. Negaisa laikā nekādā gadījumā nepieskarieties nevienai televizora daļai, strāvas vadam vai antenas kabelim.

Dzirdes bojājuma risks!

Nelietojiet mazās vai lielās austiņas lielā skaļumā vai ilgstoši.

Zema temperatūra

Ja televizors ir transportēts temperatūrā, kas zemāka par 5 °C, izņemiet televizoru no iepakojuma un pirms televizora pievienošanas elektrotīklam pagaidiet, līdz televizors sasilst līdz istabas temperatūrai.

1.1.3 Televizora novietošana

Pirms televizora novietošanas rūpīgi izlasiet drošības brīdinājumus.

- Novietojiet televizoru vietā, kur tā ekrānu neaapspīd tieši saules stari.
- Lai nodrošinātu vislielāko Ambilight efektu, samaziniet telpā apgaismojuma spilgtumu.
- Lai nodrošinātu vislielāko Ambilight efektu, novietojiet televizoru pie sienas attālumā, kas nepārsniedz 25 cm.



1.1.4 Skatīšanās attālums

Novietojiet televizoru vispiemērotākajā skatīšanās attālumā. Izmantojiet papildu priekšrocības, ko nodrošina HD televīzijas attēli vai jebkādi citi attēli, nenogurdinot acis. Lai nodrošinātu visērtāko iespējamo televizora lietošanu un nenogurdinošu skatīšanos, atrodiet vispiemērotāko skatīšanās vietu tieši televizora priekšā.

Ideālais televizora skatīšanās attālums ir attālums, kas trīs reizes pārsniedz tā ekrāna diagonāles garumu. Sēdus stāvoklī jūsu acīm jāatrodas ekrāna centra līmenī.

1.1.5 Drošības atslēgas pieslēgvietu

Šis televizors aizmugurē ir aprīkots ar Kensington drošības atslēgas pieslēgvietu.

Lai nodrošinātos pret televizora zādzību, iegādājieties Kensington pretnozagšanas slēdzeni (nav iekļauta komplektācijā).

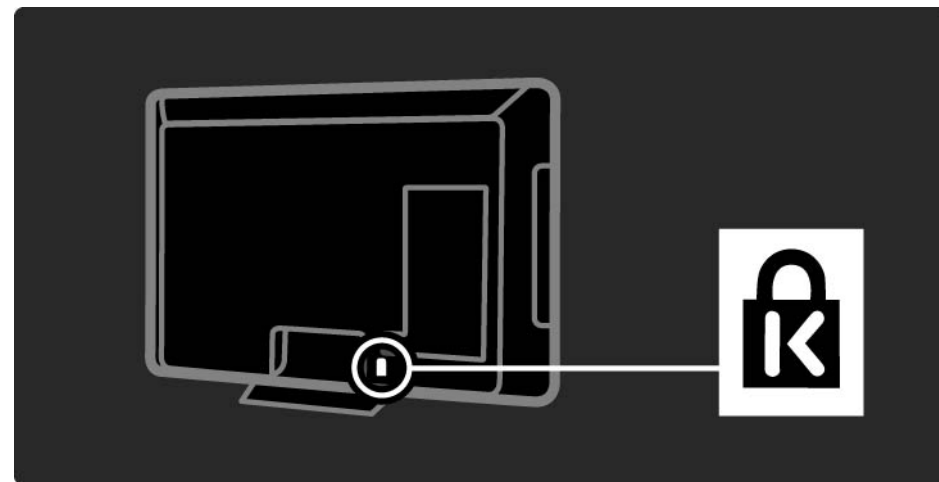

1.1.6 Ekrāna apkope

- Televizora ekrāna bojājumu risks! Nekādā gadījumā nepieskarieties, nespiediet, neberzējiet ekrānu vai nesitiet pa to ne ar kādu priekšmetu.
- Pirms tīrīšanas atvienojiet televizoru no strāvas padeves.
- Tīriet televizoru un tā korpusa rāmi ar mīkstu, mitru drāniņu. Nekad neizmantojiet televizora tīrīšanai tādas vielas kā spirtu, ķimikālijas vai sadzīves tīrīšanas līdzekļus.
- Lai nepieļautu deformāciju un krāsu izbalēšanu, pēc iespējas ātrāk noslaukiet ūdens lāses.

- Pēc iespējas izvairieties no nekustīgu attēlu demonstrēšanas. Nekustīgi ir attēli, kas redzami ekrānā ilgstošu laika posmu. Nekustīgi attēli ir ekrāna izvēlnes, melnas malas, laika rādījumi u.c. Ja ir jādemonstrē nekustīgi attēli, lai nepieļautu ekrāna bojājumus, samaziniet ekrāna kontrastu un spilgtumu.

1.1.7 Lietošanas beigas

1/2

Jūsu produkts ir konstruēts un izgatavots no augstas kvalitātes materiāliem un sastāvdaļām, kuras ir iespējams pārstrādāt un izmantot atkārtoti.

Ja uz produkta ir attēlots pārsvītrotas atkritumu urnas simbols, tas nozīmē, ka uz šo produktu attiecas ES direktīva 2002/96/EK.

...

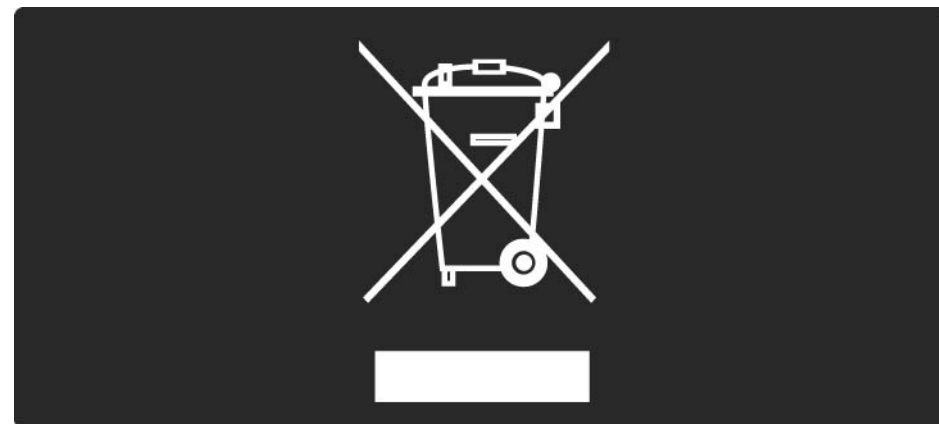

1.1.7 Lietošanas beigas

2/2

Nekādā gadījumā nenododiet šo produktu kopā ar sadzīves atkritumiem. Lūdzu, ievērojiet vietējos noteikumus par nolietoto elektrisko un elektronisko ierīču atsevišķu savākšanu. Pareiza nolietoto produktu likvidēšana palīdz novērst iespējami negatīvo ietekmi uz vidi un veselību.

Jūsu produktā ievietotas baterijas, uz kurām attiecas ES direktīva 2006/66/EK un kuras nedrīkst utilizēt kopā ar parastiem sadzīves atkritumiem.

Lūdzu, ievērojiet vietējos noteikumus par nolietoto bateriju atsevišķu savākšanu. Pareiza nolietoto bateriju likvidēšana palīdz novērst iespējami negatīvo ietekmi uz vidi un veselību.

1.2.1 Ieslēgšana

Televizora ieslēgšanās ilgst dažas sekundes.

Ja gaidstāves režīma indikators ir izslēgts, lai ieslēgtu televizoru, nospiediet televizora labajā pusē esošo taustiņu .

Lai izslēgtu televizoru, vēlreiz nospiediet taustiņu .

Ieslēgšanās laikā mirgo baltas gaismas indikators, un tas pilnībā izslēdzas, kad televizors ir gatavs lietošanai. Funkcijas AmbientLight darbība norāda, ka televizors ir ieslēgts.

Var iestatīt, lai baltas gaismas indikators būtu ieslēgts pastāvīgi, vai var noregulēt tā spilgtumu. Nospiediet taustiņu  > Iestatīšana > Uzstādīšana > Izvēlētie iestatījumi > LightGuide spilgtums.

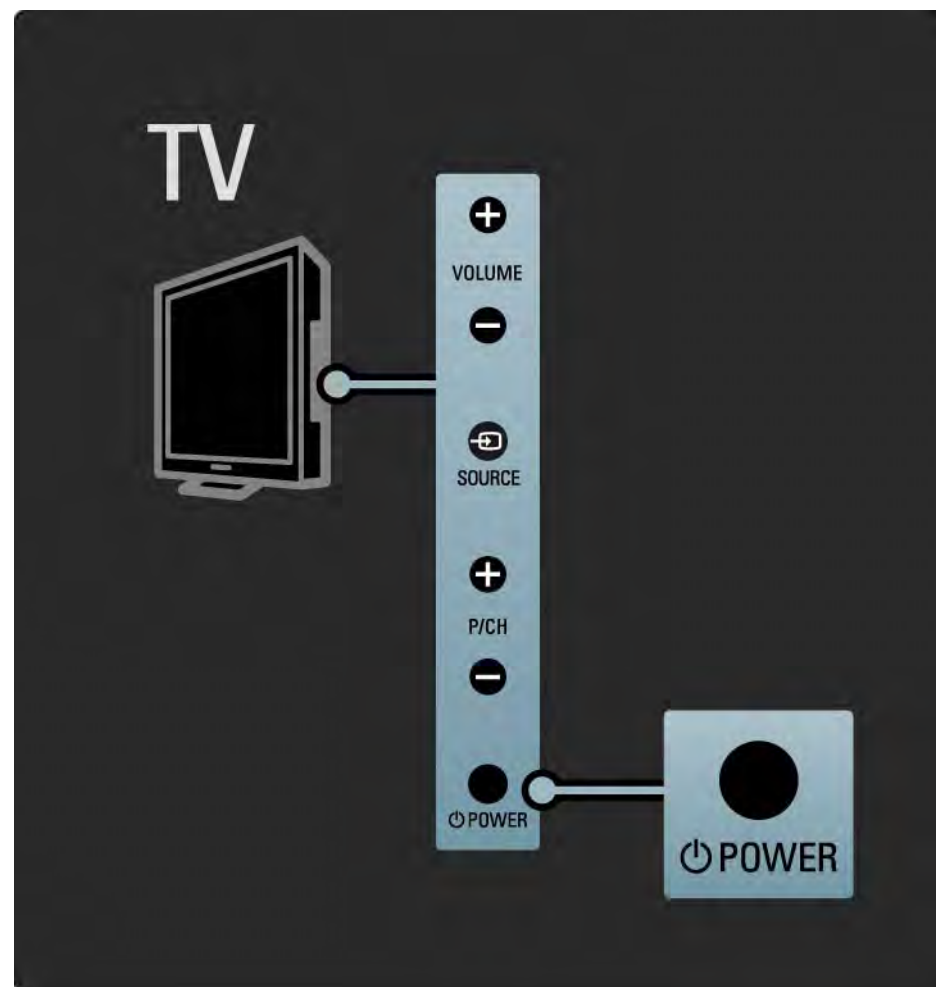

1.2.2 Skaļums

Izmantojot televizora sānos esošos taustiņus, var regulēt televizora pamatfunkcijas.

Skaļumu var regulēt, izmantojot televizora sānos esošo taustiņu Volume + / - .

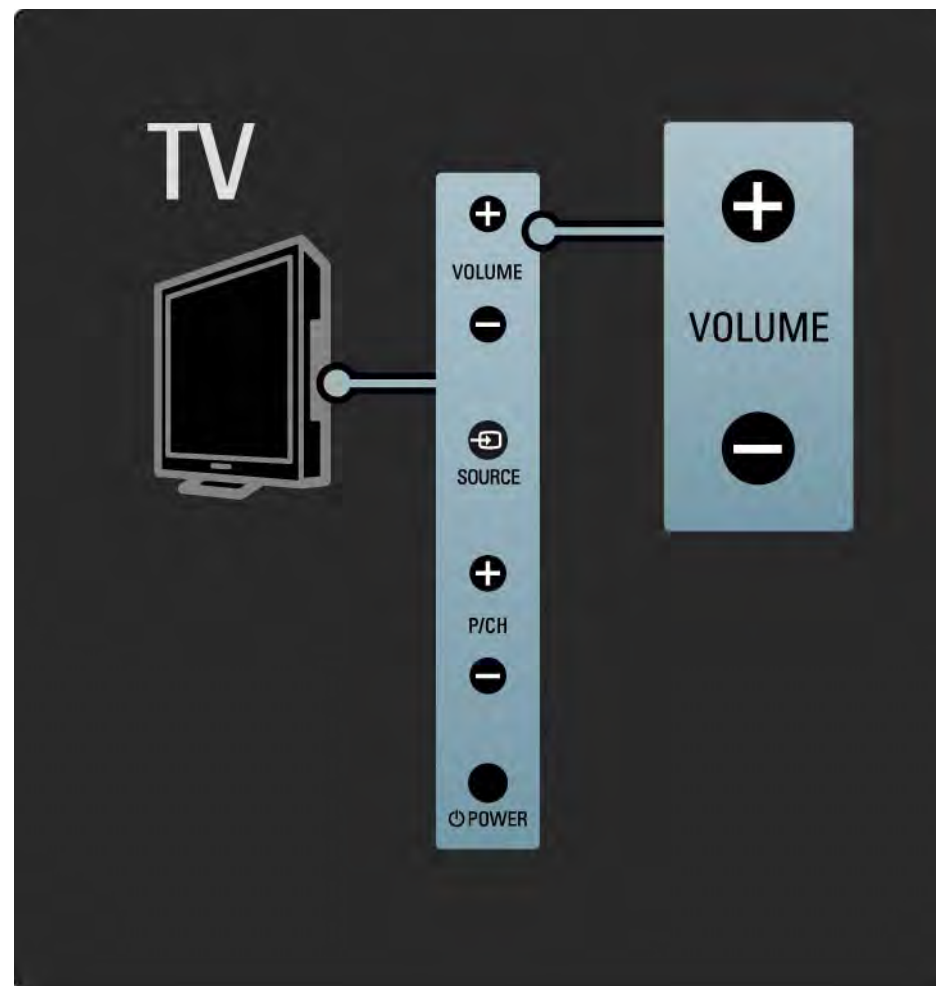

1.2.3 Pārraide P

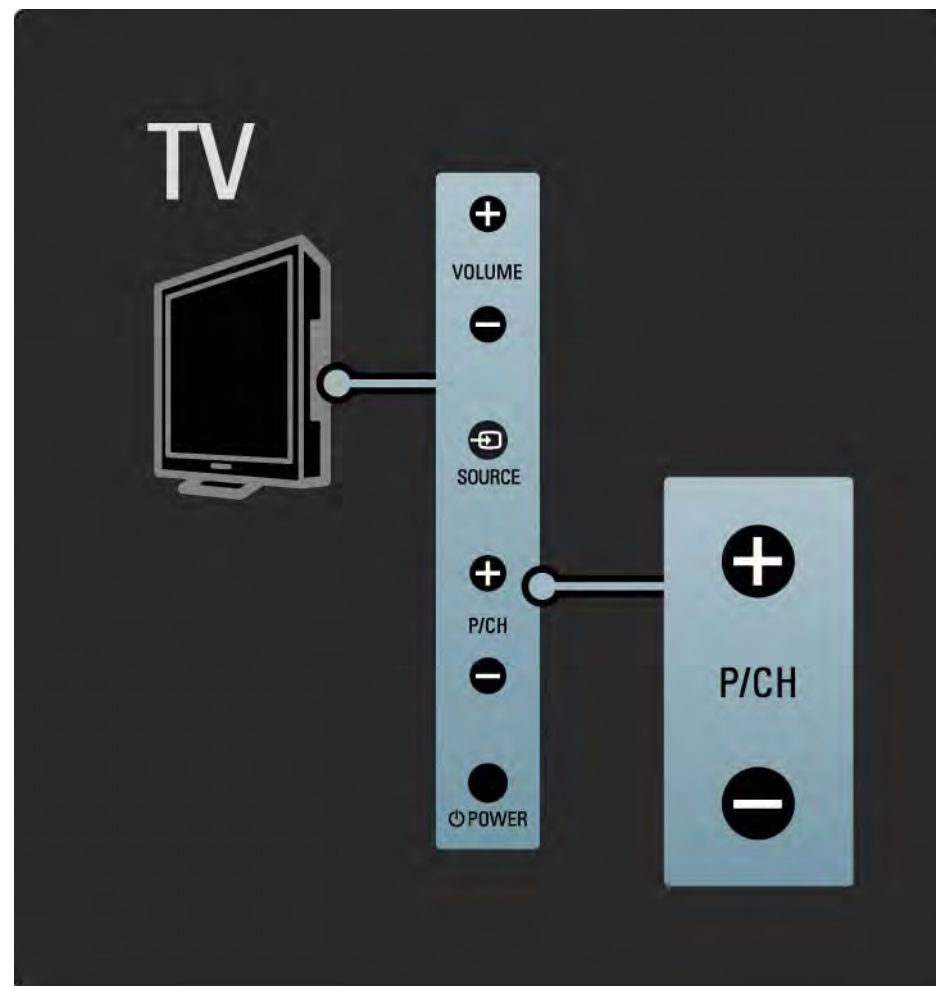

Izmantojot televizora sānos esošos taustiņus, var regulēt televizora pamatfunkcijas.

Televīzijas kanālus var pārslēgt, izmantojot televizora sānos esošo taustiņu Program + / -.



1.2.4 Taustiņš Source

Televizora sānos izvietotie taustiņi veic televizora kontroles pamatfunkcijas.

Lai atvērtu avotu sarakstu pievienotas ierīces izvēlēšanās nolūkā, nospiediet taustiņu Source . Nospiediet taustiņu Source  vēlreiz, lai sarakstā izvēlētos pievienotu ierīci. Pēc dažām sekundēm televizors pārslēgsies uz izvēlēto ierīci.

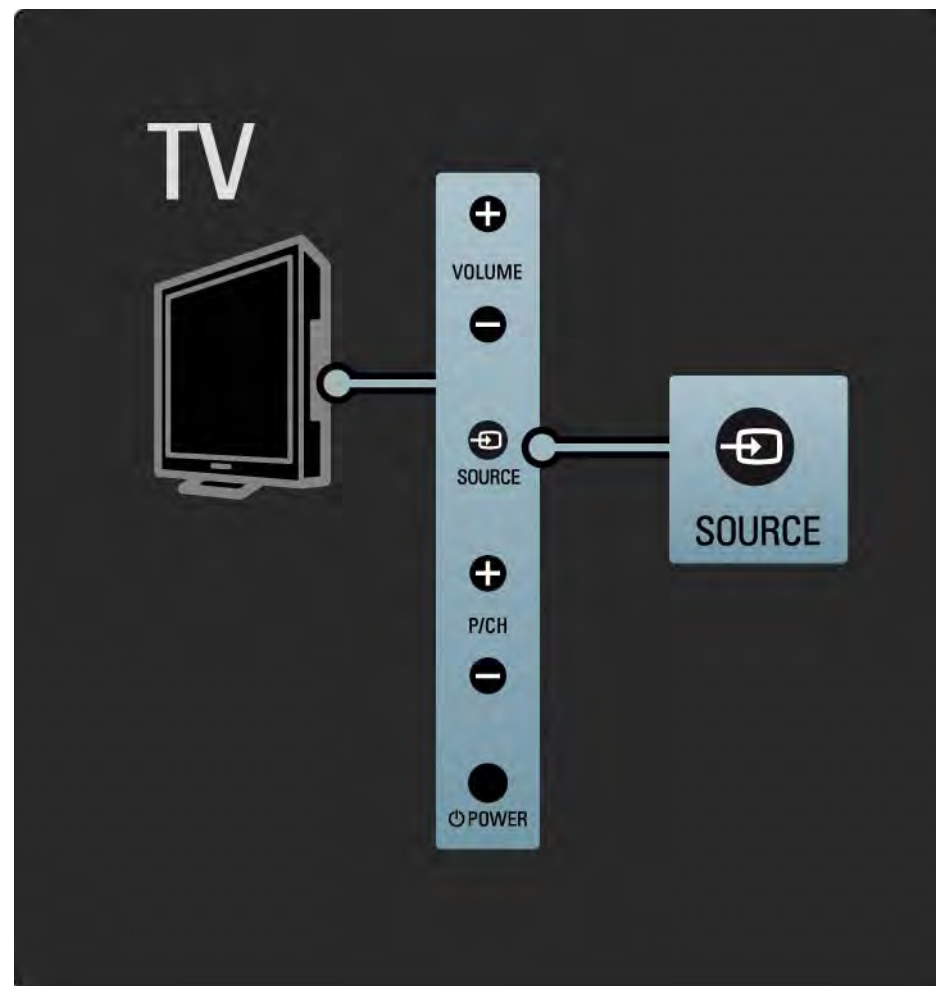

1.2.5 IS sensors

Vienmēr nodrošiniet, lai tālvadības pults būtu vērsta pret televizora priekšpusē uzstādīto tālvadības infrasarkanā sensoru.

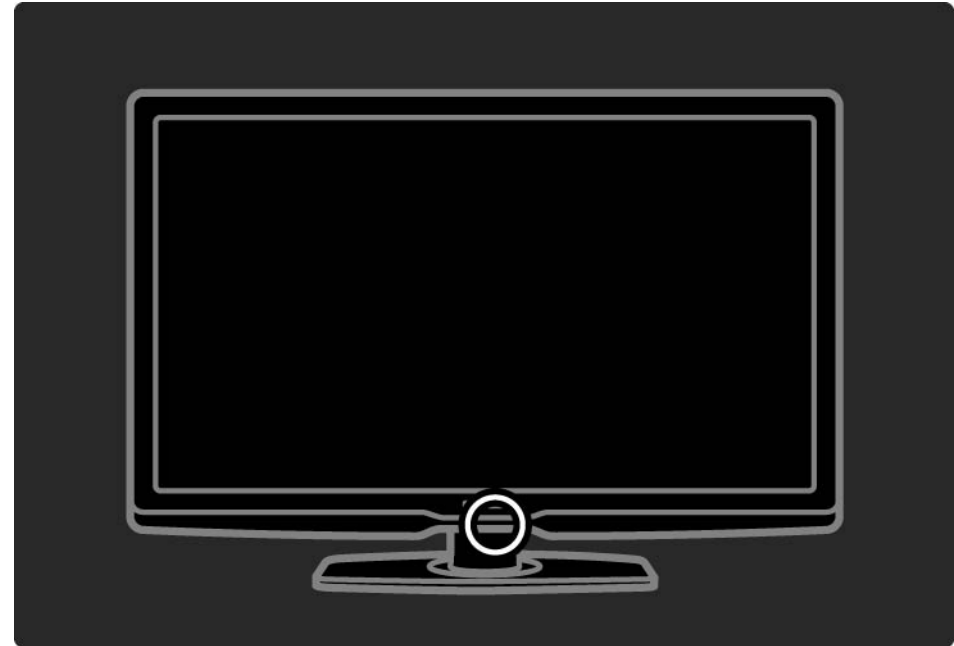

1.3.1 Informācija par VESA

Šis televizors ir sagatavots VESA standartiem atbilstoši stiprināšanai pie sienas. VESA standarta sienas stiprinājuma kronšteins nav iekļauts televizora komplektācijā.

Iegādājoties kronšteinu, norādiet tālāk minēto VESA kodu.

32"/80 cm VESA MIS-F 200, 200, 6

37"/94 cm VESA MIS-F 200, 200, 6

42"/107 cm VESA MIS-F 200, 200, 6

47"/119 cm VESA MIS-F 400, 400, 8

Izmantojiet zīmējumā norādītā garuma skrūves.

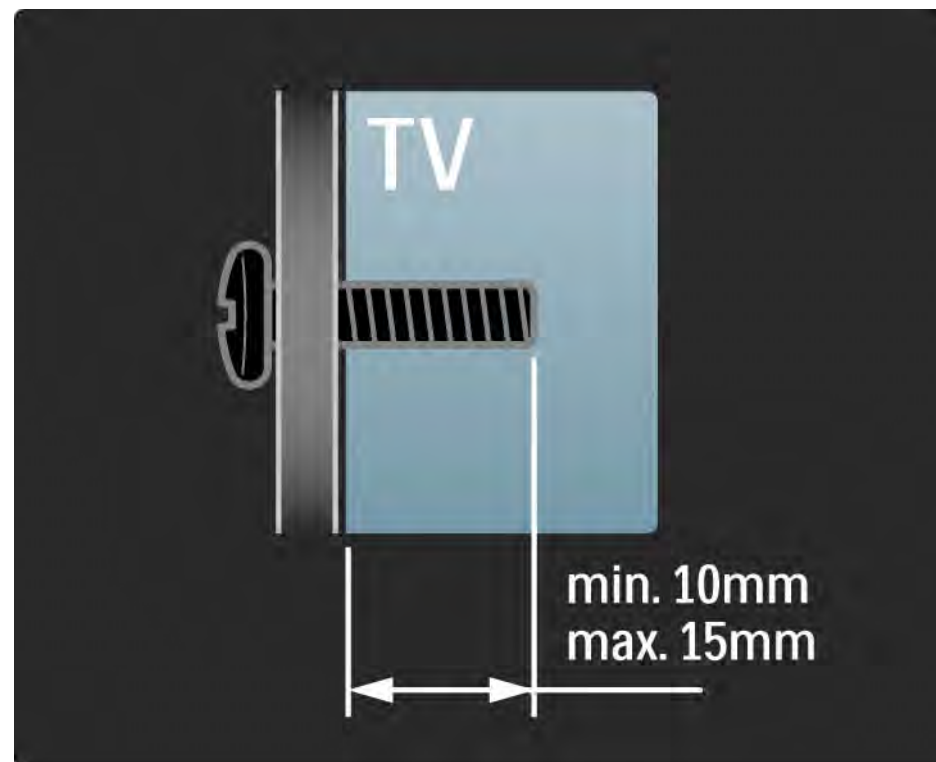

1.3.2 Demontēšana no statīva

Pirms televizora nocelšanas no statīva atskrūvējiet visas četras televizora aizmugurē esošās statīva stiprinājuma skrūves.

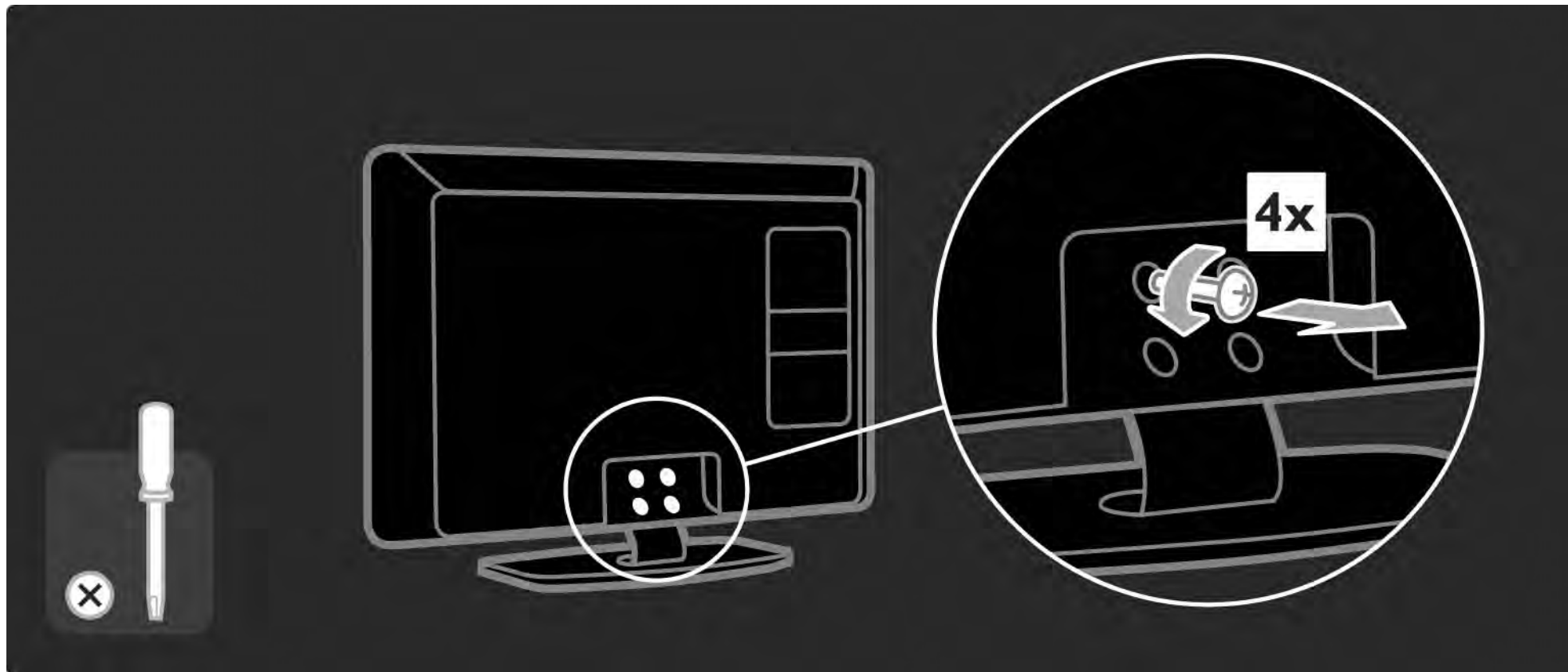

1.4.1 Full High Definition LCD ekrāns

Šis televizors ir aprīkots ar augstas izšķirtspējas (High Definition — HD) ekrānu. Full HD 1920x1080p — vislielākā HD avotu izšķirtspēja.

Šis ekrāns nodrošina izcilu rindsecīgās izvērtes attēlu bez nīrbēšanas ar optimālu spilgtumu un lieliskām krāsām.

Lai baudītu HD televīzijas sniegtās priekšrocības, vispirms jāiegūst HD formāta pārraides. Ja skatītā pārraide nav HD formātā, attēla kvalitāte būs tāda pati kā parastajā televizorā.

Sk. Lietošanas sākšana > Svarīgi > HD televīzijas izmantošana.

1.4.2 Ambilight

Ambilight ir apgaismojuma tehnoloģija, kurā izmanto gaismas izstarošanu no televizora aizmugures sienas virzienā. Izmantojot šo inovatīvo tehnoloģiju, gaismas krāsa un spilgtums tiek automātiski pielāgots televizorā redzamajam attēlam.

Tas rada iepriekš nepieredzētu televizora skatīšanās uzlabojumu. Šī gaisma arī mazina acu nogurumu, šādi nodrošinot daudz patīkamāku televizora skatīšanos.

Papildinformāciju par Ambilight sk. nodaļā Televizora lietošana.

1.4.3 Iebūvētais DVB-T un DVB-C uztvērējs

Papildus parastajām analogās televīzijas pārraidēm šajā televizorā var uztvert zemes digitālās televīzijas (DVB-T) un dažās valstīs arī digitālās kabeļtelevīzijas (DVB-C) un radio pārraides.

DVB — digitālā videoaprāide nodrošina labāku attēla un skaņas kvalitāti.

Dažas raidorganizācijas piedāvā skaņu (runu) un/vai teletekstu vairākās valodās.

Pārbaudiet, vai televizors atbalsta jūsu valstī pieejamo DVB-T vai DVB-C aprāidi. Sk. televizora aizmugurē esošo uzlīmi "Digital TV Country Compatibility" (Saderība ar dažādās valstīs pieejamo digitālo televīziju).

1.4.4 Programma

Programma ir ekrānā pieejama plānoto televīzijas pārraižu programma. Šo programmu nodrošina digitālās raidorganizācijas vai Net TV tiešsaistes pakalpojums. Var skatīt pārraižu kopsavilkumu, iestatīt atgādinājuma ziņojumu par kādas pārraides sākumu vai atlasīt konkrēta žanra pārraides..

Sk. Papildinformācija... > Programma.

1.4.5 Net TV

Šo televizoru var savienot ar Net TV.

Net TV sākuļlapā tiek piedāvātas filmas, attēli, mūzika, informatīvi izklaidējošas pārraides, spēles un vēl daudz kas cits — viss, kas ietilpst jūsu televizora ekrānā.

Lai skatītos Net TV, televizors jāpievieno ar internetu savienotam maršrutētājam.

Papildinformāciju par Net TV sk. Televizora lietošana > Net TV pārlūkošana.

Papildinformāciju par televizora pievienošanu maršrutētājam sk. Iestatīšana > Tīkls.

1.4.6 USB savienojums un savienojums ar datortīklu

Demonstrējiet vai atskaņojiet multivides failus (fotoattēlus, mūziku, videoierakstus...), izmantojot televizora sānos esošo USB savienojumu.

Pievienojiet televizoru mājas datortīklam un demonstrējiet vai atskaņojiet datorā saglabātos multivides failus.

1.5.1 Ekrāna

Jūs pašlaik lasāt iebūvēto lietotāja rokasgrāmatu.

Šajā rokasgrāmatā ir iekļauta visa televizora uzstādīšanai un lietošanai nepieciešamā informācija.

Lietotāja rokasgrāmatu var atvērt vai aizvērt, nospiežot tālvadības pults dzelteni taustiņu .

Pirms norādījumu izpildes aizveriet šo rokasgrāmatu, nospiežot dzelteni taustiņu .

Atverot rokasgrāmatu atkārtoti, tiek atvērta rokasgrāmatas aizvēršanas brīdī atvērta lapa.



1.5.2 Interneta

Internetā ir pieejama drukāšanai sagatavota šīs lietotāja rokasgrāmatas versija.

Lai skatītu vai izdrukātu šo lietotāja rokasgrāmatu, apmeklējiet vietni: www.philips.com/support.

1.6 Atklātā pirmkoda licences

2.1.1 Tālvadības pulsts pārskats

1/6



1. Gaidstāve

Nospiediet, lai ieslēgtu televizoru vai to pārslēgtu atpakaļ gaidstāves režīmā.

2. Sākums

Nospiediet, lai atvērtu vai aizvērtu sākuma izvēlni.

3. Guide

Nospiediet, lai atvērtu vai aizvērtu pārraižu programmu. Nospiediet, lai multivides satura pārlūkošanas laikā atvērtu vai aizvērtu satura rādītāju.

4. Options

Nospiediet, lai atvērtu vai aizvērtu taustiņa Options izvēlni, kurā ir parādītas pieejamās opcijas.

...

2.1.1 Tālvadības pulsts pārskats

2/6

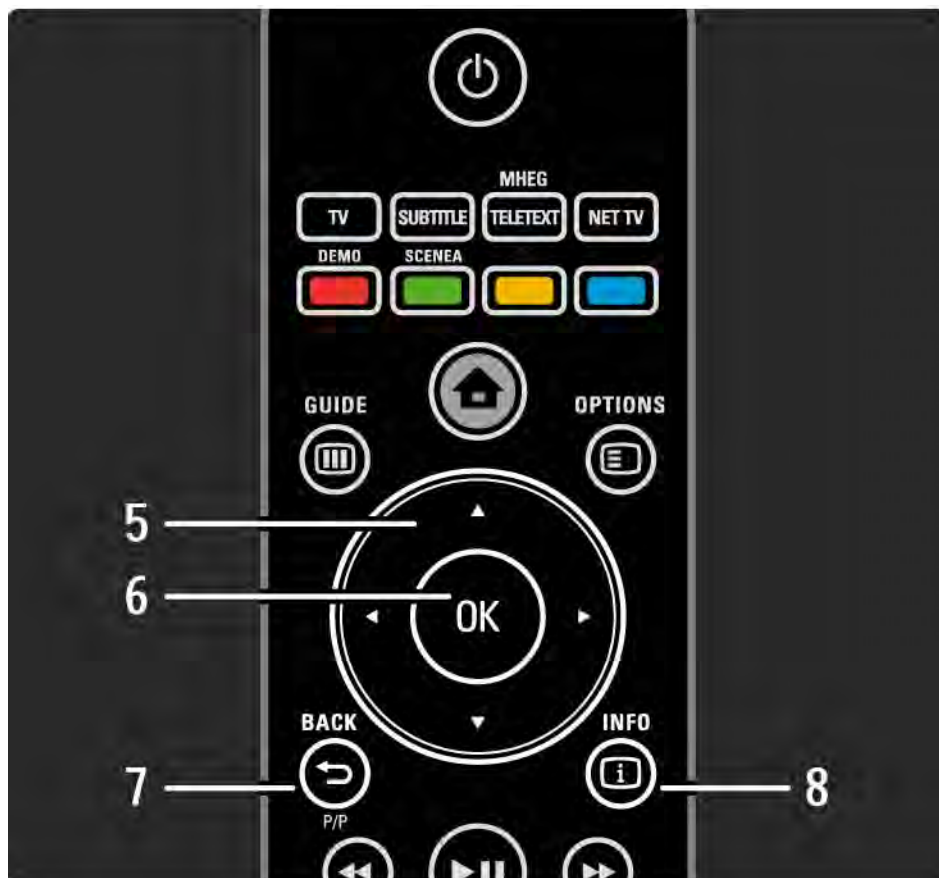

5. Pārvietošanās taustiņš

Nospiediet, lai pārvietotos uz augšu, uz leju, pa kreisi vai pa labi.

6. Taustiņš OK

- Nospiediet, lai atvērtu kanālu pārskatu.
- Nospiediet, lai aktivizētu izvēli.

7. Back ↵

Nospiediet, lai atgrieztos iepriekšējā izvēlnē vai izietu no izvēlnes, nesaglabājot veiktās iestatījumu izmaiņas.

Nospiediet, lai ieslēgtu iepriekš skatīto televīzijas kanālu vai atgrieztos iepriekšējā teleteksta lapā.

8. Info ⓘ

Lai atvērtu vai aizvērtu informāciju par kanālu vai pārraidi, ja tāda pieejama.

...

2.1.1 Tālvadības pulsts pārskats

3/6



9. Audio un video taustiņi ◀▶, ▶▶, ▶▶, ■, ●

Nospiediet, lai atskaņotu/demonstrētu multividi vai vadītu disku atskaņotāja darbību.

10. Skaļums ▲

Nospiediet, lai regulētu skaļumu.

11. Klusināšana 🔇

Nospiediet, lai klusinātu skaņu vai to atjaunotu.

12. Kanālu/pārraižu pārslēgšana uz augšu/uz leju

- Nospiediet, lai pārslēgtu uz nākamo vai iepriekšējo kanālu pārskatā iekļauto kanālu.

- Nospiediet, lai pārslēgtu uz nākamo vai iepriekšējo teleteksta lapu.

13. Format 🔄

Nospiediet, lai izvēlētos attēla formātu.

...

2.1.1 Tālvadības pulsts pārskats

4/6

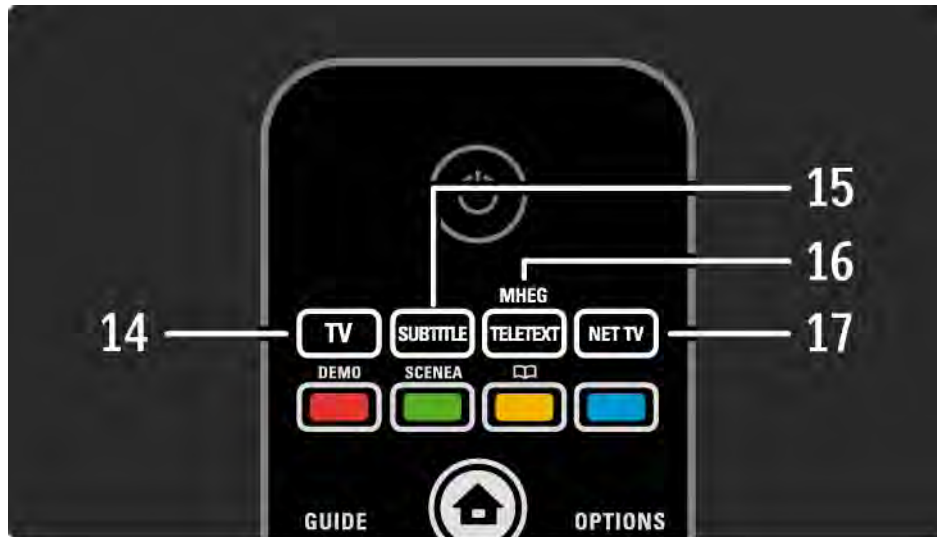

14. Taustiņš TV

Nospiediet, lai tālvadības pulti iestatītu televizora režīmā.

15. Subtitle

Nospiediet, lai atvērtu vai aizvērtu subtitru izvēlni.

16. Teletext / MHEG

Nospiediet, lai ieslēgtu vai izslēgtu teleteksta/MHEG režīmu.

17. Net TV

Nospiediet, lai atvērtu vai aizvērtu Net TV sākuļlapu.

...

2.1.1 Tālvadības pulsts pārskats

5/6



18. Sarkanais taustiņš/Demo

- Nospiediet, lai atvērtu vai aizvērtu demonstrācija režīma izvēlni.

- Paredzēts vienkāršai teleteksta lapu izvēlei.

19. Zaļais taustiņš

- Paredzēts vienkāršai teleteksta lapu izvēlei.

20. Dzeltens taustiņš/

- Nospiediet, lai atvērtu vai aizvērtu lietotāja rokasgrāmatu.

- Paredzēts vienkāršai teleteksta lapu izvēlei.

21. Zilais taustiņš

- Paredzēts vienkāršai teleteksta lapu izvēlei.

...

2.1.1 Tālvadības pulsts pārskats

6/6

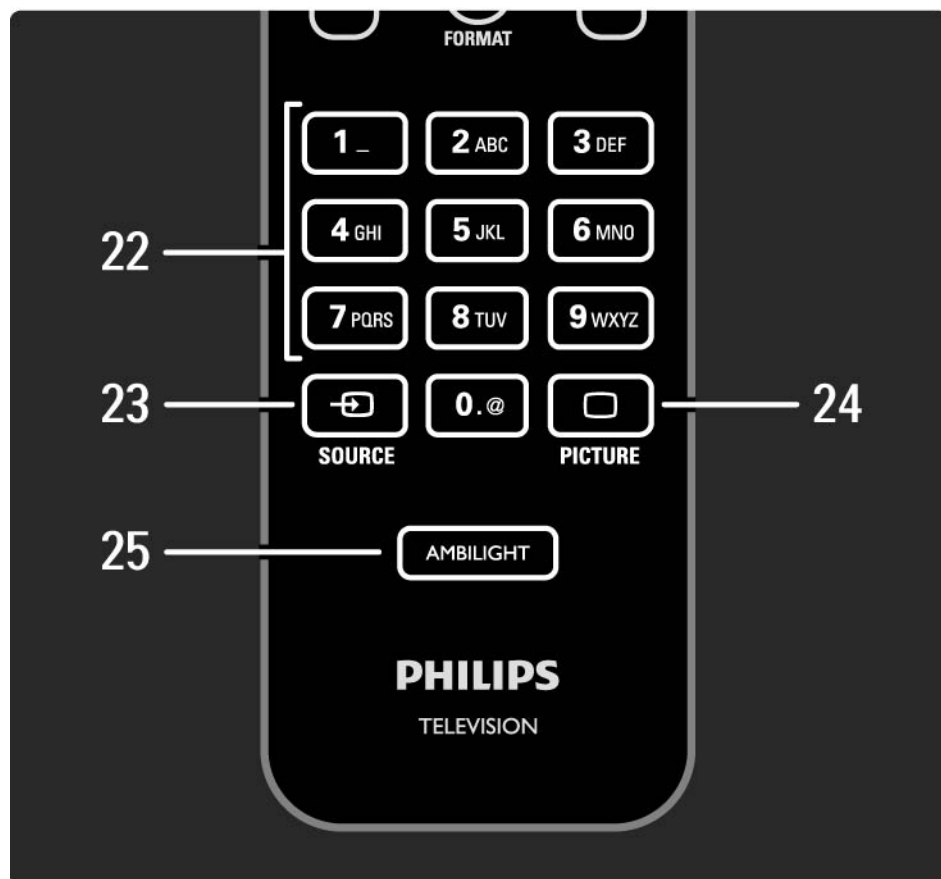

22. Ciparu taustiņi

Nospiediet, lai izvēlētos televīzijas kanālus vai ievadītu ciparus un tekstu.

23. Source

Nospiediet, lai avotu sarakstā izvēlētos pievienotu ierīci.

24. Picture

Nospiediet, lai atvērtu vai aizvērtu attēla izvēlni.

25. Ambilight

Nospiediet, lai ieslēgtu vai izslēgtu Ambilight.

2.1.2 Baterijas

Atveriet tālvadības pults aizmugurē esošo bateriju nodalījuma vāku, lai tajā ievietotu 2 komplektā iekļautās baterijas (tips AAA-LR03-1,5 V).

Pārlicinieties, vai bateriju + un - poli ir vērsti pareizi (nodalījuma iekšpusē ir atzīmes + un -).

Ja tālvadības pults nav lietota ilgāku laiku, izņemiet baterijas.

Utilizējiet baterijas saskaņā ar norādījumiem, kuri attiecas uz lietošanas beigām. Sk. Lietošanas sākšana > Svarīgi > Lietošanas beigas.

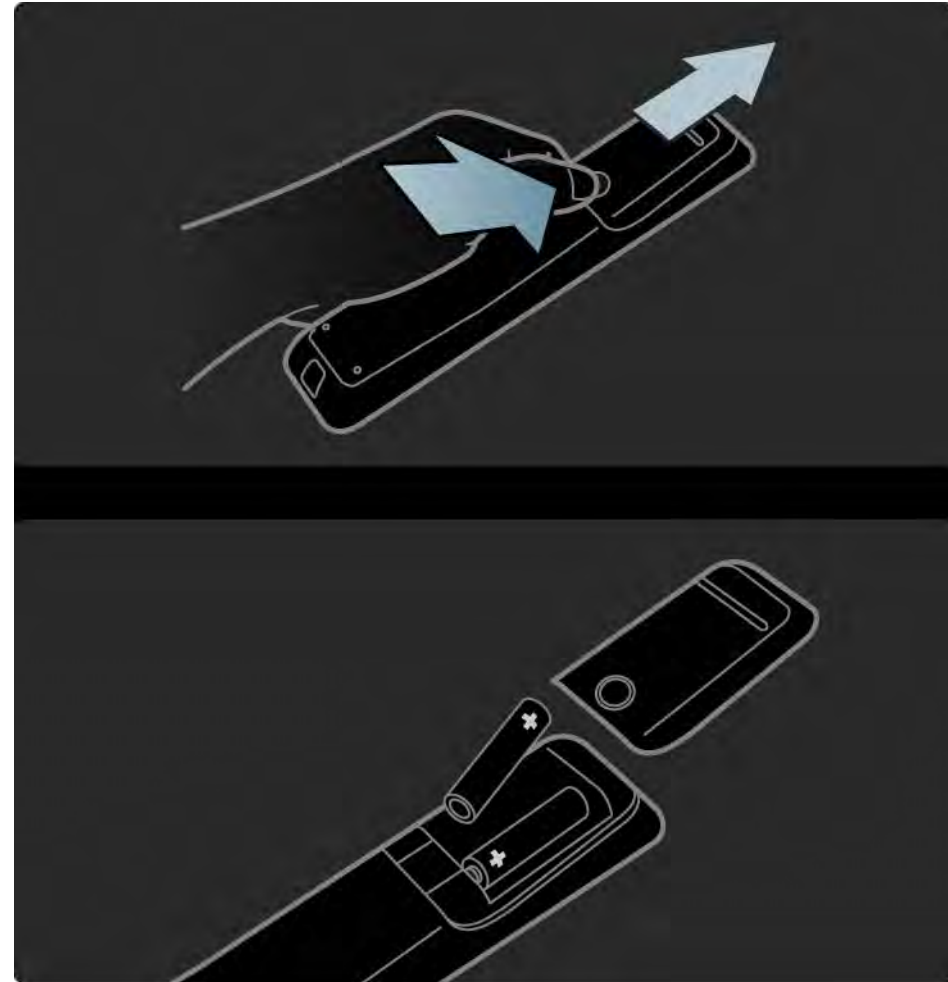

2.2.1 Kanālu pārskats

1/3

Lai atvērtu kanālu pārskatu, televizora skatīšanās režīmā nospiediet taustiņu OK. Šajā pārskatā tiek parādīti televizorā uzstādītie televīzijas kanāli un radiostacijas.

Lai pārietu uz vajadzīgo kanālu vai staciju, nospiediet taustiņu ▲ vai ▼, ◀ vai ▶. Lai skatītos izraudzīto kanālu vai klausītos izraudzīto staciju, nospiediet taustiņu OK.

Lai aizvērtu kanālu pārskatu, nepārslēdzot kanālu, nospiediet taustiņu Back ↵.

Kad ekrānā ir atvērts kanālu pārskats, var nospiegt taustiņu Options , lai piekļūtu šādām funkcijām:

Izvēlēties sarakstu

Atlasiet kanālus, kuri jārāda kanālu pārskatā. Lai pēc kanālu pārskata filtra iestatīšanas filtrētajā pārskatā pārietu no viena kanāla uz citu, televizora skatīšanās režīmā nospiediet taustiņu P+/-.

Atzīmēt kā favorītu

Kad kanālu pārskatā ir iezīmēts kāds kanāls, šo kanālu var iestatīt kā favorītu.

Sk. Papildinformācija... > Favorīti.

...

2.2.1 Kanālu pārskats

Pārkārtot

Var mainīt pārskata kanālu secību.



1. Lai sāktu kanālu pārkārtošanu, taustiņa Options  izvēlnē iezīmējiet elementu Pārkārtot.
2. Iezīmējiet vajadzīgo kanālu un nospiediet taustiņu OK.
3. Pārvietojiet kanālu uz vajadzīgo vietu, nospiežot pārvietošanās taustiņus.
4. Nospiediet taustiņu OK, lai apstiprinātu izraudzīto vietu.

Varat iezīmēt citu kanālu un atkārtot iepriekš minētās darbības.

Lai pārtrauktu pārkārtošanu, nospiediet taustiņu Options  un iezīmējiet izvēlnes elementu Iziet no pārkārtošanas.

Pārdēvēt

Kanālus var pārdēvēt.



1. Kanālu pārskatā pārejiet uz kanālu, kuru vēlaties pārdēvēt.
2. Taustiņa Options  izvēlnē iezīmējiet elementu Pārdēvēt.
3. Lai izdzēstu rakstzīmi, nospiediet taustiņu Back . Lai pārietu uz vajadzīgo rakstzīmi, izmantojiet tālvadības pults cipartastatūru, tāpat kā to darāt, rakstot tālrunī īsziņas/teksta ziņojumus. Lai ievadītu kādu no īpašajām rakstzīmēm, nospiediet ciparu taustiņu 0. Lai beigtu teksta ievadi, nospiediet taustiņu OK.
4. Lai beigtu pārdēvēšanu, iezīmējiet elementu Pabeigts un nospiediet taustiņu OK.

...

2.2.1 Kanālu pārskats

Rādīt paslēptos kanālus

Var parādīt visus kanālus, ieskaitot visus paslēptos kanālus. Var paslēpt kanālus vai atcelt to paslēpšanu.

1. Taustiņa Options  izvēlnē iezīmējiet elementu Rādīt paslēptos kanālus.
2. Pārejiet uz vajadzīgo kanālu.
3. Nospiediet taustiņu Options  un iezīmējiet izvēlnes elementu Slēpt kanālu vai Atcelt kanāla paslēpšanu.

Varat pāriet uz citu kanālu un atkārtot iepriekš minētās darbības.

Lai izietu no paslēpto kanālu parādīšanas skata, taustiņa Options izvēlnē iezīmējiet izvēlnes elementu Iziet. Pārskats tiks pielāgots nākamajā tā atvēršanas reizē.

Slēpt kanālu

Izvēlieties šo opciju, ja kanālu pārskatā vēlaties paslēpt kādu kanālu. Ja paslēpsit kanālu, tas nebūs redzams, sākot ar nākamo kanālu pārskata atvēršanas reizi.

Lai atceltu kanālu paslēpšanu, taustiņa Options  izvēlnē iezīmējiet elementu Rādīt paslēptos kanālus.

2.2.2 Sākums🏠

Sākuma izvēlnē ir uzskaitītas darbības, kuras lietotājs ir veicis, skatoties televizoru.

Lai atvērtu sākuma izvēlni, nospiediet taustiņu 🏠.

Lai sāktu darbības izpildi, nospiežot pārvietošanās taustiņus, iezīmējiet vajadzīgo izvēlnes elementu un nospiediet taustiņu OK.

Izvēlnei var pievienot darbību, kura vienmēr būs saistīta ar konkrētu ierīci, izmantojot izvēlnes elementu Pievienot ierīces.

Lai aizvērtu sākuma izvēlni, vēlreiz nospiediet taustiņu 🏠.



2.2.3 Ierīču pievienošana

Pēc ierīces pievienošanas televizoram vienmēr pievienojiet šo ierīci kā sākuma izvēlnes elementu. Izmantojot šo sākuma izvēlnes elementu, vienmēr varēsiet vienkārši pārslēgt televizoru uz šo ierīci.

Sākuma izvēlnē iezīmējiet elementu Pievienot ierīces un nospiediet taustiņu OK. Izpildiet ekrānā redzamos norādījumus.

Televizora ekrānā tiks parādīts aicinājums izvēlēties ierīci un savienotāju, kuram ir pievienota šī ierīce.

Turpmāk šī ierīce būs pievienota sākuma izvēlnei.

Lai no sākuma izvēlnes izņemtu ar kādu ierīci saistīto izvēlnes elementu, iezīmējiet šo elementu, nospiediet taustiņu Options  un iezīmējiet saraksta elementu Izņemt šo ierīci. Nospiediet taustiņu OK.

2.2.4 Iestatīšana

Sākuma izvēlnes elements Iestatīšana ietver lielāko daļu televizora iestatījumu.

Iestatīšanas izvēlnē var veikt šādas darbības...

- mainīt attēla, skaņas vai Ambient iestatījumus;
- iestatīt dažas īpašās funkcijas;
- atjaunināt vai atkārtoti noskaņot televīzijas kanālus;
- izveidot savienojumu ar tīklu;
- atjaunināt televizora programmatūru;
- ...

Sākuma izvēlnē iezīmējiet elementu Iestatīšana un nospiediet taustiņu OK.

Iezīmējiet vajadzīgo izvēlnes elementu, nospiežot taustiņu ◀ vai ▶, ▲ vai ▼ un taustiņu OK.

Lai izietu no iestatīšanas izvēlnes, nospiediet taustiņu Back ↵.

2.2.5 Options

Taustiņa Options izvēlnē tiek piedāvāti ar ekrānā redzamo attēlu saistīti ērti pielāgojami iestatījumi.

Lai skatītu pieejamās opcijas, nospiediet taustiņu Options  jebkurā situācijā.

Lai izietu no izvēlnes, vēlreiz nospiediet taustiņu Options .



2.2.6 Guide

Plānoto pārraižu sarakstu var skatīt, izmantojot taustiņu Guide izvēlni (attiecas tikai uz digitālo apraidi). Izmantojiet taustiņu Guide, lai skatītu arī pievienotajā datortīklā vai USB atmiņas ierīcē pieejamo fotoattēlu, mūzikas vai video failu sarakstu.

Lai atvērtu pārraižu programmu, ja šāda informācija ir pieejama, televizora skatīšanās režīmā nospiediet taustiņu Guide .

Lai skatītu pieejamo saturu, datortīkla vai USB atmiņas ierīces pārlūkošanas režīmā nospiediet taustiņu Guide .

Sk. Papildinformācija... > Programma vai
Papildinformācija... > Multivide.



2.3.1 Kanālu pārslēgšana

Lai pārslēgtu televīzijas kanālus, nospiediet tālvadības pults taustiņu P + vai —. Ja zināt kanāla numuru, varat nospiegt ciparu taustiņus.

Lai televizoru pārslēgtu uz iepriekš skatīto kanālu, nospiediet taustiņu Back ↵.

Ja ir pieejama digitālā apraide, digitālie radiokanāli instalēšanas laikā tiek instalēti automātiski. Lai televizoru pārslēgtu uz radio kanālu, rīkojieties tāpat, kā pārslēdzot uz televīzijas kanālu. Radiostaciju kanālu numuri parasti ir lielāki par numuru 400.

Kanālu pārskats

Lai atvērtu kanālu pārskatu, televizora skatīšanās režīmā nospiediet taustiņu OK. Lai ieslēgtu vajadzīgo kanālu, iezīmējiet to, izmantojot pārvietošanās taustiņus, un nospiediet taustiņu OK.

Lai izietu no kanālu pārskata, nepārslēdzot kanālu, nospiediet taustiņu Back ↵.

2.3.2 Informācija par pārraidi

Digitālās televīzijas kanāla skatīšanās laikā ir pieejama informācija par pašlaik skatīto un nākamo pārraidi.

Lai atvērtu informāciju par pašlaik skatītā kanāla pārraidi, televizora skatīšanās režīmā nospiediet taustiņu Info .

Lai aizvērtu informāciju par pārraidi, vēlreiz nospiediet taustiņu Info .

Options .

Lai skatītu informāciju par pašlaik skatītā digitālās televīzijas kanāla kvalitāti, laikā, kad ekrānā ir redzama informācija par pārraidi, nospiediet taustiņu Options .

2.3.3 Pārslēgšana gaidstāves režīmā

Lai televizoru pārslēgtu gaidstāves režīmā, laikā, kad televizors ir ieslēgts, nospiediet tālvadības pults taustiņu .

Iedegas sarkanais gaidstāves taustiņa indikators.

Lai gan gaidstāves režīmā televizors patērē ļoti maz elektroenerģijas, tās patēriņš turpinās.

Ja televizors netiks lietots ilgāku laika periodu, ieteicams to izslēgt, nospiežot televizora taustiņu , un atvienot televizora strāvas padeves vadu no strāvas padeves kontaktligzdas.

Ja televizoru vēlaties pārslēgt gaidstāves režīmā, bet nevarat atrast tālvadības pulti, nospiediet televizora sānos esošo taustiņu . Televizors šādi tiks izslēgts.

Lai atkal ieslēgtu televizoru, vēlreiz nospiediet taustiņu .

2.3.4 Viedie iestatījumi

Televizorā var aktivizēt iepriekš noteiktu iestatījumu, kurš ir vislabāk piemērots pašlaik skatītajam attēlam. Katrā šādā iestatījumā ir iekļauti attēla, skaņas un Ambilight parametri.

Televizora skatīšanās režīmā nospiediet taustiņu Options  un iezīmējiet izvēlnes elementu Attēls un skaņa. Nospiediet taustiņu OK.

Iezīmējiet izvēlnes elementu Viedie iestatījumi un nospiediet taustiņu OK.

Izvēlieties sarakstā vajadzīgo iestatījumu un nospiediet taustiņu OK.

- **Lietotāja** — aktivizē televizorā jūsu izvēlētos iestatījumus, kas veikti iestatīšanas izvēlnes attēla, skaņas un Ambilight apakšizvēlnēs.
- **Dzīvīgs** — dinamiski spilgtu krāsu iestatījumi, ideāli piemēroti izmantošanai dienas apgaismojuma apstākļos.
- **Standarta** — rūpnīcas standarta iestatījumi.
- **Filma** — ideāli iestatījumi, lai skatītos filmas.
- **Spēle** — ideāli iestatījumi, lai spēlētu spēles.
- **Enerģ. taupīšana** — ekonomiskākie iestatījumi attiecībā uz enerģijas patēriņu.

2.3.5 Attēla formāts

1/2

Ja ekrānā ir redzamas melnas malas, pielāgojiet attēla formātu. Vislabāk nomainiet attēla formātu uz tādu, kas aizpilda visu ekrānu.

Lai atvērtu attēla formāta izvēlni, televizora skatīšanās režīmā nospiediet taustiņu Format , iezīmējiet kādu pieejamo attēla formātu un nospiediet taustiņu OK.

Ja pārraides skatīšanās laikā nav redzami tās subtitri, nospiediet taustiņu ▲, lai attēlu pārbīdītu uz augšu.

Var izvēlēties šādus attēla formāta iestatījumus...

Autom. formāts

Automātiski palielina attēlu, lai aizpildītu visu ekrānu. Ļoti maz attēla kropļojumu, ir redzami subtitri.

Nav piemērots izmantošanai ar datoru.

Izvēlnē Iestatīšana > Attēls > Automātiskā formāta režīms var izvēlēties divus automātiskā formāta iestatījumus...

- Autom. aizpildīšana — pēc iespējas pilnīgākai ekrāna aizpildīšanai.
- Autom. tālummaiņa — sākotnējā attēla formāta saglabāšanai,

var būt redzamas melnas malas.

...

2.3.5 Attēla formāts

2/2

Pastiprināta tālummaiņa

Noņem formātā 4:3 pārraidītā attēla sānos redzamās melnās malas. Attēls tiek pielāgots, lai aizpildītu visu ekrānu.

Formāts 4:3

Rāda pārraides formātā 4:3.

Platekrāna 16:9

Maina attēla formātu uz 16:9.

Platekrāns

Maina attēla formātu uz 16:9.

Bez mērogošanas

Maksimāls asums. Malās var būt redzami attēla kropļojumi. Datorā saglabāto attēlu skatīšanās laikā var būt redzas melnas malas. Tikai HD attēla skatīšanai un izmantošanai ar datoru.

2.4.1 Skatīšanās ar ieslēgtu Ambilight

Izmantojot funkciju Ambilight, televizora skatīšanās būs daudz patīkamāka un redzamā attēla kvalitāte būs labāka.

Lai nodrošinātu vislielāko Ambilight efektu, samaziniet telpā apgaismojuma spilgtumu.

Lai ieslēgtu vai izslēgtu funkciju Ambilight, nospiediet tālvadības pults taustiņu Ambilight.

ievērošanai

Lai novērstu tālvadības sistēmas infrasarkanā staru uztveršanas traucējumus, novietojiet pārējās ierīces ārpus Ambilight apgaismojuma zonas.

Dinamiskais ātrums

Lai pielāgotu ātrumu, kādā Ambilight reaģē uz ekrānā redzamajiem attēliem, turiet nospiestu taustiņu Ambilight 3 sekundes.

Pielāgojiet dinamisko ātrumu, izmantojot ekrānā redzamo slīdņi. Mierīgs — iestata lēnu un vienmērīgu funkcijas Ambilight reakciju. Dinamisks — iestata ātru un strauju funkcijas Ambilight reakciju.

Lai varētu mainīt dinamisko ātrumu, jābūt ieslēgtam aktīvajam režīmam. Aizveriet šo lietotāja rokasgrāmatu un nospiediet taustiņu  > Iestatīšana > Ambilight.

2.4.2 Ambilight iestatījumi

Ambilight izvēlnē var iestatīt vai pielāgot šādus Ambilight iestatījumus...

Televizora skatīšanās režīmā nospiediet taustiņu  > Iestatīšana > Ambilight.

Ambilight

Ieslēdz vai izslēdz funkciju Ambilight.

Aktīvs režīms

Pielāgo ātrumu, kādā funkcija Ambilight reaģē uz ekrānā redzamajiem attēliem.

Spilgtums

Maina funkcijas Ambilight izstarotās gaismas spilgtumu.

Krāsa

Iestata Ambilight krāsas toni vai nu dinamiskajā režīmā (aktīvajā režīmā), vai kādā no iepriekš noteiktajām Ambilight nemainīgajām krāsām.

Pielāgotais iestatījums ļauj precīzi pieskaņot nemainīgās krāsas toni.

Pielāgota krāsa

Lai iestatītu pielāgotu krāsas toni, izvēlnē Krāsa izvēlieties izvēlnes elementu Pielāgoti iestatījumi.

Sadalīšana

Iestata gaismas krāsas toņa līmeņa atšķirības katrā televizora pusē.

Ja sadalīšanas funkcija ir izslēgta, Ambilight krāsas tonis ir dinamisks, taču vienvērtīgs.

2.4.3 LoungeLight

Kad televizors ir ieslēgts gaidstāves režīmā, var ieslēgt funkciju Ambilight un radīt telpā Ambilight efektu LoungeLight.

Lai funkciju Ambilight ieslēgtu televizora gaidīšanas režīmā, nospiediet tālvadības pults taustiņu Ambilight.

Lai mainītu LoungeLight krāsu shēmu, nospiediet taustiņu Ambilight uz 3 sekundēm.

2.5 DVD filmas skatīšanās

Lai skatītos DVD filmu, izmantojot DVD atskaņotāju, ieslēdziet DVD atskaņotāju, ievietojiet disku un nospiediet atskaņotāja demonstrēšanas taustiņu Play. DVD attēls ekrānā tiek parādīts automātiski.

Ja DVD attēls nav redzams, nospiediet tālvadības pults taustiņu  un iezīmējiet izvēlnes elementu DVD atskaņotājs. Nospiediet taustiņu OK.

Pagaidiet dažas sekundes, līdz parādās DVD attēls.

Ja DVD atskaņotājs vēl nav pieejams sākuma izvēlnē, sk. Televizora lietošana > Izvēlnes > Pievienot ierīces.

2.6 Televizora skatīšanās, izmantojot digitālo uztvērēju

Ja skatāties televizoru, izmantojot digitālo uztvērēju, uz kuru attiecas kabeļtelevīzijas vai satelīttelevīzijas uzņēmuma abonements, pievienojiet uztvērēju televizoram un sākuma izvēlei.

Informāciju par uztvērēja pievienošanu sākuma izvēlei sk.
Televizora lietošana > Izvēlnes > Pievienot ierīces.

Lai skatītos uztvērējā pieejamo pārraidi, ieslēdziet uztvērēju. Ja uztvērējā pieejamā pārraide nav redzama automātiski, nospiediet taustiņu , un iezīmējiet ar uztvērēju saistīto sākuma izvēlnes elementu. Nospiediet taustiņu OK.

Lai izvēlētos televīzijas kanālus, izmantojiet digitālā uztvērēja tālvadības pulti.

2.7 Televizora skatīšanās, izmantojot tam pievienotu ierīci

Kad televizoram pievienota ierīce ir iekļauta sākuma izvēlnē kā tās elements, šo ierīci var izvēlēties vienkārši un tieši, lai skatītos tajā pieejamās pārraides.

Informāciju par ierīces pievienošanu sākuma izvēlnei sk. Televizora lietošana > Izvēlnes > Pievienot ierīces.

Lai skatītos televizoru, izmantojot pievienotu ierīci, nospiediet taustiņu  un iezīmējiet ar šo ierīci saistīto sākuma izvēlnes elementu. Nospiediet taustiņu OK.

Ja pievienotā ierīce nav norādīta sākuma izvēlnē, izvēlieties pievienoto ierīci, izmantojot taustiņa Source izvēlni.

Lai skatītu avotu sarakstu, nospiediet tālvadības pults vai televizora sānos esošo taustiņu  Source.

Iezīmējiet ar ierīci saistīto izvēlnes elementu vai tās savienotāju un nospiediet taustiņu OK.

2.8 Pārlūkot Net TV

1/3

Net TV izveido savienojumu ar Net TV sākuļlapu. Net TV piedāvā filmas, attēlus, mūziku, informatīvi izklaidējošas pārraides, spēles un vēl daudz ko citu — visu, kas ietilpst jūsu televizora ekrānā.

Aizveriet šo lietotāja rokasgrāmatu un nospiediet tālvadības pults taustiņu Net TV vai iezīmējiet sākuma izvēlnes elementu Pārlūkot Net TV un nospiediet taustiņu OK.

Tiek izveidots televizora savienojums ar Net TV un atvērta sākuļlapa.

...

2.8 Pārlūkot Net TV

2/3

Ja nospiedīsiet Net TV pogu, kamēr televizors vēl nav savienots ar tīklu, tiks sākta tīkla uzstādīšana. Lai izmantotu Net TV, jāuzstāda ar internetu savienots tīkls.

Izpildiet ekrānā redzamos norādījumus.

Papildinformāciju par tīklu sk. lietotāja rokasgrāmatas nodaļā Iestatīšana > Tīkls.

Net TV lapas

Sāku lapā tiek parādīti jūsu izlases pakalpojumi un daži ieteicamie pakalpojumi. Net TV var pārlūkot, sākot ar šo lapu. Lai skatītu visus pēc kategorijas sagrupētos pakalpojumus, iezīmējiet izvēlnes elementu Pārlūkot visu un nospiediet taustiņu OK.

Lai pārvietotos pa Net TV vai tīmekļa vietni, izmantojiet taustiņu ▲ vai ▼, ◀ vai ▶. Lai skatītu iezīmēto izvēlnes elementu, nospiediet taustiņu OK.

Lai atgrieztos iepriekšējā lapā, nospiediet taustiņu Back ↵.

Lai izietu no Net TV, nospiediet taustiņu 🏠 un izvēlieties citu darbību.

...

2.8 Pārlūkot Net TV

3/3

Izlasses pakalpojumi

Lai kādu pakalpojumu pievienotu izlasses pakalpojumu sarakstam, iezīmējiet izvēlnes elementu Atzīmēt kā favorītu, nospiediet taustiņu OK un pārejiēt uz pakalpojumu, kuru vēlaties pievienot sarakstam. Nospiediet taustiņu OK, lai elementu pievienotu sarakstam. Pārejiēt uz izvēlnes elementu Pabeigts, lai beigtu pievienošanu izlasses sarakstam.

Vēstures dzēšana

Var izdzēst Net TV atmiņu.

Lai izdzēstu paroles, sīkfailus un vēsturi, nospiediet taustiņu  > Iestatīšana > Uzstādīšana > Notīrīt Net TV atmiņu.

Koninklijke Philips Electronics N.V. nekādā veidā neatbild par satura pakalpojumu sniedzēju nodrošināto saturu un šī satura kvalitāti.

3.1.1 Teleteksta lapas izvēle

Lielākā daļa televīzijas kanālu pārraida informāciju, izmantojot teletekstu.

Televizora skatīšanās režīmā nospiediet taustiņu Teletext.
Lai izietu no teleteksta, vēlreiz nospiediet taustiņu Teletext.

Lai izvēlētos lapu, rīkojieties šādi...

- Izmantojot ciparu taustiņus, ievadiet lapas numuru.
- Lai skatītu nākamo vai iepriekšējo lapu, nospiediet taustiņu P +/- vai ▲, vai ▼, vai ↵.
- Lai iezīmētu lapas apakšā esošo elementu ar krāsas kodējumu, nospiediet krāsu taustiņu.



3.1.2 Teleteksta valodas izvēle

Dažas digitālās televīzijas raidorganizācijas piedāvā teletekstu vairākās valodās. Var iestatīt galveno un papildu valodu.

Nospiediet taustiņu  > Iestatīšana > Uzstādīšana > Valodas > Galvenais vai Papildu teleteksts un izvēlieties vajadzīgās teleteksta valodas.

3.1.3 Teleteksta apakšlapu izvēle

Teleteksta lapā var būt ietvertas vairākas apakšlapas.

Šīs lapas tiek parādītas joslā blakus galvenās lapas numuram.

Lai izvēlētos teleteksta lapas apakšlapas, ja tādas ir pieejamas, izmantojiet taustiņu ◀ vai ▶.

3.1.4 T.O.P. teleteksta izvēle

Izmantojot T.O.P. teletekstu, var vienkārši pāriet no vienas tēmas uz citu, nenorādot lapu numurus.

Visi kanāli nepārraida T.O.P. teletekstu.

Teleteksta režīmā nospiediet taustiņu Info .

Tiek atvērta T.O.P. pārskats.

Lai skatītu vajadzīgo lapu, iezīmējiet tēmu un nospiediet taustiņu OK.



3.1.5 Meklēšana teletekstā

Teletekstā var ātri pāriet uz tēmu, kas saistīta ar lapu numuru virkni. Teleteksta lapās var arī meklēt konkrētus vārdus.

Ieslēdziet teletekstu un nospiediet taustiņu OK. Ekrānā ir iezīmēts lapas pirmais vārds vai lapas rādītāja pirmais skaitlis.

Lai lapā pārietu uz nākamo vārdu vai skaitli, izmantojiet taustiņu ◀ vai ▶, ▲ vai ▼.

Lai meklētu lapu, kurā atrodams iezīmētais vārds vai skaitlis, nospiediet taustiņu OK.

Katrā taustiņa OK nospiešanas reizē tiek parādīta nākamā lapa, kurā redzams iezīmētais vārds vai skaitlis.

Lai pārtrauktu funkciju Meklēt, turiet nospiestu taustiņu ▲, līdz vairs nav iezīmēts neviens vārds vai skaitlis.

3.1.6 Teleteksta opcijas

1/2

Lai atklātu apslēpto informāciju, ļautu cikliski nomainīties apakšlapām, mainītu rakstzīmju iestatījumu, iesaldētu teleteksta lapu, vienlaikus skatītu gan televīzijas kanālā pārraidīto attēlu, gan teletekstu vai teleteksta lapu atkal parādītu pilnekrāna režīmā, teleteksta režīmā nospiediet taustiņu Options .

Iesaldēt lapu

Izmantojiet šo funkciju, lai apstādinātu apakšlapu automātisko nomainīšanu vai apstādinātu lapu skaitītāju, ja esat ievadījis nepareizu lapas numuru vai ja lapa nav pieejama.

Divdaļīgs ekrāns/pilnekrāns

Šī funkcija nav pieejama kanālos, kur tiek sniegti digitālā teksta pakalpojumi.

Lai skatītu blakus gan televīzijas kanālā pārraidīto attēlu, gan teletekstu, izvēlieties opciju Divdaļīgs ekrāns.

Lai teletekstu atkal skatītu pilnekrāna režīmā, izvēlieties opciju Pilnekrāns.

Parādīt

Izmantojot šo funkciju, var atklāt vai paslēpt lapā apslēpto informāciju, piemēram, miklu vai uzdevumu atrisinājumus.

...

3.1.6 Teleteksta opcijas

2/2

Cikliski mainīt apakšlapas



Ja izraudzītajā lapā ir pieejamas apakšlapas, var iestatīt, lai tās cikliski nomainītu viena otru.

Valoda

Dažās valodas izmanto atšķirīgu rakstzīmju kopu. Lai teksts tiktu parādīts pareizi, pārslēdziet to uz citu rakstzīmju grupu.

Teleteksta lapas palielināšana

Lai lasīšana būtu ērtāka, var palielināt teleteksta lapu.

Lai palielinātu lapas augšdaļu, teleteksta režīmā nospiediet taustiņu , bet, lai palielinātu lapas apakšdaļu, vēlreiz nospiediet taustiņu . Palielināto lapu var ritināt, nospiežot taustiņu ▲ vai ▼.

Lai lapu atkal skatītu parastajā lielumā, vēlreiz nospiediet taustiņu .

3.1.7 Digitālais teksts (tikai Lielbritānijā)

Dažas digitālās televīzijas raidorganizācijas savos digitālās televīzijas kanālos nodrošina īpašu digitālo tekstu vai interaktīvos pakalpojumus — piemēram, BBC1. Šajos pakalpojumos ir iekļauts parastais teleteksts, kurā var veikt izvēli un pārvietoties, izmantojot ciparu, krāsu un pārvietošanās taustiņus.

Lai izvēlētos vai iezīmētu elementus, televizora skatīšanās režīmā nospiediet taustiņu Teletext un veiciet vajadzīgo pārvietošanos.

Lai izvēlētos opciju, nospiediet vajadzīgos krāsu taustiņus un, lai apstiprinātu izvēli vai aktivizētu funkciju — taustiņu OK.

Lai atceltu digitālo tekstu vai interaktīvos pakalpojumus, nospiediet taustiņu ■.

Ja tiek pārraidīti subtitri un to rādīšana ir aktivizēta funkciju izvēlnē, digitālā teksta pakalpojumi tiek bloķēti.

Sk. Subtitri un valodas > Subtitri.

3.1.8 Teleteksts 2.5

Ja televīzijas kanālā ir pieejams teleteksts 2.5, tas nodrošina vairāk krāsu un kvalitatīvāku grafiku.

Teleteksts 2.5 ir aktivizēts kā ražotāja standarta iestatījums.

Lai to izslēgtu, nospiediet taustiņu  > Iestatīšana > Uzstādīšana > Izvēlētie iestatījumi > Teleteksts 2.5.

3.2 Favorīti

Pēc uzstādīšanas pabeigšanas kanālu pārskatam ir pievienoti visi televīzijas un radio kanāli.

Šajā pārskatā iekļautos kanālus var atzīmēt kā favorītus un iestatīt kanālu pārskatu, lai tajā būtu redzami tikai šie favorīti.

Lai atvērtu kanālu pārskatu, televizora skatīšanās režīmā nospiediet taustiņu OK. Kad kanāls ir iezīmēts, nospiediet taustiņu Options . Lai iezīmēto kanālu iestatītu kā favorītu, iezīmējiet izvēlnes elementu Atzīmēt kā favorītu. Favorīti tiek apzīmēti ar simbolu ★. Lai kanālam noņemtu favorīta apzīmējumu, izmantojiet opciju Atmarķēt kā favorītu.

Izvēlēties sarakstu

Izmantojot kanālu pārskata opciju Izvēlēties sarakstu, var iestatīt pārskatu, lai tiktu parādīti tikai favorīti.

Sk. Televizora lietošana > Izvēlnes > Kanālu pārskats.

3.3.1 Programma

1/3

Programma ir ekrānā pieejama plānoto televīzijas pārraižu programma. Šo programmu nodrošina raidorganizācijas vai Net TV. Var iestatīt atgādinājumu, lai ekrānā parādītu ziņojumu par pārraides sākumu, vai atlasīt pārraides pēc žanra.

Lai atvērtu programmu, televizora skatīšanās režīmā nospiediet taustiņu Guide . Tiek atvērts pašlaik skatāmo pārraižu saraksts, ja tāds ir pieejams. Šīs informācijas ielādēšanai var būt nepieciešams kāds laiks.

Lai aizvērtu programmu, nospiediet taustiņu Guide .



...

3.3.1 Programma

2/3

Lai izvēlētos kādu pārraidi, pārvietojieties sarakstā līdz tai.

Informācija ⓘ

Lai atvērtu detalizētu informāciju par pārraidi un tās kopsavilkumu, nospiediet taustiņu Info ⓘ.

Lai ekrānā parādītu ziņojumu par pārraides sākumu, iezīmējiet izvēlnes elementu Iestatīt atgādinājumu un nospiediet taustiņu OK. Šī pārraide tiek apzīmēta ar simbolu ●. Lai atceltu ziņojuma parādīšanu, iezīmējiet izvēlnes elementu Notīrīt atgādinājumu un nospiediet taustiņu OK. Lai tieši ieslēgtu televīzijas kanālu, kurā tiks rādīta šī pārraide, iezīmējiet izvēlnes elementu Skatīties kanālu un nospiediet taustiņu OK.

Options ☰

Kad ir atvērts pārraižu programmas saraksts, nospiežot taustiņu Options ☰, var izmantot šādas funkcijas...

- Iestatīt atgādinājumu

Ja ir iestatīts kāds atgādinājums, ir pieejama opcija Plānotie atgādinājumi ar visu atgādinājumu sarakstu.

- Mainīt dienu

Skatiet iepriekšējās vai nākamās dienas pārraides.

- Papildinformācija

Tiek atvērts informācijas ekrāns ar detalizētu informāciju par programmu un tās kopsavilkumu.

...

3.3.1 Programma

3/3

- Meklēt pēc žanra

Skatiet visas pārraides sakārtotas pēc žanra. Lai iegūtu papildinformāciju vai iestatītu atgādinājumu, izvēlieties pārraidi un nospiediet taustiņu Info .

- Iecienīto pārraižu saraksts

Iestatiet pārraižu programmas sarakstā parādāmo kanālu skaitu (maks. 50 kanāli).

3.3.2 Iestatīšana

Lai izvēlētos programmas informācijas avotu, nospiediet taustiņu  > Iestatīšana > Uzstādīšana > Izvēlētie iestatījumi > Programma.

Automātiski

Līdz brīdim, kad izveidosiet savienojumu ar Net TV, tiks izmantota raidorganizācijas nodrošinātā programmas informācija. Režīmā Automātiski tiklīdz televizors būs savienots ar Net TV, notiks pārslēgšanās uz internetu, lai iegūtu programmas informāciju.

Raidorganizācija

Programmas informāciju nodrošina kanāla raidorganizācija.

3.4.1 Izslēgšanās taimeris

Izmantojot izslēgšanās taimeris, televizoru norādītajā laikā var pārslēgt gaidstāves režīmā vai no gaidstāves režīma.

Aizveriet lietotāja rokasgrāmatu un nospiediet  > Iestatīšana > Funkcijas > Izslēgšanās taimeris.

Izmantojot izslēgšanās taimera slīdni, var iestatīt laiku līdz 180 minūtēm ar 5 minūšu soli.

Ja izslēgšanās taimera iestatījums ir 0 minūtes, tas ir izslēgts.

Kamēr notiek laika atskaite, televizoru var izslēgt jebkurā laikā vai atiestatīt izslēgšanās laiku.

3.4.2 Bērnu slēdzene

1/2

Lai bērnus atturētu no televizora skatīšanās, var aizslēgt televizoru vai bloķēt pārraides, kurām noteikts vecuma ierobežojums.

Personiskā koda iestatīšana

Pirms bērnu slēdzene iestatīšanas, lai aizslēgtu televizoru vai iestatītu vecuma ierobežojumu, iestatiet personisko slēdzene kodu 🏠 > Iestatīšana > Funkcijas > Iestatīt kodu.

Izmantojot ciparu taustiņus, ievadiet četr ciparu kodu.

Vajadzības gadījumā kodu var nomainīt jebkurā laikā.

Bērnu slēdzene

Lai bloķētu visus televīzijas kanālus un ierīcēs pieejamās pārraides, kā bērnu slēdzene iestatījumu izvēlēties opciju Aizslēgt.

Ja ir iestatīta opcija Aizslēgt, lai atslēgtu televizoru, jāievada personiskais kods.

Slēdzene tiek aktivizēta, tiklīdz tiek aizvērta ekrāna izvēlne vai televizors tiek ieslēgts gaidstāves režīmā.

...

3.4.2 Bērnu slēdzene

2/2

Vecāku vērtējums

Lai vecāku vērtējuma sarakstā varētu iestatīt vecuma ierobežojumu, kā bērnu slēdzenes iestatījumu izvēlieties opciju Vecāku vērtējums. Iestatiet bērna vecumu. Pārraides ar augstāku noteikto vecuma ierobežojumu tiks bloķētas.

Informāciju par vecuma ierobežojuma iestatīšanu šajā sarakstā sk. [Papildinformācija...](#) > Taimeri un slēdzene > Vecuma ierobežojums.

Darbības, kas jāveic koda aizmiršanas gadījumā

Iezīmējiet izvēlnes elementu Mainīt kodu, nospiediet taustiņu ► un ievadiet prioritāro kodu 8888.

Ievadiet jaunu personisko kodu un apstipriniet to.

Iepriekšējais kods tiek izdzēsts, un atmiņā tiek saglabāts jaunais kods.

3.4.3 Vecuma ierobežojums

Atkarībā no valsts dažas raidorganizācijas ir noteikušas pārraižu skatīšanās ierobežojumus.

Ja šis noteiktais ierobežojums pārsniedz jūsu iestatīto bērna vecumu, konkrētā pārraide tiks bloķēta.

Lai iestatītu vecuma ierobežojumu, nospiediet  > Iestatīšana > Funkcijas > Bērnu slēdzene un izvēlieties opciju Vecāku vērtējums.

Ja bērnu slēdzenei ir iestatīta vecāku vērtējuma opcija, ejiet uz  > Iestatīšana > Funkcijas > Vecāku vērtējums un izvēlieties vecuma ierobežojumu, sākot ar kuru vēlaties atļaut pārraižu skatīšanos.

Pārraides ar augstāku noteikto vecuma ierobežojumu tiks bloķētas, un televizora ekrānā tiks parādīts aicinājums ievadīt slēdzenes kodu, lai atbloķētu pārraidi.

Vecuma ierobežojums tiek aktivizēts, tiklīdz tiek aizvērtas ekrāna izvēlne vai televizors tiek ieslēgts gaidstāves režīmā.

Sk. Papildinformācija... > Taimeri un slēdzenes > Bērnu slēdzene.

3.5.1 Subtitri

1/3

Parasti pārraidēs ir pieejami subtitri. Subtitrus var iestatīt pastāvīga rādījuma režīmā. Atkarībā no kanāla tipa (digitālais vai analogais kanāls) pastāvīga subtitru rādījuma iestatīšanai jāizmanto atšķirīgas metodes.

Digitālajos kanālos var iestatīt vēlamo subtitru valodu.

Analogie kanāli

Lai subtitri ekrānā būtu redzami pastāvīgi, izvēlieties vajadzīgo analogo televīzijas kanālu un nospiediet taustiņu Teletext, lai ieslēgtu teletekstu.

Ievadiet subtitru lapas trīsciparu numuru, kas parasti ir 888, un vēlreiz nospiediet taustiņu Teletext, lai izslēgtu teletekstu. Tiks parādīti subtitri, ja tie būs pieejami

Katrā analogajā kanālā šis iestatījums jāveic atsevišķi.

...

3.5.1 Subtitri

2/3

Subtitru izvēlne

Lai subtitrus ieslēgtu pastāvīga rādījuma režīmā, nospiediet taustiņu Subtitle.

Izvēlieties opciju Izsl., Iesl. vai Subtitri ieslēgti bez skaņas.

Režīmā Subtitri ieslēgti bez skaņas subtitri televizorā būs redzami tikai tad, ja skaņa būs izslēgta, izmantojot taustiņu .



...

3.5.1 Subtitri

3/3

Digitālo kanālu subtitru valoda

Ja digitālajos kanālos ir pieejami subtitri, izmantojot pieejamo valodu sarakstu, var iestatīt vēlamo subtitru valodu.

Sk.  > Iestatīšana > Uzstādīšana > Subtitru valoda.

Pieejamo valodu sarakstā izvēlieties subtitru valodu un nospiediet taustiņu OK.

Uzstādīšanas izvēlnē iestatītās vajadzīgās subtitru valodas uz laiku tiek ignorētas.

3.5.2 Audio valodas

Digitālās televīzijas kanālos pārraides ir pieejamas, iespējams, vairākās audio valodās. Var iestatīt vajadzīgās valodas, uz kurām tiks pārslēgta skaņa, ja šīs audio valodas būs pieejamas.

Lai iestatītu vēlamās audio valodas, nospiediet taustiņu  > Iestatīšana > Uzstādīšana > Valodas > Galvenais audio. Tajā pašā valodu izvēlnē var iestatīt papildu valodu.

Televizors automātiski pārslēgsies uz iestatītajām valodām, ja tās būs pieejamas.

Lai pārbaudītu, vai konkrētā audio valoda ir pieejama, nospiediet taustiņu Options  un izvēlieties opciju Audio language. Sarakstā var izvēlēties arī citu audio valodu.

Dažos digitālās televīzijas kanālos ir pieejams vārdzirdīgām vai vājredzīgām personām pielāgots īpašs audiosignāls un subtitri. Sk. Papildinformācija... > Universālā piekļuve.

3.6.1 Pārlūkot USB

1/2

Skatieties televizorā fotoattēlus vai atskaņojiet tajā mūziku un demonstrējiet videoierakstus, izmantojot USB atmiņas ierīci.

Kad televizors ir ieslēgts, pievienojiet USB ierīci televizora kreisajā pusē esošajam savienotājam USB.

Televizors nosaka ierīci un atver ekrānā sarakstu ar USB ierīces saturu.

Ja saturs netiek parādīts, nospiediet taustiņu  > Pārlūkot USB un nospiediet taustiņu OK.

Kad ekrānā ir atvērts USB ierīces satura saraksts, izvēlieties failu, kuru vēlaties atskaņot vai demonstrēt un nospiediet taustiņu OK vai Play ▶||.

Tiek sāka dziesmas atskaņošana vai slīdrādes vai video demonstrēšana.

Lai to apturētu, vēlreiz nospiediet taustiņu ▶||.

Lai pārietu uz nākamo failu, nospiediet taustiņu ▶ vai P +.

Lai pārietu uz iepriekšējo failu, nospiediet taustiņu ◀ vai P -.

Lai tītu uz priekšu mūzikas failu, nospiediet taustiņu ▶▶.

Lai izmantotu funkcijas Atskaņot vienreiz, Atkārtot, Atskaņot jauktā secībā, Pagriezt u.c., nospiediet taustiņu Options .

...

3.6.1 Pārlūkot USB

Videoierakstu skatīšanās

Izvēlieties videoierakstu Guide izvēlnē un nospiediet taustiņu Play ▶.

Lai apturētu videoieraksta demonstrēšanu, nospiediet taustiņu Pause ▶.

Lai tītu uz priekšu lēnajā režīmā, nospiediet taustiņu ▶▶ vienu reizi, bet lai tītu ātrajā režīmā — divas reizes. Lai turpinātu skatīties parastajā ātrumā, vēlreiz nospiediet taustiņu.

Lai mainītu iestatījumus Pilnekrāns, Mazs ekrāns, Atskaņot vienreiz u.c., nospiediet taustiņu Options ☰.

Lai izietu no USB ierīces pārlūkošanas režīma, nospiediet taustiņu 🏠 un izvēlieties citu darbību vai atvienojiet USB atmiņas ierīci.

3.6.2 Pārlūkot datortīklu

1/2

Skatieties televizorā fotoattēlus vai atskaņojiet mūziku vai demonstrējiet videoierakstus, kas saglabāti datorā vai citā jūsu mājas tīklam pievienotā krātuves ierīcē.

Lai pārlūkotu datortīklu, vispirms iestatiet tīkla savienojumu; sk. Iestatīšana > Tīkls.

Ja tīkls vēl nav uzstādīts, pirmajā datortīkla pārlūkošanas mēģinājuma reizē tiks sākta Tīkla uzstādīšana. Izpildiet ekrānā redzamos norādījumus.

Pārlūkot datortīklu

Aizveriet šo lietotāja rokasgrāmatu, nospiediet taustiņu , iezīmējiet sākuma izvēlnes elementu Pārlūkot datortīklu un nospiediet taustiņu OK.

Ja ir ieslēgts dators un maršrutētājs, televizora ekrānā tiks rādīts datora multivides servera saturs.

Kad ekrānā ir atvērts datora satura saraksts, izvēlieties failu, kuru vēlaties atskaņot vai demonstrēt un nospiediet taustiņu OK vai .

Tiek sākta dziesmas atskaņošana vai slīdrādes vai video demonstrēšana.

...

3.6.2 Pārlūkot datortīklu

Lai to apturētu, vēlreiz nospiediet taustiņu ►||.

Lai pārietu uz nākamo failu, nospiediet taustiņu ► vai P +.

Lai pārietu uz iepriekšējo failu, nospiediet taustiņu ◀ vai P -.

Lai tītu uz priekšu mūzikas failu, nospiediet taustiņu ►►.

Lai izmantotu funkcijas Atskaņot vienreiz, Atkārtot, Atskaņot jauktā secībā, Pagriezt u.c., nospiediet taustiņu Options .

Videoierakstu skatīšanās

Izvēlieties videoierakstu Guide izvēlnē un nospiediet taustiņu Play ►||. Lai apturētu videoieraksta demonstrēšanu, nospiediet taustiņu Pause ►||.

Lai tītu uz priekšu lēnajā režīmā, nospiediet taustiņu ►► vienu reizi, bet lai tītu ātrajā režīmā — divas reizes. Lai turpinātu skatīties parastajā ātrumā, vēlreiz nospiediet taustiņu.

Lai mainītu iestatījumus Pilnekrāns, Mazs ekrāns, Atskaņot vienreiz u.c., nospiediet taustiņu Options .

Lai izietu no datortīkla režīma, nospiediet taustiņu  un izvēlieties citu darbību.

3.7.1 Vādzirdīgiem

Dažos digitālās televīzijas kanālos ir pieejams vādzirdīgām personām pielāgots īpašs audiosignāls un subtitri.

Lai ieslēgtu vādzirdīgām personām paredzēto audiosignālu un subtitrus, nospiediet taustiņu  > Iestatīšana > Uzstādīšana > Valodas > Vādzirdīgiem. Iezīmējiet izvēlnes elementu Iesl. un nospiediet taustiņu OK.

Televizors pārslēdzas uz vādzirdīgām personām paredzētu audiosignālu un subtitriem, ja tie ir pieejami.

Lai pārlicinātos, vai ir pieejama vādzirdīgām personām paredzēta audio valoda, nospiediet taustiņu Options , izvēlieties opciju Audio valoda un meklējiet audio valodas apzīmējumu ar auss piktogrammu.

3.7.2 Vājredzīgiem

Dažos digitālās televīzijas kanālos ir pieejams vājredzīgām personām pielāgots īpašs audiosignāls. Parastais audiosignāls tiek papildināts ar īpašiem komentāriem.

Lai ieslēgtu vājredzīgām personām paredzēto audiosignālu, digitālās televīzijas kanāla skatīšanās laikā nospiediet taustiņu Options  un izvēlieties opciju Vājredzīgiem. Iezīmējiet izvēlnes elementu lesl. un nospiediet taustiņu OK.

Televizors pārslēdzas uz vājredzīgām personām paredzētu audiosignālu, ja tas ir pieejams.

Taustiņa Options izvēlnē var iestatīt vājredzīgām personām paredzētā audiosignāla skaņas avotu: Skaļruņi, tikai Austiņas vai Skaļruņi un austiņas.

Lai mainītu īpašo komentāru skaļumu, taustiņa Options izvēlnē izvēlieties funkciju Skaļums - vājdzirdīgiem.

Lai pārliicinātos, vai ir pieejama vājredzīgām personām paredzēta audio valoda, nospiediet taustiņu Options , izvēlieties opciju Audio valoda un meklējiet audio valodas apzīmējumu ar acs piktogrammu.

4.1.1 Viedie iestatījumi

Televizorā var aktivizēt iepriekš noteiktu iestatījumu, kurš ir vislabāk piemērots pašlaik skatītajam attēlam. Katrā šādā iestatījumā ir iekļauti attēla, skaņas un Ambilight parametri.

Televizora skatīšanās režīmā nospiediet taustiņu Options  un iezīmējiet izvēlnes elementu Attēls un skaņa. Nospiediet taustiņu OK.

Iezīmējiet izvēlnes elementu Viedie iestatījumi un nospiediet taustiņu OK.

Izvēlieties sarakstā vajadzīgo iestatījumu un nospiediet taustiņu OK.

- **Lietotāja** — aktivizē televizorā jūsu izvēlētos iestatījumus, kas veikti iestatīšanas izvēlnes attēla, skaņas un Ambilight apakšizvēlnēs.
- **Dzīvīgs** — dinamiski spilgtu krāsu iestatījumi, ideāli piemēroti izmantošanai dienas apgaismojuma apstākļos.
- **Standarta** — rūpnīcas standarta iestatījumi.
- **Filma** — ideāli iestatījumi, lai skatītos filmas.
- **Spēle** — ideāli iestatījumi, lai spēlētu spēles.
- **Enerģ. taupīšana** — ekonomiskākie iestatījumi attiecībā uz enerģijas patēriņu.

4.1.2 Attēls

1/4

Attēla izvēlnē var individuāli pielāgot visus attēla iestatījumus.

Aizveriet šo lietotāja rokasgrāmatu un nospiediet taustiņu  > Iestatīšana > Ambilight.

Lai izvēlētos iestatījumu un to pielāgotu, izmantojiet taustiņu ◀ vai ▶, ▲ vai ▼.

Lai aktivizētu iestatījumu, nospiediet taustiņu OK.

- Iestatījumu palīgs

Lai saņemtu vienkāršu palīdzību par attēla pamatiestatījumu maiņu, startējiet funkciju Iestatījumu palīgs.

Izpildiet ekrānā redzamos norādījumus.

- Kontrasts

Mainās attēla gaišās daļas spilgtuma līmenis, bet tumšā daļa saglabājas bez izmaiņām.

- Spilgtums

Mainās visa attēla spilgtuma līmenis.

- Krāsa

Mainās piesātinājuma līmenis.

...

4.1.2 Attēls

- Nokrāsa

Ja pārraide ir pieejama NTSC formātā, šis līmenis kompensē krāsu atšķirības.

- Asums

Mainās smalko detaļu asuma līmenis.

- Trokšņu mazināšana

Tiek filtrēti un mazināti attēla trokšņi (traucējumi). Izvēlieties līmeņa iestatījumu Minimums, Vidējs, Maksimums vai Izsl.

- Tonis

Iestata krāsu toņus režīmā Normāls, Silts (iesarkans) vai Vēss (zilgans). Lai pielāgoto iestatījumu izvēlnē saglabātu savus personiskos iestatījumus, izvēlieties opciju Pielāgoti iestatījumi.

- Pielāgots tonis

Lai mainītu attēla krāsas temperatūru, izmantojiet slīdni...

- R-WP — sarkans baltās krāsas punkts;

- G-WP — zaļš baltās krāsas punkts;

- B-WP — zils baltās krāsas punkts;

- R-BL — sarkans melnās krāsas līmenis;

- G-BL — zaļš melnās krāsas līmenis.

...

4.1.2 Attēls

- Pixel Precise HD

Pārvalda programmas Pixel Precise HD papildu iestatījumus.

- HD Natural Motion

Novērš saraustītas kustības efektu un atveido vienmērīgu kustību, it īpaši filmās.

- 100 Hz LCD

Nodrošina īsu pikseļu reakcijas laiku, kas nepieciešams, lai kustības filmās un sporta pārraidēs būtu redzamas ar izcilu asumu.

- Dinamiskais kontrasts

Iestata līmeni, kuru sasniedzot, televizors automātiski uzlabo detaļas attēla tumšajās, vidēji apgaismotajās un gaišajās daļās.

- Dinamiskā pretgaisma

Iestata līmeni, kuru sasniedzot, var samazināt elektroenerģijas patēriņu, samazinot ekrāna spilgtumu. Izvēlieties optimāla elektroenerģijas patēriņa vai optimāla spilgtuma attēla režīmu.

...

4.1.2 Attēls

4/4

- MPEG defektu samazināšana

Izlīdzina attēlā esošās digitālās pārejas.

- Krāsu pastiprināšana

Padara krāsas dzīvīgākas un uzlabo spilgtas krāsas detaļu izšķirtspēju.

• Datora režīms

Iestata televizoru atbilstoši ideālam iepriekš noteiktam iestatījumam, ja televizoram iepriekš jau ir bijis pievienots dators.

• Gaismas sensors

Automātiski pielāgo attēla un Ambientlight iestatījumus telpas apgaismojuma apstākļiem. Ieslēdziet vai izslēdziet apgaismojuma sensoru.

• Attēla formāta/automātiskā formāta režīms

Sk. Televizora lietošana > Televizora skatīšanās > Attēla formāta pielāgošana.

• Attēla pārbīde

Nodrošina ekrāna attēla pārbīdīšanu vertikāli, izmantojot pārvietošanās taustiņus.

4.1.3 Skaņa

1/3

Skaņas izvēlnē var individuāli pielāgot visus skaņas iestatījumus.

Aizveriet lietotāja rokasgrāmatu un nospiediet taustiņu  > Iestatīšana > Skaņa.

Lai izvēlētos iestatījumu un to pielāgotu, izmantojiet taustiņu ◀ vai ▶, ▲ vai ▼.

Lai aktivizētu iestatījumu, nospiediet taustiņu OK.

- Zemās frekvences

Maina skaņas zemo toņu iestatījumu. Lai mainītu iestatījumu, izmantojiet katru atsevišķo slīdni.

- Augstās frekvences

Maina skaņas augsto toņu iestatījumu. Lai mainītu iestatījumu, izmantojiet katru atsevišķo slīdni.

- Skaļums

Maina skaļumu.

Ja nevēlaties, lai tiktu parādīts skaļuma regulators, nospiediet taustiņu  > Iestatīšana > Uzstādīšana > Izvēlētie iestatījumi > Skaļuma regulators. Iezīmējiet izvēlnes elementu Izsl. un nospiediet taustiņu OK.

...

4.1.3 Skaņa

- Skaļums — vājredzīgiem

Maina izraudzītās vājredzīgām personām paredzētās audio valodas skaļumu.

- Audio valoda

Parāda digitālās televīzijas kanālos pieejamo audio valodu sarakstu.

Vajadzīgo audio valodu var iestatīt, nospiežot taustiņu  > Iestatīšana > Uzstādīšana > Valodas > Galvenais audio.

- Dual I-II

Var izvēlēties kādu no divām dažādām valodām, ja tās ir pieejamas.

- Mono/stereo

Ja pārraide ir pieejama stereo formātā, katrā televīzijas kanālā var izvēlēties iestatījumu Mono vai Stereo.

- Televizora skaļruņi

Ja televizoram ir pievienota audiosistēma, var izslēgt televizora skaļruņus.

Ja audiosistēma atbalsta funkciju EasyLink, sk. Savienojumi > EasyLink.

Lai televizora skaņa tiktu automātiski atskaņota, izmantojot audiosistēmu, izvēlieties opciju Automātiski (EasyLink).

...

4.1.3 Skaņa

- Telpiskais skaņējums

Automātiski ieslēdz televizoru optimālā telpiskā skaņējuma režīmā atkarībā no pārraides. Izvēlieties iestatījumu Iesl. vai Izsl.

- Austiņu skaļums

Maina austiņu skaļumu.

Skaņu televizora skaļruņos var izslēgt, nospiežot taustiņu .

- Skaļuma starpība

Izlīdzina kanālu vai pievienoto ierīču

skaļuma atšķirības. Vispirms ieslēdziet kanālu vai ierīci, kurai vēlaties izlīdzināt skaļuma atšķirību.

- Balanss

Optimāli iestata kreisās un labās puses skaļruņu balansu atkarībā no klausīšanās vietas.

- Autom. skaļuma regulēšana

Samazina pēkšņas skaļuma atšķirības, piemēram, sākoties komerc reklāmai vai pārslēdzot televizoru uz citu kanālu. Izvēlieties iestatījumu Iesl. vai Izsl.

4.1.4 Ambilight

Ambilight izvēlnē var individuāli pielāgot visus Ambilight iestatījumus.

Aizveriet lietotāja rokasgrāmatu un nospiediet taustiņu  > Iestatīšana > Ambilight.

Lai izvēlētos iestatījumu un to pielāgotu, izmantojiet taustiņu ◀ vai ▶, ▲ vai ▼.

Lai aktivizētu iestatījumu, nospiediet taustiņu OK.

Lai iegūtu papildinformāciju par Ambilight, sk. Televizora lietošana > Funkcijas Ambilight izmantošana.

4.1.5 Ražotāja iestatījumi

Var atjaunot sākotnējos ražotāja iestatījumus.

Tiks atiestatīti tikai attēla, skaņas un Ambient iestatījumi.

Aizveriet lietotāja rokasgrāmatu un nospiediet taustiņu
🏠 > Iestatīšana > Uzstādīšana > Rūpnīcas iestatījumu
atiestatīšana un nospiediet taustiņu OK.

4.2.1 Pārkārtošana un pārdēvēšana

1/2

Pēc pirmās uzstādīšanas reizes, iespējams, vēlēšities pārkārtot vai pārdēvēt noskaņotos kanālus. Sakārtojiet kanālu pārskatā iekļautos televīzijas kanālus vēlamajā secībā vai piešķiriet tiem atpazīstamus nosaukumus.

Lai atvērtu kanālu pārskatu, televizora skatīšanās režīmā nospiediet taustiņu OK. Kanālu pārskatā tiek parādīti televizorā noskaņotie televīzijas kanāli un radiostacijas.

Lai tos pārkārtotu vai pārdēvētu, nospiediet taustiņu Options  un izvēlieties vajadzīgo opciju.

Pārkārtot

Var mainīt pārskata kanālu secību.

1. Lai sāktu kanālu pārkārtošanu, taustiņa Options  izvēlnē iezīmējiet elementu Pārkārtot.

2. Iezīmējiet vajadzīgo kanālu un nospiediet taustiņu OK.

3. Pārvietojiet kanālu uz vajadzīgo vietu, nospiežot pārvietošanās taustiņus.

4. Nospiediet taustiņu OK, lai apstiprinātu izraudzīto vietu.

Varat iezīmēt citu kanālu un atkārtot iepriekš minētās darbības.

Lai pārtrauktu pārkārtošanu, nospiediet taustiņu Options  un iezīmējiet izvēlnes elementu Iziet no pārkārtošanas.



...

4.2.1 Pārkārtošana un pārdēvēšana

2/2

Pārdēvēt

Kanālus var pārdēvēt.

1. Kanālu pārskatā pārejiet uz kanālu, kuru vēlaties pārdēvēt.
2. Taustiņa Options  izvēlnē iezīmējiet elementu Pārdēvēt.
3. Lai izdzēstu rakstzīmi, nospiediet taustiņu Back . Lai pārietu uz vajadzīgo rakstzīmi, izmantojiet tālvadības pulsts cipartastatūru, tāpat kā to darāt, rakstot tālrunī īsziņas/teksta ziņojumus. Lai ievadītu kādu no īpašajām rakstzīmēm, nospiediet ciparu taustiņu 0. Lai beigtu teksta ievadi, nospiediet taustiņu OK.
4. Lai beigtu pārdēvēšanu, iezīmējiet elementu Pabeigts un nospiediet taustiņu OK.

4.2.2 Atjaunināt kanālus

1/2

Ja televizors jau ir bijis ieslēgts pirmo reizi, tajā ir veikta kanālu noskaņošana.

Televizoru var iestatīt, lai digitālie kanāli tiktu pievienoti vai izņemti automātiski. Kanālu atjaunināšanu var sākt arī manuāli.

Automātiska atjaunināšana

Lai digitālās televīzijas kanāli televizorā tiktu atjaunināti automātiski, atstājiet televizoru gaidstāves režīmā. Vienu reizi dienā — plkst. 6:00 — televizors atjaunina iepriekš atrastos un saglabā jaunus kanālus. Tukšie kanāli tiek izņemti no kanālu pārskata.

Ja ir veikta kanālu atjaunināšana, televizora ieslēgšanas laikā tiek parādīts ziņojums.

Ja nevēlaties, lai tiktu rādīts šis ziņojums, nospiediet taustiņu  > Iestatīšana > Uzstādīšana > Kanāla noskaņošana > Kanālu atjaunināšanas ziņojums un izvēlieties iestatījumu Nē.

...

4.2.2 Atjaunināt kanālus

2/2

Manuāla atjaunināšana

Lai kanālus jebkurā laikā atjauninātu manuāli, nospiediet  > Iestatīšana > Uzstādīšana > Kanāla noskaņošana > Automātiska noskaņošana un nospiediet taustiņu OK.

Sāciet atjaunināšanu un atlasiet Atjaunināt kanālus

Atjaunināšana var ilgt vairākas minūtes.

4.2.3 Atkārtota kanālu noskaņošana

Ja televizors jau ir bijis ieslēgts pirmo reizi, tajā ir veikta kanālu noskaņošana.

Kanālu noskaņošanu var atkārtot vēlreiz, lai iestatītu vajadzīgo valodu, valsti un noskaņotu visus pieejamos televīzijas kanālus.

Atkārtoti noskaņot kanālus

Lai televizorā atkārtoti noskaņotu kanālus, nospiediet  > Iestatīšana > Uzstādīšana > Kanālu noskaņošana > Automātiska noskaņošana un nospiediet taustiņu OK.

Sāciet noskaņošanu un atlasiet Atkārtota kanālu noskaņošana.

Atjaunināšana var ilgt vairākas minūtes.

Informāciju par atrasto kanālu pārkārtošanu vai pārdēvēšanu sk. Iestatīšana > Kanāla noskaņošana > Pārkārtošana un pārdēvēšana.

4.2.4 Digitālā signāla uztveršanas kvalitāte

1/2

Ja digitālās televīzijas apraides (DVB) uztveršanai izmantojat ārējo antenu (DVB-T) vai digitālās kabeļtelevīzijas kanālu (DVB-C) uztveršanai izmantojat televīzijas uztvērēju, var pārbaudīt vajadzīgā kanāla signāla kvalitāti un stiprumu.

Ja uztvertais signāls ir vājš, lai uzlabotu uztveršanu, varat mēģināt pārvietot antenu. Vislabāk sazinieties ar specializētu antenu uzstādīšanas uzņēmumu.

Lai pārbaudītu digitālā kanāla uztveršanas kvalitāti, izvēlieties kanālu, nospiediet taustiņu  > Iestatīšana > Uzstādīšana > Kanāla noskaņošana > Digitālais: uztveršanas pārbaude > Meklēt un nospiediet taustiņu OK.

Tiek parādīta šī kanāla digitālā frekvence.

Lai vēlreiz pārbaudītu šīs frekvences signāla kvalitāti, iezīmējiet izvēlnes elementu Meklēt un nospiediet taustiņu OK.

...

4.2.4 Digitālā signāla uztveršanas kvalitāte

2/2

Var manuāli ievadīt konkrētu digitālo frekvenci.

Izvēlieties frekvenci, novietojiet bultiņas uz skaitļa, nospiežot taustiņu ► un ◀, un mainiet skaitli, nospiežot taustiņu ▲ un ▼. Lai pārbaudītu šo frekvenci, nospiediet Meklēt.

Ja kanālu uztverat, izmantojot DVB-C, tiek parādītas opcijas Pārraidē ātruma režīms un Pārraidē ātrums.

Ja kabeļtelevīzijas pakalpojumu sniedzējs nav norādījis konkrētu pārraidē ātruma vērtību, opcijai Pārraidē ātruma režīms izvēlieties iestatījumu Automātiski. Šo norādīto vērtību var ievadīt izvēlnes elementā Symbol rate, nospiežot ciparu taustiņus.

4.2.5 Manuāla analogo kanālu noskaņošana

1/2

Analogās televīzijas kanālus var noskaņot manuāli pa vienam.

Lai sāktu manuālu analogo kanālu noskaņošanu, nospiediet taustiņu  > Iestatīšana > Uzstādīšana > Kanāla noskaņošana > Analogais: manuāla noskaņošana.

Izpildiet visas šajā izvēlnē norādītās darbības.

Šīs darbības var atkārtot, līdz ir noskaņoti visi pieejamie analogās televīzijas kanāli.

1. Sistēma. Ja izmantojat ārējo antenu, jānorāda televīzijas kanāla izcelsmes valsts vai ģeogrāfiskais reģions. Ja televīzijas kanālus uztverat, izmantojot kabeļtelevīzijas sistēmu, valsts vai ģeogrāfiskais reģions ir jānorāda tikai vienu reizi.

2. Atrast kanālu. Analogās televīzijas kanālu meklēšana. Meklēšana sākas automātiski, tomēr frekvenci var ievadīt manuāli. Ja uztvertais kanāla signāls ir vājš, izvēlieties opciju Meklēt tālāk, lai atkārtotu meklēšanu. Ja vēlaties saglabāt atrasto televīzijas kanālu, iezīmējiet izvēlnes elementu Pabeigts un nospiediet taustiņu OK.

...

4.2.5 Manuāla analogo kanālu noskaņošana

2/2

3. Precīzi noskaņot. Nospiežot taustiņu ▲ un ▼, precīzi noskaņojiet atrasto kanālu. Kad kanāls ir precīzi noskaņots, nospiediet Pabeigts.

4. Saglabāt. Atrasto kanālu var saglabāt ar pašreizējo kanāla numuru, izmantojot opciju Saglabāt pašreizējo kanālu, vai ar citu kanāla numuru, izmantojot opciju Saglabāt kā jaunu kanālu.

4.2.6 Precīza analogo kanālu noskaņošana

Ja uztvertais analogās televīzijas kanāla signāls ir vājš, varat mēģināt precīzi noskaņot šo televīzijas kanālu.

Lai precīzi noskaņotu analogos kanālus, nospiediet taustiņu  > Iestatīšana > Uzstādīšana > Kanāla noskaņošana > Analogais: manuāla noskaņošana > Precīzi noskaņot.

Nospiežot taustiņu ▲ un ▼, precīzi noskaņojiet atrasto kanālu. Kad kanāls ir precīzi noskaņots, nospiediet Pabeigts.

Šo precīzi noskaņoto kanālu var saglabāt ar pašreizējo kanāla numuru, izmantojot opciju Saglabāt pašreizējo kanālu, vai ar citu kanāla numuru, izmantojot opciju Saglabāt kā jaunu kanālu.

4.2.7 DVB-T vai DVB-C

Ja jūsu valstī ir pieejama gan DVB-T, gan DVB-C uztveršanas iespēja un šis televizors ir sagatavots jūsu valstī pieejamo DVB-T un DVB-C signālu uztveršanai, pirms televīzijas kanālu noskaņošanas jāizvēlas DVB-T vai DVB-C uztveršanas režīms.

Lai izvēlētos DVB-T vai DVB-C uztveršanas režīmu, nospiediet taustiņu  > Iestatīšana > Uzstādīšana > Kanāla noskaņošana > Antenas vai kabeļu DVB.

Lai noskaņošanu veiktu DVB-T režīmā, izvēlieties opciju Antena.

Lai noskaņošanu veiktu DVB-C režīmā, izvēlieties opciju Kabelis.

DVB-C kanālu noskaņošana

Visi televizora DVB-C režīma iestatījumi tiek pielāgoti automātiski, tomēr ir iespējams, ka būs jāmaina daži DVB-C pakalpojumu sniedzēja norādīti DVB-C tīkla iestatījumi. Ievadiet šos iestatījumus vai vērtības, ja televizora ekrānā tiek parādīts šāds aicinājums.

Televizoru var noskaņot gan DVB-T, gan DVB-C režīmā. Šādā gadījumā kanālu noskaņošana jāveic divas reizes. Vispirms veiciet noskaņošanu antenas režīmā, bet pēc tam — kabeļa režīmā. Pēc tam kanālu pārskatā būs redzami gan DVB-T, gan DVB-C televīzijas kanāli.

4.2.8 Pulksteņa iestatījumi

Dažās valstīs digitālās televīzijas apraidē nav pieejama UTC (Coordinated Universal Time – universālais koordinētais laiks) informācija. Tādēļ pāreja no ziemas laika uz vasaras laiku un pretēji, iespējams, tiks ignorēta. To var labot, mainot pulksteņa iestatījumus.

Ja laiks televizorā tiek rādīts nepareizi, nospiediet taustiņu  > Iestatīšana > Uzstādīšana > Pulkstenis > Autom. pulksteņa režīms un izvēlieties režīmu Manuāli.

Izvēlnē Vasaras laiks atbilstoši vietējam laikam iezīmējiet elementu Standarta laiks (ziemas) vai Vasaras laiks.

4.3.1 Tīkla priekšrocības

Datortīkls

Ja televizors ir pievienots datortīklam, var demonstrēt attēlus vai videoierakstus vai atskaņot mūziku, kas saglabāta šim tīklam pievienotā datorā vai krātuves ierīcē.

Lai skatītu datora saturu, pēc tīkla uzstādīšanas iezīmējiet sākuma izvēlnes elementu Pārlūkot datortīklu.

Net TV

Ja televizors ir pievienots ar internetu savienotam datortīklam, var izveidot televizora savienojumu ar Net TV. Net TV sākumlapā tiek piedāvātas filmas, attēli, mūzika, informatīvi izklaidējošas pārraides, spēles un vēl daudz kas cits — viss, kas ietilpst jūsu televizora ekrānā.

Lai atvērtu Net TV sākumlapu, pēc tīkla uzstādīšanas iezīmējiet sākuma izvēlnes elementu Pārlūkot Net TV vai vienkārši nospiediet tālvadības pults taustiņu Net TV.

4.3.2 Nepieciešamais aprīkojums

1/2

Lai televizoru pievienotu datortīklam un internetam, datortīklā ir nepieciešams maršrutētājs. Maršrutētājā jābūt ieslēgtai funkcijai DHCP.

Lai izmantotu Net TV, televizors jāpievieno maršrutētājam, kuram ir pieejams ātrdarbīgs savienojums ar internetu.

Lai maršrutētāju savienotu ar televizoru, jāizmanto tīkla (Ethernet) kabelis.

...

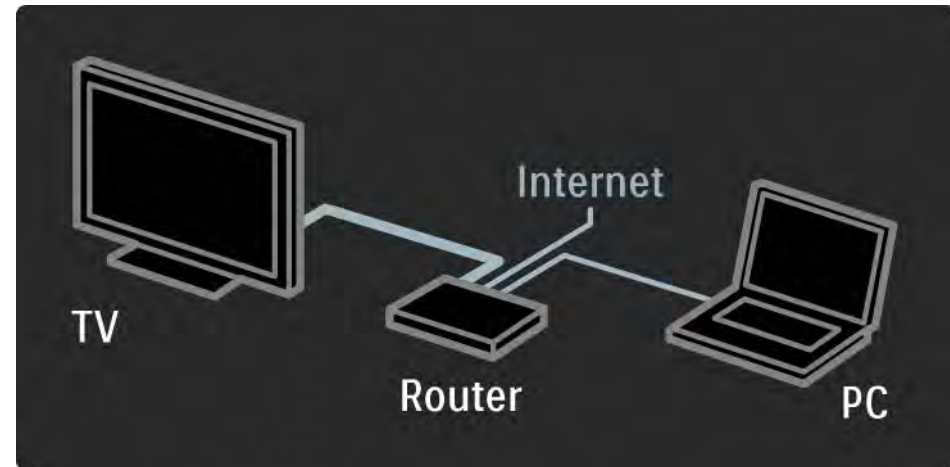

4.3.2 Nepieciešamais aprīkojums

2/2

Datortīkla funkcijai ir pieejams DLNA sertifikāts.

Datorā var būt instalēta operētājsistēma Microsoft Windows XP vai Vista,

Intel Mac OSX vai Linux.

Lai datora saturu koplietotu ar televizoru, datorā jābūt instalētai jaunākajai multivides servera programmatūrai.

Windows Media Player 11 vai līdzīga programma.

Lai failus varētu koplietot ar televizoru, dažās multivides serveru programmās ir jāveic atbilstoši iestatījumi.

Lai iepazītos ar atbalstītās multivides servera programmatūras sarakstu, sk. Tehniskie rādītāji > Multivide.

4.3.3 Vadu tīkla uzstādīšana

Uzstādīt vadu tīklu palīdz ekrānā redzamā procedūra.

Pirms tīkla uzstādīšanas sākuma pievienojiet maršrutētāju televizoram, izmantojot tīkla kabeli, un ieslēdziet maršrutētāju.

Lai sāktu vadu tīkla uzstādīšanu, aizveriet lietotāja rokasgrāmatu, nospiediet taustiņu  > Iestatīšana > Uzstādīšana > Tīkls > Tīkla uzstādīšana un nospiediet taustiņu OK.

Izpildiet ekrānā redzamos norādījumus.

Televizors pastāvīgi meklē tīkla savienojumu.

Piekrīti Lietotāja licences nosacījumiem, ja tas tiek pieprasīts.

Jaunāko Lietotāja licences līguma versiju sk. vietnē:
www.philips.com.

4.3.4 Tīkla iestatījumi

Savienojumam ar maršrutētāju izmantotie televizora tīkla iestatījumi ir standarta iestatījumi un tiek pielāgoti automātiski. Šādi tiek nodrošināts vienkārši izveidojams savienojums ar jebkuru pieejamu tīklu.

Ja rodas tīkla savienojuma problēmas, iespējams, jāpielāgo iestatījumi, lai tie būtu piemēroti jūsu mājas tīklam.

Ja nezināt, kā to izdarīt, vērsieties pēc palīdzības pie personas, kuras rīcībā ir nepieciešamās zināšanas par tīklu iestatījumiem.

Lai mainītu specifiskus tīkla iestatījumus, nospiediet taustiņu  > Iestatīšana > Uzstādīšana > Tīkls > Tīkla režīms un/vai ... > IP konfigurācija.

4.3.5 Multivides servera iestatījumi

Multivides serveri jāiestata, lai varētu koplietot to failus un mapes. Rūpīgi ievērojiet konkrētā servera iestatīšanas norādījumus.

Windows Media Player v11 sistēmā Windows Vista

Iestatīšana koplietošanai tīklā

Programmas Windows Media Player izvēlnē noklikšķiniet uz elementa Library (Bibliotēka) un izvēlieties elementu Media sharing (Multivides koplietošana).

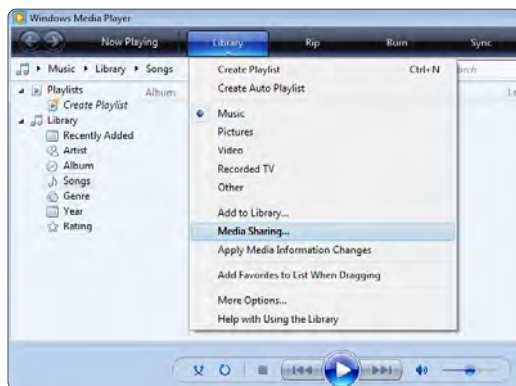

Logā Media Sharing (Multivides koplietošana) atzīmējiet izvēles rūtiņu Share my media (Koplietot manu multividi). Noklikšķiniet uz pogas OK (Labi).

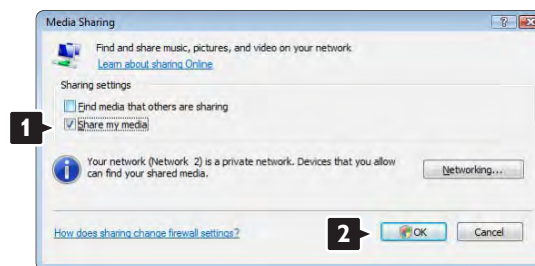

Ja nav atrasts neviens tīkla savienojums un nevarat atzīmēt šo rūtiņu, noklikšķiniet uz pogas **Networking** (Tīklošana), lai atvērtu logu **Network and Sharing Center** (Tīkla un koplietošanas centrs), ...

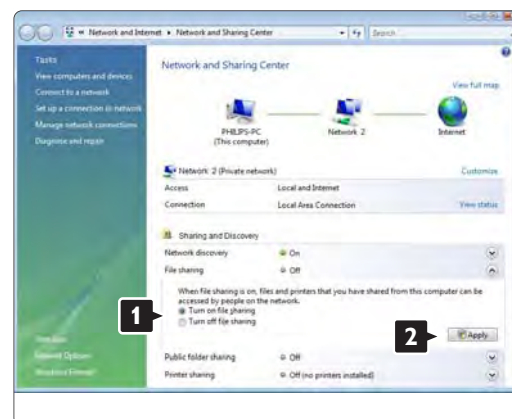

Iestatiet funkciju **Network discovery** (Tīkla noteikšana) režīmā **On** (Ieslēgts). Iestatiet funkciju **File sharing** (Failu koplietošana) režīmā **On**. Atgriezieties programmas **Windows Media Player** logā **Media Sharing** (Multivides koplietošana) un atzīmējiet izvēles rūtiņu **Share my media** (Koplietot manu multividi). Noklikšķiniet uz pogas **OK** (Labi).

Kad televizors būs savienots ar datoru, izmantojot maršrutētāju, un visas šīs ierīces būs ieslēgtas, logā **Media sharing** (Multivides koplietošana) televizors tiks parādīts kā **Unknown Device** (Nezināma ierīce). Izvēlieties šo ierīci un noklikšķiniet uz pogas **Allow** (Atļaut).



Lai mainītu konkrētus koplietošanas iestatījumus, var atvērt logu **Settings** (Iestatījumi). Kad ierīces ikona (televizors) būs atzīmēta ar zaļu ķeksīti, noklikšķiniet uz pogas **OK** (Labi).

Mapju iestatīšana koplietošanas režīmā

Programmas **Windows Media Player** izvēlnē noklikšķiniet uz elementa **Library** (Bibliotēka) un izvēlieties elementu **Add to Library** (Pievienot bibliotēkai).

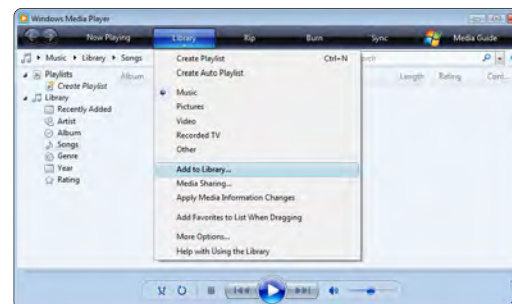

Logā **Add To Library** (Pievienot bibliotēkai) izvēlieties opciju **My folders and those of others that I can access** (Manas mapes un citu mapes, kurām varu piekļūt) un noklikšķiniet uz pogas **Advanced Options** (Papildu opcijas).



Kad ir atvērta sadaļa **Advanced Options** (Papildu opcijas), koplietošanas sarakstam var pievienot konkrētas mapes. Noklikšķiniet uz pogas **Add** (Pievienot).

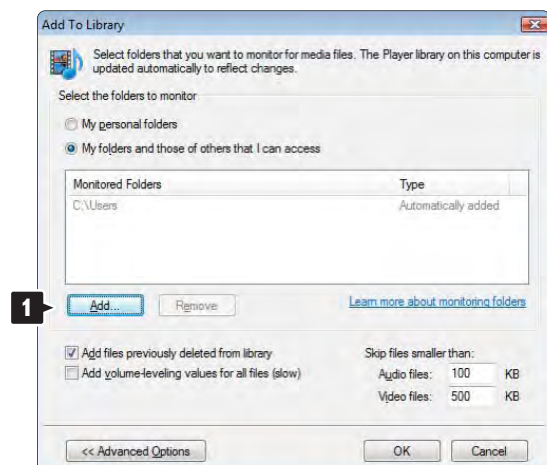

Logā **Add To Library** (Pievienot bibliotēkai) tiek parādītas tikko pievienotās mapes. Var pievienot vairākas koplietojamās mapes. Noklikšķiniet uz pogas **OK** (Labi), lai šos failus pievienotu bibliotēkai.

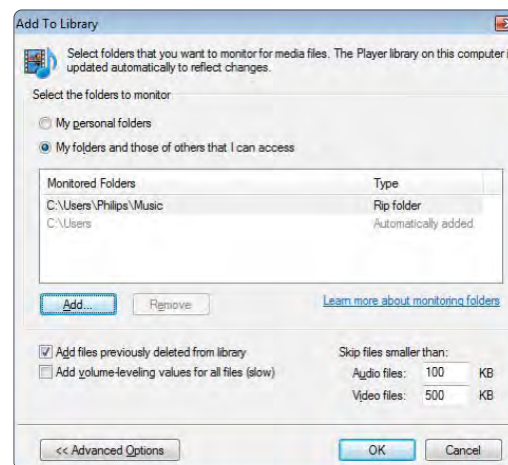

Logā **Add Folder** (Pievienot mapi) izvēlieties mapi, kurā atrodas mūzikas, fotoattēlu vai videoierakstu faili, kurus vēlaties koplietot citās ierīcēs (televizorā). Noklikšķiniet uz **OK** (Labi).

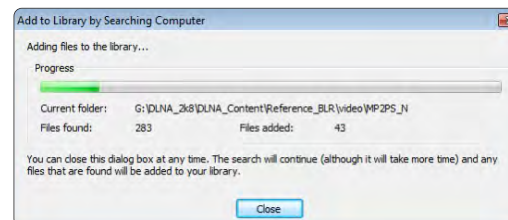
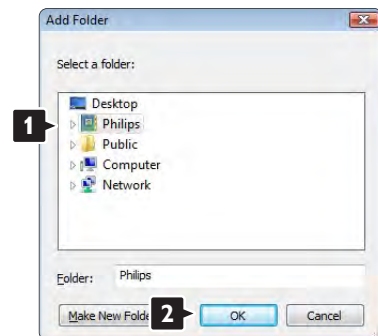

Tagad ir veikti visi nepieciešamie iestatījumi, lai, izmantojot televizoru, varētu baudīt mūziku, kā arī skatīties fotoattēlus un videoierakstus.

Windows Media Player v11 sistēmā Windows XP

Iestatīšana koplietošanai tīklā

Programmas Windows Media Player izvēlnē noklikšķiniet uz elementa **Library** (Bibliotēka) un izvēlieties elementu **Media sharing** (Multivides koplietošana) ...



Logā **Media Sharing** (Multivides koplietošana) atzīmējiet izvēles rūtiņu **Share my media** (Koplietot manu multividi).

Kad televizors būs savienots ar datoru, izmantojot maršrutētāju, un visas šīs ierīces būs ieslēgtas, logā **Media sharing** (Multivides koplietošana) televizors tiks parādīts kā **Unknown Device** (Nezināma ierīce). Izvēlieties šo ierīci un noklikšķiniet uz pogas **Allow** (Atļaut).

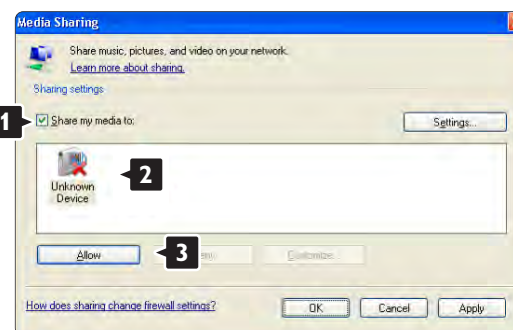

Lai mainītu konkrētus koplietošanas iestatījumus, var atvērt logu **Settings** (Iestatījumi).

Kad ierīces ikona (televizors) būs atzīmēta ar zaļu ķeksīti, noklikšķiniet uz pogas **OK** (Labi).

Mapju iestatīšana koplietošanas režīmā

Programmas Windows Media Player izvēlnē noklikšķiniet uz elementa **Library** (Bibliotēka) un izvēlieties elementu **Add to Library** (Pievienot bibliotēkai).



Logā **Add To Library** (Pievienot bibliotēkai) izvēlieties opciju **My folders and those of others that I can access** (Manas mapes un citu mapes, kurām varu piekļūt) un noklikšķiniet uz pogas **Advanced Options** (Papildu opcijas).

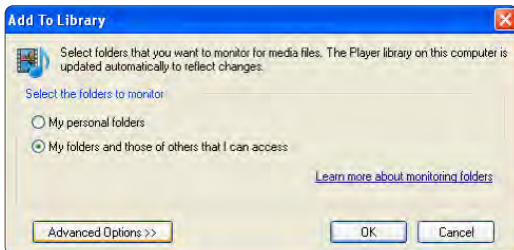

Logā **Add Folder** (Pievienot mapi) izvēlieties mapi, kurā atrodas mūzikas, fotoattēlu vai videoierakstu faili, kurus vēlaties koplietot citās ierīcēs (televizorā). Noklikšķiniet uz **OK** (Labi).



Kad ir atvērta sadaļa **Advanced Options** (Papildu opcijas), koplietošanas sarakstam var pievienot konkrētas mapes. Noklikšķiniet uz pogas **Add** (Pievienot).

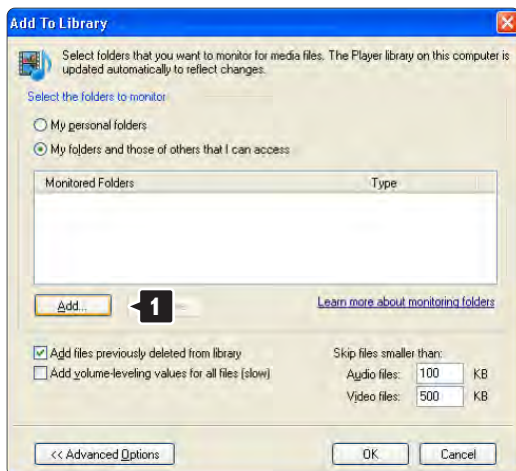

Logā **Add To Library** (Pievienot bibliotēkai) tiek parādītas tikko pievienotās mapes. Var pievienot vairākas koplietojamās mapes. Noklikšķiniet uz pogas **OK** (Labi), lai šos failus pievienotu bibliotēkai.

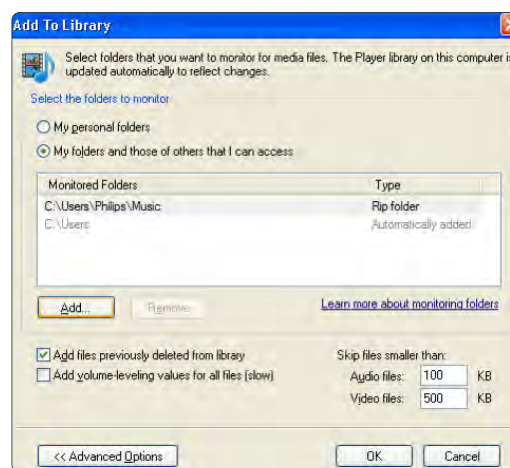

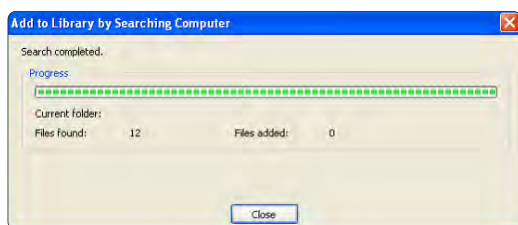

Tagad ir veikti visi nepieciešamie iestatījumi, lai, izmantojot televizoru, varētu baudīt mūziku, kā arī skatīties fotoattēlus un videoierakstus.

TVeristy v.0.9.10.3 sistēmā Windows XP

Iestatīšana koplietošanai tīklā

Noklikšķiniet uz cilnes **Settings** (Iestatījumi) un uz pogas **Start Sharing** (Sākt koplietošanu).



Uznirstošajā logā tiks parādīts ziņojums, ka ir startēts multivides servera pakalpojums. Noklikšķiniet uz pogas **OK** (Labi).

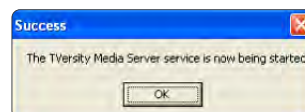

Noklikšķiniet uz cilnes **Sharing** (Koplietošana).

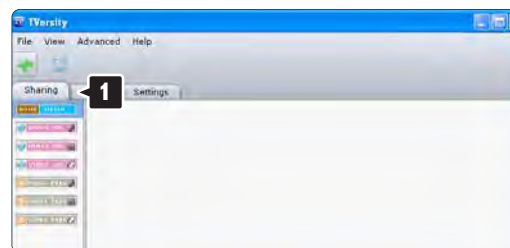

Mapju iestatīšana koplietošanas režīmā

Noklikšķiniet uz zaļā krustiņa ikonas un izvēlieties elementu **Add folder** (Pievienot mapi)...



Uznirstošajā logā **Add media** (Pievienot multividi) noklikšķiniet uz pogas **Browse** (Pārlūkot).



Logā **Browse for Folder** (Meklēt mapi) izvēlieties mapi, kurā atrodas koplietošanai paredzēti mūzikas, fotoattēlu un videoierakstu faili. Noklikšķiniet uz pogas **OK** (Labi).

Tagad ir veikti visi nepieciešamie iestatījumi, lai, izmantojot televizoru, varētu baudīt mūziku, kā arī skatīties fotoattēlus un videoierakstus.

Twonky Media v4.4.2 sistēmā Macintosh OS X

Iestatīšana koplietošanai tīklā

Programmas **Twonky Media** logā noklikšķiniet uz sadaļā **Basic Setup** (Pamatiestatījumi) esošās saites **First steps** (Pirmie soļi).

Šajā logā var mainīt televizora ekrānā redzamo servera nosaukumu.

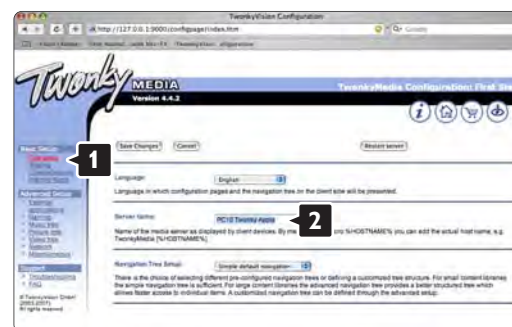

Noklikšķiniet uz sadaļā **Basic Setup** (Pamatiestatījumi) esošās saites **Clients/Security** (Klienti/drošība). Atzīmējiet blakus uzrakstam **Enable sharing for new clients automatically** (Automātiski iespējot koplietošanu ar jauniem klientiem) esošo izvēles rūtiņu.

Mapju iestatīšana koplietošanas režīmā

Noklikšķiniet uz sadaļā **Basic Setup** (Pamatiestatījumi) esošās saites **Sharing** (Koplietošana).

Daži lodziņi **Content Locations** (Satura atrašanās vietas), iespējams, jau ir iestatīti automātiski. Lai pievienotu mapi (satura atrašanās vietu) koplietošanai tīklā, noklikšķiniet uz pogas **Browse** (Pārlūkot).



Zilajā rāmī noklikšķiniet uz cietā diska nosaukuma, lai meklētu mapi, kurā atrodas mūzikas, fotoattēlu vai videoierakstu faili, kurus vēlaties koplietot citās ierīcēs (televizorā).



Noklikšķiniet uz **Select** (Atlasīt), lai atlasītu mapi, kuru vēlaties koplietot.

Noklikšķiniet uz **Save Changes** (Saglabāt izmaiņas).

Pēc tam noklikšķiniet uz **Rescan content directories** (Atkārtoti skenēt satura direktorijus).

Atsevišķos gadījumos daži faili un mapes var nebūt pieejami.

Noklikšķiniet uz **Support > Troubleshooting** (Atbalsts > Traucējummeklēšana) un noklikšķiniet uz **Rebuild database** (Atkārtoti izveidot datu bāzi), lai nodrošinātu, ka viss darbojas pareizi. Atkārtotās izveides process var ilgt kādu brīdi.

Tagad ir veikti visi nepieciešamie iestatījumi, lai, izmantojot televizoru, varētu baudīt mūziku, kā arī skatīties fotoattēlus un videoierakstus.

4.4.1 Izmantojot internetu

Dažos gadījumos var būt nepieciešama televizora programmatūras atjaunināšana. Ja televizors ir pievienots ar internetu savienotam maršrutētājam, televizora programmatūru var atjaunināt tieši no interneta. Tam ir nepieciešams ātrdarbīgs interneta savienojums.

Aizveriet šo lietotāja rokasgrāmatu, nospiediet taustiņu  > Iestatīšana > Programmatūras atjaunināšana > Atjaunināt tūlīt un nospiediet taustiņu OK.

Izvēlieties izvēlnes elementu Internets un nospiediet taustiņu OK.

Izpildiet ekrānā redzamos norādījumus.

Kad atjaunināšana ir pabeigta, televizors automātiski izslēdzas un atkal ieslēdzas. Pagaidiet, kamēr televizors ieslēdzas, un nelietojiet televizora ieslēgšanas/izslēgšanas slēdzi .

Ja televizors ir pievienots internetam, televizora ieslēgšanās brīdī tā ekrānā tiek parādīts ziņojums par jaunas programmatūras pieejamību.

4.4.2 Izmantojot USB atmiņas ierīci

1/3

Dažos gadījumos var būt nepieciešama televizora programmatūras atjaunināšana. Sāciet televizora programmatūras atjaunināšanu. Pēc tam lejupielādējiet televizora programmatūru datorā no interneta. Izmantojiet USB atmiņas ierīci, lai programmatūru augšupielādētu televizorā no datora.

Sagatavošana

Nepieciešams dators ar ātrdarbīgu interneta savienojumu.
Nepieciešama USB atmiņas ierīce, kurā ir 256 MB brīvas vietas un kurā ir izslēgta aizsardzība pret ierakstīšanu.
Dažas USB atmiņas ierīces, iespējams, nebūs saderīgas ar šo televizoru.

...

4.4.2 Izmantojot USB atmiņas ierīci

2/3

1. Identificēšana

Aizveriet šo lietotāja rokasgrāmatu, nospiediet taustiņu  > Iestatīšana > Programmatūras atjaunināšana > Atjaunināt tūlīt un nospiediet taustiņu OK.

Iezīmējiet izvēlnes elementu USB un nospiediet taustiņu OK.

Izpildiet ekrānā redzamos norādījumus.

Televizora ekrānā tiks parādīts aicinājums ievietot USB ierīci televizora sānos esošajā USB savienotājā.

2. Lejupielāde USB no datora

Pēc televizora identificēšanas faila ierakstīšanas USB ierīcē, pievienojiet USB ierīci ar internetu savienotam datoram. USB ierīcē atrodiet failu "update.htm" un veiciet uz tā dubultklikšķi. Noklikšķiniet uz pogas Nosūtīt ID. Ja būs pieejama jauna programmatūra, tā tiks lejupielādēta USB ierīcē.

...

4.4.2 Izmantojot USB atmiņas ierīci

3/3

3. Lejupielāde televizorā no USB

Vēlreiz pievienojiet USB atmiņas ierīci televizoram.

Lai sāktu televizora programmatūras atjaunināšanu, izpildiet ekrānā redzamos norādījumus. Televizors izslēdzas uz 10 sekundēm un pēc tam atkal ieslēdzas. Lūdzu, uzgaidiet.



Vienmēr ievērojiet šādus norādījumus...

- Nelietojiet tālvadības pulti.
- Neatvienojiet USB ierīci no televizora programmatūras atjaunināšanas laikā.

Ja atjaunināšanas laikā tiek pārtraukta strāvas padeve, nekādā gadījumā neatvienojiet USB atmiņas ierīci no televizora. Pēc strāvas padeves atjaunošanas televizora programmatūras atjaunināšana tiks turpināta.

Atjaunināšanas beigās ekrānā tiek parādīts ziņojums Operation successful (Darbība sekmīga pabeigta). Izņemiet USB ierīci un nospiediet tālvadības pults taustiņu .

Vienmēr ievērojiet šādus norādījumus...

- Nespiediet taustiņu  divas reizes.
- Nelietojiet televizora slēdzi .

Televizors izslēdzas (uz 10 sekundēm) un atkal ieslēdzas. Lūdzu, uzgaidiet.

Pēc tam televizora programmatūras atjaunināšana ir pabeigta.

Var turpināt televizora lietošanu.

5.1.1 Strāvas padeves vads

Pārliedzieties, vai strāvas padeves vads ir stingri pievienots televizoram. Nodrošiniet, lai elektrotīkla kontaktligzdai pievienotajam kontaktspraudnim varētu piekļūt jebkurā laikā.

Atvienojot strāvas padeves vadu, vienmēr velciet spraudni, nevis kabeli.

Lai gan šis televizors gaidstāves režīmā patērē maz elektrības, ja paredzat, ka televizoru nelietosiet ilgāku laiku, atvienojiet strāvas padeves vadu, lai ietaupītu elektroenerģiju.

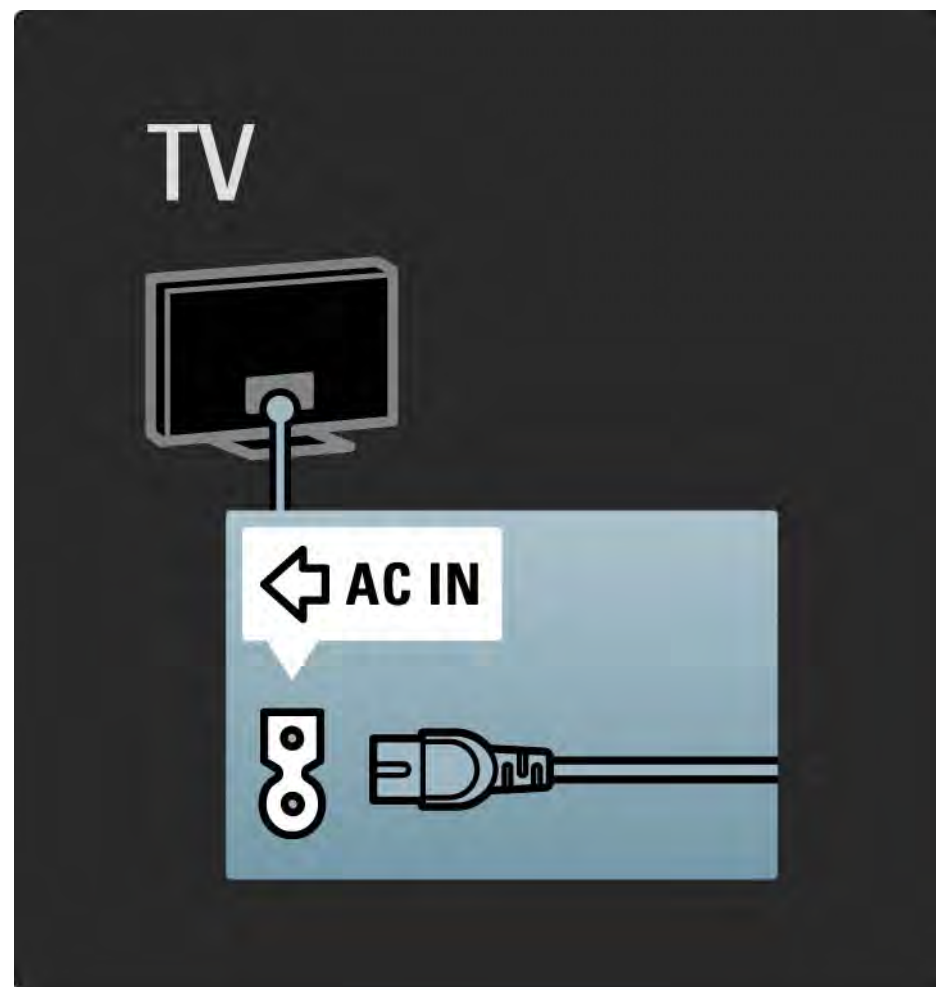

5.1.2 Antenas kabelis

Atrodiet televizora aizmugurē uzstādīto antenas savienojumu. Ievietojiet antenas kabeli stingri ligzdā Antena .

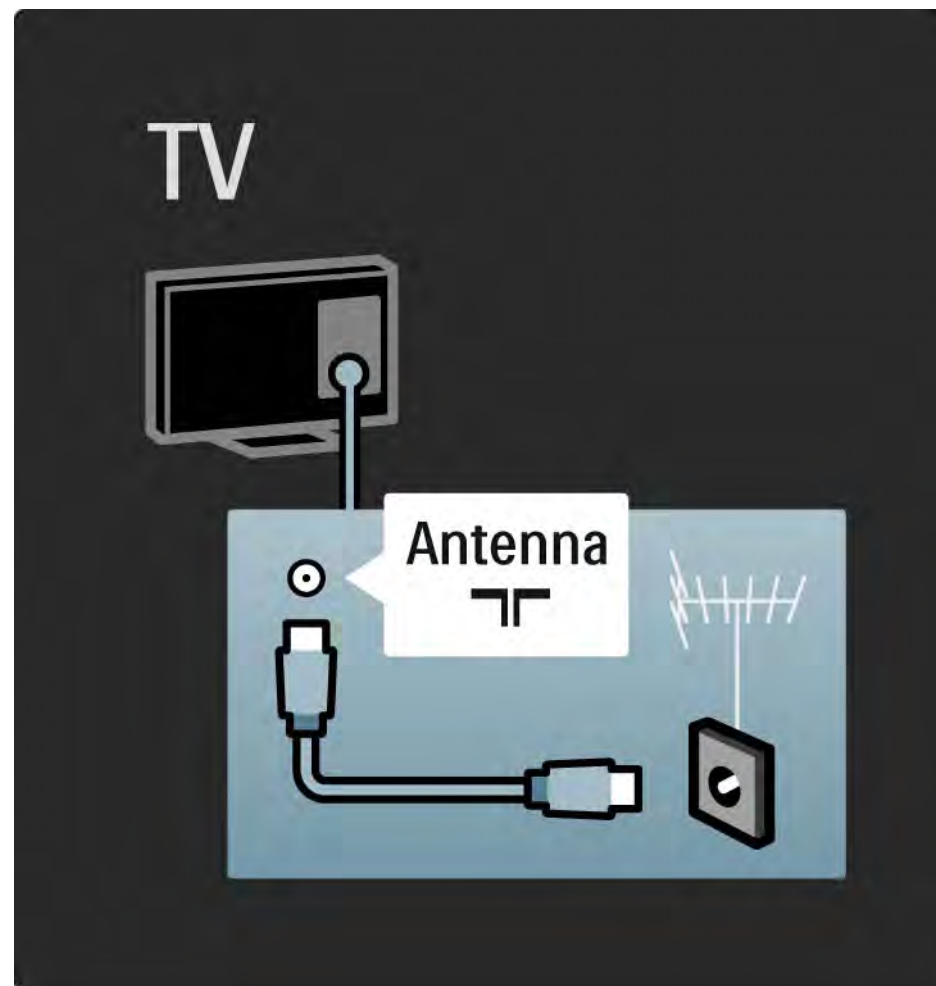

5.2.1 Kabeļu kvalitāte

Pirms ierīču pievienošanas televizoram pārbaudiet ierīcēs pieejamos savienotājus. Pievienojiet ierīci televizoram, izmantojot pieejamo augstākās kvalitātes savienojumu. Labas kvalitātes kabeļi nodrošina labas kvalitātes attēla un skaņas padevi.

Lietotāja rokasgrāmatā norādītie savienojumi ir ieteicami lielākajā daļā gadījumu. Var izmantot arī citus risinājumus.

Papildinformāciju par konkrētiem kabeļu tipiem un pieejamajiem savienojumiem sk. Par kabeļiem > HDMI... u.c.

Ierīču pievienošana

Pēc ierīces pievienošanas televizoram vienmēr pievienojiet šo ierīci kā sākuma izvēlnes elementu. Izmantojot šo sākuma izvēlnes elementu, vienmēr varēsiet vienkārši pārslēgt televizoru uz šo ierīci.

Lai pievienotu jaunu ierīci, nospiediet taustiņu  > Pievienot ierīces. Izpildiet ekrānā redzamos norādījumus.

5.2.2 HDMI

1/2

HDMI savienojums nodrošina vislabāko attēla un skaņas kvalitāti.

Vienā HDMI kabelī ir apvienoti video un audio signāli.

Augstas izšķirtspējas (HD) televīzijas signālam izmantojiet HDMI savienojumu.

HDMI kabeli atšķirībā no SCART kabeliem padod attēlu un skaņu tikai vienā virzienā.

Neizmantojiet HDMI kabelus, kuru garums pārsniedz 5 m.

...

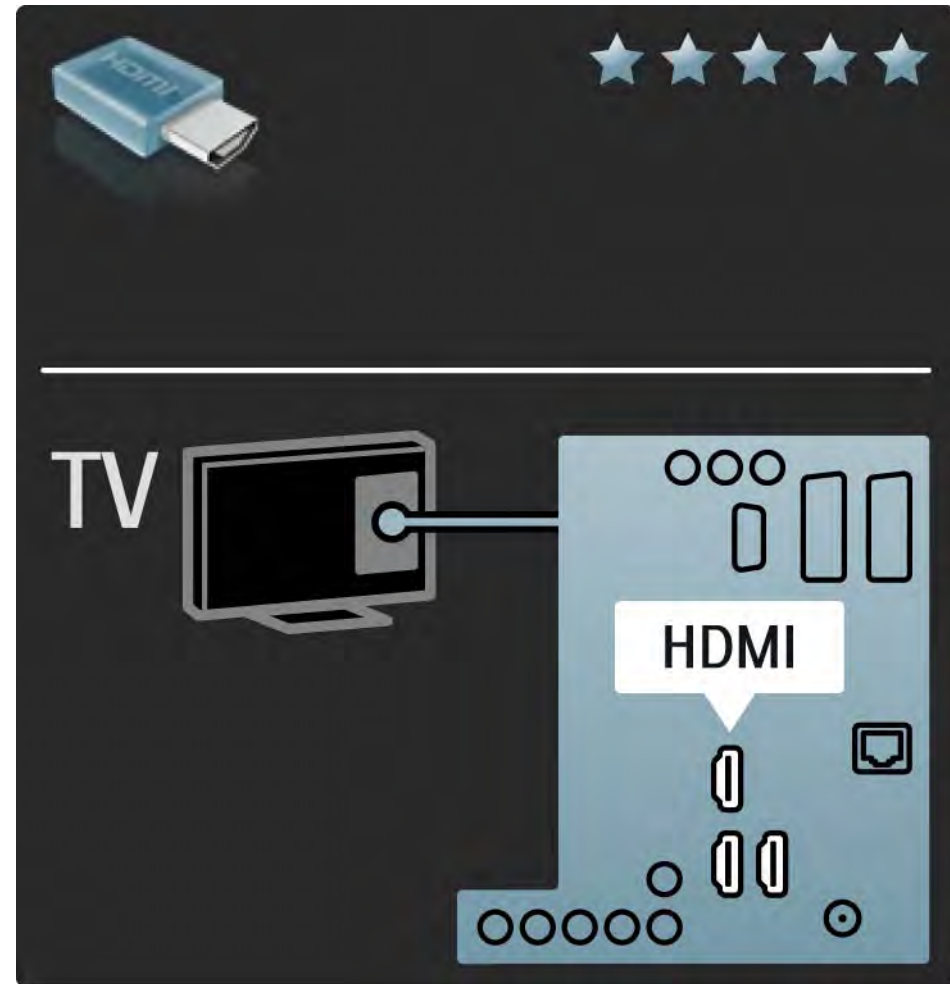

5.2.2 HDMI

HDMI savienojums atbalsta HDCP (High-bandwidth Digital Contents Protection — liela joslas platuma kanālā raidīta ciparu satura aizsardzību). HDCP ir pret kopēšanu aizsargāts signāls, kas ir iekļauts kopā ar HD saturu (DVD vai Blu-ray diskos).

DVI-HDMI

Ja ierīcei ir tikai viens DVI savienojums, izmantojiet DVI-HDMI adapteri. Izmantojiet kādu no HDMI savienotājiem un, lai padotu skaņu, pievienojiet kabeli Audio L/R televizora aizmugurē esošajam kontaktspraudņa savienotājam Audio In Left / Right, HDMI / DVI.

EasyLink

HDMI ar funkciju EasyLink nodrošina vienkāršu pievienoto ierīču darbības vadīšanu, ja šīs ierīces atbilst standartam HDMI CEC.

Sk. Savienojumi > EasyLink HDMI-CEC.

5.2.3 YPbPr – komponentu video

Izmantojiet komponentu video YPbPr savienojumu kopā ar skaņas padevei paredzēto audiosignāla kreisā un labā kanāla savienojumu.

Pievienojiet kabeļu spraudņus atbilstošo krāsu YPbPr savienotājiem. Pa YPbPr savienotājiem var padot augstas izšķirtspējas (HD) televīzijas signālus.

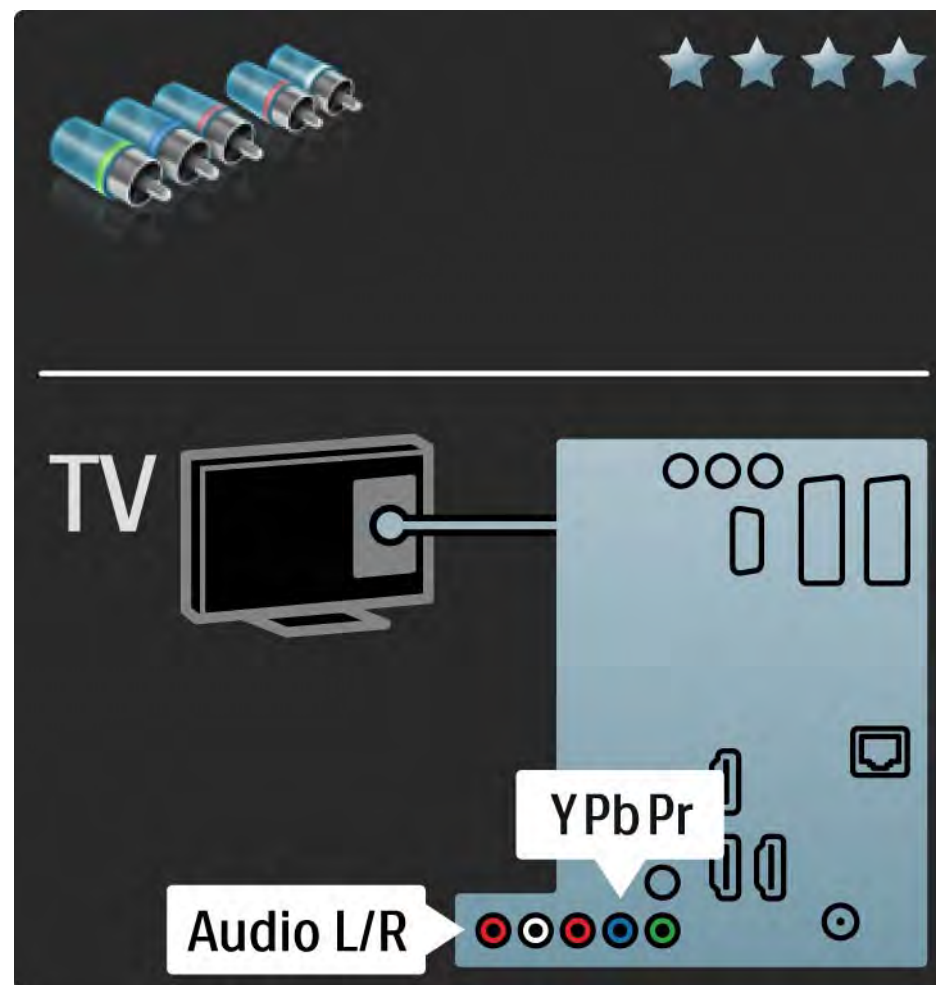

5.2.4 SCART

SCART kabelī ir apvienoti video un audio signāli. Pa SCART savienotājiem var padot RGB video signālus, tomēr nevar padot augstas izšķirtspējas (HD) televīzijas signālus.

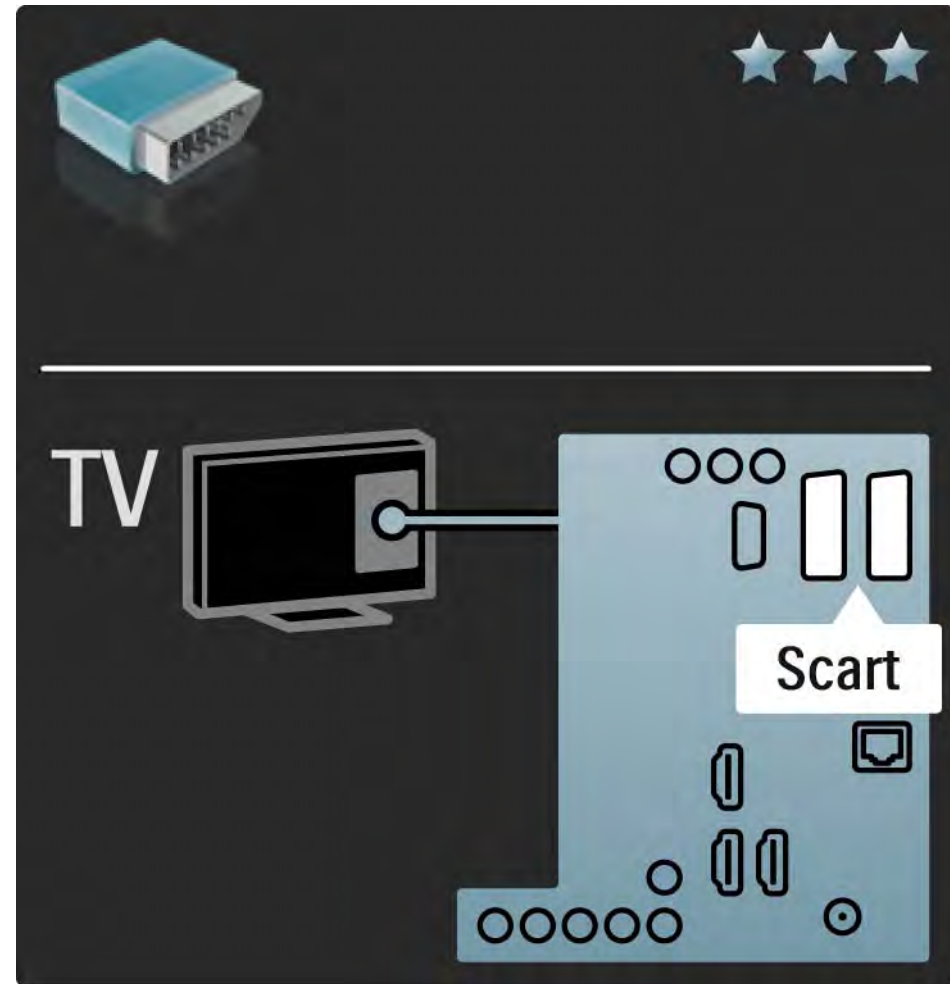

5.2.5 S-video

Izmantojiet S-Video kabeļus kopā ar audiosignāla kreisā un labā kanāla kabeļiem (Cinch tipa).

Pievienojiet kabeļu spraudņus atbilstošo krāsu audiosignāla savienotājiem.

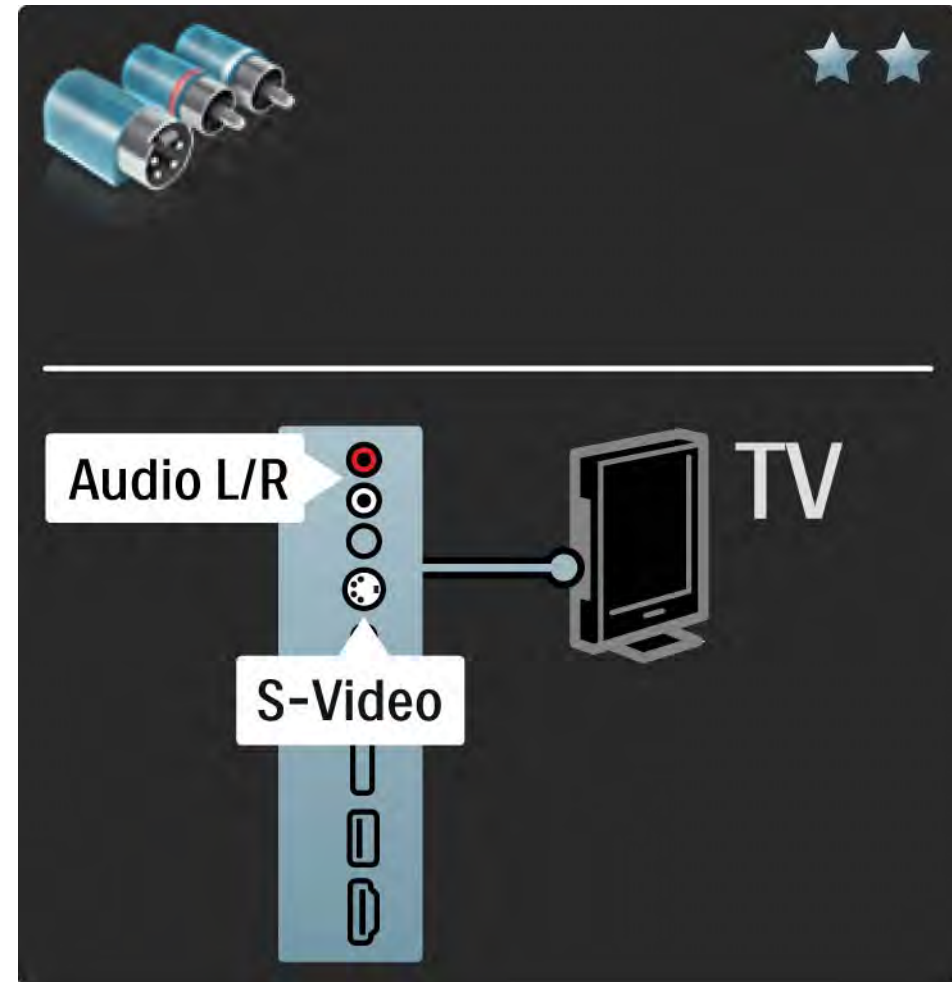

5.2.6 Video

Izmantojiet videosignāla kabeli (Cinch tipa) kopā ar audiosignāla kreisā un labā kanāla kabeli (Cinch tipa).

Pievienojiet kabeļu spraudņus atbilstošo krāsu audiosignāla savienotājiem.

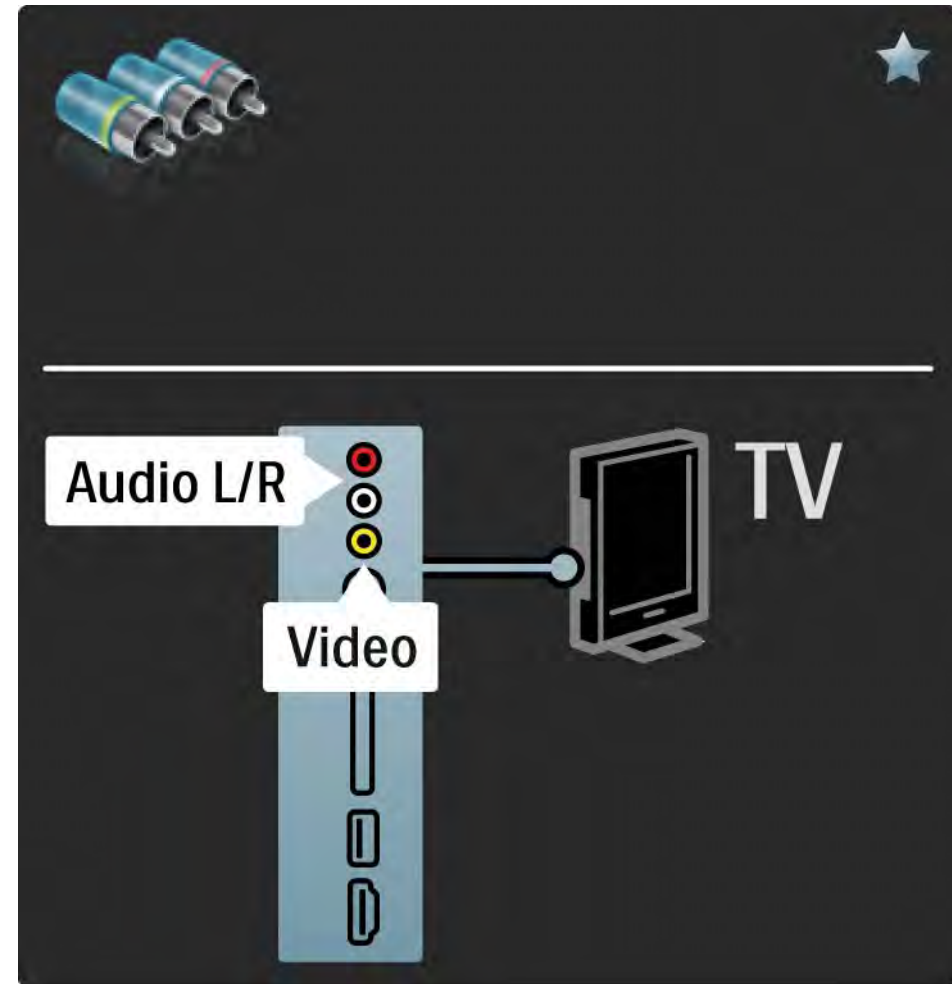

5.2.7 VGA

Pievienojiet datoru televizoram, izmantojot VGA kabeli (savienotāju DE15). Izmantojot šo savienojumu, televizors tiek lietots kā datora monitors. Lai padotu skaņu, var pievienot audiosignāla kreisā un labā kanāla kabeli.

Sk. Savienojumi > Citas ierīces > Televizors kā datora monitors.

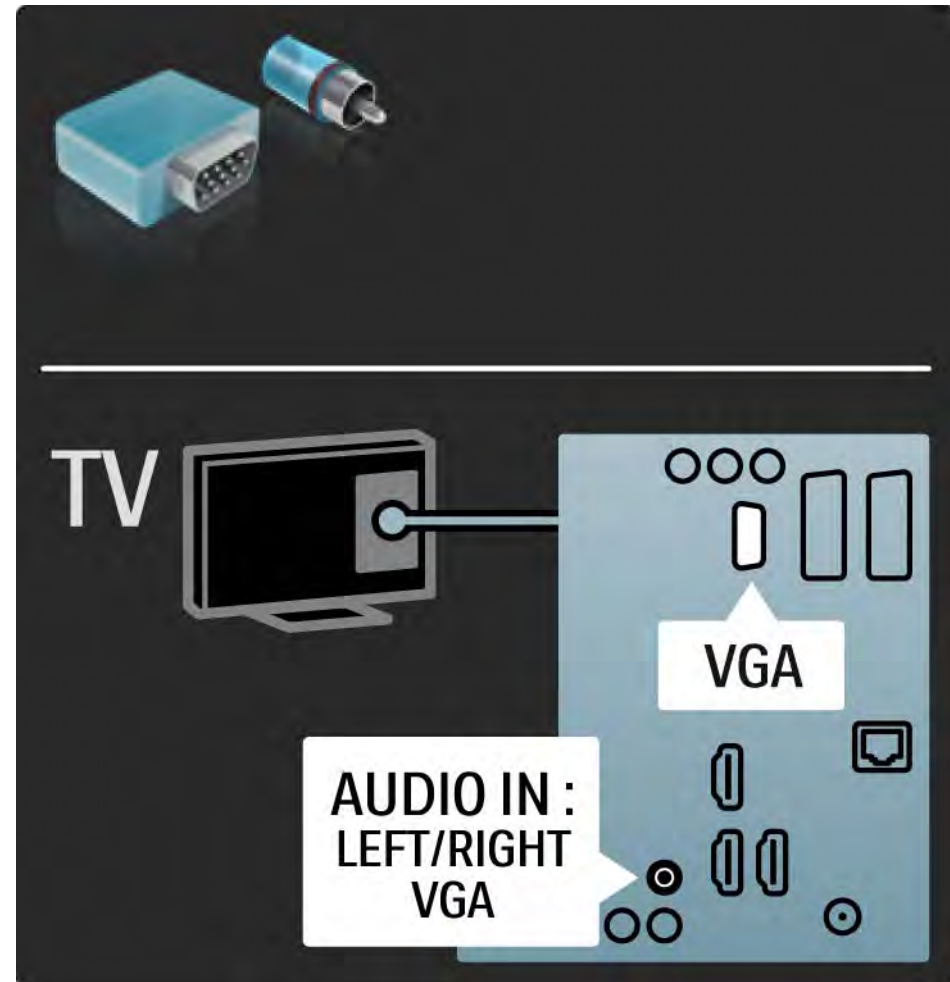

5.3.1 DVD atskaņotājs

Pievienojiet DVD atskaņotāju televizora aizmugurē esošajam HDMI savienotājam, izmantojot HDMI kabeli.

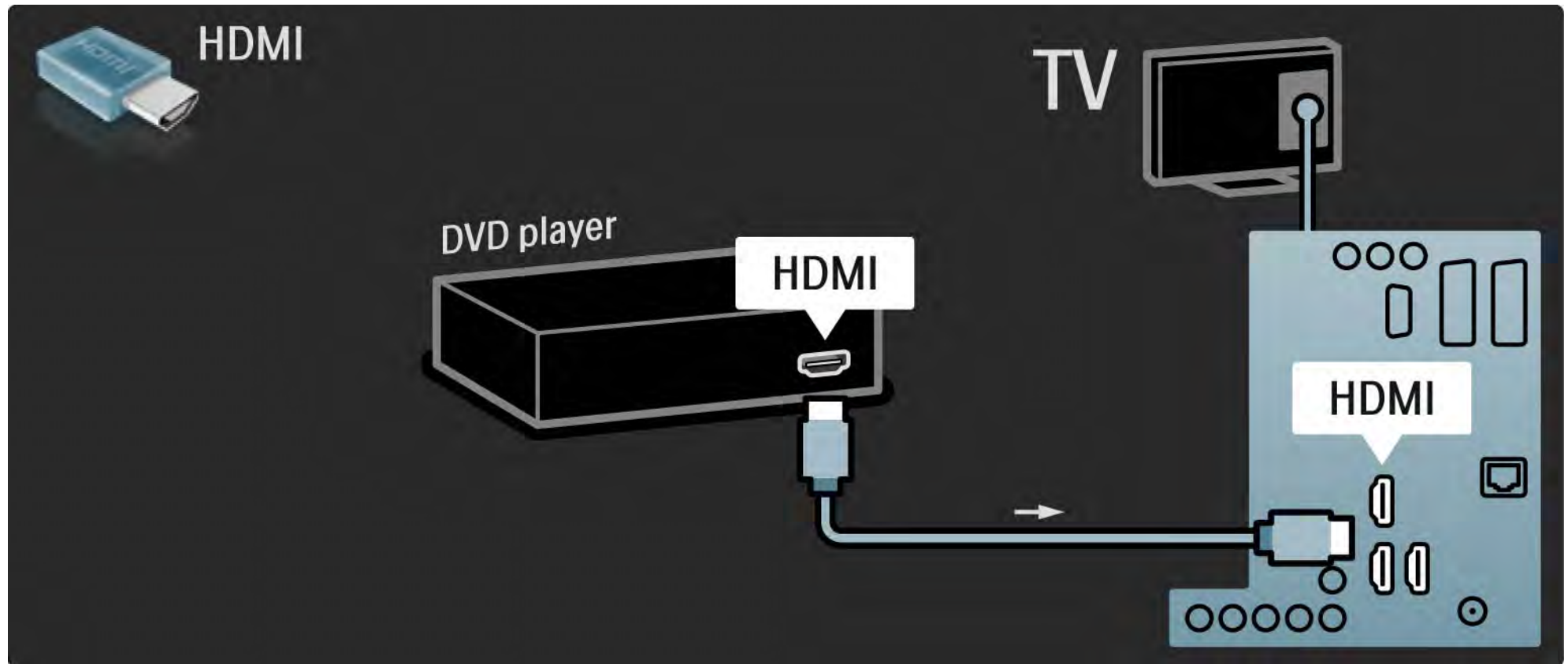

5.3.2 DVD mājas kino sistēma

1/3

Vispirms pievienojiet šo ierīci televizoram, izmantojot HDMI kabeli.

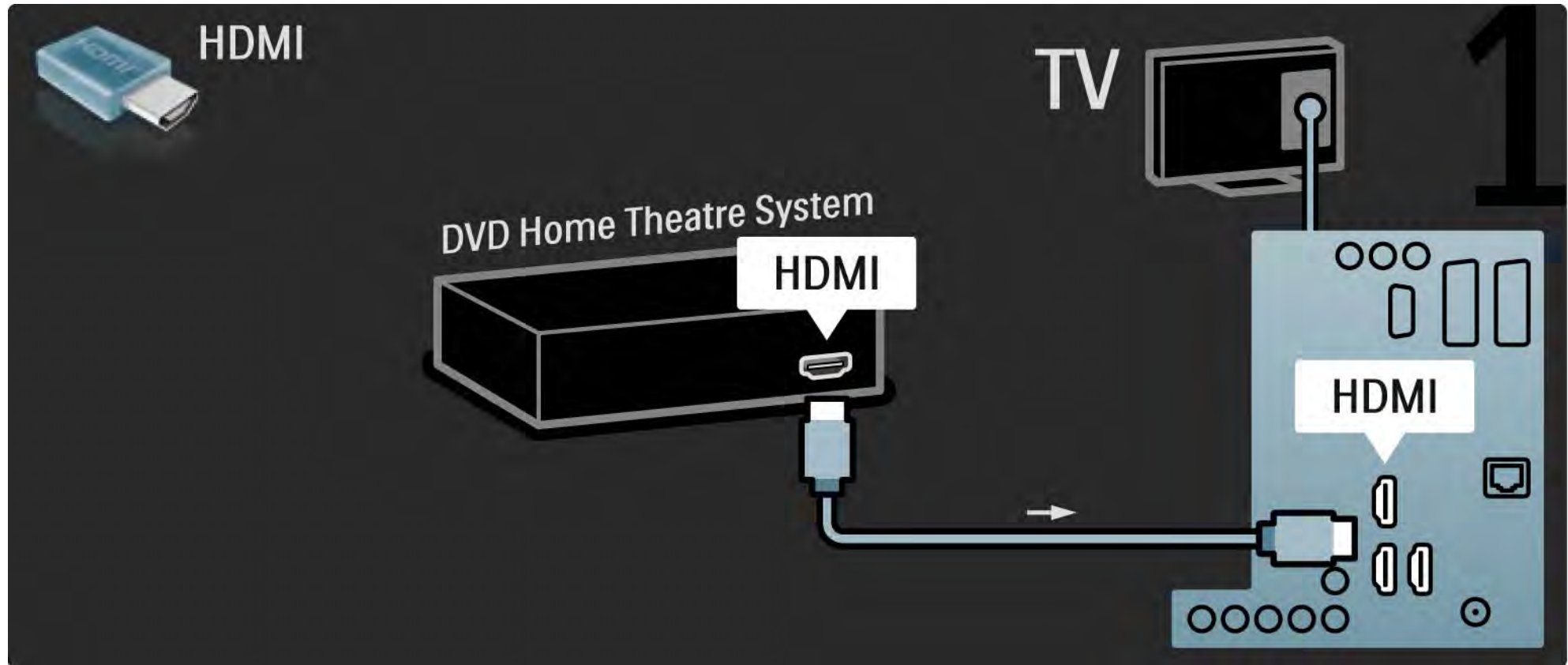

5.3.2 DVD mājas kino sistēma

2/3

Nobeigumā savienojiet ierīci ar televizoru, izmantojot digitālā audiosignāla kabeli (Cinch tipa) vai analogo savienojumu Audio Out L/R.

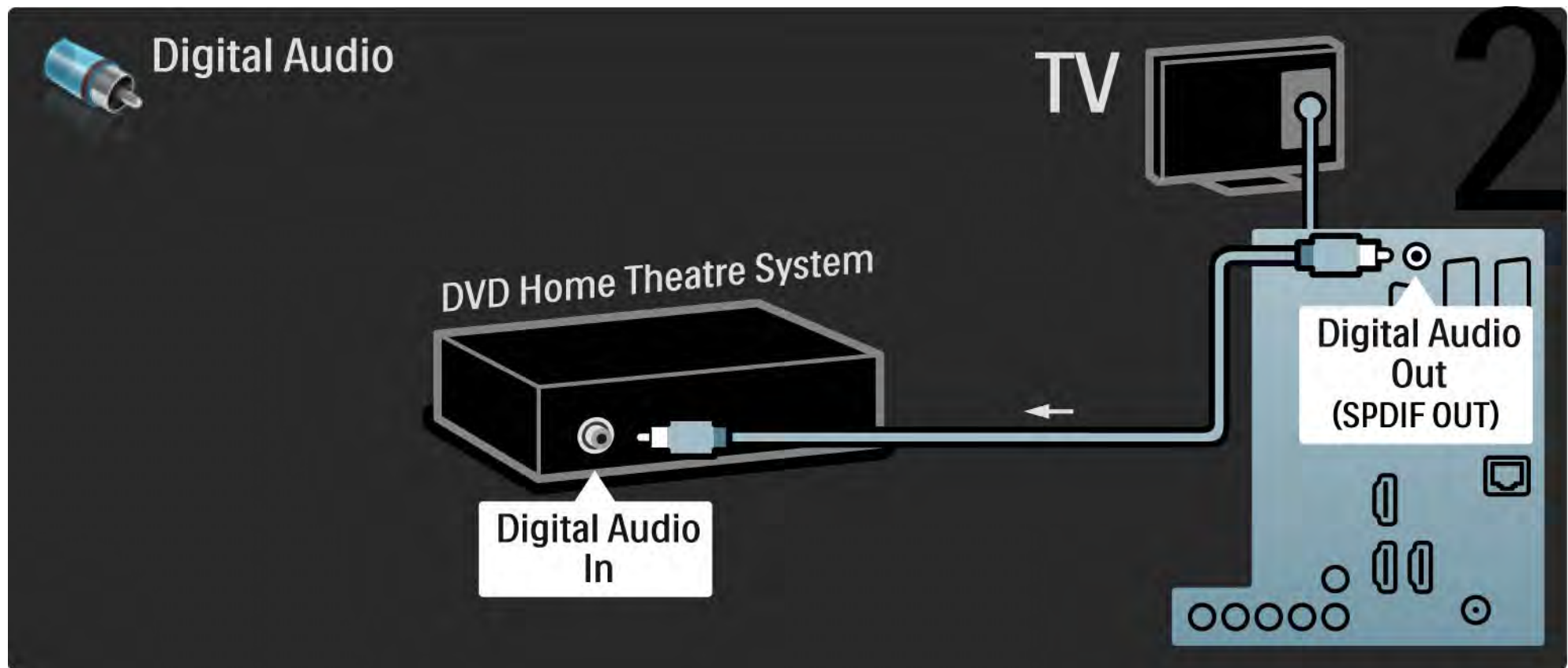

5.3.2 DVD mājas kino sistēma

3/3

Savienojums Audio Out L/R

Ja mājas kino sistēmai nav digitālā audiosignāla izejas savienojuma, var izmantot televizora analogo savienojumu Audio Out L/R.

Audio un video signāla sinhronizēšana

Ja skaņa neatbilst ekrānā redzamajam videoattēlam, lielākajā daļā DVD mājas kino sistēmu var iestatīt aizkavi.

Nepadodiet audiosignālu no DVD atskaņotāja vai citas ierīces tieši uz mājas kino sistēmu. Vienmēr vispirms pievienojiet skaņas kabeli televizoram.

5.3.3 DVD rakstītājs

1/2

Vispirms pievienojiet antenu DVD rakstītājam un televizoram, izmantojot 2 antenas kabeļus.

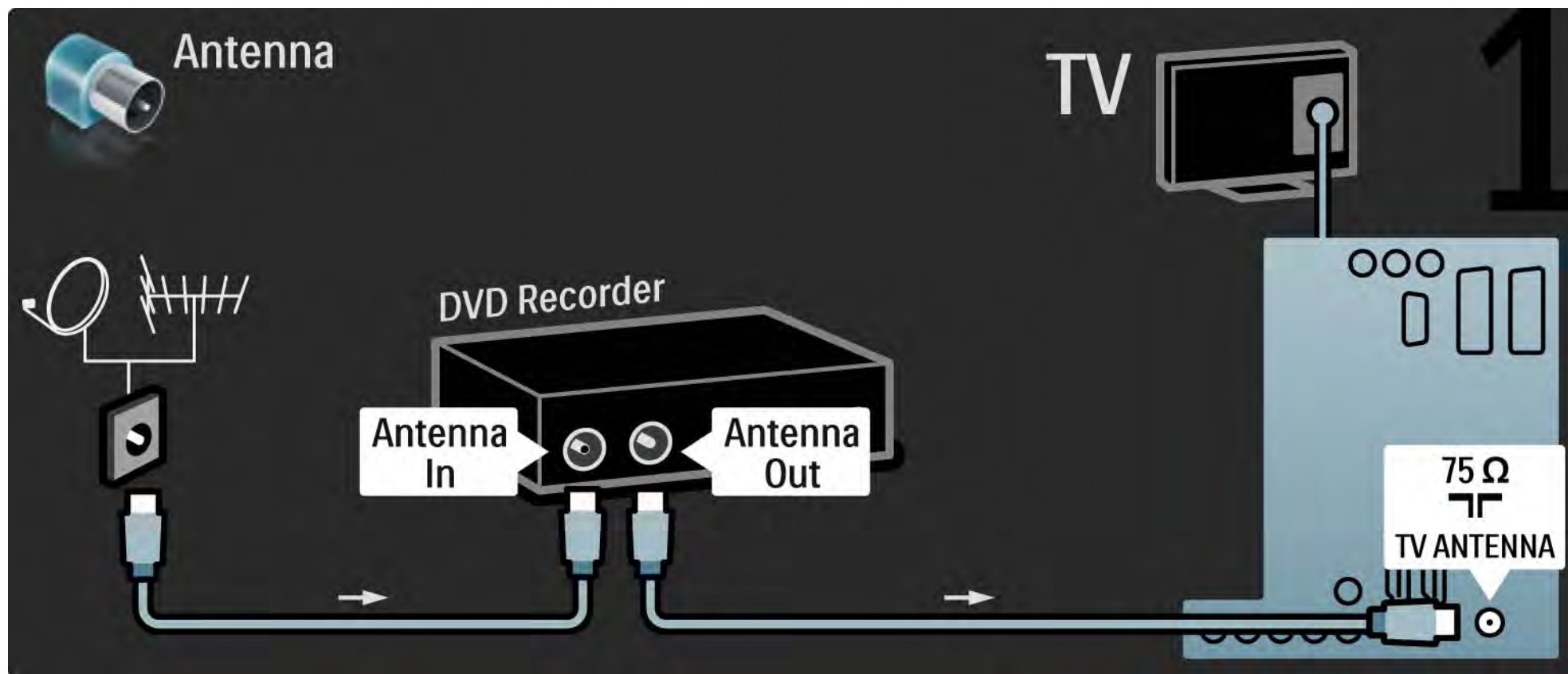

5.3.3 DVD rakstītājs

2/2

Nobeigumā pievienojiet DVD rakstītāju televizora aizmugurē esošajam SCART savienotājam, izmantojot SCART kabeli.

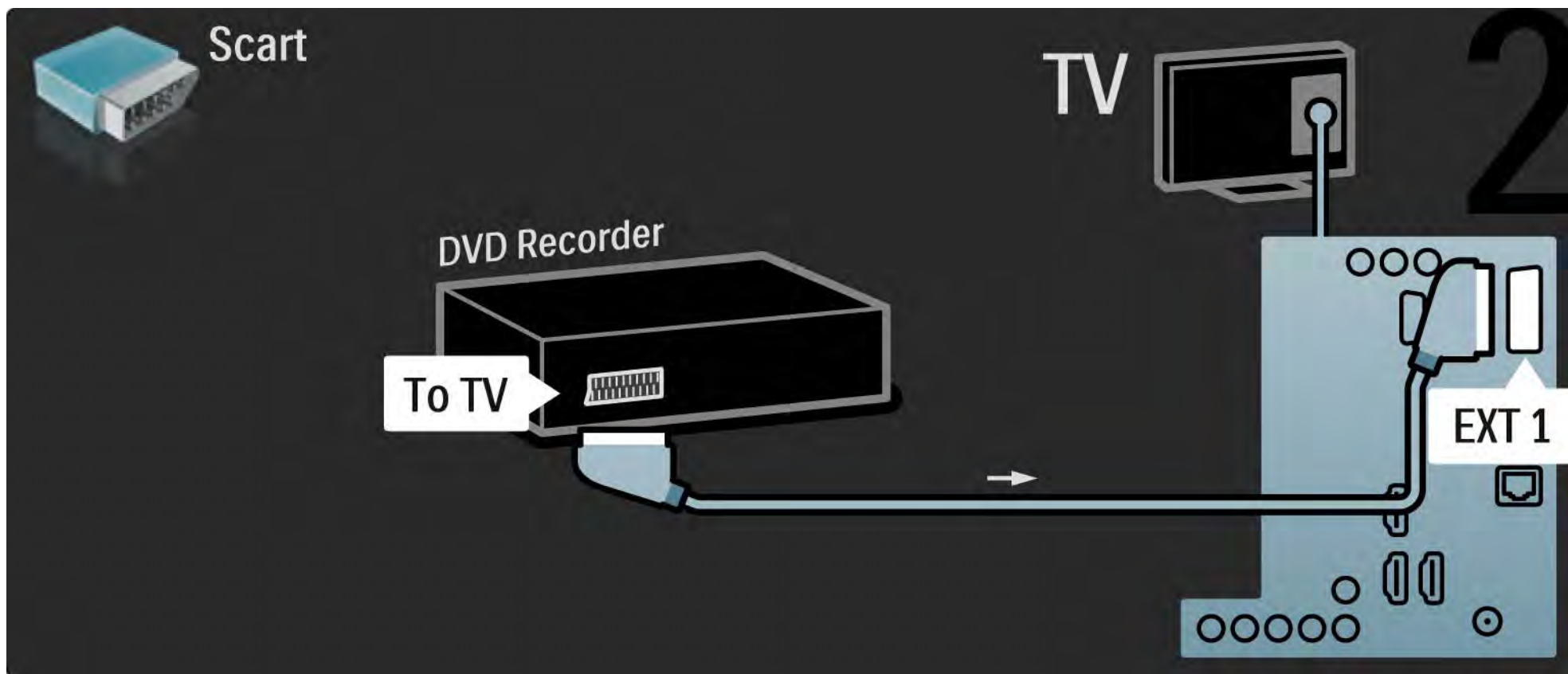

5.3.4 Digitālais vai satelīttelevīzijas uztvērējs

1/2

Vispirms pievienojiet antenu uztvērējam un televizoram, izmantojot 2 antenas kabeļus.

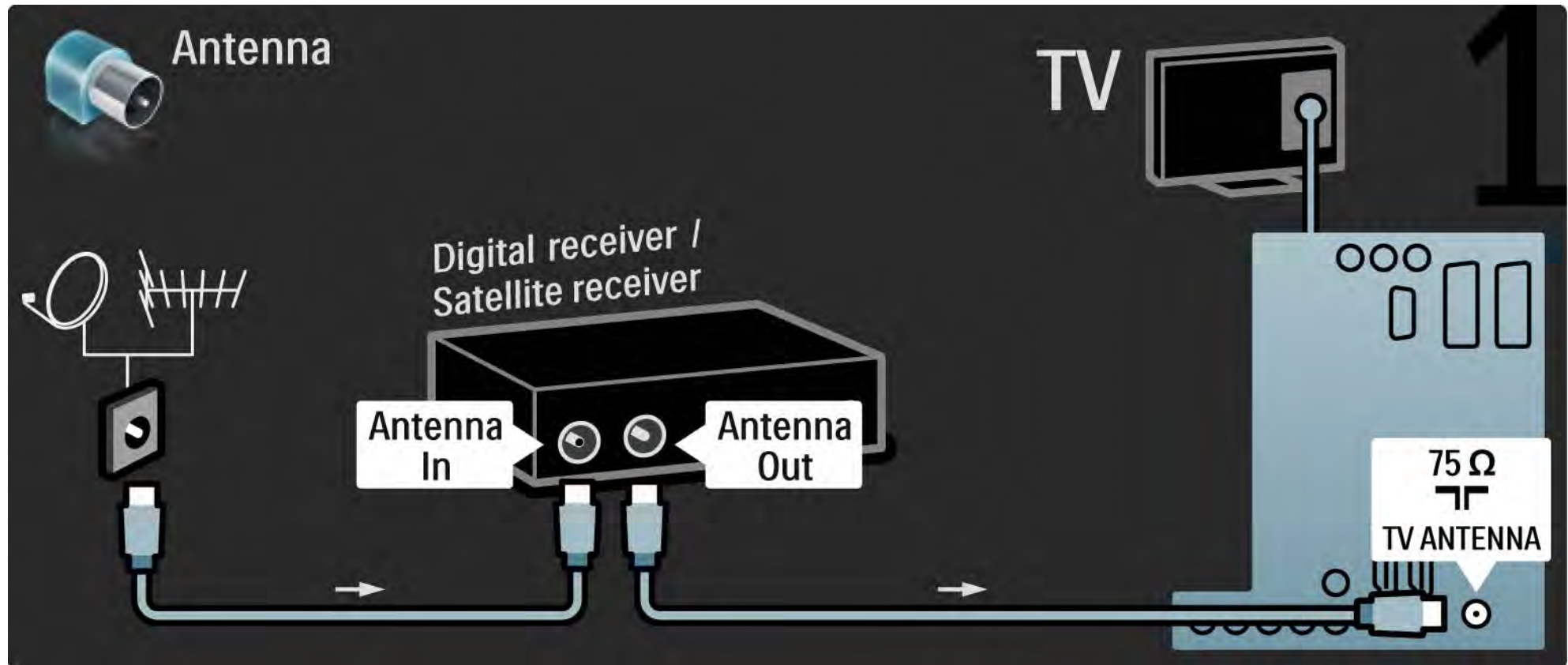

5.3.4 Digitālais vai satelīttelevīzijas uztvērējs

2/2

Pēc tam pievienojiet uztvērēju televizora aizmugurē esošajam savienojumam, izmantojot SCART kabeli.

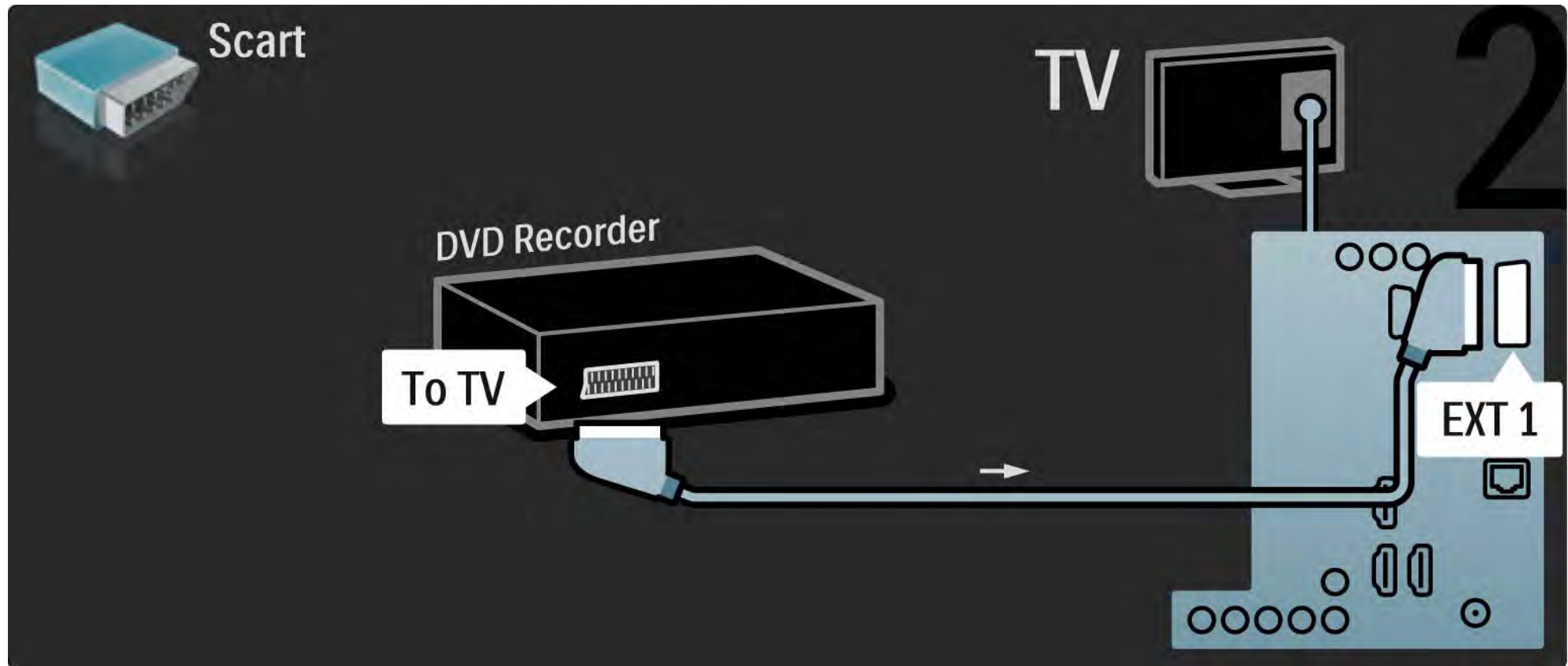

5.3.5 Digitālais uztvērējs un DVD rakstītājs

Vispirms savienojiet digitālo uztvērēju un DVD rakstītāju ar televizoru, izmantojot 3 antenas kabelus.

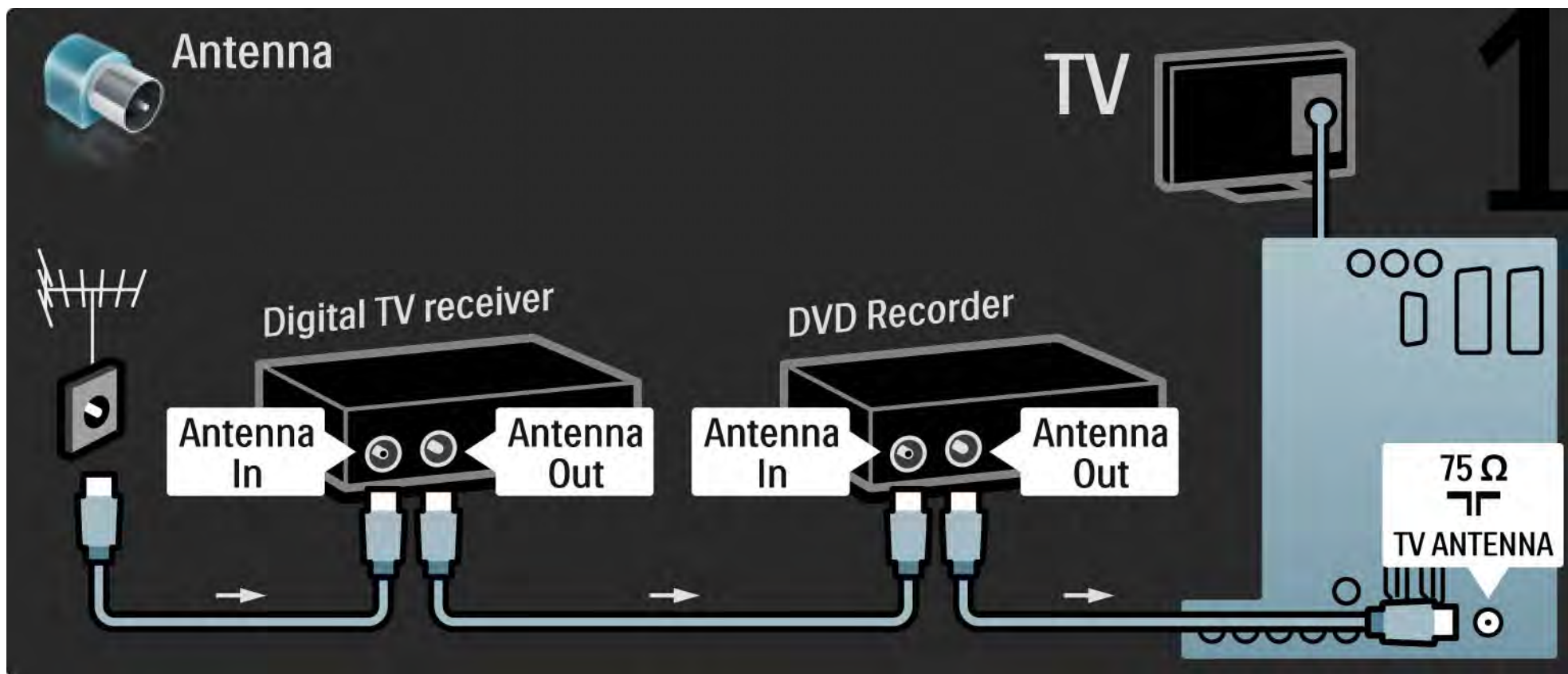

5.3.5 Digitālais uztvērējs un DVD rakstītājs

2/3

Pēc tam pievienojiet digitālo uztvērēju televizoram, izmantojot SCART kabeli.

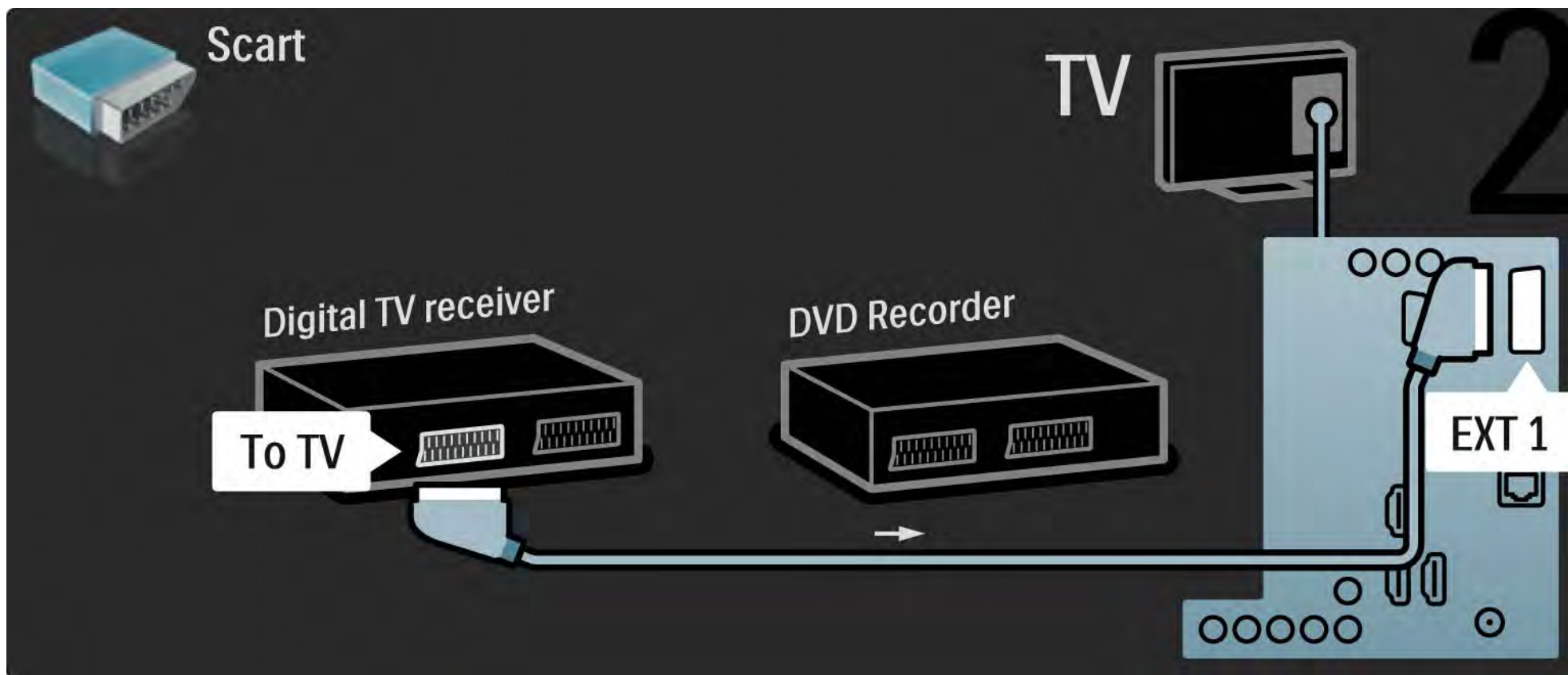

5.3.5 Digitālais uztvērējs un DVD rakstītājs

3/3

Nobeigumā savienojiet abas ierīces ar televizoru, izmantojot 2 SCART kabeljus.

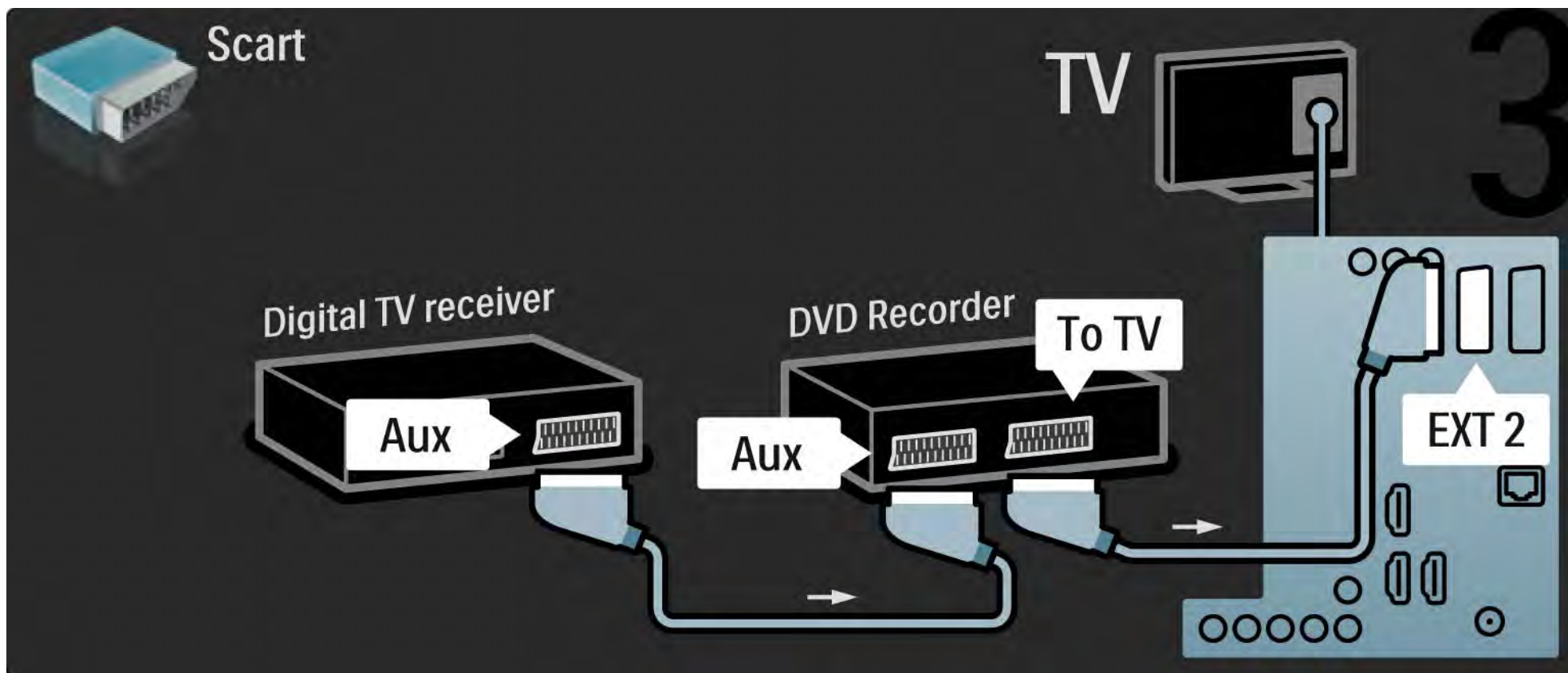

5.3.6 Digitālais uztvērējs, DVD rakstītājs un mājas kino sistēma

1/5

Vispirms savienojiet abas ierīces un pievienojiet televizoru, izmantojot 3 antenas kabelus.

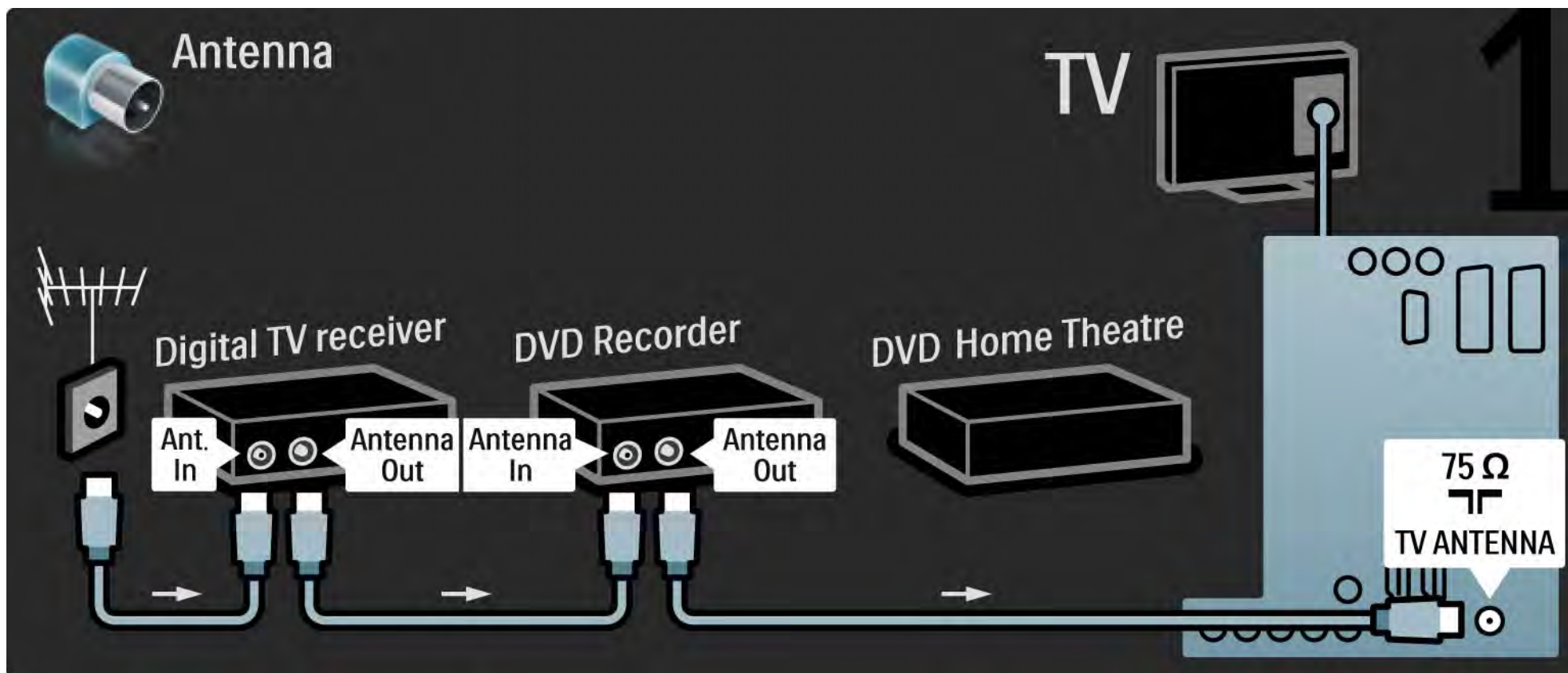

5.3.6 Digitālais uztvērējs, DVD rakstītājs un mājas kino sistēma

2/5

Pēc tam pievienojiet digitālo uztvērēju televizoram, izmantojot SCART kabeli.

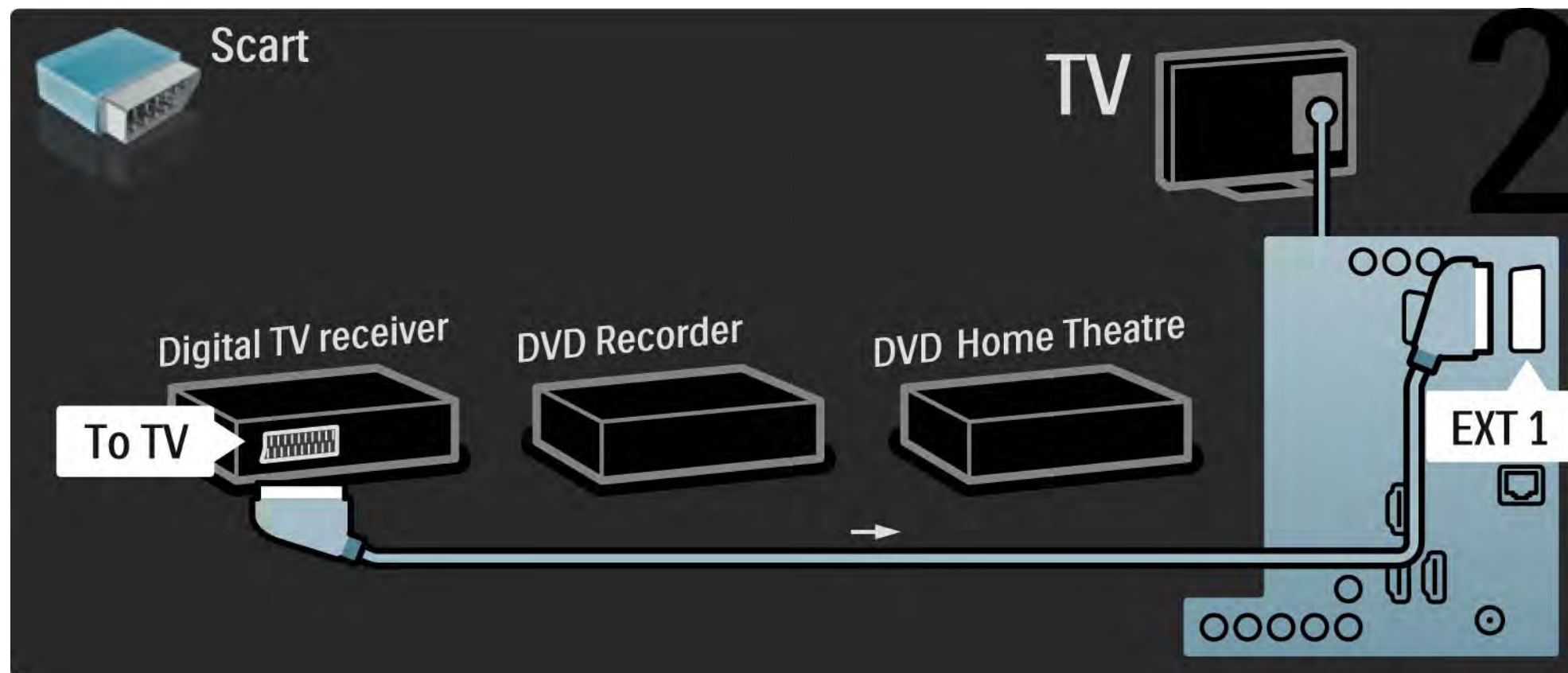

5.3.6 Digitālais uztvērējs, DVD rakstītājs un mājas kino sistēma

3/5

Pēc tam savienojiet digitālo uztvērēju ar DVD rakstītāju un DVD rakstītāju ar televizoru, izmantojot 2 SCART kabelus.

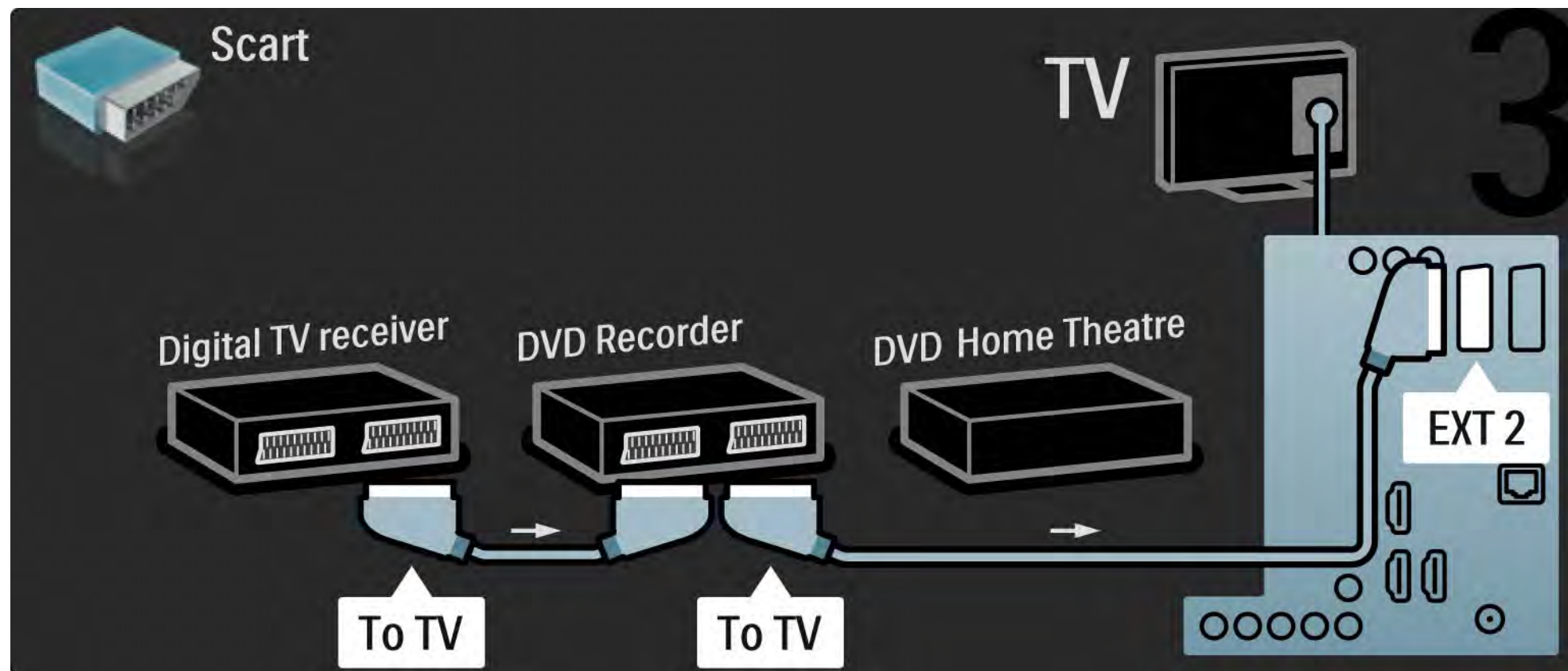

5.3.6 Digitālais uztvērējs, DVD rakstītājs un mājas kino sistēma

4/5

Pēc tam pievienojiet mājas kino sistēmu televizoram, izmantojot HDMI kabeli.

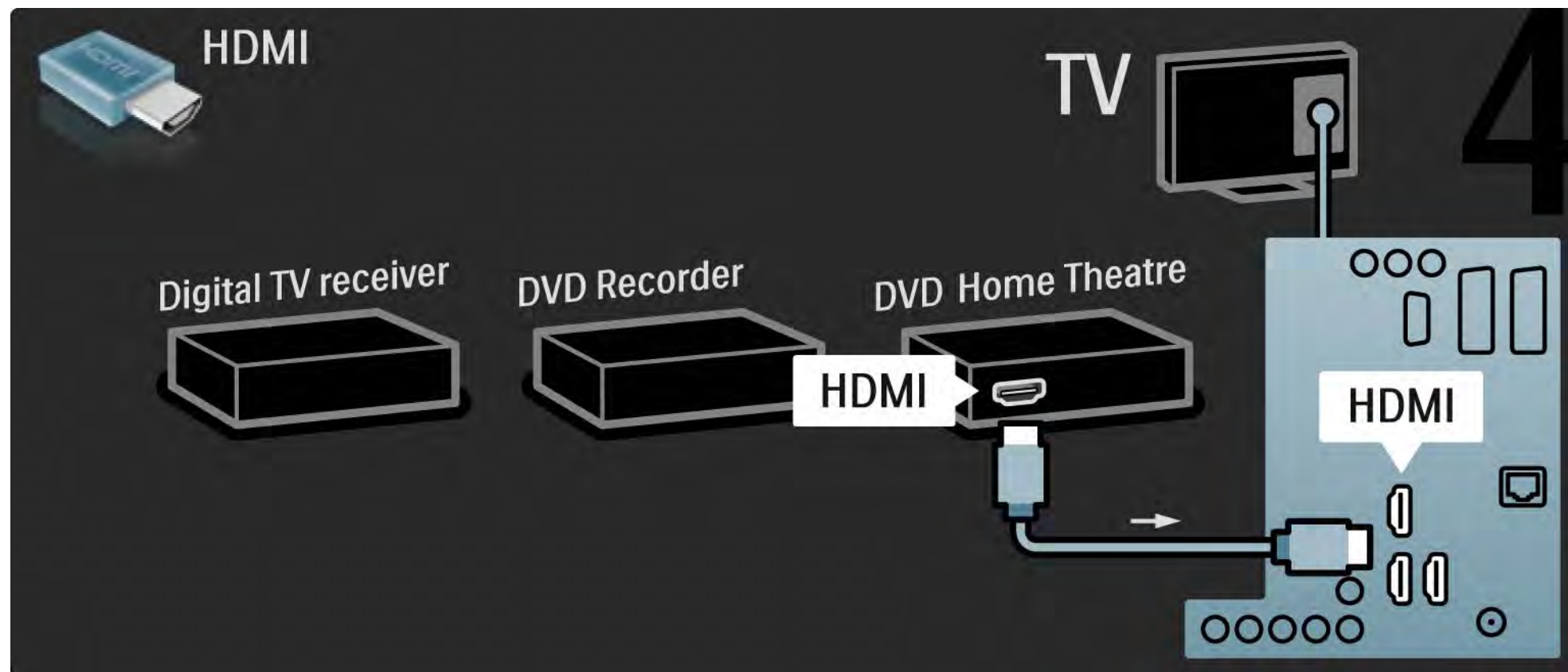

5.3.6 Digitālais uztvērējs, DVD rakstītājs un mājas kino sistēma

5/5

Nobeigumā pievienojiet mājas kino sistēmu televizoram, izmantojot digitālā audiosignāla kabeli (Cinch tipa).

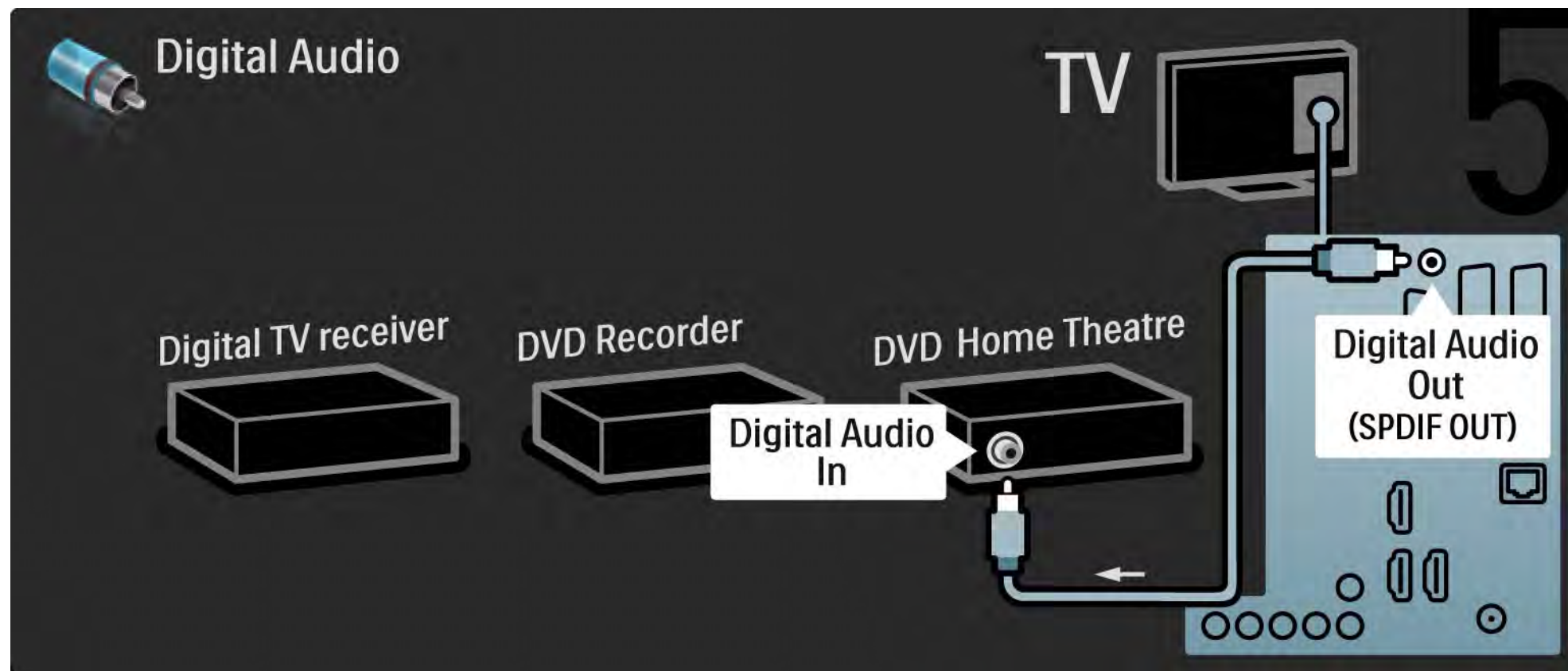

5.3.7 Blu-ray disku atskaņotājs

Pievienojiet Blu-ray disku atskaņotāju televizora aizmugurē esošajam HDMI savienotājam, izmantojot HDMI kabeli.

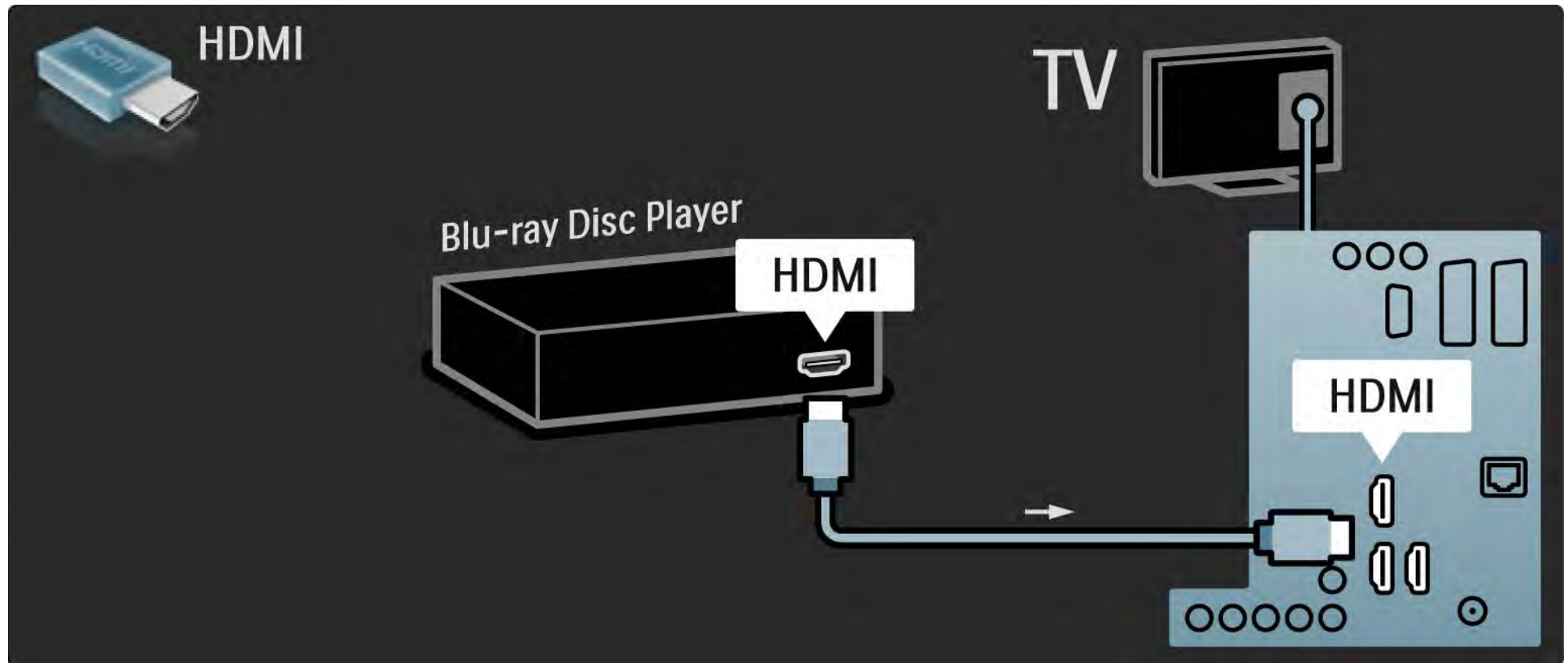

5.3.8 Digitālais HD uztvērējs

1/2

Vispirms pievienojiet digitālo HD uztvērēju televizoram, izmantojot 2 antenas kabeļus.

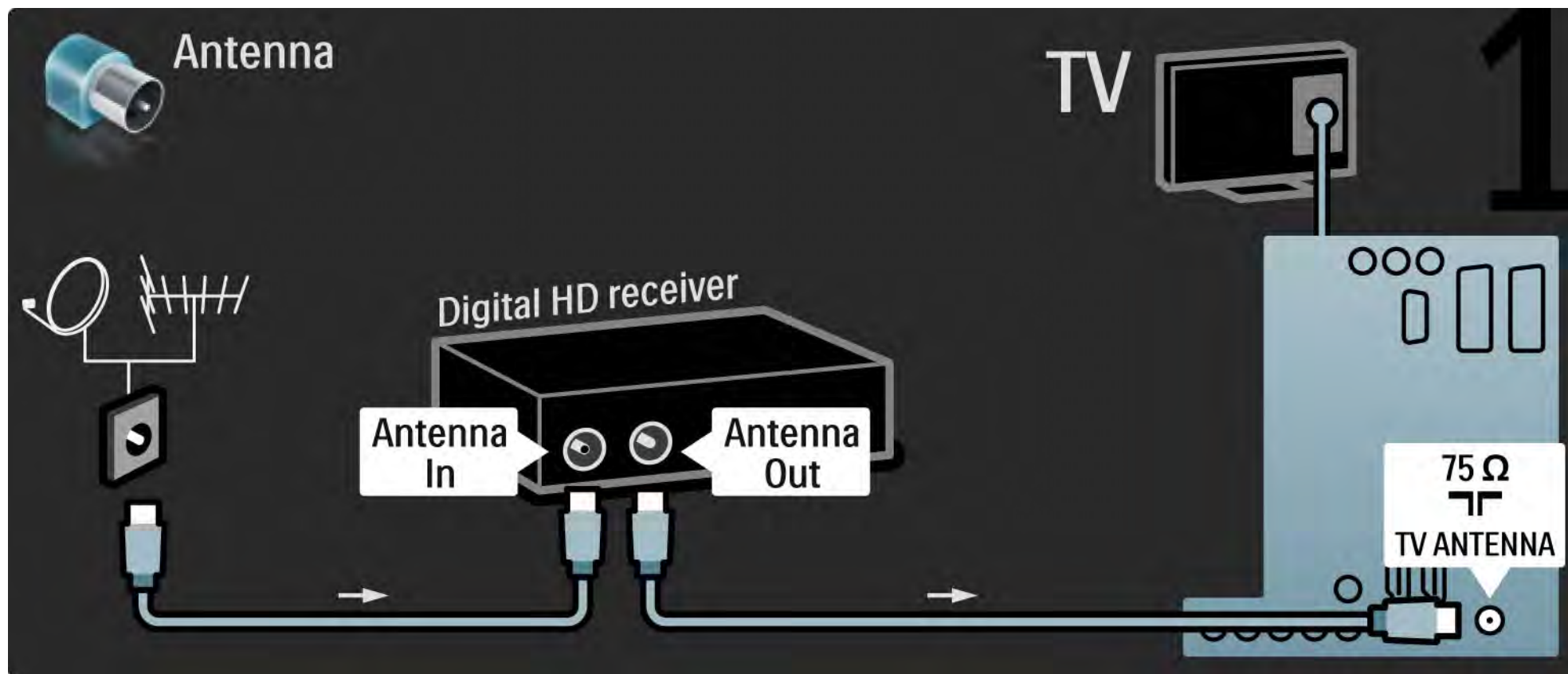

5.3.8 Digitālais HD uztvērējs

2/2

Pievienojiet digitālo HD uztvērēju televizoram, izmantojot HDMI kabeli.

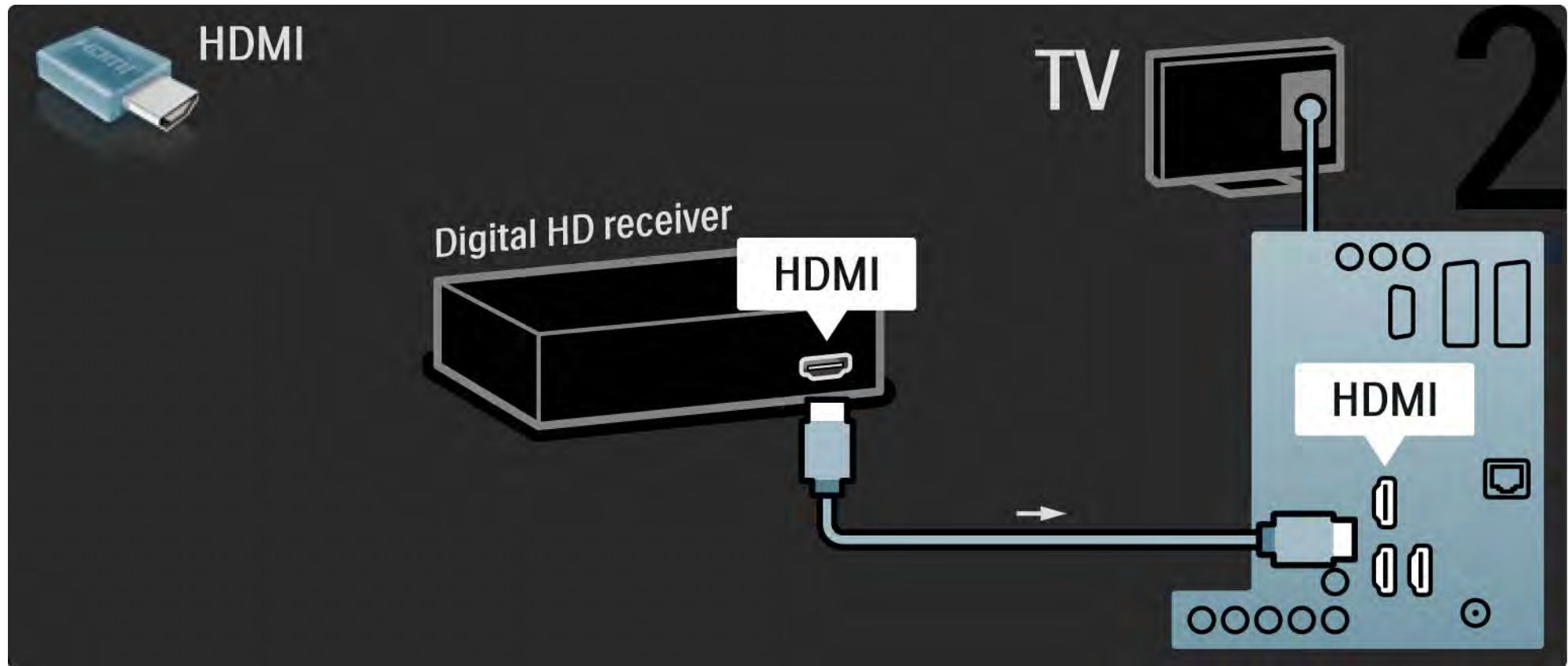

5.4.1 Spēļu konsole

1/3

Ērtāk lietojamie spēļu konslei paredzētie savienojumi atrodas televizora sānos. Var izmantot savienojumu HDMI, S-Video vai Video, tomēr nekādā gadījumā nedrīkst vienlaikus izmantot savienojumu S-Video un Video.

Izmantojot HDMI vai YPbPr savienojumu, var lietot televizora aizmugurē esošos savienotājus.

Informāciju par spēļu konsoles pievienošanu sk. nākamajās lapās.

Attēla aizkave

Lai novērstu attēla aizkavi, iestatiet televizoru režīmā Spēle.

Aizveriet šo lietotāja rokasgrāmatu, nospiediet taustiņu Options (⌘) un iezīmējiet izvēlnes elementu Attēls un skaņa. Nospiediet taustiņu OK.

Iezīmējiet izvēlnes elementu Viedie iestatījumi un nospiediet taustiņu OK.

Iezīmējiet izvēlnes elementu Spēle un nospiediet taustiņu OK.

...

5.4.1 Spēļu konsole

2/3

Ērtāk lietojamie spēļu konsolei paredzētie savienojumi atrodas televizora sānos.

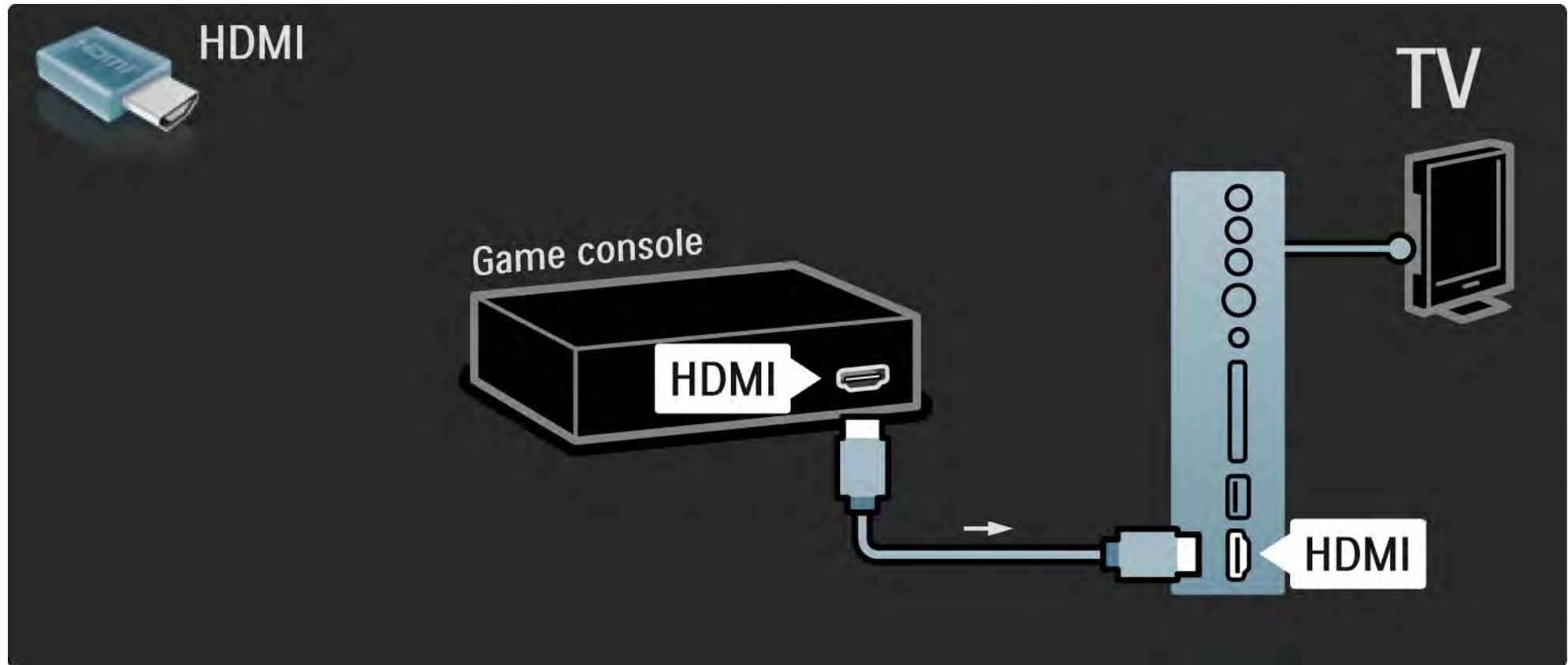

5.4.1 Spēļu konsole

3/3

Lai pievienotu spēļu konsoli, izmantojiet televizora aizmugurē esošajam HDMI savienotājam vai savienotājam EXT3 (YPbPr un Audio L/R) pievienotu kabeli.

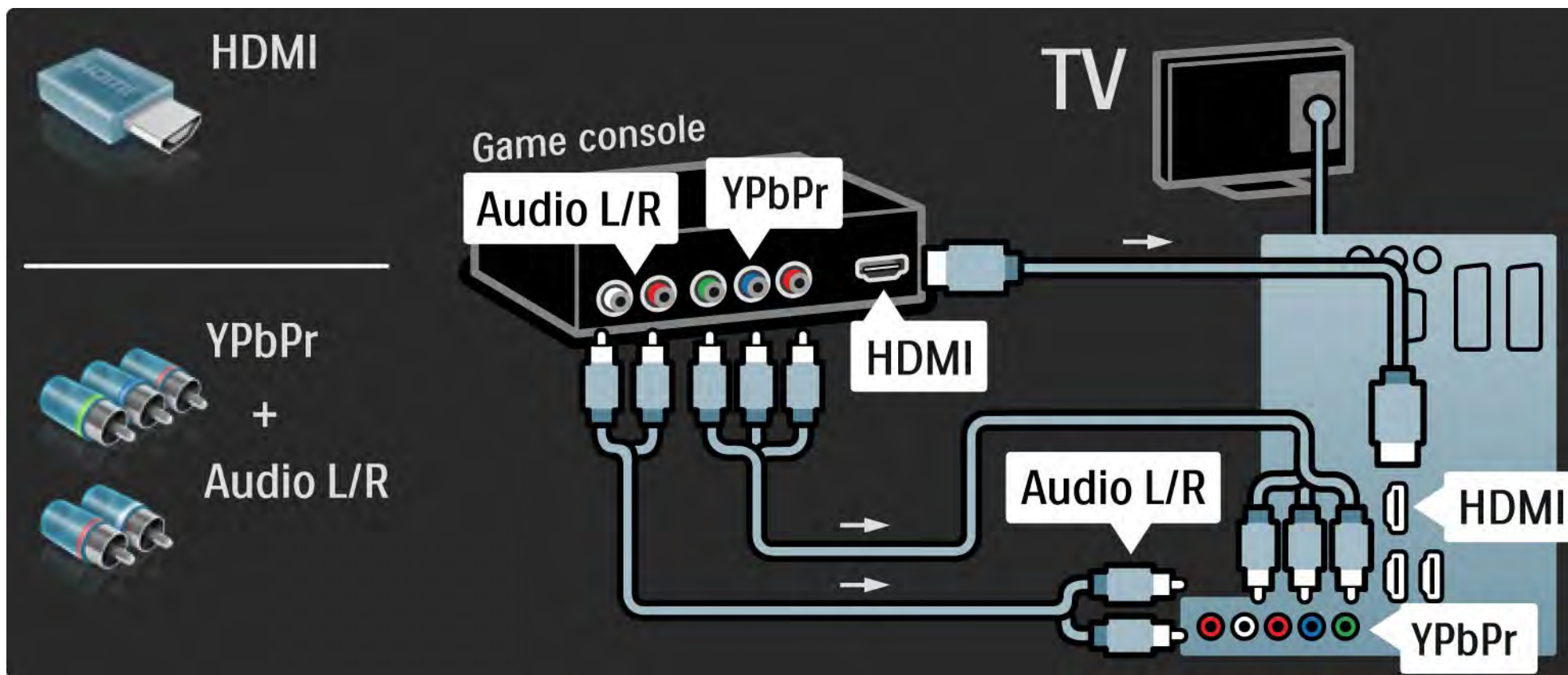

5.4.2 HD spēļu konsole

Lai televizoram pievienotu augstas izšķirtspējas spēļu konsoli, izmantojiet HDMI kabeli vai YPbPr kabeļus.

Sk. arī Savienojumi > Citas ierīces > Spēle.

5.4.3 Videokamera

1/3

Ērtāk lietojamais videokamerai paredzētais savienojums atrodas televizora sānos. Var izmantot savienojumu HDMI, S-Video vai Video, tomēr nekādā gadījumā nedrīkst vienlaikus izmantot savienojumu S-Video un Video.

Informāciju par videokameras pievienošanu sk. nākamajās lapās.

...

5.4.3 Videokamera

2/3

Ērtāk lietojamais videokamerai paredzētais savienojums atrodas televizora sānos.

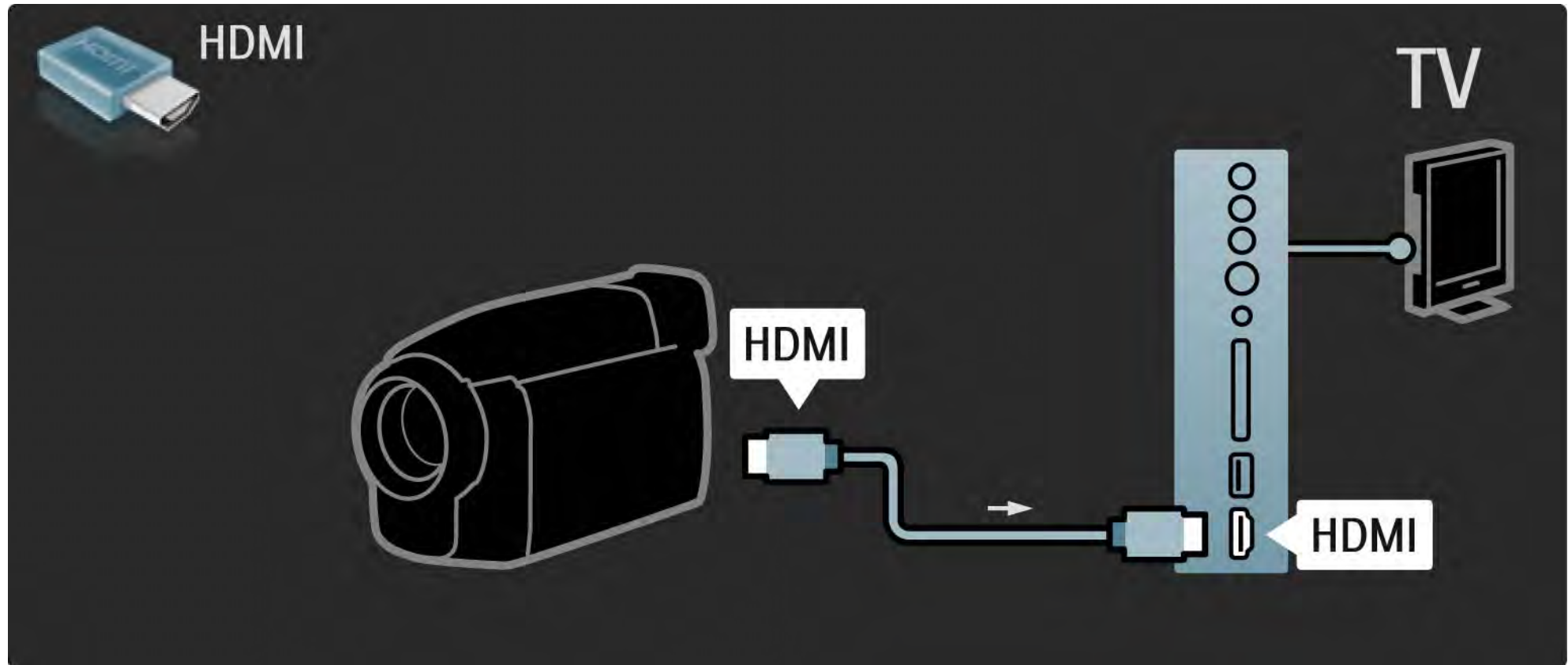

5.4.3 Videokamera

3/3

Lai pievienotu videokameru, izmantojiet televizora aizmugurē esošajam HDMI savienotājam vai savienotājam EXT3 (YPbPr un Audio L/R) pievienotu kabeli.

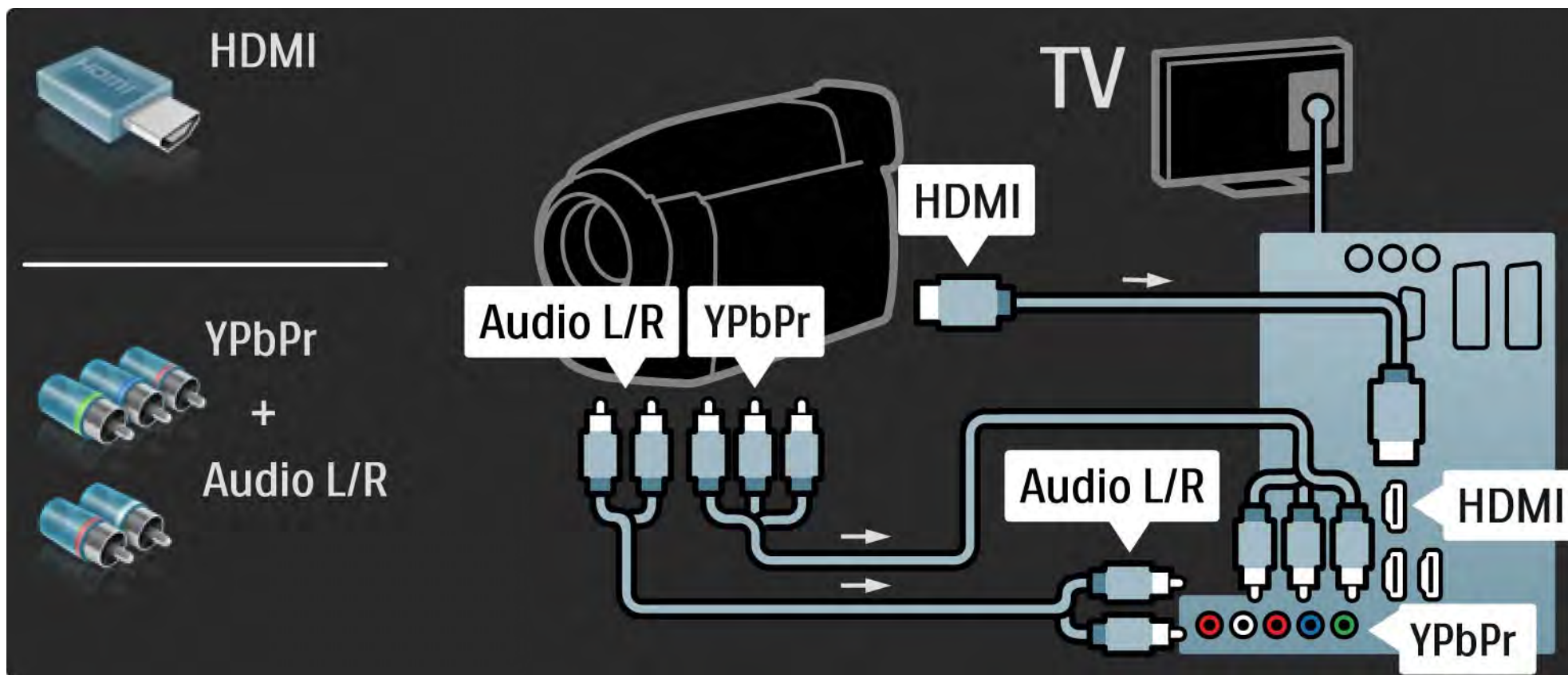

5.4.4 Televizors kā datora monitors

1/3

Televizoru var pievienot datoram kā datora monitoru.

Pirms savienošanas ar datoru iestatiet datora monitora atsvaidzes intensitāti uz 60 Hz.

Datoru var pievienot televizora sānos vai aizmugurē esošajam savienojumam. Informāciju par datora pievienošanu sk. nākamajās lapās.

Optimāls televizora iestatījums

Lai nodrošinātu vislabāko attēla asumu, iestatiet televizora attēla formātu uz Bez mērogošanas. Televizora skatīšanās režīmā nospiediet taustiņu Options (⌘), iezīmējiet izvēlnes elementu Attēla formāts un izvēlieties opciju Bez mērogošanas.

Atbalstītā datora attēla izšķirtspēja

Atbalstīto izšķirtspējas vērtību sarakstu sk. Tehniskie rādītāji > Ekrāna izšķirtspēja.

...

5.4.4 Televizors kā datora monitors

2/3

Lai datoru savienotu ar televizora sānos esošo savienojumu HDMI, izmantojiet DVI-HDMI adapteri, bet ar savienojumu Audio L/R – kabeli Audio L/R.

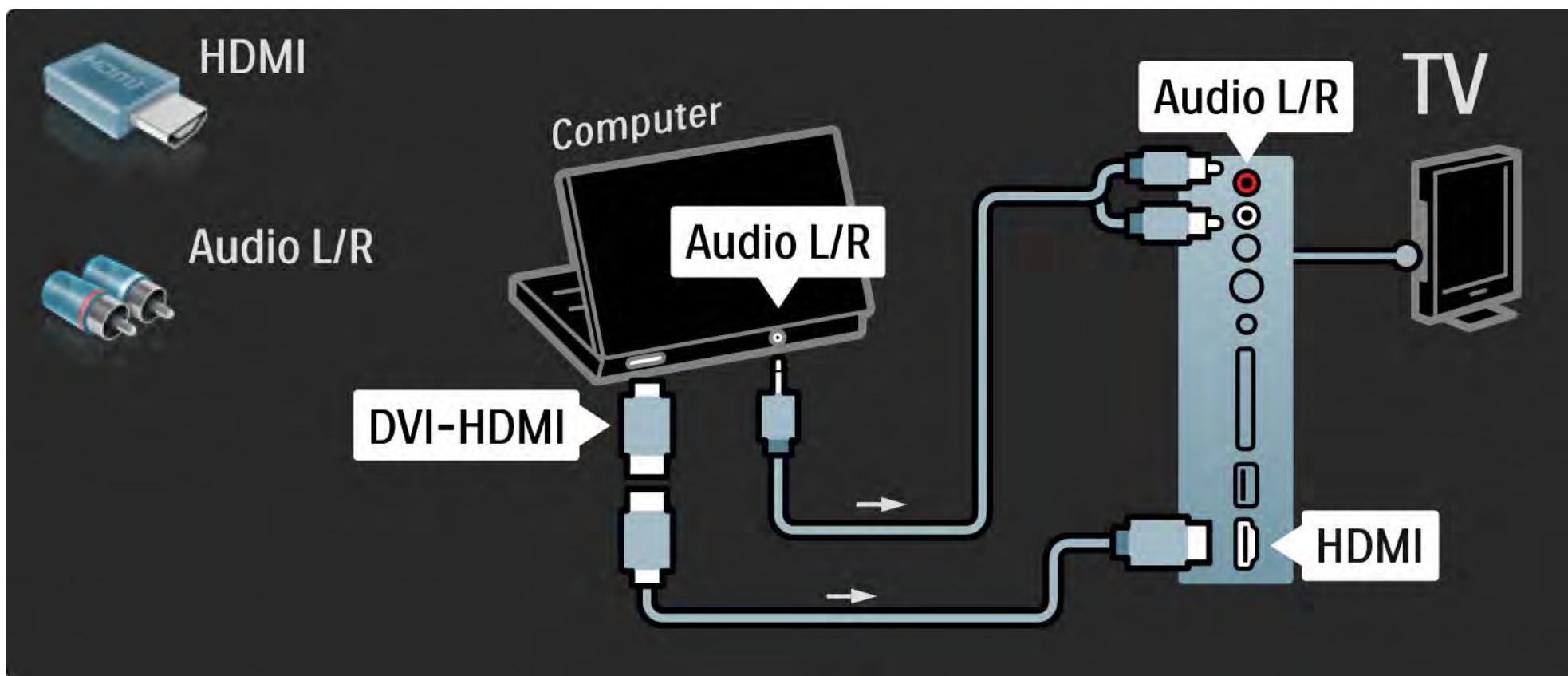

5.4.4 Televizors kā datora monitors

3/3

Lai datoru savienotu ar televizora aizmugurē esošo VGA savienotāju, izmantojiet VGA kabeli, bet ar savienojumu VGA Audio L/R – kabeli Audio L/R.

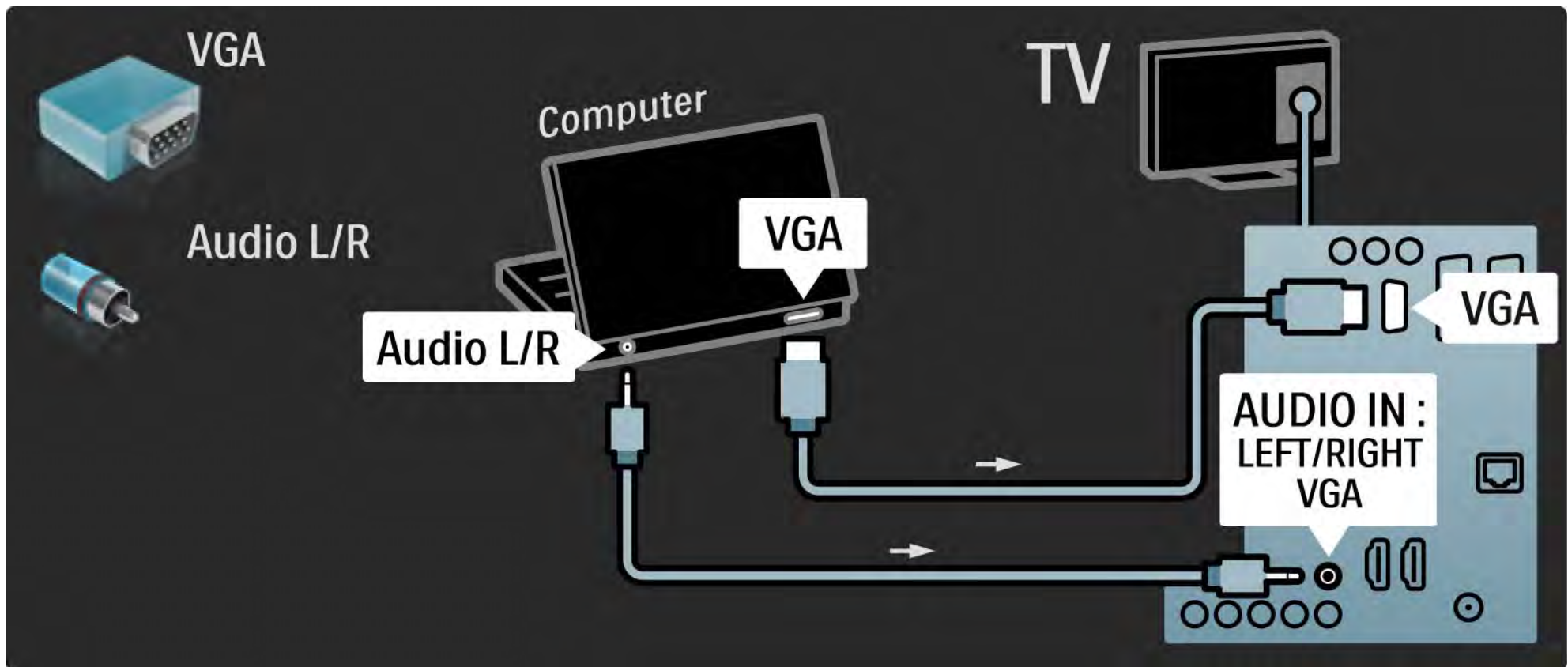

5.4.5 Dekodētājs

Lai pievienotu analogās antenas kanālu dekodētāju, izmantojiet SCART kabeli. Izmantojiet televizora aizmugurē esošo savienotāju EXT1 vai EXT2.

Vajadzīgais televīzijas kanāls jānorāda kā dekodējamais kanāls. Pēc tam jānorāda savienojums, kuram ir pievienots dekodētājs.

Aizveriet šo lietotāja rokasgrāmatu un nospiediet taustiņu  > Iestatīšana > Uzstādīšana > Dekodētājs. Izvēlieties izvēlnes elementu Kanāls, lai iestatītu dekodēšanai paredzēto kanālu. Izvēlieties izvēlnes elementu Statuss, lai iestatītu dekodētājam paredzēto savienotāju.

5.5.1 EasyLink

1/2

Ja ierīce ir aprīkota ar standartu HDMI-CEC, šo ierīci var izmantot darbībai kopā ar televizoru.

Savienojiet televizoru ar ierīci, izmantojot HDMI kabeli. Televizors no rūpnīcas tiek piegādāts ar funkcijas EasyLink iestatījumu iesl. Lai izslēgtu funkciju EasyLink, nospiediet taustiņu  > Iestatīšana > Uzstādīšana > Izvēlētie iestatījumi > EasyLink.

Izmantojot funkciju EasyLink, ir pieejamas šādas funkcijas:

- Atskaņošana/demonstrēšana ar vienu pieskārienu
Ievietojiet disku un nospiediet ierīces atskaņošanas/demonstrēšanas taustiņu. Televizors automātiski ieslēdzas no gaidstāves režīma un rāda diskā pieejamo pārraidi.
- Sistēmas gaidstāves režīms

Lai pievienotās ierīces ieslēgtu gaidstāves režīmā, turiet nospiegtu televizora tālvadības pults taustiņu  2 sekundes.

...

5.5.1 EasyLink

- Sistēmas audio vadība

Ja televizoram ir pievienota audiosistēma, televizora audiosignālu var klausīties, izmantojot šo audiosistēmu. Skaņa televizora skaļruņos tiek izslēgta automātiski.

Televizors no rūpnīcas tiek piegādāts ar skaļruņu iestatījumu EasyLink (Automātiski). Lai televizora skaļruņus izslēgtu vai ieslēgtu pastāvīgā režīmā, nospiediet taustiņu  > Iestatīšana > Skaņa > Televizora skaļruņi.

Pārliedzieties, vai visi ierīces HDMI-CEC iestatījumi ir veikti pareizi. Funkcija EasyLink, iespējams, nedarbosies ar citu marku ierīcēm.

HDMI-CEC apzīmējumi citu marku produktos

HDMI-CEC funkcionalitāte dažādu marku produktos tiek saukta atšķirīgi. Dažu nosaukumu piemēri: Anynet, Aquos Link, Bravia Theatre Sync, Kuro Link, Simplink, Viera Link...

Visu marku produkti nav saderīgi ar funkciju EasyLink.

5.5.2 EasyLink tālvadība

Pirms EasyLink tālvadības izmantošanas sākuma izlasiet Savienojumi > EasyLink.

Izmantojot EasyLink tālvadību, televizora tālvadības pults komandas tiek nosūtītas tieši uz ierīci, kuras attēlu skatāties televizora ekrānā. Ierīces iepriekšēja izvēle tālvadības pultī nav nepieciešama.

Uzmanību! Tas ir papildu iestatījums. Pārbaudiet, vai visas ierīces ir piemērotas šim iestatījumam. Nepiemērotas ierīces nereaģēs. Izmēģiniet šo funkciju pirms EasyLink tālvadības ieslēgšanas pastāvīgā režīmā.

Lai ieslēgtu EasyLink tālvadību, nospiediet taustiņu  > Iestatīšana > Uzstādīšana > Izvēlētie iestatījumi > EasyLink tālvadība.

Izmēģiniet visas ierīces darbības vadīšanai paredzētās tālvadības pults komandas, izņemot sākuma taustiņu . Ar ierīci, iespējams, nebūs saderīgas dažas komandas.

Lai pārslēgtos atpakaļ uz televizora tālvadību, nospiediet taustiņu  un izvēlieties opciju Skatīties televizoru.

Lai vadītu citas ierīces darbību, nospiediet taustiņu  un izvēlieties šo ierīci.

5.6 Nosacītās piekļuves modulis (CAM)

1/2

Konkurējošie digitālās televīzijas kanāli var tikt kodēti, izmantojot nosacītās piekļuves moduli (Conditional Access Module — CAM). Digitālās televīzijas pakalpojumu operatori nodrošina CAM saviem abonentiem. Lai iegūtu papildinformāciju un uzzinātu par abonēšanas noteikumiem un nosacījumiem, sazinieties ar digitālās televīzijas pakalpojumu operatoru.

CAM ievietošana

Pirms CAM ievietošanas izslēdziet televizoru.

Apskatiet CAM, lai noskaidrotu pareizu tā ievietošanas virzienu. Nepareizi ievietojot CAM, var sabojāt CAM un televizoru.

Atrodiet televizora sānos esošo kopējā interfeisa slotu. Uzmanīgi ievietojiet CAM slotā līdz galam un atstājiet to slotā pastāvīgi.

CAM aktivizēšana var ilgt vairākas minūtes. Pēc CAM izņemšanas pakalpojums televizorā būs deaktivizēts.

...

5.6 Nosacītas pieejas modulis

2/2

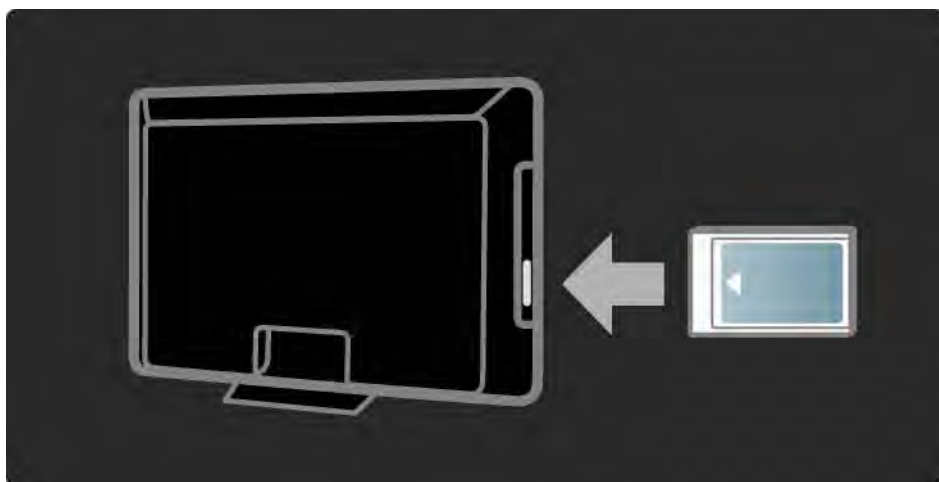

CAM pakalpojuma izmantošana

Ja CAM ir ievietots un ir samaksāta abonēšanas maksa, televizorā var skatīties digitālās televīzijas pakalpojumu sniedzēja nodrošinātās pārraides. CAM pakalpojums nodrošina lietojumprogrammas un to funkcijas, saturu un ekrāna ziņojumus.

CAM iestatījumi

Lai iestatītu CAM pakalpojuma izmantošanas paroles vai PIN kodus, nospiediet **🏠** > Iestatīšana > Funkcijas > Kopējais interfeiss. Iezīmējiet CAM pakalpojuma sniedzēja nosaukumu un nospiediet taustiņu OK.

5.7.1 Vadu tīkla savienojums

Informāciju par vadu tīkla savienojuma iestatīšanu sk. visās nodaļas iestatīšana > Tīkls apakšnodaļās.

Pirms tīkla uzstādīšanas sākuma pievienojiet maršrutētāju televizoram, izmantojot tīkla kabeli, un ieslēdziet maršrutētāju.

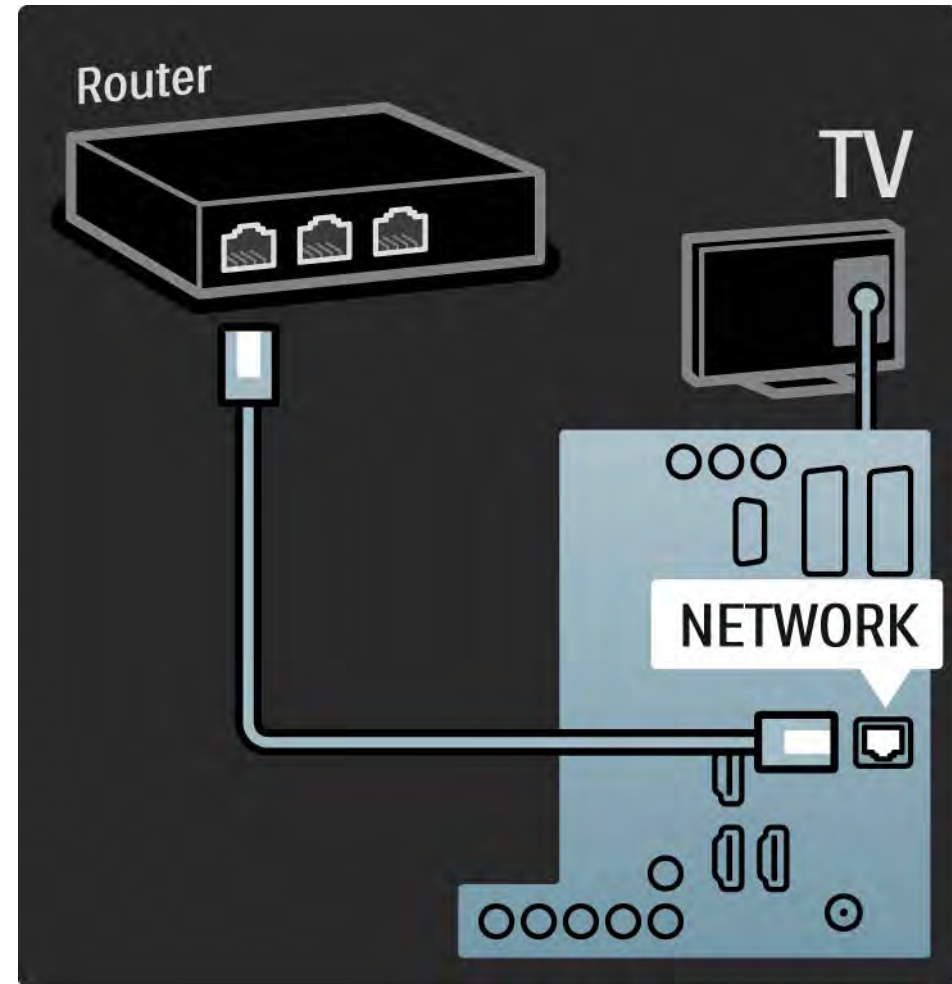

6.1 Kontaktinformācija

Brīdinājums

Ja televizors ir sabojājies, **NEKĀDĀ GADĪJUMĀ** nemēģiniet to salabot pats.

Ja nodaļā Traucējummeklēšana sniegtie padomi un ieteikumi nepalīdz novērst problēmu, mēģiniet izslēgt un vēlreiz ieslēgt televizoru.

Kontaktinformācija — Klientu serviss

Ja televizora darbības problēmu neizdodas novērst, varat sazināties pa tālruni ar jūsu valstī pieejamo Philips Klientu servisu. Tālruņa numuru sk. televizora komplektācijā iekļautajā drukātajā dokumentācijā.

Varat arī apmeklēt mūsu interneta vietni: www.philips.com/support.

Televizora modeļa un sērijas numurs

Šos numurus sk. uz iepakojuma uzlīmes vai televizora aizmugurē vai apakšā esošās datu plāksnītes.

6.2 Televizors un tālvadības pults

1/2

Televizors neieslēdzas

- Pārbaudiet strāvas padeves vada savienojumu.
- Pārbaudiet, vai nav izlādējušās vai kļuvušas vājas tālvadības pults baterijas. Pārbaudiet to polaritāti (+/-).
- Atvienojiet strāvas padeves vadu, pagaidiet kādu brīdi un pievienojiet to atpakaļ. Mēģiniet vēlreiz ieslēgt televizoru.
- Lai ieslēgtu televizoru, varat mēģināt izmantot televizora taustiņus.

Televizors nereaģē uz tālvadības pults komandām

- Pārbaudiet, vai nav izlādējušās vai kļuvušas vājas tālvadības pults baterijas. Pārbaudiet to polaritāti (+/-).
- Notīriet tālvadības pults un televizora sensora lēcu.
- Pārbaudiet, vai EasyLink tālvadības iestatījums ir izslēgts.
- Televizora iesilšanas laikā, kas ilgst aptuveni divas minūtes, televizors un dažas ārējās ierīces, iespējams, uzreiz nereaģē uz tālvadības pults komandām. Ierīce darbojas normāli un nav bojāta.

...

6.2 Televizors un tālvadības pults

2/2

Televizors izslēdzas un mirgo sarkanais indikators.

- Atvienojiet strāvas padeves vadu, pagaidiet kādu brīdi un pievienojiet to atpakaļ. Pārbaudiet, vai ir pietiekami daudz vietas ventilācijai. Pagaidiet, līdz televizors ir atdzisis.

Ja televizors neieslēdzas no gaidstāves režīma un atkārtogas mirgošana, sazinieties ar Klientu servisu.

Ir aizmirsies bērnu slēdzenes atslēgšanas kods

- Sk. Taimeri un slēdzenes > Bērnu bloķētājs.

6.3 Televīzijas kanāli

Ir pazuduši daži televīzijas kanāli

- Pārbaudiet, vai ir izraudzīts pareizais kanālu pārskata izlases saraksts. Sk. Televizora lietošana > Izvēlnes > Kanālu pārskats.
- Kanāls, iespējams, ir paslēpts kanālu pārskatā. Sk. Televizora lietošana > Izvēlnes > Kanālu pārskats.

Noskaņošanas laikā nav atrasts neviens digitālais kanāls.

- Pārbaudiet, vai televizors atbalsta jūsu valstī pieejamo DVB-T vai DVB-C apraidi. Sk. televizora aizmugurē esošo uzlīmi "Digital TV Country Compatibility" (Saderība ar dažādās valstīs pieejamo digitālo televīziju).

6.4 Attēls

1/3

Funkcija Ambilight ir ieslēgta, bet nav attēla

- Pārbaudiet, vai antena ir pievienota pareizi.
- Pārbaudiet, vai ir izraudzīta pareizā ierīce.

Skaņa ir ieslēgta, bet nav attēla

- Pārbaudiet izvēlnē kontrasta vai spilgtuma iestatījumu.

Televizora ekrānā redzamais attēls ir nekvalitatīvs

- Pārbaudiet, vai antena ir pievienota pareizi.
- Attēla kvalitāti var ietekmēt neiezemētas audioierīces, neona apgaismojums, augstceltņu vai kalnu tuvums. Mēģiniet uzlabot attēla kvalitāti, mainot antenas novietojumu vai pārvietojot ierīces tālāk no televizora.
- Pārbaudiet, vai manuālās noskaņošanas izvēlnē ir iestatīta pareizā televīzijas sistēma.
- Ja attēls ir nekvalitatīvs tikai dažos kanālos, mēģiniet precīzi noskaņot šos kanālus, izmantojot precīzas noskaņošanas izvēlni. Sk. Iestatīšana > Uzstādīšana > Analogais: manuāla uzstādīšana.

...

6.4 Attēls

2/3

Attēla krāsas ir blāvas

- Pārbaudiet attēla izvēlnē krāsu iestatījumus. Iestatīšanas izvēlnē izvēlieties jebkuru viedo iestatījumu.
- Pārbaudiet savienojumus ar pievienotajām ierīcēm un to kabeļus.

Notiek televizoram pievienotās spēļu konsoles attēla aizkave

- Lai novērstu attēla aizkavi, iestatiet televizoru režīmā Spēle. Iestatīšanas izvēlnē izvēlieties viedo iestatījumu Spēle.

Pēc atkārtotas ieslēgšanas televizorā netiek lietoti lietotāja veiktie iestatījumi

- Pārbaudiet, vai televizora iestatījums izvēlnē Sākums > Iestatīšana > Uzstādīšana > Izvēlētie iestatījumi > Atrašanās vieta ir Mājas.

Attēls neatbilst ekrānam — tas ir pārāk liels vai pārāk mazs

- Nospiediet taustiņu  un attēla formāta izvēlnē izvēlieties piemērotāku attēla formātu.

...

6.4 Attēls

3/3

Attēls ekrānā ir nepareizi novietots

- Dažu ierīču attēla signāli, iespējams, nav pareizi piemēroti ekrānam. Mēģiniet pārvietot attēlu, nospiežot tālvadības pults kursora taustiņus. Pārbaudiet ierīces signāla izvadi.

6.5 Skaņa

Ir attēls, bet nav skaņas

- Pārbaudiet, vai skaļuma līmenis nav 0.
- Pārbaudiet, vai skaņa nav izslēgta, nospiežot taustiņu .
- Pārbaudiet, vai ir pareizi pievienoti visi kabeļi.
- Ja skaņas signāls nav atrasts, televizors automātiski izslēdz skaņu. Tas ir normāli un nav uzskatāms par darbības traucējumu.

Skaņa ir nekvalitatīva

- Pārbaudiet, vai skaņas iestatījums ir Stereo.
- Izvēlieties jebkuru viedo iestatījumu, nospiežot taustiņu  > Iestatīšana > Viedie iestatījumi.

Skat tikai viens skaļrunis

- Pārbaudiet, vai skaļruņu balanss nav iestatīts līdz galam pa kreisi vai pa labi.

Notiek televizoram pievienotās DVD mājas kino sistēmas ierīces skaņas aizkave

- Sk. DVD ierīces lietotāja rokasgrāmatā pieejamo informāciju par skaņas sinhronizācijas aizkavi. Ja aizkavi nevar iestatīt, izslēdziet HD Natural Motion, nospiežot taustiņu  > Iestatīšana > Attēls > Perfect Pixel HD.

6.6 Ierīces

1/2

HDMI savienojumi

- Pirms televizora ekrānā tiek parādīts no ierīces padotais attēls, HDMI-HDCP procedūra var ilgt vairākas sekundes.
- Ja televizors neatpazīst ierīci un ekrānā nav redzams nekāds attēls, mēģiniet pārslēgt ierīces no vienas uz citu, lai restartētu HDCP procedūru.
- Ja skaņas pārtraukšanās pastāvīgi atkārtojas, sk. ierīces lietotāja rokasgrāmatā pieejamo informāciju, lai pārbaudītu izvades iestatījumus. Ja šādi atrisināt problēmu neizdodas, pievienojiet papildu audiosignāla kabeli.

- Ja tiek izmantots DVI-HDMI adapteris, pārbaudiet, vai ir izveidots audiosignāla papildu savienojums, kas nepieciešams, lai nodrošinātu pilnīgu DVI savienojumu.

HDMI ar funkciju EasyLink

- Pārbaudiet, vai pievienotā ierīce atbalsta standartu HDMI-CEC un ir pareizi iestatīta. Sk. ierīces komplektācijā iekļauto lietotāja rokasgrāmatu.
- Pārbaudiet, vai ir pareizi pievienots HDMI kabelis.
- Pārbaudiet, vai izvēlnē  > Iestatīšana > Uzstādīšana > Izvēlētie iestatījumi > EasyLink ir aktivizēta funkcija EasyLink.

6.6 Ierīces

2/2

- Pārliedzieties, vai sistēmas audio vadība HDMI-CEC audioierīcēs ir iestatīta pareizi. Sk. audioierīces komplektācijā iekļauto lietotāja rokasgrāmatu.

EasyLink tālvadība

- Dažās ierīcēs darbojas identiski, tomēr neatbalsta konkrētas tālvadības pults komandas. Sk. Savienojumi > EasyLink HDMI-CEC > EasyLink tālvadība.

Datora attēls televizora ekrānā nav stabils vai sinhronizēts (televizora kā datora monitora režīmā)

- Iestatiet datora atsvaidzes intensitāti uz 60 Hz.
- Pārbaudiet, vai datorā ir iestatīts pareizs izšķirtspējas režīms. Sk. Tehniskie rādītāji > Ekrāna izšķirtspēja.

6.7 Multivide

Netiek parādīts USB ierīces saturs

- Iestatiet ierīci (kameru) kā piederīgu lielapjoma atmiņas ierīču klasei (Mass Storage Class).
- USB ierīcei, iespējams, ir nepieciešama konkrēta draiveru programmatūra. Šo programmatūru diemžēl nevar lejupielādēt televizorā.
- Visi audio un attēlu faili netiek atbalstīti. Sk. Tehniskie rādītāji.

USB ierīces saturs netiek atskaņots/demonstrēts vienmērīgi

- USB ierīces datu pārsūtīšanas parametri ierobežo datu pārsūtīšanas ātrumu.

Datora faili nav redzami datortīkla pārlūkošanas izvēlnē.

- Pārbaudiet, vai faili ir ievietoti datora mapē.
- Visi failu formāti netiek atbalstīti. Sk. Tehniskie rādītāji > Multivides formāti.
- Datora multivides serveris ir jāiestata, lai faili tiktu koplietoti ar televizoru. Sk. Iestatīšana > Tīkls > Nepieciešamais aprīkojums.

Datora faili netiek atskaņoti/demonstrēti

- Sk. Tehniskie rādītāji > Multivides formāti.

6.8 Tīkls

Mājas tīkls nav atrasts

- Pārbaudiet, vai ir ieslēgts maršrutētājs un vai tajā ir ieslēgta funkcija DHCP.
- Pārbaudiet, vai tīkla uguns mūri nebloķē televizora piekļuvi tīklam.
- Iespējams, ka jūsu mājas tīklā jāpielāgo specifiski tīkla iestatījumi. Ja nezināt, kā to izdarīt, vērsieties pēc palīdzības pie personas, kuras rīcībā ir nepieciešamās zināšanas par tīklu iestatījumiem.

Lai mainītu specifiskus tīkla iestatījumus, nospiediet taustiņu  > Iestatīšana > Uzstādīšana > Tīkls > Tīkla režīms un/vai ... > IP konfigurācija.

Nedarbojas Net TV

- Ja savienojums ar maršrutētāju ir izveidots pareizi, pārbaudiet maršrutētāja savienojumu ar internetu.

Net TV darbojas lēni

- Maršrutētājam ir nepieciešams ātrdarbīgs interneta savienojums.

7.1 Strāvas padeves un uztveršanas parametri

Produkta tehniskie parametri var tikt mainīti bez iepriekšēja brīdinājuma.

Lai iegūtu detalizētu šī produkta tehnisko parametru aprakstu, sk.

www.philips.com/support.

Strāvas padeve

- Elektrotīkla strāva: maiņstrāva, 220–240 V +/-10%
- Apkārtējā temperatūra: 5–35°C
- Strāvas patēriņu darba un gaidstāves režīmā sk. tehniskajos parametros, kas pieejami vietnē: www.philips.com

Uztveršana

- Antenas ieeja: 75 omi, koaksiālais kabelis (IEC75)
- Televīzijas sistēma: DVB COFDM 2K/8K
- Video demonstrēšana: NTSC, SECAM, PAL
- DVB: zemes DVB (0151) — kabeļu

(konkrētu valstu sarakstu sk. televizora datu plāksnītē)

- Uztveršanas diapazoni: VHF, UHF, S-Channel, hiperfrekvences

7.2 Attēls un skaņa

Attēls/skaņa

- Ekrāna tips: LCD Full HD W-UXGA
- Diagonāles garums:
 - 32 collas/80 cm
 - 37 collas/94 cm
 - 42 collas/106 cm
 - 47 collas/119 cm
- Malu attiecība: platekrāna 16:9
- Paneļa izšķirtspēja: 1920×1080p
- Attēla uzlabošana, izmantojot Pixel Precise HD
- 1080p 24/25/30/50/60 Hz apstrāde
- 100 Hz LCD4

Skaņa

- Izejas jauda (RMS): 2×10 W
- Incredible Surround
- Nicam Stereo

7.3 Atbalstītā ekrāna izšķirtspēja

Video formāti

Izšķirtspēja — atsvaidzes intensitāte

- 480i — 60 Hz
- 480p — 60 Hz
- 576i — 50 Hz
- 576p — 50 Hz
- 720p — 50 Hz, 60 Hz
- 1080i — 50 Hz, 60 Hz
- 1080p — 24 Hz, 25 Hz, 30 Hz
- 1080p — 50 Hz, 60 Hz

Datora formāti

Izšķirtspēja — atsvaidzes intensitāte

- 640×480 — 60 Hz
- 600×800 — 60 Hz
- 1024×768 — 60 Hz
- 1280×768 — 60 Hz
- 1360×765 — 60 Hz
- 1360×768 — 60 Hz
- 1280×1024 — 60 Hz
- 1920×1080 — 60 Hz
- 1920×1080 — 60 Hz

7.4 Multivide

1/2

Savienojumi

- USB
- Ethernet UTP5

Atbalstītie USB/atmiņas ierīču formāti

- FAT 16, FAT 32, NTFS

Atskaņošanas/demonstrēšanas formāti

- MP3
- Nekustīgi attēli: JPEG
- MPEG 1, MPEG 2, MPEG 4
- MPEG Program Stream PAL
- AVI
- H.264 (MPEG-4 AVC)
- WMA no v2 līdz v9.2
- WMV9

...

7.4 Multivide

2/2

Atbalstītā multivides servera programmatūra

- Windows Media Player 11 (Microsoft Windows XP vai Vista)
- Google (XP)
- Twonky Media - PacketVideo 4.4.9 (PC un Intel MacOX)
- Sony Vaio Media Server (Microsoft Windows XP vai Vista)
- TVersity v.0.9.10.3 (Microsoft Windows XP)
- Nero 8 — Nero MediaHome (Microsoft Windows XP)
- DiXiM (Microsoft Windows XP)
- Macrovision Network Media Server (Microsoft Windows XP)
- Fuppes (Linux)
- uShare (Linux)

- Philips NAS SPD8020 (v. 1.2.9.47)

7.5 Savienojamība

Aizmugurē

- EXT1 (SCART): Audio L/R, ieejas savienojums CVBS, RGB
- EXT2 (SCART): Audio L/R, ieejas savienojums CVBS, RGB
- EXT3:Y Pb Pr, Audio L/R
- VGA, Audio L/R (3,5 mm kontaktspraudnis)
- Ieejas savienojums HDMI 1 (HDMI 1.3a jebkuram HDMI savienojumam)
- Ieejas savienojums HDMI 2
- Ieejas savienojums HDMI 3
- Audio In L/R - DVI-HDMI (3,5 mm kontaktspraudnis)
- Izejas savienojums Audio Out L/R — sinhronizēts ar ekrānu
- Izejas savienojums Digital Audio (koaksiālais, Cinch, S/PDIF) , sinhronizēts ar ekrānu
- Tīkls — (RJ45)

Sānos

- Ieejas savienojums HDMI (sānu)
- Ieejas savienojums S-Video (Y/C)
- Ieejas savienojums Video (CVBS)
- Ieejas savienojums Audio L/R
- Austiņas (3,5 mm stereo kontaktspraudnis)
- USB
- Kopējā interfeisa slots

7.6 Izmēri un svars

1/2

32PFL8404

Platums 762 mm

Augstums 470 mm

Dziļums 88 mm

Svars ±10 kg

... ar televizora statīvu

Augstums 522 mm

Dziļums 220 mm

Svars ±12 kg

37PFL8404

Platums 886 mm

Augstums 542 mm

Dziļums 88 mm

Svars ±14 kg

... ar televizora statīvu

Augstums 598 mm

Dziļums 260 mm

Svars ±17 kg

42PFL8404

Platums 996 mm

Augstums 603 mm

Dziļums 88 mm

Svars ±18 kg

... ar televizora statīvu

Augstums 655 mm

Dziļums 260 mm

Svars ±21 kg

7.6 Izmēri un svars

2/2

47PFL8404

Platums 1106 mm

Augstums 666 mm

Dziļums 92 mm

Svars ±21 kg

... ar televizora statīvu

Augstums 717 mm

Dziļums 309 mm

Svars ±25 kg

UMv 3104 327 0005.2 - 090326

Drošība

Elektriskā strāvas trieciena vai aizdegšanās risks!

- Nekad nepakļaujiet televizoru vai tālvadības pulti lietus, ūdens vai pārmērīga karstuma ietekmei.
- Nekad nenovietojiet traukus ar šķidrumu, piemēram, vāzes, televizora tuvumā. Ja uz televizora vai tajā nonāk šķidrums, nekavējoties atvienojiet televizoru no strāvas padeves. Sazinieties ar Philips Klientu servisa dienestu, lai pirms lietošanas pārbaudītu televizoru.
- Nekad nenovietojiet televizoru, tālvadības pulti vai baterijas atklātas liesmas vai citu siltuma avotu tuvumā, ieskaitot tiešu saulesgaismu.
- Nekad neturiet sveces vai citus uzliesmojošus priekšmetus produkta tuvumā.
- Nekad neievietojiet televizora ventilācijas atverēs vai citos atvērumos kādus priekšmetus.
- Izvairieties piemērot elektrības vada kontaktspraudnim pārliēki lielu spēku. Valīgs elektrības vada kontaktspraudnis var izraisīt dzirksteļošanu vai aizdegšanos.
- Nekad nenovietojiet televizoru vai kādu citu priekšmetu uz elektrības vada.

Savainojuma gūšanas vai televizora bojājumu risks!

- Televizora pacelšanai un nešanai nepieciešami divi cilvēki, ja tā svars pārsniedz 25 kg.
- Ja uzstādāt televizoru uz statīva, izmantojiet komplektā ietilpstošo statīvu. Cieši piestipriniet statīvu pie televizora. Novietojiet televizoru un plakānas, līdzenas virsmas, kas spēj izturēt televizora svaru.
- Ja uzstādāt televizoru pie sienas, izmantojiet piemērotus nostiprināšanas rīkus, lai droši uzstādītu televizoru uz izturīgas sienas, ņemot vērā tā svaru. Koninklijke Philips Electronics N.V. nenes nekādu atbildību par neatbilstoši veiktu stiprināšanu pie sienas, kuras rezultātā noticis negadījums vai gūts savainojums.

Savainojumu gūšanas risks bērniem!

- Ievērojiet šos drošības brīdinājumus, lai nepieļautu televizora apgāšanos un bērnu savaināšanos.
- Nekad nenovietojiet televizoru uz virsmas, kas pārklāta ar drānu vai citu materiālu, kuru iespējams paraut.
- Pārliedzinieties, ka neviena televizora daļa nepārkaras pāri atbalsta virsmas malām.
- Nekad nenovietojiet televizoru uz augstām mēbelēm (piemēram, grāmatplaukta), nepiestiprinot gan attiecīgo mēbeli, gan televizoru pie sienas vai piemērota balsta.
- Paskaidrojiet bērniem, cik bīstami var būt rāpties uz mēbelēm, lai aizsniegtu televizoru.

Pārkaršanas risks!

- Vienmēr atstājiet vismaz 10 centimetru lielu atstarpi ventilācijai ap televizoru. Nodrošiniet, lai aizkari vai citi priekšmeti nekad neaizklātu televizora ventilācijas atveres.

Pērkona negaiss

Pirms pērkona negaisa atvienojiet televizoru no strāvas padeves un antenas. Pērkona negaisa laikā nekad nepieskarieties kādai no televizora daļām, elektrības vadam vai antenas kabelim.

Dzirdes bojājuma risks!

Izvairieties no austiņu izmantošanas lielā skaļumā vai ilgstošu laika posmu.

Zemas temperatūras

Ja televizors tiek transportēts zemās temperatūrās zem 5 °C, izsaiņojiet to un uzgaidiet, līdz televizora temperatūra atbilst istabas temperatūrai, kurā paredzēts uzstādīt televizoru.

2009 © Koninklijke Philips Electronics N.V.

Visas tiesības paturētas. Tehniskie parametri var tikt mainīti bez iepriekšēja brīdinājuma. Preču zīmes ir Koninklijke Philips Electronics N.V. vai to attiecīgo īpašnieku īpašums.

Philips patur tiesības mainīt produktus jebkurā laikā un tam nav obligāti attiecīgi jāpielāgo agrāk piegādātie krājumi. Šajā pamācībā izklāstītais materiāls uzskatāms par adekvātu paredzētajai sistēmas lietošanai. Ja šis produkts vai atsevišķi tā moduļi, vai procedūras tiek izmantots citiem nolūkiem, nevis šeit norādītajiem, nepieciešams to atbilstības un pamatotības apstiprinājums. Philips galvo, ka pats materiāls nelauž nekādus ASV patentus. Netiek precizēta vai ietverta nekāda papildu garantija.

Garantija

Lietotājs nevar veikt apkopi nevienai no detaļām. Nekad neatveriet vai nenonemiet vākus, neievietojiet ventilācijas atverēs priekšmetus, kā arī nelietojiet ierīces, kurām nav atbilstoši savienojumi. Remontu var veikt tikai Philips servisa centros vai oficiālās remontdarbnīcās. Šo noteikumu pārkāpšana anulēs jebkādu produkta garantiju. Ja veiksiet kādu darbību, kas šajā pamācībā skaidri aizliegta, vai kādus noregulējumus, vai montāžas procedūras, kas šajā pamācībā nav ieteiktas vai atļautas, garantija tiks anulēta.

Pikseļu īpašības

Šim LCD produktam ir liels skaits krāsu pikseļu. Lai gan tam ir 99,999% un vairāk efektīvo pikseļu, uz ekrāna var regulāri parādīties melni vai gaiši punkti. Šī ir strukturāla displeja īpašība (atbilstoša visiem nozares standartiem) un tā nav uzskatāma par nepareizu darbību.

Atklātā pirmkoda programmatūra

Šis televizors satur atklātā pirmkoda programmatūru. Ar šo Philips pēc pieprasījuma piedāvā piegādāt vai padarīt pieejamu par maksu, kas nepārsniedz fizisko avota izplatīšanas veikšanu, pilnīgu mašīnlasāmu atbilstošā avota kodu vidē, kas parasti tiek izmantota programmatūras apmaiņai. Šis piedāvājums ir spēkā 3 gadus no šī produkta iegādes datuma. Lai iegūtu avota kodu, rakstiet uz adresi Philips Innovative Applications N.V. Ass. to the Development Manager Pathoekeweg 11 B-8000 Brugge Belgium

Atbilstība EMF

Koninklijke Philips Electronics N.V. ražo un pārdod daudz uz patērētājiem mērķētu produktu, kuri, tāpat kā jebkuras elektroniskās ierīces, spēj izstarot uz uztvert elektromagnētiskos signālus. Viens no uzņēmuma Philips svarīgākajiem biznesa principiem ir veikt visus nepieciešamos veselības un drošība pasākumus mūsu produktiem, lai nodrošinātu atbilstību visām piemērotajām likuma prasībām, kā arī EMF standartiem, kas ir spēkā produkta ražošanas brīdī. Philips ir apņēmis atbilstīgu, ražot un tirgot produktus, kas nerada nekādu atgriezenisku ietekmi uz veselību. Philips apstiprina, ka tā produkti ir atbilstoši aprīkoti paredzētajai lietošanai, to lietošana ir droša, un to apliecina mūsdienās pieejamie zinātniskie pierādījumi. Philips aktīvi

piedalās starptautiskā EMF un drošības standartu izstrādāšanā, tādēļ Philips jau iepriekš var paredzēt turpmāko standartizācijas attīstību un jau laikus to ieviest savos produktos.

Autortiesības

VESA, FDMI un VESA Mounting Compliant logotips ir Video Electronics Standards Association preču zīmes.

Ražots ar Dolby Laboratories licenci. 'Dolby', 'Pro Logic' un dubultā D simbols ir Dolby Laboratories preču zīmes.

Ražots ar BBE Sound, Inc. licenci, kuru izdevusi kompānija BBE, Inc saskaņā ar vienu vai vairākiem zemāk norādītajiem ASV reģistrētajiem patentiem: 5510752, 5736897. BBE un BBE simboli ir reģistrētās BBE Sound Inc. preču zīmes.

Windows Media ir vai nu reģistrēta preču zīme, vai Microsoft Corporation preču zīme ASV un/vai citās valstīs.

Kensington un Micro Saver ir ACCO World corporation ASV reģistrētās preču zīmes ar citās pasaules valstīs izsniegtām reģistrācijām un iesniegumiem, kas ir izskatīšanas stadijā.

DLNA®, DLNA logotips un DNLA Certified™ ir Digital Living Network Alliance preču zīmes, pakalpojumu zīmes vai sertifikācijas zīmes.

Visas pārējās reģistrētās un neregistrētās preču zīmes ir to attiecīgo īpašnieku īpašums.

Info for UK only.

Information about how to re-tune your TV during the digital TV switchover.

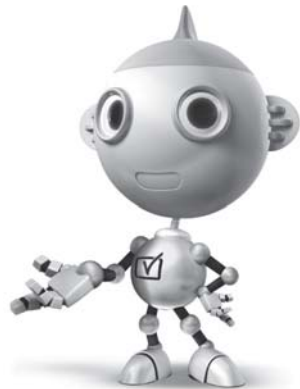

Television in the UK is going digital, bringing us all more choice and new services. Starting in late 2007 and ending in 2012, television services in the UK will go completely digital, TV region by TV region.

Please see the next page to find out when your area switches to digital.

Digital UK is the independent, non-profit organisation leading the process of digital TV switchover in the UK. Digital UK provides impartial information on what people need to do to prepare for the move to digital, and when they need to do it.

How the switchover affects your TV equipment:

Your new TV has a digital tuner built in, which means it is ready to receive the Freeview signal by simply plugging it into your aerial socket (check if you can get digital TV through your aerial now, or whether you'll have to wait until switchover, at www.digitaluk.co.uk).

When the TV switchover happens in your area, there are at least two occasions when you will need to re-tune your TV in order to continue receiving your existing TV channels, and also to pick up new ones.

get set for digital

Digital UK, the body leading the digital TV switchover, will advise you when you need to re-tune during the switchover. If you choose to connect your TV to satellite or cable with a digital box then it will not be affected by switchover, and you won't need to re-tune.

If you have any questions, please contact your equipment supplier or call Digital UK on ... 0845 6 50 50 50 or visit www.digitaluk.co.uk

How to re-tune:

To find out how to re-tune your TV, check this user manual for details. Go to section **6 Install channels**.

If you do not re-tune your channels when advised to do so by Digital UK, you may lose some or all of your channels until you do re-tune. You should re-tune your TV every few months to check for any new channels.

If you are missing any channels, it may be that they are not available in your area, or that your aerial needs upgrading.

When does switchover happen?

*Copeland switches on October 17, 2007

The exact date you switch depends on the transmitter you are served by. To check when you switch, go to Digital UK's postcode checker on www.digitaluk.co.uk

Check your ITV news service or look at Teletext page 106 to see what TV region you're in.

Visit us at digitaluk.co.uk
Call us on 0845 6 50 50 50†

† Calls charged at BT rate of 3p per minute daytime and 1p per minute evenings and weekends. Rates may vary for calls from non-BT lines.

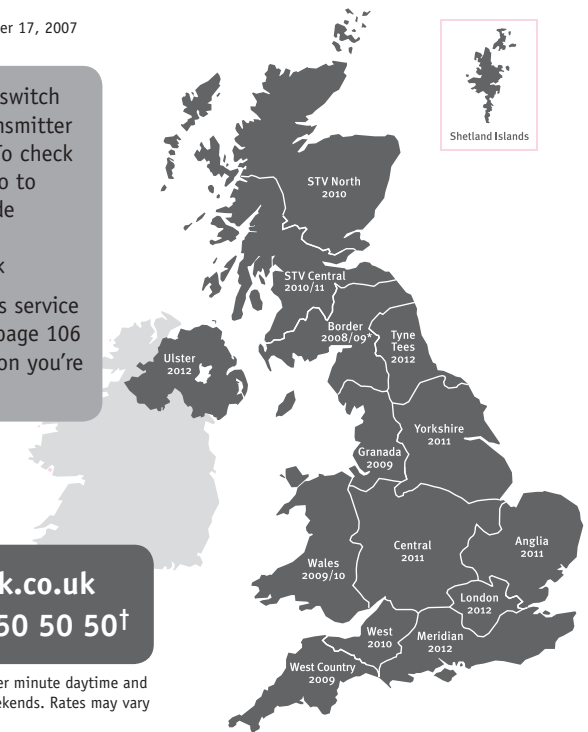

PHILIPS

ГАРАНТИЙНЫЙ ТАЛОН НА ТЕЛЕВИЗОР

Модель:

Серийный номер:

Дата продажи:

ПРОДАВЕЦ:

Название торговой организации:

Телефон торговой организации:

Адрес и E-mail:



ПЕЧАТЬ
ПРОДАВЦА

**Изделие получил в исправном состоянии.
С условиями гарантии ознакомлен и согласен.**

(подпись покупателя)

Внимание! Гарантийный талон недействителен без печати продавца.

Уважаемый потребитель!

Компания **Филипе** выражает благодарность за Ваш выбор и гарантирует высокое качество и безупречное функционирование Вашего телевизора при соблюдении правил его эксплуатации.

При покупке убедительно просим проверить правильность заполнения гарантийного талона. Серийный номер и наименование модели приобретенного Вами телевизора должны быть идентичны записи в гарантийном талоне. Не допускается внесения в талон каких-либо изменений, исправлений. В случае неправильного или неполного заполнения гарантийного талона немедленно обратитесь к продавцу.

Телевизор представляет собой технически сложный товар. При бережном и внимательном отношении он будет надежно служить Вам долгие годы. В ходе эксплуатации не допускайте механических повреждений, попадания вовнутрь посторонних предметов, жидкостей, насекомых, в течение всего срока службы следите за сохранностью идентификационной наклейки с обозначением наименования модели и серийного номера изделия.

Если в процессе эксплуатации изделия Вы сочтете, что параметры работы телевизора отличаются от изложенных в инструкции пользователя, рекомендуем обратиться за консультацией в наш Информационный центр.

Условия гарантии

Объект	Телевизор	Пульт дистанционного управления
Срок гарантии	1 год	1 год
Срок службы	5 лет	1 год

Срок гарантии и срок службы исчисляется со дня передачи товара потребителю.

По окончании срока службы обратитесь в авторизованный сервисный центр для проведения профилактических работ и получения рекомендаций по дальнейшей эксплуатации изделия.

Во избежание возможных недоразумений, сохраняйте в течение срока службы документы, прилагаемые к товару при его продаже (данный гарантийный талон, товарный и кассовый чеки, накладные, данную инструкцию по эксплуатации и иные документы).

Гарантийное обслуживание не распространяется на изделия, недостатки которых возникли вследствие:

- Нарушения потребителем правил эксплуатации, хранения или транспортировки товара
- Действий третьих лиц:
 - ремонта неуполномоченными лицами;
 - внесения несанкционированных изготовителем конструктивных или схематических изменений и изменений программного обеспечения
 - отклонение от Государственных Технических Стандартов (ГОСТов) и норм питающих, телекоммуникационных и кабельных сетей;
 - неправильной установки и подключения изделия;
- Действия непреодолимой силы (стихия, пожар, молния и т.п.);

Любую информацию о расположении сервисных центров и о сервисном обслуживании Вы можете получить в Информационном Центре

Телефон: (495) 961-1111, 8 800 200-0880 (бесплатный звонок по России).
Интернет: www.philips.ru

Diagramma elettronico / Electronic diagram

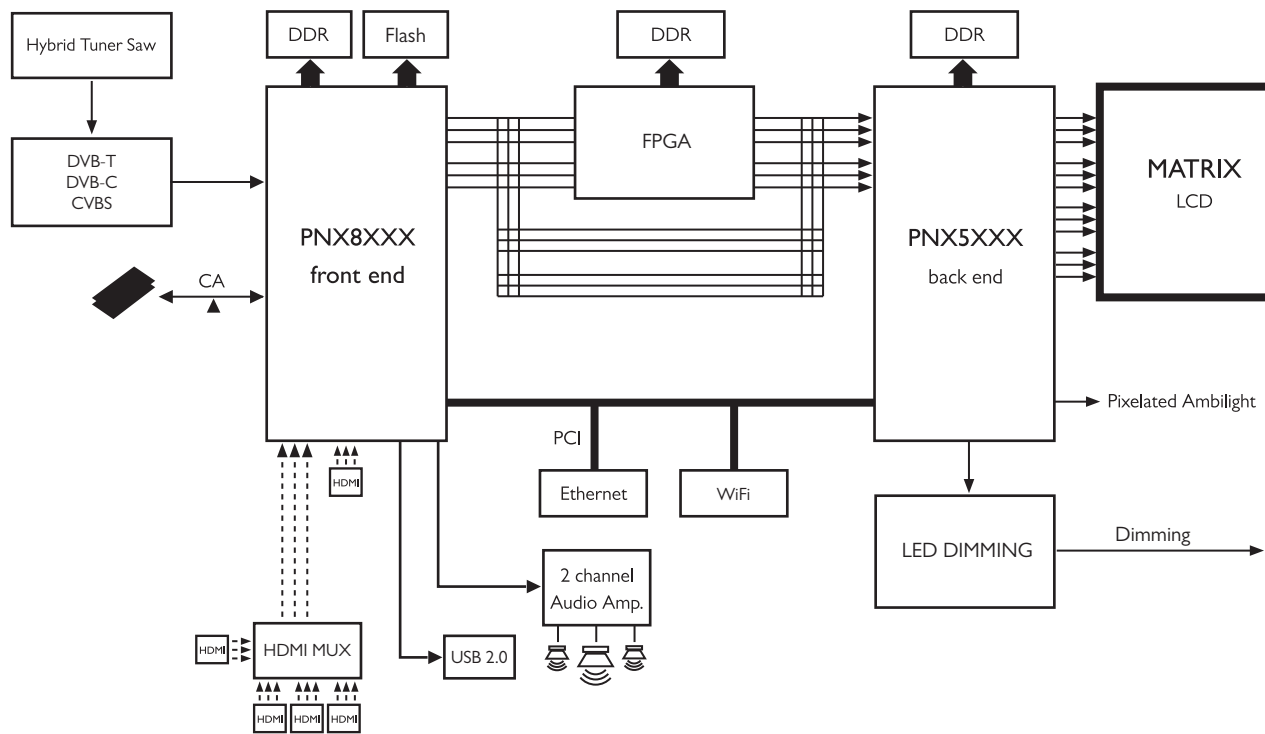

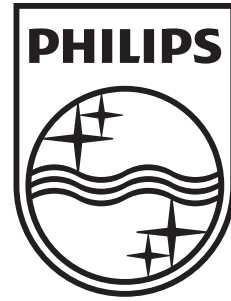

www.philips.com/tv

Non-contractual images. / Images non contractuelles. / Außervertragliche Bilder.

All registered and unregistered trademarks are property of their respective owners.

Specifications are subject to change without notice

Trademarks are the property of Koninklijke Philips Electronics N.V. or their respective owners

2009 © Koninklijke Philips Electronics N.V. All rights reserved

www.philips.com