

Register your product and get support at

www.philips.com/welcome



HR KORISNIČKI PRIRUČNIK

PHILIPS



Country	Number	Tariff
Austria	0810 000205	€0.07/min
Belgium	078250145	€0.06/min
Bulgaria	+3592 489 99 96	local
Croatia	01 3033 754	local
Czech Rep	800142840	free
Denmark	3525 8759	local
Finland	09 2311 3415	local
France	0821 611655	€0.09/min
Germany	01803 386 852	€0.09/min
Greece	0 0800 3122 1280	free
Hungary	0680018189	free
Ireland	01 601 1777	local
Italy	840320086	€0.08/min
Luxembourg	40 6661 5644	local
Netherlands	0900 8407	€0.10/min
Norway	2270 8111	local
Poland	0223491504	local
Portugal	2 1359 1442	local
Romania	1-203-2060	local
Russia	(495) 961-1111	local
Serbia	+381 114 440 841	local
Slovakia	0800 004537	free
Slovenia	01 280 95 22	local
Spain	902 888 784	€0.10/min
Sweden	08 5792 9100	local
Switzerland	0844 800 544	local
Turkey	0800 261 3302	local
UK	0870 900 9070	local
Ukraine	044 254 2392	local

This information is correct at the time of press. For updated contact information, refer to www.philips.com/support.

Sadržaj

1	Važno	3
1.1	Sigurnost	3
1.2	Zaštita zaslona	4
1.3	Zaštita okoliša	4
2	Vaš televizor	6
2.1	Prikaz televizora	6
3	Početak	8
3.1	Postavljanje televizora	8
3.2	Montiranje televizora na zid	8
3.3	Spajanje antenskog kabela	9
3.4	Spajanje kabela napajanja	9
3.5	Postupanje s kabelima	9
3.6	Umetanje baterija u daljinski upravljač	10
3.7	Uključivanje televizora	10
3.8	Početno postavljanje	10
4	Korištenje televizora	11
4.1	Uključivanje/isključivanje ili stanje pripravnosti	11
4.2	Gledanje televizijskog programa	11
4.3	Gledanje priključenih uređaja	12
4.4	Korištenje teleteksta	12
5	Korištenje dodatnih mogućnosti televizora	14
5.1	Pregled daljinskog upravljača	14
5.2	Korištenje TV izbornika	15
5.3	Podешavanje postavki slike i zvuka	17
5.4	Prebacivanje u način rada trgovine ili kućni način rada	19
5.5	Korištenje naprednih značajki teleteksta	20
5.6	Korištenje Elektroničkog vodiča kroz programe	20
5.7	Podешavanje postavki svojstava	21
5.8	Korištenje titlova	23
5.9	Slušanje digitalnih radijskih kanala	24
5.10	Ažuriranje softvera televizora	24
6	Instaliranje kanala	25
6.1	Automatsko instaliranje kanala	25
6.2	Ručno instaliranje kanala	26
6.3	Preuređivanje kanala	27
6.4	Preimenovanje kanala	27
6.5	Deinstalacija ili ponovna instalacija kanala	27
6.6	Ručno ažuriranje popisa kanala	27
6.7	Testiranje digitalnog prijema	28
7	Povezivanje uređaja	29
7.1	Pregled priključaka	29
7.2	Povezivanje uređaja	30
7.3	Postavljanje uređaja	31
7.4	Upute za Philips Easylink	31
7.5	Priprema televizora za digitalne usluge	32
8	Tehničke specifikacije	33
9	Rješavanje problema	34
9.1	Opći problemi	34
9.2	Problemi s TV kanalima	34
9.3	Problemi sa slikom	34
9.4	Problemi sa zvukom	35
9.5	Problemi s HDMI priključkom	35
9.6	Problemi s priključkom za računalo	35
9.7	Obratite nam se	36

2008 © Koninklijke Philips Electronics N.V. Sva prava pridržana. Specifikacije su podložne izmjenama bez prethodne najave. Zaštitni znaci su vlasništvo Koninklijke Philips Electronics N.V. ili njihovih dotičnih vlasnika.

Philips zadržava pravo izmjene proizvoda u bilo koje vrijeme i ne preuzima obvezu sukladnog prilagođavanja ranijih zalih.

Materijal iz ovog priručnika smatra se prikladnim za namjensko korištenje sustava. Ako se proizvod ili njegovi pojedinačni moduli ili postupci koriste za druge namjene osim onih koje su ovdje navedene, mora se dobiti potvrda o njihovoj vrijednosti i podobnosti. Philips jamči da sam materijal ne povređuje niti jedan patent Sjedinjenih Američkih Država. Ne daje se nikakvo dodatno eksplicitno ili implicitno jamstvo.

Jamstvo

Niti jednu komponentu ne mogu servisirati korisnici. Ne otvarajte ili ne uklanjajte poklopce u unutrašnjosti proizvoda. Popravke mogu izvoditi samo servisni centri tvrtke Philips i ovlašteni serviseri. Nepridržavanje ove odredbe učinit će jamstvo ništavnim, bez razlike radi li se o eksplicitnom ili implicitnom jamstvu. Bilo kakva operacija koja je izričito zabranjena ovim priručnikom, bilo kakva podešavanja ili postupci sklapanja koji nisu preporučeni ili dopušteni ovim priručnikom čine jamstvo ništavnim.

Svojstva piksela

Ovaj LCD proizvod ima veliki broj piksela za boju. Iako ima efektivne piksele od 99,999% ili više, na zaslonu se stalno mogu pojavljivati crne točke ili svijetle točke (crvene, zelene, plave). Ovo je strukturna karakteristika zaslona (unutar zajedničkih industrijskih normi) i ne predstavlja pogrešku u radu.

Uskladenost s EMF

Koninklijke Philips Electronics N.V. proizvodi i prodaje za

potrebe potrošača veliki broj proizvoda koji, poput drugih električnih uređaja, općenito imaju mogućnost emitiranja i primanja elektromagnetskih signala.

Jedan od vodećih poslovnih principa tvrtke Philips je poduzimanje svih neophodnih zdravstvenih i sigurnosnih mjera kako bi naši proizvodi bili sukladni svim primjenjivim zakonskim zahtjevima i ostali u okvirima standarda EMF primjenjivih u vrijeme proizvodnje uređaja.

Philips je posvećen razvoju, proizvodnji i plasiranju proizvoda koji nisu štetni po zdravlje.

Philips potvrđuje da su njegovi proizvodi, ukoliko se njima rukuje pravilno i namjenski, sigurni za korištenje sukladno dostupnim znanstvenim dokazima.

Philips ima aktivnu ulogu u razvoju međunarodnih standarda EMF i standarda sigurnosti, što mu omogućuje da predvidi daljnji razvoj događaja u standardiziranju radi ranog integriranja u svoje proizvode.

Strujni osigurač (samo za Ujedinjeno Kraljevstvo)

Ovaj televizor opremljen je odobrenim lijevanim utikačem. Ako bude neophodna zamjena strujnog osigurača, on se mora zamijeniti osiguračem iste vrijednosti kao što je prikazano na utikaču (primjer 10A).

1. Uklonite poklopac osigurača i osigurač.
2. Osigurač za zamjenu mora biti sukladan BS 1362 i imati znak za odobrenje ASTA. Ako izgubite osigurač, obratite se svom prodavaču kako biste potvrdili točan tip.
3. Ponovno postavite poklopac na osigurač.

Sukladno direktivi EMC utikač za električnu mrežu na ovom proizvodu ne smije se uklanjati s električnog kabela.

Autorsko pravo



VESA, FDMI i logotip VESA Mounting Compliant trgovačke su marke udruge Video Electronics Standards Association.

® Kensington i Micro Saver trgovačke su marke tvrtke ACCO World Corporation registrirane u Sjedinjenim Američkim Državama, dok je u više država širom svijeta postupak registracije u tijeku. Svi drugi registrirani i neregistrirani zaštitni znaci vlasništvo su dotičnih vlasnika.

1 Važno

Čestitamo Vam na kupnji i dobrodošli u Philips!

Prije početka korištenja ovog proizvoda, pročitajte korisnički priručnik.

Obratite posebnu pozornost na ovaj odjeljak i slijedite upute o sigurnosti i zaštiti zaslona. Jamstvo proizvoda ne vrijedi ako je šteta prouzrokovana nepridržavanjem ovih uputa.

Da biste potpuno iskoristili podršku koju nudi Philips, registrirajte vaš proizvod na www.philips.com/welcome.

Model i serijski broj vašeg televizora možete pronaći na stražnjoj i bočnoj strani televizora, kao i na ambalaži.

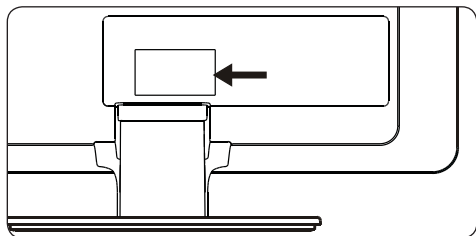

1.1 Sigurnost

- Ako televizor prenosite na niskim temperaturama (nižim od 5°C), prije raspakiranja otvorite kutiju i sačekajte dok televizor ne dosegne temperaturu prostorije.
- Da biste izbjegli kratki spoj, televizor, daljinski upravljač ili baterije daljinskog upravljača ne ostavljajte na kiši ili u vodi.
- Nemojte stavljati posude s vodom ili drugim tekućinama na ili u blizini televizora. Prolijevanje tekućine po televizoru može izazvati strujni udar. Ako prolijete vodu po televizoru, nemojte ga koristiti. Smjesta prekinite napajanje televizora i obratite se kvalificiranom tehničaru koji će ga pregledati.
- Nemojte stavljati nikakve predmete u ventilacijske otvore. To bi moglo dovesti do oštećenja televizora.
- Da bi se izbjegao rizik od požara ili strujnog udara, televizor, daljinski upravljač ili baterije daljinskog upravljača ne ostavljajte u blizini izvora otvorenog plamena (npr. zapaljenih svijeća) i ostalih toplinskih izvora, uključujući i izravnu sunčevu svjetlost.
- Televizor nemojte postavljati u zatvoreni prostor, kao što je ormar za knjige. Ostavite prostor od najmanje 10 cm oko televizora radi ventilacije. Vodite računa da protok zraka bude slobodan.
- Ako televizor postavljate na ravnu, tvrdnu površinu, koristite isključivo postolje koje je isporučeno uz proizvod. Nemojte pomicati televizor ako nije propisno pričvršćen na postolje.
- Postavljanje televizora na zid treba isključivo obaviti kvalificirano osoblje. Televizor se mora postaviti isključivo na odgovarajući zidni nosač i na zid koji može sigurno podnijeti težinu uređaja. Nepravilno postavljanje na zid može izazvati ozbiljne ozljede ili oštećenja. Nemojte pokušavati sami izvoditi postavljanje televizora na zid.
- Ako se televizor postavlja na pomično postolje ili pomični nosač, vodite računa da prilikom zakretanja televizora ne dođe do zatezanja kabela napajanja. Pretjerano zatezanje kabela napajanja može dovesti do labavih spojeva i izazvati iskrenje ili požar.
- Isključite televizor iz napajanja i odvojite antenu prije pojave grmljavinske oluje. Za vrijeme grmljavinske oluje nemojte dodirivati niti jedan dio televizora, kabel napajanja ili antenski kabel.
- Pobrinite se da se kabelu napajanja može slobodno pristupiti radi jednostavnog isključivanja televizora iz napajanja.
- Korištenje slušalica pri velikoj jačini zvuka može izazvati trajno oštećenje sluha. Iako se vremenom možete priviknuti na veliku

jačinu zvuka, to može oštetiti sluh. Da biste zaštitili sluh, ograničite vrijeme korištenja slušalica pri velikoj jačini zvuka.

- Kad isključujete televizor iz napajanja, postupite na sljedeći način:
 - Isključite televizor, a zatim i strujno napajanje (ako je moguće).
 - Isključite kabel napajanja iz utičnice.

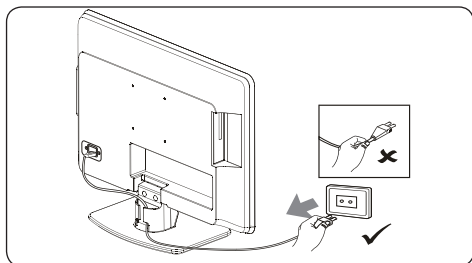

- Isključite kabel napajanja iz priključka za napajanje na stražnjem dijelu televizora. Uvijek izvlačite kabel napajanja držeći ga za utikač. Nemojte potezati kabel napajanja.

1.2 Zaštita zaslona

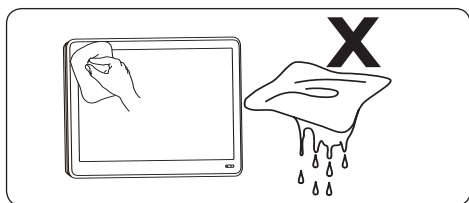

- Prije čišćenja zaslona isključite televizor i izvucite kabel napajanja. Zaslون čistite mekom, suhom krpom. Nemojte koristiti tvari kao što su sredstva za čišćenje u kućanstvu jer mogu oštetiti zaslون.
- Da biste izbjegli deformacije ili izbljeđivanje boje, kapljice vode obrišite što je prije moguće.

- Nemojte dodirivati, gurati, trljati niti udarati zaslون tvrdim predmetima jer bi to moglo dovesti do trajnog oštećenja zaslona.
- Ako je moguće, izbjegavajte ostavljati statičke slike na zaslону dulje vrijeme. Neki primjeri takvih slika su izbornici na zaslону, stranice teleteksta, tamne pruge ili pokretna vrpca s burzovnim izvješćima. Ako morate koristiti statičke slike, smanjite kontrast i osvijetljenost zaslona kako biste izbjegli oštećenje zaslona.

1.3 Zaštita okoliša

Recikliranje ambalaže

Ambalaža ovog proizvoda namijenjena je recikliranju. Obratite se lokalnim službama kako biste dobili informacije o tome kako reciklirati ambalažu.

Odlaganje iskorištenog proizvoda



Vaš televizor proizveden je od visokokvalitetnih materijala i komponenta koje su pogodne za recikliranje i ponovnu uporabu. Kada na proizvodu vidite simbol prekrížene kante za otpatke, to znači da je proizvod obuhvaćen Europskom direktivom 2002/96/EC:

Nemojte odlagati iskorišten proizvod zajedno s kućnim otpadom. Kod vašeg prodavača potražite informacije o sigurnom odlaganju proizvoda. Nekontrolirano odlaganje otpada štetno je po okoliš i zdravlje ljudi.

Odlaganje iskorištenih baterija

Baterije isporučene uz proizvod ne sadrže živu ili kadmij. Odlžite isporučene i sve druge iskorištene baterije sukladno lokalnim propisima.

Potrošnja električne energije

Televizor troši minimalnu količinu električne energije u stanju pripravnosti kako bi se negativni utjecaj na okoliš sveo na najmanju moguću mjeru. Aktivna potrošnja električne energije prikazana je na stražnjoj strani televizora.

Dodatne specifikacije proizvoda potražite u brošuri proizvoda na www.philips.com/support.

2 Vaš televizor

Ovaj odjeljak sadrži pregled najčešće primijenjivanih kontrola i funkcija TV uređaja.

2.1 Prikaz televizora

Bočne kontrole i indikatori

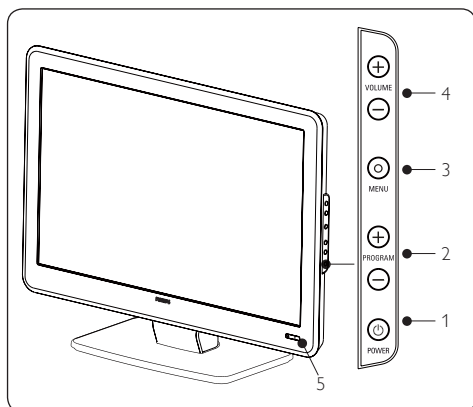

1. **POWER**
2. **PROGRAM +/-**
3. **MENU**
4. **VOLUME +/-**
5. Indikator stanja pripravnosti/ Senzor daljinskog upravljača

Bočni priključci

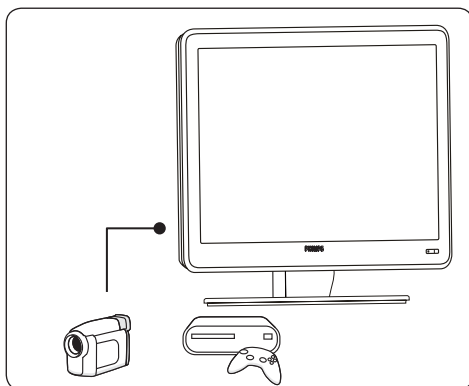

Za spajanje pokretnih uređaja, kao na primjer videokamere visoke definicije ili konzole za igre, koristite bočne priključke televizora. Možete spojiti i slušalice.

Priključci na stražnjoj strani

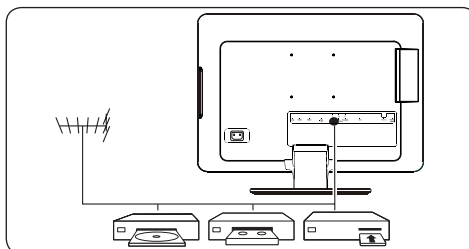

Za spajanje antene i fiksnih uređaja, kao na primjer disk playera visoke definicije, DVD playera ili videorekordera, koristiti priključke na stražnjoj strani televizora

D Napomena: Za dodatne informacije o vezama pogledajte *Odjeljak 7 Povezivanje uređaja*.

Daljinski upravljač

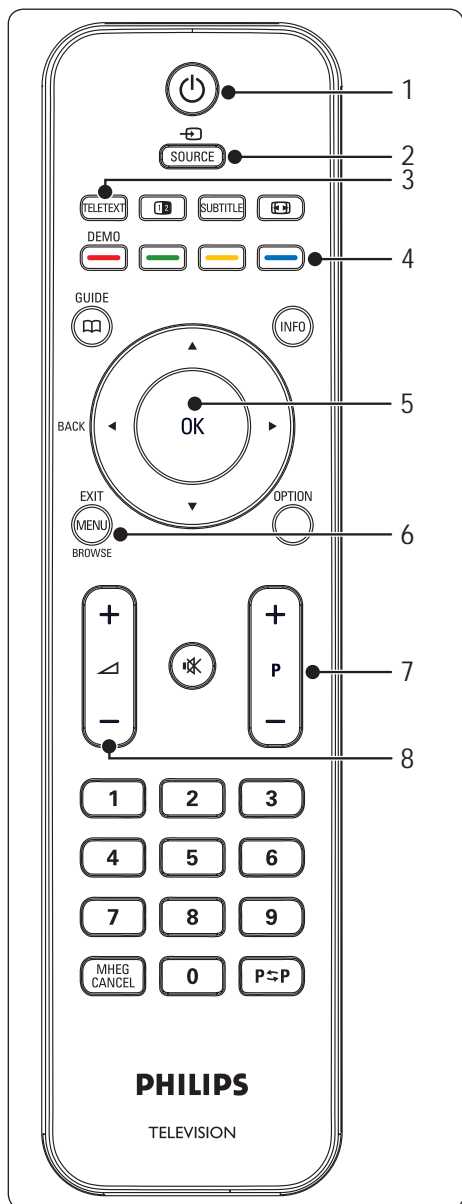

1. Napajanje
2. **SOURCE**
3. **TELETEXT**
4. **TIPKE U BOJI**
Odabire zadatke ili stranice teleteksta.
5. **◀, ▶, ▲, ▼, OK**
Tipke za navigaciju ili tipke kursora
6. **MENU**
7. **P +/-**
Program gore ili dolje
8. **▲ +/-**
Pojačava ili smanjuje zvuk

Za dodatne informacije o daljinskom upravljaču pogledajte *Odjeljak 5.1 Pregled daljinskog upravljača.*

3 Početak

Ovaj odjeljak vam pomaže postaviti i instalirati televizor i dopunjava podatke navedene u *Quick Start Guide*.

- D **Napomena:** U vezi s uputama za montiranje na postolje pogledajte *Quick Start Guide*.

3.1 Postavljanje televizora

Osim što ćete pročitati i upoznati se s uputama o sigurnosti u *Odjeljku 1.1*, prije postavljanja televizora imajte u vidu i sljedeće:

- Idealna udaljenost za gledanje televizije je triput veća od veličine zaslona televizora.
- Televizor postavite na mjesto gdje svjetlost ne pada na zaslon.
- Spojite potrebne uređaje prije postavljanja televizora.
- Vaš televizor je opremljen Kensington sigurnosnim prorezom na stražnjoj strani televizora. Ako spajate Kensington bravu protiv krađe (ne isporučuje se uz televizor), postavite televizor na fiksni predmet (na primjer, stol), koji se može lako povezati s bravom.

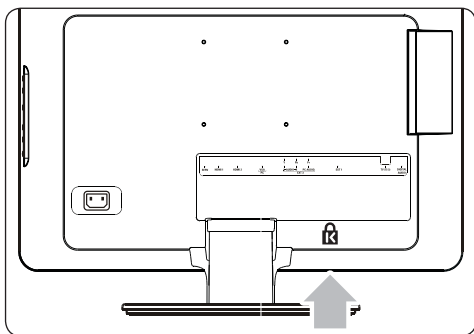

3.2 Montiranje televizora na zid

- B **UPOZORENJE:** Montiranje televizora na zid trebaju obaviti isključivo kvalificirani instalateri. Koninklijke Philips Electronics N.V. ne snosi odgovornost za nepravilno montiranje koje rezultira nezgodom ili ozljedom.

Korak 1 Kupnja VESA-kompatibilnog zidnog držača

Ovisno o veličini TV zaslona kupite jedan od sljedećih zidnih držača:

Veličina TV zaslona (inči/cm)	Tip VESA-kompatibilni zidni držač (milimetri)	Posebne upute
19" / 48 cm	Fiksno 100 x 100	Nema
20" / 51 cm		
22" / 56 cm		
26" / 66 cm	Fiksno 100 x 200	Nema

Korak 2 Spajanje kabela

Spojite antenski kabel, kabel za napajanje i sve druge uređaje na stražnji dio televizora kao što je opisano u sljedećim odjeljcima.

Korak 3 Pričvršćivanje VESA kompatibilnog zidnog držača za televizor

- B **UPOZORENJE:** Za pričvršćivanje VESA-kompatibilnog zidnog držača za televizor, koristite isključivo vijke (M4 za sve modele) i držače razmaka (4 cm) koji se isporučuju uz televizor. Isporučeni vijci dizajnirani su kako bi odgovarali težini televizora, a isporučeni držači razmaka dizajnirani su kako bi omogućili lako rukovanje kablom.

- D **Napomena:** Ovisno o VESA-kompatibilnom zidnom držaču, možda ćete trebati odvojiti ploču za postavljanje od zidnog držača radi lakše instalacije. Upute potražite u dokumentaciji za VESA-kompatibilni zidni držač.

3.3 Spajanje antenskog kabela

1. Pronađite priključak **TV ANTENNA** na stražnjem dijelu televizora.

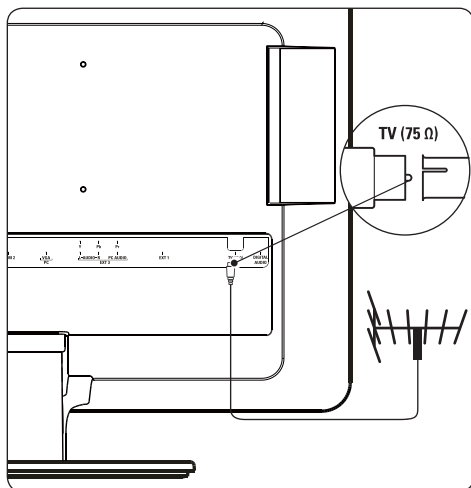

2. Spojite jedan kraj antenskog kabela (ne isporučuje se uz televizor) na priključak **TV ANTENNA**. Koristite adapter ako antenski kabel ne odgovara.
3. Spojite drugi kraj antenskog kabela na antensku utičnicu, vodeći računa da kabel bude čvrsto pričvršćen na oba kraja.

3.4 Spajanje kabela napajanja.

- B **UPOZORENJE:** Provjerite odgovara li napon električne mreže naponu koji je ispisan na stražnjoj strani televizora. Ako se napon razlikuje, ne uključujte kabel napajanja u struju.

Spajanje kabela napajanja

- D **Napomena**
Mjesto strujnog priključka razlikuje se ovisno o modelu televizora.

1. Pronađite strujni priključak **AC IN** na stražnjem ili donjem dijelu televizora.

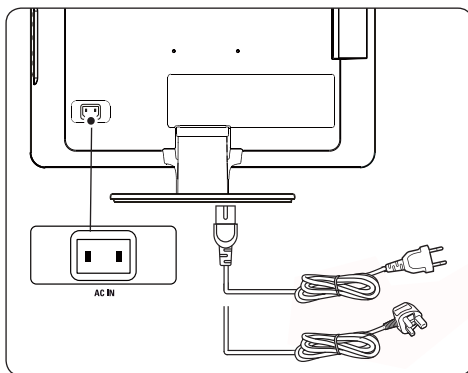

2. Spojite kabel napajanja na strujni priključak **AC IN**.
3. Uključite kabel napajanja u strujnu utičnicu, vodeći računa da kabel bude dobro pričvršćen na oba kraja.

3.5 Postupanje s kabelima

- Provucite kabel napajanja, antenski kabel i kabele svih drugih uređaja kroz držač kabela (1), koji se nalazi na stražnjem dijelu televizora.

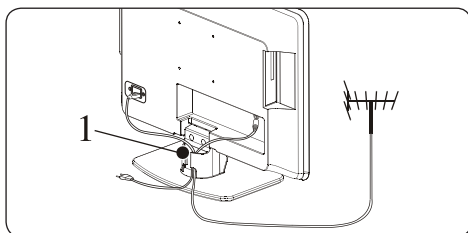

3.6 Umetanje baterija u daljinski upravljač

1. Otvorite poklopac za baterije na stražnjem dijelu daljinskog upravljača.

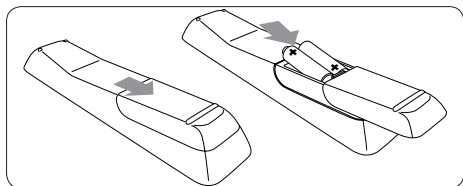

2. Stavite obje baterije koje su uključene u isporuku (veličina AAA, tip LR03). Vodite računa da se krajevi baterije + i – poklapaju s oznakama unutar daljinskog upravljača.

3. Vratite poklopac na mjesto.

D **Napomena:** Uklonite baterije iz daljinskog upravljača ako ga ne koristite dulje vrijeme.

3.7 Uključivanje televizora

Kad prvi put uključujete televizor, provjerite je li kabel napajanja pravilno spojen na električnu mrežu. Ako je sve spremno, pritisnite gumb **POWER** na bočnoj strani televizora.

D **Napomena:** Kod nekih modela televizora gumb **POWER** treba pritisnuti i držati oko dvije sekunde. Možda će biti potrebno i do 15 sekundi kako bi televizor počeo raditi.

3.8 Početno postavljanje

Kad prvi put uključite televizor, na zaslonu će se prikazati izbornik. Od Vas će se zatražiti da odaberete Državu i Jezik izbornika:

Ako se izbornik ne prikaže, pritisnite **MENU** za prikaz izbornika na zaslonu.

1. Pritisnite ▲ ili ▼ za odabir vašeg jezika, a zatim pritisnite **OK** za potvrdu odabira.

2. Pritisnite ▲ ili ▼ za odabir vaše države, a zatim pritisnite **OK** za potvrdu odabira. Pretraživanje počinje automatski. Spremajte se svi dostupni televizijski programi i radio postaje. Ova radnja traje nekoliko minuta. Zaslone prikazuje kako napredujete s traženjem kao i broj pronađenih programa.

D **Napomena:** Ako se ne pronađe nijedan program, pogledajte Odjeljak 9 Rješavanje problema. Ako prijenosnik ili kablenska mreža odašilju signal za automatsko razvrstavanje, programi se točno numeriraju. U tom slučaju instaliranje je završeno.

4 Korištenje televizora

Ovaj odjeljak nudi pomoć u vezi s korištenjem osnovnih funkcija televizora. Upute za napredne funkcije televizora dane su u *Odjeljku 5 Korištenje dodatnih funkcija televizora*.

4.1 Uključivanje/isključivanje ili stanje pripravnosti

Uključivanje televizora

- Ako je indikator napajanja (1) isključen, pritisnite **POWER** na bočnoj strani televizora.

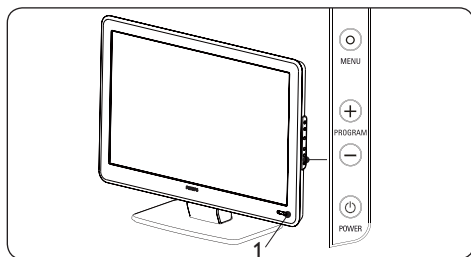

Isključivanje televizora

- Pritisnite **POWER** na bočnoj strani televizora. Indikator napajanja (1) se isključuje.

Prebacivanje u stanje pripravnosti

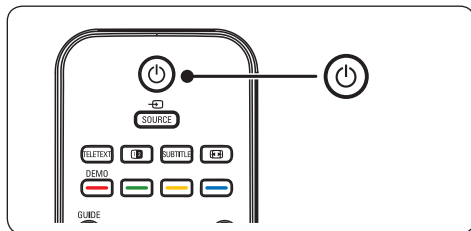

- Pritisnite  na daljinskom upravljaču. Indikator napajanja se prebacuje u stanje pripravnosti (crveno).

- E **Savjet:** Iako ovaj televizor troši vrlo malo električne energije, kad se nalazi u stanju pripravnosti, energija se ipak troši sve dok je televizor povezan i pod naponom. Ako se televizor ne koristi dulje vrijeme, ugasite ga i isključite ga iz električne mreže.

Uključivanje televizora iz stanja pripravnosti

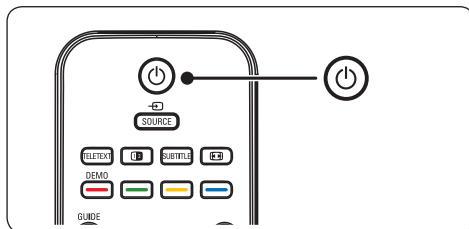

- Ako se indikator napajanja nalazi u stanju pripravnosti (crveno), pritisnite  na daljinskom upravljaču
- D **Napomena:** Ako ne možete pronaći daljinski upravljač, a želite uključiti televizor iz stanja pripravnosti, pritisnite **PROGRAM+/-** na bočnoj strani televizora. Time se televizor isključuje.

4.2 Gledanje televizijskog programa

Prebacivanje kanala

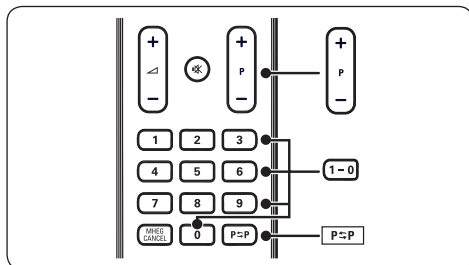



- Pritisnite neki broj (od 1 do 999) ili pritisnite **P +/-** na daljinskom upravljaču.
- Pritisnite **PROGRAM +/-** na bočnim

kontrolama televizora.

3. Pritisnite **PSP** na daljinskom upravljaču za povratak na program koji ste prethodno gledali.

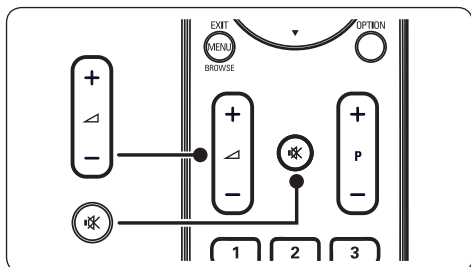
Podešavanje jačine zvuka



1. Pritisnite \triangle + ili - na daljinskom upravljaču, ili pritisnite **VOLUME +** ili - na bočnim kontrolama televizora.
2. Pritisnite  na daljinskom upravljaču kako biste isključili zvuk. Ponovno pritisnite  kako biste uključili isključeni zvuk.

D **Napomena:** Ako su priključene slušalice, jačinu zvuka na slušalicama možete podesiti kao što je opisano u *Odjeljku 5.3 Podešavanje postavki zvuka*. Morate pritisnuti gumb **ISKLJUČEN ZVUK** na daljinskom upravljaču kako biste isključili zvuk iz zvučnika na televizoru. Pritisnite gumb **JAČINA ZVUKA +/-** za ponovno uključivanje zvučnika na televizoru.

4.3 Gledanje priključenih uređaja

1. Uključite uređaj.
2. Pritisnite **SOURCE** na daljinskom upravljaču.

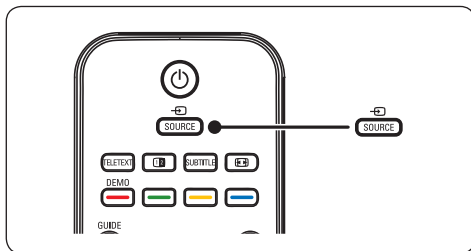

3. Pritisnite \blacktriangle ili \blacktriangledown kako biste odabrali ulaz u koji je priključen vaš uređaj.
4. Pritisnite **OK** za odabir uređaja.

4.4 Korištenje teleteksta

1. Pritisnite **TELETEXT** na daljinskom upravljaču. Pojavljuje se glavna stranica s kazalom pojmovima.

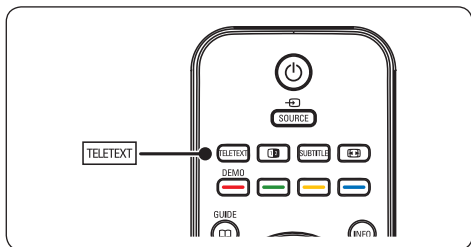

- Za odabir stranice pomoću daljinskog upravljača:
 - Unesite broj stranice pomoću numeričkih tipki.
 - Pritisnite **P +/-** ili \blacktriangle \blacktriangledown za gledanje prethodne ili sljedeće stranice.
 - Pritisnite tipku u boji za odabir jednog od kodiranih sadržaja u boji na dnu zaslona.

E **Savjet:** Pritisnite **PSP** za povratak na stranicu koju ste prethodno gledali.

1. Ponovno pritisnite **TELETEXT** kako biste ga isključili.

D **Napomena (samo za korisnike**

u VB): Neki digitalni TV kanali nude specijalne digitalne tekstualne usluge (na primjer, BBC1).

Za više informacija o teletekstu, pogledajte Odljeak 5.5 Korištenje naprednih značajki teleteksta.

5 Korištenje dodatnih mogućnosti televizora

5.1 Pregled daljinskog upravljača

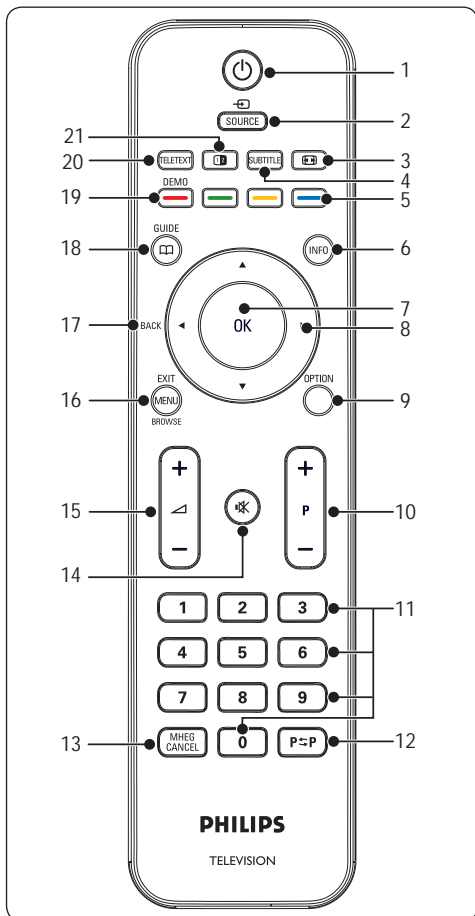

1.
Uključuje televizor iz stanja pripravnosti ili ga vraća u stanje pripravnosti.
2. **SOURCE**
Odabire spojene uređaje.
3.
Odabire format slike.
4. **SUBTITLE**
Aktivira ili deaktivira titlove.

5. Tipke u boji
Odabire zadatke ili stranice teleteksta.
6. **INFO**
Prikazuje informacije o programu, ako su dostupne.
7. **OK**
Omogućuje pristup izborniku **Svi kanali** ili aktivira postavku.
8.
Navigacija kroz izbornike.
9. **OPTION**
Aktivira izbornik **Brzi pristup**.
10. **P +/-**
Uključuje sljedeći ili prethodni kanal.
11. Numeričke tipke
Odabiru kanal, stranicu ili postavku.
12. **P=P**
Vraća na prethodno gledani kanal.
13. **MHEG CANCEL**
Otkazuje digitalne tekstualne ili interaktivne usluge (samo za VB).
14.
Isključuje ton ili ga ponovno uključuje.
15. **+/-**
Povećava ili smanjuje jačinu zvuka.
16. **MENU/EXIT/BROWSE** (nije dostupno za ovaj model)
Uključuje izbornik ili ga isključuje.
17. **BACK**
Za povratak u prethodni izbornik.
18. **GUIDE**
Uključuje elektronički vodič kroz programe ili ga isključuje. Dostupno samo za digitalne kanale.
19. **DEMO**
Nije podržan.
20. **TELETEXT**
Uključuje ili isključuje teletekst.
21.
Dijeli trenutni kanal ili izvor tako da slika bude na lijevoj strani zaslona. Teletekst se prikazuje na desnoj strani.

5.2 Korištenje TV izbornika

Izbornici na zaslonu pomažu pri instaliranju televizora, podešavanju postavki slike i zvuka i omogućavaju pristup drugim značajkama. U ovom odjeljku opisano je kako se obavlja navigacija kroz izbornike.

Pristup glavnom izborniku

1. Pritisnite **MENU** na daljinskom upravljaču za prikaz glavnog izbornika.

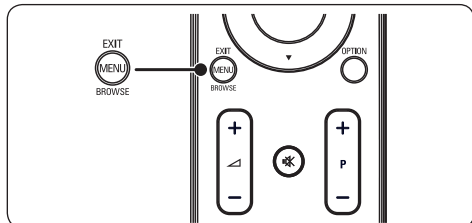

Pojavljuje se sljedeći izbornik.

TV izbornik	Smart postavke
Smart postavke	Osobno
Slika	Živo
Zvuk	Standard
Svojstva	Film
Instal.	Štednja energije

2. Pritisnite ▲ ili ▼ kako biste pomaknuli kursor do sljedećih sadržaja:
 - **Smart postavke**
 - **Slika**
 - **Zvuk**
 - **Svojstva**
 - **Instal.**
3. Pritisnite ► ili OK kako biste odabrali stavku.
4. Pritisnite **MENU** za izlaz.

Koristite glavni izbornik

Sljedeći koraci podešavanja osvjetljenja daju primjer kako koristiti glavni izbornik.

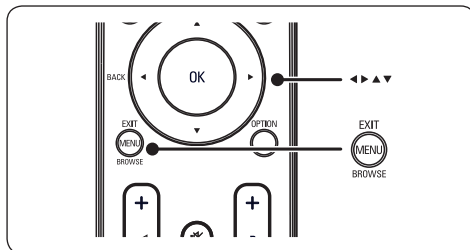

1. Pritisnite **MENU** na daljinskom upravljaču za prikaz televizijskog izbornika.

TV izbornik	Smart postavke
Smart postavke	Osobno
Slika	Živo
Zvuk	Standard
Svojstva	Film
Instal.	Štednja energije

2. Pritisnite ▼ kako biste odabrali **Slika**.

TV izbornik	Slika
Smart postavke	Kontrast
Slika	Svjedina
Zvuk	Boja
Svojstva	Oštrina
Instal.	Nijansa
	Temperatura boje
	Format slike
	Smanjenje šuma

3. Pritisnite ► za unos postavki **Slika**.

Slika		Svjetlina
Kontrast	98	
Svjetlina	47	
Boja	52	
Oštrina	0	
Nijansa	4	
Temperatura boje		
Format slike		
Smanjenje šuma		

4. Pritisnite ▼ kako biste odabrali **Svjetlina**.

Slika		Svjetlina
Kontrast	98	
Svjetlina	47	
Boja	52	
Oštrina	0	
Nijansa	4	
Temperatura boje		
Format slike		
Smanjenje šuma		

5. Pritisnite ► za unos postavki **Svjetlina**.

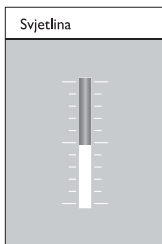

6. Pritisnite ▲ ili ▼ kako biste podesili ovu postavku.
7. Pritisnite ◀ kako biste se vratili u postavke **Slika** ili pritisnite **MENU** za izlaz.

- ⓘ **Napomena:** Više opcija je dostupno ako su instalirani digitalni kanali i televizor ih emitira.

Korištenje Izbornika brzog pristupa

Izbornik **Brzi pristup** omogućuje direktan pristup stavkama izbornika koje se najčešće koriste.

- ⓘ **Napomena:** Ako su instalirani digitalni kanali i televizor ih emitira, digitalne opcije koje se na njih odnose prikazuju se u izborniku **Brzi pristup**.

1. Pritisnite **OPTION** na daljinskom upravljaču.

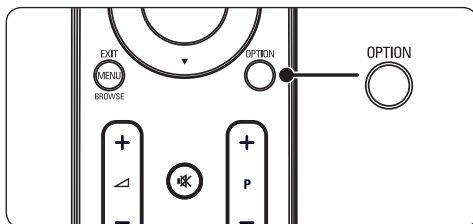

2. Pritisnite ▲ ili ▼ kako biste odabrali opciju.

Brzi pristup
Audio jezik
Jezik podtitla
Podtitl
Format slike
Sat

3. Pritisnite **OK** kako bi se prikazao odabrani izbornik s opcijama.
4. Pritisnite ▲, ▼, ►, ◀ kako biste podesili postavke u izborniku.
5. Pritisnite **OPTION** kako biste izašli iz izbornika **Brzi pristup**, ili pritisnite **MENU** kako biste izašli iz **Glavni** izbornika.

5.3 Podešavanje postavki slike i zvuka

Podešavanje postavki slike

1. Pritisnite **MENU** na daljinskom upravljaču i odaberite **Slika**.

TV izbornik	
	Slika
Smart postavke	Kontrast
Slika	Svjetlina
Zvuk	Boja
Svojstva	Oštrina
Instal.	Nijansa
	Temperatura boje
	Format slike
	Smanjenje šuma

2. Pritisnite ► kako biste otvorili popis.
3. Pritisnite ▲ ili ▼ kako biste odabrali postavku:
 - **Kontrast:** Mijenja razinu osvijetljenosti svijetlih dijelova slike, dok tamni dijelovi ostaju nepromijenjeni.
 - **Svjetlina:** Mijenja razinu osvijetljenosti slike.
 - **Boja:** Mijenja razinu zasićenosti.
 - **Oštrina:** Mijenja razinu oštrine finih detalja.
 - **Nijansa:** Mijenja boje u crvenkastu ili plavkastu nijansu.
 - **Temperatura boje:** Mogu se izabrati 3 stavke. Pritisnite ► kako biste unijeli odabrani izbornik. Pritisnite ▲ ili ▼ kako biste pristupili stavki. Pritisnite **OK** kako biste dobili željenu temperaturu boje: **Normalna** (uravnotežena), **Topla** (crvenija), **Hladna** (plavljiva).

- **Format slike:** Pogledajte *Odjeljak 5.3.3 Promjena formata slike*.
- **Smanjenje šuma:** Filtrira i smanjuje šum na slici. Odaberite **Uključeno** kako biste omogućili ovu funkciju. **Isključeno** kako biste onemogućili ovu funkciju.

Korištenje smart postavki

Pored ručnog podešavanja postavki slike, na raspolaganju vam je i opcija **Smart postavke** kako biste postavili televizor sukladno prethodno utvrđenim postavkama slike i zvuka

1. Pritisnite **MENU** na daljinskom upravljaču i odaberite **Smart postavke**.
2. Pritisnite ► kako biste otvorili popis.
3. Pritisnite ▲ ili ▼ kako biste odabrali jednu od sljedećih postavki:
 - **Osobno:** Aktivira ručno odabrane postavke slike i zvuka.
 - **Živo:** Aktivira postavke sjajne slike i zvuka koje su najprikladnije za prostore s jakim osvijetljenjem.
 - **Standard:** Aktivira postavke prirodne slike i zvuka koje su najprikladnije za većinu prostorija za dnevni boravak.
 - **Film:** Aktivira postavke dinamične slike i zvuka koje su najprikladnije za potpuni kino ugođaj.
 - **Štednja energije:** Aktivira funkciju smanjenja intenziteta osvijetljenosti slike i zvuka radi uštede energije.
4. Pritisnite **OK** kako biste spremili svoj odabir.

Promjena formata slike

Mijenja format slike kako bi odgovarao sadržaju.

1. Pritisnite **[FORMAT SLIKE]** na daljinskom upravljaču. Alternativno, pritisnite **MENU** i odaberite **Slika > Format slike**.

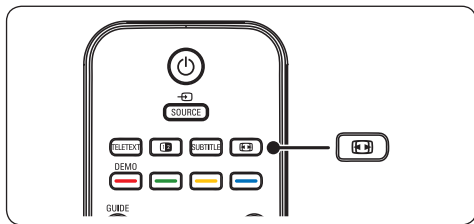

2. Pritisnite **▲** ili **▼** kako biste odabrali jedan od sljedećih formata slike. Dostupni formati zaslona određuju se prema vrsti modela koji posjedujete.

Za 20-inčni model

- **4:3**

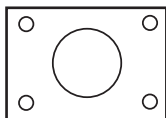

Prikazuje klasični format 4:3.

- **proširenje slike 14:9**

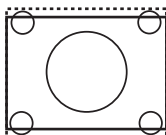

Skalira klasični format 4:3 na 14:9.

- **Komprimiranje 16:9**

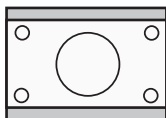

Skalira klasični format 4:3 na 16:9.

Za 19-inčni model/22-inčni model/26-inčni model

- **Super zumiranje (Nije za HD)**

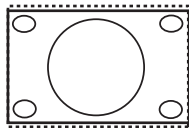

Uklanja tamne pruge sa strane kod programa formata 4:3 s minimalnim iskrivljenjem.

- **4:3 (Nije za HD)**

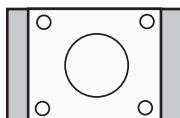

Prikazuje klasični format 4:3.

- **Napomena:** Stalno korištenje formata slike **4:3** može izazvati izobličenje slike na zaslonu.

- **Filmsko proširenje slike 14:9 (Nije za HD)**

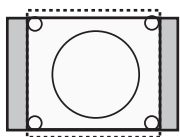

Skalira klasični format 4:3 na 14:9.

- **Filmsko proširenje slike 16:9 (Nije za HD)**

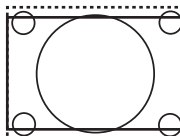

Skalira klasični format 4:3 na 16:9.

- **Napomena:** Stalno korištenje formata slike **16:9** može izazvati izobličenje slike na zaslonu.

- **Široki zaslon**

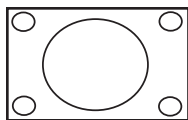

Rasteže klasični format 4:3 na 16:9.

• Zumiranje titlova

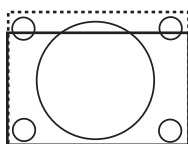

Skalira klasični format 4:3 na 16:9 i ima mogućnost pomicanja prema gore i dolje pritiskom na gumbе ▲ ili ▼ kako bi se prikazali titlovi.

Podešavanje postavki zvuka

U ovom odjeljku opisano je kako se obavlja podešavanje postavki zvuka.

1. Pritisnite **MENU** na daljinskom upravljaču i odaberite **Zvuk**.
2. Pritisnite ► kako biste otvorili popis.

TV settings	Zvuk
Smart postavke	Postavke
Slika	Incredible surround
Zvuk	Jačina zvuka – oslab. vid
Svojstva	Audio jezik
Instal.	Dvostruko I-II
	Mono/Stereo
	Auto. izjedn. jač. zvuka

3. Pritisnite ▲ ili ▼ kako biste odabrali jednu od sljedećih postavki:
 - **Postavke:**
 - Visoki tonovi:** Za podešavanje vrijednosti visokih tonova po vašoj želji.
 - Bas:** Za podešavanje vrijednosti basa po vašoj želji.
 - Ravnoteža:** Podešava ravnotežu lijevog

i desnog zvučnika u skladu s pozicijom s koje slušate.

- **Incredible surround:** Automatski aktivira najbolji dostupni zvučni način rada za određeni kanal. Odaberite **Uključeno** ili **Isključeno**.
- **Jačina zvuka – oslab. vid:** Podešava pomoćne uređaje na postavkama za jačinu zvuka.
- **Audio jezik:** Dostupno samo za digitalne kanale, ako se emitira program na više jezika. Popis dostupnih audio jezika.
- **Dvostruko I-II:** Ako je dostupno, odaberite jedan od dva različita jezika.
- **Mono/Stereo:** Ako program emitira stereo zvuk, možete odabrati mono ili stereo.
- **Auto. izjedn. jač. zvuka:** Smanjuje iznenadne promjene jačine zvuka, na primjer, u tijeku reklama ili prilikom prebacivanja s jednog kanala na drugi. Odaberite **Uključeno** ili **Isključeno**.

5.4 Prebacivanje u način rada trgovine ili kućni način rada

1. Pritisnite **MENU** na daljinskom upravljaču i odaberite **Instal. > Željene postavke > Lokacija**.
2. Pritisnite ► kako biste ušli u izbornik **Lokacija**.
3. Pritisnite ▲ ili ▼ za odabir TV načina rada:
 - **Trgovina:** Postavlja smart postavke na **Živo**, idealno za rad u trgovini. Fleksibilnost pri mijenjanju postavki je ograničena.
 - **Dom:** Kućnim korisnicima omogućuje punu fleksibilnost pri mijenjanju postavki televizora.
4. Pritisnite **OK** za potvrdu.

5. Pritisnite **MENU** za izlaz.

5.5 Korištenje naprednih značajki teleteksta

Vaš televizor ima memoriju za 100 stranica u koju možete spremiti pregledane stranice i podstranice teleteksta.

Odabir podstranica teleteksta

Stranica teleteksta može sadržavati nekoliko podstranica. Podstranice se prikazuju na vrpци pored broja glavne stranice.

1. Pritisnite **TELETEXT** na daljinskom upravljaču.
2. Odaberite stranicu teleteksta.
3. Pritisnite **▲** ili **▼** kako biste odabrali podstranicu.

Korištenje teleteksta na dvostrukom zaslonu

Ako omogućite teletekst s podijeljenom slikom, kanal ili izvor koji gledate prikazivat će se na lijevoj strani zaslona. Teletekst se prikazuje na desnoj strani.

1. Pritisnite **12** (**DUAL SCREEN**) na daljinskom upravljaču kako biste omogućili teletekst na dvostrukom zaslonu.
2. Ponovno pritisnite **12** kako bi se prikazao standardni teletekst.
3. Pritisnite **TELETEXT** kako bi se teletekst isključio.

Korištenje digitalnih tekstualnih usluga (Samo za VB)

Neke digitalne televizijske kuće u VB nude specijalne digitalne tekstualne usluge ili interaktivne usluge (na primjer, BBC1). Ove usluge djeluju kao standardan teletekst s dodatkom numeričkih i navigacijskih tipki u boji.

1. Pritisnite **TELETEXT** na daljinskom upravljaču.

2. Pritisnite **▲**, **▼**, **▶**, **◀** kako biste odabrali ili naglasili stavke.

3. Pritisnite **OK** kako biste potvrdili izbor ili aktivirali opciju

4. Pritisnite jednu od tipki u boji kako biste odabrali opciju.

5. Pritisnite **MHEG Cancel** kako biste otkazali digitalnu tekstualnu ili interaktivnu uslugu.

D Pritisnite OPTION jedanput kako biste zumirali gornji dio zaslona, dvaput kako biste zumirali donji dio zaslona, triput kako biste se vratili na normalan prikaz.

C Oprez: Digitalne tekstualne usluge se blokiraju ako se prenose titlovi, a opcija **Titl uključen** postavljena je u izborniku **Svojstva** kao što je opisano u *Odjeljku 5.8 Titlovi*.

5.6 Korištenje Elektroničkog vodiča kroz programe

EPG (Elektronički vodič kroz programe) predstavlja vodič na zaslonu koji prikazuje raspored digitalnih TV kanala. Ovaj vodič nije dostupan za analogne kanale. Programe možete pregledavati, odabirati i gledati.

Postoje dvije vrste EPG-a, **'Now and Next'** i EPG **'7 or 8 day'**. **'Now and Next'** dostupan je uvijek, no EPG **'7 or 8 day'** dostupan je samo u određenim državama.

Pomoću izbornika EPG možete:

- Pregledati popis emisija koje se trenutno emitiraju na digitalnim kanalima.
- Pregledati emisije koje slijede.

Uključivanje EPG-a

D Napomena: Pri prvom korištenju EPG-a možda će se prikazati poruka sa zahtjevom za ažuriranje. U tom slučaju slijedite upute na zaslonu.

1. Pritisnite **GUIDE** na daljinskom

upravljaču, pojavit će se EPG “Now and Next” i prikazat će se daljnje informacije o trenutnom programu.

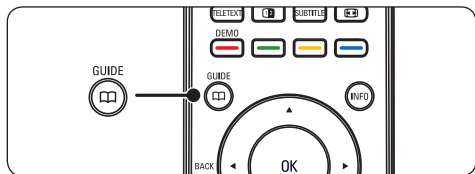

2. Pomoću gumba u boji na daljinskom upravljaču možete pristupiti dostupnim opcijama.

Datum prikazivanja: 01/03/2002 Trenutno vrijeme:srijeda 2. travnja 04:02:15			
2	BBC TWO	16:30	Ready Steady Cook
7	BBC CHOICE	17:15	The Weakest Link
10	BBCi		
11	BBC NEWS 24		
12	BBC PARLMNT		
13	BBC Knowledge		
800	Eurosport		
801	TERRA NOVA		
16:30 ~ 17:15			
<input type="radio"/> Prethodni dan <input type="radio"/> Sljedeći dan <input type="radio"/> Detalj <input type="radio"/> Filtar			

3. Pomoću gumba u boji možete pregledati EPG 7 or 8 day.
 - **Prethodni dan** (Crvena): Izlistajte EPG prethodnog dana.
 - **Sljedeći dan** (Zelena): Izlistajte EPG sljedećeg dana.
 - **Detalj** (Žuta): Prikazuje se opis ovog programa.
 - **Filter** (Plava): Grupiranje emisija.

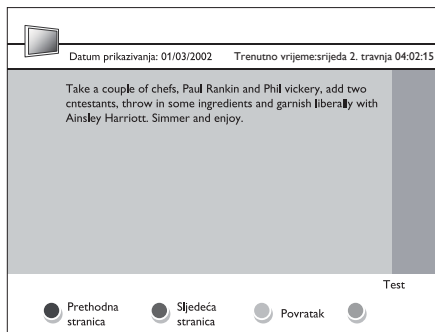

4. Pritisnite **GUIDE** za izlaz iz EPG-a.

5.7 Podešavanje postavki svojstva

1. Pritisnite **MENU** na daljinskom upravljaču i odaberite **Svojstva**.
2. Pritisnite **▶** za ulaz.

TV settings		Svojstva
Smart postavke		Vrem. programator
Slika		Auto. zaključ.
Zvuk		Podtitl
Svojstva		Jezik podtitla
Instal.		Zajedničko sučelje

3. Pritisnite **▲** ili **▼** kako biste odabrali jednu od sljedećih postavki:
 - **Vrem. programator**
 - **Auto zaključ.**
 - **Podtitl**
 - **Jezik podtitla**
 - **Zajedničko sučelje**

Korištenje mjerača vremena

Pritisnite **MENU** na daljinskom upravljaču i odaberite **Svojstva > Timer > Sat**.

- **Auto. sat način:** Trenutni sat možete postaviti ručno ili automatski:
 - **Ručno:** Omogućuje vam da sami unesete trenutno vrijeme i dan u tjednu
 - **Automatski:** Omogućuje vam odabir kanala s kojeg će televizor očitati vrijeme.
- **Vremenska zona:** Podešeno vrijeme temelji se na GMT (engl. Greenwich Mean Time - srednje vrijeme po Greenwichu).

Automatsko stavljanje televizora u stanje pripravnosti (Auto. isklj.)

Vremenski programator stavlja televizor u stanje pripravnosti nakon definiranog vremenskog razdoblja.

1. Na daljinskom upravljaču pritisnite **MENU** i odaberite **Svojstva > Vrem. programator > Automatsko isključivanje**.
 2. Pritisnite ► kako biste otvorili izbornik **Automatsko isključivanje**
 3. Pritisnite ▲ ili ▼ kako biste postavili razdoblje mirovanja do 180 minuta, u koracima od po 5 minuta. Ako se postavi na nula minuta, funkcija Sleep timer (Automatsko isključivanje) se isključuje.
 4. Pritisnite **OK** kako biste aktivirali funkciju automatskog isključivanja.
- D **Napomena:** Tijekom odbrojavanja uvijek možete ranije isključiti televizor ili postaviti drugo vremensko razdoblje za automatsko isključivanje.

Automatsko uključivanje televizora u (Poč. vrijeme)

Početno vrijeme uključuje televizor iz stanja pripravnosti i stavlja ga na odabrani kanal u naznačeno vrijeme.

1. Na daljinskom upravljaču pritisnite **MENU** i odaberite **Svojstva > Vrem. programator > Poč. vrijeme**.
 2. Pritisnite ► kako biste otvorili izbornik za **početno vrijeme**.
 3. Koristite ▲ ili ▼, ► ili ◀ za odabir i pristup stavkama izbornika kako biste postavili kanal, dan u tjednu, frekvenciju i početno vrijeme.
 4. Pritisnite **OK** kako biste potvrdili vaš izbor.
 5. Pritisnite **MENU** za izlaz.
- E **Savjet:** Za isključivanje funkcije početnog vremena odaberite **Isključeno** u izborniku za **Poč. vrijeme**.

Automatsko isključivanje televizora (Zavr. vrijeme)

Završno vrijeme isključuje televizor i prebacuje ga u stanje pripravnosti u naznačeno vrijeme.

1. Na daljinskom upravljaču pritisnite **MENU** i odaberite **Svojstva > Vrem. programator > Zavr. vrijeme**.
 2. Pritisnite ► kako biste otvorili izbornik za **Zavr. vrijeme**.
 3. Koristite ▲ ili ▼, ► ili ◀ za odabir i pristup stavkama izbornika kako biste postavili dan u tjednu.
 4. Pritisnite **OK** za odabir.
 5. Pritisnite **MENU** za izlaz.
- D **Napomena:** Tijekom odbrojavanja uvijek možete ranije isključiti televizor ili postaviti drugo vremensko razdoblje za automatsko isključivanje.

Zaključavanje TV kanala ili priključenih uređaja (Auto. zaključ.)

TV kanal ili priključeni uređaj možete zaključati pomoću četveroznamenastog koda kako biste djeci onemogućili gledanje nepodobnih sadržaja.

Postavljanje ili promjena koda za automatsko zaključavanje

1. Na daljinskom upravljaču pritisnite **MENU** i odaberite **Svojstva > Automatsko zaključavanje > Promjena koda**.
2. Pritisnite ► za pristup postavljanju koda.
3. Pomoću numeričkih gumba unesite kod. Ponovno se prikazuje izbornik **Svojstva** s porukom koja potvrđuje stvaranje ili izmjenu koda.

E **Savjet:** Alternativno, upotrijebite glavni kod 0711 kako biste ponovno postavili svoj PIN kod

Ulaz u izbornik Automatsko zaključavanje

1. Na daljinskom upravljaču pritisnite **MENU** i odaberite **Svojstva > Automatsko zaključavanje** te pritisnite ► kako biste unijeli kod.
2. Unesite kod pomoću numeričkih gumba.

Otključavanje svih kanala i priključenih uređaja

1. U izborniku **Automatsko zaključavanje** odaberite **Očisti sve**.
2. Pritisnite **OK**.

Zaključavanje ili otključavanje jednog ili više kanala i priključenih uređaja

1. U izborniku **Automatsko zaključavanje** odaberite **Zaključavanje programa**.
2. Pritisnite ► za ulaz.
3. Pritisnite ▲ ili ▼ kako biste odabrali **zaključavanje kanala**.
4. Pritisnite ► kako biste zaključali ili otključali kanal.

Postavljanje roditeljskog nadzora

Neke televizijske kuće koje nude digitalnu televiziju svoje programe dijele prema dobnim skupinama. Televizor možete podesiti tako da

prikazuje samo programe za djecu mlađu od vašeg djeteta.

1. U izborniku **Automatsko zaključavanje** odaberite **Roditelj. ocjenj.**.
2. Pritisnite ► za ulaz.
3. Pritisnite ▲ ili ▼ za odabir **klasifikacije prema dobnj skupini**.
4. Odaberite dob i pritisnite **OK**.
5. Pritisnite **Menu** za izlaz iz izbornika.

5.8 Korištenje titlova

Možete omogućiti titlove za svaki televizijski kanal. Titlovi se emitiraju putem teleteksta ili DVB-T digitalnih emitiranja. Kod digitalnih emitiranja postoji dodatna opcija za odabir željenog jezika titlova.

1. Na daljinskom upravljaču pritisnite **MENU** i odaberite **Svojstva > Podtitl**.
2. Pritisnite ► kako biste otvorili popis.

TV settings		Svojstva	
Smart postavke		Vrem. programator	
Slika		Auto. zaključ.	
Zvuk		Podtitl	
Svojstva		Jezik podtitla	
Instal.		Zajedničko sučelje	

3. Pritisnite ▲ ili ▼ kako biste odabrali **Uključeno** za stalan prikaz titlova ili **Uklj. kad je bez tona** za prikaz titlova samo kad je zvuk isključen pomoću tipke  na daljinskom upravljaču.
4. Pritisnite **OK** za povratak u izbornik **Svojstva**.

Odabir jezika titla na digitalnim

televizijskim kanalima

- D **Napomena:** Kad odaberete jezik titla na digitalnom televizijskom kanalu na način opisan u nastavku, željeni jezik titla postavljen u izborniku **Instal.** privremeno se mijenja.
1. Na daljinskom upravljaču pritisnite **MENU** i odaberite **Svojstva >Jezik podtitla.**
 2. Pritisnite ► za pristup popisu dostupnih jezika.
 3. Pritisnite ▲ ili ▼ za odabir jezika titlova.
 4. Pritisnite **OK.**

Ako koristi (DVB-T) digitalno emitiranje, vaš televizor automatski prima ažuriranja softvera. Ako primite poruku na zaslonu u kojoj se zahtijeva ažuriranje softvera:

- Odaberite **Sada** (preporučeno) kako biste softver ažurirali odmah.
- Odaberite **Kasnije** kako bi vas uređaj kasnije podsjetio da ažurirate softver.
- Odaberite **Odustani** za napuštanje ažuriranja (ne preporučuje se).
-

5.9 Slušanje digitalnih radijskih kanala

Ako je digitalno emitiranje dostupno, digitalni radijski kanali automatski se instaliraju prilikom instalacije. Da biste promijenili redoslijed digitalnih radijskih kanala, pogledajte *Odljeak 6.3 Preuređivanje kanala.*

1. Pritisnite **OK** na daljinskom upravljaču. Prikazat će se izbornik **Svi kanali**.
2. Pomoću numeričkih gumba odaberite radijski kanal.
3. Pritisnite **OK.**

5.10 Ažuriranje softvera televizora

Tvrtka Philips neprestano nastoji poboljšati svoje proizvode i stoga vam preporučujemo da ažurirate softver televizora kad ima dostupnih ažuriranja. Dostupnost provjerite na web-stranici www.philips.com/support.

Provjera trenutne verzije softvera

1. Na daljinskom upravljaču pritisnite **MENU** i odaberite **Installation ► Info. za tren. softver.**

Ažuriranje softvera (digitalno emitiranje)

6 Instaliranje kanala

Prilikom prvog postavljanja televizora od vas će se zatražiti odabir odgovarajućeg jezika izbornika i izvršavanje automatske instalacije televizijskih i digitalnih radijskih kanala (ako su dostupni).

Ovo poglavlje pruža upute za ponovno instaliranje kanala, kao i za ostale korisne značajke za instalaciju kanala.

D Napomena: Ponovnim instaliranjem kanala mijenja se popis **Svi kanali**.

6.1 Automatsko instaliranje kanala

Ovaj odjeljak opisuje način traženja i automatskog pohranjivanja kanala. Upute vrijede za digitalne i analogne kanale.

Install	Jezici
Jezici	Izbornik jezika
Zemlja	Omiljeni audio jezik
Channel install...	Želj. jez. podtit.
Željene postavke	Oslab. sluh
Oznake izvora	Opis zvuka
Dekoder	
Info. za tren. softver	
Tvorn. pon. post.	

Korak 1 Odaberite jezik izbornika

1. Na daljinskom upravljaču pritisnite **MENU** i odaberite **Instal. >Jezik**
2. Pritisnite ► kako biste unijeli **Jezik izbornika**.
3. Pritisnite ▲ ili ▼ za odabir jezika.
4. Pritisnite **OK** za potvrdu.
5. Pritisnite ◀ za povratak u izbornik **Instal..**

Pored jezika izbornika, možete konfigurirati i sljedeće postavke jezika u izborniku **Jezici** (samo digitalni kanali):

- **Omiljeni audio jezik:** Odaberite jedan od dostupnih jezika kao željeni audio jezik. Više informacija potražite u *odjeljku 5.3 Podešavanje postavki zvuka*.
- **Želj. jez. podtit.:** Odaberite jedan od dostupnih jezika titlova. Više informacija potražite u *odjeljku 5.8 Odabir jezika titla na digitalnim televizijskim kanalima*.
- **Oslab. sluh:** Ako je dostupno, odaberite **Uključeno** za prikaz željenog jezika titla za osobe oštećena sluha.
- **Opis zvuka:** Ako je dostupno, odaberite **Uključeno** za slušanje audio opisa na željenom jeziku.

Korak 2 Odaberite svoju državu

Odaberite državu u kojoj se nalazite. Televizor instalira i raspoređuje kanale ovisno o državi.

1. U izborniku **Instal.**, pritisnite ▼ kako biste odabrali stavku **Zemlja**.
2. Pritisnite ► kako biste otvorili popis.
3. ▲ Pritisnite ili kako biste odabrali svoju državu.
4. Pritisnite ◀ za povratak u izbornik **Instal..**

Korak 3 Instaliranje kanala

Vaš televizor traži i pohranjuje sve dostupne digitalne i analogne televizijske kanale, kao i sve dostupne digitalne radijske kanale.

1. U izborniku **Instal.**, pritisnite ▲ ili ▼ kako biste odabrali **Instaliranje kanala > Auto. instal.**
2. Pritisnite ► kako biste odabrali **Počni sad.**
3. Pritisnite **OK**.
4. Za početak pritisnite zeleni gumb. Instalacija može potrajati nekoliko minuta.

5. Kad se traženje kanala završi, pritisnite crveni gumb za povratak u izbornik Instalacija.
 6. Pritisnite **MENU** za izlaz.
- E **Savjet:** Kada se pronadu digitalni televizijski kanali, na popisu instaliranih kanala možda se neće prikazati brojevi kanala. Ako želite preimenovati ili deinstalirati pohranjene kanale te promijeniti njihov redoslijed, pogledajte *Odjeljak 6.3 Izmjena kanala*.

6.2 Ručno instaliranje kanala

Ovaj odjeljak opisuje način ručnog traženja i pohranjivanja analognih televizijskih kanala. Želite li tražiti i pohraniti digitalne kanale, pogledajte *Odjeljak 6.7. Testiranje digitalnog prijema*

1. korak Odaberite sustav

- D **Napomena** Prijeđite na *Korak 2 Traženje i pohranjivanje novih TV kanala* ako su postavke vašeg sustava ispravne.
1. Na daljinskom upravljaču pritisnite **MENU** i odaberite **Installation > Installation kanala > Analogni: Ručno instal.**
 2. Pritisnite ► za ulaz u izbornik **Installation kanala** i bit će istaknuta opcija **Sustav**.
 3. Pritisnite ► za ulaz u popis **Sustav**.

Instaliranje kanala	Analogni: Ručno instal.
Auto. instal.	Sustav
Ažuriranje instal.	Pretraživanje
Digitalno: Test. prijema	Fino podešavanje
Analogni: Ručno instal.	Šprem. tren. kan.
Preuređivanje	Spremi kao novi kan.

4. Pritisnite ▲ ili ▼ za odabir države ili regije.
5. Pritisnite ◀ za povratak u izbornik **Instaliranje kanala**.

Korak 2 Pronalaženje i pohranjivanje novih televizijskih kanala

1. Na daljinskom upravljaču pritisnite **MENU** i odaberite **Installation > Instaliranje kanala > Analogni: Ručno instal. > Pretraživanje**.
2. Pritisnite ► za ulaz u izbornik **Pretraživanje**.
3. Pritisnite crveni gumb i pomoću numeričkih gumba na daljinskom upravljaču ručno unesite troznamenkastu frekvenciju. Umjesto toga možete pritisnuti zeleni gumb za automatsko traženje sljedećeg kanala.
4. Pritisnite ◀ kad se pronade novi kanal.
5. Odaberite **Spremi kao novi kanal** i pritisnite ► za unos.
6. Pritisnite **OK** kako biste spremili taj kanal. Broj kanala prikazat će se na zaslonu.
7. Pritisnite **MENU** za izlaz.

Precizno ugađanje analognih kanala

Analodne kanale možete ručno precizno ugađati kada je prijem loš.

1. Na daljinskom upravljaču pritisnite **MENU** i odaberite **Installation > Instaliranje kanala > Analogni: Ručno instal. > Fino podešavanje**.
2. Pritisnite ► za pristup izborniku **Fino podešavanje**.
3. Pritisnite ▲ ili ▼ za podešavanje frekvencije.
4. Pritisnite **OK** kada završite.
5. Odaberite **Sprem. tren. kan.** za spremanje precizno ugađenog kanala pod brojem trenutnog kanala.
6. Pritisnite ► za ulaz.
7. Pritisnite **OK**.
8. Pritisnite **MENU** za izlaz.

6.3 Preuređivanje kanala

1. Na daljinskom upravljaču pritisnite **MENU** i odaberite **Installation > Instaliranje kanala > Preuređivanje**.
2. Pritisnite ► za ulaz u popis **Preuređivanje**.
3. Pritisnite ▲ ili ▼ za odabir kanala koji želite preurediti.
4. Pritisnite žuti gumb za pomicanje kanala na popisu prema gore, odnosno pritisnite plavi gumb za pomicanje kanala na popisu prema dolje.
5. Pritisnite **MENU** za izlaz.

6.4 Preimenovanje kanala

1. Na daljinskom upravljaču pritisnite **MENU** i odaberite **Installation > Instaliranje kanala > Preuređivanje**.
 2. Pritisnite ► za ulaz u popis **Preuređivanje**.
 3. Pritisnite ▲ ili ▼ u popisu **Preuređivanje** za odabir kanala koji želite preimenovati.
 4. Pritisnite crveni gumb.
 5. Pritisnite ◀ i ▶ za odabir znakova ili ▲ i ▼ za promjenu znakova. Razmak, brojevi (0-9) i ostali posebni znakovi nalaze se između **z** i **A**.
 6. Pritisnite zeleni gumb ili **OK** za završetak.
- E **Savjet:** Izbrišite sve znakove pritiskom na žuti gumb. Pritiskom na plavi gumb izbrišite samo istaknuti znak.

6.5 Deinstalacija ili ponovna instalacija kanala

1. Možete deinstalirati pohranjeni kanal ili ponovno instalirati deinstalirani kanal. Na daljinskom upravljaču pritisnite **MENU** i odaberite **Installation > Instaliranje kanala > Preuređivanje**.
2. Pritisnite ► za ulaz u popis **Preuređivanje**.

3. Pritisnite ▲ ili ▼ za odabir kanala koji želite deinstalirati ili ponovno instalirati.
4. Pritisnite zeleni gumb za deinstalaciju ili ponovnu instalaciju kanala.
5. Pritisnite **MENU** za izlaz.

6.6 Ručno ažuriranje popisa kanala

1. Pored automatskog ažuriranja, listu kanala možete i ručno ažurirati. Na daljinskom upravljaču pritisnite **MENU** i odaberite **Installation > Instaliranje kanala > Ažuriranje instal.**
2. Pritisnite ► za ulaz u izbornik **Ažuriranje instal.** Istaknuta je opcija **Počni sad**.
3. Pritisnite **OK**.
4. Pritisnite zeleni gumb za početak ažuriranja. To može potrajati nekoliko minuta.
5. Kad se ažuriranje završi, pritisnite crveni gumb za povratak u izbornik **Instaliranje kanala**.
6. Pritisnite **MENU** za izlaz.

6.7 Testiranje digitalnog prijema

Ako koristite digitalna emitiranja, možete provjeriti kvalitetu i jačinu signala digitalnih kanala. To vam omogućuje promjenu položaja i testiranje antene ili satelitske antene.

1. Na daljinskom upravljaču pritisnite **MENU** i odaberite **Installation > Instaliranje kanala > Digitalno: Test. prijema.**
 2. Pritisnite **OK**.
 3. Pritisnite zeleni gumb za automatsko pokretanje testa ili ručno unesite frekvenciju kanali koji želite testirati. Ako su kvaliteta i jačina signala loši, promijenite položaj antene ili satelitske antene i ponovite test.
 4. Kad završite, pritisnite žuti gumb za pohranu frekvencije.
 5. Pritisnite crveni gumb za povratak u izbornik **Instaliranje kanala.**
 6. Pritisnite **MENU** za izlaz.
- D **Napomena:** Ako se problemi s prijemom digitalnog emitiranja nastave, kontaktirajte stručnjaka.

7 Povezivanje uređaja

7.1 Pregled priključaka

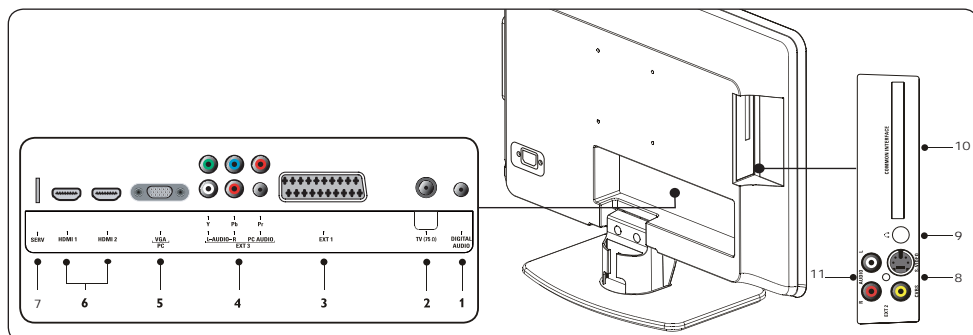

Priključci na stražnjoj strani

- 1. Digitalni audio izlaz**
Izlazni zvučni cinch priključci za kućna kina idr.
- 2. TV (75Ω)**
TV antena.
- 3. EXT 1 - SCART (ulaz-izlaz)**
Za široki spektar opreme, uključujući i videorekordere, videokamere (formata VHS, 8 mm ili Hi 8), dekodere, satelitske prijemnike, DVD playere, konzole za igre ili uređaje koji produciraju RGB signal.
- 4. EXT 3 - PC Audio/YPbPr/Audio L/R komponentni priključci (ulaz)**
Komponentni PC audio i video (Y Pb Pr) i Audio L/R ulazni priključci za računalo (kad povezujete računalo preko DVI-HDMI adaptera), DVD playere, digitalne prijemnike, konzole za igre i ostale uređaje s priključkom za komponentni video.
- 5. VGA (PC) utičnica (ulazna)**
ili računalo. Za prikaz slika pomoću spojene opreme, pritisnite gumb **SOURCE** na daljinskom upravljaču: jedanput kako biste odabrali **EXT 1**, dvaput kako biste odabrali **EXT 2**, itd. Za određenu opremu (spojenu na utičnicu SCART) ovaj odabir vrši se automatski.

6. HDMI (ulaz) 1/2

HDMI ulazni priključci za Blu-ray Disc playere, digitalne prijemnike, konzole za igre i druge uređaje visoke definicije.

7. SERV(ulaz)

Za potrebe servisa.

Bočni priključci

- 8. EXT2-CVBS/S-Video**
Ulazni cinch videopriključak za uređaje s kompozitnim priključkom. S-Video ulazni priključak za uređaje koji imaju S-Video.
- 9. Slušalice**
Mini-priključak za stereo, npr. veličine 3,5 mm.
- 10. Zajedničko sučelje**
Utor za CAM (module uvjetnog pristupa).
- 11. AUDIO L/R**
Audio L/R ulazni priključci za uređaje s kompozitnim i S-Video priključkom.

7.2 Povezivanje uređaja

Ovaj odjeljak opisuje način povezivanja raznih uređaja s raznim priključnicama i sadrži dodatak primjerima sadržanim u *Vodiču za brzi početak*.

- C **Pažnja:** Prije povezivanja uređaja iskopčajte kabel za napajanje.
- D **Napomena:** Razne vrste priključaka mogu se koristiti za povezivanje nekog uređaja s vašim televizorom, ovisno o dostupnosti i vašim potrebama.

Blu-ray Disc player

Za puni video signal visoke definicije povežite HDMI kabel kao što je prikazano:

DVD player

Za DVD video signal povežite SCART kabel kao što je prikazano:

Satelitski prijemnik

Za prijem analognih kanala preko antene i digitalnih kanala preko satelitskog prijemnika povežite antenski kabel i SCART kabel kao što je prikazano:

HD digitalni prijemnik

Za prijem analognih kanala putem antene i digitalnih kanala putem HD digitalnog prijemnika priključite dva kabela antene i HDMI kabel na način prikazan u nastavku:

Kombinirani DVD rekorder i digitalni prijemnik

Za prijem analognih kanala preko antene i snimanje programa na kombiniranom DVD rekorderu i digitalnom prijemniku povežite dva antenska kabela i jedan SCART kabel kao što je prikazano:

Zasebni DVD rekorder i digitalni prijemnik

Za prijem analognih kanala putem antene i snimanje programa na zasebnom DVD

rekorderu i prijemniku priključite tri antenska kabela i jedan SCART kabel kao što je prikazano:

DVD rekorder i sustav kućnog kina

Za prijem analognih kanala putem antene, slanje zvuka na sustav kućnog kina i snimanje programa na DVD snimaču priključite dva kabela antene, jedan SCART kabel i dva digitalna audio kabela na način prikazan u nastavku:

- D **Napomena:** Ako koristite kućno kino ili neki drugi audio sustav, sliku i zvuk najbolje ćete uskladiti ako najprije povežete audio signale iz uređaja za reprodukciju s televizorom. Zatim audio signal usmjerite na sustav kućnog kina ili audio uređaj putem audio priključnica na stražnjoj strani televizora.

Konzola za igre ili video kamera

Za povezivanje pokretne konzole za igre ili videokamere možda je najpraktičnije koristiti bočne priključke televizora. Na primer, možete priključiti konzolu za igre ili videokameru na VIDEO/S-Video and AUDIO L/R priključke na bočnoj strani televizora. Za uređaje visoke definicije dostupan je i HDMI priključak.

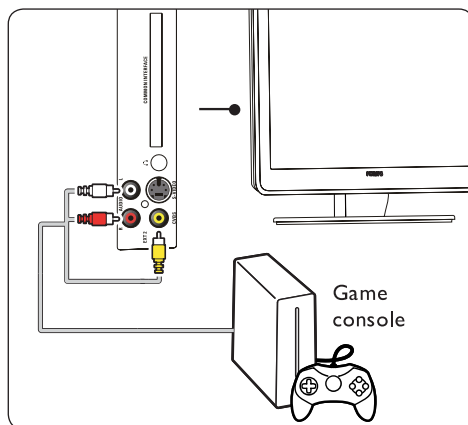

Fiksna konzola za igre ili videokamera mogu se priključiti na HDMI priključak ili EXT

3 (komponentne) priključke na stražnjem dijelu televizora.

Osobno računalo

Prije povezivanja osobnog računala:

- Postavite stopu obnavljanja monitora računala na 60Hz. Za popis rezolucija računala pogledajte *Odjeljak 8 Tehničke specifikacije*.
- Promijenite format televizijske slike u format **širokog zaslona** kao što je opisano u *Odjeljku 5.3. Podešavanje postavki slike*.

Za spajanje osobnog računala na stražnji dio televizora

1. Korištenje VGA kablenskog priključka za spajanje na utičnicu PC IN na stražnjem dijelu televizora.
2. Povežite osobno računalo pomoću audio kabela s mini-priključkom na mini-priključak AUDIO IN na stražnjem dijelu televizora.

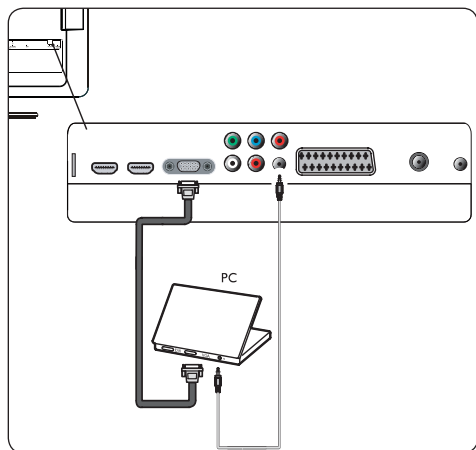

7.3 Postavljanje uređaja

Dodjeljivanje dekodera kanala

Dekoderi koji dekodiraju digitalne kanale mogu se priključiti na SCART.TV kanal morate dodijeliti kao kanal koji će se dekodirati.

Zatim dodijelite priključnicu na koju je dekodер priključen.

1. Pritisnite **MENU** na daljinskom upravljaču i odaberite **Instal. > Dekoder**.

TV izbornik	
Smart postavke	Instal.
Slika	Jezici
Zvuk	Zemlja
Svojsva	Channel install...
Instal.	Željene postavke
	Oznake izvora
	Dekoder
	Info. za tren. softver
	Tvorn. pon. post.

2. Pritisnite ► kako biste otvorili popis.
3. Pritisnite ▲ ili ▼ za odabir kanala za dekodiranje.
4. Pritisnite **OK** za odabir ili poništavanje odabira kanala.
5. Pritisnite ◀ za povratak u prethodni izbornik.
6. Pritisnite **MENU** za izlaz.

7.4 Upute za Philips EasyLink

Vaš televizor podržava Philips EasyLink koji omogućuje reprodukciju i prelazak u stanje pripravnosti jednim dodirom između uređaja koji podržavaju EasyLink. Kompatibilni uređaji moraju se priključiti na televizor pomoću HDMI kabela i dodijeliti na način opisan u *Odjeljku 7.4.1 Dodjeljivanje uređaja priključcima*.

EasyLink - aktivacija/deaktivacija

1. Pritisnite **MENU** na daljinskom upravljaču i odaberite **Instal. > Željene postavke > EasyLink**.
2. Odaberite **Uključeno** ili **Isključeno**.

Korištenje reprodukcije jednim dodirrom

Reprodukcija jednim dodirrom omogućuje vam da pritisnete gumb za reprodukciju, na primjer, na daljinskom upravljaču DVD uređaja. Time se pokreće reprodukcija na DVD uređaju, a televizor se automatski prebacuje na odgovarajući izvor i prikazuje DVD sadržaj.

Korištenje stanja pripravnosti sustava

Stanje pripravnosti sustava vam omogućuje da pritisnete i držite pritisnut gumb **POWER** na primjer, na daljinskom upravljaču televizora. Time se uključuju televizor i svi priključeni HDMI uređaji ili se stavljaju u stanje pripravnosti. Stanje pripravnosti sustava možete aktivirati korištenjem daljinskog upravljača bilo kojeg priključenog HDMI uređaja.

7.5 Priprema televizora za digitalne usluge

Nepristupačni digitalni TV kanali mogu se dekodirati pomoću CAM modula (modul uvjetnog pristupa) i Smart kartice koju daje operater usluge digitalne televizije.

CAM može omogućiti nekoliko digitalnih usluga, ovisno o operateru i uslugama koje odaberete (npr. pay TV). Više informacija o uslugama i odredbama potražite od operatora za usluge digitalne televizije.

Korištenje CAM modula (modula uvjetnog pristupa)

B UPOZORENJE: Prije umetanja CAM modula isključite televizor. Obavezno slijedite upute opisane u nastavku. Pogrešnim umetanjem CAM modula mogu se oštetiti sam CAM modul i televizor.

1. Slijedeći upute ispisane na CAM modulu, CAM modul nježno umetnite u priključnicu Common Interface na bočnoj strani televizora.
2. CAM pogurajte do kraja.

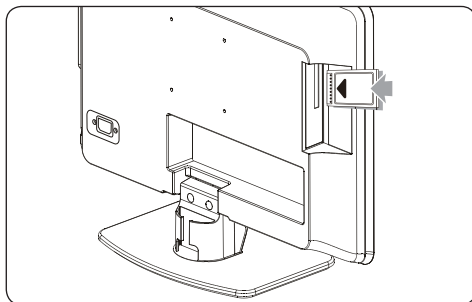

3. Uključite televizor i pričekajte da se CAM aktivira. To može potrajati nekoliko minuta.

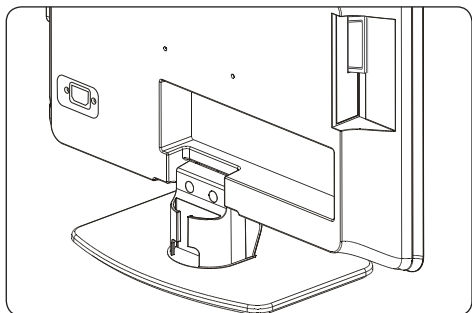

- D Napomena:** CAM nemojte vaditi iz utora. Vađenjem CAM modula deaktivirat će se digitalne usluge.

Pristup CAM uslugama

- Nakon umetanja i aktiviranja CAM modula pritisnite **MENU** na daljinskom upravljaču i odaberite **TV izbornik > Svojstva > Common interface**.

Ova opcija izbornika dostupna je samo ako se CAM ispravno umetne i aktivira. Zaslonske aplikacije i sadržaj nudi operater za usluge digitalne televizije.

8 Tehničke specifikacije

Podržane rezolucije zaslona

• Računalni formati (PC)

Rezolucija	Stopa obnavljanja
720 x 400	70Hz
640 x 480	60Hz
800 x 600	60Hz
1024 x 768	60Hz
1440 x 900	60Hz
1680 x 1050 (samo 22")	60Hz
1366 x 768 (samo 26")	60Hz

D Upozorenje

Model 20PFL3403D podržava samo format 640 x 480 60 Hz .

• Video formati

Rezolucija	Stopa obnavljanja
480i	60Hz
480p	60Hz
576i	50Hz
576p	50Hz
720p	50Hz, 60Hz
1080i	50Hz, 60Hz
1080p	50Hz, 60Hz

(samo HDMI)

D Upozorenje

Model 20PFL3403D podržava samo format 480i 60 Hz\576i 50 Hz i 480p 60 Hz\576p 50 Hz .

Podešivač / Prijem / Prijenos

- Antenski ulaz: 75ohma koaksijalni (IEC75)
- TV sustav: PAL D/K, BG,I SECAM L'/L
- Video reprodukcija: NTSC, SECAM, PAL Zemaljski
- DVB (pogledajte popis država na stražnjoj strani televizora)

Daljinski upravljač

- Tip: RC-6
- Baterije: Veličina 2 x AAA (tip LR03)

Priključci (straga)

- EXT 1 (SCART): SCART ulaz-izlaz
- EXT 3 komponentni PC Audio, (Y Pb Pr), Audio L/R in.
- VGA
- HDMI 1/2/
- SPDIF OUT: Digitalni audio izlaz (koaksijalni-cinch-S/PDIF). Sinkronizirani prikaz.
- TV ANTENNA

Priključci (bočni)

- Izlaz za slušalice (stereo mini-priključak)
- EXT 2 Komponentni AUDIO L/R in, Video (CVBS) in, S-Video
- Zajedničko sučelje (CAM utor)

Napajanje

- Strujno napajanje: AC 100-240V ($\pm 10\%$).
- Potrošnja električne energije pri radu i potrošnja električne energije u stanju pripravnosti: Pogledajte tehničke specifikacije na www.philips.com.
- Temperatura okoline: 5°C - 35°C

Specifikacije se mogu promijeniti bez prethodne najave. Detaljne specifikacije ovog proizvoda možete pronaći na web-stranici www.philips.com/support.

9 Rješavanje problema

U ovom odjeljku opisani su uobičajeni problemi i popratna rješenja.

9.1 Opći problemi

Televizor se ne uključuje:

- Iskopčajte kabel za napajanje, pričekajte jednu minutu i ponovo ukopčajte kabel za napajanje.
- Vodite računa da kabel napajanja bude pravilno povezan i da ima napajanja u mreži.

Daljinski upravljač ne radi pravilno:

- Provjerite jesu li baterije pravilno stavljene u daljinski upravljač ovisno o položaju polova +/-.

Zamijenite baterije iz daljinskog upravljača ako su potrošene ili slabe. Očistite daljinski upravljač i senzor televizora.

Zaboravili ste kod za otključavanje funkcije Automatsko zaključavanje

- Unesite '0711' na način opisan u *odjeljku 5.7 Zaključavanje TV kanala ili priključenih uređaja (Automatsko zaključavanje)*.

TV izbornik je na pogrešnom jeziku

- Za upute o tome kako promijeniti televizijski izbornik na željeni jezik pogledajte *Odjeljak 6.1 Automatsko instaliranje kanala*.

Kada televizor uključujete/isključujete/stavljate u stanje pripravnosti, čuje se škripanje kućišta:

- Ne trebate ništa poduzeti. Škripanje je normalno i nastaje uslijed širenja i skupljanja televizora dok se hladi i zagrijava. To ne utječe na rad televizora.

9.2 Problemi s TV kanalima

Prethodno instalirani kanali ne pojavljuju se na listi kanala:

- Provjerite je li odabrana odgovarajuća lista.
- Kanal je možda nije deinstaliran nego premješten u izbornik **Izmjena kanala**. Da biste pristupili izborniku, pritisnite **MENU** na daljinskom upravljaču i odaberite **Instal. > Instaliranje kanala > Preuređivanje**.

Tijekom instalacije nisu pronađeni digitalni kanali:

- Provjerite podržava li televizor DVB-T u vašoj državi. Pogledajte listu država na stražnjoj strani televizora.

9.3 Problemi sa slikom

Indikator napajanja svijetli, ali nema slike:

- Provjerite je li antena pravilno povezana.
- Provjerite je li izabran pravilan uređaj.

Ima zvuka, no nema slike:

- Provjerite jesu li postavke slike pravilno postavljene. Pogledajte *Odjeljak 5.3 Podešavanje postavki slike*.

Imate slab televizijski prijem iz antenskog priključka:

- Provjerite je li antena pravilno povezana na televizor.
- Na kvalitetu slike mogu utjecati zvučnici, neuzemljeni audio uređaji, neonske svjetiljke, visoke zgrade ili planine. Pokušajte poboljšati kvalitetu prijema promjenom smjera antene ili udaljavanjem uređaja od televizora.
- Provjerite je li odabran pravilan televizijski sustav za vašu regiju. Pogledajte *Odjeljak 6.2 Ručno instaliranje kanala*.

- Ako je prijem slab na samo jednom kanalu, pokušajte precizno ugoditi taj kanal. Pogledajte *Odjeljak 6.2.1 Precizno ugađanje analognih kanala*.

Slika koju primete s priključenih uređaja nije kvalitetna:

- Provjerite jesu li uređaji pravilno povezani.
- Provjerite jesu li postavke slike pravilno postavljene. Pogledajte *Odjeljak 5.3 Podešavanje postavki slike*.

Televizor nije sačuvao postavke:

- Provjerite je li televizor postavljen na način rada **Dom** koji vam nudi potpunu fleksibilnost prilikom promjene postavki. Pogledajte *Odjeljak 5.4 Promjena načina rada Trgovina ili Dom*.

Slika nije prilagođena zaslonu, prevelika je ili premala:

- Pokušajte promijeniti format slike na način opisan u *Odjeljku 5.3 Promjena formata slike*.

Postavljenost slike na ekranu nije pravilna:

- Signali slike s nekih uređaja ne uklapaju se pravilno u zaslon. Provjerite izlaz signala na uređaju.

9.4 Problemi sa zvukom

Ima slike, no nema zvuka iz televizora:

- D Napomena:** Ako ne otkrije zvučni signal, televizor automatski isključuje zvučni izlaz i ne daje naznaku kvara.
- Provjerite jesu li svi kabeli pravilno povezani.
 - Vodite računa da jačina zvuka ne bude postavljena na 0.
 - Provjerite da zvuk možda nije isključen.

Ima slike, no kvaliteta zvuka je slaba:

- Provjerite postavke za **Zvuk** kao što je opisano u *Odjeljku 5.3 Podešavanje postavki zvuka*.

Ima slike, no zvuk dolazi samo iz jednog zvučnika:

- Provjerite je li **Ravnoteža** postavljena pravilno, kao što je opisano u *Odjeljku 5.3 Podešavanje postavki zvuka*.

9.5 Problemi s HDMI priključkom

Imate problema s HDMI uređajima

- HDCP podrška može odložiti vrijeme koje je potrebno televizoru za prikaz sadržaja iz nekog uređaja.
- Ako televizor ne prepoznaje uređaj i ako se na zaslonu ne prikaže slika, pokušajte se prebaciti s jednog uređaja na drugi i ponovno natrag kako biste ga ponovno pokrenuli.
- Ako čujete isprekidane zvučne smetnje, provjerite u korisničkom priručniku za HDMI uređaje jesu li izlazne postavke pravilne. Umjesto toga, možete pokušati povezati zvučni signal s HDMI uređaja na televizor putem AUDIO IN priključnice na stražnjoj strani televizora.

9.6 Problemi s priključkom za računalo

Prikaz sadržaja s računala na televizoru nije stabilan ili nije usklađen:

- Provjerite jeste li na računalu izabrali podržanu rezoluciju i stopu obnavljanja. U *Odjeljku 8 Tehničke specifikacije* potražite podržane rezolucije i stope obnavljanja.

9.7 Obratite nam se

Ako problem ne možete riješiti, rješenje potražite u često postavljanim pitanjima (FAQ) za ovaj model televizora na web-stranici www.philips.com/support.

Ako problem ostane neriješen, obratite se Centru za podršku korisnicima u vašoj zemlji, koji je naveden u ovom korisničkom priručniku.

- B **UPOZORENJE: Nemojte pokušavati sami popraviti televizor. To može izazvati ozbiljne ozljede, nepopravljivi kvar televizora ili poništenje jamstva.**
- D **Napomena:** Prije no što kontaktirate korisničku podršku zapišite model i serijski broj televizora. Ti brojevi nalaze se na stražnjoj i bočnoj strani te pakiranja vašeg televizora.



© 2008 Koninklijke Philips Electronics N.V.
All rights reserved.

72-T540M5-X411C