

# PHILIPS

## Hospitality Television

### 32HF9385D/42HF9385D



# Installation of your Philips Hotel TV

## 1. Introduction

This addendum has been designed to help you install programmes on this Digital TV and activating the hotel mode.

Use this addendum in conjunction with the User Manual of this television.



*Please handle the TV with care and wipe with a soft cloth to ensure your TV keeps looking new.*

## 2. The benefits of the Philips hotel TV

This TV is specially designed for hotels. The Philips hotel TV offers all kind of features to Maximise the convenience for the hotel and meet the needs for the guest

- Welcome message to give a friendly welcome to your guest when activating the tv
- Remote control features like low battery detection and an anti-theft screw for preventing of theft for batteries
- Access to the user menu can be blocked. This prevents users (e.g. guests) from deleting or changing program settings and/or modifying picture and sound settings. This ensures that TVs are always set up correctly.
- A *switch-on* volume and programme can be selected. After switching on, the TV will always start on the specified program and volume level.
- The maximum volume can be limited in order to prevent disturbance.
- The television keys VOLUME +/- , PROGRAM +/- and MENU can be blocked.
- Screen information can be suppressed.
- Programmes can be blanked

## 3. Installing the channels

### Installing Digital Programs (only applicable for 20/26/32HF5335D)

Ensure the TV is in Digital mode. If it is in Analogue mode, press the **A/D** (Analogue/Digital) key on the Remote Control to enter the Digital mode.



1. Press the **(Menu Digital)** key on the Remote Control
2. Press the Up/Down Arrow Key to scroll to the item called INSTALLATION and press the Right Arrow Key
3. Press the Up/Down Arrow Key to scroll to the item called SERVICE SETUP and press the Right Arrow Key
4. Press the Up/Down Arrow Key to scroll to the item called REINSTALL ALL SERVICES and press the Right Arrow Key
5. Press the Up/Down Arrow Key to scroll to the item called SEARCH and press OK to start the scan. *The TV will now start to scan and install all available (Digital) TV channels and Radio stations automatically. When the scan is completed, the TV menu will indicate the number of digital services found.*
6. Press the OK key again to Store all the services that have been found.

## Installing Analogue Programs

Ensure the TV is in Analogue mode. If it is in Digital mode, press the **A/D** (Analogue/Digital) key on the Remote Control to enter the Analogue mode.



1. Press the **(Menu TV)** key on the Remote Control
2. Press the Up/Down Arrow Key to scroll to the item called INSTALL and press OK
3. Press the Up/Down Arrow Key to scroll to the item AUTO STORE and press OK

The TV will now start to scan and install all available (Analogue) TV channels automatically. This operation will take a few minutes. The TV display will show the progress of the scan and the number of programmes found.

Refer to the chapter on *Automatic Tuning of Analogue Programmes* in the User Manual for more details. You can also refer to the chapter on *Manual Tuning of Analogue Programmes* in the User Manual if a manual scan is preferred.

## 4. Activating the Hotel Mode Setup menu (BDS)

1. Switch on the television and select an **analogue** channel
2. On the Remote Control, press keys: **[3, 1, 9, 7, 5, 3, MUTE]**
3. The **BDS HOTEL MODE SETUP MENU** becomes visible
4. Use the cursor keys to select and change any of the following settings:

Function	Possible selections
BDS MODE	ON /OFF
<b>SWITCH ON SETTINGS</b>	
SWITCH ON VOLUME	0-100, LAST STATUS
MAXIMUM VOLUME	0-100
SWITCH ON CHANNEL	USER DEFINED, LAST STATUS
POWER ON	ON/STANDBY/LAST STATUS
DISPLAY MESSAGE	ON/OFF
WELCOME MESSAGE	LINE 1/LINE 2/CLEAR
<b>CONTROL SETTINGS</b>	
LOCAL KEYBOARD LOCK	ON/OFF/ALL
REMOTE CONTROL LOCK	ON/OFF
OSD DISPLAY	ON/OFF
HIGH SECURITY MODE	ON/OFF
AUTO SCART	ON/OFF
MONITOR OUT	ON/OFF
BLANK CHANNEL	ON/OFF
STORE	>

5. Select "**STORE**" and press **[CURSOR RIGHT]** to save the settings and exit BDS Hotel Mode setup. Press **[MENU]** to exit without saving.
6. For BDS Hotel Mode settings to take effect, you must turn the TV set Off, then back On.

## BDS Hotel Mode Functions

This paragraph describes the functionality of each item in the BDS Hotel Mode Setup menu.

### BDS MODE

- ON** BDS Hotel Mode is ON:
- The user menu is blocked.
  - All settings of the Hotel Mode Setup menu are in effect.

- OFF** BDS Hotel Mode is OFF:
- The TV operates as a normal consumer TV

#### SWITCH ON VOL

When the user switches the TV ON, it will play at the specified volume level. There are 2 options:

- **LAST STATUS** Upon start-up, the TV volume will be set to the level before the TV set was last turned off.
- **USER DEFINED** As specified by installer

*Remark: "SWITCH ON VOL" cannot exceed the MAXIMUM VOL level. This is the volume level with which the Hotel Mode Setup menu was entered.*

#### MAXIMUM VOL

The TV Volume will not exceed the selected volume level.

#### SWITCH ON CHANNEL

When the user switches the TV ON, it will tune to the specified channel. There are 2 options:

- **LAST STATUS** The TV will switch on to the last channel that was shown before the TV set was turned off
- **USER DEFINED** Any analogue channel can be chosen to be the first channel to switch on

#### POWER ON

The Power On function allows the TV to enter a specific mode of operation (On or Standby) after the mains power is activated.

- ON** When set, the TV will always turn ON after the mains power is enabled.
- STANDBY** When set, the TV will always turn to STANDBY after mains power is enabled
- LAST STATUS** When set, the TV will always turn to the last power status before the mains power was disabled.

#### DISPLAY MESSAGE

- ON** Enables display of the Welcome Message for 30 seconds after the TV set is turned on
- OFF** Disables the display of the Welcome Message.

If OSD DISPLAY is set to OFF, then the Welcome Message is automatically disabled.

#### WELCOME MESSAGE

The Welcome Message function allows the TV to show a customized greeting to the hotel guest whenever the TV is switched on. This helps to personalize the hotel experience for guests.

The Welcome Message can consist of 2 lines of text, with each line containing a maximum of 20 alphanumeric characters. Use the Remote Control arrow keys to create the Welcome Message.

To enable the display of the Welcome Message, the DISPLAY MESSAGE option must be ON  
To clear the Welcome Message from the TV's memory, select **CLEAR**

#### LOCAL KEYBOARD LOCK

- ON** The television keys VOLUME +/-, PROGRAM +/- and MENU are blocked.
- OFF** The television keys VOLUME +/-, PROGRAM +/- and MENU function normally
- ALL** The television keys VOLUME +/-, PROGRAM +/-, MENU and POWER are blocked.

#### REMOTE CONTROL LOCK

- ON** Standard Remote Control keys are disabled.
- OFF** All Remote Control keys will function normally.

#### OSD DISPLAY

- ON** Normal screen information is displayed (e.g. programme information)
- OFF** Screen information is suppressed.

### HIGH SECURITY MODE

- ON** Allows access to the BDS Hotel Mode Setup Menu via the special BDS Setup Remote only. (RC2573/01)
- OFF** Allows access to the BDS Hotel Mode Setup Menu via BDS Setup Remote or via normal Remote Control (using special key code sequence).

### AUTO SCART

The Auto Scart function enables auto-detection of AV devices that are connected to the TV's Scart connector.

- ON** Enables Auto Scart switching in BDS Hotel Mode.
- OFF** Disables Auto Scart switching in BDS Hotel Mode.

### MONITOR OUT

- ON** Allows audio & video output from TV via relevant AV connectors (if available).
- OFF** Disables both Audio & Video output from the TV (to prevent illegal copying).

### BLANK CHANNEL

The Blank Channel function disables the display of video on the TV, but does not affect the audio output. This function can be used for audio applications (example: Off-air radio transmission, music channels, and so on), which do not necessarily require the display of video.

- ON** The current programme is blanked
- OFF** The current programme is not blanked (normal visible; DEFAULT value)

BLANK CHANNEL can be set for every channel. Use [**P+** / **P-**] to go through all the programmes and set the desired status per channel. The programme number is visible in the top left corner.

### **Low Battery Check**

This television set has a special feature which checks the battery power level of a TV Remote Control, and indicates if the battery is low and requires changing.

(Note: The Low Battery Check function works only with certain models of Remote Controls. Please check with the Philips sales representative if the Remote Control used with this TV supports this function)

To activate the Low Battery Check function, hold the TV Remote Control in front of the TV, and **press and hold** the **OK** button on the Remote Control for at least 5 seconds. A message will appear on the TV screen to indicate if the battery power level is OK, or if it is Low. If the message indicates that the battery level is low, it is recommended to change the batteries of the Remote Control immediately.

## **5. Cloning of settings**

Cloning of analogue TV channels and TV settings as described in the chapter **Hotel Mode Set-up menu**

### **For 15/20HF5234**

- Wireless cloning with the SmartLoader 22AV1120 or 22AV1135
- Cloning off all adjustable TV settings + analogue channel table

### **For 20/26/32HF5335D**

- Wired cloning with the SmartLoader 22AV1135 using the wire packed with the SmartLoader
- Cloning off all adjustable TV settings + analogue channel table (digital channel table via automatic installation)

### **Instruction for cloning of settings between TVs Philips SmartLoader (22AV1135/00)**

The Philips SmartLoader is an installation tool especially designed for easy and fast installation and copying of TV settings on Philips Institutional TV's.

The Philips SmartLoader works in 2 modes – Wireless and Wired:

**Wireless mode** ---- through infrared sensor (15/20HF5234)

Switch the SmartLoader to “Wireless” mode by sliding the side-switch to the  icon on the SmartLoader device. Point the Wireless SmartLoader to the TV’s infrared receiver (optimal distance of 5-30cm) and proceed with the Installation procedure listed below.

**Wired mode** ---- using the by-packed accessory cable(s) (20/26/32HF5335D)

Switch the SmartLoader to “Wired” mode by sliding the side-switch to the  icon on the SmartLoader device.

Examine the rear connectors of the TV set to determine if the 3-pin or 4-pin female connector wire (packed with the Wireless SmartLoader) should be used. Plug in the correct connector wire to the corresponding opening on the TV set (usually marked as SERV C), and then connect the RJ11 jack end of the accessory wire to the RJ11 socket on the SmartLoader.

**The Installation Procedure consists of three simple steps:**

1. Choosing a Master TV

The Master TV is the TV set whose installation and configuration settings are to be copied into other TV’s (of the same type only).

2. Programming the SmartLoader with the settings from the Master TV

Follow these steps to program the SmartLoader with the settings of the Master TV.

- a) Wireless method
  - Set the SmartLoader to “Wireless” mode using the side switch.
  - Turn on the TV, and while holding the SmartLoader, point it in the direction of the TV. Press the “MENU” Key on the SmartLoader.
- b) Wired method
  - Connect the SmartLoader to the TV using the appropriate accessory cable.
  - Set the SmartLoader to “Wired” mode using the side switch.
  - Turn on the TV, and while holding the SmartLoader, point it in the direction of the TV. Press the “MENU” Key on the SmartLoader.

The Master TV will show the following menu:

SMARTLOADER TO TV >  
TV TO SMARTLOADER >

On the TV screen, highlight the menu option “TV TO SMARTLOADER”

Press the right arrow key on the SmartLoader to start the programming process

A number display (from 0~100) will be shown on screen, indicating the percentage of the programming progress from the TV to the SmartLoader. When the programming is completed, “##” will show “100” and the message “DONE” will appear.

TV TO SMARTLOADER ## (0-100)

The SmartLoader is programmed and can be used to install and configure other TVs.

Copying the settings of the Master TV to other TVs with the SmartLoader

Follow these steps to install and configure the settings of a Philips TV with the SmartLoader.

a) Wireless method

- Set the SmartLoader to “Wireless” mode using the side switch.
- Turn on the TV, and while holding the SmartLoader, point it in the direction of the TV. Press the “MENU” Key on the SmartLoader.

b) Wired method

- Connect the SmartLoader to the TV using the appropriate accessory cable.
- Set the SmartLoader to “Wired” mode using the side switch.
- Turn on the TV, and while holding the SmartLoader, point it in the direction of the TV. Press the “MENU” Key on the SmartLoader.

On the TV screen, highlight the menu option “SMARTLOADER TO TV”

Press the right arrow key on the SmartLoader to initiate the copying process

- ▷ A number display (from 0~100) will be shown on screen, indicating the percentage of the installation progress from the SmartLoader to the TV. When the data transfer is completed, “##” will show “100” and the message GOODBYE will appear.

SMARTLOADER TO TV ## (0-100)

- ▷ The TV will go to Standby mode. When the TV is next powered on, it will be configured with the settings from the Master TV, and ready for use.

### Problems and Solutions:

1. *The message “**I2C ERROR**” is displayed on the screen.*
  - Bad connection of RJ11 wire or wrong data transmission has occurred. Try again.
2. *The message “**WRONG VERSION**” is displayed on the screen.*
  - The program contained in the SmartLoader has a software code incompatible with the actual TV. Reprogram the Wireless SmartLoader from a Master TV whose software code is compatible with the actual TV.
3. *TV doesn't respond to the SmartLoader.*
  - Check if the LED on the SmartLoader lights up in green when pressing any button. If the LED is red, it means that the batteries are low and should be replaced.
  - Bring the SmartLoader closer to the TV infrared receiver and try again.

### Notes:

- ① Make sure that the 3 R6/AA sized batteries are placed correctly in the bottom compartment of the SmartLoader. The LED on the SmartLoader should light up in green when pressing any button, indicating operational batteries. When the LED shows red, the batteries need to be replaced.
- ① ***The SmartLoader can only copy the settings between 2 TVs of the same type. Once the SmartLoader is programmed with the settings from a Master TV of a certain type or model, then these settings can be installed on another TV of the same model only.***
- ① ***The SmartLoader cannot be used to copy the (digital) channel table of a Digital TV set.***
- ① ***If the SmartLoader is used with a DVB (European Digital) TV set, then the TV set must first be switched to Analog mode.***



### **Disposal of your old product.**

Your product is designed and manufactured with high quality materials and components, which can be recycled and reused. When this crossed-out wheeled bin symbol is attached to a product it means the product is covered by the European Directive 22002/96/EC. Please find out more about the separate collection system for electrical and electronic products in your local neighborhood.

Please act according to your local rules and do not dispose of your old products with your normal household waste. The correct disposal of your old product will help prevent potential negative consequences for the environment and human health.



The packaging of this product is intended to be recycled. Apply to the local authorities for correct disposal.



2007© Koninklijke Philips Electronics N.V. all rights reserved  
Specifications are subject to change without notice  
Trademarks are property of Koninklijke Philips Electronics N.V. or their respective owners.



# Sisällysluettelo

## 1 Tärkeää 3

- 1.1 Turvallisuus 3
- 1.2 Kuvaruudun hoito 3
- 1.3 Kierrätys 3

## 2 Televisio 4

- 2.1 Television esittely 4
- 2.2 Tärkeimmät ominaisuudet 5

## 3 Aloittaminen 5

- 3.1 Television sijoittaminen 5
- 3.2 Seinäkiinnitys –VESA 5
- 3.3 Kaukosäätimen paristot 7
- 3.4 Antennikaapeli 7
- 3.5 Virtajohdon liittäminen 7
- 3.6 Ensiasennus 7

## 4 Television käyttäminen 8

- 4.1 Virran kytkeminen ja katkaiseminen - valmiustila 8
- 4.2 Television katsominen 9
- 4.3 Televisiokanavien katsominen digitaalivastaanottimesta 9
- 4.4 Ohjelmien katsominen kytketyistä laitteista 9
- 4.5 DVD:n katsominen 10
- 4.6 Teksti-tv-sivun valitseminen 10
- 4.7 Ambilight-toiminnon vaihtaminen 11

## 5 Lisätietoja television käyttämisestä 12

- 5.1 Kaukosäätimen esittely 12
- 5.2 TV-valikon esittely 13
- 5.3 Kuva- ja ääniasetukset 15
- 5.4 Ambilight 18
- 5.5 Teksti-tv 19
- 5.6 Suosikkikanavaluettelon luominen 20
- 5.7 Sähköinen ohjelmaopas 21
- 5.8 Ajastimet ja lukitukset 22
- 5.9 Tekstitys 23
- 5.10 Valokuvien, MP3-tiedostojen yms näyttäminen ja toistaminen 24
- 5.11 Digitaalisten radiokanavien kuuntelu 26
- 5.12 Ohjelmistopäivitys 26

## 6 Kanavan asennus 27

- 6.1 Kanavan automaattinen asennus 27
- 6.2 Analoginen: manuaalinen asennus 28
- 6.3 Tallennettujen kanavien järjestäminen uudelleen 28
- 6.4 Kanavien automaattinen hallinta 29
- 6.5 Digitaalivastaanoton testi 29
- 6.6 Tehdasasetukset 29

## 7 Kytkennät 30

- 7.1 Kytkentöjen esittely 30
- 7.2 Tietoja kytkennöistä 31
- 7.3 Laitteiden kytkeminen 33
- 7.4 Kytkentäasetukset 37
- 7.5 Ennen digitaalipalvelujen käyttöönottoa 38

## 8 Tekniset tiedot 39

## 9 Vianmääritys 40

## 10 Hakemisto 42

Rekisteröi tuote ja hae tukitietoja osoitteessa [www.philips.com/welcome](http://www.philips.com/welcome).



2007 © Koninklijke Philips Electronics N.V. Kaikki oikeudet pidätetään. Tekniset tiedot voivat muuttua ilman erillistä ilmoitusta. Tavaramerkit ovat Koninklijke Philips Electronics N.V:n tai omistajiensa omaisuutta.

Philips pidättää oikeuden muuttaa tuotteita koska tahansa ilman velvollisuutta muuttaa aiempia varusteita vastaavasti.

Tätä käyttöopasta pidetään riittävänä järjestelmän tarkoitettua käyttöä varten. Jos tuotetta tai sen yksittäisiä moduuleja tai toimintoja käytetään johonkin muuhun kuin tässä määritettyyn tarkoitukseen, niiden kelpoisuudesta ja soveltuvuudesta on pyydyttävä vahvistus. Philips takaa, että itse materiaali ei riko mitään yhdysvaltalaisia patentteja. Mihinäkään muuhun nimenomaiseen tai oletettuun takuuseen ei viitata.

#### Takuu

Mitkään osat eivät ole käyttäjän huollettavia.

Älä avaa tai poista tuotteen sisäosan suojuksia. Korjauksia saa tehdä vain Philipsin asiakaspalveluissa tai valtuutetuissa huoltoliikkeissä. Muussa tapauksessa nimenomainen tai oletettu takuu ei päde.

Takuu raukeaa, jos käyttäjä suorittaa minkä tahansa tässä käyttöoppaassa kielletyn toiminnon tai tekee sellaisia säätöjä tai asennuksia, joiden suorittamista ei suositella tai hyväksytä käyttöoppaassa.

#### Kuvapisteen ominaisuudet

Tässä LCD-tuotteessa on suuri määrä värillisiä kuvapisteitä. Vaikka tehollisten kuvapisteen osuus on vähintään 99,999 %, mustia pisteitä tai kirkkaita valopisteitä (punaisia, vihreitä tai sinisiä) voi näkyä jatkuvasti näytössä. Tämä johtuu näytön rakenteesta (joka noudattaa alan yleisiä standardeja), eikä kyseessä ole toimintahäiriö.

#### Avoimen lähdekoodin ohjelmisto

Tässä televisiossa käytetään avoimen lähdekoodin ohjelmistoa Philips lupaa pyydyttäessä toimittaa tai tarjota käytettäväksi lähdekoodia vastaavan kopion, joka on koneellisesti luettavissa ohjelmistonsiirtoon tavallisesti käytettävällä tallennusvälineellä. Philips veloittaa tästä vain lähteen todelliset jakelukustannukset.

Etu on voimassa kolmen vuoden ajan tuotteen ostopäivästä alkaen.

Lähdekoodia voi pyytää kirjoittamalla osoitteeseen

Philips Innovative Applications N.V.  
Ass. to the Development Manager  
Pathoekeweg 11  
B-8000 Brugge  
Belgium

#### EMF-standardin vaatimustenmukaisuus

Koninklijke Philips Electronics N.V. valmistaa ja myy kuluttajille monia tuotteita, jotka lähettävät ja vastaanottavat sähkömagneettisia signaaleja, kuten mitkä tahansa muutkin elektroniset laitteet. Yhtenä Philipsin pääperiaatteena on varmistaa tuotteiden turvallisuus kaikin tavoin sekä noudattaa kaikkia lakisääteisiä vaatimuksia ja tuotteen valmistusajan kohtana voimassa olevia EMF-standardeja.

Philips on sitoutunut kehittämään, tuottamaan ja markkinoimaan tuotteita, joista ei ole haittaa terveydelle.

Philips vakuuttaa, että jos sen tuotteita käsitellään oikein asianmukaisessa käytössä, niiden käyttö on nykyisten tutkimustulosten perusteella turvallista.

Philipsillä on aktiivinen rooli kansainvälisten EMF- ja turvallisuusstandardien kehittämisessä, joten se pystyy ennakoimaan standardien kehitystä ja soveltamaan näitä tietoja tuotteisiinsa jo aikaisessa vaiheessa.

#### Verkkosulake (vain Iso-Britannia)

Tässä televisiossa voi käyttää hyväksyttyä muottipuristettua pistoketta. Jos verkkosulake on vaihdettava, tilalle on asetettava **samanarvoinen sulake** kuin pistokkeessa on ilmoitettu (esim. **10 A**).

1. Irrota sulakekansi ja sulake.
2. Uuden sulakkeen on oltava BS 1362 -standardin mukainen ja sen on oltava ASTA:n hyväksymä. Jos sulake katoaa, tarkista oikea sulaketyyppi jälleenmyyjältä.
3. Aseta sulakekansi paikalleen.

Laite ei vastaa EMC-direktiivin vaatimuksia, jos pistoke irrotetaan virtajohdosta.

#### Tekijänoikeustiedot



VESA- ja FDMI-logot sekä VESA:n kiinnityksen

yhteensopivuuslogo ovat Video Electronics Standards Associationin tavaramerkkejä.



Dolby Laboratories on antanut luvan valmistukseen. Dolby, Pro Logic ja kaksois-D-symboli G ovat Dolby Laboratoriesin tavaramerkkejä.



BBE Sound, Inc on antanut luvan valmistukseen. BBE, Inc on myöntänyt käyttöoikeuden seuraavien yhdysvaltalaisen patenttien mukaan: 5510752 ja 5736897. BBE ja BBE-symboli ovat BBE Sound Inc:n rekisteröityjä tavaramerkkejä.

Windows Media on Microsoft Corporationin tavaramerkkejä tai rekisteröityjä tavaramerkkejä Yhdysvalloissa ja/tai muissa maissa.

® Kensington ja MicroSaver ovat ACCO World Corporationin Yhdysvalloissa rekisteröityjä tavaramerkkejä, ja rekisteröinti on suoritettu tai hakemuksia käsitellään muissa maissa eri puolilla maailmaa. Kaikki muut rekisteröidyt tai rekisteröimättömät tavaramerkit ovat omistajiensa omaisuutta.

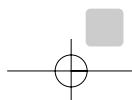

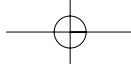

# 1 Tärkeää

Lue tämä käyttöopas ennen tuotteen käyttämistä.

Lue huolellisesti tämä luku ja noudata ohjeita tarkoin. Takuu ei ole voimassa, jos näitä ohjeita ei ole noudatettu.

## 1.1 Turvallisuus

- Älä altista tuotetta sateella tai vedelle, sillä se saattaa aiheuttaa oikosulun.
- Älä aseta avoliekkiä (esimerkiksi palavaa kynttilää) television lähelle, sillä se saattaa aiheuttaa tulipalo- tai sähköiskuvaaran.
- Jätä television ympärille vähintään 10 cm, jotta ilma pääsee kiertämään.
- Älä sijoita televisiota lämpöpatterin tai muiden lämmönlähteiden lähelle.
- Älä sijoita televisiota ahtaaseen tilaan, kuten kirjahyllyyn. Varmista, että esimerkiksi verhot tai kaapin seinät eivät estä ilman kulkua tuuletusaukkojen kautta.
- Varmista, että televisio ei putoa. Aseta televisio tukevalle ja tasaiselle pinnalle ja käytä vain television mukana toimitettua telineettä.
- Älä aseta television johdon päälle mitään ja varmista, ettei johto ole puristuksissa. Muutoin verkkojohto saattaa vaurioitua ja aiheuttaa tulipalo- tai sähköiskuvaaran.
- Jos laite on kiinnitetty kiertojalustalle tai VESA-seinätelineeseen, vältä pistokkeeseen kohdistuvaa vetoa. Osittain irronnut pistoke voi aiheuttaa valokaaren tai tulipalon..

## 1.2 Kuvaruudun hoito

- Irrota television verkkojohto ennen puhdistusta.
- Puhdista kuvaruutu pehmeällä, hieman kostealla kankaalla. Älä käytä mitään puhdistusaineita (kemiallisia aineita tai yleispuhdistusaineita), sillä ne saattavat vaurioittaa kuvaruutua.
- Älä kosketa, paina tai hankaa kuvaruutua millään kovalla esineellä, ettei kuvaruutu naarmuunnu tai vahingoitu pysyvästi.
- Pyyhi vesipisarot pois mahdollisimman nopeasti, jotta kuvaruutu ei vahingoitu eivätkä värit haalene.

- Liikkumattomat kuvat  
Vältä liikkumattomia kuvia. Jos näitä kuvia ei voi estää, pienennä kuvaruudun kontrastia ja kirkkautta, jotta kuvaruutu ei vahingoitu. Liikkumattomat kuvat ovat kuvia, jotka viiptyvät kuvaruudussa pitkään. Liikkumattomia kuvia ovat esimerkiksi ruutuvalikot, teksti-tv-sivut, mustat sivupalkit, pörssikurssitiedot, TV-kanavan logot ja kellonajan näyttö.

## 1.3 Kierrätys

- Vie pakkaus paikalliseen kierrätyskeskukseen.
- Hävitä vanhat paristot turvallisesti paikallisten ohjeiden mukaisesti.
- Tuote on suunniteltu ja valmistettu siten, että sen voi kierrättää ja käyttää uudelleen.
- Tuotetta ei saa hävittää kotitalousjätteen mukana. Ota selvää ympäristölle ystävällisestä kierrätystavasta ja paikallisista ohjeista tai kysy asiasta jälleenmyyjältäsi. Jätteiden virheellinen hävittäminen vahingoittaa ympäristöä ja ihmisten terveyttä.  
(Euroopan parlamentin ja neuvoston direktiivi 2002/96/EY)



## 2 Televisio

Tässä luvussa on tietoja television painikkeista ja toiminnoista.

### 2.1 Television esittely

#### Television sivussa olevat painikkeet

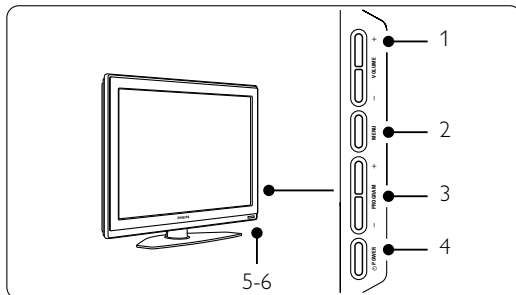

- 1 Äänenvoimakkuuden säätö
- 2 Valikko
- 3 Ohjelman tai kanavan vaihtaminen
- 4 Virtakytkin
- 5 Merkkivalo (sininen: käytössä, punainen: valmiustila)
- 6 Kaukosäätimen tunnistin

#### Television sivussa olevat liittimet

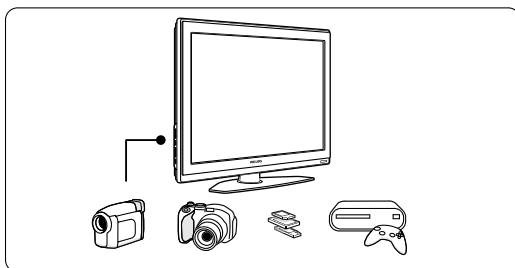

Kameran, pelikonsolin, kuulokkeiden tai USB-muistitikun kytkemiseen.

#### Television takaosan liittimet

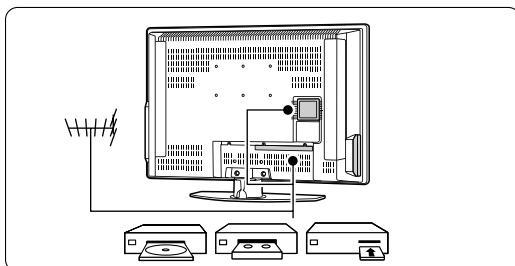

Antennin, DVD-soittimen, videonauhurin tai muun laitteen kytkemiseen.

#### Kaukosäädin

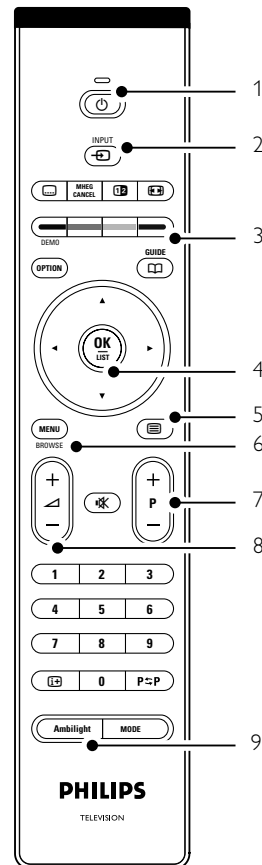

- 1 Valmiustila tai käytössä
- 2 Laittevalinta (kuten DVD ja videonauhuri)
- 3 Väripainikkeet
- 4 Navigointipainike (ylös ▲, alas ▼, vasen ◀, oikea ▶) OK ja LIST
- 5 Teksti-tv-painike
- 6 Menu-painike
- 7 Ohjelman vaihto
- 8 Äänenvoimakkuuden säätö
- 9 Ambilightin ottaminen käyttöön tai poistaminen käytöstä

Lisätietoja kaukosäätimestä on luvussa **5.1 Kaukosäätimen esittely**.

## 2.2 Tärkeimmät ominaisuudet

Uudessa televisiossasi käytetään uusinta ääni- ja videotekniikkaa.

Televisio ominaisuuksia...

### Ambilight

Katselukokemus on entistä rentouttavampi, ja kuvakin näyttää paremmalta.

### Perfect Pixel HD

Täydellinen kuvalaatu kaikista lähteistä.

### 100Hz Clear LCD

100Hz Clear LCD tuottaa veitsenterävät ääriviivat liikkuvassa kuvassa, voimakkaamman mustan tason paremman kontr: ja välkkymättömän kuvan sekä laajemman katselukulman.

### Sisäinen DVB-T-viritin

Tavallisten analogisten televisiolähetysten lisäksi televisio vastaanottaa myös maanpäällisiä digitaalisia televisio- ja radiokanavia.

### Sähköinen ohjelmaopas

Sähköinen ohjelmaopas näyttää kuvaruudussa digitaalisten ohjelmien lähetysajat. Opas voi muistuttaa käyttäjää esimerkiksi ohjelman alkamisesta tai television kytkemisestä päälle.

### HDMI-liittimet

Kolme HDMI-liitintä takaavat laadukkaat teräväpiirtoliitännät.

### USB-liitäntä

Multimedialiitäntä, jolla voi katsella heti valokuvia tai toistaa musiikkia.

## 3 Aloittaminen

Tässä luvussa on tietoja television sijoittamisesta ja ensiasennuksesta.

### 3.1 Television sijoittaminen

#### ⚠ Varoitus

Lue luku 1.1 Turvallisuus huolellisesti ennen television sijoittamista.

Kuvaruudultaan suuret televisiot ovat raskaita, ja television kantamiseen ja siirtämiseen tarvitaan kaksi henkilöä.

Kytke erilaiset laitteet televisioon ennen asettamista paikalleen tai kiinnittämistä seinään.

Ihanteellinen television katseluetäisyys on kuvaruudun koko kerrottuna kolmella.

Paras katselutulos saadaan, kun televisio sijoitetaan siten, että valo ei osu suoraan kuvaruutuun.

Ambilight-valaistus on parhaimmillaan, kun huoneessa on hämärää.

Parhaan Ambilight-vaikutelman saa, kun televisio on 10–20 cm seinästä. Sijoita televisio paikkaan, jossa se ei altistu suoralle auringonvalolle.

#### Kensington-lukon paikka

Televisio takaosassa on paikka Kensington-lukolle, jolla voidaan estää television varastaminen. Kensington-lukko on erikseen ostettava lisävaruste.

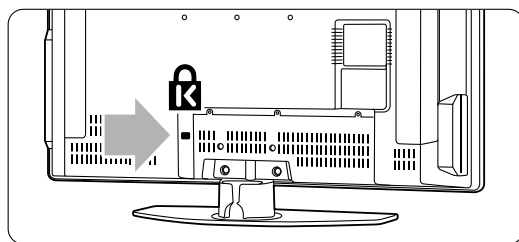

## 3.2 Seinäkiinnitys – VESA

### ⚠ Varoitus

Television paino on otettava huomioon seinäkiinnityksessä. Seinäkiinnitys on tehtävä huolellisesti onnettomuuksien ja vahinkojen välttämiseksi. **Koninklijke Philips Electronics N.V. ei vastaa virheellisestä tai onnettomuuden tai vahingon aiheuttavasta kiinnityksestä.**

Television voi kiinnittää seinään VESA-yhteensopivilla kiinnikkeillä. Kiinnikkeet ovat lisävarusteita. Käytä sellaista VESA-yhteensopivaa kiinnikettä, jossa on koodi **VESA MIS-E, 200, 100 M4**. Lisätietoja VESA-seinätelineestä saat laitteen jälleenmyyjältä.

### VESA-seinätelineen kiinnityspisteet

Etsi television taustapuolella olevat 6 kiinnityspistettä. Kiinnitä VESA-kiinnike reikiin.

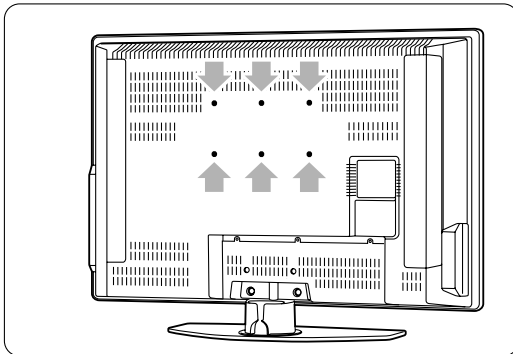

### TV-telineen irrottaminen

**1** Etsi telineessä olevat neljä ruuvia.

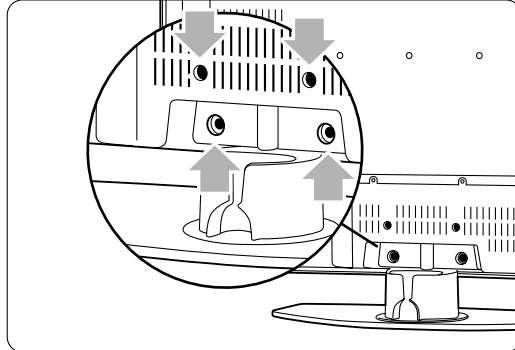

**2** Irrota nämä ruuvit.

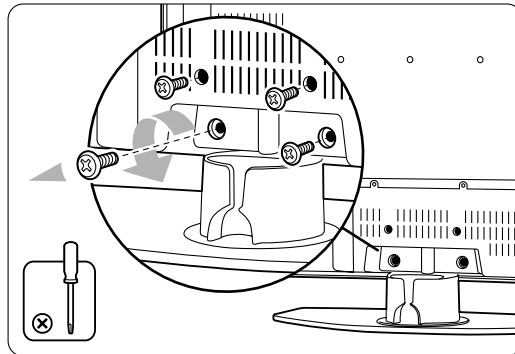

**4** Nosta televisio telineestä.

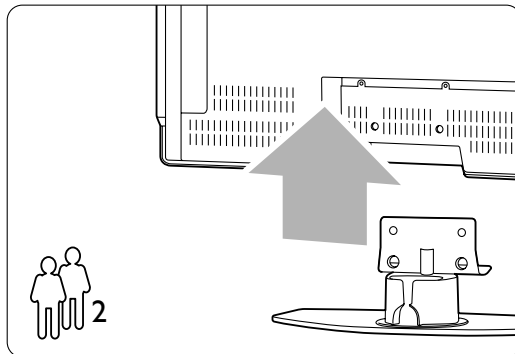

### ⊕ Vihjeitä

Kytke kaikki television takaosaan tulevat liittimet ennen television seinäkiinnitystä. Lisätietoja on luvussa **7 Kytkenät**.

### 3.3 Kaukosäätimen paristot

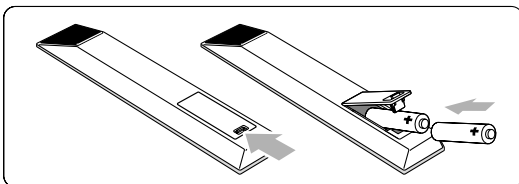



- 1 Avaa kaukosäätimen takaosan paristolokeron kansi.
- 2 Aseta kaksi mukana toimitettua paristoa lokeroon (tyyppi AA-R6-1,5 V). Varmista, että asetat paristot lokeroon oikein. Napaisuus + ja on merkitty lokeron sisäpuolelle.
- 3 Sulje paristolokeron kansi.

#### Huomautus

Poista paristot kaukosäätimestä, jos se on käyttämättä pitkään.

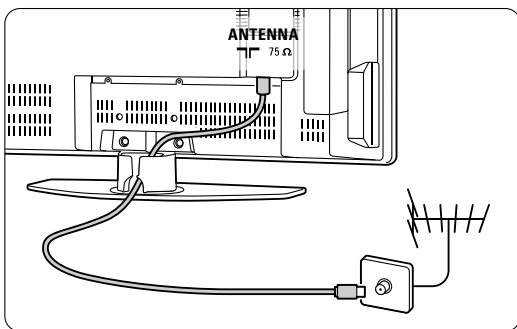
### 3.4 Antennikaapeli



- 1 Etsi television takaosasta antenniliitäntä.
- 2 Aseta antennikaapeli tiukasti antenniliitäntään  Antenna.

### 3.5 Virtajohton kytkeminen

- 1 Varmista, että paikallinen verkkojännite vastaa television takaosan tarraan painettua jännitemerkintää. Älä kytke virtajohtoa, jos jännitteet eivät vastaa toisiaan.
- 2 Kytke virtajohto tiukasti.

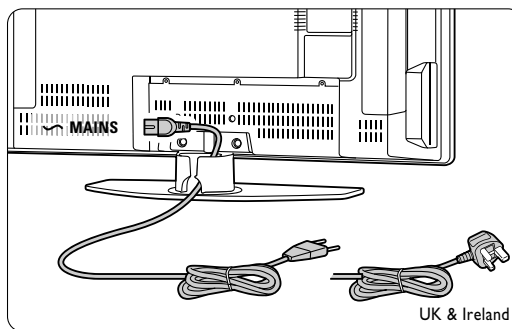

Television virta ei ole koskaan täysin katkaistu, ellei television pistoketta ole irrotettu pistorasiasta. Tämän vuoksi pistokkeeseen on päästävä aina käsiksi.

### 3.6 Ensiasennus

Kun virtajohto kytketään ensimmäisen kerran (ja vain tämän ensimmäisen kytkennän yhteydessä), asennus käynnistyy automaattisesti. Noudata kuvaruudussa näkyviä ohjeita.



#### Vihjeitä



- Jos olet valinnut väärän kielen, voit palata kielivalikkoon kaukosäätimen punaisella painikkeella.
- Lisätietoja kanavajärjestyksen muuttamisesta on luvussa **6.3 Tallennettujen kanavien järjestäminen uudelleen**.

## 4 Televisiön käyttäminen

Tietoja television päivittäisessä käytössä tarvittavista toiminnoista.

### 4.1 Virran kytkeminen ja katkaiseminen - valmiustila



Virran kytkeminen televisioon:

- Paina television sivussa olevaa  Power -painiketta, jos valmiusvalo ei pala.
- Jos valmiusvalo palaa, paina kaukosäätimen  -painiketta.

Valmiustilaan siirtyminen:

- Paina kaukosäätimen  -painiketta.

Virran kytkeminen valmiustilasta ilman kaukosäädintä:

- Katkaise ensin virta painamalla television sivussa olevaa  Power -painiketta ja kytke sitten virta painamalla  Power -painiketta uudelleen.

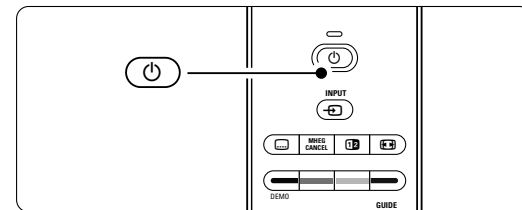
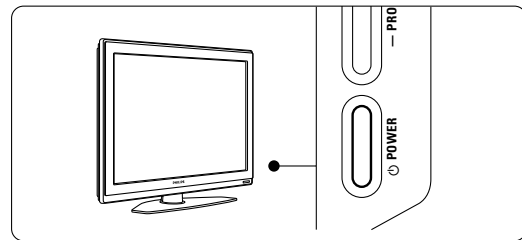

Virran katkaiseminen:

- Paina television sivussa olevaa  Power -painiketta.

#### Huomautus

Energiankulutus edesauttaa ilman ja vesistöjen säästymistä. Kun virtajohto on kytketty pistorasiaan, televisio kuluttaa energiaa. Tämä televisio kuluttaa valmiustilassa erittäin vähän energiaa.



## 4.2 Television katsominen

### 4.2.1 Kanavien vaihtaminen

- Television kanavien vaihtaminen:
  - Valitse kaukosäätimen numeropainikkeilla kanavan numero (1–999) tai paina painiketta **P+** tai **P-**.
  - Paina television sivussa painikkeita **Program/Channel** - tai **+**.
- Voit palata kanavalle, jota katsoit, painikkeella **P=P**.

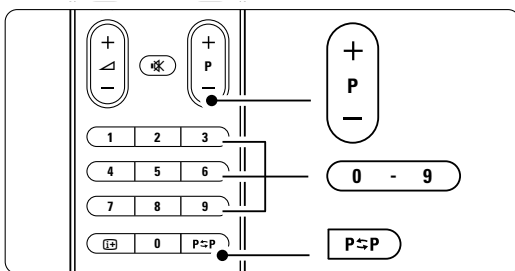

### 4.2.2 Äänenvoimakkuuden säätäminen

- Äänenvoimakkuuden säätäminen:
  - Paina kaukosäätimessä painiketta **▲ +** tai **-**.
  - Paina television sivussa painiketta **Volume +** tai **-**.
- Äänen mykistäminen:
  - Paina kaukosäätimen **🔇**-painiketta.
  - Voit poistaa mykistykseen painamalla uudelleen **🔇**-painiketta.

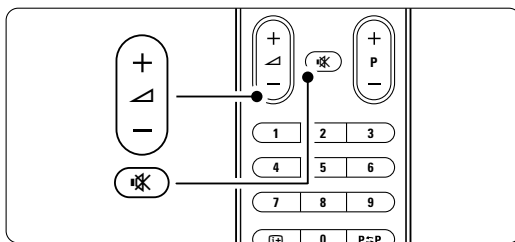

## 4.3 Televisiokanavien katsominen digitaalivastaanottimesta

- Kytke digitaalivastaanottimen virta. Vastaanottimen kuva voi tulla automaattisesti kuvaruutuun.
- Valitse televisiokanavat digitaalivastaanottimen kaukosäätimellä.

Jos kuva ei tule ruutuun:

- Paina kaukosäätimen **➔**-painiketta.

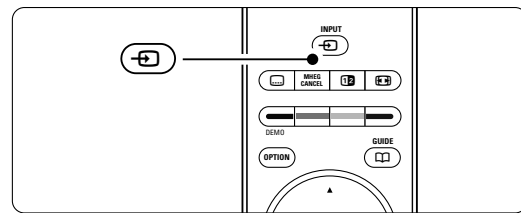

- Valitse laite painamalla **➔**-painiketta toistuvasti. Odota muutama sekunti, kunnes kuva tulee näkyviin.
- Paina **OK**-painiketta.
- Valitse televisiokanavat digitaalivastaanottimen kaukosäätimellä.

## 4.4 Ohjelmien katsominen kytketyistä laitteista

- Kytke laitteeseen virta. Laitteen kuva voi tulla automaattisesti kuvaruutuun.

Jos kuva ei tule ruutuun:

- Paina kaukosäätimen **➔**-painiketta.
- Valitse laite painamalla **➔**-painiketta toistuvasti. Odota muutama sekunti, kunnes kuva tulee näkyviin.
- Paina **OK**-painiketta.
- Valitse televisiokanavat laitteen kaukosäätimellä.

## 4.5 DVD:n katsominen

- 1 Aseta DVD-levy soittimeen.
- 2 Paina painiketta **Play ▶**.  
Soittimen kuva voi tulla automaattisesti kuvaruutuun.

Jos kuva ei tule ruutuun:

- 1 Paina kaukosäätimen -painiketta.

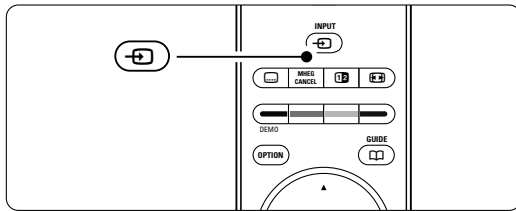

- 2 Valitse DVD-soitin painamalla -painiketta toistuvasti. Odota muutama sekunti, kunnes kuva tulee näkyviin.
- 3 Paina **OK**-painiketta.
- 4 Paina painiketta **Play ▶**.

## 4.6 Teksti-tv-sivun valitseminen

Useimmat TV-kanavat lähettävät tietoa teksti-TV:n kautta.

Teksti-tv:n katsominen:

- 1 Paina -painiketta.  
Kuvaruutuun tulee päähakemistosivu.

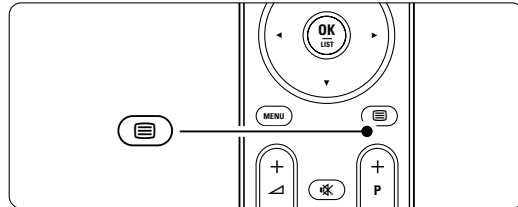

- 2 Sivun valitseminen:
  - Näppäile sivun numero numeropainikkeilla.
  - Voit katso seuraavan tai edellisen sivun painikkeilla **P-** tai **P+** tai **▲**, **▼**.
  - Voit valita kuvaruudun alareunassa olevia värillisiä vaihtoehtoja painamalla vastaavaa väripainiketta.

### **Vihje**

Voit palata viimeksi katsomallesi sivulle painamalla **PSP** painiketta.

- 3 Voit poistua teksti-tv:stä painamalla uudelleen -painiketta.

### **Huomautus**

Vain Iso-Britannia: joihinkin digitaalisiin televisiokanaviin liittyy oma digitaalinen teksti-tv-palvelu (esimerkiksi BBC1).

Lisätietoja teksti-tv:stä on luvussa **5.5 Teksti-tv**.

## 4.7 Ambilight-toiminnon vaihtaminen

Valittavana on neljä Ambilight-toimintoa

- **Väri** Määrittää Ambilightin yhdeksi väriksi.
- **Rauhallinen** Määrittää Ambilightin vaihtumaan pehmeästi kuvaruudun kuvien mukaan.
- **Kohtalainen** Määrittää Ambilightin asetuksen rauhallisen ja dynaamisen välille.
- **Dynaaminen** Määrittää Ambilightin vaihtumaan nopeasti ja herkästi.

Ambilight-toiminnon vaihtaminen:

- 1** Toiminnon voi ottaa käyttöön tai poistaa käytöstä **Ambilight**-painikkeella.

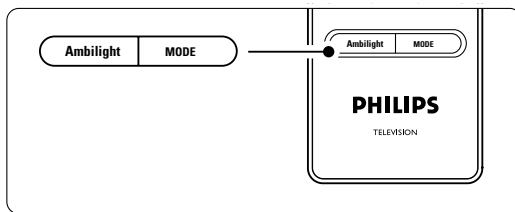

- 2** Voit vaihdella Ambilight-toimintoja painamalla **Mode**-painiketta toistuvasti.
- 3** Paina **OK**-painiketta.

Lisätietoja Ambilight-toiminnosta on luvussa **5.4 Ambilight**.

### 👉 Vihje

Ambilight on parhaimmillaan, kun huoneen valot on sammutettu tai himmennetty.

## 5 Lisätietoja television käyttämisestä

Tässä luvussa on lisätietoja television toiminnoista:

- valikkojen käyttäminen
- kuva-, ääni- ja Ambilight-asetusten säätäminen
- lisätietoja teksti-tv:stä
- suosikkiluettelon luominen
- sähköisen ohjelmaoppaan ominaisuudet
- lukitusten ja ajastimien määrittäminen
- tekstityksen määrittäminen ja tekstityskielen valitseminen
- valokuvien katsominen tai lempimusiikin toistaminen USB-muistitikusta.

### 5.1 Kaukosäätimen esittely

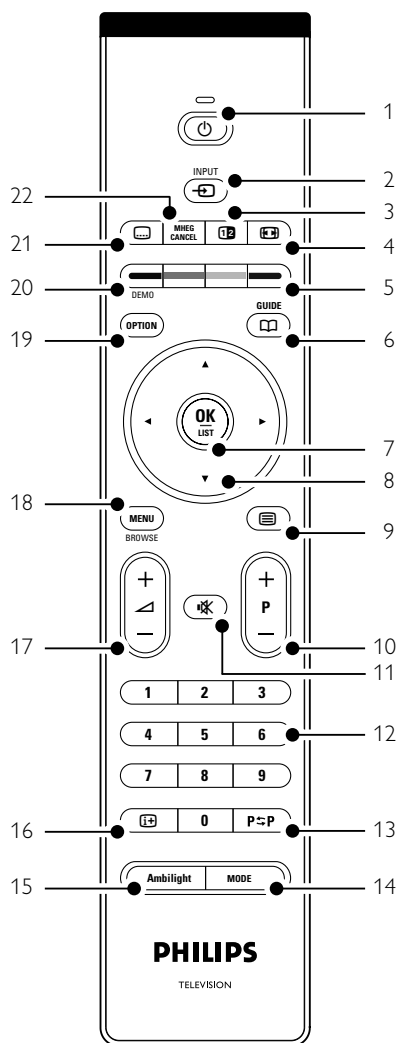

- Valmiustila**   
Virran kytkeminen televisioon tai paluu valmiustilaan.
- Input**   
Kytkeyn laitteen valitseminen tai paluu televisioon.
- Dual screen**   
Teksti-tv:n näyttäminen kuvaruudun oikealla puolella ja kuvan vasemmalla puolella.
- Laajakuvaformaatti**   
Kuvaformaatin valitsemiseen.
- Väripainikkeet**
  - Kätevä tapa valita teksti-tv-sivuja.
  - Kätevä tapa valita tehtäviä.
- Guide**   
Sähköisen ohjelmaoppaan ottaminen käyttöön tai poistaminen käytöstä.
- OK/List**
  - Kanavaluettelon näyttämiseen.
  - Asetuksen ottaminen käyttöön.
- Suuntapainikkeet**   
Valikossa liikkumiseen.
- Teksti-tv**   
Teksti-tv:n ottaminen käyttöön tai poistaminen käytöstä.
- +P- Kanavan vaihtaminen**  
Siirtyminen edellisen tai seuraavan kanavaluettelon kanavaan.
- Mykistys**   
Äänen mykistämiseen tai mykistys poistamiseen.
- Numeropainikkeet**  
Televisiokanavan valitsemiseen.
- Edellinen kanava P=P**  
Paluu edelliseen kanavaan.
- Mode**  
Ambilight-toiminnon vaihtamiseen
- Ambilight**  
Ambilightin ottaminen käyttöön tai poistaminen käytöstä.
- Näyttötiedot**   
Mahdollisten kanava- ja ohjelmatietojen näyttämiseen.

- 17 **Äänvoimakkuuden säätö** + -  
Äänvoimakkuuden säätämiseen.
- 18 **Menu**  
Valikon ottaminen käyttöön tai poistaminen käytöstä.
- 19 **Option**  
Pikahakuvalikon ottaminen käyttöön tai poistaminen käytöstä.
- 20 **Demo**  
Esittely-valikkoon siirtymiseen ja television ominaisuuksien esittelyyn.
- 21 **Tekstitys**   
Tekstitystilän ottaminen käyttöön tai poistaminen käytöstä.
- 22 **MHEG cancel (vain Iso-Britannia)**  
Vain digitaalisen teksti-tv:n tai interaktiivisten palvelujen peruuttamiseen.

Luvussa **10 Hakemisto** voi etsiä sivun, jossa on lisätietoja kaukosäätimen yksittäisistä painikkeista.

## 5.2 TV-valikon esittely

Näyttövalikkojen avulla voi asentaa television, säätää kuva-, ääni- ja Ambilight-asetuksia sekä käyttää toimintoja. Tässä luvussa esitellään valikot ja kerrotaan, miten niissä liikutaan.

### 5.2.1 Valikko

- Saat päävalikon näkyviin kuvaruutuun painamalla kaukosäätimen **Menu**-painiketta.
- Poistu valikosta painamalla uudelleen **Menu**-painiketta.

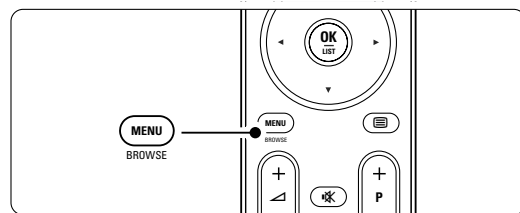

Televisio	Tv-valikko Kanavaluettelo Ohjelmaopas
Multimedia	

SUOMI

Päävalikossa on seuraavat vaihtoehdot:

- **TV-valikko**  
Tästä valikosta valitaan asennus-, kuva- ja ääniasetuksia sekä Ambilight-toiminnon ja muiden toimintojen asetuksia.
- **Kanavaluettelo**  
Kanavaluettelo tulee kuvaruutuun, kun tämä vaihtoehto valitaan. Suosikkiluettelo luodaan tässä vaihtoehdossa.
- **Ohjelmaopas**  
Käytössä, kun digitaaliset kanavat on asennettu, jolloin digitaalisten ohjelmien tiedot ovat näkyvissä.  
Sähköisen ohjelmaoppaan version mukaan pääset tarkastelemaan ajoitettujen digitaalisten televisio-ohjelmien taulukkoa ja valitsemaan haluamasi ohjelman kätevästi. Lisätietoja on luvussa **5.7 Sähköinen ohjelmaopas**.
- **Multimedia**  
Tämän vaihtoehdon avulla voi katsella valokuvia tai toistaa musiikkia USB-laitteesta. Lisätietoja on luvussa **5.10 Valokuvien, MP3-tiedostojen yms. näyttäminen ja toistaminen**

## 5.2.2 Valikon käyttäminen

Esimerkki valikon käyttämisestä.

**1** Paina kaukosäätimen **Menu**-painiketta.

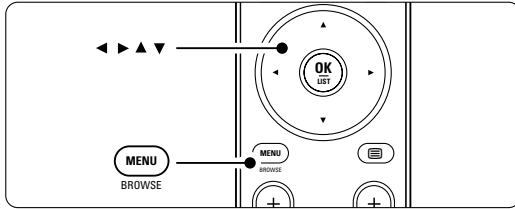

Päävalikko tulee kuvaruutuun.

Televisio	Tv-valikko
	Kanavaluettelo
	Ohjelmaopas
Multimedia	

**2** Valitse Tv-valikko ►-painikkeella.

Tv-valikko	Tv-asetukset
Tv-asetukset	Asetukset avustaja
Toiminnot	Nollaa vakioon
Asennus	Kuva
Ohjelm. päivitys	Ääni
	Ambilight

**3** Valitse Tv-asetukset-valikko ►-painikkeella.

Tv-asetukset	Asetukset avust...
Asetukset avust...	
Nollaa vakioon	Aloita nyt
Kuva	
Ääni	
Ambilight	

**4** Valitse **Kuva** ▼-painikkeella.

Tv-asetukset	Kuva
Asetukset avustaja	Kontrasti
Nollaa vakioon	Kirkkaus
Kuva	Väri
Ääni	Värisävy
Ambilight	Terävyys
	Sävy
	Perfect Pixel HD
	...

**5** Siirry kuva-asetuksiin ►-painikkeella.

Kuva	Kontrasti
Kontrasti	90
Kirkkaus	47
Väri	52
Värisävy	0
Terävyys	4
Sävy	
Perfect Pixel HD	
Dig...Nat...Motion	

**6** Valitse **Kirkkaus** ▼-painikkeella.

Kuva	Kirkkaus
Kontrasti	98
Kirkkaus	47
Väri	52
Värisävy	0
Terävyys	4
Sävy	
Perfect Pixel HD	
Dig...Nat...Motion	

**7** Valitse kirkkausasetus ►-painikkeella.

Kirkkaus

**8** Säädä asetusta ▲ - tai ▼-painikkeella.

**9** Palaa kuva-asetuksiin ◀-painikkeella tai poistu valikosta painamalla **Menu**-painiketta.

### ⓘ Huomautus:

Valittavana on lisävaihtoehtoja, kun digitaaliset kanavat on asennettu ja niiden ohjelmia lähetetään.

### 5.2.3 Pikahakuvalikko

Pikahakuvalikossa voi siirtyä suoraan usein käytettäviin valikkovaihtoehtoihin. Kun digitaaliset kanavat on asennettu ja niiden ohjelmia lähetetään, vastaavat digitaaliset vaihtoehdot näkyvät valikossa.

- 1 Paina kaukosäätimen **Option**-painiketta.
- 2 Valitse asetus ▲ - tai ▼ -painikkeella.
- 3 Saat valitun asetusvalikon näkyviin painamalla **OK**-painiketta.
- 4 Voit säätää valikon asetuksia painikkeilla ▲, ▼, ◀ ja ▶.
- 5 Voit poistua valikosta painamalla uudelleen **Option**-painiketta.

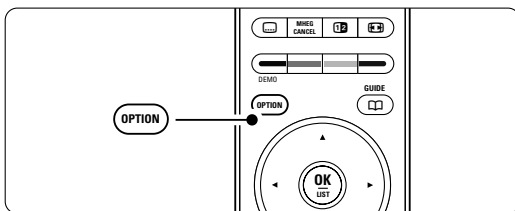

- **Audiokieli**  
Lisätietoja on luvussa 5.3.5 Ääniasetusten säätäminen.
- **Tekstityskieli**  
Lisätietoja on luvussa 5.9.3 Digitaalisen tekstityskielen valitseminen.
- **Tekstitys**  
Lisätietoja on luvussa 5.9 Tekstitys.
- **Kuvaformaatti**  
Lisätietoja on luvussa 5.3.4 Laajakuvaformaatti.
- **Taajuusvastekorjain**  
Lisätietoja on luvussa 5.3.5 Ääniasetusten säätäminen.
- **Kello**

#### Kellon näyttäminen

- 1 Jos haluat, että kello näkyy jatkuvasti, paina **OK**-painiketta.
- 2 Valitse Kello uudelleen painamalla ensin **Option**-painiketta ja sitten ▲ - tai ▼ -painiketta.
- 3 Voit piilottaa kellon painamalla **OK**-painiketta.

Pikahaku
Audio kieli
Tekstikieli
Tekstitys
Kuvaformaatti
Taajuusvastekorjain
<b>Kello</b>

Lisätietoja television käyttämisestä

## 5.3 Kuva- ja ääniasetukset

Tässä luvussa on tietoja kuvan ja äänen säätämisestä valikoissa.

### 5.3.1 Asetusavustaja

Asetusavustaja auttaa valitsemaan kuva-, ääni- ja Ambilight-perusasetukset.

- 1 Paina kaukosäätimen **Menu**-painiketta ja valitse Tv-valikko > Tv-asetukset > Asetukset avustaja. Siirry ► -painikkeella.
- 2 Paina **OK**-painiketta.
- 3 Käynnistä avustaja kaukosäätimen vihreällä painikkeella.
- 4 Valitse vasen tai oikea puoli ◀ - tai ▶ -painikkeella.
- 5 Siirry seuraavaan asetukseen vihreällä painikkeella.  
Useita asetuksia käsitellään tällä tavoin. Televisio pyytää lopuksi tallentamaan nämä asetukset.
- 6 Tallenna kaikki asetukset painamalla vihreää painiketta.

### 5.3.2 Vakioiden palauttaminen

Määrittää televisioon jonkin esiasetuksista. Kuhunkin asetukseen sisältyy kuva, ääni ja Ambilight.

- 1 Paina kaukosäätimen **Menu**-painiketta ja valitse Tv-valikko > Tv-asetukset > Nollaa vakioon. Siirry luetteloon ► -painikkeella.
- 2 Valitse asetus ▲ - tai ▼ -painikkeella.
- 3 Tallenna asetus vihreällä painikkeella.

Vakioasetukset: Nykyinen, Luonnollinen, Eloisa, Elokuva

### 5.3.3 Kuva-asetukset

Tässä luvussa on tietoja kaikkien kuva-asetusten säätämisestä.

- 1** Paina kaukosäätimen **Menu**-painiketta ja valitse Tv-valikko > Tv-asetukset > Kuva. Siirry luetteloon ►-painikkeella.
- 2** Valitse asetus ▲- tai ▼-painikkeella.

Tv-asetukset	Kuva
Asetukset avustaja	Kontrasti
Nollaa vakioon	Kirkkaus
<b>Kuva</b>	Väri
Ääni	Värisävy
Ambilight	Terävyys
	Sävy
	Pixel Plus
	Dig...Nat...Motion
	100 Hz Clear LCD
	Dynaaminen kontr.
	Melun vähennys
	MPEG vähentym...
	Värien parannus
	Active control
	Valoanturi
	Kuvaformaatti

- **Kontrasti**  
Muuttaa kuvan vaaleiden kohtien tasoa mutta tummia osia ei muuteta.
- **Kirkkaus**  
Muuttaa koko kuvan valon voimakkuutta.
- **Väri**  
Muuttaa värikyystasoa.
- **Värisävy**  
NTSC-lähetysissä tämä taso kompensoi väriaihteluja.
- **Terävyys**  
Muuttaa pienten yksityiskohtien terävyytasoa.
- **Sävy**  
Määrittää väreihin seuraavat sävyt: Normaali, Lämmin (punertava) ja Kylmä (sinertävä). Voit tehdä oman asetuksen valitsemalla Katselusävy-valikossa Katselu.
- **Katselusävy**  
Jos Sävy-valikossa on valittu Katselu, voit määrittää oman asetuksen.  
Valitse vihreällä painikkeella kukin palkki, kun haluat muuttaa seuraavia asetuksia:
  - R-WP, punainen, valkoinen piste
  - G-WP, vihreä, valkoinen piste
  - B-WP, sininen, valkoinen piste
  - R-BL, punainen, mustan taso
  - G-BL, vihreä, mustan taso

- **Perfect Pixel HD**  
Paras kuva-asetus, Perfect Pixel HD, otetaan käyttöön tai poistetaan käytöstä.
- **Digital Natural Motion**  
Vähentää häiriöitä ja tuottaa sulavan liikkeen etenkin elokuvissa.  
Määritä tasoksi Minimi, Maksimi tai Pois.
- **100Hz Clear LCD**  
100Hz Clear LCD -toiminto otetaan käyttöön tai poistetaan käytöstä.
- **Dynaaminen kontr.**  
Parantaa kontrastia kuvissa kuvan vaihtuessa ruudussa. Määritä tasoksi Minimi, Keskitaso, Maksimi tai Pois. Keskitaso on suositusasetus.
- **Melun vähennys**  
Suodattaa ja vähentää kuvassa olevia häiriöitä. Määritä tasoksi Minimi, Keskitaso, Maksimi tai Pois.
- **MPEG artifact vähentyminen**  
Tasoittaa digitaalisten kuvien siirtymiä. MPEG artifact vähentyminen -toiminto otetaan käyttöön tai poistetaan käytöstä.
- **Värien parannus**  
Värit ovat eloisampia, ja kirkkaiden värien yksityiskohdat näkyvät paremmin. Määritä tasoksi Minimi, Keskitaso, Maksimi tai Pois.
- **Active Control**  
Korjaa kaikki tulevat signaalit, jotta kuva olisi mahdollisimman hyvä. Active Control -toiminto otetaan käyttöön tai poistetaan käytöstä.
- **Valoanturi**  
Säätää kuva- ja Ambilight-asetuksia huoneen valaistuksen mukaan. Valoanturi otetaan käyttöön tai poistetaan käytöstä.
- **Kuvaformaatti**  
Lisätietoja on luvussa **5.3.4 Laajakuvaformaatti**.



### 5.3.4 Laajakuvaformaatti.

Tällä asetuksella voidaan estää mustien palkkien muodostuminen kuvan sivuille tai ylä- ja alapuolelle. Kuvaformaatin voi valita siten, että se täyttää koko ruudun.

- 1 Siirry Kuvaformaatti-valikkoon -painikkeella.

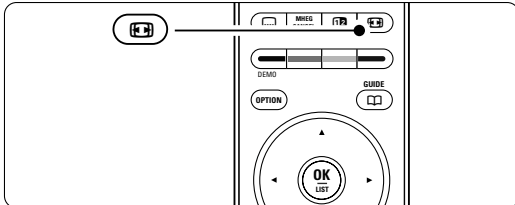

- 2 Valitse jokin kuvaformaatti ▲ - tai ▼ -painikkeella.

- 3 Siirrä kuvaa ylöspäin painamalla ▲, jotta osittain näkyvä tekstitys tulee kokonaan näkyviin.

#### 👉 Vihje

Autom. kuvakoko on suositusasetus, sillä kuva vääristyy silloin mahdollisimman vähän.

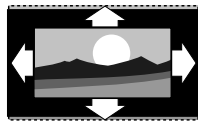

#### Autom. kuvakoko (Ei PC)

Suurentaa kuvan automaattisesti kuvaruudun kokoiseksi ja tekstitys pysyy näkyvissä.



#### Superzoomaus (Ei HD)

Poistaa 4:3-lähetyksissä esiintyvät mustat palkit. Kuva vääristyy mahdollisimman vähän.

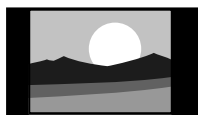

#### 4:3 (Ei HD)

Kuva on perinteisessä 4:3-formaatissa.

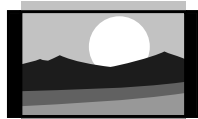

#### Movie expand 14:9 (Ei HD)

Muuntaa perinteisen 4:3-formaatin kokoon 14:9.

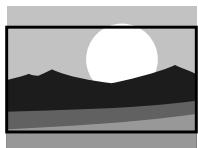

#### Movie expand 16:9 (Ei HD)

Muuntaa perinteisen 4:3-formaatin kokoon 16:9.

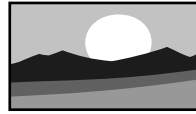

#### Laajakuva

Venyttää 4:3-formaatin kokoon 16:9.



#### Skaalaamaton

(Vain HD ja PC.)

Paras terävyys. Reunoilla voi ilmetä kuvan vääristymistä. Tietokoneesta näytettävissä kuvissa voi olla mustat palkit.

#### ⚠️ Huomautukset

Muista nimetä yhteys liitännöissä Lisätietoja on luvussa 7.4.3 Laitteiden nimeäminen.

### 5.3.5 Ääniasetukset

Tässä luvussa on tietoja kaikkien ääniasetusten säätämisestä.

- 1 Paina kaukosäätimen **Menu**-painiketta ja valitse Tv-valikko > Tv-asetukset > Ääni. Siirry luetteloon ►-painikkeella.
- 2 Valitse asetukset ▲ - tai ▼ -painikkeella.

Tv-asetukset	Ääni
Asetukset avustaja	Taajuusvaste
Nollaa vakioon	Äänenvoimakkuus
Kuva	Tasapaino
<b>Ääni</b>	Audio kieli
Ambilight	Ääni I/II
	Mono/Stereo
	Surround-ääni
	Kuulokevoimakkuus
	Autom. äänenvoim...
	Delta-äänenvoim...
	Autom. surround

#### • Taajuusvaste

Muuttaa basso- ja diskanttiaania. Asetuksia muutetaan valitsemalla vastaava palkki. Lisätietoja on myös luvussa 5.2.3 **Pikahakuvalikko**.

#### • Äänenvoimakkuus

Äänenvoimakkuuden muuttamiseen.

Kun äänenvoimakkuutta säädetään painikkeella , kuvaruutuun tulee äänenvoimakkuuspalkki. Voit poistaa sen näkyvistä valitsemalla Tv-valikko > Asennus > **Esiasetukset** ja siirtymällä luetteloon ►-painikkeella. Poista sitten äänenvoimakkuuspalkki käytöstä.

- 1 Valitse **Äänenvoimakkuuspalkki** ▲ - tai ▼ -painikkeella.
- 2 Siirry asetukseen ►-painikkeella.
- 3 Valitsemalla **Päälle** saat äänenvoimakkuuspalkin näkyviin äänenvoimakkuuden säätämisen ajaksi.

- **Tasapaino**  
Määrittää vasemman ja oikean kaiuttimen tasapainon kuuntelusijainnin kannalta parhaalla mahdollisella tavalla.
- **Audiokieli**  
Kun ohjelmaa katsotaan digitaaliselta kanavalta, siihen voi liittyä äänen kieliluettelo. Lisätietoja on myös luvussa 5.2.3 Pikahakuvalikko. Lisätietoja äänen kielen vaihtamisesta pysyvästi on luvussa **6 Kanavan asennus**.
- **Ääni I/II**  
Lähetykseen voi liittyä mahdollisuus valita jompikumpi kahdesta kielestä.
- **Mono/Stereo**  
Jos kyseessä on stereolähetykset, televisiokanavalle voi valita mono- tai stereoäänen.
- **Surround-ääni**  
Tämä asetus valittavissa, jos lähetykseen tai kytkettyyn laitteeseen sisältyy tilääni.
- **Kuulokevoimakkuus**  
Muuttaa kuulokkeiden äänenvoimakkuutta. Television kaiuttimet voi mykistää kaukosäätimen -painikkeella.
- **Autom. äänenvoimakkuus**  
Pienentää äkillisiä äänenvoimakkuuden eroja, joita esiintyy esimerkiksi mainosten alkaessa tai kanavaa vaihdettaessa. Otetaan käyttöön tai poistetaan käytöstä.
- **Delta-äänenvoimakkuus**  
Tasoiittaa kanavien tai kytkettyjen laitteiden välisiä äänenvoimakkuuden eroja.  
**1** Siirry kanavalle tai laitteeseen, jonka äänenvoimakkuuden eroja haluat tasoiittaa.  
**2** Valitse **Delta-äänenvoimakkuus** Ääni-valikossa ja muuta äänenvoimakkuutta.
- **Automaattinen surround**  
Televisiossa otetaan automaattisesti käyttöön lähetyksen paras Surround-ääni. Otetaan käyttöön tai poistetaan käytöstä.

## 5.4 Ambilight

Tässä luvussa on tietoja kaikkien Ambilight-asetusten säätämisestä.

- 1** Paina kaukosäätimen **Menu**-painiketta ja valitse Tv-valikko > Tv-asetukset > Ambilight. Siirry luetteloon ►-painikkeella.
- 2** Valitse asetus ▲ - tai ▼-painikkeella.

Tv-asetukset	Ambilight
Asetukset avust...	Ambilight
Nollaa vakioon	Kirkkaus
Kuva	Toiminto
Ääni	Väri
<b>Ambilight</b>	Errotelu
	Tasapaino

- **Ambilight** Ambilight otetaan käyttöön tai poistetaan käytöstä.
- **Kirkkaus** Muuttaa Ambilight-valaistusta.
- **Toiminto**  
Valittavana on neljä Ambilight-toimintoa: **Väri**, **Rauhallinen**, **Kohtalainen** ja **Dynaaminen**. Lisätietoja on luvussa **4.7 Ambilight-toiminnon vaihtaminen**.
- **Väri** Jos Toiminto-valikosta on valittu Väri, voit valita luettelosta vakaan värin tai luoda oman värin.  
- **Lämmin valkoinen**  
- **Kylmä valkoinen**  
- **Sininen**  
- **Katselu**  
Voit muokata väriä valitsemalla Väri-valikosta Katselu.  
**1** Valitse ensin **Värikkyy** ja määritä arvo korkeaksi.  
**2** Valitse **Sävy**. Kun siirrät säädintä 0:sta 100:aan, väri muuttuu punaisesta keltaiseksi ja vihreästä siniseksi.
- **Errotelu** Määrittää television vasemmalla ja oikealla puolella olevien värien eron, jos Toiminto-valikossa on valittu Rauhallinen, Kohtalainen tai Dynaaminen. Ambilight-väri on erottelussa dynaaminen mutta yksivärinen.
- **Tasapaino**  
Määrittää stereoäänen tasapainon tavoin Ambilight-tason television oikealla ja vasemmalla puolella.

### ⚠ Varoitus

Voit varmistaa, että infrapunakaukosäädin toimii oikein asettamalla sen Ambilight-valon ulottumattomiin.

## TV-valmiustila ja Ambilight

Ambilight-toiminto voidaan ottaa käyttöön myös television valmiustilassa. Tällöin Ambilight-toiminto toimii yksivärisenä.

- 1 Paina kaukosäätimen **Ambilight**-painiketta, kun televisio on valmiustilassa.
- 2 Valitse väri painamalla **Toiminto**-painiketta toistuvasti.

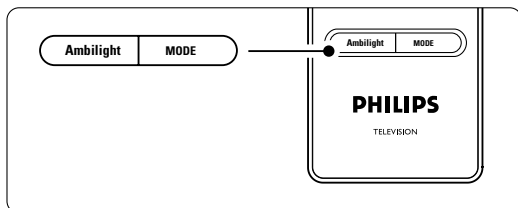

## 5.5 Teksti-tv

Televisiossa on 1200 sivun muisti, johon useimmat lähetetyt sivut ja alasivut tallentuvat, mikä nopeuttaa sivujen käyttöä.

Lisätietoja teksti-tv-sivun valitsemista on luvussa **4.6 Teksti-tv-sivun valitseminen**.

### 5.5.1 Sivujen alasivujen valitseminen

Teksti-tv-sivulla voi olla useita alasivuja. Nämä sivut näkyvät pääsivunumeron vieressä olevassa palkissa.

- 1 Paina **Option**-painiketta.
- 2 Valitse teksti-tv-sivu
- 3 Valitse alasivu **◀** - tai **▶** -painikkeella.

### 5.5.2 T.O.P.-teksti-tv-lähetykset

Kaikki televisiokanavat eivät lähetä T.O.P.-teksti-tv:tä. Voit siirtyä vaivattomasti aiheesta toiseen ilman sivunumeroita.

- 1 Paina **Option**-painiketta.
- 2 Paina **i+**-painiketta.  
T.O.P.-yhteenveto tulee näkyviin.
- 3 Valitse aihe painikkeilla **◀**, **▶** tai **▲**, **▼**.
- 4 Siirry sivulle **OK LIST**-painikkeella.

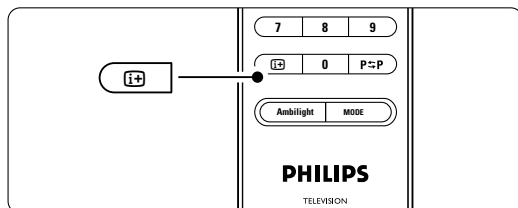

### 5.5.3 Dual screen -teksti-tv

Voit katsoa televisiokanavaa ja teksti-tv:tä rinnakkain.

- 1 Saat Dual screen -teksti-tv:n näkyviin **i2**-painikkeella.
- 2 Saat tavallisen teksti-tv:n näkyviin painamalla **i2**-painiketta uudelleen.
- 3 Voit poistua teksti-tv:stä **Option**-painikkeella.

### 5.5.4 Teksti-tv-haku

Voit siirtyä nopeasti sivunumeroihin liittyviin aiheisiin tai hakea tiettyjä sanoja teksti-tv-sivuilta.

- 1 Paina **Option**-painiketta.
- 2 Korosta ensimmäinen sana tai numero **OK**-painikkeella.
- 3 Siirry sivulla seuraavaan sanaan tai numeroon painikkeilla **▲**, **▼** tai **◀**, **▶**.
- 4 Etsi korostetun sanan tai numeron sisältävä sivu **OK**-painikkeella.
- 5 Lopeta haku painamalla **▲**-painiketta, kunnes näkyviin ei tule enää korostettua sanaa tai numeroa.

### 5.5.5 Teksti-tv-sivujen suurentaminen

Teksti-tv-sivua voi suurentaa, mikä parantaa lukumukavuutta.

- 1 Paina **Option**-painiketta ja valitse teksti-tv-sivu.
- 2 Suurennna sivun yläosa painamalla kaukosäätimen **Option**-painiketta.
- 3 Voit katsoa sivun suurennnetun alaosan painamalla uudelleen **Option**-painiketta.
- 4 Voit selata suurennettua sivua **▲** - tai **▼** -painikkeella.
- 5 Palaa tavalliseen sivukokoon painamalla uudelleen **Option**-painiketta.

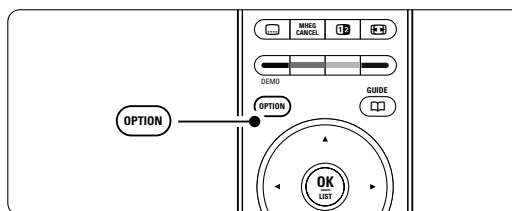

### 5.5.6 Teksti-tv-valikko

Teksti-tv-valikon asetuksilla saat näkyviin piilotettuja tietoja, voit selata alisivuja automaattisesti ja muuttaa merkkiasetuksia.

- **Näytä**  
Piilottaa tai näyttää sivulla olevan piilotiedon, kuten kysymysten vastaukset ja ratkaisut.
- **Alasivujen kiertö**  
Jos valitulla sivulla on alisivuja, voit määrittää alasivut kiertämään automaattisesti.
- **Kieli**  
Kielissä käytetään erilaisia merkkejä. Ryhmää vaihtamalla saat tekstin näkymään oikein.

- 1 Paina -painiketta.
- 2 Paina **Menu**-painiketta.

Valikko	
Näytä	Pois
Alasivujen kiertö	Pois
Kieli	Gr. II

- 3 Valitse asetus ▲ - tai ▼ -painikkeella.
- 4 Vaihda asetus **OK**-painikkeella.
- 5 Poistu valikosta painamalla uudelleen **Menu**-painiketta.
- 6 Poistu teksti-tv:stä painamalla -painiketta.

### 5.5.7 Digitaaliset tekstipalvelut (vain Iso-Britannia)

Joihinkin digitaalisiin televisiokanaviin (esimerkiksi BBC1) sisältyy digitaalinen teksti-tv tai interaktiivisia palveluita. Nämä palvelut toimivat tavallisen teksti-tv:n tavoin, sillä niissä voi liikkua numeron, värin ja siirtymispainikkeiden avulla.

- 1 Paina -painiketta.
- 2 Valitse tai korosta kohteita painikkeilla ▲, ▼ tai ◀, ▶.
- 3 Valitse vaihtoehto värillisellä painikkeella.
- 4 Vahvista valinta tai ota se käyttöön **OK**-painikkeella.
- 5 Peruuta digitaalinen teksti-tv tai interaktiiviset palvelut **MHEG Cancel** -painikkeella.

#### ! Varoitus

Digitaalisia teksti-tv-palveluita ei voi käyttää, kun lähetyksessä on tekstitys ja Toiminnot-valikossa on valittu Tekstitys päälle. Lisätietoja on luvussa 5.9 Tekstitys.

### 5.5.8 Teksti-tv 2.5

Tässä teksti-tv-muodossa on enemmän värejä ja grafiikkaa on parannettu.

Teksti-tv 2.5 on oletusarvoisesti käytössä (tehdasasetus).

- 1 Paina kaukosäätimen **Menu**-painiketta ja valitse Tv-valikko > Asennus > Esiasetukset > **Teksti-tv 2.5** ja siirry luetteloon ►-painikkeella.
- 2 Otetaan käyttöön tai poistetaan käytöstä.



## 5.6 Suosikkikanavaluettelon luominen

Näytä Kaikki kanavat -luettelo tai määritä omaan suosikkiluetteloon haluamasi televisiokanavat ja radioasemat. Kaikki perheenjäsenet voivat esimerkiksi luoda oman suosikkiluettelon.

### 5.6.1 Suosikkiluettelon valitseminen

Opettele valitsemaan suosikkikanavaluettelo.

- 1 Paina **OK**-painiketta.  
Kaikki kanavat -luettelo tulee näkyviin, kun käytät toimintoa ensimmäisen kerran asennuksen jälkeen. Muulloin näkyviin tulee viimeiseksi valittu suosikkiluettelo.

Kaikki kanavat	
....	
EXT 3	
HDMI ...	
 1 Analog. kanavat 1	
2 Digitaaliset kanavat 1	
3 Digitaaliset kanavat 2	
 4 Radiokanavat 1	
....	
<input checked="" type="radio"/> Valitse lista <input type="radio"/>	

- 2 Saat kaikki suosikkiluettelot näkyviin punaisella painikkeella.
- 3 Valitse luettelo ▲ - tai ▼ -painikkeella.
- 4 Paina **OK**-painiketta.  
Valittu suosikkiluettelo tulee ruutuun.
- 5 Poistu luettelosta painamalla uudelleen **OK**-painiketta.

### 5.6.2 Suosikkiluettelon määrittäminen

Voit luoda oman suosikkiluettelon tai muokata sitä.

- 1** Paina **OK**-painiketta.  
Viimeksi valittu suosikkiluettelo tulee kuvaruutuun.
- 2** Saat kaikki suosikkiluettelot näkyviin punaisella painikkeella.
- 3** Valitse luettelo ▲ - tai ▼ -painikkeella.
- 4** Paina **OK**-painiketta.
- 5** Siirry vihreällä painikkeella muokkaustoimintoon. Valittu luettelo sisältää täydellisen kanavaluettelon.
- 6** Korosta kanava ▲ - tai ▼ -painikkeella.
- 7** Merkitse valittu kanava (tai poista sen merkintä) **OK**-painikkeella.  
Kanava lisätään valittuun luetteloon (tai poistetaan siitä).
- 8** Poistu muokkaustoiminnosta painamalla uudelleen vihreää painiketta.  
Muokattu kanavaluettelo tulee uudelleen näkyviin.

### 5.6.3 Kanavan valitseminen suosikkiluettelosta

- 1** Paina **OK**-painiketta.  
Viimeiseksi valittu kanavaluettelo tulee näkyviin.
- 2** Korosta kanava ▲ - tai ▼ -painikkeella.
- 3** Paina **OK**-painiketta.  
Televisio siirtyy kyseiselle kanavalle.

#### ⊕ Vihje

- Voit selata suosikkiluettelon kanavia **-P+**-painikkeella.
- Voit edelleen valita numeropainikkeilla kanavia, joita ei ole merkitty suosikeiksi.

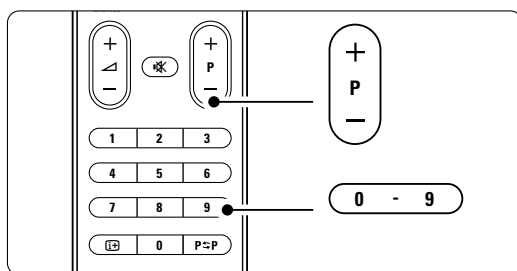

## 5.7 Sähköinen ohjelmaopas

Sähköinen ohjelmaopas on digitaalisten televisio-ohjelmien opas. Voit selata, valita ja tarkastella ohjelmia oppaassa ajan, nimen ja lajin mukaan. Sähköiset ohjelmaoppaita on kahdenlaisia: nyt ja seuraava sekä 7 tai 8 päivää.

Kun digitaaliset kanavat on asennettu, niiden ohjelmatiedot ovat sähköisessä ohjelmaoppaassa. **Nyt ja seuraava** -opas on aina käytettävissä, mutta **7 tai 8 päivän** opas on käytössä vain joissakin maissa.

Sähköisen ohjelmaoppaan valikossa ...

- on luettelo käynnissä olevista ohjelmista
- näkyy seuraava ohjelma
- voi ryhmitellä ohjelmia lajin mukaan
- voi asettaa muistutuksia ohjelman alkamisesta
- voi määrittää sähköisen oppaan suosikkikanavia
- jne.

### 5.7.1 Sähköisen oppaan ottaminen käyttöön

- 1** Paina  -painiketta.

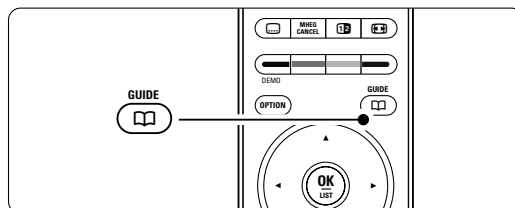

Näkyviin tulee seuraavanlainen sähköinen ohjelmaopas.

#### Nyt ja seuraava -ohjelmaopas

Ruudussa näkyy tarkat tiedot meneillään olevasta ohjelmasta.

26 BBC1	Ti, 12 Syys	09:17
Nimike: Commonwealth Games		
Info: 7:50 - 12:30 : 280 min.		
.....		
● Pois	● Seuraava	●
Vaihda kanava painamalla - P +.		

Tai

### 7 tai 8 päivän ohjelmaopas

Sähköisen ohjelmaoppaan tietojen saamiseen voi kulua jonkin verran aikaa.

Kuvaruutuun tulee televisio-ohjelmaluettelo.

Ohjelmaopas		Ti, 12 Syys	
	Noin	09:55	Seuraava
BBC ONE	07:50 Commonwealth	12:30	Commonwealth
BBC TWO	09:50 Tweenies	10:15	Something Special
five	09:00 The Wright Stuff	10:30	Trisha Goddard
BBC THREE	05:32 This is BBC THREE	12:00	This is BBC THREE
BBC FOUR	05:32 This is BBC FOUR	12:00	This is BBC FOUR
abc1	09:20 Moonlighting	10:15	Daddio

Muistuta 13:50 Anastasia
  Katso
  Asenna ...
  Info 0010 - EEN

- Voit käyttää ruudun alareunassa olevia toimintoja väripainikkeilla.
  - Seuraava:** näyttää seuraavan ohjelman tiedot.
  - Muistuta:** ohjelman merkitseminen muistutuksena tai merkinnän poistaminen.
  - Katso:** nykyisen ohjelman katsominen tai kuunteleminen.
  - Mene kohtaan...:** siirtyminen edelliseen tai seuraavaan päivään.
  - Info:** valitun ohjelman tietojen näyttäminen (jos käytössä).
- Poistu sähköisestä ohjelmaoppaasta painamalla a-painiketta.

### 5.7.2 Lisätietoja 7 tai 8 päivän ohjelmaoppaasta

Esimerkiksi ohjelman tyyppikohtaista hakua ja ohjelmoituvia muistuttajia ohjataan Ohjelmaopas-valikossa.

- Paina kaukosäätimen -painiketta.
- Paina **Menu**-painiketta. Ohjelmaopas-valikko tulee kuvaruutuun.

Ohjelmaopas	Mitä on
Mitä on	12:30 South Today
Ohjelm.tyyppikoht...	11:50 Working Lunch
Ohjelm.muistuttajat	11:55 Melrose Place
Suosikki-EPG-kan...	13:00 In aller Freund
Laata EPG-tiedot	

- Valitse valikkovaihtoehto ▲ - tai ▼ -painikkeella.
- Siirry asetukseen ► -painikkeella.
- Tee valinta ▼ - tai ▲ -painikkeella.
- Ota käyttöön OK-painikkeella tai siirry katsomaan ohjelmaa painamalla vihreää painiketta.

- Poistu sähköisestä ohjelmaoppaasta painamalla -painiketta.

### ⓘ Huomautus

Vain Suosikki-EPG-kanaviksi merkityt kanavat näkyvät Ohjelmaopas-valikossa.

## 5.8 Ajastimet ja lukitukset

Tässä luvussa on tietoja virran kytkemisestä tai sen katkaisemisesta määritettyyn aikaan sekä television lukitsemisesta ja lukituksen poistamisesta.

### 5.8.1 Automaattinen siirtyminen valmiustilaan

Uniajastin siirtää television valmiustilaan tietyn ajan jälkeen.

- Paina kaukosäätimen **Menu**-painiketta ja valitse Tv-valikko > Toiminnot > Uniajastin. Siirry uniajastimeen ► -painikkeella.
- Määritä ▲ - tai ▼ -painikkeella ajaksi enimmillään 180 minuuttia (viiden minuutin välein). Jos asetukseksi määritetään 0 minuuttia, uniajastin kytkeytyy pois päältä.

Voit halutessasi katkaista televisiosta virran aikaisemmin tai määrittää uuden ajan ajastetun ajan kuluessa.

### 5.8.2 Virran kytkeminen televisioon automaattisesti

Ajastin kytkee televisioon automaattisesti virran ja televisio siirtyy valitulle kanavalle määritettyyn aikaan.

- Paina kaukosäätimen **Menu**-painiketta ja valitse Tv-valikko > Toiminnot > Kytchentääjastin. Siirry ajastinvalikkoon ► -painikkeella.
- Valitse yksi kerrallaan valikkovaihtoehto ja siirry niihin ▲ - tai ▼ —, ◀ - tai ▶ -painikkeilla. Määritä näin kanava, viikonpäivä (tai päivittäin) ja aloitusaika.
- Vahvasta **OK**-painikkeella.
- Poistu valikosta painamalla uudelleen **Menu**-painiketta.

### ⊕ Vihje

Poista Kytchentääjastin käytöstä valitsemalla ajastinvalikosta **Pois**.

### 5.8.3 Televisiokanavien ja -ohjelmien lukitseminen

Voit estää lasten lapsia katsomasta kytkettyjen laitteiden televisiokanavia ja/tai -ohjelmia lukitsemalla ne. Voit lukita ohjelmat ja poistaa niiden lukituksen nelinumeroisella koodilla.

#### Koodin määrittäminen ja muuttaminen

- 1 Paina kaukosäätimen **Menu**-painiketta ja valitse Tv-valikko > Toiminnot > Aseta tai Muuta koodi. Ilmoita koodi ►-painikkeella.
- 2 Ilmoita koodi numeropainikkeilla. Näkyviin tulee **Toiminnot**-valikko sekä viesti, jossa vahvistetaan, että koodi on luotu tai sitä on muutettu.

#### Unohtunut koodi

- 1 Valitse **Muuta koodi**.
- 2 Paina ►-painiketta.
- 3 Ilmoita ohituskoodi 8-8-8-8.
- 4 Ilmoita uusi koodi.
- 6 Vahvista antamasi uusi koodi. Aikaisempi koodi poistetaan ja uusi koodi tallennetaan.

### 5.8.4 Lapsilukon ottaminen käyttöön tai poistaminen käytöstä

Kun koodi on määritetty, voit lukita kaikki kanavat ja laitteet tai tietyn kanavan tai laitteen, määrittää ajan, jonka jälkeen kaikki kanavat ja laitteet lukitaan, tai määrittää vanhempien luokitteluun lapsen iän digitaalisten kanavien asennuksen ja lähetyksen yhteydessä.

- 1 Paina kaukosäätimen **Menu**-painiketta ja valitse Tv-valikko > Toiminnot > Lapsilukko. Ilmoita koodi ►-painikkeella.
- 2 Ilmoita koodi numeropainikkeilla.
- 3 Valitse jokin asetuksista.
- 4 Paina ►-painiketta.

#### Kaikkien kanavien tai liitettyjen laitteiden lukitseminen ja lukituksen poistaminen

- 1 Valitse **Lukko** tai **Lukitus pois**.
- 2 Paina **OK**-painiketta.

#### Tiettyjen ohjelmien tai kaikkien kanavien lukitseminen tietystä ajasta lähtien

Lapsilukko	Katselunesto
Lukko	Lukitus alkaa
Katselunesto	Kanavalukitus
Lukitus pois	Vanhempien luok...

- 1 Valitse **Katselunesto**.
- 2 Valitse Katselunesto ►-painikkeella.
- 3 Siirry Lukitus alkaa -valikkoon painamalla ►-painiketta uudelleen.
- 4 Ota ajastinlukitus käyttöön valitsemalla **Päälle**.
- 5 Paina ◀-painiketta.
- 6 Valitse **Aika**.
- 7 Paina ►-painiketta.
- 8 Ilmoita aika ▲ - tai ▼ - ja ►-painikkeella.
- 9 Paina **OK**-painiketta.

#### Yhden tai usean kanavan tai liitetyn laitteen lukitseminen

- 1 Valitse **Katselunesto**.
- 2 Siirry asetukseen ►-painikkeella.
- 3 Valitse **Kanavalukitus** ▲ - tai ▼ -painikkeella.
- 4 Paina ►-painiketta.
- 5 Valitse ▲ - tai ▼ -painikkeilla kanavat, jotka haluat lukita tai joiden lukituksen haluat poistaa.
- 6 Lukitse kanava tai poista lukitus painamalla **OK**-painiketta.

#### Ikäluokituksen määrittäminen digitaaliselle ohjelmalle

Jotkin digitaaliskanavien ohjelmat on luokiteltu (joissakin maissa). Kun lapsesi on nuorempi kuin luokituksessa mainittu ikä, ohjelma lukitaan.

- 1 Valitse **Katselunesto**.
- 2 Siirry asetukseen ►-painikkeella.
- 3 Valitse **Vanhempien luokittelu** ▲ - tai ▼ -painikkeella.
- 4 Paina ►-painiketta.
- 5 Valitse ikäluokitus ▲ - tai ▼ -painikkeella.
- 6 Poistu Lapsilukko-valikosta painamalla **Menu**-painiketta.

## 5.9 Tekstitys

Kullekin televisiokanavalle voidaan määrittää tekstitys teksti-tv:n tai digitaalisen kanavan (DVB-T) kautta. Tekstityskielen voi valita asennettujen digitaalisten kanavien ohjelmiin.

### 5.9.1 Analogisten televisiokanavien tekstitys

- 1 Valitse analoginen televisiokanava.
- 2 Siirry teksti-tv:hen ☰-painikkeella.
- 3 Ilmoita tekstityssivun kolminumeroinen sivunumero.
- 3 Poistu teksti-tv:stä ☰-painikkeella.

#### ☰ Huomautus

Teksti-tv:n tekstityssivu on tallennettava muistiin erikseen kullekin televisiokanavalle.

### 5.9.2 Tekstityksen ottaminen käyttöön tai poistaminen käytöstä

- 1 Paina kaukosäätimen **Menu**-painiketta ja valitse Tv-valikko > Toiminnot > Tekstitys ja siirry luetteloon ►-painikkeella.

Tv-valikko	Toiminnot
Tv-asetukset	Tekstitys
Toiminnot	Tekstityskieli
Asennus	Uniajastin
Ohjelm. päivitys	Lapsilukko
	Aseta/muuta koodi
	Kytkeäjäajastin
	Yleinen liittymä
	Esittely

- 2 Jos haluat tekstityksen olevan aina käytössä, valitse ▲- tai ▼-painikkeella **Päälle**. Valitse **Mute-toiminnoissa**, jos haluat tekstityksen näkyvän silloin, kun ääni on mykistetty kaukosäätimen **Mute**-painikkeella.
- 3 Palaa Toiminnot-valikkoon ◀-painikkeella.

#### 🔑 Vihje

Voit valita Tekstitys-valikon suoraan kaukosäätimen **Option**-painikkeella. Lisätietoja on luvussa 5.2.3 **Pikahakuvalikko**.

### 5.9.3 Digitaalisen tekstityskielen valitseminen.

Jos digitaalisella kanavalla voi valita tekstityksen, voit esivalita tekstityskielen lähettävien kielten luettelosta. Asennus-valikossa määritetty esivalittu tekstityskieli ohitetaan tilapäisesti.

- 1 Paina kaukosäätimen **Menu**-painiketta ja valitse Tv-valikko > Toiminnot > **Tekstityskieli** ja siirry saatavissa olevien kielten luetteloon ►-painikkeella.
- 2 Valitse tekstityskieli ▲- tai ▼-painikkeella.
- 3 Paina **OK**-painiketta.

#### 🔑 Vihje

Voit valita Tekstityskieli-valikon suoraan kaukosäätimen **Option**-painikkeella. Lisätietoja on luvussa 5.2.3 **Pikahakuvalikko**.

### 5.10 Valokuvien, MP3-tiedostojen yms. näyttäminen ja toistaminen

Voit katsoa USB-laitteelle (lisävaruste) tallennettuja muotoisia kuvia tai kuunnella muotoisia musiikkitiedostoja. Voit katsoa kuvia diaesityksenä tai kuunnella omaa soittoluetteloa.

#### ⚠️ Huomautus

Philips ei vastaa siitä, että USB-laitetta ei tueta eikä tallennetun tiedon vahingoittumisesta tai katoamisesta.

#### 5.10.1 USB-laitteen asettaminen paikalleen

Aseta laite television sivussa olevaan liitäntään, kun television on kytkettyä virta. Päävalikko tulee automaattisesti kuvaruutuun ja USB-laitteen nimi näkyy korostettuna **Multimedia**-kohdan vieressä.

Television	Tv-valikko
	Kanavaluettelo
	Ohjelmaopas
	<b>Multimedia</b>

#### 5.10.2 USB-laitteen poistaminen

##### ⚠️ Varoitus

Voit estää USB-laitteen vahingoittumisen poistamalla näyttövalikosta ja odottamalla viisi sekuntia, ennen kuin poistat USB-laitteen.

- 1 Poistu valikosta painamalla uudelleen **Menu**-painiketta.
- 2 Poista USB-laite.

#### 5.10.3 Kuvien katsominen

USB-laitteelle tallennetut tiedostot näkyvät **Multimedia**-valikossa.

- 1 Siirry **Multimedia**-valikkoon ►-painikkeella. **Kuva** on korostettu.

Kuva	Afrika_2001
📁 Afrika_2001	📷 Kenya.jpg
📁 Paris_2005	📷 Congo.jpg
📷 My_car.jpg	📷 Victoria.jpg
📷 Jean.jpg	📷 Dakar.jpg
📷 Mary.jpg	📷 Cairo.jpg

- 2 Valitse **Kuva**-kansio ►-painikkeella.
- 3 Valitse USB-laitteesta kuva tai kuva-albumi ▲- tai ▼-painikkeella.



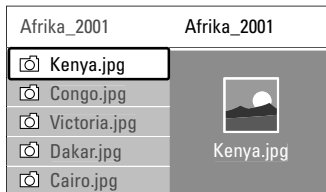
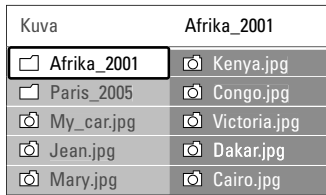

- 4** Valitse katsottava kuva tai käynnistä albumissa olevien kuvien diaesitys **OK**-painikkeella.
- 5** Keskeytä diaesitys **OK**-painikkeella. Jatka painamalla painiketta uudelleen.
- 5** Suorita ruudun alareunassa mainittu toiminto painamalla kaukosäätimen vastaavaa väripainiketta. Sinisellä painikkeella voit pysäyttää esityksen ja saada käyttöäsi lisätoimintoja. Jos alareunassa oleva toimintopalkki ei ole näkyvässä, saat sen näkyviin painamalla jotakin väripainiketta.
- 6** Valitse toinen kuva tai albumi **◀**-painikkeella.

#### Diaesitysasetukset

- **Yksityiskohdat/Lisää**  
Näyttää kuvan nimen, päivämäärän, koon ja diaesityksen seuraavan kuvan.
- **Siirtotavat**  
Näyttää saatavissa olevat kuvien siirtotyylit. Valitse **▲**- tai **▼**-painikkeella ja ota käyttöön **OK**-painikkeella.
- **Näyttöaika**  
Määrittää kuvien siirron väliajan Lyhyeksi, Keskinertaiseksi tai Pitkäksi.
- **Kierrä**  
Kuvan kiertämiseen.
- **Zoom** Näyttää valittavat suurennokset.
- **Aloita/Näytä** Diaesityksen pysäyttämiseen ja käynnistämiseen uudelleen.

#### 5.10.4 Hakukuvat

Valitun albumien kuvien katselu yhteenvedossa.

- 1** Valitse kuva-albumi.
- 2** Valitse kuvaluettelo **▶**-painikkeella.
- 3** Paina vihreää painiketta.
- 4** Korosta kuva **▲**- tai **▼**-, **◀**- tai **▶**-painikkeella.
- 5** Siirry kuvaan **OK**-painikkeella.

- 6** Palaa hakukuvien yhteenvedoon **◀**-painikkeella.
- 7** Palaa kuvaluetteloon painamalla vihreää painiketta uudelleen.



#### 5.10.5 Musiikin kuuntelu

Kappaleet ovat Multimedia-valikon Musiikki-albumissa.

- 1** Korosta Multimedia-valikossa **Musiikki**.
- 2** Valitse Musiikki-kansio **▶**-painikkeella.
- 3** Valitse kappale tai musiikkialbumi **▲**- tai **▼**-painikkeella.
- 4** Toista valitsemasi kappale tai toista kappale ja samalla albumilla sitä seuraava kappale painamalla **OK**-painiketta.

#### Musiikkiasetukset

- **Yksityiskohdat**  
Näyttää tiedoston nimen.
- **Uusinta: yksi/kaikki**  
Toistaa kaikkia albumin kappaleita, kunnes pysäytät toiston, tai toistaa valittua kappaletta, kunnes pysäytät toiston.
- **Satunnaistoisto**  
Toistaa kappaleita satunnaisessa järjestyksessä.

#### 5.10.6 Diaesitys, jossa taustamusiikkia

Voit katsoa tallennetuista kuvista tehdyn diaesityksen, johon olet liittännyt tallentamasi taustamusiikin.

- 1** Valitse ensin musiikkialbumi ja paina **OK**-painiketta.
- 2** Korosta Kuva-kansio, valitse kuva-albumi ja paina **OK**-painiketta.

## 5.11 Digitaalisten radiokanavien kuuntelu

Jos digitaalisia lähetyksiä on saatavana, digitaaliset radiokanavat asennetaan asennuksen aikana.

Digitaalisen radiokanavan kuuntelu:

- 1** Paina kaukosäätimen **OK**-painiketta.  
**Kaikki kanavat** -valikko näkyy kuvaruudussa.
- 2** Valitse radiokanava numeropainikkeilla.  
Radiokanavat alkavat numerosta 400. Lisätietoja uudelleenjärjestämisestä on luvussa **6.3.3 Kanavien järjestäminen uudelleen**.
- 3** Paina **OK**-painiketta.

## 5.12 Ohjelmistopäivitys

Philips yrittää jatkuvasti parantaa tuotteitaan ja voi suositella käyttäjille televisio-ohjelmistojen päivittämistä. Ohjelmiston voi päivittää internetistä tai ottamalla käyttöön digitaalikanavan toimittaman uuden ohjelmiston.

### Ohjelmiston päivittäminen internetissä

Lisätietoja TV-ohjelmistojen päivittämisestä on sivustossa [www.philips.com/support](http://www.philips.com/support). Etsi tuotetukisivulta kohta Ohjelmistot ja ohjaimet.

### Ohjelmiston päivittäminen digitaalilähetyksen (DVB-T) kautta

Digitaalikanava voi toimittaa ohjelmiston automaattisesti televisioon.

Jos kuvaruudussa on ilmoitus päivityksestä, voit päivittää ohjelmiston heti valitsemalla **Nyt**.

Voit siirtää ohjelmiston päivittämistä valitsemalla **Myöhemmin**, jolloin siitä tulee muistutus.

Voit poistua päivityksestä valitsemalla **Peruuta** (tätä vaihtoehtoa ei suositella). Jos peruutit päivityksen, voit suorittaa päivityksen itse valitsemalla TV-valikko > Ohjelmiston päivitys > Paikalliset päivitykset.

## 6 Kanavan asennus

Kun televisio käynnistettiin ensimmäisen kerran, valittiin TV-valikoiden kieli ja kaikki vastaanotettavissa olevat kanavat tallennettiin.

Tässä luvussa annetaan ohjeita ensiasennuksen mahdolliseen uusimiseen ja uuden analogisen TV-kanavan tallentamiseen.

### ☹️ Huomaus:

- Niitä vaiheita ei tarvitse suorittaa, jotka ne eivät ole tarpeellisia.
- Uudelleenasennus muokkaa Kaikki kanavat -luetteloa, eikä uusia kanavia lisätä suosikkiluetteloon.

### 6.1 Kanavan automaattinen asennus

Tässä luvussa on tietoja saatavissa olevien kanavien etsimisestä ja tallentamisesta automaattisesti.

#### Vaihe 1 Valikkokieli

Määrittää TV-valikoiden kielen.

Siirry seuraavaan vaiheeseen, jos kieliasetukset ovat kunnossa.

- 1 Paina kaukosäätimen **Menu**-painiketta ja valitse TV-valikko > Asennus > **Kielet** ja siirry ►-painikkeella **Valikkokieli**-asetukseen.
- 2 Valitse kieli ▲- tai ▼-painikkeella.
- 3 Vahvista **OK**-painikkeella.
- 4 Palaa Asennus-valikkoon ◀-painikkeella.

Asennus	Kielet
<b>Kielet</b>	Valikkokieli
Maa	Esivalittu audio
Aikavyöhyke	Esivalitut tekstityk...
Kanavan asennus	Kuulemisvaikeus
Esiasetukset	
Littännät	
...	

Kielet-valikossa on myös seuraavat kieliasetukset, kun digitaaliset kanavat on asennettu ja niiden ohjelmia lähetetään.

- **Esivalittu audio**  
Valitse esivalituksi kieleksi jokin saatavissa olevista audiokielistä.
- **Esivalitut tekstitykset**  
Valitse esivalituksi kieleksi jokin saatavissa olevista tekstityskielistä. Lisätietoja on luvussa **5.9 Tekstitys**.

#### • Kuulemisvaikeus

Valitsemalla **Päälle** saat näkyviin kuulemisvaikeuksisten tekstityksen sillä kielellä, jonka olet valinnut esivalituksi audio- tai tekstityskieleksi, silloin kun se on saatavissa.

#### Vaihe 2 Maan valinta

Valitse asuinmaasi. Televisio asentaa ja järjestää televisiokanavat maavalinnan mukaisesti.

- 1 Valitse **Maa** ▼-painikkeella.
- 2 Siirry luetteloon ►-painikkeella.
- 3 Valitse maa ▲- tai ▼-painikkeella.
- 4 Palaa Asennus-valikkoon ◀-painikkeella.

#### Vaihe 3 Aikavyöhykkeen valinta

Saatavissa vain maissa, joissa on useita aikavyöhykkeitä

- 1 Valitse **Aikavyöhyke** ▼-painikkeella.
- 2 Siirry luetteloon ►-painikkeella.
- 3 Valitse aikavyöhyke ▲- tai ▼-painikkeella.
- 4 Palaa Asennus-valikkoon ◀-painikkeella.

#### Vaihe 4 Televisio- ja radiokanavien asentaminen

Televisio etsii ja tallentaa kaikki saatavissa olevat digitaaliset ja muut kuin digitaaliset televisiokanavat ja kaikki digitaaliset radiokanavat.

- 1 Valitse **Kanavan asennus** ▼-painikkeella.
  - 2 Siirry Kanavan asennus -valikkoon ►-painikkeella.
- Automaattinen asennus** on korostettu.
- 3 Valitse ►-painikkeella **Aloita nyt**.
  - 4 Paina **OK**-painiketta.
  - 5 Aloita painamalla vihreää painiketta. Asennus voi kestää muutamia minuutteja.
  - 6 Palaa Asennus-valikkoon painamalla punaista painiketta, kun kanavahaku on suoritettu.
  - 2 Poistu TV-valikosta painamalla uudelleen **Menu**-painiketta.

#### ☺️ Vihje

Kun digitaaliset televisiokanavat on haettu, asennettujen kanavien luettelossa voi olla tyhjiä kanavanumeroita.

Lisätietoja asennettujen kanavien nimien vaihtamisesta, kanavien uudelleenjärjestämisestä ja kanavien poistamisesta on luvussa **6.3 Tallennettujen kanavien järjestäminen uudelleen**.

## 6.2 Analoginen: manuaalinen asennus

Voit virittää analogiset TV-kanavat kanava kerrallaan manuaalisella asennuksella.

### 6.2.1 Järjestelmän valitseminen

- 1 Paina kaukosäätimen **Menu**-painiketta ja valitse Tv-valikko > Asennus > Kanavan asennus > Analog.: Manuaalinen asennus.
- 2 Siirry manuaaliseen asennukseen ►-painikkeella. **Järjestelmä** näkyy korostettuna.
- 3 Siirry Järjestelmäluetteloon ►-painikkeella.
- 4 Valitse maa tai maanosa, jossa asut, ▲ - tai ▼ -painikkeella.
- 5 Palaa Manuaalinen asennus -valikkoon ◀-painikkeella.

Kanavan asennus	Analog.: Manuaal...
Automaat. asennus	Järjestelmä
Asennuksen päivit...	Haku
Digitaalinen: koev...	Hienosäätö
Analog.: Manuaal...	Tallenna nykyinen...
Järjestä uudelleen	Tallenna uutena...

### 6.2.2 Uuden kanavan hakeminen

- 1 Paina kaukosäätimen **Menu**-painiketta ja valitse Tv-valikko > Asennus > Kanavan asennus > Analog.: Manuaalinen asennus > **Haku**.
- 2 Siirry Haku-valikko ►-painikkeella.
- 3 Paina punaista painiketta, jos haluat näppäillä kanavan taajuuden itse, tai paina vihreää painiketta, jos haluat etsiä seuraavan kanavan.

#### ⊕ Vihje

Jos tiedät taajuudet, näppäile kolme taajuusnumeroa kaukosäätimen numeropainikkeilla.

- 4 Paina ◀-painiketta, kun uusi kanava on löytynyt.
- 5 Jos haluat tallentaa uuden kanavan uuden kanavanumeron kohdalle, valitse **Tallenna uutena kanavana**.
- 6 Siirry ►-painikkeella.
- 7 Paina **OK**-painiketta. **Valmis** tulee ruutuun.
- 8 Poistu Kanavan asennus -valikosta painamalla **Menu**-painiketta.

### 6.2.3 Hienosäätö

Voit hienosäätää löytynyttä kanavaa, jos vastaanotto on heikko.

- 1 Paina kaukosäätimen **Menu**-painiketta ja valitse Tv-valikko > Asennus > Kanavan asennus > Analog.: Manuaalinen asennus > **Hienosäätö**.
- 2 Siirry ►-painikkeella.
- 3 Säädä taajuutta ▲ - tai ▼ -painikkeella.
- 4 Paina ◀-painiketta, kun hienosäätö on päättynyt.
- 5 Jos haluat tallentaa hienosäädetyt kanavan nykyisen kanavanumeron kohdalle, valitse **Tallenna nykyinen kanavana**.
- 6 Siirry ►-painikkeella.
- 7 Paina **OK**-painiketta. **Valmis** tulee ruutuun.
- 8 Poistu Kanavan asennus -valikosta painamalla **Menu**-painiketta.

## 6.3 Tallennettujen kanavien järjestäminen uudelleen

Tallennettujen kanavien nimeämiseen uudelleen, poistamiseen ja uudelleen asentamiseen.

### 6.3.1 Kanavan nimen vaihtaminen

Kanavan nimen vaihtaminen tai sellaisen kanavan nimeäminen, jolle ei ole vielä ilmoitettu nimeä.

- 1 Paina kaukosäätimen **Menu**-painiketta ja valitse Tv-valikko > Asennus > Kanavan asennus > **Nimeä uudell.**
- 2 Siirry kanavaluetteloon ►-painikkeella.
- 3 Valitse kanava, jonka nimen haluat vaihtaa painamalla ▲ - tai ▼ -painiketta kerran kanavaluettelossa.
- 4 Paina punaista painiketta.
- 5 Valitse merkki painamalla ◀ - tai ► -painiketta. Muuta merkkiä painamalla ▲ - tai ▼ -painiketta. Väli, numerot ja muut erikoismerkit ovat **z** ja **A**-kirjaimen välissä.
- 6 Lopeta painamalla vihreää painiketta tai **OK**-painiketta.

#### ⊕ Vihje

Kaikki merkit voi poistaa keltaisella painikkeella, ja Korostetun merkin voi poistaa sinisellä painikkeella.



### 6.3.2 Kanavan poistaminen ja asentaminen uudelleen

Tallennetun kanavan voi poistaa, jolloin sitä ei voi enää katsoa.

Aiemmin poistetun kanavan voi asentaa uudelleen.

- 1 Paina kaukosäätimen **Menu**-painiketta ja valitse Tv-valikko > Asennus > Kanavan asennus > **Nimeä uudell.**
- 2 Siirry kanavaluetteloon ►-painikkeella.
- 3 Valitse kanava, jonka haluat poistaa tai asentaa uudelleen painamalla ▲ - tai ▼ -painiketta kerran luettelossa.
- 4 Paina vihreää painiketta, jos haluat poistaa kanavan tai asentaa sen uudelleen.
- 5 Poistu valikosta painamalla uudelleen **Menu**-painiketta.

### 6.3.3 Kanavien järjestyksen muuttaminen

Tallennettujen kanavien järjestystä voi muuttaa.

- 1 Paina kaukosäätimen **Menu**-painiketta ja valitse Tv-valikko > Asennus > Kanavan asennus > **Nimeä uudell.**
- 2 Siirry kanavaluetteloon ►-painikkeella.
- 3 Valitse kanava, jonka paikkaa haluat vaihtaa painamalla ▲ - tai ▼ -painiketta kerran luettelossa.
- 4 Siirry kanavaluettelossa ylöspäin korostettuun kanavaan keltaisella painikkeella.
- 5 Siirry kanavaluettelossa alaspäin korostettuun kanavaan sinisellä painikkeella.
- 6 Poistu valikosta painamalla uudelleen **Menu**-painiketta.

## 6.4 Kanavien automaattinen hallinta kanavanhallinta

Kaikki saatavissa olevat televisiokanavat päivitetään automaattisesti kerran päivässä kello 3.00. Päivitys tehdään, jos televisio on valmiustilassa. Jos päivitys ei löydä kanavaa, joka oli tallennettuna aiemmin, se poistetaan kanavaluettelosta.

Päivityksen voi tehdä myös itse koska tahansa.

- 1 Paina kaukosäätimen **Menu**-painiketta ja valitse Tv-valikko > Asennus > Kanavan asennus > **Asennuksen päivitys.**
- 2 Siirry ►-painikkeella.
- 3 Paina **OK**-painiketta.
- 4 Aloita painamalla vihreää painiketta. Asennuksen päivitys käynnistyy ja kestää muutaman minuutin.

- 5 Kun päivitys on suoritettu, palaa Kanavan asennus -valikkoon painamalla punaista painiketta.
- 6 Poistu valikosta painamalla uudelleen **Menu**-painiketta.

## 6.5 Digitaalivastaanoton testi

Digitaalisten televisiokanavien laadun ja signaalin voimakkuuden voi tarkistaa. Signaalin vahvuuden perusteella antennin paikkaa voi muuttaa, jotta vastaanotto paranisi.

- 1 Valitse kanava.
- 1 Paina kaukosäätimen **Menu**-painiketta ja valitse Tv-valikko > Asennus > Kanavan asennus > **Digitaalinen: koevastaanotto.**
- 3 Siirry ►-painikkeella.
- 4 Paina **OK**-painiketta. Kuvaruutuun tulee kanavan taajuus, verkon nimi sekä signaalin laatu ja vahvuus.
- 5 Paina vihreää painiketta, kun haluat käynnistää tai näppäillä sen kanavan taajuuden, jota haluat kokeilla. Muuta antennin paikkaa, jos signaali ei ole hyvälaatuinen ja vahva.
- 6 Tallenna kanava keltaisella painikkeella, jos signaali on vahva ja hyvälaatuinen.
- 6 Palaa Kanavan asennus -valikkoon punaisella painikkeella.
- 7 Poistu valikosta painamalla uudelleen **Menu**-painiketta

### 📌 Vihje

Parhaan tuloksen saa käyttämällä asiantuntevan antenniasentajan apua.

## 6.6 Tehdasasetukset

Jos kuva-, ääni- ja Ambilight-asetukset ovat menneet sekaisin, voit palauttaa niiden tehdasasetukset.

- 1 Paina kaukosäätimen **Menu**-painiketta ja valitse Tv-valikko > Asennus > **Tehdasasetukset.**
- 2 Siirry ►-painikkeella.
- 3 Paina **OK**-painiketta.
- 4 Poistu valikosta painamalla uudelleen **Menu**-painiketta

### ⚠️ Huomaus

Kanavan asennusasetukset eivät muutu.

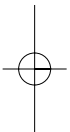
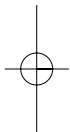

## 7 Kytkennät

### 7.1 Kytcentöjen esittely

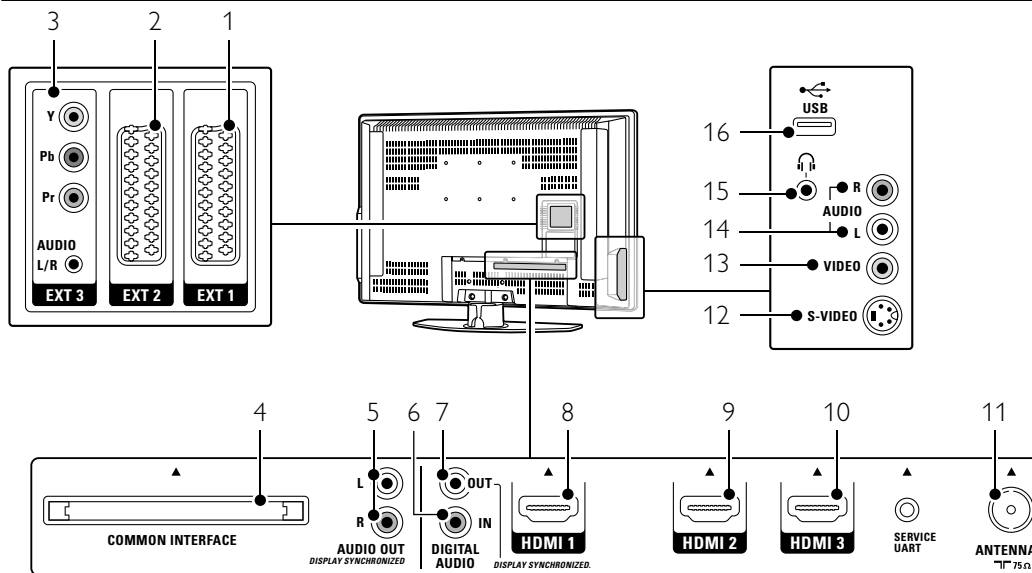

#### Television takaosan liittimet

- 1 **EXT1**  
Esimerkiksi DVD:n, videonahurin, digitaalivastaanottimen ja pelikonsolin Scart-liitin.
- 2 **EXT2**  
Toinen Scart-liitin.
- 3 **EXT3**  
Esimerkiksi DVD:n, digitaalivastaanottimen ja pelikonsolin komponenttivideon Y Pb Pr- ja Audio L/R -liittimet.
- 4 **Common Interface**  
CA-moduulin liittymä.
- 5 **Audio Out L/R**  
Esimerkiksi kotiteatterijärjestelmän RCA-äänilähtöliittimet.
- 6 **Digital Audio In** (jatkuu)  
RCA-äänilähtöliitin HDMI-liittimiin, joissa on HDMI-DVI-sovitin.
- 7 **Digital Audio Out**  
Esimerkiksi kotiteatterijärjestelmän RCA-äänilähtöliitin.
- 8 **HDMI 1 In**  
Esimerkiksi Blu-ray-soittimen sekä HD-digitaalivastaanottimen ja -pelikonsolin HDMI-tuloliitin.

- 9 **HDMI 2 In**  
Toinen HDMI-tuloliitin.
- 10 **HDMI 3 In**  
Kolmas HDMI-tuloliitin.
- 11 **Antenna input**

#### Television sivussa olevat liittimet

- 12 **S-Video** (sivussa)  
Esimerkiksi videokameran ja pelikonsolin Audio L/R -liittimien kanssa käytettävä S-Video-tuloliitin.
- 13 **Video** (sivussa)  
Esimerkiksi videokameran ja pelikonsolin Audio L/R -liittimien kanssa käytettävä RCA-video-tuloliitin.
- 14 **Audio L/R in** (sivussa)  
Esimerkiksi videokameran ja pelikonsolin Audio L/R -liitin.
- 15 **Kuulokkeet**  
Stereominiliitin.
- 16 **USB**  
USB-liitin.

## 7.2 Tietoja kytkennöistä

Tässä luvussa on tietoja laitteeseen parhaiten sopivista liitännöistä.

Television takaosassa on kuusi liitäntää: TV - EXT1, EXT2, EXT3, HDMI1, HDMI2 ja HDMI3. Kytke laite laadultaan parhaimpaan liitäntään. Etsi laitteen laadukkain liitäntä ja kytke laite sen avulla televisioon.

### Kytettäasetukset

Kun laitteet on kytketty, television on oltava selvillä tehdyistä kytkennöistä ja miten laitteet on kytketty liittimiin. Nämä asetukset voi tehdä TV-valikossa. Lisätietoja on luvussa **7.4 Kytettäasetukset**.

### 7.2.1 HDMI - laadukkain ★★★★★

HDMI-liitännällä saadaan paras kuvan ja äänen laatu. Video- ja äänisignaalit käyttävät samaa kaapelia. HDMI-liitäntä sopii teräväpiirtotelevision signaaleihin.

HDMI-liitännällä televisioon liitetty laite voi vain lähettää televisioon ääni- ja videosignaaleja. Laite ei siis pysty vastaanottamaan tai tallentamaan televisiosta ääntä tai videota.

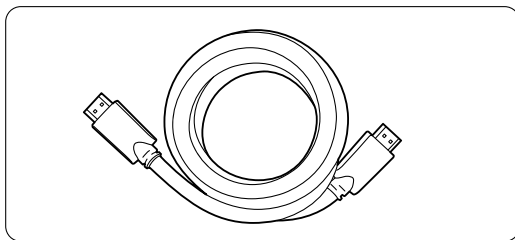

HDMI-kaapeli (enintään 5 m)

#### 👉 Vihje

Käytä HDMI/DVI-sovitinta, jos laitteessa on vain DVI-liitäntä. Tällöin tarvitaan lisäksi ylimääräinen äänikaapeli.

#### ⚠️ Huomautus

HDMI tukee HDCP:tä (High-bandwidth Digital Contents Protection). HDCP on HD-sisältöön (DVD- tai Blu-ray-levy) sisältyvä kopiosuojaussignaali.

### 7.2.2 YPbPr - laadukas ★★★★★

Käytä samanaikaisesti komponenttivideon YPbPr-liitäntöjä ja Audio L/R -miniliitintä. Varmista, että kytket kaapelit värien mukaisesti.

YPbPr-liitäntä pystyy käsittelemään teräväpiirtotelevisiosignaaleja.

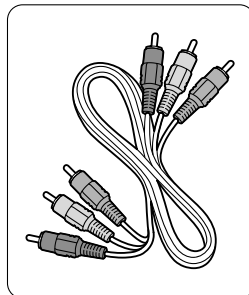

Komponenttivideon YPbPr-kaapeli  
- punainen, vihreä, sininen

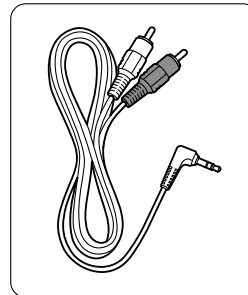

Audio L/R stereo-miniliitinkkaapeliin

### 7.2.3 Scart - hyvälaatuinen ★★★

Video- ja äänisignaalit käyttävät samaa kaapelia. Scart-liitäntä sopii RGB-videosignaalin mutta ei teräväpiirtotelevisiosignaalin käsittelemiseen.

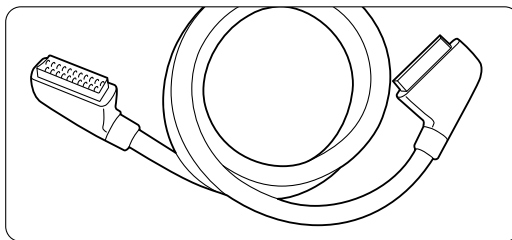

Scart-kaapeli

**7.2.4 S-Video** - hyvälaatuinen ★★

Käytä yhdessä S-Video- ja Audio L/R (RCA) -kaapeleita. Varmista, että kytket kaapelit värien mukaisesti.

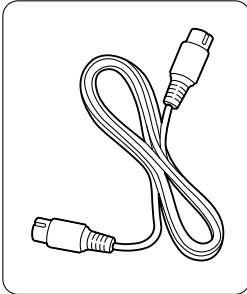

S-Video-kaapeli

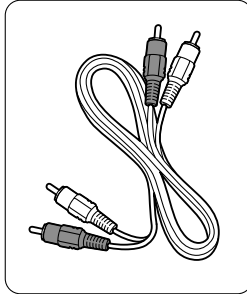
Audio L/R -kaapeli  
- punainen, valkoinen**7.2.5 Video** - peruslaatu ★

Käytä yhdessä video (RCA)- ja Audio L/R (RCA) -kaapeleita. Varmista, että kytket kaapelit värien mukaisesti.

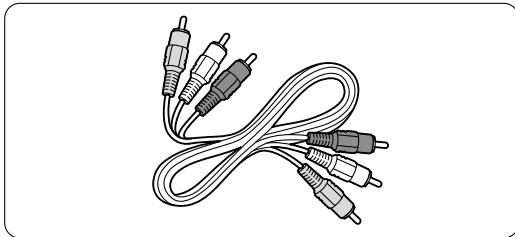
Yhdistetty video- (keltainen) ja Audio L/R -kaapeli  
(punainen ja valkoinen)**7.2.6 Kuvaan synkronisoitu äänilähtö**

Kun kyseessä on puhe, äänen ja kuvan saa parhaiten vastaamaan toisiaan kytkemällä kotiteatterijärjestelmä Audio L/R- tai Digital Audio -lähtöön.

Katso kaavioita **7.3.4** ja **7.3.8**.

Älä kytke DVD-soittimen, digitaalivastaanottimen tai muun AV-laitteen äänisignaalia suoraan kotiteatterijärjestelmään.



## 7.3 Laitteiden kytkeminen

Tässä luvussa kuvattuja liitännöitä suositellaan käytettäväksi useimmissa tapauksissa, mutta myös muita ratkaisuja voi ehkä käyttää.

### 7.3.1 DVD-soitin

Kytke laite scart-kaapelilla EXT1-tuloon television takaosassa.

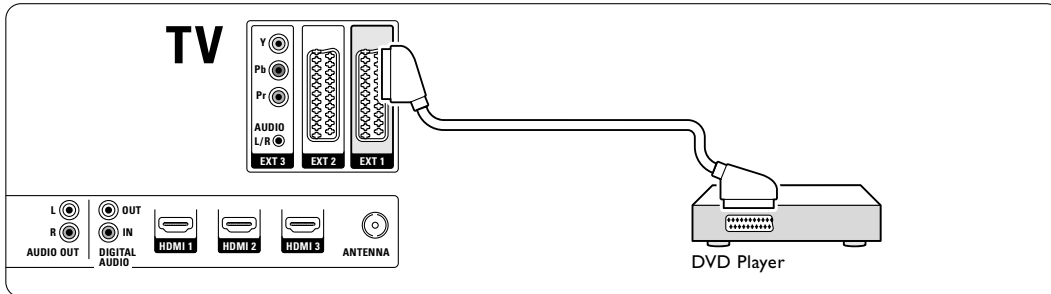

### 7.3.2 DVD-tallennin tai digitaalivastaanotin

Käytä scart-kaapelia ja 2 antennikaapelia.

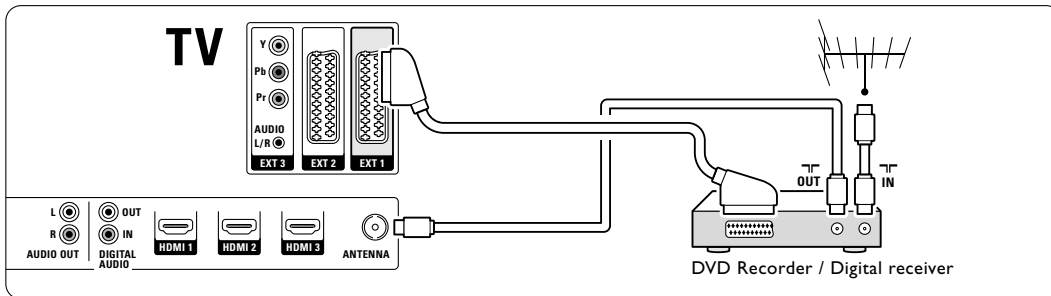

### 7.3.2 DVD-tallennin tai digitaalivastaanotin

Käytä 3 scart-kaapelia ja 3 antennikaapelia.

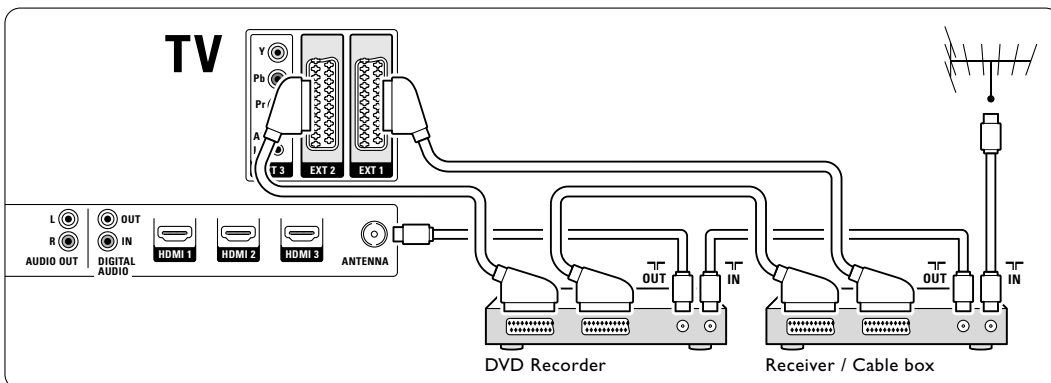

### 7.3.4 DVD-tallennin ja kotiteatterijärjestelmä

Käytä scart-kaapelia, 2 antennikaapelia ja 2 digitaalista RCA-audiokaapelia.

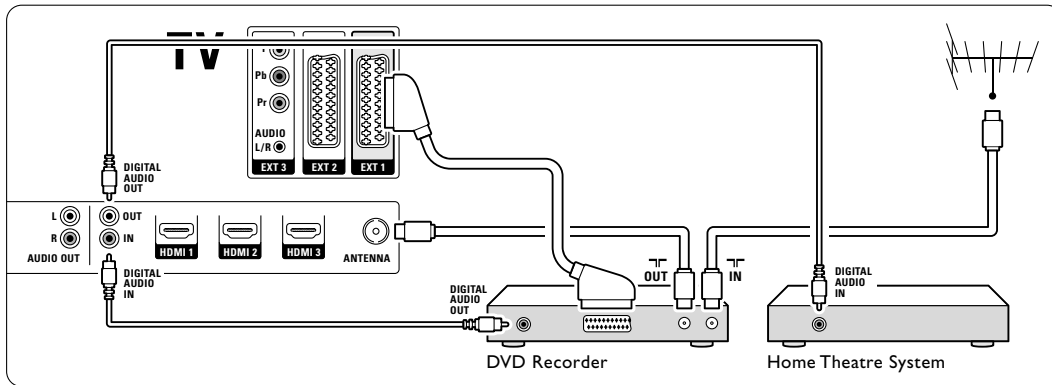

### 7.3.5 DVD-tallennin ja DVD-kotiteatterijärjestelmä

Käytä 2 scart-kaapelia, 2 antennikaapelia ja 2 digitaalista RCA-audiokaapelia.

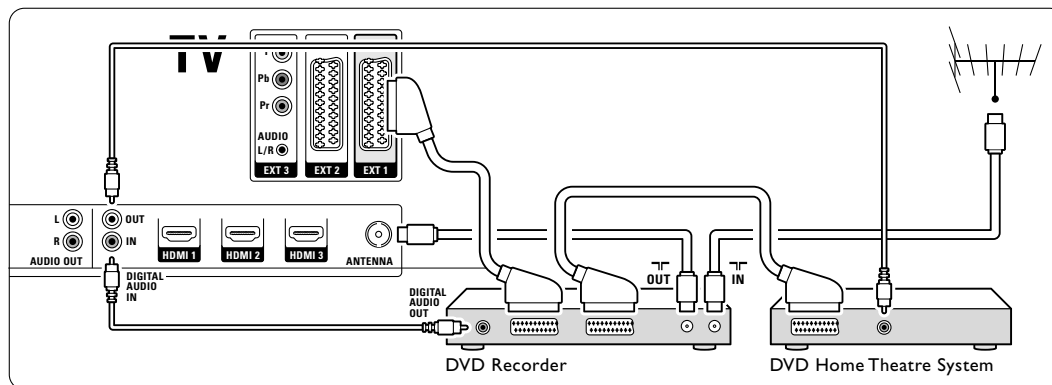

### 7.3.6 Satelliittivastaanotin

Käytä scart-kaapelia ja 2 antennikaapelia.

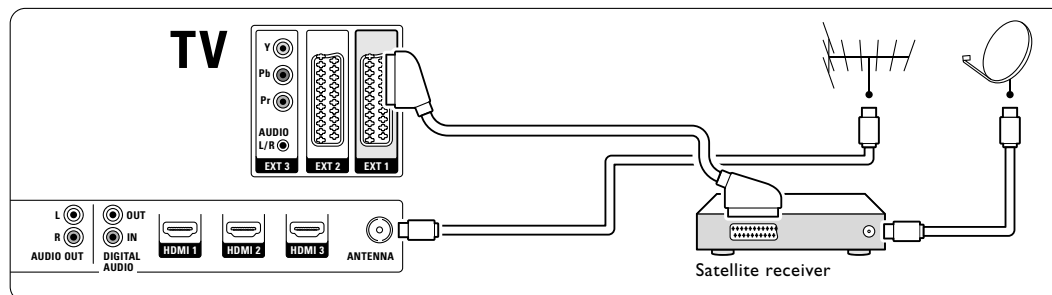

### 7.3.7 HD-digitaalivastaanotin tai HD-satelliittivastaanotin

Käytä HDMI-kaapelia ja 2 antennikaapelia.

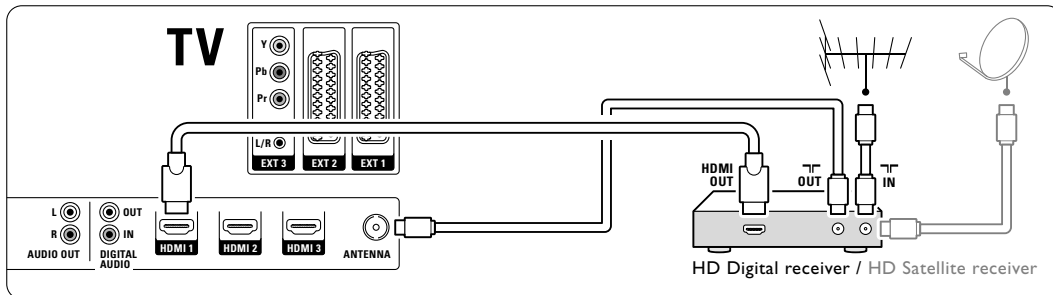

### 7.3.8 DVD-R, kotiteatterijärjestelmä ja digitaalivastaanotin

Käytä 3 scart-kaapelia, 3 antennikaapelia ja 2 digitaalista RCA-audiokaapelia.

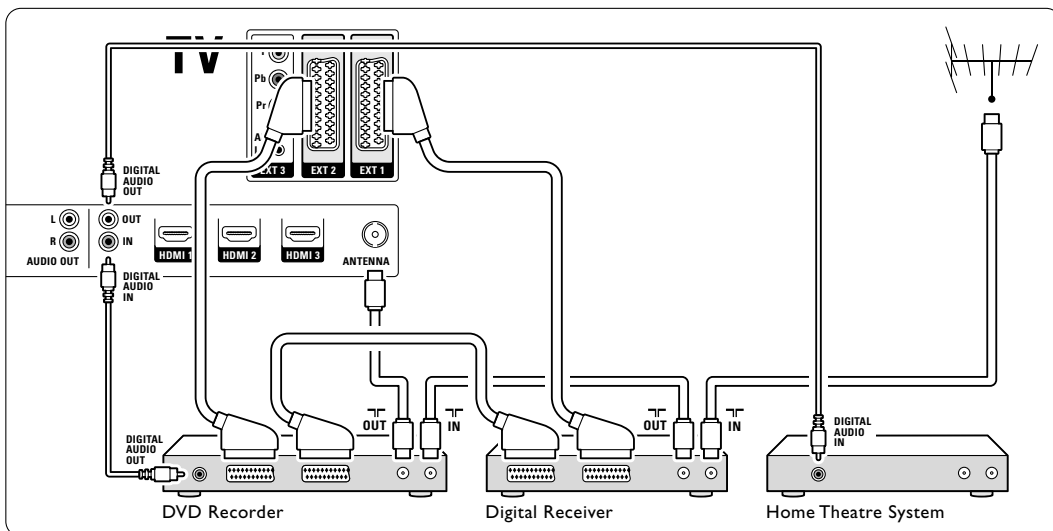

### 7.3.9 Blu-ray-soitin

Käytä HDMI-kaapelia.

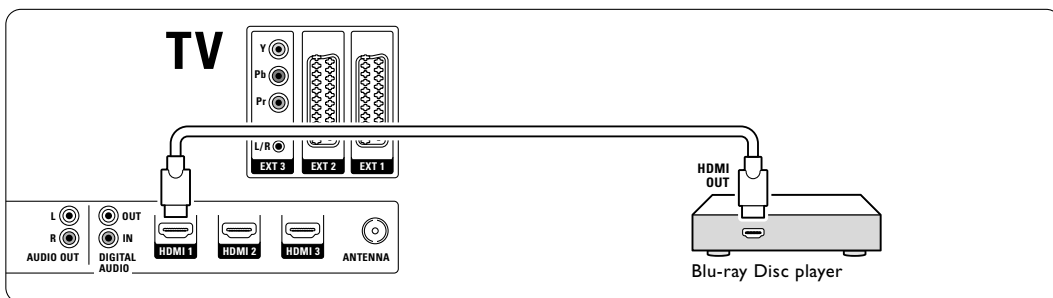

### 7.3.10 Pelikonsoli

Kätevin pelikonsoliliitäntä on television sivussa. Laadukkaat liitännät ovat television takaosassa.

#### Kytkeyty television sivussa oleviin liitäntöihin

Käytä video- ja Audio L/R (RCA) -liittimiä.

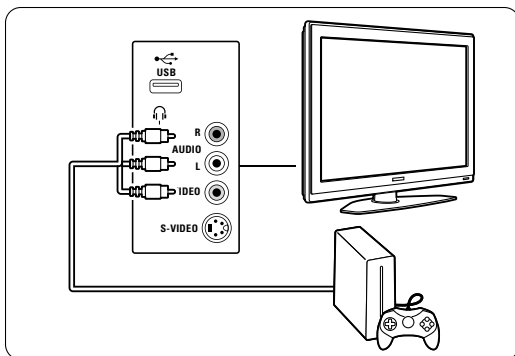

#### Kytkeyty television takana oleviin liitäntöihin

Käytä HDMI- tai YPbPr (EXT3) tuloa, jos haluat HD-laadun.

### 7.3.11 Videokamera

Kätevin videokameraliitäntä on television sivussa. Laadukkaat liitännät ovat television takaosassa.

#### Kytkeyty television sivussa oleviin liitäntöihin

Käytä video- ja Audio L/R (RCA) -liittimiä tai S-Video- ja Audio L/R -liittimiä.

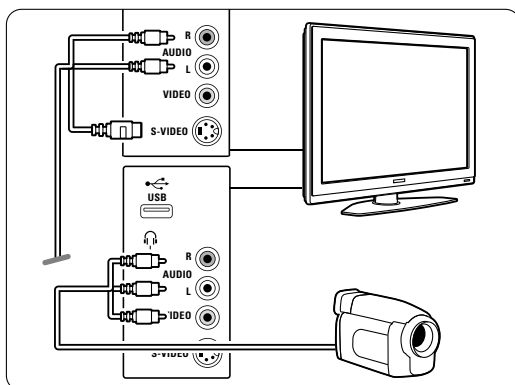

#### Kytkeyty television takana oleviin liitäntöihin

Käytä HDMI- tai YPbPr (EXT3) tuloa, jos haluat HD-laadun.

### 7.3.12 Tietokone

Tietokoneen paras liitäntä on television taustapuolella. Käytännöllisempi liitäntä katsottaessa valokuvia ja elokuvia tietokoneesta on television sivulla.

#### ⚠ Varoitus

Määritä tietokoneen näytön virkistystaajuudeksi 60 Hz ennen tietokoneen kytkemistä televisioon.

#### Liitäntä television taustapuolella

Suorita liitäntä tietokoneen DVI-liitännästä television HDMI-liitäntään. Käytä HDMI - DVI -kaapelia tai HDMI - DVI -sovitinta.

Kytke ääni stereominiliitinkaapelilla. Liitä stereominiliitin television EXT3-liitäntään.

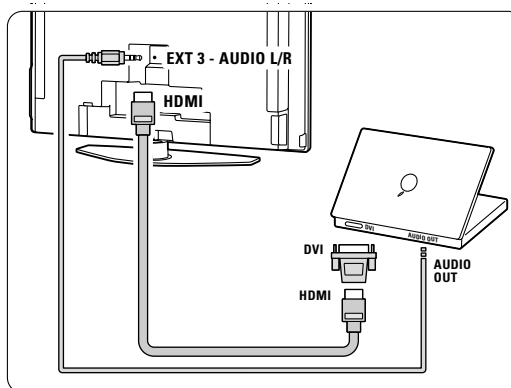

Yhdistä Liitännät-valikossa tämä EXT3 -liitäntä käyttämäsi HDMI-liittimeen. Lisätietoja on luvussa 7.4 Kytettäasetukset.

#### Liitäntä television sivulla

Jos tietokoneessa ei ole DVI-liitäntää, käytä television sivulla olevaa S-Video-liitäntää ja v/o-RCA-ääniliitäntää. Tämä liitäntä sopii ainoastaan Windows Media Centerin ja vastaavien kaltaisille sovelluksille.

#### 👉 Vihje

Vaihda Kuvaformaatti-valikossa television kuvaformaatiksi **Skaalaamaton**. Näin saat mahdollisimman terävän kuvan. Lisätietoja on luvussa 5.3.4. Laajakuvaformaatti.

Lisätietoja tuetuista tietokoneen näytön erottelukyvyyistä on luvussa 8 Tekniset tiedot.

## 7.4 Kytkentäasetukset

Kun kaikki laitteet on kytketty, television on tiedettävä, mitä liitäntöjä on tehty ja miten laitteet on kytketty liittimiin.

### 7.4.1 Digital Audio In (jatkuu)

Jos käytät Digital Audio In -liitäntää, määritä liitäntä valikossa siihen laitteeseen, josta ääni tulee.

- 1 Paina kaukosäätimen **Menu**-painiketta ja valitse Tv-valikko > Asennus > Liitännät > **Digital Audio In**.
- 2 Siirry luetteloon ►-painikkeella.
- 3 Valitse laitteen käyttämä liitin ▼- tai ▲-painikkeella.

Litännät	DIGITAL AUDIO IN
...	Ei mitään
EXT 3	EXT 1
HDMI 1	EXT 2
HDMI 2	EXT 3
HDMI 3	HDMI 1
Sivu	HDMI 2
AUDIO IN L/R	HDMI 3
<b>DIGITAL AUDIO IN</b>	Sivu

### 7.4.2 Audio In L/R

Jos käytät Audio In L/R -liitäntää, määritä liitäntä valikossa siihen laitteeseen, josta ääni tulee.

- 1 Paina kaukosäätimen **Menu**-painiketta ja valitse Tv-valikko > Asennus > Liitännät > **Audio In L/R**.
- 2 Siirry luetteloon ►-painikkeella.
- 3 Valitse laitteen käyttämä liitin ▼- tai ▲-painikkeella.

Litännät	AUDIO IN L/R
...	Ei mitään
EXT 3	EXT 3
HDMI 1	HDMI 1
HDMI 2	HDMI 2
HDMI 3	HDMI 3
Sivu	
<b>AUDIO IN L/R</b>	

### 7.4.3 Laitteiden nimeäminen

Nimeä kytketyt laitteet, sillä se helpottaa valintaa ja signaalin käsittelyä.

Määritä laitteen kanssa käytettävälle liittimelle laitetyyppi (kuten DVD, VCR tai Peli).

- 1 Paina kaukosäätimen **Menu**-painiketta ja valitse Tv-valikko > Asennus > Liitännät > **EXT1**.
- 2 Siirry luetteloon ►-painikkeella.
- 3 Valitse laitetyyppi ▼- tai ▲-painikkeella.
- 4 Poistu valikosta painamalla uudelleen **Menu**-painiketta.

Litännät	EXT 1
<b>EXT 1</b>	Ei mitään
EXT 2	DVD
EXT 3	Blu-ray
HDMI 1	HDD/DVDR
HDMI 2	HD rek.
HDMI 3	Peli
Sivu	VCR
...	...

### 7.4.4 Dekooderikanavat

Antennikanavia purkavat dekooderit kytketään liittimiin **EXT1** tai **EXT2** (scart).

TV-kanava on määritettävä dekodattavaksi kanavaksi. Määritä liitäntä, johon dekooderi on kytketty.

- 1 Paina kaukosäätimen **Menu**-painiketta ja valitse Tv-valikko > Asennus > Dekooderi > **Kanava**.
- 2 Siirry luetteloon ►-painikkeella.
- 3 Valitse purettava kanava ▼- tai ▲-painikkeella.
- 4 Siirry takaisin ◀-painikkeella ja valitse **Tila**.
- 5 Valitse dekooderin käyttämä liitin ▼- tai ▲-painikkeella.
- 6 Poistu valikosta painamalla **Menu**-painiketta.

## 7.5 Ennen digitaalipalvelujen käyttöönottoa

Salattuja digitaalisia TV-kanavia voi purkaa digitaalisten TV-ohjelmien palveluntarjoajan toimittamalla CA-moduulilla. CA-moduulin avulla voi olla mahdollista käyttää monenlaisia palveluja (kuten maksullisia TV-kanavia), mutta nämä palvelut vaihtelevat palveluntarjoajien mukaan. Pyydä lisätietoja ja käyttöehdot omalta digitaalisten TV-lähetysten palveluntarjoajalta.

### 7.5.1 Aseta CA-moduuli paikalleen

#### ! Varoitus

Katkaise televisiosta virta ennen CA-moduulin asettamista paikalleen. Tarkista CA-moduulista oikea asetussuunta. Jos moduuli asetetaan virheellisesti, CA-moduuli tai televisio voi vahingoittua.

- 1 Aseta CA-moduuli varovasti television takaosassa olevaan **Common Interface** -liittymään.
- 2 Jätä CA-moduuli Common Interface -liittymään.

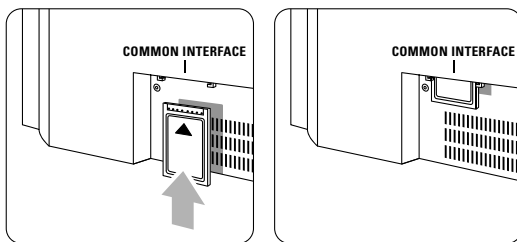

CA-moduulin aktivoitumiseen menee muutama minuutti. CA-moduulin poistaminen poistaa digitaalisen TV-ohjelmat käytöstä.

### 7.5.2 Yleinen liittymä -valikko

Tästä valikosta voi käyttää asennettuja CA-moduulin palveluja. CA-moduulin palveluntarjoaja toimittaa sovellukset toimintoiheen, sisällön ja kuvaruudussa näkyvät sanomat.

- 1 Paina kaukosäätimen **Menu**-painiketta ja valitse Tv-valikko > Toiminnot > **Yleinen liittymä**. Tämä valikkovaihtoehto on valittavissa, kun CA-moduuli on asetettu paikalleen ja se on muodostanut yhteyden palveluntarjoajaan.

## 8 Tekniset tiedot

### Kuva/näyttö

- Näyttötyyppi: täysi LCD-teräväpiirto W-UXGA
- Paneelin erottelukyky: 1366 x 768p
- Perfect Pixel HD -kuvanparannus
- 1080p, 24/25/30/50/60 Hz:n käsittely

### Tuetut näyttötarkkuudet

- Tietokoneformaatit
 

Erottelukyky	Virkistystaajuus
640 x 480	60 Hz
800 x 600	60 Hz
1024 x 768	60 Hz
1280 x 1024	60 Hz
1360 x 768	60 Hz
- Videoformaatit
 

Erottelukyky	Virkistystaajuus
480i	60 Hz
480p	60 Hz
576i	50 Hz
576p	50 Hz
720p	50 Hz, 60 Hz
1080i	50 Hz, 60 Hz
1080p	24 Hz, 25 Hz, 30 Hz
1080p	50 Hz, 60 Hz

### Viritin/vastaanotto/lähetys

- Antenni-tuloliitäntä: 75 ohmia, koaksiaalinen (IEC75)
- TV-järjestelmä: DVD COFDM 2K/8K
- Videotoisto: NTSC, SECAM, PAL
- DVD: DVB-T  
(katso maakohtaiset tiedot television tyyppikilvestä)

### Mitat ja painot (noin)

TV-malli	32PFL9632D/10
- leveys	823 mm
- korkeus	536 mm
- syvyys	125 mm
- paino	20 kg
<b>TV ja teline</b>	
- leveys	823 mm
- korkeus	601 mm
- syvyys	219 mm
- paino	23 kg

Tekniset tiedot voivat muuttua ilman erillistä ilmoitusta.

### Ääni

- Äänijärjestelmä:
  - Virtual Dolby Digital
  - BBE

### Multimedia

- Liitäntä: USB
- Toistoformaatit: MP3, LPCM, diaesitys (.alb)  
JPEG, MPEG1, MPEG2

### Kaukosäädin

- Tyyppi: RC4450
- Paristot: 2 AA-paristoa (tyyppi: R6)

### Liitännät

- EXT1 (scart): Audio L/R, CVBS-tulo/-lähtö, RGB
- EXT2 (scart): Audio L/R, CVBS-tulo/-lähtö, RGB, S-video-tulo/-lähtö
- EXT3: Y Pb Pr, Audio L/R -tulo (miniliitäntä)
- HDMI 1
- HDMI 2
- HDMI 3
- Analoginen Audio L/R out - display synchronised
- Digital Audio in (koaksiaalinen-RCA-S/PDIF)
- Digital Audio out (koaksiaalinen-RCA-S/PDIF) display synchronised
- Sivussa: Audio L/R -tulo, Video (CVBS) -tulo, S-Video, kuulokelähtö (stereominiliitäntä), USB

### Virta

- Verkkojännite: 220–240 V AC ( $\pm 10\%$ )
- Virrankulutus ja virrankulutus valmiustilassa:  
Tekniset tiedot ovat osoitteessa [www.philips.com](http://www.philips.com)
- Ympäristön lämpötila: 5–35 °C

Tekniset tiedot voivat muuttua ilman erillistä ilmoitusta. Lisää tämän tuotteen teknisiä tietoja on osoitteessa [www.philips.com/support](http://www.philips.com/support).

## 9 Vianmääritys

### Televisio ja kaukosäädin

#### Televisioon ei voi kytkeä virtaa.

- Tarkista, että virtajohto on kytketty verkkovirtaan.
- Tarkista, että kaukosäätimen paristot eivät ole kuluneet tai kulumassa loppuun. Tarkista, että paristot on asetettu oikein (merkintä +/- on oikein).  
Voit kytkeä televisioon virran television painikkeilla.
- Irrota pistoke pistorasiasta, odota minuuttia ja kytke pistoke uudelleen pistorasiaan.

#### Televisio ei reagoi kaukosäättimeen

- Tarkista, että kaukosäätimen paristot eivät ole kuluneet tai kulumassa loppuun. Tarkista, että paristot on asetettu oikein (merkintä +/- on oikein).
- Puhdista kaukosäädin ja television tunnistimen linssi.
- Muuta sivussa olevilla painikkeilla kuvan ja äänen perusasetuksia.
- 1 Säädä äänenvoimakkuutta painikkeilla **Volume** - tai +.
- 2 Selau suosikkikanavia painikkeilla **Program/Channel** - tai +.
- 3 Päävalikko tulee näyttöön **Menu**-painikkeella. Säädä tai valitse kuva- ja äänivalikon vaihtoehtoja painikkeilla **Volume** + tai - sekä painikkeilla **Program/Channel** - tai +.

#### Televisiossa vilkkuu punainen valo

- Irrota pistoke pistorasiasta puoleksi minuutiksi ja kytke se takaisin pistorasiaan. Tarkista, että ilmanvaihdon on riittävästi tilaa. Odota, kunnes televisio on jäähtynyt. Jos televisio ei käynnisty valmiustilaan ja valo vilkkuu uudelleen, ota yhteys asiakaspalveluun.

#### Lapsilukon purkukoodi on unohtunut

- Lisätietoja on luvussa **5.8.3 Koodin määrittäminen ja koodin vaihtaminen**.

#### TV-valikkokieli on väärä

Vaihda kieli seuraavien ohjeiden mukaan.

- 1 Paina kaukosäätimen **Menu**-painiketta.
- 2 Paina ►-painiketta.
- 3 Korosta kolmas rivi ▼-painikkeella.
- 4 Paina ►-painiketta kolmesti.
- 5 Valitse kieli ▼- tai ▲-painikkeella.
- 6 Paina **OK**-painiketta.

- 7 Poistu TV-valikosta painamalla uudelleen **Menu**-painiketta.

### TV-kanavat

#### Osa TV-kanavista on kadonnut

- Tarkista, että olet valinnut oikean kanavaluettelon.
- Kanava on voitu poistaa **Järjestä uudelleen -valikossa**.

#### Asennuksen aikana ei löytynyt digitaalisia kanavia.

- Tarkista, että televisio tukee maassasi DVB-T:tä. Television tyyppikilvessä on luettelo näistä maista.

### Kuva

#### Vihreä valo palaa, mutta kuvaa ei näy

- Tarkista, että antenni on kytketty oikein.
- Tarkista, että oikea laite on valittuna.

#### Ääni kuuluu, mutta kuvaa ei näy

- Tarkista valikossa kontrasti- ja kirkkausasetukset.

#### TV-kuvan laatu on huono

- Tarkista, että antenni on kytketty oikein.
- Kaiuttimet, maadoittamattomat äänilaitteet, neonvalot, korkeat rakennukset tai vuoret voivat vaikuttaa kuvan laatuun. Yritä parantaa kuvan laatua muuttamalla antennin suuntaa ja sijoittamalla laitteita etäälle televisiosta.
- Tarkista, että Manuaalinen asennus -valikossa on valittu oikea TV-järjestelmä.
- Jos vain osa kanavista näkyy huonosti, hienosäädä kyseinen kanava **Hienosäätö**-valikossa. Lisätietoja on luvussa **6.2.3**.

#### Kuvan väri on heikkolaatuinen

- Tarkista väriasetukset Kuva-valikossa.  
Valitse jokin Nollaa vakioon -asetuksista **Nollaa vakioon** -valikossa. Lisätietoja on luvussa **5.3.2**.
- Tarkista kytkettyjen laitteiden liitännät ja kaapelit.

#### Televisio ei muista asetuksia virrankatkaisun jälkeen

- Tarkista, että television asetuksena on **Koti**. Valitse Tv-valikko > Asennus > Esiasetukset > **Paikka-valikko**.

#### Kuva ei sovi kuvaruutuun, vaan se on liian suuri tai pieni

- Valitse Kuvaformaatti-valikosta parempi kuvaformaatti.  
Lisätietoja on luvussa **5.3.4 Laajakuvaformaatti**.





- Voit parantaa signaalin käsittelyä nimeämällä kytketyn laitteen Liitännät-valikossa. Lisätietoja on luvussa **7.4.3 Laitteiden nimeäminen**.

#### Kuva on väässä kohdassa kuvaruudussa

- Osa joidenkin laitteiden kuvasignaaleista ei sovi kunnolla kuvaruutuun. Voit siirtää kuvaa kaukosäätimen painikkeilla ◀, ▶ tai ▲, ▼. Tarkista laitteen signaali.

## Ääni

#### Kuva näkyy, mutta ääntä ei kuulu

- Tarkista, että äänenvoimakkuudeksi ei ole valittu 0.
- Tarkista, että ääntä ei ole mykistetty -painikkeella.
- Tarkista, että kaikki kaapelit on kytketty oikein.
- Jos televisio ei havaitse äänisignaalia, ääni poistetaan automaattisesti käytöstä. Kyse ei siis ole toimintahäiriöstä.

#### Ääni on heikkolaatuinen

- Tarkista, onko ääniasetuksiksi valittu Stereo.
- Tarkista Taajuusvastekorjain-asetukset.
- Valitse jokin Nollaa vakioon -asetuksista **Nollaa vakioon** -valikossa. Lisätietoja on luvussa **5.3.2**.

#### Ääni kuuluu vain toisesta kaiuttimesta

- Tarkista, että Tasapaino-asetus ei ole vasemmassa tai oikeassa ääripäässä.

## HDMI-liitännät

#### Laitteiden HDMI-liitännään liittyvät ongelmat

- HDMI - HDCP:ssä kuluu muutama sekunti, ennen kuin televisiossa näkyy laitteesta tuleva kuva.
- Jos televisio ei tunnista laitetta eikä kuvaruudussa ole kuvaa, siirry toiseen laitteeseen ja sitten takaisin alkuperäiseen, jolloin HDCP käynnistyy uudelleen.
- Jos äänihäiriöt ovat toistuvia, tarkista lähtöasetukset laitteen käyttöoppaasta.
- Jos käytössä on HDMI-DVI-sovitin, tarkista, että lisä-ääniliitäntä täydentää DVI-liitäntää.

## USB-liitäntä

#### USB-laitteen sisältö ei näy televisiossa

- Määritä laite (kamera) Massamuistityyppi-yhteensopivaksi.

- USB-laitteen on kanssa on ehkä käytettävä tiettyä ohjainohjelmistoa. Tätä ohjelmisto ei valitettavasti voi ladata televisioon.

#### Tiedostot eivät näy Multimedia-valikossa

- Kaikkia ääni- ja kuvatiedostoja ei tueta. Lisätietoja on luvussa **8 Tekniset tiedot**.

#### Ääni- ja kuvatiedostojen toistossa on häiriöitä

- USB-laitteen siirtotoiminto rajoittaa siirtonopeutta.

## Tietokone

#### Tietokoneen näyttö ei näy vakaana tai synkronoituna televisiossa

- Tarkista, että tietokoneessa on valittu oikea erottelukyky. Lisätietoja on luvussa **8 Tekniset tiedot**.

#### Jos ongelma ei ratkea

Katkaiset televisiosta virta ja kytke se takaisin. Jos ongelma ei ratkea, ota yhteys asiakaspalveluun tutustu sivustoon [www.philips.com/support](http://www.philips.com/support).

Asiakaspalvelun puhelinnumerot ovat tämän käyttöoppaan viimeisellä sivulla.

#### Selvitä television malli ja tuotenumero, ennen kuin soitat.

Nämä numerot löytyvät pakkauksen tarrasta tai television takana tai pohjassa olevista tyyppikilvistä.

#### Varoitus

**Älä koskaan yritä korjata televisiota itse.**

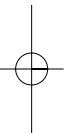
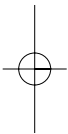

## 10 Hakemisto

### A

Active Control 16  
 Aikavyöhyke 27  
 Ajastimet 22  
 Ambilight  
   ja television valmiustila 19  
   kaksikanavainen 5  
   toiminnot 11  
   väri 18  
   valikko/asetukset 18  
 Analoginen  
   manuaalinen asennus 28  
   TV-kanavat 28  
 Antenni  
   kaapeli 7  
   kytkeminen 7  
   laitteisiin 30  
 Asennus  
   automaattinen 27  
   manuaalinen 28  
   päivitys 29  
   valikko 27  
 Asetusavustaja 15  
 Automaattinen kuvakoko 17  
 Automaattinen asennus 27  
 Automaattinen surround 18  
 Autom.n äänenvoimakkuus 18

### B

Blu-ray 30,31,35

### C

CA-moduuli 30,38

### D

Dekooderi  
   kanava 36  
 Delta-äänenvoimakkuus 18  
 Digitaalinen  
   audio out 30  
   audiokieli 17  
   HD-vastaanotin 35  
   natural motion 16  
   tekstityskieli 24  
   teksti-tv 20  
   vastaanotin 33  
   vastaanottotesti 29  
 Dual screen 12  
 DVB-T 5

### DVD

  liitântä 33  
   toisto 9  
   soitin 33  
   tallennin 33  
 Dynaaminen kontrasti 16

### E

External 1,2,3 (EXT) 30

### H

Haku  
   kanavat 28  
   teksti-tv-sivut 19  
 HDCP 31  
 HDMI  
   liitântä 30  
 Hienosäätö 28

### J

Järjestäminen uudelleen 28

### K

Kaapeli  
   HDMI 31  
   Scart 32  
   YPbPr 31  
   S-Video 32  
   Video 32  
 Kamera (valokuva) 36  
 Kanava  
   asennus 27  
   edellinen 12  
   hallinta 29  
   järjestää uudelleen 28  
   kaikki kanavat -luettelo 20  
   lukitus 20  
   suosikkiluettelo 20  
   tallentaa/asentaa 28  
 Kanavien järjestäminen  
   uudelleen 28  
 Katseluväri  
 Katselunesto 20  
 Katselusävy 16  
 Kaukosäädin  
   paristot 7  
   esittely 12  
 Kello 15  
 Kensington-lukon paikka 5

### Kieli

  audio 18  
   tekstitys 19  
   valikko 27  
 Kierrätys 3  
 Kirkkaus 16  
   ambilight 18  
 Kontrasti 16  
 Koodi 22  
 Koodin määrittäminen 22  
 Koodin vaihtaminen 22  
 Koti  
   paikka 40  
 Kotiteatterijärjestelmä 34  
 Kuulemisvaikeus 27  
 Kuulokkeet  
   liitântä 4,30  
   äänenvoimakkuus 18  
 Kuva  
   formaatti 16  
   valikko 16  
 Kuvaruudun hoito 3  
 Kuvaruudun puhdistaminen 3  
 Kytkentäajastin 22

### L

Laajakuvaformaatti 17  
 Laite  
   kytkeminen 31  
   nimeäminen 36  
   katsominen 9  
 Laitteiden nimeäminen 36  
 Lapsilukko 23  
 Liikkumattomat kuvat 3  
 Liitântä  
   asetukset 31,36  
   esittely 30  
   paras 31  
 Lukot 22

### M

Maa  
   digitaalinen järjestelmä 29  
   valinta 27  
 Melun vähennys 16  
 Menu-painike 13  
 Mono 18  
 Movie expand 17  
 MPEG artifact vähentyminen 16

Musiikki 25  
 Mustan taso 16  
 Mykistyspainike 12

**N**

Nimeäminen uudelleen 28

**O**

Ohjelman vaihto 12  
 Ohjelmiston päivitys 26  
 OK-painike 12

**P**

Paikka 40  
 Painikkeet  
   kaukosäätimessä 4,12  
   televisiossa 4  
   väri 12  
 Paristot 3,7  
 Pelikonsoli 36  
 Pikahakuvalikko 15  
 Pixel Plus 3 HD 16

**R**

Radiokanava 27

**S**

Satelliittivastaanotin 34  
 Scart-liitäntä 32  
 Stereo 18  
 Suosikkiluettelot 20  
 Superzoomaus 17  
 Sähköinen ohjelmaopas 21  
 Sävy 16

**T**

Taajuusvastekorjain 17  
 Tallennin 33  
 Tasapaino  
   Ambilight 18  
   ääni 17  
 Tehdasasetukset 29  
 Tekniset tiedot 39  
 Teksti-tv 19  
   digitaalinen 28  
   dual screen 19  
   sivu 19  
   teksti-tv 2.5 20  
   T.O.P 19  
   valikko 20  
 Tekstitys 23  
 Television sijoittaminen 5  
 Terävyys 16

Tietokone  
   kytkeminen 36  
   näytön erottelukyky 39  
 Turvallisuus 3  
 TV-asetukset-valikko 15

**U**

Uniajastin 22  
 USB  
   laite 24  
   liitin 30  
   valokuvien katselu 24

**V**

Vakioiden palauttaminen 15  
 Valkoinen piste 16  
 Valmiustila 22  
 Valoanturi 16  
 Valokuvien katselu 24  
 VCR  
   liitäntä 33  
 Vianmääritys 40  
 Videokamera 36  
 Videokaapeli 32  
 Videoformaatit 39  
 Virran kytkeminen 8  
 Virta 8  
 Virtajohto 8  
 Värien parannus 16  
 Väri  
   valikko 16  
   painikkeet 4,12  
 Värisävy 16

**Y**

Yleinen liittymä (CA-moduuli)  
   liittymä 30,38  
   valikko 38  
 YPbPr 31

**Ä**

Ääni I/II 18  
 Ääni  
   Surround-ääni 18  
   valikko 17  
 Äänenvoimakkuus  
   painike 12  
   valikko 17

