

PFL3512

FLATV

DVB-T
TERRESTRIAL

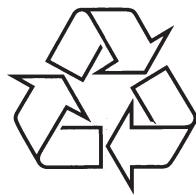

Külastage Philipsit internetis:
<http://www.philips.com>



Eestikeelne kasutusjuhend

www.philips.com/support

DVI (Digital Visual Interface): Digitaalne kasutajaliidese standard, mid on loodud Digital Display Working Group (DDWG) poolt, et muundada analoog signaalid digitaalseteks signaalideks, et ühendada mõlemad analoog ja digitaalsed monitorid.

RGB signaalid: Need on kolm video signaali - Red (punane) Green (roheline) Blue (sinine), mis moodustavad pildi. Neid signaale kasutades paraneb pildi kvaliteet.

S-VHS signaal: Need on 2 eraldi Y/C video signaali S-VHS ja Hi-8 salvestamise standarditest. Luminaatsignaali Y (must ja valge) ja kroomsignaali C (värv) salvestatakse eraldi kassetile. See võimaldab paremat pildi kvaliteeti kui standard video puhul (VHS ja 8 mm), kus Y/C signaalid kombineeritakse, et pakkuda ainult ühte video signaali.

16:9 : Viitab ekraani pikkuse ja kõrguse suhtele. Lai-ekraan televisooritel on suhe 16/9, tavatelevisooritel aga 4/3.

MHEG (Multimedia and Hypermedia information coding Expert Group): annab standardid multimeedia- /hüpermeediainformatsiooni objektide (mis on vahetatud rakenduste ja teenuste seas,

kasutades erinevat liiki meediat) kodeeritud esituse jaoks. Objektid määravad ära multimeedia / hüpermeedia esituse struktuuri.

HDMI (High-Definition Multimedia Interface): pakub kokkusurumata, kõiki digitaalseid audio/video kasutajaliidest TV ja ükskõik millise teise HDMI'ga varustatud audio/video komponendi vahel, nagu seadistusplakk, DVD-mängija ja A/V vastuvõtja. HDMI toetab suurendatud või high-definition videot plus kahe-kanalist digitaalst audiot.

System: Televisiooni pilte ei kanta kõikides riikides üle samal viisil. Eksisteerivad erinevad standardid: BG, DK, I ja LL'. Süsteemi seadeid (lehkülg 28) kasutatakse erinevate standardite valimiseks. Neid ei tohi segi ajada PAL või SECAM värvi kodeeringuga. PAL'i kasutatakse enamikes Euroopa maades, SECAM Prantsusmaal, Venemaal ja enamikes Aafrika maades. Ameerika Ühendriigid ja Jaapan kasutavad erinevat süsteemi, mida kutsutakse NTSC.

MPEG (Moving Picture Experts Group) on hüüdnimi, mis on antud rahvusvaheliste standardite perele, mida kasutatakse audio-visuaalse informatsiooni kodeerimiseks digitaalsesse pakitud formaati.

33 PROBLEEMIDE LAHENDAMINE

Probleem	Võimalik lahendus
Puuduvad digitaalsed kanalid	<ul style="list-style-type: none"> Võtke ühendust oma varustajaga, et kontrollida digitaalset video ülekande signaali saadavust Teie riigist.
Üks või ainult mõned väikesed punktid ekraanil, mis ei muuda värvi koos video pildiga	<ul style="list-style-type: none"> See sümptom ei ole probleem. Vedelkristall paneel on ehitatud väga kõrge täpsusega tehnoloogiaga, mis annab Teile head pildi detailid. Vahtevahel võivad ekraanile ilmuda mõned mitte aktiivsed pikslid, mis märgivad punase, sinise, roheline või musta püsikohta. Märkus: See ei mõjuta televiisori töötamist.
Vahelduv või võbelev pilt HD režiimis	<ul style="list-style-type: none"> Müra kuvatakse juhul kui ühendatud digitaalne seade nagu DVD-mängija või Set-top box ei tööta. Kontrollige ühendatud digitaalset seadme kasutusjuhendit. Kasutage standardset-ühilduvat (kõrge kvaliteedilist) HDMI/DVI üleminekut.
Puudub heli või pilt, aga esipaneelil põleb punane tuli	<ul style="list-style-type: none"> Vajutage kaugjuhtimispuldil klahvile .
PC režiimid ei tööta	<ul style="list-style-type: none"> Kontrollige, kas ühendused on tehtud korrektselt. (vaadake lehekülge 47). Kontrollige, kas allikas on korrektselt valitud. Vajutage klahvile AV, et siseneda Source List (allikate nimekirja) menüüsse ja valige õige allikas. Kontrollige, kas olete seadnud arvuti vastavale displei resolutsioonile (vaadake lehekülge 47). Kontrollige PC graafikakaardi seadeid.
S-Video värvid on nõrgad	<ul style="list-style-type: none"> Kontrollige, kas SVHS kaabel on korrektselt ühendatud. Vajutage kaugjuhtimispuldil klahvile P +, et muuta kanalinumbrit suurema suunas, või P -, et muuta kanalinumbrit väiksema suunas.
PC režiimis kuvatakse must riba ekraani üla- ja alaosas	<ul style="list-style-type: none"> Vahetage PC määr 60 Hz.
AC3 ei ole saadaval	<ul style="list-style-type: none"> Antud televiisor ei toeta AC3. Kasutage kaugjuhtimispuldil klahvi I-II, et valida alternatiivne audio.
TV antenn ei saa televiisorilt voolu	<ul style="list-style-type: none"> Mõned antennid vajavad voolu televiisori kaudu. Antud televiisor ei toeta seda funktsiooni.
Ühelt kanalilt teisele vahetamine võtab kaua aega	<ul style="list-style-type: none"> Tasulise televisiooni kanalid on kodeeritud kaabeltelevisiooni pakkujate poolt ja võtab kaua aega, et need lahti kodeerida. See on televiisori normaalne töötamine ja ei vaja mingit lahendamist.
Digitaalsesse menüüsse ei ole võimalik pääseda	<ul style="list-style-type: none"> Kontrollige, kas TV on analoog režiimis. Kui on, siis vajutage klahvile A/D, et lülitada digitaalsesse režiimi.

Taaskasutamine



Toote pakend on mõeldud ümbertöötlemiseks. Õigeks hävitamiseks pöörduge kohaliku võimuorgani poole.

Vana seadme hävitamine



Teie seade koosneb kõrgekvaliteedilistest materjalidest ja osadest, mida on võimalik taaskasutada ja ümber töödelda.



See mahatõmmatud prügikasti tähis näitab, et seade vastab Euroopa direktiivile 2002/96/EC.

Palun tutvuge kohalike nõuete ja võimalustega vanade elektri- ja elektroonikaseadmete ümbertöötlemise kohta.

Palun toimige vastavate regulatsioonide kohaselt ja ärge hävitage seadet hariliku majapidamisprügi hulgas. Korrektnete seadmete hävitamine aitab vältida kahju keskkonnale ja inimestevisele.

Patareide hävitamine

Varustuses olevad patareid ei sisalda raskeid metalle elavhõbedat ega kaadmiumi. Palun kontrollige, kuidas hävitada tühjasid patareid vastavalt kohalikele regulatsioonidele.

Toote informatsioon

- Mudeli ja seerianumbri võib leida televiisori tagaosast ja pakendilt. Suuremate televiisorite puhul on informatsioon ka vasakul televiisori all.

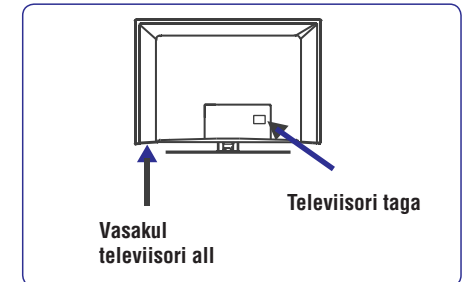

- Puhkerežiimis on seadme voolutarbimine 1 W.
- Seadme voolutarbimise võib leida tüübiplaadilt televiisori tagaosas.
- Täiendava informatsiooni saamiseks toote tehniliste andmete kohta, vaadake internetist toote lehte aadressil www.philips.com/support.

Märkus

Tehnilised andmed ja informatsioon võivad muutuda ilma teatamata.

- Kui vajate edasist abi, helistage palun oma riigi klienditeenindusse. Vastavad telefoninumbrid ja aadressid on antud varustuses olevas Worldwide guarantee brošüüris.

Tähtis











- Antud seade ei toeta AC3 (audio formaat). Kasutage klahvi **I-II**, et valida alternatiivne audio.
- Mõned TV antennid vajavad seadmelt voolu. Antud seade ei toeta sellist funktsiooni.

SISUKORD

1 Sissejuhatus6	13 Juurdepääsu piirangud22
1.1 Tähtis informatsioon.....6	14 Oma lemmikute nimekirja loomine23
1.1.1 Püsipilt televiisori ekraanil6	15 Informatsioon24
1.1.2 Elektrilised, magnetilised ja elektromagnetilised väljad (“EMF”).....6	16 Options (Valikud) menüü kasutamine25
1.2 Mis on digitaalne TV?7	17 TV Guide26
1.3 Digitaal- või analoog kanalid?7	18 Digitaalne teletext (MHEG)27
2 Ohutus8	19 Conditional Access Module (CAM) kasutamine28
2.1 Üldine8	20 Automaatne analoog programmide seadistamine28
2.2 Ekraani hooldamine8	21 Manuaalne analoog programmide seadistamine29
3 Ülevaade televiisori klahvidest ja sisendpesadest9	22 Programmide sorteerimine30
3.1 Külgmised või ülemised sisendpesad ...9	23 Kanalile nime panemine31
3.2 Tagumised sisendpesad.....9	24 Lemmikprogrammide valimine32
3.3 Külgmised sisendpesad9	25 Funktsioonid33
4 Alustamine10	25.1 Taimer.....33
4.1 Enne alustamist10	25.2 Parental Cont. (lapsevanemakontroll).....33
4.2 Antenni ühendamine.....10	25.3 Child Lock (lapselukk)35
4.3 Juhtmete ühendamine ja lahti ühendamine.....10	25.4 Activate Control (aktiivne kontroll).....35
4.4 TV sisselülitamine.....10	26 Pildi- ja heliseaded36
4.5 Kaugjuhtimispuldi kasutamine.....10	27 Smart Picture ja Sound37
5 Kaugjuhtimispuldi funktsioonid11	28 Pildi formaat38
6 Ülevaade digitaalsest põhimenuüst ja alamenüüdest12	29 Teletext39
7 TV esmakordne sisselülitamine15	30 TV kasutamine PC monitorina
8 Bänneri informatsioonist aru saamine16	30.1 PC ühendamine.....41
8.1 Bänneri kirjeldus16	30.2 TV sätete kontrollimine, kui PC on ühendatud.....41
8.2 Sümbolite kirjeldus.....16	31 TV kasutamine HD (High Definition) režiimis42
9 Teenuste nimekiri17	31.1 HD varustuse ühendamine.....42
9.1 Teenuste järjekorra muutmine17	31.2 TV sätete kontrollimine HD režiimis...42
9.2 Uue TV kanali vaatamine või uue raadiojaama kuulamine17	31.3 Mode Selection (režiimi valik) funktsioon Features (funktsioonid) menüüs43
10 Teenuse seadistamine18	31.4 Ekraan (native 1080) Features (funktsioonid) menüüs43
10.1 Uute teenuste lisamine.....18	31.5 Toetatud sisendi formaadid.....43
10.2 Kõikide teenuste uuesti installeerimine.....18	
10.3 Teenuste manuaalne seadistamine.....19	
11 Vastuvõtu testimine20	
12 Eelistused21	

33 PROBLEEMIDE LAHENDAMINE

Allpool on nimekiri probleemidest, mis võivad tekkida teie televiisoriga. Enne teenindusse helistamist vaadake üle allpool olevad punktid.

Probleem	Võimalik lahendus
Ekraanil puudub displei	<ul style="list-style-type: none"> Kontrollige, kas voolujuhe on korrektselt ühendatud seinapistiku ja televiisoriga. Kui ikka veel pole voolu, tõmmake juhe pistikust välja. Oodake 60 sekundit ja sisestage pistik uuesti stepslisse. Lülitage TV uuesti sisse. Vajutage kaugjuhtimispuldil klahvile .
Signaali vastuvõtt on halb (müra)	<ul style="list-style-type: none"> Kontrollige antenni ühendust seinastepsli ja televiisoriga. Proovige pilti manuaalselt kohandada (vaadake lehekülj 29). Kas Te olete valinud õige TV-süsteemi? (vaadake lehekülj 29). Vajutage klahvile , et kontrollida signaali tugevust.
Puudub pilt	<ul style="list-style-type: none"> Kontrollige, et varustuses olevad kaablid on korrektselt ühendatud (Antennikaabel televiisoriga, teine antennikaabel salvestajaga, voolujuhtmed, ...). Kontrollige, et olete valinud õige allika. Kontrollige, et lapselukk (child lock) on välja lülitatud.
Kindlatel kanalitel puudub heli	<ul style="list-style-type: none"> Kontrollige, kas valitud on õige TV-süsteem (vaadake lehekülj 29).
Heli puudub	<ul style="list-style-type: none"> Kontrollige, et helitugevus ei ole miinimum tasemel. Kontrollige, et helitu  režiim ei ole sisse lülitatud. Kui see on sees vajutage klahvile , et režiimi deaktiveerida. Kontrollige, seadme ja televiisori vahelisi ühendusi.
Heli häired	<ul style="list-style-type: none"> Proovige välja lülitada mõni elektriline seade, et vältida interferentsi. Näiteks foon, tolmuimeja jne.
Ei ole võimalik aru saada valitud keelest, et televiisorit käsitleda digitaalses režiimis	<ul style="list-style-type: none"> Vajutage klahvile MENU/DIGITAL, et väljuda ekraanile olevast menüüst. Vajutage uuesti klahvile MENU/DIGITAL, et kuvada menüü. Vajutage klahvile , et valida menüüst teine valik ja klahvile , et siseneda järgmisele menüü tasandile. Vajutage uuesti klahvile  ja kasutage klahvi , et valida menüüst viies valik. Vajutage klahvile , et siseneda järgmisele menüü tasandile. Vajutage klahve  , et valida korrektne keel. Vajutage klahvile OK, et valikut kinnitada. Vajutage klahvile MENU/DIGITAL, et menüüst väljuda.
TV ei reageeri kaugjuhtimispuldile	<ul style="list-style-type: none"> Liikuge televiisori sensorile lähemale (asub TV eesosas). Kontrollige patareide paigutust. Proovige patareid ära vahetada.

32 TEISTE SEADMETEGA ÜHENDAMINE

32.8 Kaamera, videokaamera, mängukonsooli ühendamine

1. Ühendage oma kaamera, videokaamera või mängukonsool.
2. Mono seadmete puhul ühendage ainult **VIDEO** ③ ja **AUDIO L** ③. **Stereo** seadmete puhul ühendage mõlemad **AUDIO L** ja **AUDIO R** ①. S-VHS kvaliteet S-VHS videokaameraga on võimalik saavutada ühendades S-VHS kaabliga **S-VIDEO** sisend ③ ja **AUDIO L/R** sisendid ③.

⚠ Hoiatus

Ärge ühendage kaableid ① ja ② samal ajal. See võib põhjustada moonutusi.

3. Vajutage kaugjuhtimispuldil klahvile **AV**, et kuvada **Source List** (allikate nimekiri).
4. Vajutage klahvile ▼, et valida **EXT 3** ja klahvile ►/ **OK**, et valikut kinnitada.

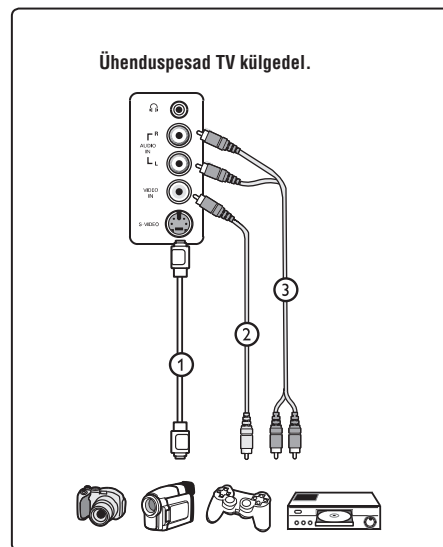

32.9. Kõrvaklappide ühendamine

1. Sisestage pistik kõrvaklappide pesa ④ nagu näidatud.
2. Kõrvaklappide takistus peab jääma vahemikku 8 ja 4000 Ohmi. Kõrvaklappide pistiku jaoks on 3.5 mm pesa.

ⓘ Nõuanne

Vajutage kaugjuhtimispuldil klahvile ✖, et lülitada heli televiisori kõlaritest välja. Selleks, et heli sisse lülitada, vajutage uuesti klahvile ✖.

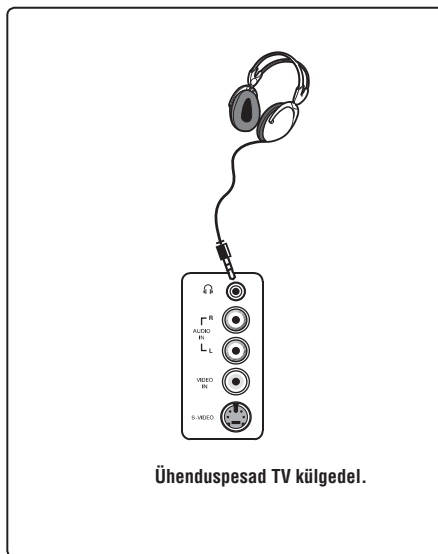

SISUKORD

32 Teiste seadmete ühendamine	44
32.1 VCR ja DVD salvestaja ühendamine	44
32.2 Dekooderi ja VCRI ühendamine.....	44
32.3 Kahe VCRI või VCRI ja DVD salvestaja ühendamine	45
32.4 Satelliidi vastuvõtja ühendamine.....	45
32.5 DVD mängija; kaabliploki või mängukonsooli ühendamine.....	46
32.6 DVD mängija; satelliidi vastuvõtja või kaabliploki ühendamine	46
32.7 PC ühendamine.....	47
32.8 Kaamera, videokaamera või mängukonsooli ühendamine	48
32.9 Kõrvaklappide ühendamine.....	48
33 Probleemide lahendamine	49
34 Terminoloogia	51

1 SISSEJUHATUS

Suur tänu selle televisori ostmise eest. See kasutusjuhend sisaldab kogu informatsiooni, mis on vajalik algeks paigaldamiseks ja uue televisori kasutamiseks.



Kui Te ei leia vastust sellest kasutusjuhendist või probleemide lahendamise lehekülg ei lahenda Teie televisoriga tekkinud probleemi, on soovitatav helistada kohalikusse Philipsi klienditeenindus keskusesse. Vaadake varustuses olevat Worldwide guarantee brošüüri. Palun hoidke mudeli (Model) ja toote (Product) number käepärast (võite selle leida televisori tagaosast, allasast või pakendilt), kui helistate Philipsi klienditeenindusse.

1.1 Tähtis informatsioon

1.1.1 Püsivalt televisori ekraanil

Vedelkristall ekraanide ja plasmaterite üks omadus on järelpildi kuvamine ekraanil, kui enne on kuvatud ühte ja sama pilti pikema perioodi vältel. Seda efekti nimetatakse fosfori sissepõletuseks. Televisori tavaline kasutamine eeldab pilti näitamist, mis sisaldab pidevalt liikuvaid ja muutuvaid kaadreid ja mis täidavad ekraani.

Näiteid püsivaltidest (see ei ole kõikehõlmav nimekiri, võib esineda veel teisi).

- TV ja DVD menüüd: DVD plaadi sisu nimekiri;
- Tumedad ribad: kui tumedad ribad tekivad vasakul ja paremal pool ekraani, on soovitatav muuta pildi formaati nii, et pilt täidab tervet ekraani;
- Telekanali logod: tekitavad probleeme, kui need on ergad ja muutumatud. Liikuvad ja madala kontrastiga graafika põhjustab vähemtoenäoliselt ekraani varajast vananemist;
- Aktsiaturu kleeibised: asuvad TV ekraani allas.
- Ostukanali logod ja hinnakuvandid: ergad ja asuvad pidevalt samas kohas televisori ekraanil.
- Näited paigalasuvatel piltidel sisaldavad ka logosid, arvutipilte, ajakuvandit, teleteksti ja kaadreid, mis on kuvatud 4:3 režiimis, staatilisi kaadreid või tähemärke jne.

* Nõuanne

Vähendage vaatamisel kontrasti ja heledust.

1.1.2 Elektrilised, magnetilised ja elektromagnetilised väljad ("EMF")

- Royal Philips toodab ja müüb paljusid tooteid, mis on mõeldud tarbijatele, mis nagu ka kõik teised elektroonilised aparaadid, omavad võimet kiirata ja vastu võtta elektromagnetilisi signaale.
- Üks Philipsi juhtivaid äriprintsipe on kasutada kõiki tervise- ja ohutuse meetmeid oma toodete puhul, et täita kõiki legaalseid nõudmisi ja säilitada heaolu EMF standardite raames toote tootmise ajal
- Philips on kohustatud arendama, tootma ja turustama tooteid, mis ei põhjusta terviseprobleeme.
- Philips kinnitab, et kui tema tooteid kasutatakse selleks, milleks need algselt on mõeldud, on need kasutamiseks ohutud vastavalt teaduslikele asitõenditele, mis on tänapäeval saadaval.
- Philips osaleb aktiivselt rahvusvahelise EMF ja ohutusstandardite arendamisel. See lubab Philipsil ette näha oma toodete edasist arengut varajase integratsiooni standardiseerimiseks.

1.2 Mis on digitaalne TV?

Digitaalne televisioon pakub palju suuremat valikut televisori vaatamiseks, vaba häiretest, mida võite kogeda analoog TV puhul. See võimaldab muuta televisori vaatamise hoopis uueks kogemuseks. Eksisteerib suurem valik laiekraan programmidest. Paljud Teie lemmik programmidest on laiekraan formaadis digitaalsetel kanalitel nähtus, mida analoog TV ei suuda korralikult pakkuda.

Eksisteerib hoopis uus interaktiivne kogemus digitaalse TV puhul. Kasutate oma kaugjuhtimispulti, võite pääseda igasuguse informatsiooni juurde nagu digitaalne tekst, mis on palju selgem kui vana teleteksti süsteem. See lisab naudingut, kui kuvatakse vaadatava programmiga seotud informatsiooni. Võite samuti siseneda Electronic Programme Guide (elektrooniline programmi juht) režiimi, mis pakub kiiret ja kergelt viisi vaadata täielikku nimekirja digitaalsetest programmidest, nagu näeksite seda ajalehes või TV ajakirjas.

32 TEISTE SEADMETEGA ÜHENDAMINE

ⓘ Märkus

- Kaablid on tihti värvikoodidega. Ühendage punane punasega, valge valgega jne.
- Component Video pesade sildid võivad erineda sõltuvalt ühendatud DVD-mängijast. Kuigi lühendid võivad varieeruda, tähed B ja R tähistavad vastavalt sinist ja punast komponendi signaali, Y viitab lüminatssignaale. Vaadake DVD-mängija instruksioone definitsioonide ja ühenduste detailide jaoks;
- Selleks, et saavutada optimaalne vaadatavus, on soovitatav lülitada oma seade kõrgeima võimaliku displei režiimi, mis on toetatud.

⚠ Hoiaatus

Kui Te märkate vilkuvat pilti, valesid värve või mitte mingeid värve, pildi puudumist või isegi eelnevate kombineerumist ekraanil, tehke kindlaks, et ühendused on tehtud korrektsel viisil ja et ühendatud seadme resolutsioon ja signaali standard on määratud õigel viisil. Vaadake oma seadme kasutusjuhendit.

32.7 PC ühendamine

ⓘ Märkus

- Ainult PC digitaalset väljundit saab ühendada DVI abil HDMI kaabliga. **VGA ühendus ei ole toetatud.**
- Enne PC ühendamist televisoriga, muutke PC monitori seaded sagedusele 60 Hz.

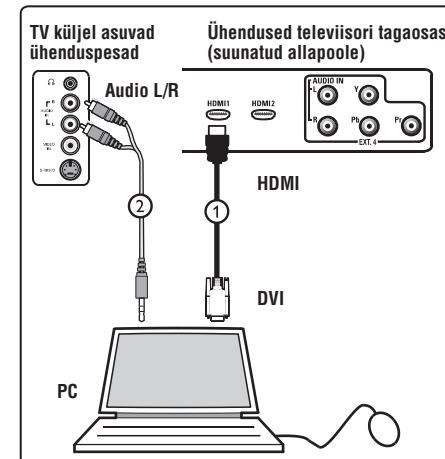

DVI ühendustega varustatud PC

1. Kasutage DVI HDMI kaablit, et ühendada üks televisori HDMI ühendustest ①.
2. Ühendage audiokaabel arvuti AUDIO pesaga ja televisori EXT3 L/R AUDIO pesaga.
3. Vajutage kaugjuhtimispuldil klahvile **AV**, et kuvada **Source List** (allikate nimekiri).
4. Vajutage klahvile **▼**, et valida **HDMI 1** või **HDMI 2** ja klahvile **►/OK**, et valikut kinnitada.

Toetatud PC resolutsioonid	
640 x 480, 60 Hz	800 x 600, 75 Hz
640 x 480, 72 Hz	800 x 600, 85 Hz
640 x 480, 75 Hz	1024 x 768, 60 Hz
640 x 480, 85 Hz	1024 x 768, 70 Hz
800 x 600, 60 Hz	1024 x 768, 75 Hz
800 x 600, 72 Hz	1024 x 768, 85 Hz

PC resolutsioonid LCD televisori jaoks. Mitte rakendatav 20" LCD televisori või Plasma televisori puhul.

1280 x 768, 60 Hz
1280 x 1024, 60 Hz
1360 x 768, 60 Hz

32 TEISTE SEADMETEGA ÜHENDAMINE

32.5 DVD-mängija, kaabliploki või mängukonsooli ühendamine

Ühendamine HDMI ühendusega

HDMI on uus juhtiv standard digitaalse video ja audio inter-ühenduseks.

1. Ühendage oma seade HDMI ühendusega.
2. Vajutage kaugjuhtimispuldil klahvile **AV**, et kuvada **Source List** (allikate nimekiri).
3. Vajutage klahvile **▼**, et valida **HDMI 1** või **HDMI 2** ja klahvile **►/OK**, et valikut kinnitada.

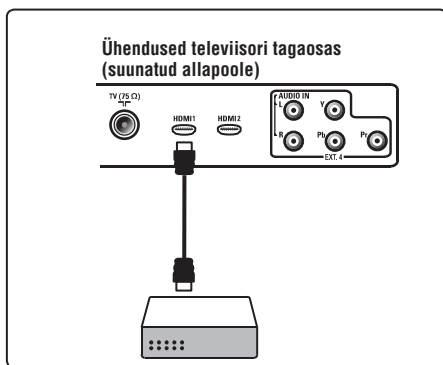

32.6 DVD-mängija, satelliidivastuvõtja või kaablipoksi ühendamine

Ühendamine Component Video ühendusega

1. Ühendage kolm eraldi Component Video kaablit ① DVD-mängijal asuvate YPbPr pesadega ja televiisori Y (kollane), Pb (sinine) ja Pr (punane) **EXT4** pesadega.
2. Ühendage audiokaabel DVD audio L ja R pesadega ja **EXT4** L/R AUDIO pesaga.

3. Vajutage kaugjuhtimispuldil klahvile **AV**, et kuvada **Source List** (allikate nimekiri).
4. Vajutage klahvile **▼**, et valida **EXT 4** ja klahvile **►/OK**, et valikut kinnitada.
5. Kaabliploki ja/või satelliidivastuvõtja puhul ühendage ka kaabelTV kaabel ja/või satelliidi antenni kaabel ③ ja antennikaabel ④.

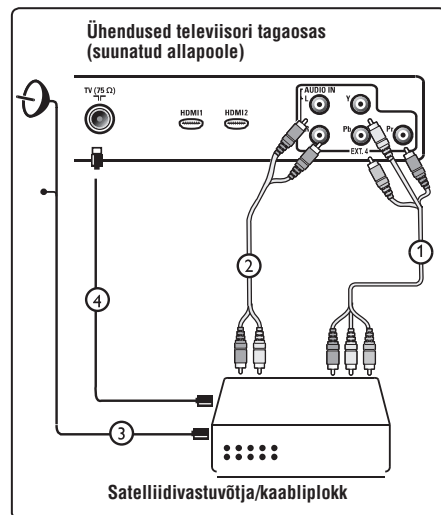
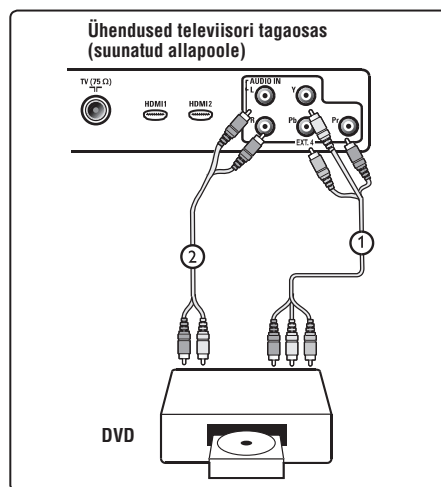

1 SISSEJUHATUS

1.3 Digitaal- või analoog kanalid

Kui televiisor on esmakordselt sisse lülitatud, on see alati digitaalses režiimis (**Digital mode**).

Kasutage **A/D** klahvi kaugjuhtimispuldil, et vahetada TV analoog ja digitaalse režiimi vahel. Kasutage **P +/-** või **0** kuni **9** klahve, et valida kanal.

☰ Märkus

Peatükid 6 kuni 19 sisaldavad kogu informatsiooni, mida vajate, et tegutseda digitaalses režiimis (Digital mode). Peatükid 20 kuni 29 sisaldavad kogu informatsiooni ja instruksioone, mida vajate, et tegutseda analoogrežiimis (Analogue mode).

2 OHUTUS

2.1 Üldine

1. On vaja kahte inimest, et tõsta ja kanda televiisorit, mis kaalub rohkem kui 25 kg. TV väärkasutamine võib põhjustada tõsisel vigastusi.
2. Kui Te paigaldate TV mingile pinnale, tehke kindlaks, et see pind on tasane ja et see suudab kanda televiisori kaalu.
3. Kui soovite paigaldada televiisorit seinale, ärge riputage seda sinna ise. Teie TV peab olema paigaldatud kvalifitseeritud tehniku poolt. Väär seinale paigutamine võib muuta TV ohtlikuks.
4. Enne, kui paigaldate TV seinale, tehke kindlaks, et sein on sobilik kandmaks TV kaalu.
5. Enne TV seinale paigutamist pole vaja teha ühendusi. Enne on aga vajalik sisestada kaablid televiisorisse.
6. Millal iganes Te paigaldate või riputate televiisorit, tehke kindlaks, et õhul on vaba juurdepääs ventilatsioonaukudeni. Ärge paigaldage televiisorit suletud ruumi.
7. Ärge paigutage lahtiseid tuleallikaid nagu põlevaid küünlaid televiisori lähedale.
8. Ärge paigutage veega täidetud vaasi TV lähedale. Vee televiisori peale ajamine võib põhjustada elektrilöögi. Ärge kasutage televiisorit, kui vesi on sattunud seadmele. Tõmmake juhtmed seinast välja ja laske kvalifitseeritud tehnikul seade üle kontrollida.
9. Ärge jätke televiisorit või kaugjuhtimispuldi patareisid kuumuse, otsese päikesevalguse, vihma või vee kätte.

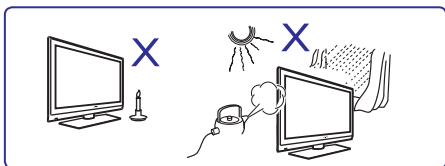

10. Ärge puudutage ühtegi TV osa, voolujuhet või antenni äikesetormi ajal.
11. Ärge jätke televiisorit puhkerezžiimi pikemaks ajaperioodiks. Selle asemel tõmmake TV juhe seinast välja.
12. Tõmmake voolujuhet pistikust, mitte juhtimest. Ärge kasutage halva kvaliteediga stepslit. Kui see on lahti, võib stepsel põhjustada tulekahju.

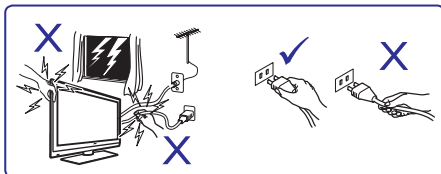

13. Ärge ühendage liiga palju seadmeid ühte ja samasse pessa. Liigselt seadmeid võib põhjustada ülekoormust ja lõppeda tulekahju või elektrilöögi.

2.2 Ekraani hooldamine

1. Ärge eemaldage kaitsvat katet enne, kui olete lõpetanud paigaldamise ja ühenduste tegemise. Palun käsitlege toodet hoolikalt.

⚠ Märkus

Kasutage ainult seadmega kaasas olevat pehmet riiet, et puhastada TV ekraani.

2. Ärge kasutage riiet, mis on veest märg. Ärge kasutage atsetooni, tolueni või alkoholi, et televiisorit puhastada. Ohutuse ettevaatusabinõuna tõmmake voolujuhe seinast välja enne, kui hakkate televiisorit puhastama.
3. Ärge puudutage, lükake, hõõruge või lööge ekraani kõva esemega, mis võib jäädavalt kriimustada või kahjustada ekraani.

32 TEISTE SEADMETEGA ÜHENDAMINE

32.3 Kahe VCR'i või VCR'i ja DVD-salvestaja ühendamine

Ühendamine Eurokaabliga

1. Ühendage antennikaablid ①, ② ja ③ nagu näidatud.
2. Ühendage oma VCR'id või DVD-salvestaja **EXT1** ja **EXT2**'ga kasutades eurokaableid ④ ja ⑤.
3. Vajutage kaugjuhtimispuldil klahvile **AV**, et kuvada Source List (allikate nimekirj).
4. Vajutage klahvile **▼**, et valida **EXT1** või **EXT2** ja klahvile **▶/OK**, et valikut kinnitada.

Ühendamine ainult antennikaablitega

1. Ühendage antennikaablid ①, ② ja ③ nagu näidatud.
2. Kohandage oma salvestaja testsignaali ja salvestage see programmi number 0 alla. (Vaadake "Manuaalne analoog programmide seadistamine", lehekülj 29. Vaadake ka salvestaja kasutusjuhendit).

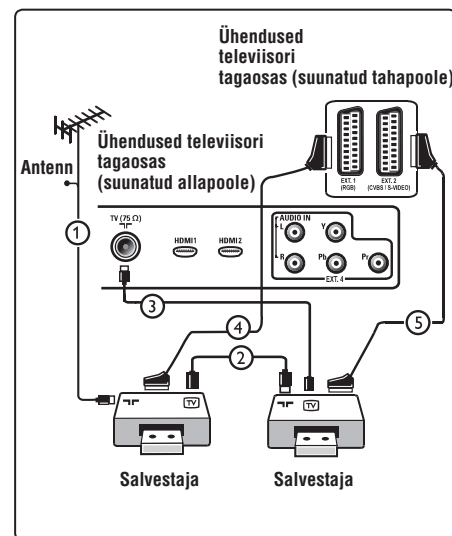

32.4 Satelliidivastuvõtja ühendamine

Ühendamine Eurokaabliga

1. Ühendage antennikaablid ① ja ② nagu näidatud.
2. Ühendage oma satelliidivastuvõtja Eurokaabli abiga **EXT1** või **EXT2**'ga.
3. Vajutage kaugjuhtimispuldil klahvile **AV**, et kuvada **Source List** (allikate nimekirj).
4. Vajutage klahvile **▼**, et valida **EXT1** või **EXT2** ja klahvile **▶/OK**, et valikut kinnitada.

Ühendamine Component Video ühendusega

Vaadake "DVD-mängija, satelliidivastuvõtja või kaabliploki ühendamine" leheküljel 47.

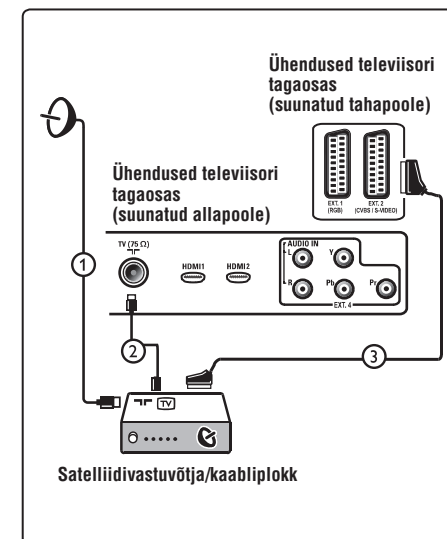

32 TEISTE SEADMETEGA ÜHENDAMINE

32.1 VCR või DVD salvestajaga ühendamine

Ühendamine Eurokaabliga

1. Ühendage antennikaablid ① ja ② nagu näidatud.
2. Ühendage Eurokaabel ③ nagu näidatud.
3. Vajutage kaugjuhtimispuldil klahvile **AV**, et kuvada **Source List** (allikate nimekiri).
4. Vajutage korduvalt klahvile **▼**, et valida **EXT2** ja klahvile **▶/OK**, et valikut kinnitada.

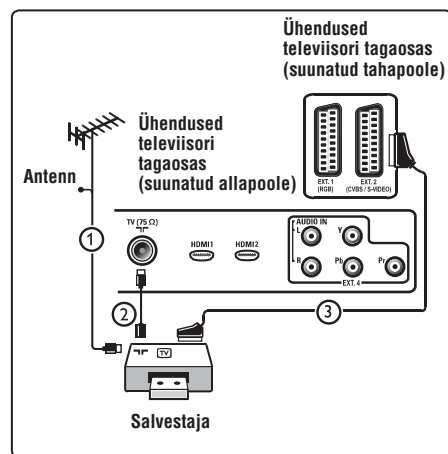

Ühendamine ainult antennikaabliga

1. Ühendage antennikaablid ① ja ② nagu näidatud.
2. Kohandage oma salvestaja testsignaali ja salvestage see programmi number 0 alla. (Vaadake "Manuaalne analoog programmide seadistamine", lehekülg 29. Vaadake ka salvestaja kasutusjuhendit).

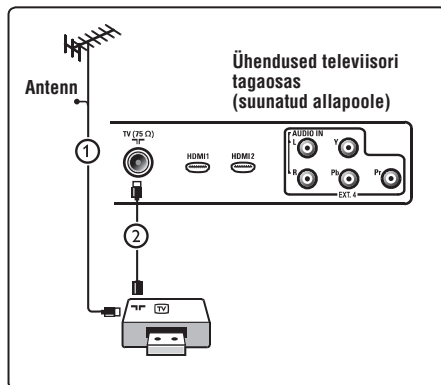

32.2 Dekooderi ja VCRi ühendamine

Ühendage Eurokaabel ④ oma dekooderi ja salvestaja spetsiaalsete euroühendustega. Vaadake ka oma salvestaja kasutusjuhendit.

⚠ Hoiatus

Ärge asetage oma salvestajat ekraanile liiga lähedale, sest mõned salvestajad võivad olla tundlikud ekraani signaalide suhtes. Hoidke ekraaniga vahet, mis on minimaalselt 0,5m.

⚙ Nõuanne

Eurokaabliga saab dekooderit ühendada ka otse **EXT1** või **EXT2** ga.

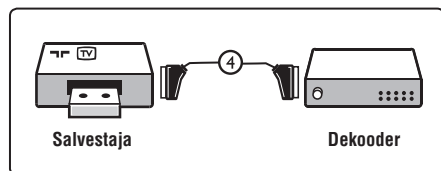

3 ÜLEVADE TELEVIISORI KLAHVIDEST JA ÜHENDUSTEST

3.1 Külgmised või ülemised sisendpesad

Kasutage külgmisi või ülemisi klahve, et kontrollida võimsust, menüüd, helitugevust või programmi numbrit.

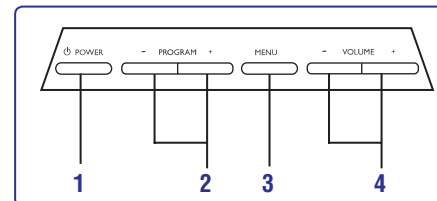

1. **POWER** TV sisse- ja välja lülitamiseks.

⚙ Märkus

Vooluringi katkestamiseks, tömmake voolujuhe stepslist välja.

2. **PROGRAM +/-**: programmide valimine.
3. **MENU**: menüüde avamine ja sulgemine. Kasutage **PROGRAM +/-** klahve, et teha menüüs valikuid ja **VOLUME +/-** klahvi, et siseneda valikusse ning teha muudatusi.
4. **VOLUME +/-**: helitugevuse suurendamine ja vähendamine.

3.2 Tagumised sisendpesad

Tagumise sisendpesad asuvad TV tagaosas suunatult alla poole.

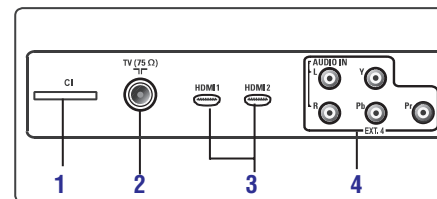

Järgnevad sisendpesad asuvad TV tagaosas.

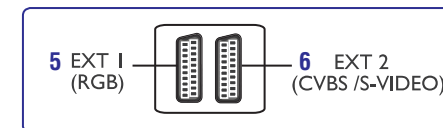

1. **CI (Common Interface) pesa**: CAM (Conditional Access Module) ja mälukaardi ühendamiseks.
2. **TV Aerial pesa**: Sisestage antenni pistik 75 Ω pesa.
3. **HDMI 1/HDMI 2**: seadistusploki, DVD mängija/salvestaja, HD seadme või PC ühendamiseks.
4. **EXT4**: Sama pesaga seadmete ühendamiseks, nagu DVD, dekooder.
5. **EXT 1 (RGB)** ja **6 EXT 2 (CVBS/S-VIDEO)**: sarnaste ühendustega (nn 'scart connections') seadmete ühendamiseks, nagu DVD mängija/salvestaja, VCR, dekooder.

3.3 Külgmised sisendpesad

Need sisendpesad asuvad TV külgedel.

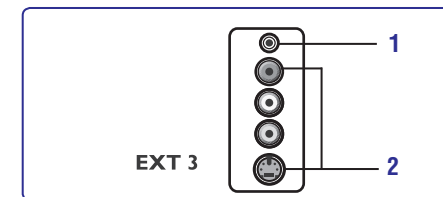

1. **Headphone** (kõrvakalpid) pesa kõrvaklappide ühendamiseks televiisoriga.
2. **AudioVideo**: kaamera või videokaamera ühendamiseks.

4 ALUSTAMINE

4.1 Enne alustamist

⚠ Hoiatus

Enne TV seinale paigutamist pole vaja teha ühendusi. Enne on vajalik sisestada kaablid televiisorisse.

4.2 Antenni ühendamine

Sisestage antennijuhe tugevalt 75 Ω  pesa, mis asub televiisori alaosas ja seinas asuvasse antenni pistikusse.

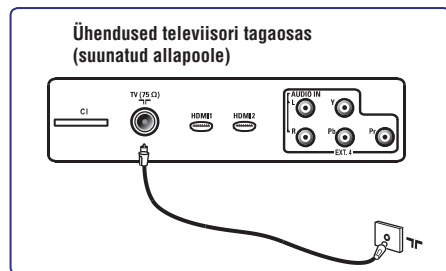

4.3 Juhtmete ühendamine ja lahti ühendamine

(Plasma TV) - **HOIATUS:** Antud seade on esimese klassi (Class 1) aparaat. See tuleb ühendada kaablitega koos kaitsvate maandusühendustega.

Seadme voolujuhtme ühendajat kasutatakse seadme lahti ühendamiseks.

Tehke kindlaks, et voolujuhe on täielikult sisestatud televiisori pesa ja seinas asuvasse pistikusse. Juhtmete lahti ühendamiseks, eemaldage juhe TV pesast ja seinas asuvast pistikust

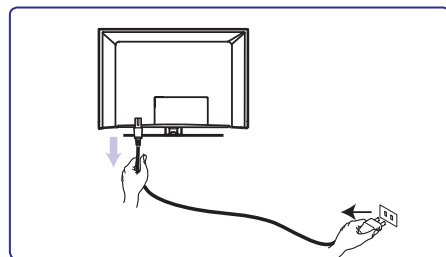

Tehke kindlaks, et teie kodus asuv toitepinge vastab pingele, mis on prinditud kleebisele televiisori tagaosas.

⚠ Hoiatus

Kui TV on asetatud pöörlevale alusele, tehke kindlaks, et ükski survet avaldav ese pole asetatud voolujuhtmele, kui televiisorit pööratakse. Surve voolujuhtmele võib lõdvendada ühendusi. See võib aga põhjustada sädemeid ja lõppeda tulekahjuga.

4.4 TV sisselülitamine

Televiisori sisse lülitamiseks vajutage televiisori küljel või peal asuvale **POWER** klahvile. Sinine/roheline indikaator süttib ja paari sekundi pärast valgustatakse ekraan.

Kui TV jääb puhkerežiimi (punane indikaator), vajutage televiisori küljel või peal asuvale **PROGRAM +/-** klahvile või kaugjuhtimispuldiil **P +/-** klahvile.

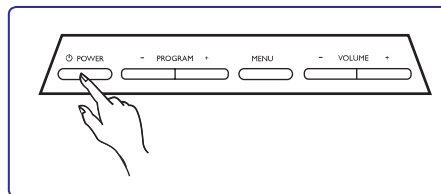



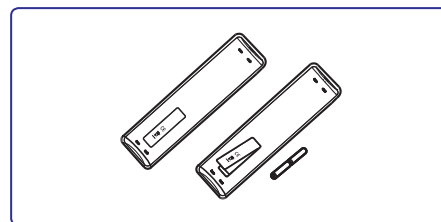

4.3 Kaugjuhtimispuldi kasutamine

Sisestage 2 varustuses olevat patareid. Kindlustage, et (+) ja (-) otsad patareidel kattuvad õigesti kaugjuhtimispuldi sees oleva markeeringuga.



31 TV KASUTAMINE HD (HIGH DEFINITION) REŽIIMIS

4. Vajutage klahvile , et siseneda **Mode Selection** režiimi.
5. Vajutage klahvidele  , et valida **PC** või **HD** režiim.
6. Eelmisesse menüüsse naasmiseks vajutage klahvile .
7. Menüüst väljumiseks vajutage klahvile **MENU/TV**.

31.4 Display (native 1080) Features menüüs



ⓘ Märkus

Antud **Display (native 1080)** funktsioon on rakendatav ainult 1080p mudelite puhul.

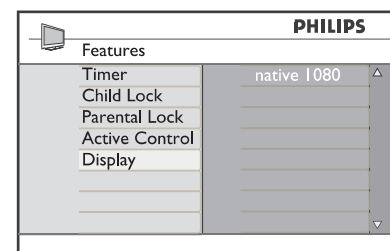

Kui Te ühendate HD (High Definition) seadme (HDMI või Y,Pb, Pr), mis toetab resolutsiooni **1080i**, on **Display (native 1080)** funktsioon saadaval Features menüüs. See funktsioon võimaldab Teil vaadata originaal HD formaati (ainult 1080i). See on õige HD resolutsioon Teie sisendi signaalis.

1. Vajutage klahvile **MENU/TV**.
2. Vajutage korduvalt klahvidele   kuni **Features** on valitud ja vajutage klahvile  / **OK**, et siseneda **Features** menüüsse.
3. Vajutage klahvile , et valida **Display**.

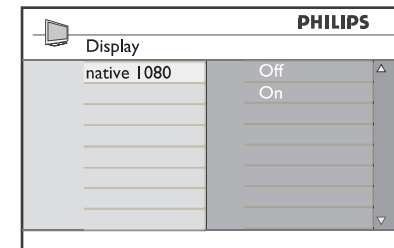

4. Vajutage klahvile , et siseneda **Display** režiimi.
5. Vajutage kaks korda klahvile , et pääseda valiku **Off/On** juurde **native 1080** menüüs.



6. Vajutage klahvidele  , et valida **Off/On** valik. Valige **On**, et lubada Teil vaadata originaal HD formaati (ainult 1080i).
7. Eelmisesse menüüsse naasmiseks vajutage klahvile .
8. Menüüst lahkumiseks vajutage klahvile **MENU/TV**.

31.5 Toetatud sisendi formaadid

Ainult 20" mudelid		
SD	480i	576i

Kõik mudelid välja arvatud 20"			
HD	720p	1080i	1080p
SD	480i	576i	

ⓘ Märkus

SD (Standard Definition) formaadid on toetatud ainult YPbPr ühenduse puhul.

ⓘ Märkus

Teie Philipsi TV on HDMI järeleandlik. Kui Te ei saavuta head pilti, muutke palun oma seadme (DVD mängija, kaabliplokk jne) formaat standart formaadiks. Näiteks DVD mängija jaoks valige 720p, 1080i või 1080p.

Palun pange tähele, et see ei ole televiisori defekt.

31 TV KASUTAMINE HD (HIGH DEFINITION) REŽIIMIS

HD (High Definition) režiim võimaldab Teil nautida selgemat ja teravamät pilti, kui Te kasutate HD varustust, mis suudavad toota high definition signaale.

31.1 HD varustuse ühendamise

Tähtis

Selleks, et TV funktsioneeriks HD režiimis, peab teostama järgmised sammud:

1. Ühendage oma HD seadme HDMI või DVI väljund televiisori **HDMI 1** või **HDMI 2** ühendusega. Kasutage HDMI/DVI üleminekut, kui väljund on ühendatud. Võite samuti ühendada HD seadme Component Video väljundi (Y, Pb, Pr) oma televiisori Component Video sisendiga (Ext 4).
2. Ühendage audio kaabel HD seadme audio pesa ja televiisori L/R Audio pesaga (**EXT3**).
3. Vajutage klahvile **AV**, et kuvada Source List (allikate nimekiri) ja kasutage klahve **▲▼**, et valida **HDMI 1** või **HDMI 2** (või EXT 4, kui Te kasutate YpbPr ühendust).

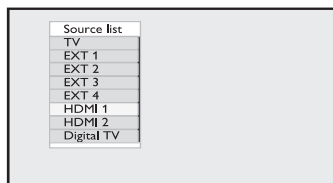

4. Vajutage klahvile **▶/OK** et vahetada valitud allikat.

31.2 TV sätete kontrollimine HD režiimis

1. Vajutage klahvile **MENU/TV**, et kuvada peamenüü.
2. Vajutage klahvidele **▲▼**, et valida **Picture** (pilt), **Sound** (heli) või **Features** (funktsioonid) ja vajutage klahvile **▶/OK**, et siseneda valitud menüüsse.
3. Vajutage klahvidele **▲▼◀▶**, et valida seaded ja klahvidele **▲▼◀▶**, et valida või kohandada seadeid.
4. Eelmisesse menüüsse naasmiseks vajutage klahvile **◀**.
5. Menüüst väljumiseks vajutage klahvile **MENU/TV**.

Picture (pildi) menüü

- Pildimenüü koosneb **Brightness, Colour, Contrast, Sharpness, Colour Temp., Contrast-Horizontal Shift** ja **Vertical Shift** funktsioonidest.
- Välja arvatud **Horizontal Shift** ja **Vertical Shift** funktsioonid töötavad kõik teised funktsioonid samal viisil kui funktsioonid TV Picture menüüs (vaadake lehekülgl 36).
- **Horizontal Shift** funktsioon võimaldab Teil kohandada pildi horisontaalset positsiooni.
- **Vertical Shift** funktsioon võimaldab Teil kohandada pildi vertikaalset positsiooni.

Sound (heli) menüü

- Sound menüü koosneb **Equalizer, Balance, AVL** ja **Incredible Surround** funktsioonidest ja töötavad täpselt sama moodi kui **TV Sound** menüü (vaadake lehekülgl 36).

Features (funktsioonid) menüü

- **Features** menüü koosneb **Timer, Child Lock, Parental Cont., Mode Selection** ja **Activate Control** funktsioonidest. Kõik funktsioonid töötavad täpselt samal viisil kui **TV Sound** menüü (vaadake lehekülgl 35-37), välja arvatud **Mode Selection**.

31.3 Mode Selection Features menüüs

Kui Te ühendate HD (High Definition) seadme (ainult HDMI), mis toetab resolutsioone **480p** või **720p**, on **Mode Selection** funktsioon saadaval **Features** menüüs. **Mode Selection** võimaldab vahetada **PC** ja **HD** režiimi vahel.

1. Vajutage klahvile **MENU/TV**.
2. Vajutage korduvalt klahvidele **▲▼** kuni **Features** on valitud ja vajutage klahvile **▶/OK**, et siseneda **Features** menüüsse.
3. Vajutage **▼** klahvile, et valida **Mode Selection**.

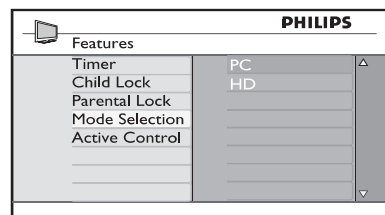

5 KAUGJUHTIMISPULDI FUNKTSIOONID

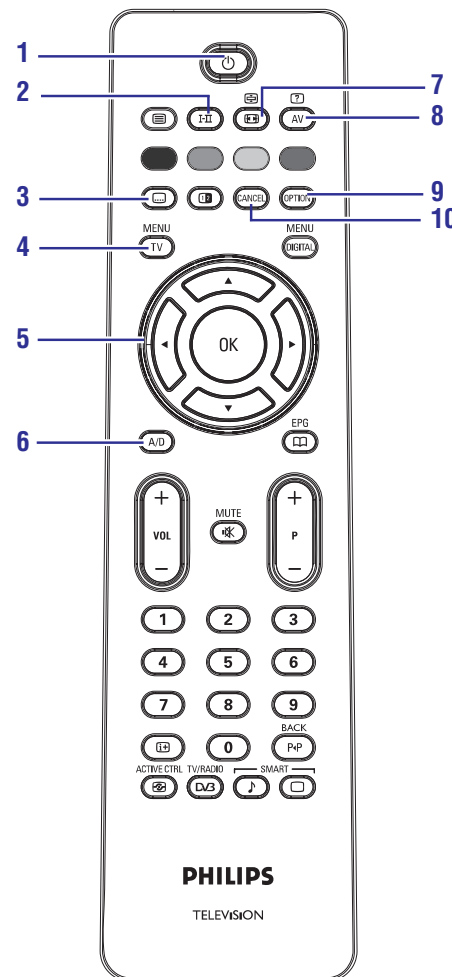

1. **Standby** TV puhkerežiimi lülitamine. Televiisori uuesti sisse lülitamiseks vajutage uuesti klahvile või vajutage **0** kuni **0**, **P+/-** või **AV** klahvi. **Märkus:** Kui TV on sisse lülitatud, kuvatakse viimati vaadatud režiim.
2. **Sound mode I-II** Kasutatakse programmide muutmiseks **Stereo** ja **Nicam Stereo** režiimist **Mono** režiimi. Kahekeelsete programmide puhul valige **Dual I** või **Dual II** (nagu näidatud ekraanil selliste ülekannete ajal). **Mono** näidik ilmub punaselt vastavas positsioonis. Digitaalses režiimis, **I-II** kuvab audio keelte nimekirja.
3. **Subtitles mode** Digitaalses režiimis aktiveerib või deaktiveerib see klahv subtiitrite režiimi.
4. **MENU MENU/TV** TV analoog menüüdesse sisenemine ja väljumine.
5. **Cursors Up/Down/Left/Right** (**▲▼◀▶**) Neid nelja klahvi kasutatakse menüüde valimiseks ja muudatuste tegemiseks.
6. **Analogue või Digital mode A/D** Televiisori vahetamine analoog ja digitaal režiimi vahel.
7. **Picture Format** (Vaadake lehekülgl 38).
8. **AV** Source List (Allikate nimekiri) kuvamiseks, et valida TV (Analoog), digitaalne TV või väliselt ühendatud seade (EXT 1, EXT 2, EXT 3, EXT 4, HDMI 1 või HDMI 2). Kasutage **▲▼** klahve, et valida allikas ja **▶/OK** klahvi, et kinnitada valikut.
9. **OPTION** (Vaadake lehekülgl 25)
10. **Cancel** Digitaalses režiimis funktsioneerib see klahv nagu väljumise nupp MHEG teletekstis, kui ei ole ühtegi värvilise klahvi linki saadaval, mille abil väljuda teleteksti režiimist.

5 KAUGJUHTIMISPULDI FUNKTSIOONID

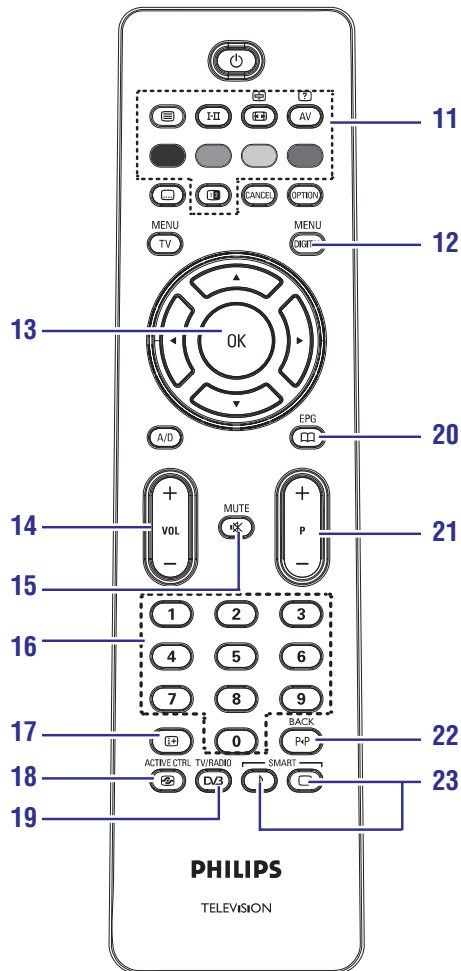

11. **Teletext** (Vaadake lehekülgi 35-36).

12. **Digital menu MENU/DIGITAL**

Digitaalse menüü kuvamine või digitaalsest menüüst väljumine (kui TV on digitaalses režiimis).

13. **OK**

Valiku kinnitamine ja digitaalses režiimis programmide nimekirja sisenemine.

14. **Volume (+ VOL -)**

Helitugevuse suurendamine ja vähendamine.

15. **Mute**

Heli välja- ja sisse lülitamine.

16. **0/9 numbriklahvid 0/9**

Otsene programmidesse sisenemine. Kahenumbriilise programmi jaoks; teine number tuleb sisestada kohe pärast esimest enne, kui kriips kaob.

17. **Ekraani informatsioon**

Digitaalses režiimis kuvatakse/lahkutatse informatsioonibännerist (vaadake lehekülgi 14). Analoog režiimis kuvatakse/eemaldatakse programmi number; helirežiim, ajanäit ja järele jäänud unetaimeriga aeg.

18. **Active Control ACTIVE CTR**

Automaatselt kohandatakse pildi seaded jätkuvalt optimaalse pildi kvaliteedi saavutamiseks ükskõik millise signaali tingimustes. (vaadake lehekülgi 35).

19. **Digital TV / Radio TV/RADIO / DV3**

Digitaalses režiimis kasutatakse seda klahvi digitaalsesse radiojaamadesse sisenemiseks. Vajutage klahvi **OK**, et siseneda raadio nimekirja.

Märkus: digitaalse video režiimi naasmiseks vajutage uuesti klahvi **DV3**.

20. **TV Guide EPG**

(vaadake lehekülgi 26)

21. **Programme (+ P -)**

Järgmise või eelmise saadaval oleva kanali/allika (või digitaalse menüü lehekülje) valimine.

22. **Alternate channel/Ediit või back space BACK / P+P**

Eelnevalt vaadatud programmi ja praeguse programmi vahetamine analoog/digitaal režiimis. Kasutatakse samuti muutmise ja kustutamise klahvina, kui nimetate oma lemmik programmi.

23. **Smart Picture/Sound – SMART / SMART /**

Eelnevalt defineeritud pildi- ja heliseadetes sisenemine (vaadake lehekülgi 37).

30 TV KASUTAMINE PC MONITORINA

Teie televiisorit saab kasutada arvuti monitorina.

Märkus

PC ühendamine on võimalik ainult **HDMI** ühenduse kaudu. **VGA** ühendust ei toetata.

30.1 PC ühendamine

Tähtis

Selleks, et televiisor funktsioneeriks nagu PC monitor, peab teostama järgmised sammud:

1. Ühendage arvuti DVI väljud televiisori **HDMI 1** või **HDMI 2** ühendusega. Kasutage HDMI/DVI üleminekut, kui DVI väljundit ühendatakse.
2. Ühendage audio kaabel PC audio pesaga ja televiisori L/R audio pesaga (**EXT3**).
3. Vajutage klahvile **AV**, et kuvada **Source List** (allikate nimekirja) ja kasutage klahve **▲ ▼**, et valida **HDMI 1** või **HDMI 2**.

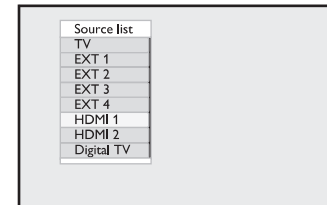

4. Vajutage klahvile **▶/OK**, et lülituda valitud allikale.

30.2 TV seadete kontrollimine, kui PC on ühendatud

1. Vajutage klahvile **MENU/TV**, et kuvada põhimenüü.
2. Vajutage klahvidele **▲ ▼**, et valida **Picture** (pilt), **Sound** (heli) või **Features** (funktsioonid) ja klahvile **▶/OK**, et siseneda valitud menüüsse.
3. Vajutage klahvidele **▲ ▼**, et valida seade ja klahvidele **◀ ▶**, et kohandada seadet.
4. Eelmisesse menüüsse naasmiseks vajutage klahvile **◀**.
5. Selleks, et väljuda menüüst, vajutage klahvile **MENU/TV**.

Picture (pildi) menüü

- Pildimenüü koosneb **Brightness, Contrast, Sharpness, Colour Temp., Contrast+ Horizontal Shift** ja **Vertical Shift** funktsioonidest.
- Välja arvatud **Horizontal Shift** ja **Vertical Shift** funktsioonid töötavad kõik teised funktsioonid samal viisil kui funktsioonid **TV Picture** menüüs (vaadake lehekülgi 32).
- **Horizontal Shift** funktsioon võimaldab Teil kohandada pildi horisontaalset positsiooni.
- **Vertical Shift** funktsioon võimaldab Teil kohandada pildi vertikaalset positsiooni.

Features (funktsioonid) menüü

- **Features** menüü koosneb **Mode Selection** ja **Format** funktsioonidest.
- Kui ühendate PC, mis toetab resolutsioone **480p** või **720p**, muutub **Mode Selection** saadavale **Features** menüüs. See võimaldab Teil valida PC ja HD režiimi vahel.
- **Format** funktsioon töötab täpselt samal viisil nagu pildi formaadid televiisori puhul. (Vaadake lehekülgi 38).

Märkus

Kui kasutate HDMI, et ühendada oma televiisorit arvutiga, eksisteerib võimalus, et need ei tööta esimesel korral perfektselt. Selle saab tihti lahendada resolutsiooni või seadme, mis on televiisoriga ühendatud, seadete muutmise teel. Mõnel juhul ilmub ekraanile teade. Järgnevalt tuleb vajutada klahvile **OK**, et televiisori vaatamist jätkata. Palun vaadake ühendatud seadme kasutusjuhendist, kuidas teha vajalikke muudatusi.

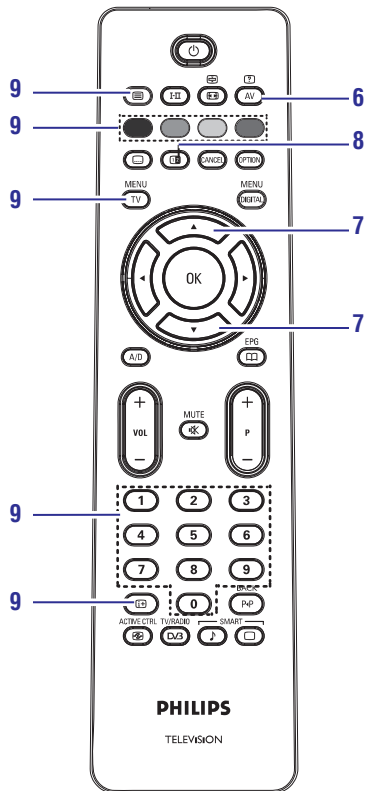





6. Peidetud informatsioon AV

Selleks, et kuvada või peita varjatud informatsiooni nagu lahendused mängudele või mõistatustele.

7. Lehekülje suurendamine

See võimaldab kuvada lehekülje ülemist või alumist osa. Vajutades seda uuesti kuvatakse uuesti normaalsuuruses lehekülg.

8. Pilt/teletekst

- Vajutage klahvile .
- Vajutage klahvile , et näidata ekraanil paremal teleteksti ja vasakul pilti.
- Vajutage klahvile , et kuvada ekraanil ainult teletekst.
- Vajutage klahvile , et kuvada ekraanil ainult pilt.

9. Lemmikleheküljed

Märkus

Saadaval ainult RF analoog režiimis.

Standard värvide kuvamise asemel ekraani all osas saate salvestada 4 lemmik lehekülge esimese 40 kanalil, millele saab siseneda kasutades värvilisi klahve (punane, roheline, kollane, sinine). Kui leheküljed on salvestatud, muutuvad need lemmik leheküljed vaikimisi lehekülgedeks iga kord, kui valite teleteksti.

Lemmik lehekülgede salvestamiseks toimige järgnevalt:

- Vajutage klahvile **MENU/TV**, et muuta lemmik lehekülje režiimi.
- Kasutage klahve **0 / 9**, et siseneda teleteksti lehele, mida soovite salvestada lemmik leheküljena.
- Vajutage ja hoidke 5 sekundit oma valikul ühte värvilist klahvi. Lehekülg on nüüd salvestatud.
- Korrake samme 2-3 teiste värviliste klahvidega.
- Lemmik lehekülje režiimist lahkumiseks vajutage **MENU/TV** klahvile. Teletekstist väljumiseks vajutage klahvile .

Märkus

Lemmik lehekülgede kustutamiseks, vajutage ja hoidke 5 sekundit all klahvi .

1. Kasutage **A/D** klahvi kaugjuhtimispuldil, et valida **Digital mode** (digitaalne režiim).
2. Digitaalses režiimis vajutage klahvile **MENU/DIGITAL**, et kuvada setup menu (häälestusmenüü).
3. Kasutage **▲ ▼ ◀ ▶** klahve, et navigeerida, valida ja muuta valikuid menüüs.

Setup

(seadistamine)

Favourites (lemmikud)

- **List 1 (nimekiri 1)** — Name (nimi)
Select TV channels (valige TV kanalid)
Select Radio stations (valige raadiojaamad)
Add all services (lisage kõik teenused)
Remove all services (eemaldage kõik teenused)
- **List 2 (nimekiri 2)** — Name (nimi)
Select TV channels (valige TV kanalid)
Select Radio stations (valige raadiojaamad)
Add all services (lisage kõik teenused)
Remove all services (eemaldage kõik teenused)
- **List 3 (nimekiri 3)** — Name (nimi)
Select TV channels (valige TV kanalid)
Select Radio stations (valige raadiojaamad)
Add all services (lisage kõik teenused)
Remove all services (eemaldage kõik teenused)
- **List 1 (nimekiri 1)** — Name (nimi)
Select TV channels (valige TV kanalid)
Select Radio stations (valige raadiojaamad)
Add all services (lisage kõik teenused)
Remove all services (eemaldage kõik teenused)

Preferences (eelistused)

Language (keel)

- Audio ————— <Valik>
- Subtiitrid / teletekst
- Subtiitrite režiim ————— <Valik>
- Subtiitrid ————— <Valik>
- kuulmispuudega inimestele
- Süsteem ————— <Valik>

Location (asukoht)

- Riik ————— <Valik>
- Ajatsoon

6 DIGITAALSEST PÕHIMENÜÜST JA ALAMENÜÜDEST

Setup (seadistamine)

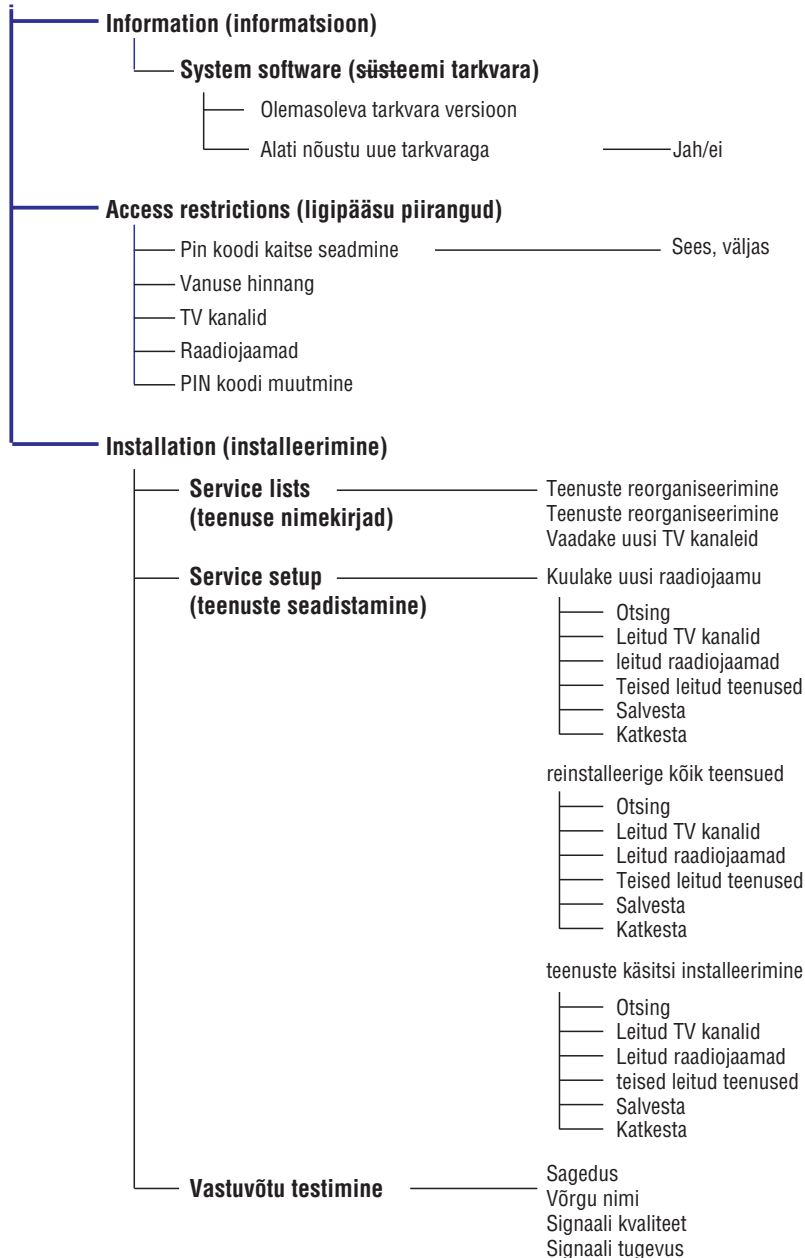

29 TELETEKST

Teletext on informatsioon süsteemi ülekande, mida pakuvad teatud kanalid ja mis on sarnane ajalehega. See pakub ka juurdepääsu kuulmispuudega inimestele mõeldud subtiitritele või inimestele, kes ei mõista ülekande audio keelt (kaabelteleviioon, satelliidi kanalid jne).

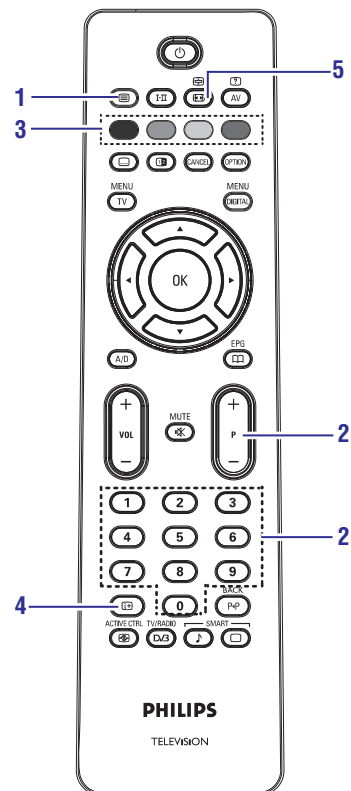

1. Teletext sisse/välja

Vajutage antud klahvile, et kuvada teletext. Ilmub sisukord koos nimekirjadega lehekülgedest, millele saab juurde pääseda. Iga leht on numereeritud 3-numbriilise leheküljenumbri. Kui valitud kanal ei kannata üle teletexti, ilmub näit 100 ja ekraan jääb mustaks. Teletextist väljumiseks vajutage uuesti klahvile.

2. Lehekülje valimine

Sisestage soovitud lehe number kasutades klahve **0-9** või **P +/-**. Näide: lehekülj 120, sisestage **1 2 0**. Number kuvatakse vasakul ekraani nurgas. Kui lehekülj leitakse, loendur peatab otsimise ja lehekülj kuvatakse. Korra operatsiooni, et vaadata teist lehte. Kui loendur jätkab otsimist, tähendab, et lehekülje ei eksisteeri. Sellisel juhul, valige mõni teine number.

3. Otsene juurdepääs

Värvilised alad kuvatakse ekraani allosas. 4 värvilist nuppu kasutatakse vastavatele lehekülgedele pääsemiseks. Värvilised alad vilguvad, kui lehekülje ei ole veel saadaval.

4. Sisukord

See viib tagasi sisukorra lehele (tavaliselt lehekülj 100).

5. Lehekülje peatamine

Kindlad leheküljed sisaldavad all-lehekülgi, mida kuvatakse automaatselt üksteise järgi. Seda klahvi kasutatakse, et peatada või jätkata all-lehekülje kuvamist. Indikaator ilmub üleval vasakul. Kasutage klahve **◀▶**, et valida eelmist või järgmist all-lehekülje.

28 PILDI FORMAAT

Pildi formaat 4:3 ekraani jaoks

Vajutage klahvile , et muuta erinevaid formaate.

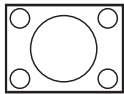

4:3

Antud formaat on soovituslik, et kuvada täies pikkuses ekraanipilt.

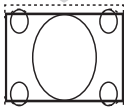

Expand 4:3

Kui antud formaat on valitud, suurendatakse pilti vertikaalselt vähendades horisontaalseid musti ribasid.

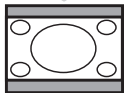

Compress 16:9

Antud formaat on soovituslik, et kokku suruda täisekraan filmikaader kirjakasti formaati. Kui antud formaat on valitud, on ekraani üleval ja all näha mustad horisontaalsed ribad.

Ekraaniformaadid laiekraani jaoks

Vajutage klahvile , et muuta erinevaid formaate.

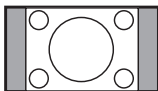

4:3

Pilt on reprodutseeritud 4:3 formaadis ja must riba kuvatakse mõlemal ekraani poolel.

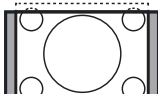

Movie expand 14:9 ⇄

Antud pilt on suurendatud 14:9 formaadini, kitsas must riba jääb mõlemale poole ekraanil. Osa pildi üla- ja alaosast on ära lõigatud.

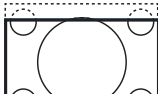

Movie expand 16:9 ⇄

Antud pilt on suurendatud 16:9 formaadini. See režiim on soovituslik, et kuvada pilte koos mustade ribadega ekraani üla- ja alaosas (letterbox formaat). Selles režiimis, suured osad pildi üla- ja alaosas lõigatakse ära.

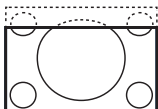

Subtitle Zoom ⇄

Seda režiimi kasutatakse, et kuvada 4:3 pilti kasutades täies pikkuses ekraanipilti jättes subtiitrid nähtavale. Osa pildist lõigatakse ära.

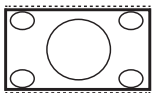

Super Wide ⇄

Antud režiimi kasutatakse, et kuvada 4:3 pilti kasutades täies pikkuses ekraanipilti suurendades mõlemat pildi külge.

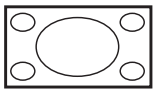

Widescreen

Antud pilt kuvatakse originaalsete ülekantud proportsioonidega 16:9 formaadis.

 **Märkus:** Kui Te kuvate 4:3 pilti selles režiimis venitatakse seda horisontaalselt.

7 TV ESMAKORDNE SISSELÜITAMINE

Kui Te lülitate TV esmakordselt sisse, ilmub ekraanile menüü.

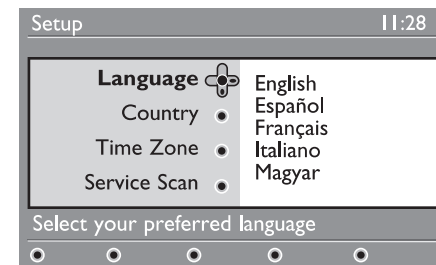



1. Vajutage  klahvi, et siseneda **Language mode** (keelevaliku režiim) ja vajutage klahve  , et valida eelistatud keel.
2. Vajutage klahvile **OK**, et kinnitada oma valik.
3. Vajutage klahvile  , et valida **Country** (riik) või **Time Zone** (ajatsoon) ja vajutage klahvile , et siseneda **Country** või **Time Zone** režiimi.

Hoiatus

Kui valite vale riigi, pole kanalite numeratsioon vastav Teie riigi standardile ja Te ei pruugi vastu võtta kõiki teenuseid või üldse mitte midagi.

Märkus

Keelt saab valida sõltumatult riigi valikust.

4. Vajutage klahvidele  , et valida soovitud **Country** (riik) või **Time Zone** (ajatsoon) ja vajutage klahvile **OK**, et kinnitada oma valikut.
5. Vajutage klahvile , et valida **Service Scan** (Teenuse skanneerimine), et skanneerida saadaval olevaid analoog või digitaal kanaleid.
6. Vajutage klahvile **OK**, et alustada paigaldamist.

Märkus

Kui Te ühtegi digitaalset kanalit ei leita, vajutage klahvile **A/D**, et vahetada analoog režiimi.

Märkus

Kui Te otsustate mingil ajal taastada algseaded, vajutage ja hoidke 5 sekundit all **MENU** klahvi, mis asub TV küljel. Ekraanile ilmub menüü. Korrake samme 1-5 nagu oleks esimene kord televiisorit sisse lülitada. See tegevus taastab mõlema digitaalse ja analoog režiimi algseaded.

8 BÄNNERI INFORMATSIOONIST ARU SAAMINE

Kui Te valite digitaalse programmi, kuvatakse ekraani ülaosas paariks sekundiks informatsioonibänner.

8.1 Bänneri kirjeldus

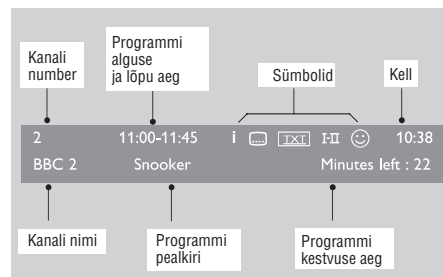

Bänner sisaldab informatsiooni kanali numbrist, kanali nime, programmi kestvuse, ülekande kellaaja, programmi pealkirja ja programmi kestvuse aja kohta.

8.2 Sümbolite kirjeldus

i Antud programmi kohta on täiendav informatsioon saadaval: kuvamiseks vajutage üks kord klahvile **[i]** ja teine kord, et see eemaldada.

[TV] Subtiitrid on saadaval: kui soovite neid kuvada vajutage klahvile **[TV]** või **OPTION**, et siseneda options (valikute) menüüsse ja valida subtiitrid.

[I-II] Näitab, et analoog teletekst on saadaval digitaalses režiimis.

I-II Teised keeled on saadaval ja neid võib valida options (valikute) menüüst. Samuti võite valida teise keele vajutades klahvile **I-II**.

[Smiley] Sümboli värv (punane, roheline, kollane või sinine) näitab valitud Favourites (lemmikute) nimekirja.

[M] Märkus

Valge sümbol **[Smiley]** ilmub, kui programm on salvestatud ühes või rohkemates lemmikute nimekirjas, mis on antud hetkel aktiveeritud.

27 SMART PICTURE JA SOUND

Smart **Picture** funktsioon pakub võimalust valida 5 pildiseade vahel: **Rich**, **Natural**, **Soft**, **Multimedia** ja **Personal**.

Vajutage korduvalt **SMART** / **[Picture]** klahvi, et muuta seadeid ja valida soovitud režiim.

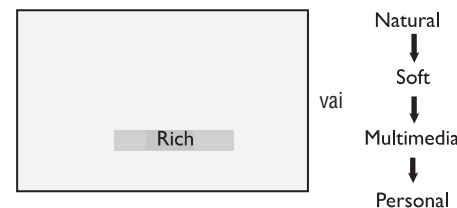

[M] Märkus

Personal seade on seade, mille peate ise tegema kasutades Picture menüüd peamenüüs. See on ainus seade Smart Picture seadete hulgas, mida saab muuta. Kõik teised seaded on Teie mugavuse tagamiseks ette määratud tootja poolt.

Smart Sound funktsioon pakub valikut 4 heliseade vahel: **Movie**, **Music**, **Voice** ja **Personal**.

Vajutage korduvalt klahvile **SMART** / **[Sound]**, et muuta seadeid ja valida soovitud režiim.

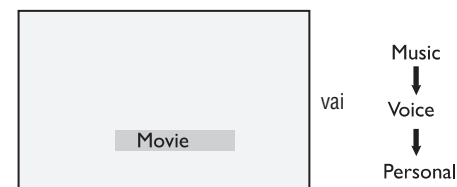

[M] Märkus

Personal seade on seade, mille peate ise tegema kasutades Sound menüüd peamenüüs. See on ainus seade Smart Sound seadete hulgas, mida saab muuta. Kõik teised seaded on Teie mugavuse tagamiseks ette määratud tootja poolt.

Pildi seadete kirjeldus

- Rich:** särav ja terav pilt sobilik heleda ümbruse jaoks.
- Natural:** Soovituslik režiim elutoa ümbruskonna ja keskmise signaaliga pildi jaoks.
- Soft:** Halva kvaliteediga pildi jaoks. Sobilik elutoas vaatamiseks.
- Multimedia:** Parim graafilise rakenduse jaoks.
- Personal:** Seaded vastavalt Teie soovile.

Heliseadete kirjeldus

- Movie:** Rõhk suunatud tegevusele.
- Music:** Rõhk suunatud madalatele toonidele.
- Voice:** Rõhk suunatud kõrgetele toonidele.
- Personal:** Seaded vastavalt Teie soovile.

26 PILDI JA HELI SEADED

Pildi ja heli seadeid on võimalik muuta kasutades **Picture** ja **Sound** menüüd.

1. Vajutage klahvile **MENU/TV**.
2. Vajutage klahvidele **▲ ▼**, et valida **Picture** (pilt) või **Sound** (heli) menüü.
3. Vajutage klahvile **►/OK**, et siseneda **Picture** või **Sound** menüüsse.

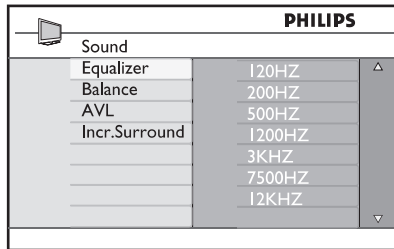
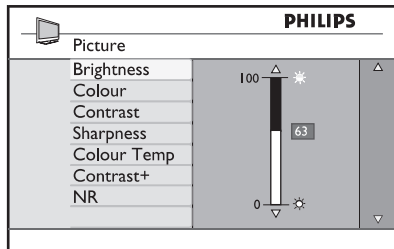

4. Vajutage klahvidele **▲ ▼**, et valida **Picture** või **Sound** seade.
5. Vajutage klahvile **►/OK**, et siseneda **Picture** või **Sound** seadesse.
6. Vajutage klahvidele **▲ ▼**, et muuta **Picture** või **Sound** seadet.
7. Eelmisesse menüüsse naasmiseks vajutage klahvile **◀**.
8. Menüüst väljumiseks vajutage klahvile **MENU/TV**.

Pildi seadete kirjeldus

Brightness: pildi sära muutmine.

Colour: värvide intensiivsuse muutmine.

Contrast: heledate ja tumedate toonide erinevuse muutmine TV kontrasti ulatuse piires.

Sharpness: Teravuse suurendamine või vähendamine, et parandada pildi detaile.

Colour Temp.: värviseade muutmine: Cool (rohkem sinist), Normal (tasakaal) või Warm (rohkem punast).

Contrast+: TV kontrasti ulatuse suurendamine. Valige **On** (sees), et aktiveerida see funktsioon.

NR: parandab "mürarikast" pilti (väikesed punktid pildil), mis on tingitud nõrgast signaali ülekandest. Valige **On** (sees), et aktiveerida see funktsioon.

Heliseadete kirjeldus

Equalizer: helitooni kohandamine.

Balance: Heli tasakaalustamine paremas ja vasakus kõlaris.

AVL (Automatic Volume Leveller): äkilise helitugevuse muutuste limiteerimine, eriti programmide muutumisel ja reklaamiklippide puhul.

Incr. Surround: Vahetamine Incredible Surround ja Stereo vahel, kui on stereo ülekanne, ja Mono ja Spatial vahel, kui on mono ülekanne.

9 TEENUSTE NIMEKIRI

9.1 Teenuste järjekorra muutmine

See menüü võimaldab muuta salvestatud digitaalsete kanalite ja raadiojaamade järjekorda.

1. Digitaalses režiimis vajutage klahvile **MENU/DIGITAL**, et kuvada setup menu (häälestusmenüü).
2. Kasutage klahve **▼**, et valida **Installation** (installeerimine) ja vajutage kaks korda klahvile **►**, et valida **Service lists** (teenuste nimekiri) menüü.

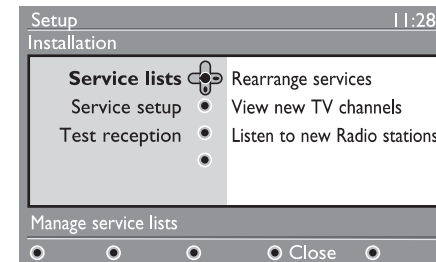

3. Kasutage klahve **▲ ▼**, et valida **Rearrange services** (teenuste muutmine) ja vajutage klahvile **►**.

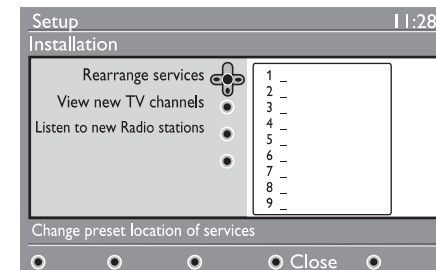

4. Kasutage klahve **▲ ▼**, et valida kanal, mida soovite muuta.
5. Aktiveerimiseks vajutage klahvile **OK**. Kui soovite installeeringut eemaldada, vajutage punasele klahvile.
6. Valige uus kanali number kasutades klahve **▲ ▼**.

7. Kinnitamiseks vajutage klahvile **OK**. Muudatus on tehtud.
8. Korra tegevusi **4 - 7** kuni kõik kanalid on soovitud järjekorras.
9. Eelmisesse menüüsse naasmiseks vajutage klahvile **◀**.
10. Vajutage klahvile **MENU/DIGITAL**, et lahkuda menüüst.

9.2 Uute TV kanalite vaatamine või uue raadiojaama kuulamine

See menüü võimaldab kontrollida uute TV kanalite või raadiojaamade kättesaadavust, mis on alustanud oma tegevust pärast algset installeerimist.

1. Digitaalses režiimis vajutage klahvile **MENU/DIGITAL**, et kuvada setup (seaded) menüü.
2. Kasutage klahve **▼**, et valida **Installation** (installeerimine) ja vajutage kaks korda klahvile **►**, et valida **Service lists** (teenuste nimekiri) menüü.
3. Kasutage klahve **▲ ▼**, et valida **View new TV channel** (uue TV kanali kuvamine) või **Listen to new Radio stations** (uue raadiojaama kuulamine).
4. Kui teenused on saadaval, vajutage klahvile **►**, et siseneda nimekirja ja kasutades klahve **▲ ▼** liikuge nimekirjas.
5. Eelmisesse menüüsse naasmiseks vajutage klahvile **◀**.
6. Vajutage klahvile **MENU/DIGITAL**, et väljuda menüüst.

10 TEENUSE SEADISTAMINE

10.1 Uute teenuste lisamine

See menüü võimaldab otsida uusi TV kanaleid või raadiojaamu, mis on alustanud oma tegevust pärast algset installeerimist.

1. Digitaalses režiimis vajutage klahvile **MENU/DIGITAL**, et kuvada setup menu (häälestusmenüü).
2. Kasutage klahve **▼**, et valida **installation** (installeerimine) ja vajutage klahvile **▶**.
3. Valige **Service setup** (teenuse seaded) (**▼**) ja vajutage klahvile **▶**.

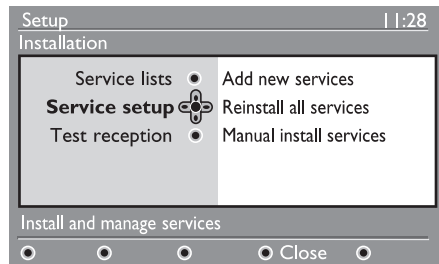

4. Vajutage klahvile **OK**, et lisada uusi teenuseid ja vajutage klahvile **▶**, et aktiveerida installatsioon.

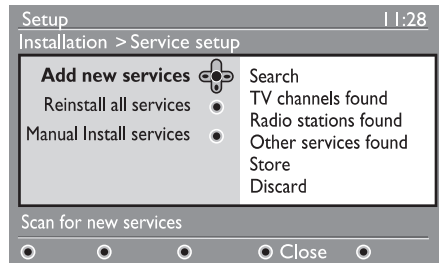

Otsing algab ja ainult uued kanalid salvestatakse ja lisatakse kanalite nimekirja menüüsse. Kuvatakse läbi viidud installatsiooni protsent ja leitud kanalite arv. Kui otsing on lõppenud, vajutage klahvile **OK**, et aktsepteerida uus teenuste nimekiri.

5. Eelmisesse menüüsse naasmiseks vajutage klahvile **◀**.
6. Vajutage klahvile **MENU/DIGITAL**, et väljuda menüüst.

10.2 Kõikide teenuste uuesti installeerimine

See menüü võimaldab uuesti sätestada kõiki digitaalseid TV kanaleid ja raadiojaamu.

1. Digitaalses režiimis vajutage klahvile **MENU/DIGITAL**, et kuvada setup menu (häälestusmenüü).
2. Kasutage klahve **▼**, et valida **installation** (installeerimine) ja vajutage klahvile **▶**.
3. Valige **Service setup** (teenuse seaded) (**▼**) ja vajutage klahvile **▶**.
4. Valige **Reinstall all services** (teenuste uuesti installeerimine) (**▼**) ja vajutage klahvile **▶**.

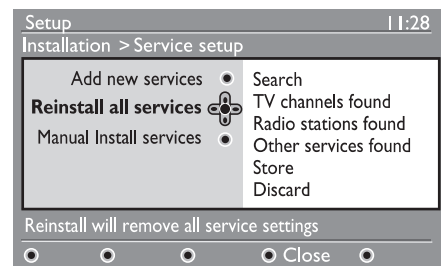

5. Vajutage klahvile **OK**, et alustada installeerimist. Teostatakse otsing kõikide digitaalsete teenuste kohta, mis salvestatakse automaatselt. Kui otsing on lõppenud, näitab menüü leitud digitaalsete teenuste arvu.
6. Vajutage klahvile **OK**, et salvestada teenused.
7. Eelmisesse menüüsse naasmiseks vajutage klahvile **◀**.
8. Vajutage klahvile **MENU/DIGITAL**, et väljuda menüüst.

25 FUNKTSIOONID

25.3 Child Lock (lapselukk)

Televiisori külgmised nupud saab lukustada, kui Te valite **On** (sees) valiku **Child Lock** (lapselukk) menüüst. Televiisorit saab käsitleda ainult kaugjuhtmispuhiti kasutades.

1. Vajutage klahvile **MENU/TV**.
2. Vajutage korduvalt klahvidele **▲▼**, et valida **Features** (funktsioonid) ja **▶/OK**, et siseneda **Features** menüüsse.
3. Vajutage klahvile **▼**, et valida **Child Lock** ja **▶/OK**, et siseneda **Child Lock** režiimi.

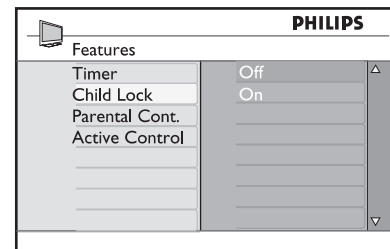

4. Vajutage klahvidele **▼▲**, et valida **On** (sees) või **Off** (väljas) valik.
5. Vajutage klahvidele **▶/OK**, et aktiveerida/deaktiveerida **On** või **Off** valik.
6. Eelmisesse menüüsse naasmiseks vajutage klahvile **◀**.
7. Menüüst väljumiseks vajutage klahvile **MENU/TV**.

25.4 Active Control

Kohandab automaatselt pildi seaded jätkuvalt optimaalse pildi kvaliteedi saavutamiseks ükskõik millise signaali tingimustes.

1. Vajutage klahvile **MENU/TV**.
2. Vajutage korduvalt klahvidele **▲▼**, et valida **Features** (funktsioonid) ja **▶/OK**, et siseneda **Features** menüüsse.
3. Vajutage korduvalt klahvidele **▲▼**, et valida **Active Control** (aktiivne kontroll) ja vajutage klahvile **▶/OK**, et siseneda **Active Control** režiimi.

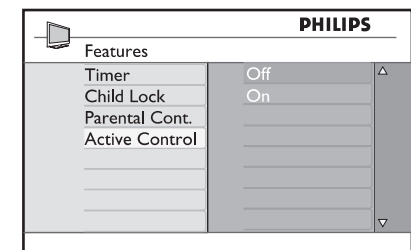

4. Vajutage klahve **▲▼**, et valida **On** (sees) või **Off** (väljas) valik.
5. Vajutage klahvile **▶/OK**, et aktiveerida/deaktiveerida **On** või **Off** valik.
6. Eelmisesse menüüsse naasmiseks vajutage klahvile **◀**.
7. Menüüst väljumiseks vajutage klahvile **MENU/TV**.

25.2 Parental Cont. (Lapsevanemakontroll)

Parental Cont. funktsioon võimaldab lukustada kanaleid, et vältida lastel vaatamast kindlaid kanaleid.

1. Vajutage klahvile **MENU/TV**.
2. Vajutage korduvalt klahvidele **▲ ▼**, et valida **Features** (funktsioonid) ja **▶/OK**, et siseneda **Features** menüüsse.

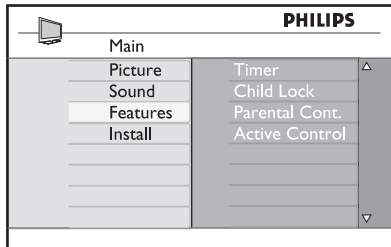

3. Vajutage korduvalt klahvidele **▲ ▼**, et valida **Parental Cont.** ja vajutage klahvile **▶/OK**, et siseneda **Parental Cont.** Režiimi.

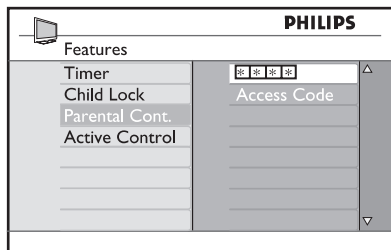

4. Ligipääsu kood on **0711** kasutades **numbriklahve 0-9**. Kuvatakse teade "Incorrect". Sisestage uuesti kood **0711**.
5. TV palub koodi vahetada. Sisestage oma 4-numbri kood kasutades **numbriklahve 0-9** ja kinnitage kood. Kui kood on kinnitatud ilmub **Parental Cont.** menüü.

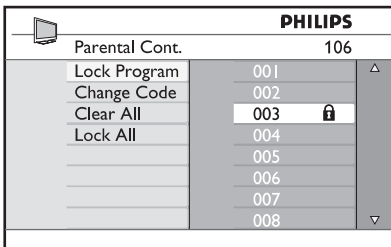

Parental Cont. menüüs kasutage klahve **▲, ▼, ◀, ▶**, **numbriklahve 0-9** ja **MENU/TV**, et siseneda ja aktiveerida **Parental Cont.** funktsioon.

Seadete kirjeldus:

Lock Program

Individuaalse programmi lukustamine. Vajutage klahvile **▶**, et siseneda **Lock Program** (programmi lukustamine) režiimi ja **▲ ▼**, et lukustada või lahti teha. Vajutage klahve **◀ ▶**, et programmi lukustada või lahti teha. Tabaluku sümbol **🔒** ilmub lukustatud kanali kõrval. **Lock Program** režiimist lahkumiseks ja **Parental Cont.** menüüsse naasmiseks vajutage klahvile menüüsse naasmiseks vajutage klahvile **MENU/TV**.

Change Code

Sisestage uus 4-numbri kood kasutades **numbriklahve 0-9** ja kinnitage see sisestades sama koodi uuesti.

Clear All

Vajutage klahvile **▶**, et kõik lukustatud kanalid lahti teha.

Lock All

Vajutage klahvile **▶**, et lukustada kõik kanalid.

🚫 Märkus

Kui Te lülitate televiisori sisse ja valitud kanal on lukustatud peate sisestama koodi **Access Code** lahtrisse, et vaadata lukustatud kanalit. Kanali lahti tegemiseks minge **Lock Program** valikusse **Parental Cont.** menüüs ja vajutage klahvidele **◀ ▶** (tabaluku sümbol **🔒** kaob).

10.3 Teenuste manuaalne seadistamine

See menüü võimaldab manuaalselt skanneerida teenuseid sisestades otsitud kanali sageduse.

1. Digitaalses režiimis vajutage klahvile **MENU/DIGITAL**, et kuvada setup menu (häälestusmenüü).
2. Kasutage klahve **▼**, et valida **installation** (installeerimine) ja vajutage klahvile **▶**.
3. Valige **Service setup** (teenuse seaded) (**▼**) ja vajutage klahvile **▶**.
4. Valige **Manual install services** (manuaalne teenuste installeerimine) (**▼**) ja vajutage klahvile **▶**.

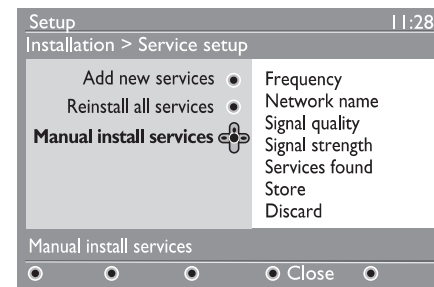

5. Kasutage klahve **0** kuni **9**, et sisestada soovitud kanali sagedus ja vajutage klahvile **OK**, et alustada kanali otsingut. Kui otsing on lõppenud, näitab menüü leitud digitaalsete teenuste arvu.
6. Vajutage klahvile **OK**, et teenused salvestada.
7. Eelnevasse menüüsse naasmiseks vajutage klahvile **◀**.
8. Vajutage klahvile **MENU/DIGITAL**, et väljuda menüüst.

11 VASTUVÕTU TESTIMINE

See menüü võimaldab kontrollida signaali tugevust, mida võetakse vastu antenni kaudu.

1. Digitaalses režiimis vajutage klahvile **MENU/DIGITAL**, et kuvada setup menu (häälestusmenüü).
2. Kasutage klahve **▼**, et valida **Installation** (installeerimine) ja vajutage klahvile **▶**.

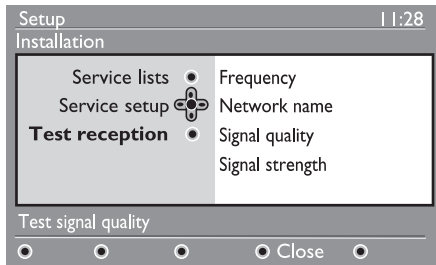

3. Kasutage klahvi **▼**, et valida **Test reception** (vastuvõtu testimine) ja vajutage klahvile **▶**. Te saate kätte tegeliku programmi sageduse, võrgu nime, signaali kvaliteedi ja tugevuse näidu.
4. Kasutage klahvi **▶**, et siseneda **Frequency** (sagedus) lahter ja kasutage klahve **0** kuni **9**, et sisestada digitaalse kanali sagedus, mida soovite testida. Kasutage klahvi **▶**, et liikuda järgmise tähemärgini.

Kui vastuvõtu test näitab, et signaali tugevus on nõrk, proovige parandada, uuendada või kohandada antenni. On soovitatav ühendada spetsiaalne antenni installeerija, et saavutada parim tulemus.

5. Pärast sageduse sisestamist kasutage klahvi **OK**, et väljuda **Frequency** (sageduse) lahterist.
6. Eelmises menüüsse naasmiseks vajutage klahvile **◀**.
7. Vajutage klahvile **MENU/DIGITAL**, et väljuda menüüst.

25 FUNKTSIOONID

25.1 Taimer

Taimeri funktsioon võimaldab panna televiisori lülituma määratud ajal ühele kindlale kanalile, kui Te vaatate samal ajal teist kanalit. Võite seda kasutada ka alarmina, et TV lülituks määratud ajal puhkerežiimist sisse. Taimeri funktsioneerimiseks ei tohi televiisori olla välja lülitatud. Kui TV lülitatakse välja, taimer lülitatakse välja.

1. Vajutage klahvile **MENU/TV**.
2. Vajutage korduvalt klahvidele **▲▼**, et valida **Features** (funktsioonid) ja **▶/OK**, et siseneda **Features** menüüsse.

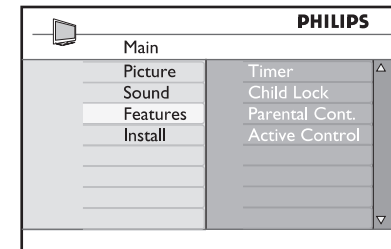

3. Vajutage klahvile **▶/OK**, et siseneda **Timer** (taimer) menüüsse.
4. Vajutage klahvidele **▲▼**, et valida **Timer**.

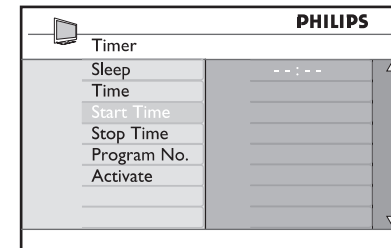

5. Taimeri seadistustes muudatuste tegemiseks kasutage klahve **◀▶**, **▲**, **▼** või numbrilahve **0-9**.

Sleep: ajaperioodi valimiseks, millal televiisori lülitub puhkerežiimi. Valige **Off** (väljas) valik, et deaktiveerida funktsiooni.

☹ Märkus

Viimase minuti ajal **Sleep** režiimis ilmub ekraanile ajanäit puhkerežiimi lülitumiseni. Vajutage ükskõik millist nuppu kaugjuhtimispuldil, et katkestada **Sleep** puhkerežiimi lülitumine.

Time: sisestage hetke ajanäit.

Start Time: sisestage alustamise aeg.

Stop Time: sisestage puhkerežiimi lülitumise aeg.

Program No.: sisestage kanali number äratamise alarmi jaoks.

Activate säte sisaldab:

- **Once** - ühekordne alarm,
- **Daily** - igapäevane,
- **Off** - katkestamine.

6. Vajutage kaugjuhtimispuldil klahvile **☹**, et lülitada TV puhkerežiimi. TV lülitub automaatselt sisse programmeeritud ajal. Kui Te jätate TV sisse, lülitatuks muudab see **Start Time** ajal kanalit ja lülitub puhkerežiimi **Stop Time** ajal.

24 LEMMIK PROGRAMMIDE VALIMINE

See menüü võimaldab jätta vahele programme, mida Te ei soovi tihti vaadata, ja alles jätta ainult oma lemmik programmiid.

☰ Märkus

Kui programm on vahele jäetud ei saa Te sellele ligi pääseda kasutades **P** -/+ klahvi. Te saate juurdepääsu ainult kasutades numbriklahve **0-9**.

1. Vajutage klahvile **MENU/TV**.
2. Vajutage korduvalt klahve **▼** / **▲**, et valida **Install** (installeerimine) ja klahvile **▶** / **OK**, et siseneda Insatall menüüsse.

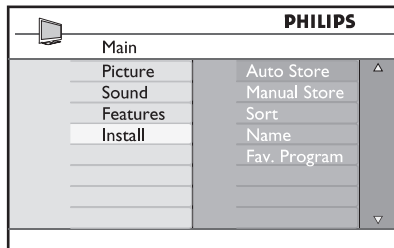

3. Vajutage klahvile **▼**, et valida **Fav. Program** (lemmik programm) ja **▶** / **OK**, et siseneda Fav. Program nimekirja.
4. Vajutage korduvalt klahvile **▼** / **▲**, et valida programm, mida soovite vahele jätta.

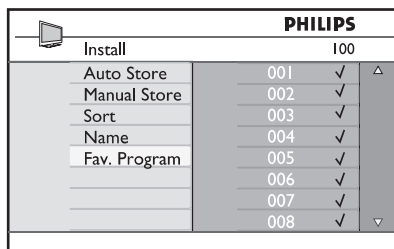

5. Vajutage klahvile **▶** / **OK**, et jätta vahele valitud programm. Kui menüüs paremal asuv sümbol **✓** kaob on programm vahele jäetud.

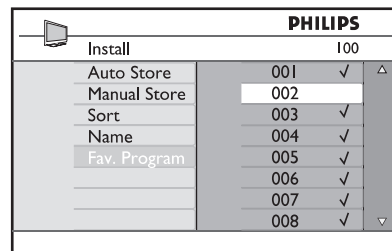

6. Eelmisesse menüüsse naasmiseks vajutage klahvile **◀**.
7. Menüüst lahkumiseks vajutage klahvile **MENU/TV**.

✳ Nõuanne

- Selleks, et lisada programme vahele jäetud programmide nimekirja, korrake samme **1-3**.
- Vajutage korduvalt klahvile **▼** / **▲**, et valida vahele jäetud programm, mida soovite tagasi lisada lemmik programmide nimekirja.
- Vajutage klahvile **▶** / **OK**, et programmi vahele jätmise lõpetada. Sümbol **✓** ilmub uuesti näidates, et programm on taastatud.

12 EELISTUSED

See menüü võimaldab valida Teie eelistatud keele või teha muudatusi asukoha suhtes (riik ja ajatsoon).

1. Digitaalses režiimis vajutage klahvile **MENU/DIGITAL**, et kuvada setup menu (häälestusmenüü).
2. Kasutage klahvi **▼**, et valida **Preferences** (eelistused) ja vajutage klahvile **▶**.

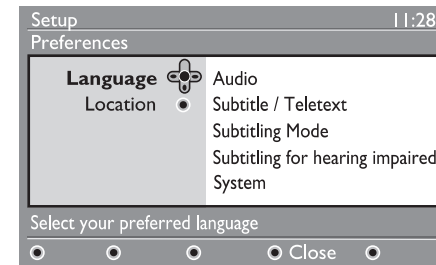

3. Valige **Language** (keel) või **Location** (asukoh) (**▼**) ja vajutage klahvile **▶**.
4. Kasutage klahve **▲** / **▼**, et valida seadistus ja vajutage klahvile **▶**, et siseneda allmenüüsse. Tehke kohandused ja vajutage klahvile **OK** või **◀**, et lahkuda.
5. Eelmises menüüsse naasmiseks vajutage klahvile **◀**.
6. Vajutage klahvile **MENU/DIGITAL**, et väljuda menüüst.

Keele vaikimisi sätted

- **Audio:** audio heli valimine.
- **Subtitle/Teletext:** subtiitrite/teleteksti keele valimine.
- **Subtitling mode:** välja- või sisse lülitatud, automaatsed subtiitrid (subtiitrid kuvatakse ainult originaal audio ülekande puhul).
- **Subtitles for hearing impaired** (kuulmispuudega inimestele): spetsiaalselt kuulmispuudega inimestele mõeldud subtiitrite aktiveerimine või deaktiveerimine (kui saatja poolt saada olev).
- **System:** menüü keele valimine.

☰ Märkus

Kui olete valinud vale keele ja ei mõista valitud keelt, et televiisorit käsitleda, läbige järgnevad punktid, et tagasi saada soovitud keel.

- Vajutage klahvile **MENU/DIGITAL**, et väljuda ekraanil olevast menüüst.
- Vajutage klahvile **▼**, et valida **teine** valik menüüst ja klahvile **▶**, et siseneda järgmisele menüü tasemele.
- Vajutage uuesti klahvile **▶** ja kasutage klahvi **▼**, et valida viies menüü valik.
- Vajutage klahvile **▶**, et siseneda järgmisele menüü tasemele.
- Vajutage klahvidele **▲** / **▼**, et valida õige keel.
- Vajutage klahvile **OK**, et kinnitada valikut.
- Vajutage klahvile **MENU/DIGITAL**, et väljuda ekraanil olevast menüüst.

Asukoha sätted

- **Country:** riigi, kus Te asute, valimine.

⚠ Hoiatus

Kui Te valite vale riigi, pole kanalite numeratsioon vastav Teie riigi standardile ja Te ei pruugi vastu võtta kõiki teenuseid või üldse mitte midagi. Keele saab valida riigist sõltumatult.

- **Time Zone:** ajatsooni, kus Te asute, valimine.

13 JUURDEPÄÄSU PIIRANGUD

See menüü võimaldab panna juurdepääsu piirangud digitaalsetele kanalitele.

1. Digitaalses režiimis vajutage klahvile **MENU/DIGITAL**, et kuvada setup menu (häälestusmenüü).
2. Kasutage klahvi **▼**, et valida **Access restrictions** (juurdepääsu piirangud) ja vajutage klahvile **▶**.
3. Vajutage klahvile **▶**, et siseneda **Set pin code protection** (pin koodi kaitse panemine) menüüsse.

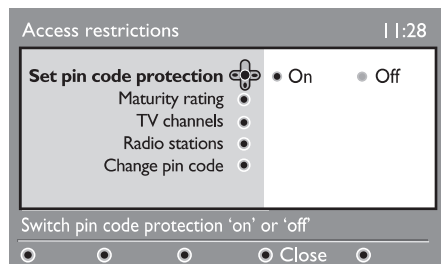

4. Kasutage klahve **◀▶**, et seada **On** valik ja vajutage klahvile **OK**, et lahkuda. Seejärel saab siseneda teistesse muudatustesse.

! Hoiatus

Sel hetkel, kui Te kasutate ükskõik millist ligipääsu piirangut, peate sisestama pin koodi, kui Te soovite sätestada salvestamise programmi graafikut.

5. Eelmises menüüsse sisenemiseks vajutage klahvile **◀**.
6. Vajutage klahvile **MENU/DIGITAL**, et väljuda menüüst.

- **Maturity rating:** valige oma eelistatud reiting, et lukustada kanal. Maturity rating (küpsus reiting) blokeerib ainult kindlad programmid, kui ülekandja varustab programmi vajalike andmetega.
- **TV Channels:** valige TV kanal, mida soovite lukustada, ja vajutage klahvile **OK**.
- **Radio stations:** valige raadiojaamad, mida soovite lukustada, ja vajutage klahvile **OK**.
- **Change pin code:** vajutage klahvile **▶**, et siseneda menüüsse. Järgige ekraanile olevaid instruksioone, et muuta juurdepääsu koodi. Vaikimisi on pin kood 1234. Kui Te olete unustanud personaalse koodi võite taastada algse pin koodi (1234) sisestades universaalse koodi 0711.

ⓘ Märkus

Antud TV on varustatud Common Interface (CI) pesaga (vaadake lehekülg 27). See CI mooduli võib omandada, kui tellite selle teenuse pakkujalt nagu Pay TV või teised teenuse pakkujad. CI moodul ei ole televiisori varustuses.

Access Restrictions (juurdepääsu piirangud) menüü näitab CI juurdepääsu piiranguid, kui CI moodul on installeeritud. CI moodul vastutab sõnumite ja tekstide eest ekraanil. Vea või imeliku funktsioneerimise puhul helistage oma CI pakkujale.

23 KANALILE NIME PANEMINE

Soovi korral võite telekanalile panna nime.

1. Vajutage klahvile **MENU/TV**.
2. Vajutage korduvalt klahve **▼ / ▲**, et valida **Install** (installeerimine) ja klahvile **▶ / OK**, et siseneda Insatall menüüsse.

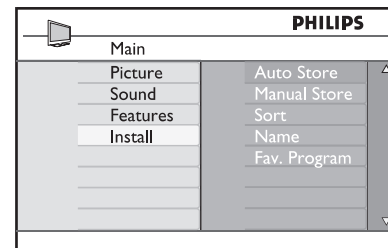

3. Vajutage korduvalt klahvile **▼**, et valida **Name** (nimi) ja **▶ / OK**, et valida **Name** režiim.

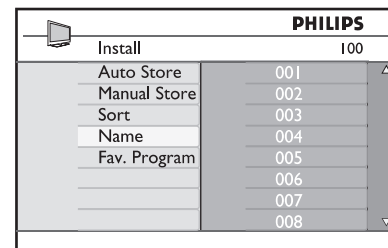

4. Vajutage klahvidele **▲▼**, et valida kanal, millele soovite nime panna.
5. Vajutage klahvile **▶**, et liikuda esimesesse nime lahtrisse.

6. Vajutage klahvidele **▲▼**, et valida tähemärke (maksimum 5 tähemärki) ja vajutage klahvidele **◀▶**, et liikuda nime lahtris.

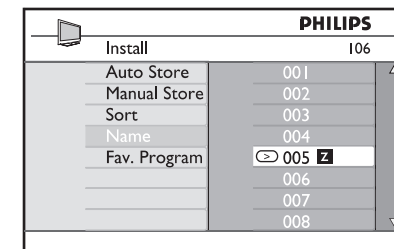

7. Vajutage klahvile **▶ / OK** kuni nimi ilmub vasakul üleval televiisori ekraani nurgas. Nimi on nüüd salvestatud.
8. Eelmisesse menüüsse naasmiseks vajutage klahvile **◀**.
9. Menüüst lahkumiseks vajutage klahvile **MENU/TV**.

22 PROGRAMMIDE SORTTEERIMINE

See menüü lubab muuta kindlate jaamade programmide numbrit.

1. Vajutage klahvile **MENU/TV**.
2. Vajutage korduvalt klahve **▼ / ▲**, et valida **Install** (installeerimine) ja klahvile **► / OK**, et siseneda Insatall menüüsse.

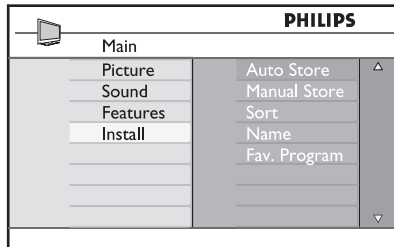

3. Vajutage klahvile **▼**, et valida **Sort** (sorteerimine) ja **► / OK**, et siseneda sorteerimise režiimi.

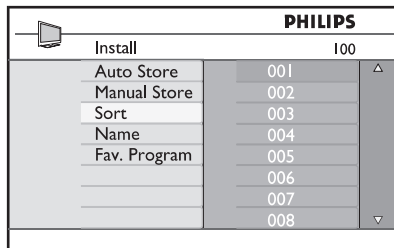

4. Valige programmi number, mida soovite liigutada, kasutades **▲ ▼** klahve ja **►** klahvi, et siseneda sorteerimise režiimi (Kursori nool näitab nüüd vasakule).

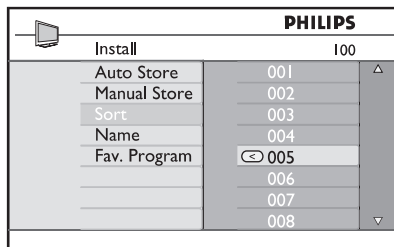

5. Vajutage klahve **▲ ▼**, et valida uus programmi number ja kinnitage klahviga **◀**. (Nool näitab nüüd paremale ja sorteerimine on lõppenud).

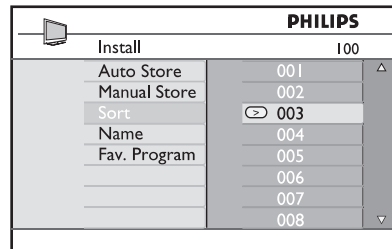

6. Korrake samme 4-5 iga programmi numbri jaoks, mida soovite muuta.
7. Eelmisesse menüüsse naasmiseks vajutage klahvile **◀**.
8. Menüüst lahkumiseks vajutage klahvile **MENU/TV**.

14 OMA LEMMIKUTE NIMEKIRJA LOOMINE

See menüü võimaldab luua lemmikute nimekirja oma eelistatud TV kanalitest ja raadiojaamadest. Näiteks saab iga pereliige koostada oma lemmikute nimekirja.

1. Digitaalses režiimis vajutage klahvile **MENU/DIGITAL**, et kuvada setup menu (häälestusmenüü).

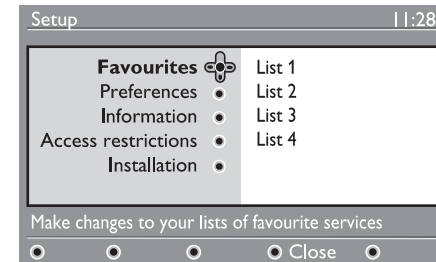

2. Vajutage klahvile **►**, et siseneda **favourites list** (lemmikute nimekirja) menüüsse. Teil on võimalik luua 4 erinevat lemmikute nimekirja.
3. Kasutage klahve **▲ ▼**, et valida oma **Favourites list** (lemmikute nimekirja): **List 1**, **List 2**, **List 3** või **List 4** ja vajutage klahvile **►**.
4. Kasutage klahve **▲ ▼**, et valida säte ja vajutage klahvile **►**, et siseneda allmenüüsse.
 - **Name:** kasutage **◀ ▶** klahve, et liikuda nime kuvamise lahtris (16 kirjamärki) ja klahve **P + / -**, et valida kirjamärk. Kirjamärgi muutmiseks kasutage klahvi **OK**. Kui nimi on sisestatud, vajutage klahvile **◀**, et lahkuda.
 - **Select TV channels:** kasutage klahve **◀ ▶**, et valida oma lemmik TV kanalid ja kinnitamiseks vajutage klahvile **OK**. Vajutage klahvile **◀**, et lahkuda.
 - **Select radio channels:** kasutage klahve **▲ ▼**, et valida oma lemmik raadiojaamad ja kinnitamiseks vajutage klahvile **OK**. Vajutage klahvile **◀**, et lahkuda.

- **Add all services:** vajutage klahvile **OK**, kui soovite lisada kõik teenused oma lemmikute nimekirjast.
 - **Remove all services:** vajutage klahvile **OK**, kui soovite eemaldada kõik teenused oma lemmikute nimekirjast.
5. Eelmisesse menüüsse naasmiseks vajutage klahvile **◀**.
 6. Vajutage klahvile **MENU/DIGITAL**, et väljuda menüüst. Teie lemmikute nimekirja saab valida options (valikud) menüü kaudu (vaadake järgmist lehekülge).

15 INFORMATSIOON

See menüü annab informatsiooni tarkvara versiooni ja uue tarkvara installeerimise kohta.

1. Digitaalses režiimis vajutage klahvile **MENU/DIGITAL**, et kuvada setup menu (häälestusmenüü).
2. Kasutage klahvi **▼**, et valida informatsioone ja vajutage kaks korda klahvile **▶**.

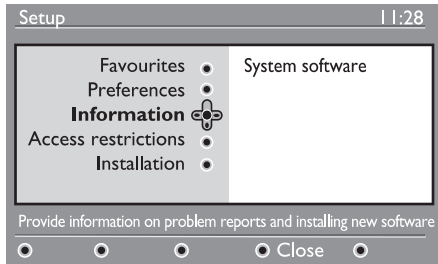

Kuvatakse tarkvara versioon.

3. Kasutage klahvi **▶**, et siseneda valitud režiimi.
4. Kasutage klahve **◀▶**, et valida **Yes** (jah) või **No** (ei) režiim. Te võite menüü aktiveerida automaatselt alla laadima ükskõik millist signaali kaudu tulevat digitaalset TV tarkvara uuendust. Tavaliselt teeb toode ka puhkerežiimis kindlaks saadaval olevaid uuendusi. Järgmisel korral kui TV sisse lülitatakse kuvatakse ekraanile teade viidates uuele saadavale tarkvara uuendusele. Vajutades klahvile **OK**, aktiveeritakse tarkvara alla laadimine.

Tarkvara alla laadimise menüü annab tarkvara kirjelduse koos alla laadimise kuupäeva ja kellaajaga. See võib uuendada kindlaid menüüsid, funktsioone või lisada uusi omadusi, kui üldine televiisori käsitlemine ei muutu.

Kui alla laadimisega on nõustunud, toimub see enne ette määratud kuupäeval ja kellaajal.

☰ Märkus

TV tuleb lülitada puhkerežiimi, kui alla laadimine on valmis, et see hakkaks toimima.

Õhu kaudu uue tarkvara alla laadimine

Kui uus tarkvara on saadaval, on soovituslik see alati vastu võtta ja tarkvara alla laadida.

- Kui uus tarkvara on saadaval, ilmub televiisori sisse lülitamisel ekraanil teade. Teade viitab kuupäevale ja menüü alla laadimise kestvusele. Vajutage klahvile **OK**, et jätkata.
Tähtis: Jätke oma TV puhkerežiimi, et uuendus hakkaks toimima. Ärge lülitage televiisorit põhilülitist välja.
 - Kui tekib probleem uue tarkvara alla laadimise ajal, teavitatakse Teid järgmisest planeeritud tarkvara alla laadimisest. Vajutage klahvile **OK**, et jätkata normaalset TV kasutamist.
 - Kui alla laadimine on edukas, ilmub ekraanile teade. Vajutage klahvile **OK**, et nõustuda. Uut tarkvara ja uuenduste instruktsioone võib hankida ka veebilehelt: www.philips.com.
5. Eelmises menüües naasmiseks vajutage klahvile **◀**.
 6. Vajutage klahvile **MENU/DIGITAL**, et väljuda menüüst.

21 MANUAALNE ANALOOG PROGRAMMIDE SEADISTAMINE

Seda menüüd kasutatakse programmide üks haaval salvestamiseks.

1. Vajutage klahvile **MENU/TV**.
2. Vajutage korduvalt klahve **▼ / ▲**, et valida **Install** (installeerimine) ja klahvile **▶ / OK**, et siseneda Insatall menüüsse.

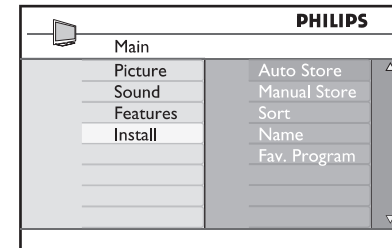

3. Vajutage klahvile **▼**, et valida **Manual Store** (manuaalne salvestamine) ja **▶ / OK**, et siseneda **Manual Store** menüüsse.

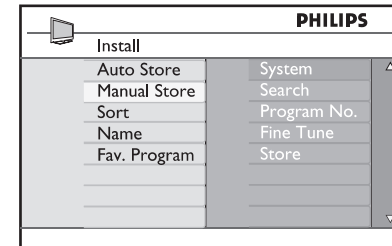

4. Vajutage klahve **▲▼**, et valida **Manual Store** menüüst vastavad muudatused või aktiveering.

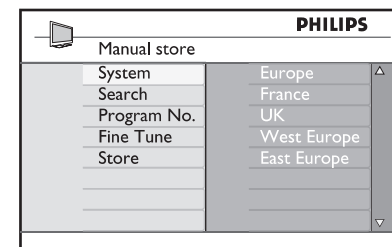

5. **System:**
Vajutage klahvidele **▲▼**, et valida: **Europe** (automaatne valik), **France** (LL' standard), **UK** (I standard), **West Europe** (BG standard) või **East Europe** (DK standard).
Vajutage klahvile **▶ / OK**, et valitud süsteemi kinnitada.
6. **Search:**
Vajutage klahvile **▶**. Otsing algab. Kui programm on leitud skanneerimine lõppeb ja selle nimi kuvatakse (kui saadaval). Minge järgmise sammu juurde. Kui Te teate soovitud programmi sagedust, võite selle sisestada kasutades **0** kuni **9** klahve.
7. **Program No.:**
Sisestage soovitud programmi number kasutades klahve **0** kuni **9** või **▲▼**.
8. **Fine Tune:**
Kui vastuvõtt ei ole rahuldav, kohandage seda kasutades klahve **▲▼**.
9. **Store:**
Kui soovite muudatusi salvestada, vajutage klahvile **▶ / OK**. Programm salvestatakse.
10. Korrake samme **1-9**, et salvestada iga programm eraldi.
11. Eelmises menüüsse naasmiseks vajutage klahvile **◀**.
12. Menüüst väljumiseks vajutage klahvile **MENU/TV**.

20 AUTOMAATNE ANALOOG PROGRAMMIDE SEADISTAMINE

See menüü võimaldab automaatselt otsida kõiki analoog programme, mis on saadaval Teie riigis.

Enne, kui Te otsite automaatselt analoog programme, tehke kindlaks, et TV on analoog režiimis. Kui see on digitaalses režiimis, vajutage klahvile **A/D** (analoog/digitaalne), et siseneda analoog režiimi.

1. Vajutage klahvile **MENU/TV**.

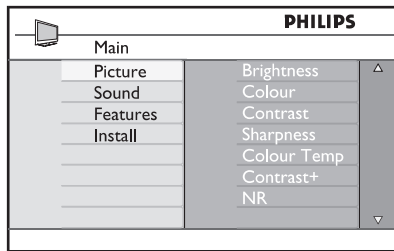

2. Vajutage korduvalt klahve **▼ / ▲**, et valida **Install** (installeerimine) ja klahvile **► / OK**, et siseneda Insatall menüüsse.

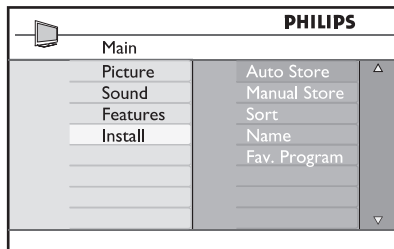

3. Vajutage klahvile **▼**, et valida **Auto Store** (automaatne salvestamine) ja klahvile **► / OK**, et alustada automaatset kanalite otsingut. Kõik saadaval olevad TV programmid salvestatakse. See operatsioon võtab aega paar minutit. Ekraanil kuvatakse otsingu progress ja leitud programmide arv.

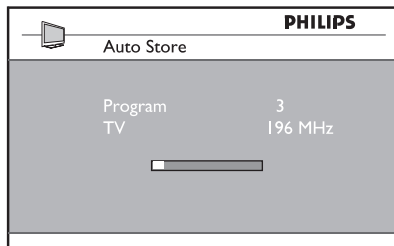

TÄHTIS

Selleks, et väljuda või katkestada otsingut enne kui see on lõppenud, vajutage klahvile **MENU/TV**. Kui Te katkestate otsingu automaatse salvestuse ajal, ei salvestata kõiki kanaleid. Selleks, et salvestada kõik kanalid, peate teostama automaatse salvestuse uuesti.

☰ Märkus

ATS (Automatic Tuning System) omadus

Kui ülekandja või võrgukaabel saadab automaatseid sorteerimise signaale, programmid numereeritakse korrektselt. Sellisel juhul on installeerimine lõpetatud. Kui see pole aga nii, siis võite kasutada **Sort** menüüd, et numereerida programmid vastavalt oma eelistusele.

ACI (Automatic Channel Installation) omadus

Kui tehakse kindlaks kaabelsüsteem või telekanal, mis kannab üle ACI, ilmub programmide nimekirja. Ilma ACI ülekandeta numereeritakse kanalid vastavalt Teie keele või riigi valikule. Te võite kasutada **Sort** menüüd, et need ümber numereerida.

☰ Märkus

Te ei saa muuta **Language** (keel) või **Country** (riik) valikut analoog režiimis. Kui soovite neid muuta peate väljuma analoog režiimist ja siseneda digitaalsesse režiimi (vaadake "**Preferences**" leheküljel 21).

16 OPTIONS (VALIKUD) MENÜÜ KASUTAMINE

See menüü võimaldab otsustada juurdepääsu lemmikute nimekirja, keele valiku ja mõne teise valiku juurde.

1. Digitaalses režiimis vajutage valgele **OPTION** klahvile, et kuvada **options** (valikud) menüü.

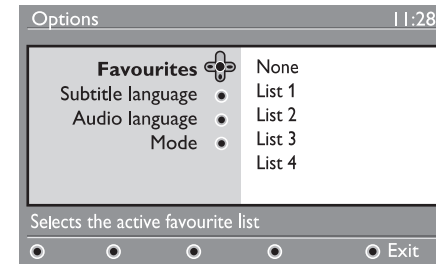

2. Kasutage klahve **▲ ▼**, et valida seade ja vajutage klahvile **►**, et siseneda allmenüüsse.
 - **Favourites:** kasutage **▲ ▼** klahve, et valida oma lemmikute nimekirja ja kinnitage klahviga **OK**.

☰ Märkus

- "None" valik deaktiveerib ükskõik millise lemmikute nimekirja. Oma lemmikute nimekirja loomiseks vaadake lehekülge 20.
 - **Subtitle language:** kasutage klahve **▲ ▼**, et ajutiselt muuta subtiitrite keelt ja kinnitage klahviga **OK**.
 - **Audio language:** audio heli keele ajutiseks muutmiseks. Et muuta audio ja subtiitrite keelt püsivalt, kasutage Preferences menüüd (vaadake lehekülge 21).
 - **Mode:** Võite valida võimaluse, et Teil on ainult radiojaamad, TV kanalid või teenused ilma audio või videota.
 - **Banner duration:** bänneri nähtavuse kestvuse valmine.
3. Vajutage valgele **OPTION** klahvile, et väljuda menüüst.

17 TV GUIDE

TV Guide on elektrooniline programmijuht, mis pakub kiiret ja kergelt viisi vaadata täielikku nimekirja digitaalsetest programmidest, nagu näeksite seda ajalehes või TV ajakirjas. Võite navigeerida digitaalsete programmide nimekirjas ja omandada detailset informatsiooni programmide kohta. Võite samuti programmeerida televiisori salvestama digitaalset kanalit.

1. Digitaalses režiimis vajutage klahvile **EPG** / , et kuvada **TV Guide**:

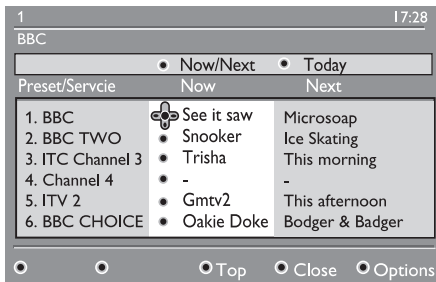



Hetkel valitud lemmikute nimekirjas kuvatakse kõikide digitaalsete programmide nimekiri.







18 DIGITAALNE TELETEKST (MHEG)

Analoogne teletext digitaalses režiimis

☹ Märkus

Pieejams visās valstīs.

- Saadaval kõikides riikides. Kui näete digitaalse teletexti teenusteta digitaalsetel telekanalitel ikooni , siis see näitab, et analoogne teletext on saadaval digitaalses režiimis.
- Vajutage  klahvi, et pääseda ligi analoogselle teletextstile.

2. Kasutage klahvi , et siseneda **Preset/service** nimekirja või vajutage klahvile , et pääseda **Today** (täna) nimekirja.
3. Kasutage klahve  , et valida programm.
4. **TV Guide** võimalused kuvatakse ekraani alla äärde. Kasutage värvilisi klahve punane, roheline, kollane, sinine või valge, et neid aktiveerida.
 - **Top** (kollane klahv): nimekirja algusesse liikumine.
 - **Close** (sinine klahv): TV Guide'ist lahkumine.
 - **Options** (valge klahv): selle menüüga saata valida lemmikute nimekirja, režiimi või teemat. Teemad on huvialad. Näiteks saate otsustada, et kuvatakse ainult järgmised teemad: draama, uudised, film, ...
5. Vajutage klahvile , kui soovite kuvada rohkemat informatsiooni valitud programmi kohta (kui see on saadaval).
6. Vajutage klahvile **EPG** / , et väljuda menüüst.

☹ Märkus

Kui Te valite installeerimise käigus riigiks UK, siis vajutage ning hoidke all  klahvi vähemalt 3 sekundit.

- Analoogselle teletexti funktsioonide kasutamise kohta lugege lk 39 ja 40.

19 CONDITIONAL ACCESS MODULE (CAM) KASUTAMINE

Conditional Access Module (CAM) menüü võimaldab juurdepääsu funktsioonidele, mida kontrollib CAM. Mooduli võib sisestada Common Interface (CI) pesa, mis asub televiisori taga (suunatud alla poole).

☹ Märkus

Common Interface (CI) moodul ei ole televiisori varustuses. Selle võib ainult omandada kui Te tellite teenuse pakkujalt nagu Pay TV või teised teenuse pakkujad.

TÄHTIS



Lülitage alati televiisor välja enne kui sisestate või eemaldate mooduli.

CAMI sisestamine

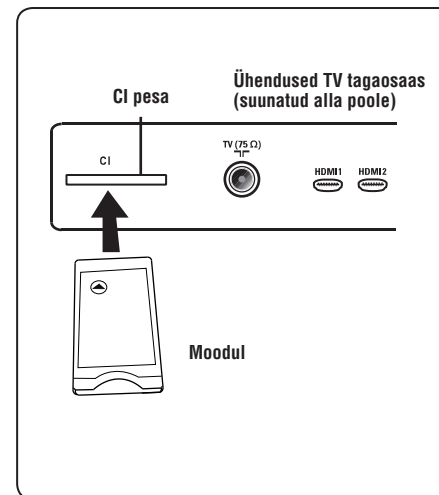
1. Lülitage televiisor välja.



2. Mõned moodulid on varustatud vaatamise kaardiga. Kui kasutate sellist tüüpi moodulit sisestate enne vaatamise kaart moodulisse. Tehke kindlaks, et vaatamise kaardi nool on vastu mooduli noolega, enne kui sisestate mooduli pesa.

3. Sisestage moodul televiisori CI pesa.
4. Lülitage TV sisse.
5. Vajutage klahvile **MENU/DIGITAL**, et kuvada **setup** (seaded) menüü.
6. Kasutage klahvi , et valida **Access restriction** ja vajutage klahvile .
7. Vajutage klahvile , et siseneda **Conditional Access Module** menüüsse.
8. Vajutage klahvile **OK**, nagu ekraanil näidatud, et siseneda CAM'i funktsiooni.

TÄHTIS

Kui moodulit ei ole sisestatud või moodul pole korrektselt sisestatud, Conditional Access Module menüüd ei kuvata. (Kui te olete sisestanud mooduli, kontrollige, et see on täielikult sisestatud õigel viisil nagu mainitud ülal 2 punktis). Funktsioonid, mis ilmuvad ekraanil on sõltumatud valitud Conditional Access Module sisust Teie riigis. Vaadake varustuses olevaid instruktsioone mooduli kohta või võtke ühendust varustajaga.