

PHILIPS

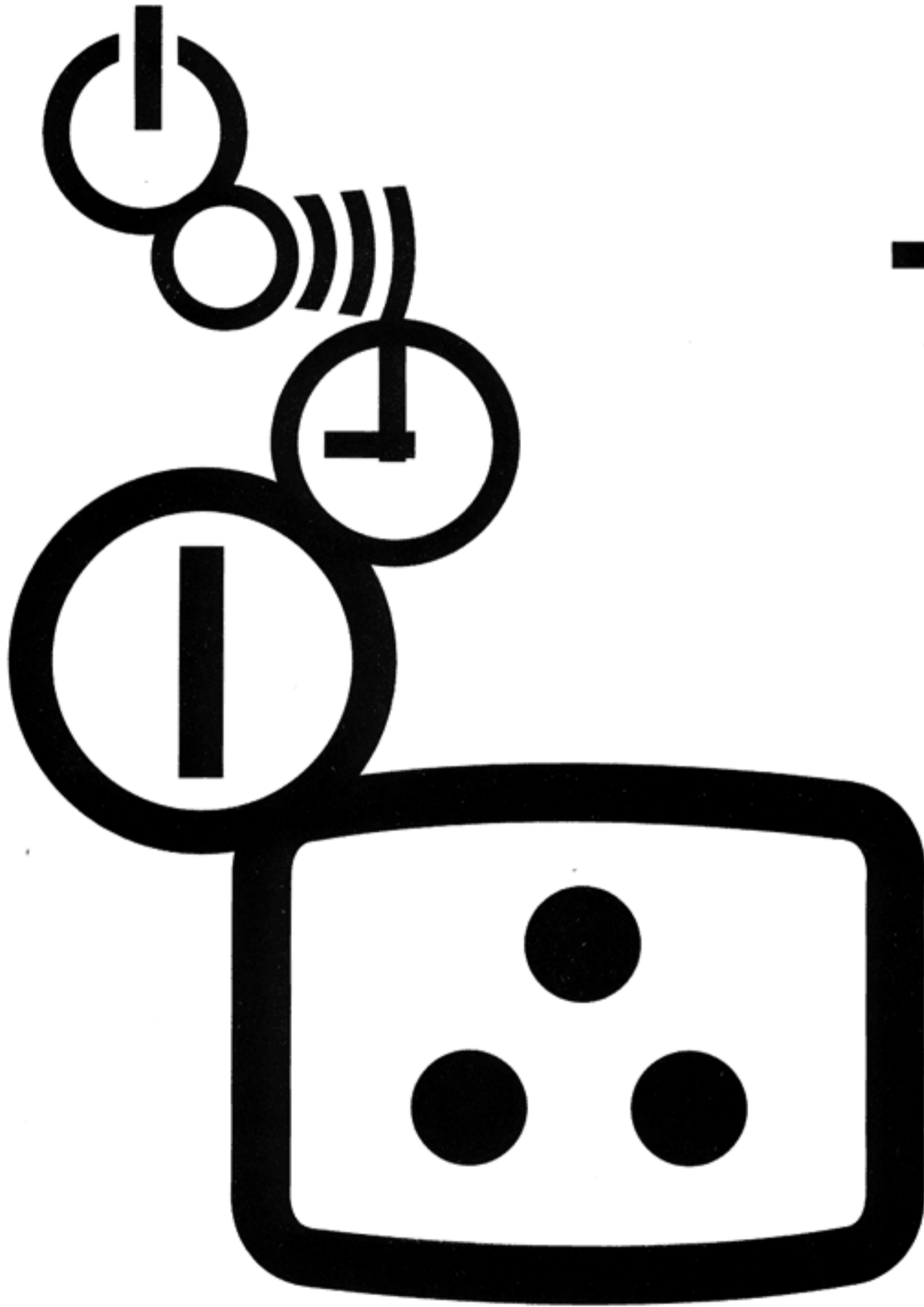

36PW9525

Real Flat

tv

PHILIPS



Περιεχόμενα

Εγκατάσταση

Το τηλεχειριστήριό σας.....	2
Προετοιμασία.....	3
Εγκατάσταση	4
Απομνημόνευση τηλεοπτικών καναλιών	4
Επιλογή της γλώσσας των μενού και της χώρας	4
Αυτόματος συντονισμός	5
Χειροκίνητος συντονισμός.....	5
Ονομασία καναλιού	6
Αλλαγή σειράς στη λίστα καναλιών	6
Επιλογή προτιμώμενων τηλεοπτικών καναλιών	6
Διάταξη	7-8

Λειτουργία

Χρήση του τηλεχειριστηρίου	9-11
Χρήση των μενού	
Μενού εικόνας.....	12
Μενού ήχου	12-15
Μενού χαρακτηριστικών	16
NEXT VIEW	17-21
Teletext.....	22-24
Τα πλήκτρα στο εμπρός μέρος της T.V.....	24

Σύνδεση περιφερειακού εξοπλισμού

Σύνδεση και επιλογή συσκευών.....	25-28
Λειτουργίες τηλεχειριστηρίου για περιφερειακές συσκευές	29-30
Εγγραφή	31
Συμβουλές	32
Ευρετήριο	32
Επεξήγηση όρων	33



Easy Link. Το χαρακτηριστικό Easy Link βασίζεται στην ταυτόχρονη εκτέλεση μιας σειράς ενεργειών στην τηλεόραση και στο βίντεο, με την προϋπόθεση οι δύο συσκευές να διαθέτουν το παραπάνω χαρακτηριστικό και να είναι συνδεδεμένες με το χορηγούμενο ευρωκαλώδιο.

Προετοιμασία

Το τηλεχειριστήριό σας

Περιφερειακά σ. 25

Επιλογή EXT1, EXT2, EXT3 ή FRONT

Επιλογή T.V., Βίντεο (VCR), DVD, Δορυφορικός δέκτης (SAT), CD, κασετόφωνο ή CD επαναγγραφής (CDR), TUNER (ΔΕΚΤΗ).

- Καμία λειτουργία
- ⏸ Πάγωμα εικόνας σ. 9, κράτημα σελίδας teletext σ. 23
- ⚡ Incredible surround σ. 9
- ⏮ Ενεργοποίηση/απενεργοποίηση NEXTVIEW σ. 9
- OK Πλήκτρο ενεργοποίησης επιλογής
- ⏪ Ρύθμιση έντασης ήχου σ. 9
- ⏸ Προσωρινή διακοπή ήχου σ. 9
- P Επιλογή προγράμματος σ. 9

- ⏮ Πληροφορίες στην οθόνη σ. 9
- ⏮ Προηγούμενο πρόγραμμα σ. 9
- ⏮ Λειτουργία βίντεο / DVD σ. 9

- ⏮ Επιλογή γλώσσας / ήχου σ. 11
- TXT Επιλογή ομάδας γλώσσας TVT σ. 19

- Easy Link σ. 11
- Εγγραφή (άμεση)
- ⏮ Φορμά εικόνας σ. 11

Διπλή οθόνη σελ. 10

- ⏮ Ενεργοποίηση διπλής οθόνης
- Καμία λειτουργία
- ⏮ Ακίνητη εικόνα teletext
- ⏮ Στροβοσκοπική Λειτουργία

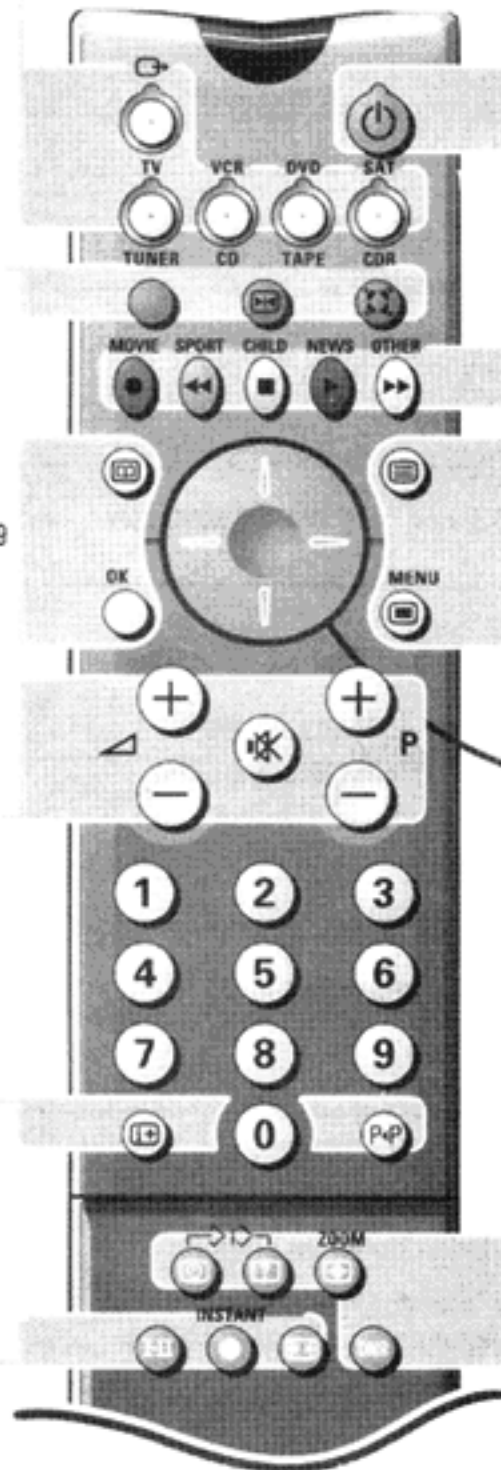

⏻ Κατάσταση αναμονής σ. 9 (stand by)

⏮ ενεργοποίηση/απενεργοποίηση Teletext σ. 19
 ⏮ ενεργοποίηση / απενεργοποίηση κύριου μενού (Main menu) σ. 9

⏮ κέρσορας για να κάνετε την επιλογή σας σ. 12

⏮ Εγκατάσταση σ. 4

Έγχρωμα πλήκτρα επιλογής

- Επιλογή καναλιού T.V. κατά θέμα σ. 11
- Απευθείας επιλογή σελίδας Teletext ή θέματος σ. 20

Συσκευές ήχου και εικόνας σ. 25-26

Teletext σ. 23

- ⏮ Εμφάνιση ώρας/επιλογή υποσελίδας
- ⏮ Λύση γρίφων εμφάνιση κωδικού POC/VPS
- ⏮ Μεγέθυνση
- DNR Μείωση θορύβου εικόνας
- DNR Καμία λειτουργία

Πλήκτρα Smart

- 🎵 ήχος smart σ. 11
- ⏮ Ενεργός έλεγχος σ. 10
- ⏮ εικόνα smart σ. 11

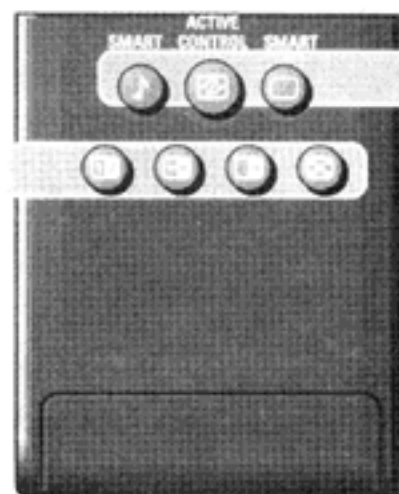

Προετοιμασία

- 1 Τοποθετήστε την τηλεόραση σας σε σταθερή επιφάνεια.**
 - Αφήστε τουλάχιστον 5 εκ. κενό γύρω από την τηλεόραση, για σωστό αερισμό.
 - Μη βάλετε τη τηλεόραση επάνω σε χαλί. Για να αποφύγετε τυχόν επικίνδυνες καταστάσεις μη βάλετε αντικείμενα επάνω στη συσκευή.
 - Μην αφήνετε την τηλεόραση εκτεθειμένη στην υπερβολική θερμότητα, στο έντονο ηλιακό φως, στη βροχή ή υγρασία..
- 2 Τοποθετήστε το βύσμα της κεραίας σφιχτά στην υποδοχή κεραίας "I" στο πίσω μέρος της τηλεόρασης. Μπορείτε να βελτιώσετε την ποιότητα της εικόνας χρησιμοποιώντας το παρεχόμενο καλώδιο κεραίας με καταστολέα.**

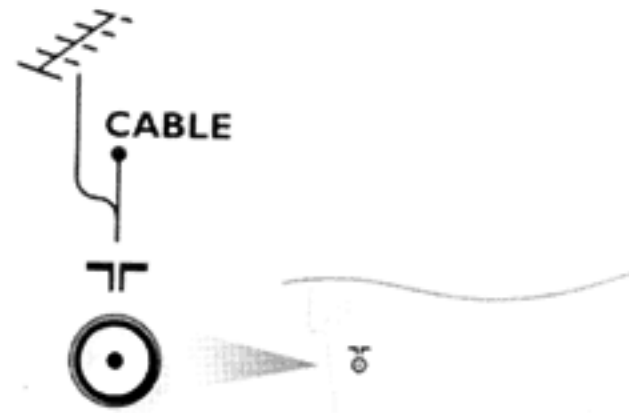

- 3 Βάλτε το φις του καλωδίου σε πρίζα ρεύματος 220-240 V. Για να μην υποστεί βλάβη το καλώδιο τάσεως με πιθανότητα να προκληθεί φωτιά ή ηλεκτροπληξία μη τοποθετήσετε τη τηλεόραση επάνω στο καλώδιο.**

- 4 Τηλεχειριστήριο:** Αφαιρέστε το κάλυμμα του θαλάμου μπαταριών και βάλτε τις δύο παρεχόμενες μπαταρίες τύπου R6-1.5V.
Πιέστε το πλήκτρο TV για να βεβαιωθείτε ότι το τηλεχειριστήριο είναι στη λειτουργία της τηλεόρασης.

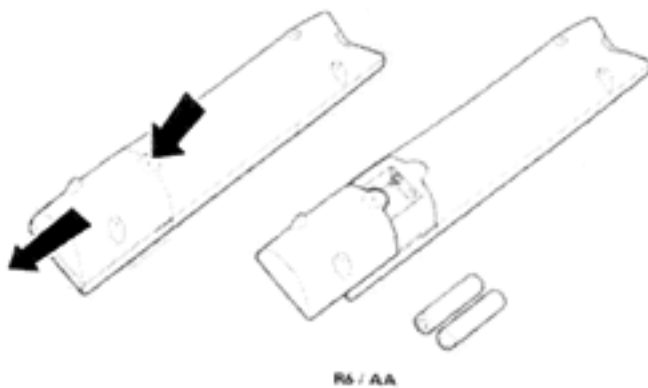

Οι μπαταρίες που παρέχονται με τη τηλεόραση δεν περιέχουν βαριά μέταλλα υδράργυρου και καδμίου, όμως σε μερικές χώρες δεν επιτρέπεται η απόρριψη των μπαταριών στα οικιακά απορρίματα. Γι' αυτό να διαθέτετε τις παλιές μπαταρίες σύμφωνα με τους τοπικούς κανονισμούς.

Σημείωση: Το τηλεχειριστήριο αυτό λειτουργεί με τηλεοράσεις που χρησιμοποιούν το πρότυπο σήματος RC6.

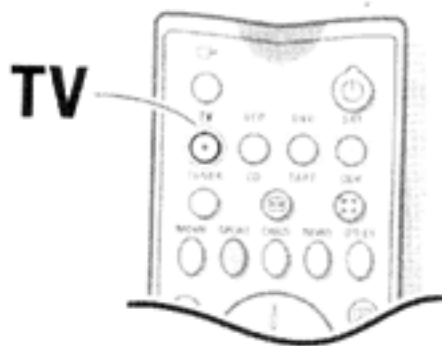



- 5 Άνοιγμα τηλεόρασης:** Πιέστε τον διακόπτη λειτουργίας  στη πρόσοψη της τηλεόρασης. Μια πράσινη ενδεικτική λυχνία και η οθόνη ανάβουν. Αν η ενδεικτική λυχνία είναι κόκκινη, πιέστε το πλήκτρο - P+ στο τηλεχειριστήριο.

Η πράσινη ενδεικτική λυχνία αναβοσβήνει κάθε φορά που πιέζετε ένα πλήκτρο στο τηλεχειριστήριο. Όταν ανοίξετε την τηλεόρασή σας **για πρώτη φορά** στην οθόνη εμφανίζεται αυτόματα το μενού γλώσσας. Εναλλακτικά, η επεξήγηση εμφανίζεται σε διαφορετικές γλώσσες. Επιλέξτε την επιθυμητή γλώσσα και πιέστε το πλήκτρο OK στο τηλεχειριστήριο.

Πηγαίετε στη σελ. 4

Εγκατάσταση

Επιλογή του μενού «ΕΓΚΑΤΑΣΤΑΣΗ»

- 1 Ανοίξτε το πορτάκι του τηλεχειριστηρίου
- 2 Πιέστε ταυτόχρονα τα πλήκτρα  και .

Χρήση των μενού

- 1 Χρησιμοποιήστε τον κέρσορα πάνω/κάτω, δεξιά/αριστερά για την επιθυμητή επιλογή του μενού.
- 2 Πατήστε το πλήκτρο **OK** για να την ενεργοποιήσετε.
- 3 Χρησιμοποιήστε το πλήκτρο  για να επανέρθετε στο ή να απενεργοποιήσετε το μενού.

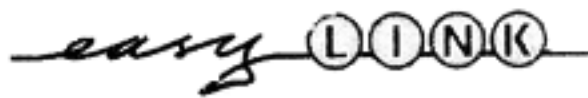
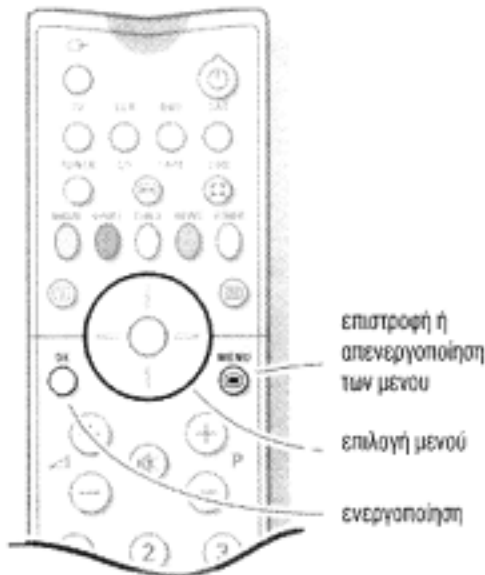
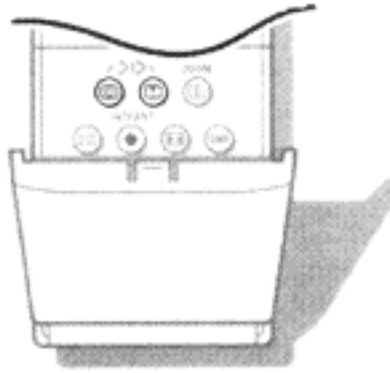

ΟΝΟΜΑΣΙΑ ΜΕΝΟΥ
θέμα 1
θέμα 2
θέμα 3
θέμα 4
θέμα 5
θέμα 6

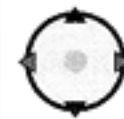





Αποθήκευση καναλιών TV

- Αν η τηλεόραση είναι συνδεδεμένη με βίντεο που διαθέτει το χαρακτηριστικό Easy Link, η τηλεόραση μεταφέρει αυτόματα την επιλογή γλώσσας και χώρας στο βίντεο. Μετά την απομνημόνευση των νέων ή επιπρόσθετων τηλεοπτικών καναλιών, η τηλεόραση τα μεταφέρει στο βίντεο.
- Στην οθόνη εμφανίζεται το μήνυμα *EasyLink: Downloading...*
- Η λίστα προγραμμάτων του βίντεο είναι τώρα ίδια με αυτήν της τηλεόρασης.

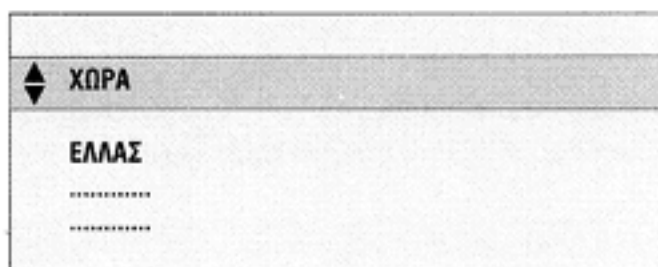
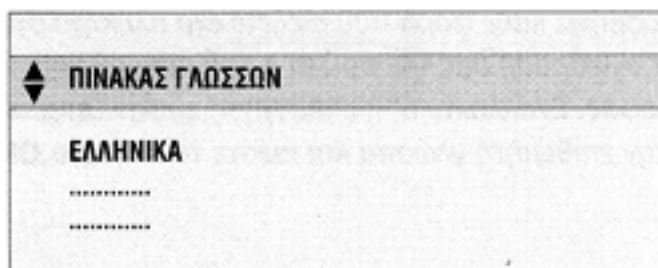
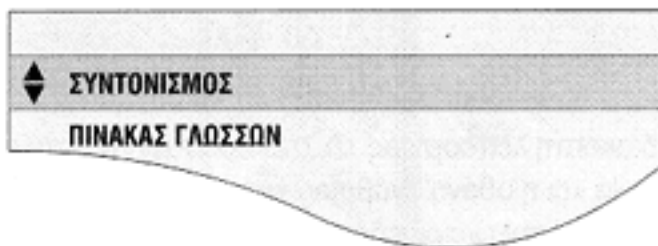
Επιλογή της γλώσσας του μενού και χώρας

Πρώτα πρέπει να επιλέξετε την επιθυμητή γλώσσα και τη χώρα σας



- 1 Επιλέξτε τη γλώσσα του μενού και πιέστε το πλήκτρο **OK**.
- 2 Επιλέξτε τη γλώσσα και πιέστε το πλήκτρο **OK**.
Χρησιμοποιώντας τα πλήκτρα  /  ψάξτε στη λίστα για άλλες γλώσσες που δεν εμφανίζονται τώρα στην οθόνη.
- 3 Επιλέξτε χώρα και πατήστε το πλήκτρο **OK**.
- 4 Επιλέξτε τη χώρα που είστε τώρα και πιέστε το πλήκτρο **OK**.
Χρησιμοποιώντας τα πλήκτρα  /  για να δείτε τη λίστα και να εμφανίσετε άλλες χώρες που δεν εμφανίζονται στην οθόνη τώρα.

Επιλέξτε **άλλες** (other) αν δεν υπάρχει η χώρα σας.

Μπορείτε τώρα να προεπιλέξετε και να αποθηκεύσετε τα τηλεοπτικά κανάλια με δύο διαφορετικούς τρόπους: με τον **αυτόματο συντονισμό** ή με τον **χειροκίνητο συντονισμό** (συντονισμός του κάθε καναλιού).

Επιλέξτε την επιθυμητή μέθοδο και πιέστε το πλήκτρο **OK**.

Αυτόματος Συντονισμός	
ΝΑΙ	
❖ ΟΧΙ	OK
Η TV ψάχνει ένα λεπτό παρακαλώ	

Αυτόματος Συντονισμός	
❖ ΝΑΙ	
ΟΧΙ	
1. ET 1	
2. ET 2	
3. MEGA	
.....	
.....	
.....	

ΧΕΙΡΟΚΙΝΗΤΟΣ ΣΥΝΤΟΝΙΣΜΟΣ (Τρόπος Επιλογής)	
❖ Σύστημα	OK
Αριθμ. Προγράμματος	
Αναζήτηση	
Μικροσυντονισμός	
Αποθήκευση	

Αυτόματος συντονισμός

Στο μενού Αυτόματος Συντονισμός επιλέξτε το **Έναρξη** και πιέστε το πλήκτρο **OK** για να ενεργοποιήσετε την αναζήτηση. Θα αναζητηθούν όλα τα τηλεοπτικά κανάλια και θα απομνημονευθούν αυτόματα.

Αν ανιχνευτεί κάποιο καλωδιακό κανάλι που εκπέμπει σήμα ACI (αυτόματου συντονισμού) ή κάποιο τηλεοπτικό κανάλι που εκπέμπει σελίδα Teletext με τις συχνότητες και τις ονομασίες των προγραμμάτων όλων των τηλεοπτικών καναλιών, η αναζήτηση σταματά και εμφανίζεται μια λίστα προγραμμάτων. Η λίστα αυτή συμπληρώνεται αυτόματα με τους αριθμούς προγραμμάτων και τις ονομασίες των τηλεοπτικών καναλιών.

Υπάρχει η πιθανότητα το καλωδιακό (συνδρομητικό) κανάλι να εμφανίζει ένα μενού επιλογής εκπομπών. Η διάταξη και οι επιλογές καθορίζονται από το καλωδιακό κανάλι ή το τηλεοπτικό κανάλι. Κάνετε την επιλογή σας με τα πλήκτρα του κέρσορα και πιέστε το πλήκτρο **OK**.

Για να βγείτε από το μενού πιέστε το κόκκινο πλήκτρο  του τηλεχειριστηρίου.

Προχωρείστε στη σελίδα 6

Χειροκίνητη ρύθμιση

Η αναζήτηση και η απομνημόνευση των τηλεοπτικών καναλιών γίνεται κανάλι με κανάλι.

Πρέπει να εκτελέσετε κάθε βήμα του μενού Χειροκίνητης ρύθμισης.

Η επιλογή Selection Mode εμφανίζεται και ανάβει μόνο αν η χώρα που επιλέξατε διαθέτει επίσης την επιλογή καναλιών (κανάλια C για κανάλια κεραίας, κανάλια S για καλωδιακά κανάλια).

Μπορείτε να επιλέξετε ένα από τα κανάλια αυτά ή τη λειτουργία συχνότητας.

❶ Επιλέξτε το σύστημα τηλεόρασης

- Επιλέξτε τη χώρα ή το μέρος του κόσμου για τη λήψη του τηλεοπτικού καναλιού.
- Αν είστε συνδεδεμένοι με καλωδιακό σύστημα, επιλέξτε τη χώρα σας ή το μέρος του κόσμου που είστε τώρα.

❷ Πιέστε το πλήκτρο ▼ και πληκτρολογήστε τον αριθμό προγράμματος με τα αριθμημένα πλήκτρα

❸ Αναζήτηση τηλεοπτικού καναλιού

Πιέστε τον κέρσορα αριστερά/δεξιά. Η συχνότητα ή ο αριθμός του καναλιού αυξάνει μέχρι να εντοπισθεί ένα τηλεοπτικό κανάλι.

Άμεση επιλογή τηλεοπτικού καναλιού

Αν γνωρίζετε τη συχνότητα ή τον αριθμό του καναλιού C ή S πληκτρολογήστε τον με τα αριθμητικά πλήκτρα 0-9.

Ζητείστε μια λίστα από το καλωδιακό κανάλι ή τον αντιπρόσωπο. Επίσης μπορείτε να συμβουλευτείτε τον πίνακα συχνοτήτων στο τέλος του εντύπου αυτού ή την συνδρομητική εταιρεία ή τον προμηθευτή σας.

❹ Μικροσυντονισμός

Σε περίπτωση κακής λήψης, μπορείτε να τη βελτιώστε ρυθμίζοντας τη συχνότητα με τον κέρσορα αριστερά/δεξιά.

❺ Για να αποθηκεύσετε το κανάλι T.V.:

Επιλέξτε το "store" και πιέστε το πλήκτρο **OK**.

Επαναλάβετε τα βήματα ❶ μέχρι ❺ για αποθήκευση άλλου καναλιού T.V.

❻ Για να βγείτε από το μενού:

Για να βγείτε από το μενού, πιέστε το πλήκτρο  στο τηλεχειριστήριο.

Ονομασία καναλιού

ΣΥΝΤΟΝΙΣΜΟΣ
Πίνακας Γλωσσών Χώρα
Αυτόματος Συντονισμός Χειροκίνητος Συντονισμός
Δώσε Όνομα
Ανακατάταξη Προγραμμάτων Προγράμματα προτίμησης
ΔΙΑΤΑΞΗ

Δώσε Όνομα
EXT1 EXT2 EXT3 FRONT
0
1. BBC1 2. BBC2 3. 4. 5.

Ανακατάταξη Προγραμμάτων
EXT1 EXT2 EXT3 FRONT 0.
1. CNN 2. BBC2 3. 4. 5.

Προγράμματα Προτίμησης
0 OXI
1 NAI
2 NAI
3 OXI
4 NAI
5

Έχετε τη δυνατότητα να αλλάξετε το όνομα που έχει απομνημονευθεί ή να δώσετε ένα όνομα σε ένα τηλεοπτικό κανάλι που δε διαθέτει. Μπορείτε να δώσετε ένα όνομα που να έχει μέχρι και 5 γράμματα ή αριθμούς στους αριθμούς προγραμμάτων 0 μέχρι 99. Για παράδειγμα SUPER, BBC1. Μπορείτε να ονομάσετε και οποιαδήποτε περιφερειακή συσκευή που είναι συνδεδεμένη σε ευρωσυνδετήρα.

- 1 Επιλέξτε το **δώσε όνομα** στο μενού **ΡΥΘΜΙΣΗ** και πιέστε το πλήκτρο **OK**
- 2 Επιλέξτε τον αριθμό προγράμματος
- 3 Πιέστε το πλήκτρο **OK**.
- 4 Επιλέξτε τον χαρακτήρα με τον κέρσορα πάνω/κάτω
- 5 Διαλέξτε τη θέση του γράμματος ή αριθμού που θέλετε να δώσετε με το πλήκτρο **▶**
- 6 Επιλέξτε τον επόμενο χαρακτήρα.
- 7 Πιέστε το πλήκτρο **OK** όταν τελειώσετε.
- 8 Πιέστε το πλήκτρο  για να επιστρέψετε στο μενού **ΡΥΘΜΙΣΗ**.
Τα διαστήματα, οι αριθμοί και οι άλλοι ειδικό χαρακτήρες βρίσκονται μεταξύ Z και A.

Αναδιάταξη καταλόγου προγραμμάτων

Ανάλογα με τις προτιμήσεις σας μπορείτε να αλλάξετε τη σειρά των αποθηκευμένων καναλιών T.V.

- 1 Επιλέξτε το **Ανακατάταξη προγραμμάτων** στο μενού **ΡΥΘΜΙΣΗ** και πιέστε το πλήκτρο **OK**.
- 2 Επιλέξτε τον αριθμό προγράμματος που επιθυμείτε να αλλάξετε.
- 3 Πιέστε το πλήκτρο **OK**.
- 4 Επιλέξτε τον καινούργιο αριθμό.
- 5 Πιέστε το πλήκτρο **OK**.
Επαναλάβετε τη διαδικασία ώσπου να καταχωρήσετε όλα τα τηλεοπτικά κανάλια με τη σειρά που επιθυμείτε.
- 6 Πιέστε το πλήκτρο  για να επανέλθετε στο μενού **ΡΥΘΜΙΣΗ**.

Επιλογή καναλιών TV που προτιμάτε

Αφού βγείτε από το μενού εγκατάστασης, μπορείτε να εμφανίζετε τα τηλεοπτικά κανάλια πιέζοντας το πλήκτρο **- P+**. Θα εμφανίζονται μόνο τα τηλεοπτικά κανάλια που βρίσκονται στη λίστα Προγράμματα Προτίμησης. Τα κανάλια που δεν βρίσκονται σε αυτή τη λίστα επιλέγονται με τα αριθμητικά πλήκτρα. Από το εργοστάσιο, όλα τα αποθηκευμένα κανάλια T.V. είναι αποθηκευμένα στη λίστα προτίμησης.

- 1 Επιλέξτε το **Πρόγραμμα Προτίμησης** στο μενού **ΡΥΘΜΙΣΗ** και πιέστε το πλήκτρο **OK**.
- 2 Επιλέξτε τον προτιμώμενο αριθμό προγράμματος.
- 3 Επιλέξτε το **NAI** ή **OXI** με τον κέρσορα αριστερά/δεξιά.
- 4 Επαναλάβετε τη διαδικασία μέχρι να καθορίσετε κάθε κανάλι T.V. σαν προτιμώμενο ή μη.
- 5 Πιέστε το πλήκτρο  για να επιστρέψετε στο μενού **ΡΥΘΜΙΣΗ**.



Για τη σωστή λειτουργία του **NEXT VIEW**, το πρώτο κανάλι T.V. από τη λίστα προτίμησης πρέπει επίσης να εκπέμπει τη σωστή ημερομηνία και ώρα μέσω του Teletext.

Διάταξη TV

ΣΥΝΤΟΝΙΣΜΟΣ
Πίνακας Γλωσσών Χώρα
Αυτόματος Συντονισμός Χειροκίνητος Συντονισμός Δώσε Όνομα
Ανακατάταξη Προγραμμάτων Προγράμματα προτίμησης
▲ ΔΙΑΤΑΞΗ ▼

ΔΙΑΤΑΞΗ
Ψηφιακές Πηγές
Αποκωδικοποιητής / Αποκρυπτογράφος
Γραμμή Πληροφοριών
Προρυθμίσεις
Εμπλέον εμπρός Ηχεία
Πίσω Ηχεία
Auto Surround
NetTVView Provider
Αυτόματο σχήμα
ΣΥΝΤΟΝΙΣΜΟΣ

Αποκωδικοποιητής / Αποκρυπτογράφος
▼ Προγράμματα
Κατάσταση Αποκρυπτογράφου

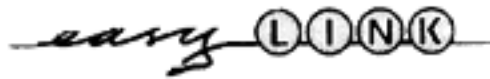

Το μενού Διάταξη σας επιτρέπει να αλλάξετε τις αρχικές ρυθμίσεις, δηλ. εκείνες που δεν σχετίζονται με τον συντονισμό των καναλιών T.V.

Το μενού Διάταξη περιέχει στοιχεία που ελέγχουν τις ρυθμίσεις των λειτουργιών και χαρακτηριστικών της τηλεόρασης, των υπηρεσιών καθώς και των περιφερειακών συσκευών που μπορεί να έχετε συνδέσει.

- 1 Με τα πλήκτρα ▲/▼, ◀/▶ του κέρσορα επιλέξτε το επιθυμητό στοιχείο του μενού.
- 2 Πιέστε το πλήκτρο OK για ενεργοποίηση.
- 3 Χρησιμοποιήστε το πλήκτρο  για να επιστρέψετε ή να απενεργοποιήσετε το μενού.

Ψηφιακές πηγές

Δείτε Σύνδεση Περιφερειακών Συσκευών σ. 26, για τη σύνδεση της ψηφιακής σας συσκευής όπως DVD, δορυφορικός δέκτης ή παρόμοια ψηφιακή συσκευή.

Ορισμός αριθμών προγραμμάτων αποκωδικοποιητή / αποκρυπτογράφου

Αν έχετε συνδέσει αποκωδικοποιητή ή αποκρυπτογράφο δείτε σ. 25. Μπορείτε να ορίσετε έναν ή περισσότερους αριθμούς προγραμμάτων σαν αριθμούς προγραμμάτων αποκωδικοποιητή.

Πιέστε τα πλήκτρα ◀/▶ για να επιλέξετε τη χρησιμοποιούμενη υποδοχή για σύνδεση με τον αποκωδικοποιητή OFF, EXT 1 ή EXT 2.

Επιλέξτε **OXI** (OFF), αν δεν θέλετε ο επιλεγμένος αριθμός προγράμματος να ενεργοποιηθεί σαν αριθμός προγράμματος του αποκωδικοποιητή.

Επιλέξτε **EXT2** όταν ο αποκωδικοποιητής είναι συνδεδεμένος με βίντεο που διαθέτει το χαρακτηριστικό **Easy Link**. Όταν επιλέξετε αποκωδικοποιητή, θα εμφανιστεί στην οθόνη το μήνυμα **Easy Link: Downloading Presets....**

Κλίση εικόνας (αν προβλέπεται)

Επιλέξτε 'Κλίση εικόνας' με τον κέρσορα πάνω-κάτω. Κρατήστε πατημένο το πλήκτρο δεξιά-αριστερά για να ρυθμίσετε την περιστροφή της εικόνας.

Γραμμή Πληροφοριών

Επιλέξτε **ON** και μετά την επιλογή ενός τηλεοπτικού προγράμματος ή μετά το πάτημα του πλήκτρου  στο τηλεχειριστήριο, το τηλεοπτικό κανάλι που εκπέμπει **TELETEXT**, μπορεί να εκπέμψει το όνομα του τηλεοπτικού καναλιού ή το όνομα του προγράμματος ή κάποιο άλλο μήνυμα που εμφανίζεται στη γραμμή πληροφοριών στη οθόνη για ήχο, φορμά εικόνας και ρύθμιση DNR.

Αν επιλέξετε **OFF**, μόνο οι πληροφορίες για ήχο, το φορμά εικόνας και DNR εμφανίζονται μετά την επιλογή του τηλεοπτικού καναλιού ή αφού πατήσετε το πλήκτρο .

Ρυθμίσεις Εργοστασίου

Επιλέξτε Ρυθμίσεις εργοστασίου και πατήστε το πλήκτρο **OK** για την επαναφορά των ρυθμίσεων εικόνας και ήχου που ορίστηκαν από το εργοστάσιο.

Πρόσθετα εμπρόσθια ηχεία

Δείτε σύνθεση εμπρόσθιων ηχείων, ενισχυτή, σ. 28.

Αν δεν έχουν συνδεθεί πρόσθετα εμπρόσθια ηχεία/ενισχυτή, μην αλλάξετε την καθορισμένη ρύθμιση εργοστασίου που είναι **NO (TV)**.

Πίσω ηχεία

Δείτε "Σύνδεση Πρόσθετων Ηχείων, Ενισχυτή", σελ. 28.

Αν δεν έχετε συνδέσει πίσω ηχεία/ενισχυτή, μην αλλάξετε τη προκαθορισμένη ρύθμιση εργοστασίου που είναι **NO (TV)**.

ΔΙΑΤΑΞΗ	
Ψηφιακές Πηγές	
Αποκωδικοποιητής / Αποκρυπτογράφος	
Γραμμή Πληροφοριών	
Προρυθμίσεις	
Επιπλέον εμπρός Ηχεία	
Πίσω Ηχεία	
Auto Surround	Ναι/Όχι
NEXTVIEW Provider	none/0...99
Αυτόματο σχήμα	Ναι/Όχι
ΣΥΝΤΟΝΙΣΜΟΣ	

Λειτουργία Auto Surround

Μερικές φορές οι σταθμοί εκπέμπουν ειδικά σήματα για κωδικοποιημένα προγράμματα ήχου Surround: Ανάλογα με τη διάταξη των ηχείων σας, η T.V. συγχρονίζεται αυτόματα στην καλύτερη λειτουργία ήχου surround με το Auto Surround. Αν συνδέσετε πίσω ηχεία, αναπαράγεται ήχος Dolby Pro Logic. Αν δεν συνδέσετε πίσω ηχεία, αναπαράγετε ήχος 3D Surround. Η απενεργοποίηση της λειτουργίας αυτής παραμένει δυνατή.

NEXTVIEW Provider

Οι περισσότεροι σταθμοί στην Ευρώπη προσφέρουν σελίδες Teletext που περιέχουν έναν οδηγό με τα προγράμματα της ημέρας. Μπορείτε να αναζητήσετε αυτές τις σελίδες ρυθμίζοντας τη τηλεόραση στο Teletext Guide (Οδηγός Προγραμμάτων Teletext) Ένας αυξανόμενος αριθμός σταθμών, προσφέρει μια υπηρεσία με εκτενή οδηγό προγραμμάτων που ονομάζεται NEXTVIEW. NEXTVIEW είναι ένας καινούργιος τρόπος παρουσίασης προγραμμάτων που προσφέρει περισσότερα χαρακτηριστικά από το βασικό teletext. Με το NEXTVIEW μπορείτε να δείτε για παράδειγμα όλες τις ταινίες ή τα προγράμματα για παιδιά που παίζονται σήμερα το βράδυ ή τις επόμενες ημέρες.

Αν επιλέξετε **KANENA** σαν NEXTVIEW Provider, η T.V. θα λάβει όλα τα δεδομένα από τα διαθέσιμα κανάλια T.V. που εκπέμπουν NEXTVIEW. Δεν υπάρχουν διαθέσιμα μενού καθοριζόμενα από τους σταθμούς.

Αν επιλέξετε αριθμό προγράμματος καναλιού T.V. που είναι αποθηκευμένο στη λίστα προγραμμάτων προτίμησης σαν NEXTVIEW Provider, το επιλεγμένο κανάλι T.V. θα παρέχει δεδομένα NEXTVIEW και επιπρόσθετες πληροφορίες για τις δικές του εκπομπές καθώς επίσης και από άλλα (μη επιλεγμένα) κανάλια T.V.

Κανονικά, επιλέγετε το NEXTVIEW Provider που εκπέμπει τις περισσότερες πληροφορίες στη γλώσσα σας. Μπορείτε να κάνετε τη καλύτερη επιλογή σας μέσω πληροφοριών από αναγγελίες μέσω της τηλεόρασης ή των εφημερίδων.

Σημαντικό: Για να λειτουργεί το NEXTVIEW Provider κανονικά, το πρώτο κανάλι T.V. από τη λίστα προτίμησης πρέπει επίσης να εκπέμπει τη σωστή τοπική ημερομηνία και την ώρα μέσω Teletext. Παρακαλούμε, ελέγξτε κατά την έναρξη αν η ώρα και ημερομηνία είναι σωστά στην οθόνη NEXTVIEW.

Παρατήρηση:

Όλα τα κανάλια T.V. δεν υποστηρίζουν NEXTVIEW.

Για τη χρήση του NEXTVIEW, δείτε σ. 17.

Auto Format (αυτόματο σχήμα)

Αν επιλέξετε **Αυτόματο Σχήμα Ναι** (yes) η οθόνη γεμίζει αυτομάτως όσο το δυνατό περισσότερο μέρος της εικόνας όταν τα προγράμματα T.V. δεν μεταφέρουν ειδικά σήματα που εντοπίζουν το σωστό σχήμα οθόνης.

Με το πλήκτρο  στο τηλεχειριστήριο μπορείτε ακόμη να επιλέξετε άλλο σχήμα εικόνας. Δείτε σ. 11.

ΡΥΘΜΙΣΗ

Επιλέξτε Ρύθμιση και πιέστε το πλήκτρο **OK** για να επιστρέψετε αμέσως στο μενού ΡΥΘΜΙΣΗ.

- 4 Για να βγείτε από το μενού πιέστε το πλήκτρο  επαναληπτικά.

Χρήση του τηλεχειριστηρίου

Επιλογή περιφερειακών συσκευών

Πιέστε το πλήκτρο αυτό επαναληπτικά για να επιλέξετε **EXT1, EXT2, EXT3** ή **FRONT**, ανάλογα με το που συνδέσατε τη περιφερειακή σας συσκευή (δείτε σ. 29)

TV, VCR, DVD, SAT TUNER, CD TAPE, CDR

Πιέστε ένα από αυτά τα πλήκτρα για να χρησιμοποιήσετε το τηλεχειριστήριο κατευθείαν στη λειτουργία της τηλεόρασης, βίντεο, DVD ή δορυφορικού δέκτη. Θα ανάψει ένας πράσινος δείκτης. Πιέστε το ίδιο πλήκτρο πάλι μέσα σε 3 δευτερόλεπτα για να χρησιμοποιήσετε το τηλεχειριστήριο στη λειτουργία που φαίνεται κάτω από το πλήκτρο (tuner, CD, tape ή CD-recordable). Θα ανάψει ένας κόκκινος δείκτης. Πιέστε το πλήκτρο πάλι για να επιστρέψετε στη λειτουργία που αναφέρεται επάνω από το πλήκτρο.

   Βίντεο, δείτε στη σ. 29

NEXT VIEW ON/OFF,

ενεργοποίηση/απενεργοποίηση σ. 29

OK Πιέστε το πλήκτρο αυτό για να ενεργοποιήσετε την επιλογή σας όταν είστε στο μενού.

Πληροφορίες στην οθόνη

Πιέστε το πλήκτρο για 5 δευτερόλεπτα για να ενεργοποιήσετε/απενεργοποιήσετε τη παρατεινόμενη ή μειωμένη εμφάνιση πληροφοριών στην οθόνη. Πιέστε στιγμιαία για να εμφανίσετε πληροφορίες για το επιλεγμένο κανάλι T.V. και το πρόγραμμα, τον επιλεγμένο ήχο, τις ρυθμίσεις εικόνας, την επιλεγόμενη ρύθμιση DNR και τον υπόλοιπο χρόνο στη ρύθμιση του χρονοδιακόπτη ύπνου (sleeptimer).

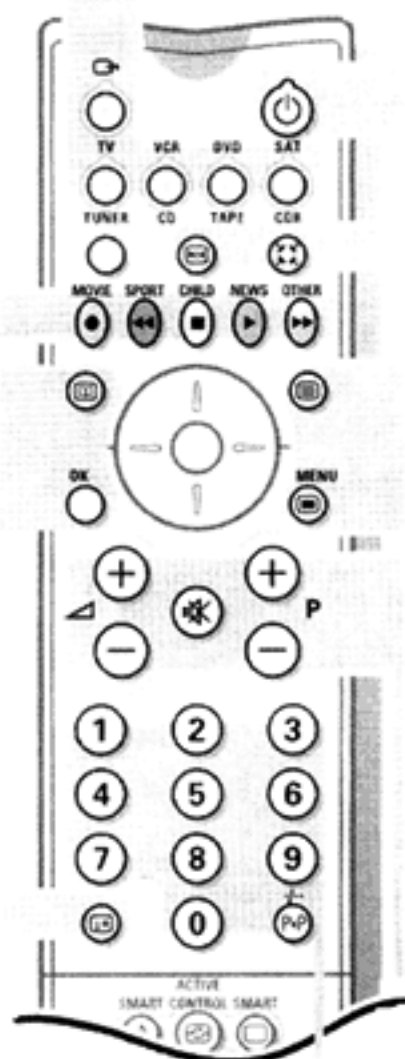

0/9 Αριθμητικά πλήκτρα

Για επιλογή καναλιού T.V.
Για επιλογή τηλεοπτικού προγράμματος δύο ψηφίων πληκτρολογείτε το δεύτερο ψηφίο μέσα σε 2 δευτερόλεπτα. Για να επιστρέψετε αμέσως στο μονοψήφιο αριθμό προγράμματος κρατήστε το πλήκτρο πατημένο λίγο περισσότερο.

P<P Προηγούμενο πρόγραμμα

Εμφανίζεται το προηγούμενο επιλεγμένο πρόγραμμα. Η ένδειξη - / - - είναι μόνο για το βίντεο/DVD.

Λειτουργία αναμονής

Η συσκευή σβήνει και ο κόκκινος δείκτης (πορτοκαλί σε περίπτωση λήψης πληροφοριών στο NEXTVIEW) ανάβει. Αν η συσκευή λαμβάνει NEXTVIEW η τηλεόραση περνά σε κατάσταση αναμονής, μετά από 1 ώρα το πολύ και ο κόκκινος δείκτης ανάβει. Για να ανάψετε τη τηλεόραση πάλι, πιέστε το πλήκτρο -P+ ή τα αριθμητικά πλήκτρα. Αν το βίντεό σας EASY LINK διαθέτει λειτουργία θέσεως του συστήματος σε επιλογή και πιέσετε το πλήκτρο stand by για 3 δευτερόλεπτα η τηλεόραση και το βίντεο περνούν σε κατάσταση αναμονής.

Πάγωμα

Για ενεργοποίηση/απενεργοποίηση της παγωμένης εικόνας και κράτηση της σελίδας Teletext.

Λειτουργία Surround

Πιέστε το πλήκτρο αυτό επαναληπτικά για να επιλέξετε άλλη διαθέσιμη λειτουργία ήχου Surround: **Στέρεο (εξωτ. ενυσχ.), Dolby Prologic, Dolby 3 Stereo, Αίθουσα (εξωτ. ενυσχ.)**.

 **Teletext** ενεργοποίηση/απενεργοποίηση δείτε σ. 22

 **Κύριο μενού** ενεργοποίηση/απενεργοποίηση σ. 12

Ήχος (Volume)

Πιέστε το πλήκτρο + ή - για να ρυθμίσετε την ένταση του ήχου.

Πλήκτρο σίγασης ήχου (Mute)

Για προσωρινή διακοπή και επαναφορά του ήχου

P **Επιλογή Προγράμματος**

Για να δείτε τα κανάλια T.V. που ενεργοποιήθηκαν στο μενού Προγράμματα Προτίμησης.

Εμφάνιση της ώρας

Η ώρα όπως μεταφέρεται από το τηλεοπτικό κανάλι (με Teletext) που είναι αποθηκευμένο στον αριθμό προγράμματος 1 ή στο χαμηλότερο αριθμό προτιμώμενου προγράμματος, εμφανίζεται στην οθόνη.

Η λειτουργία αυτή δεν είναι διαθέσιμη αν έχει ενεργοποιηθεί η συνεχής λειτουργία εμφάνισης υπό-τιτλων.

    **Λειτουργίες Teletext** Δείτε σ. 23

Zoom

Πιέστε το πλήκτρο Zoom επαναληπτικά για να επιλέξετε μια από τις μεγενθύνσεις (x1, x4, x9, x16). Επίσης, μπορείτε να μετατοπίσετε το επιλεγμένο παράθυρο Zoom στην οθόνη με τον κέρσορα. Πιέστε το πλήκτρο  για ενεργοποίηση/απενεργοποίηση της συνεχούς εμφάνισης της μεγένθυσης Zoom.

Το παράθυρο Zoom επαναρρυθμίζεται αν: επιλέξετε άλλο κανάλι T.V., άλλο φερμά εικόνας ή αν επιλεγεί αυτομάτως άλλο φερμά εικόνας.

Η λειτουργία Zoom απενεργοποιείται κατά τη λειτουργία Διπλής Οθόνης.

Πλήκτρο Active Control (Ενεργός έλεγχος)

Πρόκειται για ένα προ-ενεργοποιημένο και αυτόματο σύστημα. Η τηλεόραση μετρά και διορθώνει όλα τα εισερχόμενα σήματα για να παρέχει τη καλύτερη δυνατή εικόνα χάρη στον Ambient Light Sensor (Αισθητήρας Φωτισμού χώρου) που μετρά τις συνθήκες φωτισμού στο δωμάτιο που είναι η τηλεόραση, η αντίθεση, ενισχυμένη αντίθεση, η φωτεινότητα και οι ρυθμίσεις χρώματος, εικόνας ρυθμίζονται αυτόματα.

Ο αισθητήρας ενεργοποιείται όταν το πλήκτρο Active Control ρυθμιστεί στο Medium (μεσαίο) (αν προβλέπεται) ή maximum (Μέγιστο).

Πιέστε το πλήκτρο  επαναληπτικά για να επιλέξετε τον ενεργό έλεγχο: off (όχι), minimum (ελάχιστο), Medium (μεσαίο) (αν προβλέπεται) ή MAXIMUM.

Off η Εντονότητα και η Ενισχυμένη Αντίθεση ρυθμίζονται αυτόματα.

Minimum (ελάχιστη) Η Εντονότητα, Ενισχυμένη Αντίθεση και Μείωση Θορύβου ρυθμίζονται αυτόματα.

Medium (μεσαίο) Δυναμική αντίθεση, χρώμα, εντονότητα και μείωση θορύβου ρυθμίζονται αυτόματα.

Maximum (μέγιστη) Η αντίθεση (αν προβλέπεται), η ενισχυμένη αντίθεση, το χρώμα, η εντονότητα και η μείωση θορύβου ρυθμίζονται αυτόματα.

Πιέστε τον κέρσορα πάνω/κάτω όταν οι πληροφορίες για την επιλεγμένη ρύθμιση του πλήκτρου Active Control είναι στο πάνω μέρος της οθόνης. Θα εμφανισθεί το μενού Active Control (Ενεργός έλεγχος). Τα στοιχεία του μενού δεν μπορούν να επιλεγούν. Η βελτίωση χρώματος (διόρθωση skintone, η βελτίωση του πράσινου και η επέκταση του μπλε) ενεργοποιείται με μερικές επιλογές των πλήκτρων Smart. Πιέστε τον κέρσορα πάνω/κάτω πάλι για να οβήσει το μενού.



Καμία λειτουργία

Διπλή οθόνη

- 1 Πατήστε το πλήκτρο  για να επιλέξετε τη διπλή οθόνη. Η οθόνη της τηλεόρασης χωρίζεται σε δύο μέρη:
 - Το αριστερό μέρος για την κανονική ή κύρια εικόνα και
 - Το δεξιό μέρος για το Teletext που εκπέμπεται από το επιλεγμένο κανάλι T.V. για το NEXTVIEW/Οδηγό Teletext.

Για τη λειτουργία του NEXTVIEW/οδηγού Teletext, δείτε σ. 17.

Για την λειτουργία του Teletext, δείτε σ. 22.

Αν η λειτουργία διπλής οθόνης είναι απενεργοποιημένη, η εικόνα, η εικόνα teletext ή το NEXTVIEW (οδηγός teletext) εμφανίζονται σε όλη την οθόνη.

- 2 Πατήστε το πλήκτρο  κάτω από το πορτάκι του τηλεχειριστηρίου για να επιλέξετε ένα κάθετο συμπίεσμένο ή μη κάθετο συμπίεσμένο μέγεθος εικόνας.
- 3 Πιέστε το πλήκτρο **+ P -** για να εμφανίσετε τις σελίδες Teletext.
- 4 Επιλέξτε ακίνητη εικόνα Teletext. Πιέστε το πλήκτρο  για να παγώσει μόνο η εικόνα Teletext. Οι πληροφορίες στη σελίδα αυτή δεν αναβαθμίζονται από το σταθμό που εκπέμπει Teletext.
- 5 Όταν είσθε στην διπλή οθόνη Teletext, πιέστε  για να επιστρέψετε στην εικόνα σε ολόκληρη την οθόνη. Πιέστε το πλήκτρο  για να επιστρέψετε στο NEXTVIEW/οδηγό Teletext σε ολόκληρη την οθόνη.
- 6 Όταν είστε στην διπλή οθόνη NEXTVIEW/οδηγός Teletext Διπλή Οθόνη, πιέστε το πλήκτρο  για να επιστρέψετε στην εικόνα σε όλη την οθόνη.

Στροβοσκοπική κίνηση (Strobe)

- Πιέστε το πλήκτρο αυτό για να αναπαράγεται η εικόνα καρέ-καρέ.
- Πιέστε το πλήκτρο  για μεγαλύτερη ταχύτητα αναπαραγωγής. Πιέστε το πλήκτρο πάλι για απενεργοποίηση της λειτουργίας αυτής.

I-II Επιλογή γλώσσας και λειτουργίας ήχου

Πιέστε αυτό το πλήκτρο

- για να αλλάξετε από τη λειτουργία **Stereo** (στερεοφωνικού) στη λειτουργία **Mono** (μονοφωνικού) ήχου σε περίπτωση στερεοφωνικής εκπομπής ή από τη λειτουργία **Nicam Stereo** στερεοφωνικού ήχου στη λειτουργία **Nicam available** (διαθέσιμου ήχου **Nicam**) στην περίπτωση ψηφιακής εκπομπής.
- για να επιλέξετε μεταξύ της γλώσσας **I** (Dual I) και γλώσσας **II** (Dual II) σε περίπτωση διγλώσσας εκπομπής.
Η ρύθμιση αυτή απομνημονεύεται χωριστά για κάθε τηλεοπτικό κανάλι.

● Πλήκτρο Instant για εγγραφή

Αν το βίντεό σας έχει λειτουργία Easy Link το πλήκτρο INSTANT • για εγγραφή ενεργοποιείται κατά την τηλεοπτική λειτουργία.

☞ Φορμά εικόνας

Πιέστε το πλήκτρο αυτό επαναληπτικά για να επιλέξετε άλλο φορμά εικόνας 4:3, Ευρεία οθόνη 14:9, Ευρεία οθόνη 16:9 και 14:9 με ή χωρίς υπότιτλους, Ευρεία Οθόνη, Super Zoom ή αυτόματα (όταν το Auto form: αυτόματο φορμά) ρυθμιστεί στο Ναι στο μενού ΔΙΑΤΑΞΗ).

Η αυτόματη λειτουργία επιλέγει το φορμά εικόνας που εκπέμπει ο σταθμός μέσω ειδικών σημάτων ή εμφανίζει το φορμά εικόνας που επιλέξατε προηγουμένως όταν δεν εκπέμπονται ειδικά σήματα φορμά εικόνας.

Μερικές φορές επίσης τα προγράμματα βίντεο μεταφέρουν ειδικά σήματα που ρυθμίζουν τη τηλεόραση αυτόματα στο σωστό φορμά οθόνης. Η λειτουργία Auto forma απενεργοποιείται κατά τη λειτουργία της διπλής οθόνης.

Όταν χρειαστεί στο φορμά εικόνας Movie Expand 14:9 ή 16:9 ή Super Zoom μπορείτε να κάνετε ορατούς τους υπότιτλους με τον κέρσορα πάνω/κάτω.

DNR Dyn. Noise Reduction (Δυναμική μείωση θορύβου)

Για την μείωση του θορύβου της εικόνας και τη βελτίωση της ποιότητάς της κατά τη λήψη ασθενών σημάτων, πιέστε το πλήκτρο DNR για να επιλέξετε OFF (όχι), minimum (ελάχιστη), medium (μεσαία) ή maximum (μέγιστη).

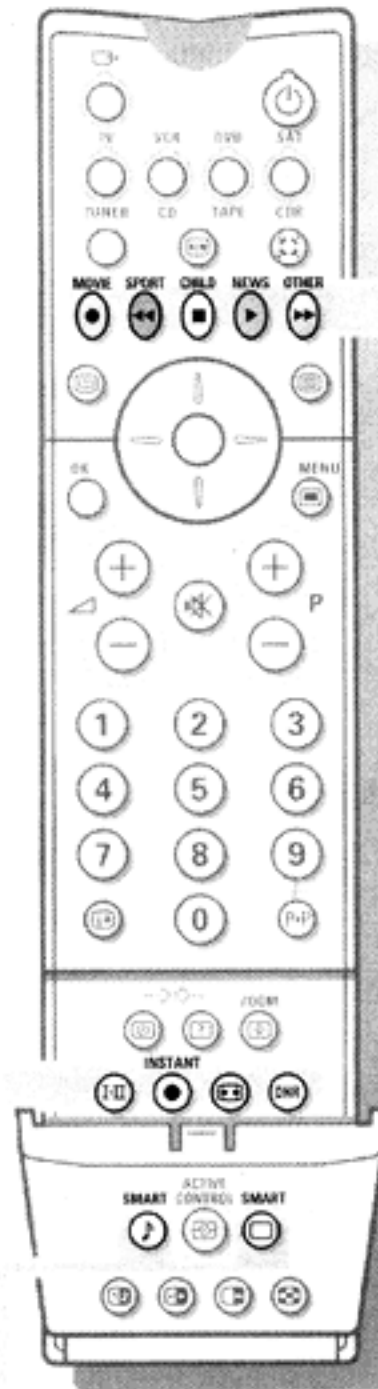

Επιλογή καναλιών TV κατά θέμα

Αν τα προγράμματα στο τηλεοπτικό οδηγό του NEXTVIEW έχουν ορισμένα θέματα, είναι δυνατό να επιλέξετε γρήγορα τηλεοπτικά προγράμματα με τα έγχρωμα πλήκτρα.

1 Πιέστε το κόκκινο, πράσινο, κίτρινο ή μπλε πλήκτρο για να επιλέξετε μία από τις τέσσερις προκαθορισμένες κατηγορίες θέματος **MOVIES** (ΤΑΙΝΙΕΣ), **SPORTS** (ΣΠΟΡ), **CHILDREN** (ΠΑΙΔΙΑ), **NEWS** (ΕΙΔΗΣΕΙΣ).

Η τηλεόραση ρυθμίζεται στο πρώτο τηλεοπτικό κανάλι που εκπέμπει πρόγραμμα με το επιλεγμένο θέμα. Ταυτόχρονα είναι κατάλογος όλων των τηλεοπτικών καναλιών που εκπέμπουν τώρα πρόγραμμα με το επιλεγμένο θέμα εμφανίζεται στην οθόνη.

2 Επιλέξτε με τον κέρσορα πάνω/κάτω το τηλεοπτικό κανάλι.

3 Πιέστε το ίδιο έγχρωμο πλήκτρο πάλι για να εξαφανισθεί η λίστα.

4 Κάτω από το γκρι πλήκτρο μπορείτε να προγραμματίσετε τη δική σας κατηγορία θεμάτων.

(Προρύθμιση: η κατηγορία θέματος shows έχει προγραμματιστεί από το εργοστάσιο).

Πιέστε τον κέρσορα επάνω και επιλέξτε το θέμα που προτιμάτε από τη λίστα θεμάτων με τον κέρσορα δεξιά/αριστερά. Από τώρα και στο εξής, η επιλεγμένη κατηγορία θέματος αποθηκεύεται κάτω από το γκρι πλήκτρο.

Μια λίστα όλων των καναλιών T.V. που εκπέμπουν τώρα ένα πρόγραμμα του επιλεγμένου θέματος εμφανίζεται στην οθόνη.

Πλήκτρα Smart

Για την επιλογή προκαθορισμένων ρυθμίσεων εικόνας και ήχου.

🎵 Πλήκτρο ήχου (Smart Sound)

Κάθε φορά που πατάτε το πλήκτρο αυτό, επιλέγετε διαφορετική ρύθμιση ήχου που αντιστοιχεί στη συγκεκριμένη ρύθμιση εργοστασίου για πρέμα και μπάσα.

🖼️ Πλήκτρο εικόνας (Smart Picture)

Κάθε φορά που πατάτε το πλήκτρο αυτό, επιλέγεται διαφορετική ρύθμιση εικόνας, που αντιστοιχεί στις συγκεκριμένες ρυθμίσεις εργοστασίου για Αντίθεση, Χρώμα, Ευκρίνεια, Εντονότητα, Βελτίωση Χρώματος και Ενισχυμένη Αντίθεση.

Personal (προσωπικό) αναφέρεται στις ρυθμίσεις προσωπικής προτίμησης εικόνας και ήχου που επιλέξατε στο μενού εικόνας και ήχου.

Παρατήρηση: Τη στιγμή που είσθε στη προκαθορισμένη ρύθμιση εικόνας και ήχου Smart και αλλάξετε τη ρύθμιση στο μενού εικόνας και ήχου, όλες οι τιμές του μενού διαγράφουν τις ρυθμίσεις που έγιναν προηγουμένως.

Χρήση του μενού

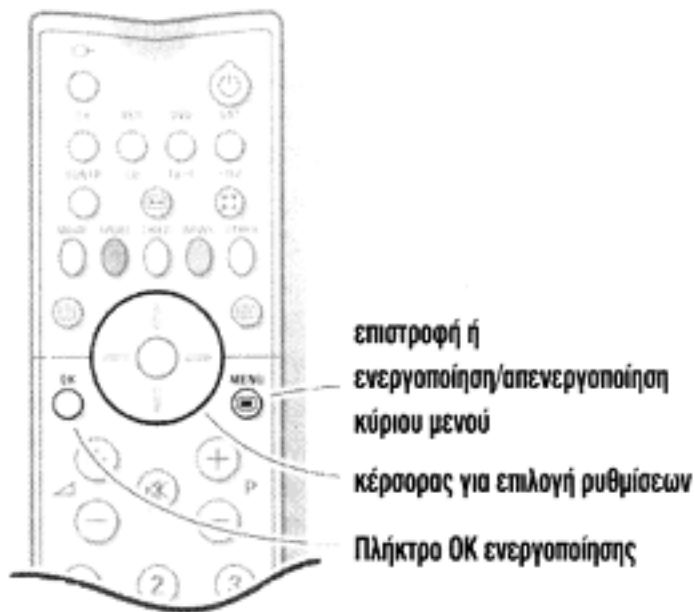

- 1 Πιέστε το πλήκτρο για να εμφανίσετε/ακυρώσετε το **ΚΥΡΙΟ ΜΕΝΟΥ**
- 2 Χρησιμοποιείστε τα πλήκτρα του κέρσορα ▲ / ▼ για να επιλέξετε το μενού **ΕΙΚΟΝΑΣ**, **ΗΧΟΥ** ή **ΧΑΡΑΚΤΗΡΙΣΤΙΚΩΝ** ή **ΠΡΟΓΡΑΜΜΑΤΑ**
- 3 Πιέστε τον κέρσορα δεξιά για να ενεργοποιήσετε το επιλεγμένο μενού.
- 4 Χρησιμοποιείστε τον κέρσορα πάνω/κάτω, αριστερά/δεξιά για να επιλέξετε το επιθυμητό στοιχείο του μενού.
- 5 Χρησιμοποιείστε το πλήκτρο **OK** για ενεργοποίηση της επιλογής.
- 6 Πιέστε το πλήκτρο επαναληπτικά για επιστροφή ή απενεργοποίηση του μενού.

Μενού εικόνας

Αν η περιφερειακή συσκευή NTSC συνδεθεί με ένα ευρωσυνδετήρα, θα εμφανιστεί η ένδειξη Hue (απόχρωση).

Ευκρίνεια

Μπορείτε να ρυθμίσετε την ευκρίνεια.

Tint (Χροιά)

Επιλέξτε τη θερμοκρασία χρώματος: **Κανονική**, **Θερμή** ή **Ψυχρή**.

Ψηφιακές Επιλογές

Αν και η Natural motion (φυσική κίνηση) είναι η ιδανική ρύθμιση, ίσως είναι προτιμότερο να γυρίσετε στη ψηφιακή σάρωση και/ή στα 100 Hz.

Για να είναι και οι 3 ψηφιακές επιλογές διαθέσιμες ταυτόχρονα και επιλεγμένες, επιλέξτε πρώτα το φορμά εικόνας 4:3.

- 100Hz: 100Hz μόνο (μείωση τρεμοπαίγματος πεδίου).
- Ψηφιακή Σάρωση: 100Hz + ψηφιακή σάρωση (μείωση τρεμοπαίγματος πεδίου και γραμμής).
- Φυσική κίνηση: 100Hz + ψηφιακή σάρωση + φυσική κίνηση (μείωση τρεμοπαίγματος πεδίου, γραμμής και ομαλή αναπαραγωγή κίνησης).

Σημείωση: Αν το στοιχείο του μενού "Ψηφιακές επιλογές" δεν υπάρχει, επιλέξτε πρώτα το φορμά εικόνας 4:3 με το πλήκτρο .

Δυναμική αντίθεση

Για να είναι πιο εμφανής η αντίθεση μεταξύ των σκοτεινότερων και φωτεινότερων τμημάτων της εικόνας, επιλέξτε τη ρύθμιση **Med (μεσαία)**.

Σε ορισμένες περιπτώσεις μπορεί να είναι επιθυμητή η ρύθμιση **Ελάχιστο**, **Μέγιστο** ή **Εκτός**.

Οι τροποποιημένες ρυθμίσεις για Αντίθεση, Φωτεινότητα, Χρώμα, Εντονότητα, Χροιά, Ψηφιακή Σάρωση και Ενισχυμένη Αντίθεση αποθηκεύονται αυτομάτως για όλα τα κανάλια T.V.

Επιλέξτε **Ρυθμίσεις εργοστασίου** στο μενού Διάταξη, για να επαναφέρετε τις ρυθμίσεις εργοστασίου, δείτε σ. 7.

Μενού Ήχου

Γραφικός Ισοσθμιστής

Εδώ μπορείτε να επιλέξετε την ρύθμιση ήχου που προτιμάτε, η οποία αντιστοιχεί στις ρυθμίσεις ήχου που προτιμάτε.

Επιλέξτε **Ρυθμίσεις εργοστασίου** στο μενού Διάταξη, για να επαναφέρετε τις ρυθμίσεις εργοστασίου, δείτε σ. 7.

Ένταση ακουστικών

Δείτε Σύνδεση Περιφερειακών Συσκευών, σ. 26 για σύνδεση ακουστικών.

ΚΥΡΙΟ ΜΕΝΟΥ
ΕΙΚΟΝΑ
ΗΧΟΣ
ΧΑΡΑΚΤΗΡΙΣΤΙΚΑ
ΠΡΟΓΡΑΜΜΑΤΑ

ΕΙΚΟΝΑ
ΑΝΤΙΘΕΣΗ
ΦΩΤΕΙΝΟΤΗΤΑ
ΧΡΩΜΑ
ΕΥΚΡΙΝΕΙΑ
ΧΡΟΙΑ
ΨΗΦΙΑΚΗ ΣΑΡΩΣΗ
ΕΝΙΣΧΥΜΕΝΗ ΑΝΤΙΘΕΣΗ

ΗΧΟΣ
ΡΥΘΜΙΣΕΙΣ SURROUND
ΕΝΤΑΣΗ
ΓΡΑΦΙΚΟΣ ΙΣΟΣΤΑΘΜΙΣΤΗΣ
ΕΝΤΑΣΗ ΑΚΟΥΣΤΙΚΩΝ

Μενού ρυθμίσεων ήχου Surround

Επιλέξτε **Ρύθμιση Surround** στο μενού ήχου.

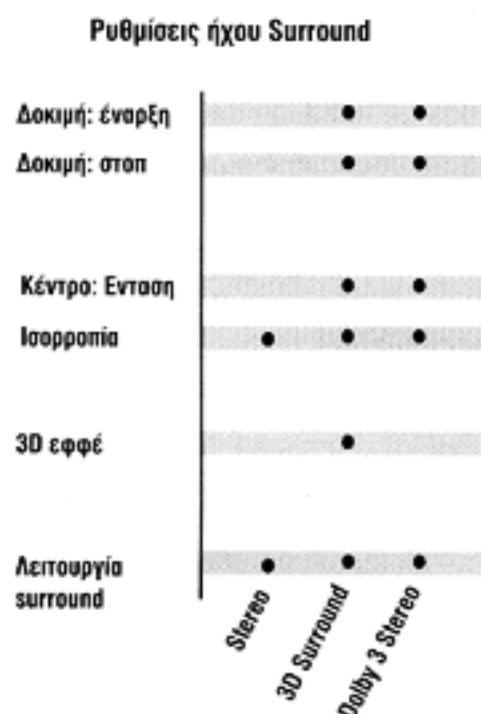

Χωρίς σύδεση πρόσθετων ηχείων

Μην αλλάξετε τις προκαθορισμένες ρυθμίσεις εργοστασίου Πρόσθετων εμπρόσθιων ή πίσω ηχείων στο μενού Διάταξη, σ. 7.

Σημείωση: Μπορείτε να επιλέξετε μόνο τις λειτουργίες Surround που μπορεί να χρησιμοποιηθούν με το εκπεμπόμενο σήμα.

Η παράσταση στην οθόνη ανανεώνεται ανάλογα με την επιλεγμένη διάταξη και την επιλεγμένη λειτουργία Surround. Τα ενεργοποιημένα ηχεία φωτίζονται στη λειτουργία Dolby Virtual. Η λειτουργία 3D Surround με την οποία μπορείτε να αισθανθείτε τα εφέ ήχου Dolby Surround Pro Logic, παριστάνεται με το σύμβολο ») («. Το στοιχείο του μενού 3D εφέ εμφανίζεται και μπορεί να ρυθμισθεί.

Ρύθμιση της έντασης των ηχείων

Με το στοιχείο του μενού Test που εμφανίζεται μόνο στη λειτουργία Dolby 3D Stereo, Dolby Virtual ή Pro Logic μπορείτε να έχετε αναφορά των εσωτερικών και πίσω ηχείων.

- 1 Επιλέξτε **Dolby 3 Stereo** ή **3D Surround**.
- 2 Επιλέξτε **Δοκιμή: Έναρξη** και πιέστε το πλήκτρο **OK**. Ένας σταθερός τόνος θορύβου περνά διαμέσου των διαθέσιμων ηχείων για 2 δευτερόλεπτα στο καθένα. Έτσι μπορεί να έχετε μια αναφορά στην ηχηρότητα κάθε ηχείου. Τα ενεργοποιημένα ηχεία φωτίζονται στο γράφημα στην οθόνη.
- 3 Επιλέξτε κεντρική ένταση, ισορροπία, ένταση πίσω, 3D εφέ και αλλάξτε τις επιλεγμένες ρυθμίσεις.
- 4 Επιλέξτε **Test Stop** και πιέστε το πλήκτρο **OK** όταν έχετε τελειώσει τη ρύθμιση του επιπέδου ήχου των ηχείων.

Λειτουργία Surround

Επιλέξτε τη λειτουργία ήχου Surround ανάλογα με τη λειτουργία ήχου που εκπέμπεται.

3D Surround (προαιρετικά με εκπομπή ήχου Dolby Surround)

Με τη λειτουργία 3D Surround μπορείτε να έχετε εφέ ήχου Dolby Surround Pro Logic χωρίς να χρειάζεται να συνδέσετε πίσω ηχεία.

Η γραφική παράσταση των πίσω ηχείων αντικαθίσταται από το σύμβολο ») («.

Επιλέξτε το επίπεδο ήχου 3D εφέ με τον κέρσορα δεξιά/αριστερά.

Dolby 3 Stereo (βέλτιστος με εκπομπή ήχου Dolby Surround)

Το σήμα ήχου κατανέμεται τώρα στο εμπρόσθιο αριστερό, εμπρόσθιο δεξιό και κεντρικό ηχείο.

Stereo

Η λειτουργία αυτή αναπαραγάγει μόνο τα σήματα ήχου από το αριστερό και δεξιό εμπρόσθιο ηχείο.

Θα ακούτε μόνο στερεοφωνικό ήχο αν η εκπομπή μεταδίδεται σε στερεοφωνικό ή ψηφιακό ήχο.

Πιέστε το πλήκτρο  για να επιστρέψετε στο μενού **ΗΧΟΣ**.

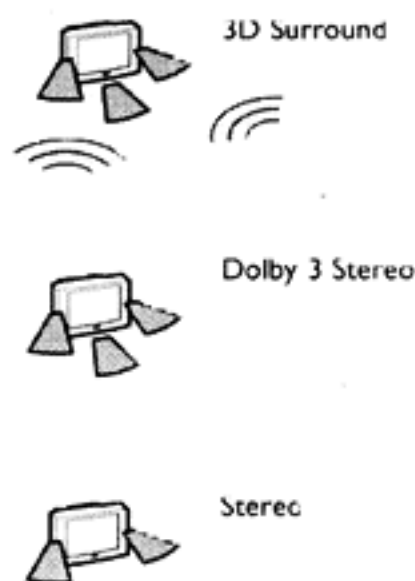
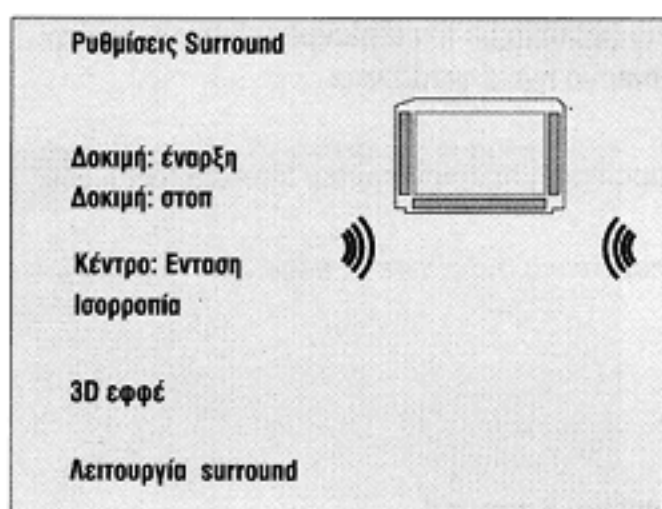

* 

"Dolby", "Pro Logic" και το σύμβολο  είναι εμπορικά σήματα των εργασιών Dolby και κατασκευάστηκαν μετά από άδεια των εργασιών αυτών.

Διαθέσιμα στοιχεία μενούσε περίπτωση επιλεγμένων και διαθέσιμων λειτουργιών ήχου Surround.

Ρυθμίσεις Surround

Τεστ Ναι		•	•	•	
Τεστ Στοπ		•	•	•	
Κέντρο Ένταση		•	•	•	
Ισορροπία	•	•	•	•	•
Ένταση Πίσω			•	•	•
3D εφφέ		•			
Λειτουργία surround	•	•	•	•	•
	Στερεοφωνική	3D surround	Prologic	Dolby 3	Αίθουσα

Με σύνδεση πρόσθετων ηχείων

Το περιεχόμενο του μενού "Ρυθμίσεις Surround" εξαρτάται από τα πρόσθετα ηχεία/ενσωματωμένα που έχετε συνδέσει και από τις ρυθμίσεις της σύνθεσης που έχετε επιλέξει στο μενού Διάταξη. Δείτε "Σύνδεση Περιφερειακών Συσκευών, Πρόσθετων Ηχείων", σ. 27 και "Διάταξη T.V." σ. 7.

Αν δεν έχετε συνδέσει εμπρός και πίσω ηχεία, μην αλλάξετε τις προκαθορισμένες ρυθμίσεις του εργοστασίου για τα Πρόσθετα Εμπρόσθια και Πίσω Ηχεία.

Σημείωση: Μπορείτε να επιλέξετε τις λειτουργίες Surround, που μπορούν να χρησιμοποιηθούν με το εκπεμπόμενο σήμα.

Η γραφική παράσταση των ηχείων εμφανίζεται στην οθόνη όταν αλλάζετε τους ελέγχους ή κατά τη λειτουργία τόνου δοκιμής.

Το γράφημα στην οθόνη αναβαθμίζεται ανάλογα με την επιλεγμένη διάταξη και την επιλεγμένη λειτουργία Surround. Τα ενεργά ηχεία φωτίζονται.

Στη λειτουργία 3D εφφέ η γραφική παράσταση των πίσω ηχείων αντικαθίσταται από το σύμβολο)) ((.

Το μενού 3D εφφέ εμφανίζεται και μπορείτε να ρυθμίσετε το εφφέ 3D.

Με σύνδεση δύο πρόσθετων πίσω ηχείων Surround

Με το στοιχείο του μενού "Test", το οποίο εμφανίζεται μόνο στη λειτουργία Dolby 3 Stereo, 3D Surround ή Pro Logic, όπου μπορείτε να έχετε αναφορά στην ηχηρότητα (loudness) των εσωτερικών και πίσω ηχείων.

- 1 Επιλέξτε Dolby 3 Stereo, 3D εφφέ ή Pro Logic.
- 2 Επιλέξτε **Τεστ Ναι** και πιέστε το πλήκτρο **OK**.
Ένας σταθερός τόνος θορύβου ακούγεται διαδοχικά δια μέσου των διαθέσιμων ηχείων για 2 δευτερόλεπτα στο κάθε ένα. Έτσι, μπορείτε να έχετε μια αναφορά στην ηχηρότητα κάθε ηχείου.
Τα ενεργοποιημένα ηχεία ανάβουν στο γράφημα, στην οθόνη.
- 3 Επιλέξτε Κέντρο: ένταση ήχου, Ισορροπία ή Ένταση ήχου και αλλάξτε την επιλεγμένη ρύθμιση.
- 4 Επιλέξτε Τέστ: Στοπ και πιέστε το πλήκτρο **OK** όταν τελειώσετε τις ρυθμίσεις των επιπέδων ήχου των ηχείων.

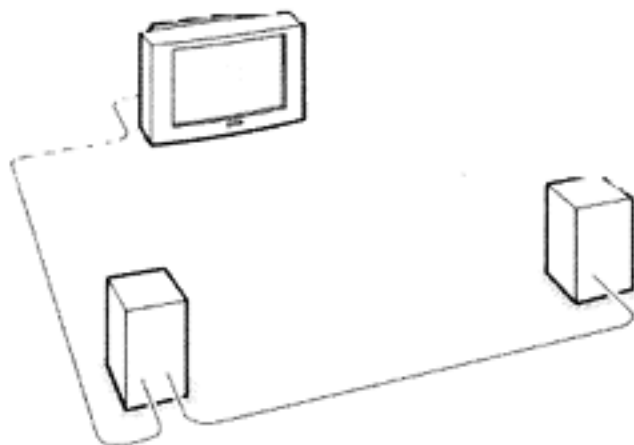
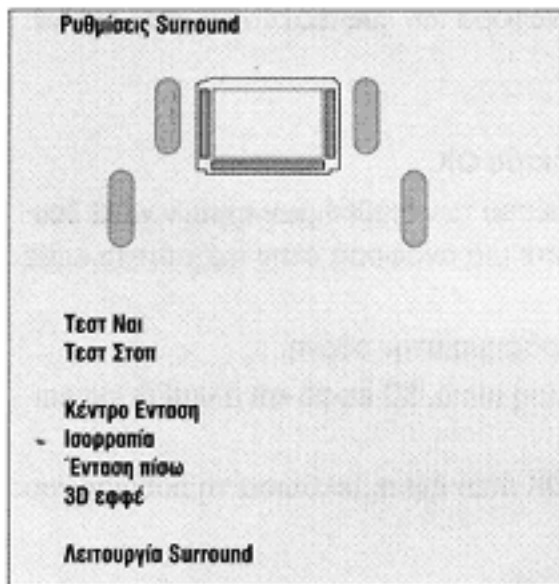

Λειτουργίες Surround

Επιλέξτε τη λειτουργία Surround ανάλογα με τη λειτουργία του ήχου που εκπέμπεται.

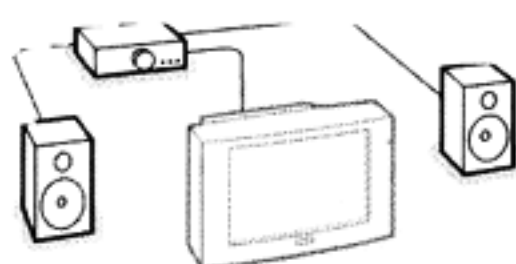
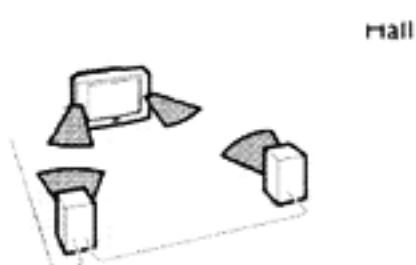
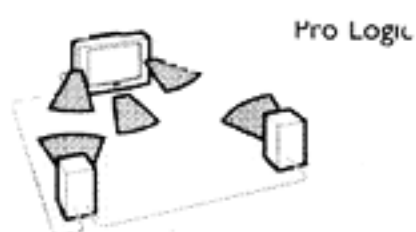
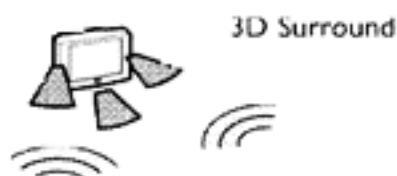

- Επιλέξτε τη λειτουργία Surround ανάλογα με τη λειτουργία του ήχου που εκπέμπεται 3D Surround (βέλτιστος με εκπομπή Dolby Surround)

Με την λειτουργία 3D Surround, έχετε εφφέ ήχου Dolby Surround, Pro Logic χωρίς να χρειάζεται να συνδέσετε πίσω ηχεία ή να τα ενεργοποιήσετε. Η γραφική παράσταση των πίσω ηχείων αντικαθίστανται από το σύμβολο . Επιλέξτε το επίπεδο ήχου 3D εφφέ με τον κέρσορα δεξιά/αριστερά.

Pro Logic (με εκπομπή Dolby Surround)

- Επιπρόσθετα με τα αριστερά και δεξιά εσωτερικά ηχεία της τηλεόρασης, τα πίσω ηχεία Surround και το κεντρικό αναπαραγάγον ήχους Dolby Surround Pro Logic.
- Ο ήχος αυτός υπάρχει πάντοτε σε ταινία ή πρόγραμμα που έχει το σύμβολο Dolby Surround. Η λειτουργία αυτή συνιστάται ειδικά για τέτοια προγράμματα ή ταινίες.
Τα σήματα Dolby Pro Logic υπάρχουν επίσης σε μερικά τραγούδια DVD.

Dolby 3 Stereo (Βέλτιστος με εκπομπή Dolby Surround)

- Το σήμα ήχου Dolby 3 Stereo, κατανέμεται στο εμπρόσθιο αριστερό, εμπρόσθιο δεξιό ηχείο και στο κεντρικό ηχείο της τηλεόρασης. Αν συνδέσετε πίσω ηχεία δεν αναπαράγουν κανένα σήμα.

Hall (αίθουσα)

- Το ειδικό σήμα ήχου κατανέμεται στα πίσω ηχεία και αναπαράγονται εφφέ ήχου από πίσω σαν να είστε μέσα σε αίθουσα. Το κεντρικό ηχείο δεν αναπαράγει κανένα σήμα.
- Η λειτουργία αυτή συνιστάται όταν θέλετε να προσθέσετε ήχο Surround σε εκπομπή που δεν είναι κωδικοποιημένη Dolby Surround ή σε μονοφωνικό σήμα.

Stereo (στερεοφωνικά)

- Με την λειτουργία αυτή αναπαράγονται μόνο τα αριστερά και δεξιά εμπρόσθια σήματα ήχου.
- Ακούτε μόνο στερεοφωνικό ήχο αν η εκπομπή που παρακολουθείτε εκπέμπεται σε στερεοφωνικό ήχο ή σε ή σε στερεοφωνικό ήχο NICAM.

Με την σύνδεση δύο επιπρόσθετων εμπρόσθιων ηχείων

Για βελτιώσετε την αναπαραγωγή ήχου της τηλεόρασής σας, μπορείτε να συνδέσετε δύο πρόσθετα εμπρόσθια ηχεία μέσω εξωτερικού ενισχυτή. Δείτε "Σύνδεση Περιφερειακών συσκευών, Πρόσθετα ηχεία / ενισχυτής, σ. 27.

Στις λειτουργίες Surround, ήχος Hall (αίθουσα) και Stereo (στερεοφωνικός+ενισχυτής), προστίθεται που σημαίνει ότι πρέπει να ανοίξετε τον ενισχυτή σας γιατί στις λειτουργίες αυτές, τα εσωτερικά ηχεία T.V. δεν παράγουν καθόλου ήχου. Η έξοδος (output) του subwoofer σιγεί.

Σημείωση: Αν συνδέσετε πρόσθετα εμπρόσθια ηχεία και τα επιλέξετε, όλα τα εσωτερικά ηχεία της τηλεόρασης παράγουν κεντρικό ήχο στις λειτουργίες Surround, Pro Logic, Dolby 3 Stereo και 3D Surround.

- Πιέστε το πλήκτρο για να επιστρέψετε στο μενού **SOUND** (ήχος).

Μενού χαρακτηριστικών



ΧΑΡΑΚΤΗΡΙΣΤΙΚΑ	
Χρονοδιακόπτης Ύπνου	ΟΧΙ
Ηλεκτρονικό κλειδωμα	ΟΧΙ
Υπότιτλοι	ΟΧΙ

- 1 Πιέστε το πλήκτρο για να εμφανίσετε / ακυρώσετε το **MAIN MENU (ΚΥΡΙΟ ΜΕΝΟΥ)**.
- 2 Χρησιμοποιείτε τον κέρσορα πάνω/κάτω για να επιλέξετε το μενού **ΧΑΡΑΚΤΗΡΙΣΤΙΚΑ**.
- 3 Πιέστε τον κέρσορα δεξιά για ενεργοποίηση του επιλεγμένου μενού.
- 4 Χρησιμοποιείτε τον κέρσορα πάνω/κάτω για να επιλέξετε το επιθυμητό στοιχείο του μενού.
- 5 Χρησιμοποιείτε τον κέρσορα αριστερά/δεξιά για να επιλέξετε την επιθυμητή ρύθμιση.

Χρονοδιακόπτης ύπνου

- Με το χρονοδιακόπτη ύπνου, μπορείτε να ρυθμίσετε μια χρονική περίοδο μετά το τέλος της οποίας η τηλεόραση θα μπει σε κατάσταση αναμονής. Ο μετρητής τρέχει από τη θέση **Όχι** μέχρι τα **180** λεπτά και από τα **180** λεπτά μέχρι το **Όχι**.
- Ένα λεπτό πριν η τηλεόραση μπει στη λειτουργία αναμονής, εμφανίζονται στην οθόνη τα υπολειπόμενα δευτερόλεπτα. Δεν εμφανίζονται κατά τη λειτουργία της Διπλής οθόνης. Έχετε πάντα τη δυνατότητα να κλείσετε τη τηλεόραση σας νωρίτερα ή να αλλάξετε τη ρυθμισμένη ώρα (sleeptimer).

Ηλεκτρονικό κλειδωμα

- Με τη λειτουργία του ηλεκτρονικού κλειδώματος ενεργοποιημένη, η τηλεόραση μπορεί να ανοίξει μόνο με το τηλεχειριστήριο. Τα πλήκτρα **P-** και **+** στο επάνω μέρος της τηλεόρασης δεν μπορούν να χρησιμοποιηθούν για την επιλογή τηλεοπτικού καναλιού. Με αυτό τον τρόπο μπορείτε να εμποδίσετε τη χρήση της τηλεόρασής σας από άλλους.
- Στην οθόνη εμφανίζεται η ένδειξη κλειδωμένη. Πρέπει να απενεργοποιηθεί το κλειδωμα για να χρησιμοποιηθούν τα πλήκτρα **P-** και **+** για την επιλογή τηλεοπτικού καναλιού.

Υπότιτλοι

Τα τηλεοπτικά κανάλια με Teletext συχνά εκπέμπουν ορισμένα προγράμματα με υπότιτλους. Δείτε Teletext, Συνεχείς Υπότιτλοι σ. 24, για την επιλογή της σωστής σελίδας με υπότιτλους από το Ευρετήριο Teletext.

Επιλέξτε **Υπότιτλους Ναι** ή **Όχι**.

Πιέστε το πλήκτρο για απενεργοποίηση του μενού ΧΑΡΑΚΤΗΡΙΣΤΙΚΑ.

Κατάλογος Προγραμμάτων

- 1 Πιέστε το πλήκτρο για να εμφανίσετε/ακυρώσετε το **ΚΥΡΙΟ ΜΕΝΟΥ**.
- 2 Επιλέξτε **ΠΡΟΓΡΑΜΜΑΤΑ** με τον κέρσορα πάνω/κάτω.
- 3 Πιέστε το πλήκτρο τον κέρσορα δεξιά για να εμφανίσετε μια επισκόπηση όλων των ρυθμισμένων τηλεοπτικών καναλιών.
- 4 Πιέστε τον κέρσορα πάνω/κάτω για να δείτε όλη τη λίστα και πιέστε το πλήκτρο **OK** για να επιλέξετε το επιθυμητό τηλεοπτικό κανάλι.
- 5 Πιέστε το πλήκτρο για να εξαφανισθεί η λίστα προγραμμάτων.

NEXTVIEW / Οδηγός Προγραμμάτων Teletext

Στο μενού Set up (Ρύθμιση) σ. 8, σας ζητήθηκε να επιλέξετε το NEXTVIEW provider. Αν ο επιλεγμένος provider υποστηρίζει NEXTVIEW, τότε η τηλεόραση θα παρουσιάσει αυτομάτως τη λίστα με τα προγράμματα NEXTVIEW. Αν το τηλεοπτικό κανάλι υποστηρίζει μόνο Teletext τότε η τηλεόραση ρυθμίζεται αυτόματα στον οδηγό προγραμμάτων Teletext.

Και οι δύο αυτές δυνατότητες παρέχουν τις ίδιες λειτουργίες: εγγραφή, υπενθύμιση, πληροφορίες και παρακολούθηση. Όμως στην περίπτωση του Οδηγού Teletext Guide, ο σταθμός είναι υπεύθυνος για τη διαθεσιμότητα των λειτουργιών αυτών.

Μερικοί σταθμοί παρέχουν πληροφορίες για τα δικά τους προγράμματα και μερικές φορές άλλα τηλεοπτικά κανάλια για μια ή περισσότερες ημέρες. Μπορείτε να ψάξετε για τα προγράμματα που θέλετε να παρακολουθήσετε μέχρι 7 ημέρες εκ των προτέρων. Μπορείτε να αναζητήσετε επίσης ένα πρόγραμμα ανάλογα με το θέμα π.χ. σπορ, ταινία κλπ. Μόλις επιλέξετε το επιθυμητό πρόγραμμα, μπορείτε να το μαρκάρετε για υπενθύμιση ή για εγγραφή στο βίντεο αυτόματα (αρκεί το βίντεο να διαθέτει NEXTVIEW Link), μια φορά, κάθε ημέρα, κάθε εβδομάδα ή σε σειρά. Τα Teletext/NEXTVIEW παρέχουν επίσης άμεση πρόσβαση σε λεπτομερείς πληροφορίες για προγράμματα, αν εκπέμπονται από το σταθμό.

Ο σταθμός είναι υπεύθυνος για το περιεχόμενο των πληροφοριών.

Η τηλεόραση είναι υπεύθυνη για τη λήψη των πληροφοριών αυτών και την παρουσίασή τους στο χρήστη.

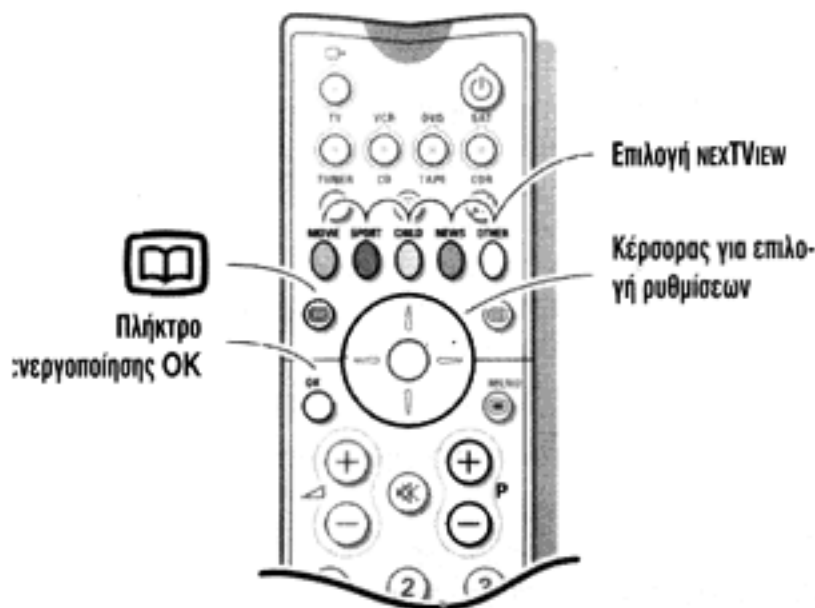

Χρήση των μενού Οδηγού Προγραμμάτων Teletext/NEXTVIEW

- 1 Πιέστε το πλήκτρο  στο τηλεχειριστήριο για να εμφανίσετε/ακυρώσετε το μενού του Οδηγού Προγραμμάτων Teletext/NEXTVIEW.
- 2 Χρησιμοποιείστε τον κέρσορα πάνω/κάτω, αριστερά/δεξιά για να επιλέξετε την ημερομηνία, **ΗΜΕΡΑ** για τον ημερήσιο οδηγό και τη χρονική διάρκεια (σε βήματα των 15 λεπτών), **KANALI** για τον οδηγό καναλιών, **ΘΕΜΑ** για τον οδηγό θεμάτων, **ΕΠΙΣΚΟΠΗΣΗ** για μια επισκόπηση όλων των προγραμμάτων που είναι μαρκαρισμένα σαν υπενθυμίσεις ή για εγγραφή, τον αριθμό σελίδας του αριθμού προγραμμάτων ή για επιλογή της λίστας προγραμμάτων.

Οδηγός Teletext

	Channel	Overview
	BBC1	BBC2
	p.202	◀ 01 02 ... ▶
Record	BBC1	
Remind	11.03
Info		
Watch	14.35 226/3
	17.50 231

- 3 Επιλέξτε το σωστό αριθμό σελίδας του οδηγού προγραμμάτων με τα αριθμητικά πλήκτρα ή με τα πλήκτρα - P+.
- 4 Πιέστε τον κέρσορα αριστερά/δεξιά για να δείτε τις σελίδες.
- 5 Επιλέξτε το επιθυμητό πρόγραμμα με τον κέρσορα πάνω/κάτω.
- 6 Πιέστε ένα από τα έγχρωμα πλήκτρα για να επιλέξετε μία από τις βασικές λειτουργίες (αν είναι διαθέσιμες): **Record** (εγγραφή), **remind** (υπενθύμιση) **watch** (παρακολούθηση), **info** (πληροφορίες). Δείτε Βασικές Λειτουργίες για περισσότερες λεπτομέρειες.
- 7 Πιέστε το πλήκτρο OK για να επιστρέψετε στην περιοχή του τίτλου πάλι.

NexTVview

	Monday 9 Oct 18:03
	Menu Day Channel Theme Overview
	BBC1 NEXTVIEW
Record	
Remind	What's on now
Info	Preview
Watch	Themes
	Ratings

- 3 Επιλέξτε το επιθυμητό πρόγραμμα με τον κέρσορα πάνω/κάτω.
- 4 Πιέστε ένα από τα έγχρωμα πλήκτρα για να επιλέξετε μια από τις βασικές λειτουργίες (αν είναι διαθέσιμες): **Record** (εγγραφή), **remind** (υπενθύμιση) **watch** (παρακολούθηση), **info** (πληροφορίες). Δείτε βασικές λειτουργίες για περισσότερες λεπτομέρειες.
- 5 Πιέστε το πλήκτρο OK για να επιστρέψετε στη περιοχή τίτλου πάλι.

	Menu	Day	Channel	Theme	Overview
	BBC 1		BBC 2		CNN
	p.202		◀ 01 02 ... ▶		
Record			BBC 2		
Remind	11.03			
Info					
Watch	14.35			226/3
	17.50			231
	One moment please				

Οδηγός καναλιών Teletext

- Τα κανάλια T.V. τα οποία μεταδίδουν Teletext μεταδίδουν επίσης μια σελίδα με τον οδηγό προγραμμάτων της ημέρας. Για κάθε επιλεγόμενο κανάλι T.V. η σελίδα με τον οδηγό προγραμμάτων μπορεί να επιλεγεί με το πλήκτρο **[0]**.
 - αυτόματα αν το επιλεγμένο κανάλι T.V. υποστηρίζει υπηρεσίες όπως PDC (Programme Delivery Control=Ελεγχος Παράδοσης Προγράμματος), ή MIP (Magazine Inventory Page=Σελίδα Απογραφής Περιοδικού).
 - Αν η αυτόματη προεπιλογή δεν είναι δυνατή εμφανίζεται η σελίδα ευρετηρίου και ο αριθμός σελίδας του οδηγού προγραμμάτων του επιλεγμένου καναλιού T.V. πρέπει να πληκτρολογηθεί με τα αριθμητικά πλήκτρα.
- Η σελίδα με τον οδηγό προγραμμάτων θα αποθηκευθεί αυτόματα αν ικανοποιεί τις ανάγκες Προγραμματισμός Βίντεο μέσω Teletext VPT.
- Κάθε φορά που πατάτε το πλήκτρο **[0]**, η σελίδα με τον οδηγό προγραμμάτων του επιλεγμένου καναλιού T.V. θα είναι διαθέσιμη αν το κανάλι T.V. δεν υποστηρίζει NEXTVIEW.
- Οι λειτουργίες εγγραφής, υπενθύμιση, πληροφορία ή παρακολούθηση που αντιστοιχούν στα έγχρωμα πλήκτρα, τονίζονται αν η εμφανιζόμενη σελίδα προγραμμάτων ικανοποιεί τις ανάγκες του Video Programming via Teletext (VPT) (Προγραμματισμός Βίντεο μέσω Teletext). Επιλέξτε ένα από τα στοιχεία του προγράμματος και πιέστε ένα από τα πλήκτρα λειτουργιών π.χ. Εγγραφή ή Υπενθύμιση. Δείτε Βασικές Λειτουργίες για περισσότερες λεπτομέρειες.
- Το στοιχείο πληροφόρησης (Info) είναι δυνατό αν το επιλεγμένο πρόγραμμα περιέχει αριθμό σελίδας με υποκωδικό (προαιρετικά) που αναφέρεται σε σελίδα με περισσότερες πληροφορίες για το πρόγραμμα.

	Menu	Day	Channel	Theme	Overview
		Monday 9 Oct			18:03
			BBC1		nextView
Record					
Remind	What's on now				
Info	Preview				
Watch	Themes				
	Ratings				

Λειτουργίες NEXTVIEW για ταξινόμηση και αντιπροσώπευση πληροφοριών

Μενού

- Αν στο μενού Set Up (Ρύθμιση) σ. 8 έχετε επιλέξει ένα κανάλι T.V. σαν NEXTVIEW provider που υποστηρίζει NEXTVIEW, το μενού NEXTVIEW εμφανίζεται ή μπορεί να επιλεγεί. Το επιλεγμένο κανάλι T.V. είναι υπεύθυνο για το μενού.
- Το μενού NEXTVIEW θα εμφανισθεί όταν ενεργοποιηθεί το NEXTVIEW.
- Χρησιμοποιείστε το πλήκτρο **▲/▼** για να επιλέξετε το στοιχείο του μενού.
- Χρησιμοποιείστε το πλήκτρο **▶** για να επιλέξετε το στοιχείο του μενού.
- Ενώ πηγαίνετε δια μέσου των μενού, η τηλεόραση επιλέγει τα κριτήρια ταξινόμησης για να εμφανίσει τελικά μια λίστα των γεγονότων του προγράμματος.
- Οι λειτουργίες στην αριστερή στήλη εμφανίζονται με μειωμένη φωτεινότητα όσο εμφανίζεται το μενού.
- Αν έχετε επιλέξει **NONE** σαν NEXTVIEW provider στο μενού set up, το μενού που ορίζεται από τον σταθμό δεν θα είναι διαθέσιμο.

 Record Remind Info Watch	Monday 9 Oct 18:03			
	Day	Channel	Theme	Overview
	◀ ↓ 18.03-18.15 ▶ 18.30			
	BBC1		NEXTVIEW	
	channel - start - prog.			
Info block				

Day (ημέρα)

Ο ημερήσιος οδηγός παρέχει μια επισκόπηση όλων των τίτλων των προγραμμάτων που είναι ενεργοποιημένα στο επιλεγμένο χρονικό διάστημα. Τα χρονικά διαστήματα είναι διάρκειας 15 λεπτών και αρχίζουν από την τωρινή ώρα της σημερινής ημέρας. Η εργοστασιακή σειρά βασίζεται στη λίστα προγραμμάτων των καναλιών T.V. προτίμησης όπως αποθηκεύτηκαν κατά τη ρύθμιση της T.V. Τα κανάλια T.V. που δεν είναι "μαρκαρισμένα" σαν κανάλια T.V. προτίμησης, δεν θα εμφανισθούν. Το NEXTVIEW που ορίστηκε από το εργοστάσιο, ανοίγει με την οθόνη της ημέρας αν η εκπομπή δεν έχει το δικό της μενού.

 Record Remind Info Watch	Monday 9 Oct 18:03			
	Day	Channel	Theme	Overview
	BBC1		CNN	BBC2
	BBC1		NEXTVIEW	
			

Channel (κανάλι)

Ο οδηγός καναλιών παρέχει μια επισκόπηση όλων των προγραμμάτων ανα επιλεγμένο κανάλι, την επιλεγμένη ημερομηνία.

Μπορείτε να δείτε τα προηγούμενα προγράμματα με το πλήκτρο ▲.

Η λίστα αρχίζει με το πρώτο πρόγραμμα της εκπομπής.

Με τα πλήκτρα ◀/▶ μπορείτε να επιλέξετε άλλο κανάλι T.V. προτίμησης.

 Record Remind Info Watch	Monday 9 Oct 18:03			
	Day	Channel	Theme	Overview
	Culture		Movie
	BBC1		NEXTVIEW	
	BBC1	CNN	TVE	

Theme (θέμα)

Ο οδηγός θεμάτων εμφανίζει μια λίστα όλων των προγραμμάτων την επιλεγμένη ημερομηνία που αντιστοιχούν στην επιλεγμένη κατηγορία (ειδήσεις, σπορ, πολιτιστικά, ταινίες...).

Το θέμα έναρξης που ορίστηκε από το εργοστάσιο θα είναι το τωρινό ή επόμενο πρόγραμμα στο τρέχον κανάλι T.V.

Η επιλογή **THEME** (θέματος) είναι δυνατή μόνο αν τα προγράμματα στον οδηγό T.V. έχουν καθορισμένα θέματα.

 Record Remind Info Watch	Monday 9 Oct 18:03			
	Day	Channel	Theme	Overview
	BBC1		NEXTVIEW	
	BBC1	17.10		
	CNN	17.30		
TVE	18.05			
BBC2	19.00			

Overview (επισκόπηση)

Το μενού επισκόπηση παρέχει μια λίστα των προγραμμάτων που είναι σημαδεμένα σαν υπενθυμίσεις (reminders) και εκείνων που πρέπει να εγγραφούν.

Όταν περισσότερα από ένα προγράμματα που πρόκειται να εγγραφούν επικαλύπτουν χρονικά το ένα το άλλο τα προγράμματα αυτά σημαδεύονται με κόκκινο χρώμα.

Μετά την εκπομπή των προγραμμάτων, όλα τα στοιχεία που είναι καθορισμένα για μια φορά (ONCE), θα σβηστούν από τη λίστα την επόμενη μέρα. Το μενού αυτό μπορεί να χρησιμοποιηθεί για αλλαγή υπενθύμισης ή προγράμματος προς εγγραφή.

Σημείωση: Η τηλεόραση θα αλλάξει αυτομάτως τον χρόνο εκπομπής (όπως εμφανίζεται στον οδηγό Teletext) του προγράμματος που επιλέξατε στη σωστή τοπική ώρα και ημερομηνία.

	Date	time	
CHANNEL	THEME	OVERVIEW	
	CNN		
Record	11.03	Travel Guide	☒
Remind	14.35	World news	◆
Info	◀Once▶	Daily Weekly Clear	
Watch	17.50	Insight	

Info block			

Βασικές Λειτουργίες

- Οι λειτουργίες Record (εγγραφή), Remind (Υπενθύμιση), Info (Πληροφορίες) και Watch (παρακολούθηση) μπορούν να ενεργοποιηθούν με τα αντίστοιχα έγχρωμα πλήκτρα του τηλεχειριστηρίου.
- Αν η λειτουργία δεν είναι διαθέσιμη, τότε το κείμενο εμφανίζεται με μειωμένη φωτεινότητα. Επιλέξτε ένα πρόγραμμα με τα πλήκτρα του κέρσορα πάνω/κάτω.

Record ☒ ή Remind ◆ (εγγραφή ή υπενθύμιση)

- 1 Πιέστε το κόκκινο πλήκτρο για ενεργοποίηση της εγγραφής (**Record**) ή το πράσινο πλήκτρο για ενεργοποίηση της υπενθύμισης (**Remind**).

Αν ο αριθμός του προγράμματος του σταθμού δεν είναι ακόμη γνωστός, θα εμφανισθεί ένα μήνυμα που σας ζητά να επιλέξετε το σωστό αριθμό.

Θα εμφανισθεί ένα μικρό μενού στο οποίο μπορείτε να διαλέξετε το χρονικό διάστημα: μια φορά, κάθε ημέρα ή εβδομάδα ή να ακυρώσετε προηγούμενη ρύθμιση εγγραφής ή υπενθύμισης. Η ρύθμιση του εργοστασίου είναι **once** (μια φορά). Αν το πρόγραμμα είναι ένα επεισόδιο μιας σειράς, αναγνωρίζετε από το σύστημα και οι επιλογές **κάθε ημέρα** και **κάθε εβδομάδα** αντικαθίστανται από την επιλογή **series** (σειρά). Στη περίπτωση αυτή το σύστημα ορίζει πότε θα μεταδοθεί το επόμενο επεισόδιο της σειράς. Αυτό δεν είναι δυνατό στον οδηγό Teletext.

- 2 Με τον κέρσορα αριστερά/δεξιά επιλέξτε το χρονικό διάστημα. Το χρώμα του τετραγωνιδίου αναφέρεται στο χρονικό διάστημα.

- 3 Πιέστε το πλήκτρο **OK**.

Όταν ενεργοποιηθεί η λειτουργία Εγγραφής **Record** ☒ :

Θα εμφανισθεί **Storing** (αποθήκευση) που σημαίνει ότι το βίντεο είναι προγραμματισμένο.

Όταν ενεργοποιηθεί η λειτουργία της Υπενθύμισης **Remind** ◆ :

- Θα εμφανισθεί ένα μήνυμα τη στιγμή που το πρόγραμμα με το σύμβολο ◆ θα ξεκινήσει, όταν θα βλέπετε τηλεόραση αργότερα.
- Η τηλεόραση ανοίγει τη στιγμή που το πρόγραμμα με το σύμβολο ◆ θα ξεκινήσει, όταν η συσκευή είναι σε αναμονή (stand by).

Σημείωση: Οι εγγραφές και οι υπενθυμίσεις δεν είναι δυνατές όταν ο σταθμός δεν εκπέμπει ημερομηνίες και ώρες προγραμμάτων.

*Θα εμφανισθεί το μήνυμα **No T.V. programming possible** (Προγραμματισμός TV αδύνατος!).*

Βεβαιωθείτε ότι είστε στη σελίδα προγραμματισμού της τηλεόρασης.

Info (πληροφορίες)





- 1 Πιέστε το κίτρινο πλήκτρο για ενεργοποίηση της λειτουργίας **info** (πληροφορίες). Θα εμφανισθούν διαφημίσεις και πληροφορίες που έχουν σχέση με το επιλεγμένο πρόγραμμα. Σε μερικές περιπτώσεις όλες οι πληροφορίες δεν εμφανίζονται στην οθόνη. Με τον κέρσορα πάνω/κάτω εμφανίζετε όλες τις πληροφορίες στην οθόνη.
- 2 Πατήστε το κίτρινο πλήκτρο πάλι για απενεργοποίηση της λειτουργίας info (πληροφορίες).

Watch (παρακολούθηση)

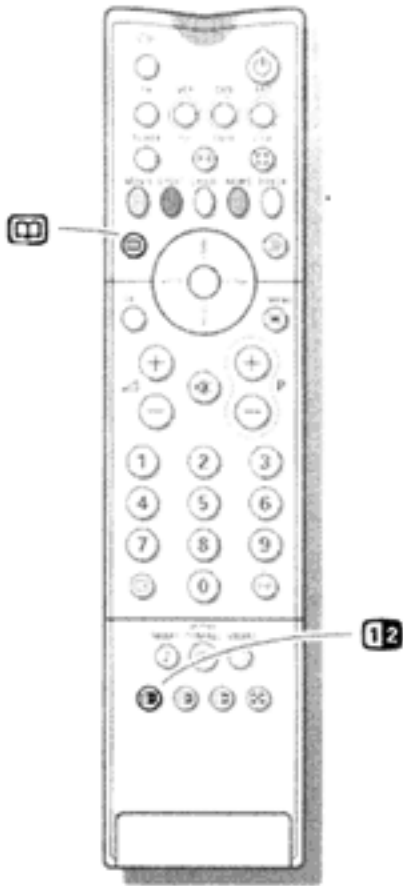
Πιέστε το μπλε πλήκτρο για ενεργοποίηση της λειτουργίας **Watch** (παρακολούθηση). Η λειτουργία αυτή είναι διαθέσιμη αν επιλέξετε μεταδιδόμενο πρόγραμμα. Διαφορετικά, δεν είναι διαθέσιμη. Η επιλογή συντονίζει τη τηλεόραση στο επιλεγμένο κανάλι T.V. Η λειτουργία NEXTVIEW είναι απενεργοποιημένη.

Επιλογή Εικόνας / NEXTVIEW οδηγού Teletext



- Πιέστε το πλήκτρο 
- Πιέστε το πλήκτρο 
- Η οθόνη διαιρείται σε δύο μέρη: το αριστερό μέρος για την κανονική κύρια εικόνα, και το δεξιό μέρος για το NEXTVIEW οδηγό Teletext.
- Πιέστε το πλήκτρο  για να επιστρέψετε σε πλήρη οθόνη NEXTVIEW / οδηγός Teletext.
- Πιέστε το πλήκτρο  για να επιστρέψετε στην εικόνα σε όλη την οθόνη.

Ανάκτηση και ανανέωση πληροφοριών

- Η ανάκτηση και ανανέωση των πληροφοριών NEXTVIEW γίνεται όταν παρακολουθείτε το τηλεοπτικό κανάλι του επιλεγμένου NEXTVIEW provider, δείτε το μενού Set up σ. 8 ή όταν η τηλεόραση ρυθμιστεί στη κατάσταση αναμονής (stand by).
- Ο δείκτης στο εμπρός μέρος της τηλεόρασης παραμένει πορτοκαλί, στην κατάσταση αναμονής. Όταν ολοκληρωθεί η αναγκαία ανάκτηση ή ανανέωση πληροφοριών, γίνεται κόκκινος.
- Η ανάκτηση νέων πληροφοριών γίνεται κατά τη διάρκεια της νύχτας.

Σημείωση: Μπορεί να χρειασθεί να ρυθμίσετε τη τηλεόραση σε κατάσταση αναμονής (stand by) όταν οι πληροφορίες NEXTVIEW δεν σας είναι χρήσιμες π.χ. όταν επιστρέψετε από διακοπές.



Περιορισμός του βίντεο στις λειτουργίες NEXTVIEW

- Το στοιχείο **Record (εγγραφή)** και η αυτόματη εγγραφή θα υπάρχουν και θα είναι δυνατές αν το βίντεό σας είναι εξοπλισμένο με NEXTVIEW Link.
- Το βίντεό σας πρέπει να συνδεθεί στην υποδοχή **EXTERNAL 2**. Δείτε Σύνδεση Περιφερειακής Συσκευής σ. 25.

Οι επιλογές daily (ημερήσια), weekly (εβδομαδιαία) ή series (σε σειρά), ο ρυθμισμένος αριθμός των εγγραφών και ο τρόπος διαχείρισης των εγγραφών με χρονική επικάλυψη, εξαρτώνται από τον τύπο του βίντεο. Τη στιγμή που χρησιμοποιούνται όλοι οι χρονοδιακόπτες του βίντεο, η επιλογή **Record** σβήνει από το μενού.

Μεταμόρφωση της επισκόπησης βίντεο (μόνο με συσκευές Philips)

- Όταν ανοίξετε τη τηλεόραση τα προγραμματισμένα χρονικά διαστήματα (πλαίσια) μεταφορτώνονται στη τηλεόραση για να ελεγχθεί αν έχουν γίνει χειροκίνητες προσθήκες ή διαγραφές. Αυτό φαίνεται στην επισκόπηση.
- Το βίντεο διαχειρίζεται και διαγράφει τις εγγραφές με την ολοκλήρωσή τους.
- Μερικά βίντεο που διαθέτουν το χαρακτηριστικό NEXTVIEW δεν επιτρέπουν κάποιο ημερήσιο προγραμματισμό να ξεκινά το Σάββατο ή την Κυριακή.
- Σε τέτοια περίπτωση δεν θα υπάρχει η επιλογή **DAILY** στο μενού εκείνης της ημέρας.

Teletext

Τα περισσότερα τηλεοπτικά κανάλια εκπέμπουν πληροφορίες μέσω του teletext. Κάθε κανάλι που εκπέμπει teletext, εμφανίζει μια σελίδα με πληροφορίες σχετικά με τη χρήση του συστήματος teletext. Βρείτε τη σελίδα teletext με το ευρετήριο (συνήθως στη σελίδα 100).

Ανάλογα με το τηλεοπτικό κανάλι, το teletext εκπέμπεται σε διαφορετικά συστήματα. Τα χρώματα στη γραμμή επιλογών αντιστοιχούν με τα χρωματιστά πλήκτρα στο τηλεχειριστήριο.

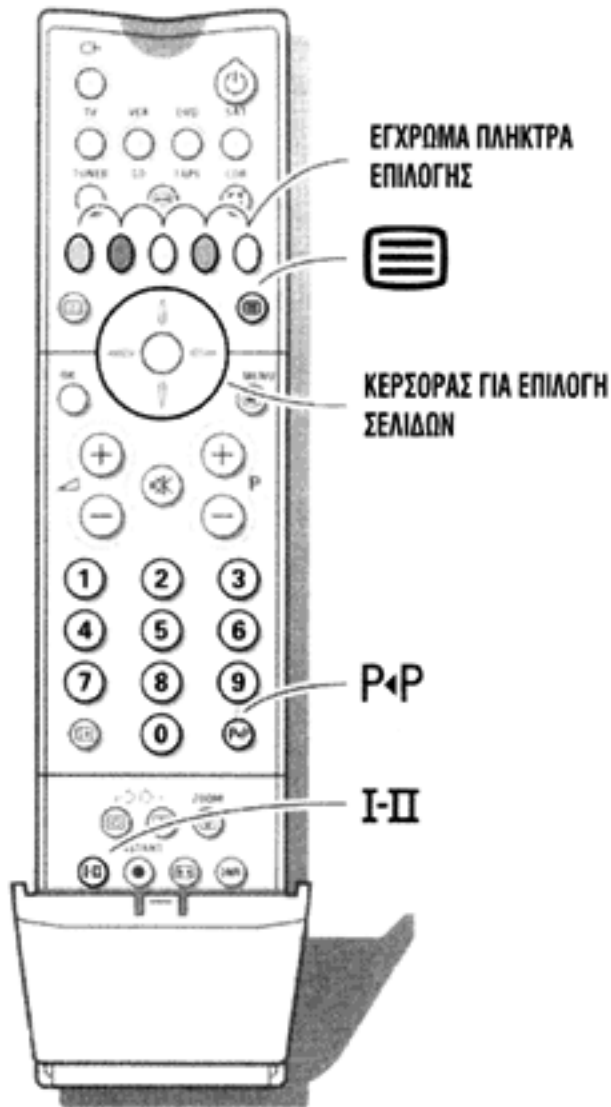

Σχετικά με το σύστημα Easy Text

Το σύστημα Easy Text μειώνει σημαντικά το χρόνο αναμονής (με την προϋπόθεση η εκπομπή teletext του συγκεκριμένου τηλεοπτικού καναλιού να είναι ανοικτή για τουλάχιστον μισό λεπτό) μέσω:

- της **απευθείας επιλογής** των προηγούμενων και επομένων σελίδων, που εκπέμπονται και των σελίδων που αναφέρονται στη γραμμή επιλογών.
- της **λίστας συνηθισμένων σελίδων**: δηλ. σελίδων που παρακολουθούνται συχνά και έχουν τοποθετηθεί σε μια λίστα προτιμώμενων σελίδων, για να είναι άμεσα διαθέσιμες
- της "**προσύλληψης**" των αριθμών σελίδων που αναφέρονται στην εμφανιζόμενη σελίδα
- της "**προσύλληψης**" των υποσελίδων.

Ενεργοποίηση / απενεργοποίηση του teletext

- Πιέστε το πλήκτρο  για ενεργοποίηση / απενεργοποίηση του teletext. Η σελίδα του ευρετηρίου (περιεχομένων) εμφανίζεται στην οθόνη με δύο γραμμές πληροφοριών στο άνω μέρος και μια γραμμή επιλογών στο κάτω μέρος της οθόνης.

Παρατήρηση: Αν οι χαρακτήρες teletext που εμφανίζονται στην οθόνη δεν αντιστοιχούν με τους χαρακτήρες στη γλώσσα σας, πιέστε το πλήκτρο **I-II** κάτω από το πορτάκι του τηλεχειριστηρίου επαναληπτικά για να επιλέξετε την ομάδα γλωσσών 1 ή 2.

Επιλογή σελίδας teletext

Με τα αριθμητικά πλήκτρα



Εισάγετε τον επιθυμητό αριθμό σελίδας με τα αριθμητικά πλήκτρα. Ο μετρητής σελίδων αναζητεί τη σελίδα ή η σελίδα εμφανίζεται αμέσως αν ο αριθμός σελίδας έχει απομνημονευθεί.

Αν εισάγετε έναν αριθμό που δεν υπάρχει ή είναι λανθασμένος, εμφανίζεται ένα μήνυμα. Αριθμοί σελίδων που να αρχίζουν από 0 ή 9 δεν υπάρχουν. Επιλέξτε κάποιον άλλο αριθμό.

Με τη γραμμή επιλογών

Επιλέξτε με τα χρωματιστά πλήκτρα, που αντιστοιχούν στις χρωματιστές επιλογές στο κάτω μέρος της οθόνης, το επιθυμητό θέμα.

Επιλογή Εικόνας/Teletext

- Επιλέξτε το κανάλι T.V. που εκπέμπει Teletext.
- Πιέστε το πλήκτρο . Η οθόνη διαιρείται σε δύο μέρη, το αριστερό της κανονικής κύριας εικόνας και το δεξιό για την εκπομπή Teletext από το επιλεγμένο κανάλι T.V.
- Πιέστε το πλήκτρο  για να επιστρέψετε στην εικόνα σε όλη την οθόνη.
- Πιέστε το πλήκτρο  για να επιστρέψετε στη πλήρη εικόνα Teletext.

Γρήγορη εμφάνιση των σελίδων teletext

- Πιέστε τον κέρσορα πάνω/κάτω ή **-P+** για να διατρέξετε μέσω των προηγούμενων ή επόμενων σελίδων.

Επιλογή προηγούμενης σελίδας teletext

- Πιέστε το πλήκτρο **P◀P**.

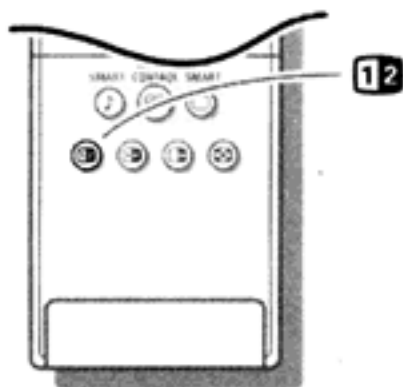

Επιλογή της σελίδας ευρετηρίου (περιεχομένων) teletext

Πιέστε το λευκό πλήκτρο για να εμφανίσετε τη σελίδα ευρετηρίου (περιεχομένων) που είναι συνήθως η σελίδα 100).

Μόνο για εκπομπές με teletext T.O.P. (πίνακα σελίδων teletext):

Αυτό το σύστημα ταξινομεί τις σελίδες κατά κατηγορία και προσθέτει και άλλες δυνατότητες για εύκολη χρήση.

- Πιέστε το . Στην οθόνη εμφανίζεται μια επισκόπηση των διαθέσιμων θεμάτων teletext. Το σύστημα teletext T.O.P. δεν το διαθέτουν όλα τα κανάλια. Όταν το σύστημα teletext δεν είναι T.O.P., στο άνω μέρος της οθόνης εμφανίζεται ένα μήνυμα.
- Επιλέξτε με τον κέρσορα το επιθυμητό θέμα και πιέστε το πλήκτρο OK.

Επιλογή υποσελίδων teletext

Όταν μια επιλεγμένη σελίδα teletext περιέχει διάφορες υποσελίδες, μια από τις υποσελίδες εμφανίζεται στην οθόνη. Ο χρωματιστός αριθμός στην πρώτη γραμμή πληροφοριών αναφέρεται στην εμφανιζόμενη υποσελίδα. Μπορείτε να επιλέξετε τις άλλες υποσελίδες με δύο τρόπους:

Με τον κέρσορα δεξιά ή αριστερά.

Οι άλλοι αριθμοί υποσελίδων εμφανίζονται σε λευκό χρώμα μόλις εντοπισθούν. Απομνημονεύονται ώστε να είναι διαθέσιμοι όσο η σελίδα teletext βρίσκεται στην οθόνη.

- Επιλέξτε την προηγούμενη ή επόμενη υποσελίδα με το κέρσορα δεξιά ή αριστερά.

Με το πλήκτρο .

- Εισάγοντας τον αριθμό υποσελίδας.

Πιέστε το πλήκτρο . Εισάγετε τον επιθυμητό αριθμό υποσελίδας με τα αριθμητικά πλήκτρα: π.χ. το 3 για την τρίτη σελίδα επτά υποσελίδων.

Η τηλεόραση αναζητεί την επιλεγμένη υποσελίδα.

Γυρίζοντας αυτόματα τις υποσελίδες.

- Πιέστε ξανά το πλήκτρο  για να ακυρώσετε το πληκτρολογημένο ψηφίο για την υποσελίδα.

Τώρα οι σελίδες γυρνούν αυτόματα.

- Πιέστε ξανά το πλήκτρο  για να επιλέξετε τις σελίδες με τον κέρσορα δεξιά ή αριστερά.

Ειδικές λειτουργίες teletext

Κράτημα

Πιέστε το πλήκτρο  για να σταματήσετε την αναζήτηση σελίδων, όταν έχετε εισάγει λανθασμένο αριθμό σελίδας ή όταν η σελίδα δεν είναι διαθέσιμη. Εισάγετε άλλο αριθμό σελίδας.

Μεγέθυνση

Πιέστε επανειλημμένα το πλήκτρο  για να εμφανίσετε το άνω μέρος, το κάτω μέρος και στη συνέχεια να επανέλθετε στο φυσιολογικό μέγεθος της σελίδας. Όταν εμφανίζεται το άνω μέρος της σελίδας, μπορείτε να διατρέξετε το κείμενο χρησιμοποιώντας τον κέρσορα πάνω/κάτω.

Αποκάλυψη

Πιέστε το πλήκτρο  για να αποκαλύψετε / αποκρύψετε πληροφορίες, όπως λύσεις γρίφων, κλπ.

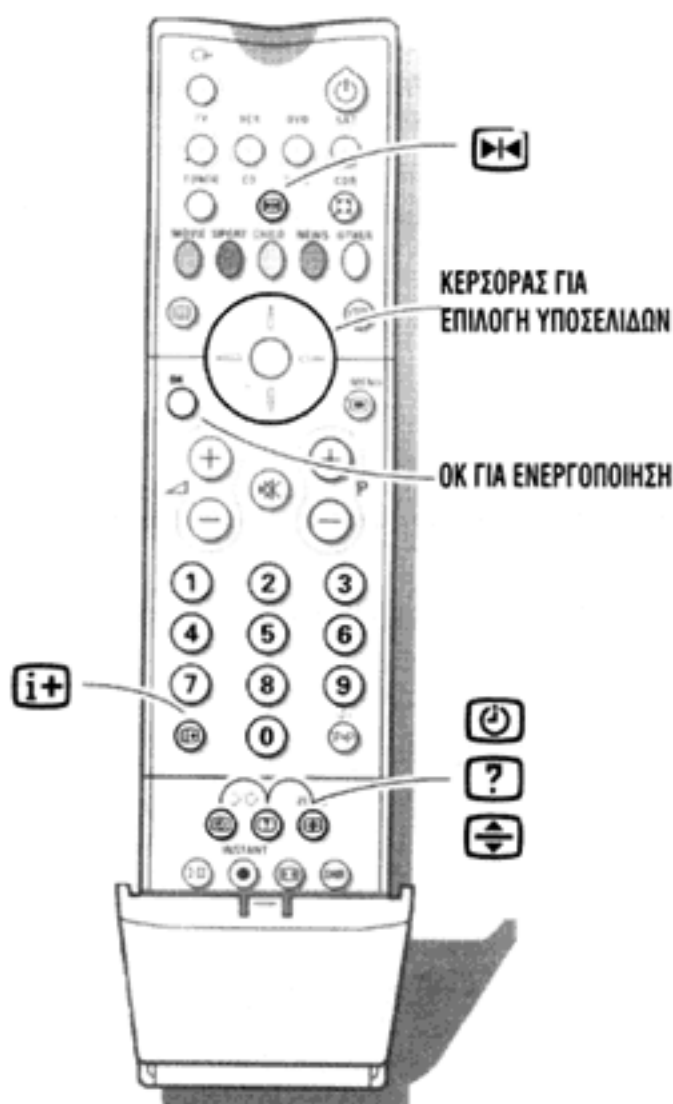

Επιλογή συνεχών υπότιτλων

Τα τηλεοπτικά κανάλια με teletext συχνά μεταδίδουν ορισμένα προγράμματα με υπότιτλους. Για κάθε τηλεοπτικό κανάλι μπορείτε να απομνημονεύσετε μια σελίδα υπότιτλων η οποία θα εμφανίζεται συνεχώς αν το πρόγραμμα της εκπομπής μεταδίδεται με υπότιτλους.

- Ενεργοποιείτε το Teletext και επιλέξετε τη κατάλληλη σελίδα υπότιτλου από το ευρετήριο.
- Απενεργοποιείτε το Teletext.
- Τώρα η σελίδα των υπότιτλων αποθηκεύεται για το επιλεγμένο κανάλι.
- Όταν απομνημονευθούν οι υπότιτλοι και επιλέξετε **subtitles on** θα εμφανισθούν αυτόματα στο επιλεγμένο κανάλι T.V. αν εκπέμπονται.
- Επιλέξτε Subtitle On ή Off (ενεργοποίηση υπότιτλου) στο μενού Χαρακτηριστικά, δείτε σ. 16.
Θα εμφανισθεί το σύμβολο  όταν επιλέξετε Subtitle On (ενεργοποίηση υπότιτλου).

Παρατήρηση: Όταν είστε στη λειτουργία Teletext, μόνο οι λειτουργίες Teletext είναι διαθέσιμες.

Τα πλήκτρα στο επάνω μέρος της τηλεόρασης

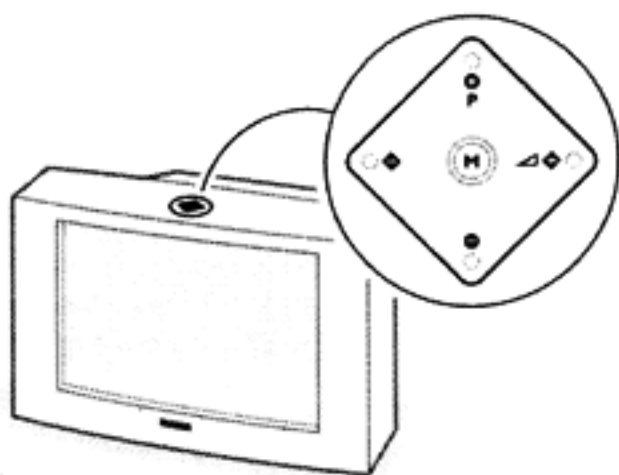

- Αν χάσετε ή σπάσετε το τηλεχειριστήριο σας μπορείτε να αλλάξετε μερικές από τις βασικές ρυθμίσεις εικόνας με τα πλήκτρα στο επάνω μέρος της τηλεόρασής σας.
- Πιέστε το πλήκτρο **MENU** επαναληπτικά για να επιλέξετε **Volume (Ένταση Ήχου)**, **Brightness (Φωτεινότητα)**, **Colour (Χρώμα)**, **Contrast (Αντίθεση)**.
- Πιέστε το πλήκτρο **P -** ή **+** για να κάνετε την επιλεγμένη ρύθμιση.
- Όταν η ρύθμιση του μενού δεν εμφανίζεται, με τα πλήκτρα **P-** ή **+**, μπορείτε να επιλέξετε τα τηλεοπτικά κανάλια και με τα πλήκτρα να ρυθμίσετε την ένταση του ήχου.

Η επιλεγμένη ρύθμιση απενεργοποιείται αυτομάτως αν δεν κάνετε άλλη ενέργεια για 10 δευτερόλεπτα.

Σύνδεση περιφερειακών συσκευών

- Υπάρχουν πολλές συσκευές ήχου και εικόνας που μπορούν να συνδεθούν με τη τηλεόρασή σας. Τα παρακάτω διαγράμματα σας δείχνουν τον τρόπο σύνδεσης.
- Δείτε ακόμα και τη λειτουργία "Διαγράμματα σύνδεσης" στο μενού εγκατάστασης όπου φαίνονται οι διάφορες δυνατότητες σύνδεσης. Κάθε φορά που επιλέγετε μια συσκευή, εμφανίζεται και μια γραφική απεικόνιση σύνδεσης. Αυτές οι γραφικές απεικονίσεις δεν έχουν λειτουργική αξία.

easy LINK

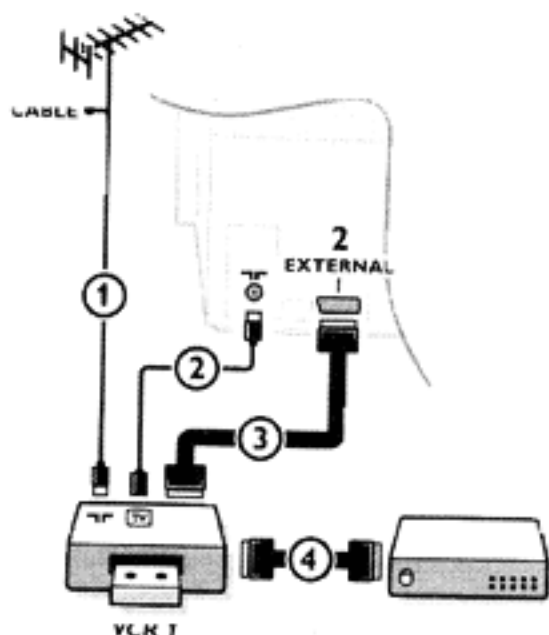

Βίντεο

- Συνδέστε τα καλώδια κεραίας ①, ② και, για καλύτερη ποιότητα εικόνας, το ευροκαλώδιο ③, όπως φαίνεται στο διάγραμμα.

Αν το βίντεό σας διαθέτει τη λειτουργία *Easy Link*, το ευροκαλώδιο που παρέχεται με το βίντεο πρέπει να συνδεθεί στην υποδοχή **EXTERNAL 2** για να εκμεταλλευτείτε τη λειτουργία *Easy Link*.

Αν δεν συνδέσετε το ευροκαλώδιο ③, πρέπει να εκτελέσετε τα παρακάτω βήματα:

Να αναζητήσετε και να απομνημονεύσετε το σήμα δοκιμής στο βίντεο

- 1 Αποσυνδέστε το καλώδιο κεραίας ① από την υποδοχή κεραίας "II" του βίντεο.
- 2 Ανοίξτε την τηλεόρασή σας και βάλτε το βίντεο στο σήμα δοκιμής. (Δείτε τις οδηγίες χρήσης του βίντεό σας).
- 3 Αναζητείστε το σήμα δοκιμής του βίντεό σας με τον ίδιο τρόπο που αναζητήσατε και αποθηκεύσατε τα τηλεοπτικά σήματα. Δείτε εγκατάσταση, αναζήτηση και αποθήκευση τηλεοπτικών καναλιών, χειροκίνητη εγκατάσταση σ. 5.
- 4 Απομνημονεύστε το σήμα δοκιμής, στον αριθμό προγράμματος 0 ή μεταξύ 90 και 99.
- 5 Επαναποθετήστε το καλώδιο κεραίας στην υποδοχή κεραίας "II" του βίντεό σας μετά την απομνημόνευση του σήματος δοκιμής.

Αποκωδικοποιητής και βίντεο

- Συνδέστε το ευροκαλώδιο ④ στον αποκωδικοποιητή σας και στον ειδικό ευροσυνδετήρα στο βίντεό σας. Δείτε και τις οδηγίες χρήσης του βίντεό σας.

Δείτε καθορισμός αριθμός προγραμμάτων αποκωδικοποιητή (Recorder/Descrambler) σ. 7. Μπορείτε ακόμα να συνδέσετε τον αποκωδικοποιητή σας απευθείας στις υποδοχές **EXTERNAL 1** ή **2** με ένα ευροκαλώδιο.

Βίντεο και άλλες περιφερειακές συσκευές (εκτός από ψηφιακές πηγές)

- 1 Συνδέστε τα καλώδια κεραίας ①, ② και ③ όπως φαίνεται στο διπλανό σχήμα. Για καλύτερη ποιότητα εικόνας, συνδέστε και το ευροκαλώδιο ⑤ στην υποδοχή **EXTERNAL 2** και ένα ευροκαλώδιο ④ στην υποδοχή **EXTERNAL 1** ή **3**.

- 2 Αναζητείστε το σήμα δοκιμής της περιφερειακής συσκευής με τον ίδιο τρόπο που χρησιμοποιήσατε για το βίντεό σας.

Όταν το βίντεο είναι συνδεδεμένο στην υποδοχή **EXTERNAL 1**, μπορείτε να γράψετε μόνο από την τηλεόρασή σας.

Μόνο όταν το βίντεό σας είναι συνδεδεμένο στην υποδοχή **EXTERNAL 2** είναι δυνατό να εγγράψετε ένα πρόγραμμα από τη τηλεόρασή σας καθώς και από τις άλλες συνδεδεμένες συσκευές. Δείτε την παράγραφο "Εγγραφή με το βίντεό σας" στη σ. 31.

Σημείωση: Η υποδοχή **EXTERNAL 1** μπορεί να χειρισθεί **CVBS** και **RGB**, **EXTERNAL 2**, **CVBS**, **VIC** και **RGB**, **EXTERNAL 3** μόνο **CVBS**.

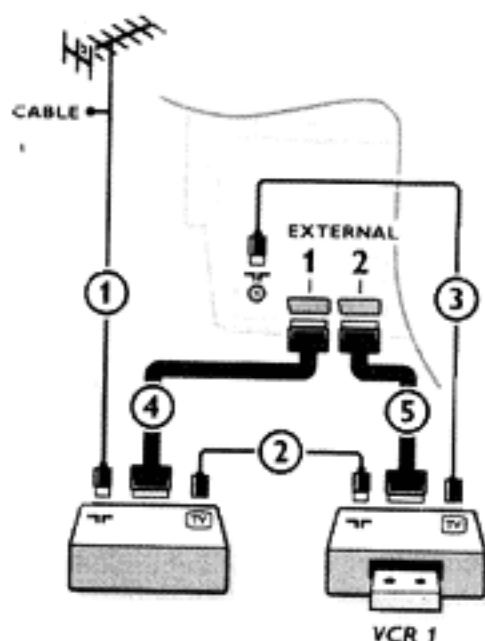

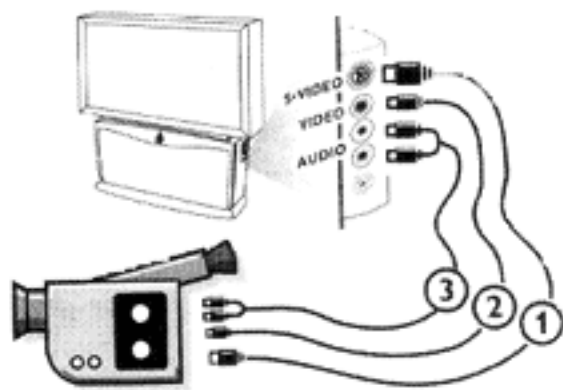

Βιντεοκάμερα και camcorder

- 1 Συνδέστε τη βιντεοκάμερά σας ή το camcorder σας στην εμπρόσθια πλευρά της τηλεόρασής σας.
- 2 Συνδέστε τη συσκευή σας στην υποδοχή VIDEO ② και AUDIO L ③, αν πρόκειται για μονοφωνική συσκευή.
- 3 Πιέστε το πλήκτρο I - II επανειλημμένα για να επιλέξετε τον ήχο ώστε να προέρχεται από το ένα ή και τα δύο ηχεία της τηλεόρασής σας.
- 4 Για στερεοφωνικές συσκευές, συνδέστε τις και στην υποδοχή AUDIO R ③.
Η ποιότητα S-VHS με ένα camcorder S-VHS είναι δυνατή συνδέοντας τα καλώδια S-VHS στις εισόδους S-VIDEO ① και AUDIO ③.

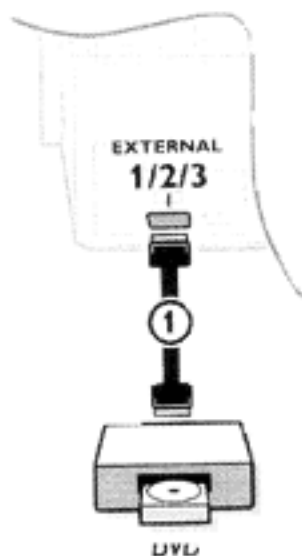

Ψηφιακές συσκευές (DVD, ψηφιακός δορυφορικός δείκτης)

Συνδέστε τη ψηφιακή σας συσκευή με το ευρωκαλώδιο ① σε ένα από τους ευρωσυνδετήρες (EXT 1, EXT 2 ή EXT 3) ή με καλώδιο CINCH στην υποδοχή VIDEO στο μπροστινό μέρος της τηλεόρασης (δείτε παραπάνω εικόνα).

- 1 Πιέστε ταυτόχρονα τα πλήκτρα και .

Συντονισμός
Πίνακας γλωσσών
Χώρα
Αυτόματος Συντονισμός
Χειροκίνητος Συντονισμός
Δώσε όνομα
Ανακατάταξη προγραμμάτων
Προγράμματα προτίμησης
ΔΙΑΤΑΞΗ

ΔΙΑΤΑΞΗ
Ψηφιακές Πηγές
Αποκωδικοποιητής / Αποκρυπτογράφος
Γραμμή Πληροφοριών
Προρυθμίσεις
Επιπλέον εμπρός Ηχεία
Πίω Ηχεία
Auto Surround
κκTVNew Provider
Αυτόματο σχήμα
ΣΥΝΤΟΝΙΣΜΟΣ

- 2 Επιλέξτε ψηφιακές πηγές στο μενού SET UP (Διάταξη) του μενού ΡΥΘΜΙΣΗ και επιλέξτε:
 - None αν δεν έχετε συνδέσει ψηφιακή συσκευή.
 - EXT 1, EXT 2 ή EXT 3 αν έχετε συνδέσει τη συσκευή σας σε ευρωσυνδετήρα.
 - FRONT αν έχετε συνδέσει το μπροστινό μέρος της τηλεόρασης.
- 3 Πιέστε το πλήκτρο για απενεργοποίηση των μενού.

Σημείωση: Η χαμηλή ποιότητα μερικών στοιχείων της ψηφιακής εικόνας μπορεί να είναι αιτία αλλοίωσης της ψηφιακής εικόνας. Στη περίπτωση αυτή επιλέξτε Eco κάτω από το πλήκτρο SMART PICTURE στο τηλεχειριστήριο γιατί ο σκοπός της ρύθμισης αυτής είναι η βελτίωση της αλλοιωμένης εικόνας.



Ακουστικά

- 1 Τοποθετείστε το βύσμα στην υποδοχή στο μπροστινό μέρος της τηλεόρασης.
- 2 Πιέστε το πλήκτρο στο τηλεχειριστήριο για να απενεργοποιήσετε τα εσωτερικά ηχεία της τηλεόρασης.
Η σύνθετη αντίσταση των ακουστικών πρέπει να είναι μεταξύ 8 και 4000 ohms. Η υποδοχή των ακουστικών είναι 3,5 χιλ.

Στο μενού ΗΧΟΣ επιλέξτε Ένταση Ακουστικών για να ρυθμίσετε την ένταση των ακουστικών, δείτε σελίδα 12.

Σύνδεση πρόσθετων ηχείων/ακουστικών

Πίσω Ηχεία

Μπορείτε να απολαύσετε ήχο DOLBY Pro Logic Surround συνδέοντας 2 πίσω ηχεία στις συνδετήρες ή στην έξοδο DOLBY OUTPUT S στο πίσω μέρος της τηλεόρασης.

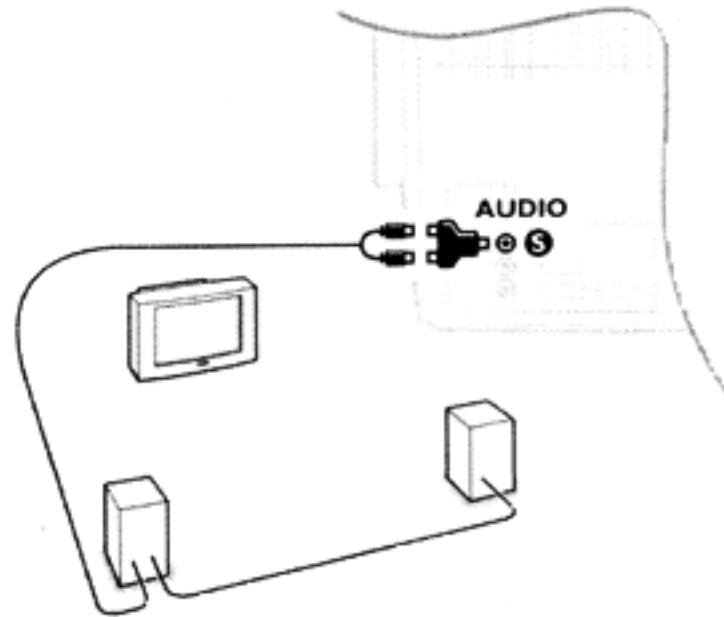
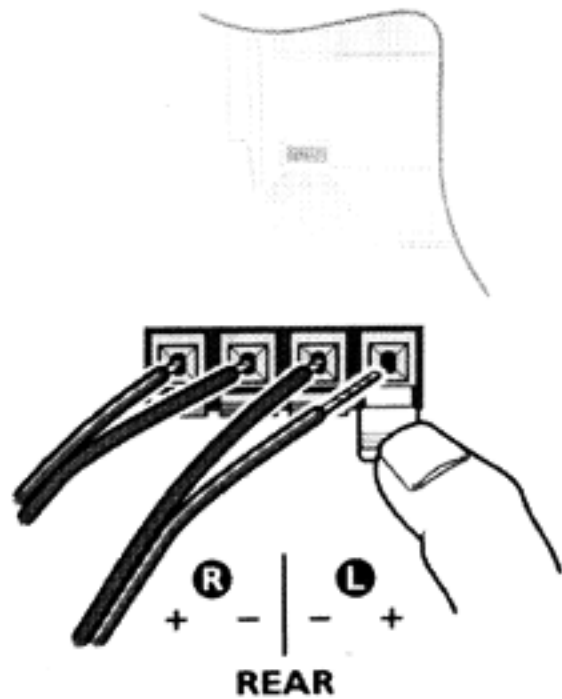

- 1 Συνδέστε δύο πίσω ηχεία ήχου Surround (ελαχ. 16 Ω), στα κλίπ του συνδετήρα στο πίσω μέρος της τηλεόρασης. Συνδέετε πάντοτε τα δύο ηχεία Surround. Το αριστερό πίσω ηχείο στο REAR L και το δεξιό πίσω ηχείο στο REAR R.

Σπρώξτε το κλίπ του συνδετήρα προς τα κάτω και βάλτε το καλώδιο στο άνοιγμα· το θετικό καλώδιο (εκείνο με τη μαύρη γραμμή) στο κόκκινο συνδετήρα του ηχείου και το αρνητικό καλώδιο στο μαύρο συνδετήρα. Μη βάλετε τα καλώδια πάρα πολύ μέσα.

Τα ηχεία ήχου Surround πρέπει να βρίσκονται πάντοτε πίσω από ή μια ή άλλη πλευρά του ακροατή. Αν προτιμάτε, μπορείτε επίσης να κρεμάσετε τα ηχεία στον τοίχο

- 2 Επιλέξτε Πίσω ηχεία Ναι, στο μενού Διάταξη, δείτε σ. 7 Δείτε Ρυθμίσεις Surround, σ. 14, για τις διαθέσιμες λειτουργίες Surround.
- 3 Ρυθμίστε την ένταση ήχου στα πίσω ηχεία.

Μπορείτε να κάνετε χρήση της λειτουργίας τόνου Δοκιμή, στο μενού ρυθμίσεων Surround, δείτε σ. 13, για να έχετε αναφορά στην ηχηρότητα των χωριστών ηχείων.

Σημείωση: Όταν ρυθμίσετε την ένταση ήχου στα πίσω ηχεία, μην την αλλάξετε όταν βλέπετε τηλεόραση, γιατί ολόκληρο το σύστημα λειτουργεί με την ένταση ήχου που ρυθμίσατε στην τηλεόραση.

- 1 Συνδέστε δύο πίσω ηχεία με τους ενσωματωμένους ενισχυτές (ή με ενισχυτή ήχου με πίσω ηχεία).

Συνδέστε τα καλώδια ήχου με τα πίσω ηχεία και στην έξοδο ήχου Dolby Surround S στο πίσω μέρος της τηλεόρασης, όπως φαίνεται παραπάνω.

Υπάρχει μόνο μία έξοδος cinch για τα δύο ηχεία. Χρησιμοποιήστε μονοφωνικό ή στερεοφωνικό προσαρμοστή

Σημείωση: Κλείστε την τηλεόραση και τα πίσω ηχεία πριν τα συνδέσετε

- 2 Επιλέξτε Πίσω ηχεία Ναι, στο μενού Διάταξη, δείτε σ. 7 Δείτε Ρυθμίσεις Surround, σ. 14, για τις διαθέσιμες λειτουργίες Surround.

Τα πίσω ηχεία ήχου Surround πρέπει να είναι πάντοτε πίσω ή στη μία ή άλλη πλευρά του ακροατή, 1m περίπου πάνω από το κεφάλι καθιστού ακροατή.

- 3 Ρυθμίστε την ένταση ήχου στα πίσω ηχεία.

Μπορείτε να κάνετε χρήση της λειτουργίας τόνου Δοκιμή, στο μενού ρυθμίσεων Surround, δείτε σ. 13, για να έχετε αναφορά στην ηχηρότητα των χωριστών ηχείων.

Σημείωση: Μόλις ρυθμίσετε την ένταση ήχου στα πίσω ηχεία, μην την αλλάξετε όταν βλέπετε τηλεόραση, γιατί ολόκληρο το σύστημα λειτουργεί με την ρύθμιση ήχου της τηλεόρασή σας.

Σύνδεση πρόσθετων ηχείων/ενισχυτή

Στερεοφωνικός ενισχυτής και δύο πρόσθετα ΕΜΠΡΟΣΘΙΑ ηχεία

Για να βελτιώσετε την αναπαραγωγή του ήχου της τηλεόρασής σας μπορείτε να συνδέσετε δύο πρόσθετα ηχεία μέσω εξωτερικού ενισχυτή.

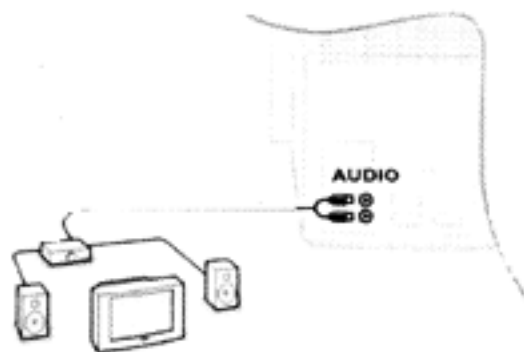

- 1 Συνδέστε τα καλώδια ήχου στην υποδοχή Audio του ενισχυτή σας και στην υποδοχή **AUDIO L** και **R** στο πίσω μέρος της τηλεόρασής σας.
Το επίπεδο εξόδου ήχου ελέγχεται από το πλήκτρο **VOLUME** της τηλεόρασής σας.
Σημείωση: Κλείστε τη τηλεόρασή σας και τον ενισχυτή σας ήχου πριν συνδέσετε.
- 2 Ρυθμίστε την ένταση ήχου του ενισχυτή στο ελάχιστο.
Επιλέξτε **πρόσθετα εμπρός ηχεία Ναι (Amp)** στο μενού **ΔΙΑΤΑΞΗ**. Δείτε σ. 7. Δείτε ρυθμίσεις Surround σ. 14 για τις διαθέσιμες λειτουργίες Surround.
- 3 Ρυθμίστε τον ήχο του ενισχυτή σας.
Μπορείτε να κάνετε χρήση της λειτουργίας τόνου Δοκιμής στο μενού Ρυθμίσεις Surround, δείτε σ. 13 για να έχετε αναφορά στην ηχηρότητα των πρόσθετων ηχείων.
Σημείωση: Όταν ρυθμίζετε τον ήχο του ενισχυτή, μην τον αλλάξετε όταν παρακολουθείτε τηλεόραση γιατί ολόκληρο το σύστημα λειτουργεί με τη ρύθμιση του ήχου της τηλεόρασής σας.

Ενισχυτής Dolby Pro Logic Surround

- 1 Συνδέστε τον ενισχυτή Dolby Pro Logic Surround στην υποδοχή **AUDIO L** και **R** στο πίσω μέρος της τηλεόρασής σας.
 - 2 Επιλέξτε **Πρόσθετα Εμπρόσθια Ηχεία όχι** στο μενού **ΔΙΑΤΑΞΗ**. Δείτε σ. 7.
Η έξοδος ήχου είναι τώρα ανεξάρτητη από την ένταση ήχου, ισοσταθμιστή και τις ρυθμίσεις Surround.
 - 3 Κλείστε τον ήχο της τηλεόρασης με το πλήκτρο **⏏**.
Όλες οι ρυθμίσεις ήχου, έλεγχος τόνου και οι συνδέσεις των ηχείων πρέπει να γίνονται μέσω του εξωτερικού ενισχυτή Dolby Pro Logic.
- Προσοχή:* Οι πληροφορίες ήχου στην οθόνη δεν αντιστοιχούν με τη πραγματική αναπαραγωγή ήχου.
Αν θέλετε να συνδέσετε περισσότερες συσκευές στη τηλεόρασή σας, τότε συμβουλευτείτε τον προμηθευτή σας.



Για την επιλογή συνδεδεμένων συσκευών

Αν η τηλεόρασή σας είναι συνδεδεμένη με βίντεο που διαθέτει τη λειτουργία Easy Link, σε μερικές περιπτώσεις η τηλεόραση θα μπει σε λειτουργία ακόμη και όταν βρισκόταν στη λειτουργία αναμονής. (Π.χ. κατά την αναπαραγωγή κασέτας...). Αυτό δεν γίνεται αν έχει ενεργοποιηθεί η λειτουργία κλειδώματος για τα παιδιά.

Συσκευές συνδεδεμένες μόνο με το καλώδιο κεραίας:

- Επιλέξτε τον αριθμό προγράμματος στον οποίο έχετε απομνημονεύσει το σήμα δοκιμής με τα αριθμητικά πλήκτρα.

Συσκευές συνδεδεμένες με ευροσυνδετήρα ή στη δεξιά της τηλεόρασής σας

- Πιέστε επανειλημμένα το πλήκτρο  για να επιλέξετε EXT1, EXT2, EXT3 ή FRONT, ανάλογα με το πού συνδέσατε τη συσκευή σας στο πίσω ή δεξιό μέρος της τηλεόρασής σας.

Παρατήρηση: Οι περισσότερες συσκευές (αποκωδικοποιητής, βίντεο, δορυφορικός δέκτης) εκτελούν μόνες τους την εναλλαγή.

Επιθυμείτε να αλλάξετε τα τηλεοπτικά κανάλια;

- Εισάγετε τον αριθμό προγράμματος του τηλεοπτικού καναλιού που θέλετε να παρακολουθήσετε με τα αριθμητικά πλήκτρα ή πατήστε το πλήκτρο  επανειλημμένα για να επιλέξετε T.V.

Πλήκτρα συσκευής Ήχου και Εικόνας

Οι περισσότερες συσκευές ήχου και εικόνας από τα προϊόντα μας μπορούν να λειτουργήσουν μέσω του τηλεχειριστηρίου της τηλεόρασης.

- Πιέστε το πλήκτρο **VCR, DVD, SAT, TUNER, CD, TAPE** ή **CDR** ανάλογα με τη συσκευή που θέλετε να λειτουργήσετε με το τηλεχειριστήριο. Δείτε χρήση τηλεχειριστηρίου, σ. 9.

Βίντεο

Κρατήστε πατημένο το πλήκτρο VCR και πατήστε ταυτόχρονα:

- για εγγραφή
- ◀ για γρήγορη κίνηση πίσω
- για στοπ
- ▶ για αναπαραγωγή
- ▶▶ για γρήγορη κίνηση εμπρός
- /-- για επιλογή αριθμού προγραμμάτων 1 ή 2 ψηφίων από το βίντεο
- P+ για γρήγορη επιλογή προγράμματος από το δέκτη του βίντεο
- 0 - 9 για επιλογή αριθμού προγράμματος από το δέκτη του βίντεο
- ⏻ για ρύθμιση του βίντεο στη λειτουργία αναμονής
- ⌚ χρονοδιακόπτης VCR

Αυτά τα πλήκτρα λειτουργούν με βίντεο με στάνταρ σήματος RC5.

Αν το βίντεό σας διαθέτει το χαρακτηριστικό (τη λειτουργία) Easy Link. Το πλήκτρο **INSTANT** ● για εγγραφή κάτω από το πορτάκι του τηλεχειριστηρίου, μπορεί να λειτουργεί στη λειτουργία της τηλεόρασης.



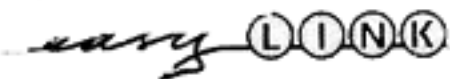
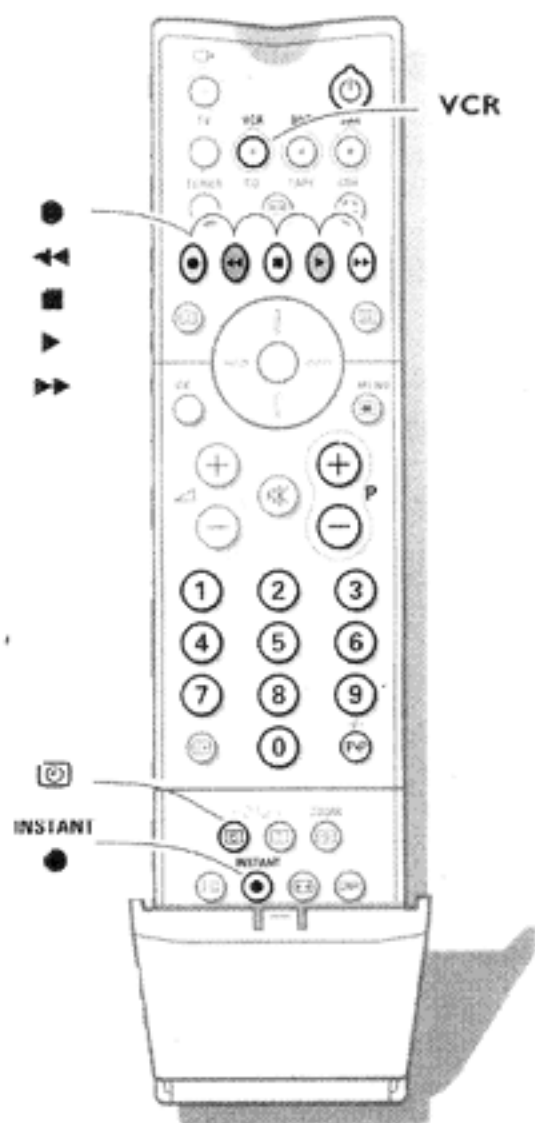
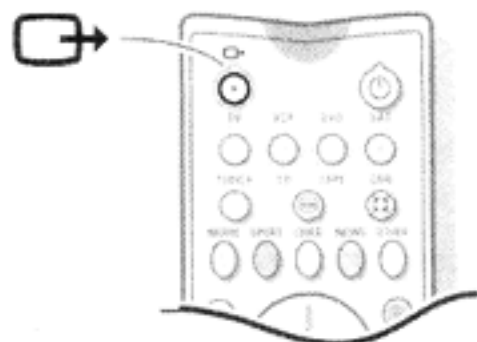

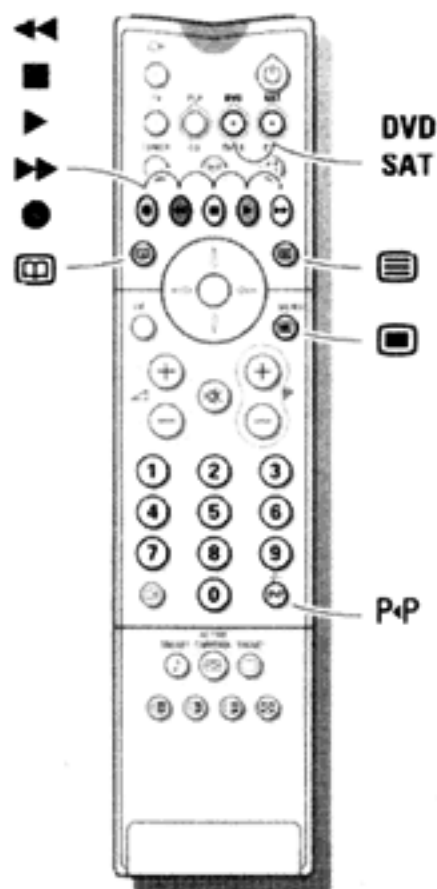



Αν πιέσετε το πλήκτρο  για 3 δευτερόλεπτα, και η τηλεόραση και το βίντεο ρυθμίζονται στη λειτουργία αναμονής (εφόσον το βίντεό σας διαθέτει αυτή τη ρύθμιση).





Πλήκτρα DVD

Πιέστε ένα από τα παρακάτω πλήκτρα αφού πιέσετε πρώτα το πλήκτρο DVD:

-  για ενεργοποίηση / απενεργοποίηση του προσαρμογέα DVD
- P+P** για επιλογή κεφαλαίου DVD
-  για επιλογή τίτλου DVD
-  για επιλογή γλώσσας υπότιτλου
-  για γρήγορη κίνηση προς τα πίσω
-  για στοπ
-  για παίξιμο
-  για γρήγορη κίνηση προς τα εμπρός
-  για προσωρινή διακοπή
- 0 - 9** για επιλογή αριθμού προγράμματος από το DVD σας

Τα πλήκτρα αυτά λειτουργούν με συσκευές που χρησιμοποιούν πρότυπο σήματος RC6 και με συσκευές Philips DVD Players.

Δορυφορικός δέκτης





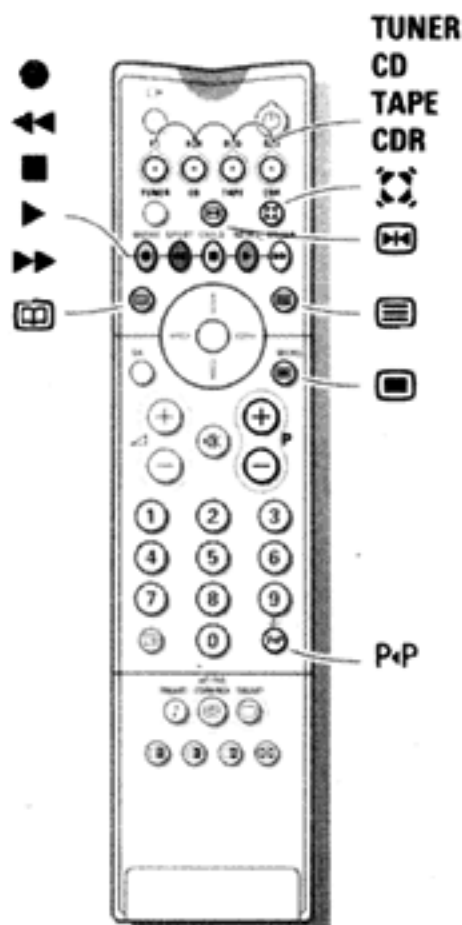





Πιέστε ένα από τα πλήκτρα T.V. αφού πιέσετε πρώτα το πλήκτρο **SAT**.

Τα πλήκτρα αυτά λειτουργούν με συσκευές που χρησιμοποιούν στάνταρ σήματος RC5.



Πλήκτρα Tuner, CD, Tape και CDR

Πιέστε ένα από τα παρακάτω πλήκτρα αφού πιέσετε πρώτα το πλήκτρο **TUNER, CD, TAPE, ή CDR**.

-  για ενεργοποίηση / απενεργοποίηση του μενού (TUNER)
- P+P** για επιλογή της συχνότητας (TUNER)
-  για εγγραφή
-  για αναζήτηση προς τα πίσω (TUNER), γρήγορη κίνηση προς τα πίσω (CD/TAPE), μείωση ταχύτητας (CDR)
-  για στοπ
-  για παίξιμο
-  για αναζήτηση προς τα πίσω (TUNER), προς τα εμπρός (CD/TAPE), αύξηση ταχύτητας (CDR)
-  Απεικόνιση RDS (TUNER), πληροφ. στην οθόνη (CD/CDR)
-  για ειδήσεις RDS/TA (TUNER), επιλογή επόμενου δίσκου (CD/CDR)
-  προσωρινή διακοπή (CD/CDR/TAPE)
-  λειτουργίες SURROUND (CD/CDR/TAPE)
- +P-** κείμενο/προηγούμενο (CD)

Εγγραφή με βίντεο που δε διαθέτει το χαρακτηριστικό Easy Link

Για εγγραφή ποιότητας S-VHS, συνδέστε μια περιφερειακή συσκευή S-VHS απευθείας στο βίντεο

Εγγραφή τηλεοπτικού προγράμματος

- 1 Επιλέξτε τον αριθμό προγράμματος στο βίντεό σας.
- 2 Ρυθμίστε το βίντεό σας για εγγραφή.
(Βλέπε οδηγίες χρήσης του βίντεό σας).

Η αλλαγή αριθμών προγραμμάτων στην τηλεόραση δεν επηρεάζει την εγγραφή.

Εγγραφή προγράμματος στο βίντεο συνδεδεμένο στην υποδοχή **EXTERNAL 2** από συσκευή Ήχου / Εικόνας που είναι συνδεδεμένη στην υποδοχή **EXTERNAL 1**, **EXTERNAL 3** ή στις υποδοχές στη δεξιά πλευρά της τηλεόρασης.

- 1 Ανοίξτε τη συσκευή.
- 2 Επιλέξτε τη δεξιά εξωτερική υποδοχή στο βίντεό σας.
- 3 Ρυθμίστε το βίντεό σας για εγγραφή.
Γράφετε αυτό που παρακολουθείτε στην οθόνη της τηλεόρασης.

Μην αλλάξετε αριθμούς προγραμμάτων ούτε να κλείσετε τη τηλεόρασή κατά την εγγραφή.

Εγγραφή με βίντεο που διαθέτει τη λειτουργία Easy Link

Αν έχετε συνδέσει βίντεο S-VHS που διαθέτει το χαρακτηριστικό Easy Link μπορείτε να γράψετε με ποιότητα S-VHS από μια συσκευή S-VHS που είναι συνδεδεμένη στη δεξιά πλευρά της τηλεόρασης (π.χ. από ένα camcorder S-VHS).

Στη λειτουργία τηλεόρασης, μπορείτε να ξεκινήσετε με απευθείας εγγραφή του προγράμματος που εμφανίζεται στην οθόνη.

- Πιέστε το **πλήκτρο INSTANT** ● κάτω από το πορτάκι στο τηλεχειριστήριο.
Το βίντεο μπαίνει σε λειτουργία, από τη θέση αναμονής, και εμφανίζεται ένα μήνυμα (σχετικά με το πρόγραμμα που γράφεται) στην οθόνη.
Η αλλαγή αριθμών προγραμμάτων στην τηλεόραση δεν επηρεάζει την εγγραφή.
Το βίντεο ξεκινά την εγγραφή του προγράμματος που παρακολουθείτε.
- Όταν γράφετε ένα πρόγραμμα από μια περιφερειακή συσκευή που είναι συνδεδεμένη στις υποδοχές **EXTERNAL 1, 3** ή **FRONT**, δεν μπορείτε να επιλέξετε άλλο τηλεοπτικό πρόγραμμα στην οθόνη.

Για να μπορείτε να παρακολουθήσετε ξανά τηλεοπτικά προγράμματα, πιέστε δύο φορές τον αριθμό προγράμματος που επιθυμείτε να επιλέξετε. Τότε, η εγγραφή σταματά και το βίντεο μπαίνει στη λειτουργία αναμονής.

Αν μείνετε στη λειτουργία αναμονής κατά την εγγραφή ενός προγράμματος από περιφερειακή συσκευή που είναι συνδεδεμένη στις υποδοχές **EXTERNAL 1, 3** ή **FRONT**, η κόκκινη ενδεικτική λυχνία που αναβοσβήνει στο μπροστινό μέρος της τηλεόρασής σας δείχνει ότι συνεχίζεται η εγγραφή. Η κόκκινη λυχνία σταματά να αναβοσβήνει όταν ολοκληρωθεί η εγγραφή.

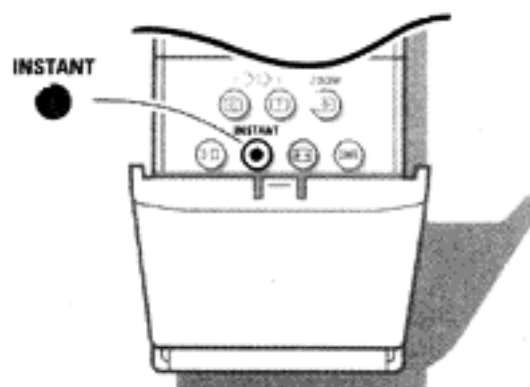

Εγγραφή με βίντεο που διαθέτει το χαρακτηριστικό Easy Link



- Αν το βίντεο σας διαθέτει τη λειτουργία **NEXTVIEW Link** και έχετε «μαρκάρει» ένα ή περισσότερα προγράμματα για αυτόματη εγγραφή στη λειτουργία **NEXTVIEW**, δεν χρειάζεται η τηλεόραση να είναι στη λειτουργία αναμονής (stand by) ή ανοικτή για να ξεκινήσει η εγγραφή.

Συμβουλές

• Φροντίδα για την οθόνη

- Καθαρίστε την τηλεόραση με ένα ελαφρά βρεγμένο πανί. Μη χρησιμοποιείτε λειαντικά διαλυτικά καθώς μπορεί να προκαλέσουν ζημιά στην οθόνη.

• Κακή ποιότητα εικόνας

- Έχετε επιλέξει το σωστό σύστημα τηλεόρασης;
- Μήπως η κεραία της τηλεόρασης ή του σπιτιού σας βρίσκεται πολύ κοντά στα ηχεία, σε συσκευές ήχου χωρίς γείωση ή σε φώτα νέον.
- Βουνά ή υψηλά κτίρια μπορεί να προξενήσουν "δπλές" εικόνες ή εικόνες "φαντάσματα".
- Μερικές φορές μπορείτε να βελτιώσετε την ποιότητα της εικόνας μεταβάλλοντας την κατεύθυνση της εξωτερικής κεραίας. Είναι η εικόνα ή το teletext μη αναγνωρίσιμα;
- Ελέγξτε μήπως δεν έχετε εισάγει τη σωστή συχνότητα. Δείτε στη σελίδα 6.
- Μήπως η φωτεινότητα και η αντίθεση είναι εκτός ρύθμισης; Επιλέξτε τη ρύθμιση εργοστασίου σ. 8
- Επιλέξτε Μνήμη ΠΠ στο μενού Χαρακτηριστικά
- Μερικές φορές η κακή ποιότητα της εικόνας οφείλεται στην ενεργοποίηση βιντεοκάμερας S-VHS ή caborder που είναι συνδεδεμένη στην εμπρόσθια πλευρά της τηλεόρασης και μιας άλλης περιφερειακής συσκευής που είναι συνδεδεμένη στην υποδοχή EXT1 ή EXT2 ταυτόχρονα. Σε μια τέτοια περίπτωση, κλείστε μια από τις συσκευές.

• Δεν υπάρχει εικόνα

- Έχετε συνδέσει σωστά την κεραία;
- Είναι τα βύσματα συνδεδεμένα σφιχτά στην υποδοχή της κεραίας;
- Είναι το καλώδιο κεραίας σε καλή κατάσταση και διαθέτει τα κατάλληλα βύσματα;
- Είναι οι συνδέσεις σε μια δεύτερη τηλεόραση (αν υπάρχει) σε καλή κατάσταση; Αν έχετε αμφιβολίες, συμβουλευτείτε τον εξουσιοδοτημένο αντιπρόσωπο.

• Δεν υπάρχει ήχος

- Δεν υπάρχει ήχος σε κανένα κανάλι:

Βεβαιωθείτε ότι το κουμπί VOLUME δεν είναι στην ελάχιστη ρύθμιση ήχου. Μήπως έχετε διακόψει τον ήχο με το πλήκτρο ; Βεβαιωθείτε ότι η σύνθεση των ηχείων αντιστοιχεί στις επιλογές που κάνατε στο μενού Διάταξη σ. 8, για

παράδειγμα είναι ο ενισχυτής σας ανοικτός όταν έχετε συνδέσει 2 πρόσθετα εμπρόσθια ηχεία; Δεν υπάρχει ήχος από τα πίσω ηχεία ή τα κεντρικά ηχεία; Επιλέξτε τη κατάλληλη λειτουργία Surround ανάλογα με το εκπεμπόμενο σήμα ήχου ή ρυθμίστε την ένταση του ήχου με το κουμπί VOLUME. Δείτε λειτουργίες Surround σ. 14.

• Τηλεχειριστήριο

- Αν δεν μπορείτε πλέον να χειρίζεστε την τηλεόρασή σας μέσω του τηλεχειριστηρίου, κατά πάσα πιθανότητα οι μπαταρίες του έχουν εξασθενήσει.
- Μπορείτε να χρησιμοποιείτε το πλήκτρο MENU και τα πλήκτρα - / + στο μπροστινό μέρος της τηλεόρασης.

• Μενού

- Μήπως επιλέξατε λανθασμένο μενού; Πιέστε ξανά το ίδιο πλήκτρο για να βγείτε από το μενού.

• NEXTVIEW - Καμία πληροφορία

- Δείτε Ανάκτηση και Ενημέρωση πληροφοριών NEXTVIEW σ. 18

• Δεν υπάρχει λύση

- Κλείστε την τηλεόρασή σας και ανοίξτε την ξανά μια φορά.
- Μην επιχειρήσετε ποτέ να επισκευάσετε μια ελαττωματική τηλεόραση εσείς οι ίδιοι.
- Συμβουλευτείτε το εξουσιοδοτημένο σέρβις.

• Οδηγίες σχετικά με την ανακύκλωση

- Η νέα σας τηλεόραση περιέχει ανακυκλώσιμα υλικά που μπορούν να επαναχρησιμοποιηθούν.
- Στο τέλος της λειτουργικής ζωής της, μπορείτε να τη δώσετε σε εξειδικευμένες εταιρείες που μπορούν να την αποσυναρμολογήσουν για να συγκεντρώσουν τα ανακυκλώσιμα μέρη μειώνοντας έτσι τα υλικά που πρέπει να διατεθούν.
- Βεβαιωθείτε ότι η διάθεση της παλιάς σας τηλεόρασης γίνεται σύμφωνα με τους τοπικούς κανονισμούς.

• Διάθεση των παλιών μπαταριών

- Οι μπαταρίες που παρέχονται με την τηλεόραση δεν περιέχουν βαριά μέταλλα υδραργύρου και καδμίου. Ωστόσο, σε μερικές χώρες, δεν επιτρέπεται να πετάτε τις παλιές μπαταρίες μαζί με τα οικιακά απορρίματα. Γι' αυτό, να διαθέτετε τις παλιές μπαταρίες σας σύμφωνα με τους τοπικούς κανονισμούς.

Επεξήγηση όρων

- **100 Hz**

- Η τεχνολογία των 100 Hz παρέχει την καλύτερη δυνατή λύση στο πρόβλημα του "τρεμοπαίγματος" που είναι ιδιαίτερα αισθητό με τα μεγαλύτερα μεγέθη οθονών. Σε μια συμβατική τηλεόραση, η εικόνα "σαρώνεται" (ανιχνεύεται) 50 φορές το δευτερόλεπτο (50 Hz) - μια συχνότητα που την αντιλαμβάνεται το ανθρώπινο μάτι σαν "τρεμόπαιγμα" εικόνας. Στην τεχνολογία των 100 Hz, η εικόνα "σαρώνεται" 100 φορές το δευτερόλεπτο (100 Hz). Σε αυτήν τη συχνότητα, το μάτι δεν αντιλαμβάνεται "τρεμόπαιγμα", με αποτέλεσμα μια καθαρότερη εικόνα που είναι πιο άνετη στο μάτι.

- **ACI** (αυτόματη εγκατάσταση καναλιού)

- Η λειτουργία αυτή συντονίζει αυτόματα όλα τα κανάλια στην ίδια σειρά με αυτήν της καλωδιακής εταιρείας, φυσικά με την προϋπόθεση να εκπέμπονται οι πληροφορίες. Ακόμα, περιλαμβάνει αυτόματα τον αριθμό και την ονομασία του προγράμματος.
- Με το ACI, η προεπιλογή / συντονισμός των καναλιών είναι τελείως αυτόματη, απλή και γρήγορη.

- **Ηλεκτρονικό κλειδώμα**

- Αυτή η λειτουργία εμποδίζει την παρακολούθηση από τα παιδιά ανεπιθύμητων καναλιών.

- **Ψηφιακή σάρωση**

- Αν κοιτάξετε μια οθόνη τηλεόρασης, θα δείτε μερικές ατέλειες στην εικόνα που προκαλούνται από το "τρεμούλιασμα" των γραμμών. Η ψηφιακή σάρωση (μια εσωτερική λειτουργία) αφαιρεί αυτό το "τρεμούλιασμα". Όταν συνδυάζεται με την τεχνολογία των 100 Hz, το αποτέλεσμα είναι μια εντελώς σταθερή εικόνα.

- **DNR Digital Noise Reduction**
(ψηφιακή μείωση θορύβου)

- Κωδικοποιώντας σήματα ψηφιακά στα 100 Hz με ψηφιακή σάρωση μπορείτε να μειώσετε τον θόρυβο εικόνας. Αυτό είναι εξαιρετικά χρήσιμο σε περιοχές όπου τα σήματα είναι ασθενή και παρακολουθείτε κακής ποιότητας κασέτα.

- **Dolby Surround Pro Logic**

- Κυριολεκτικά, η δυνατότητα αυτή σας «τυλίγει» σε 4-καναλικό ήχο. Ζωντανεύει τις αγαπημένες σας ταινίες με όλο το ρεαλισμό και την αίσθηση σαν να βρίσκεστε σε αίθουσα κινηματογράφου και σαν να συμμετέχετε στην ταινία.

- **Easy Link**

- Ψηφιακό, "ευφυές" σύστημα ESI bus μεταξύ των συσκευών ήχου στα συστήματα Hi-Fi και μεταξύ των συσκευών τηλεόρασης και βίντεο. (Απαιτείται σύνδεση scart). Η επιλογή και ρύθμιση της πηγής γίνεται με ένα πλήκτρο

- **Easy Text**

- Μνήμη του teletext που αποθηκεύει αυτόματα τις σελίδες teletext και σας παρέχει αμέσως πρόσβαση σε αυτές.

- **Ευροσυνδετήρας**

- Βύσμα 21 ακίδων στην οθόνη των λειτουργιών και δυνατοτήτων που μπορείτε να επιλέξετε χρησιμοποιώντας το τηλεχειριστήριό σας.

- **Μενού**

- Η επί της οθόνης απεικόνιση λειτουργιών και δυνατοτήτων σε καλά οργανωμένη επισκόπηση που μπορείτε να επιλέγετε με το τηλεχειριστήριο.

- **NEXTVIEW**

- NEXTVIEW είναι ένα καινούργιο χαρακτηριστικό που βοηθά το χρήστη τηλεόρασης και βίντεο να επιλέγει τα προγράμματα που θέλει να παρακολουθεί από Οδηγό Προγραμμάτων T.V. στην οθόνη. Καθιστά δυνατό στον χρήστη να βλέπει μια περιγραφή κάθε προγράμματος και να μαρκάρει τα ενδιαφέροντα προγράμματα για υπενθύμιση (Αυτόματο άνοιγμα TV (ON) ή για εγγραφή) χρειάζεται βίντεο με το χαρακτηριστικό NEXTVIEW Link.

- **NTSC**

- Το σύστημα εκπομπής στην Αμερική, Ιαπωνία και περιοχές της Ν. Αμερικής και ΝΑ Ασίας.

- **Smart Picture - Smart Sound**

Πλήκτρα στο τηλεχειριστήριο για την επιλογή προκαθορισμένων ρυθμίσεων εικόνας και ήχου.

- **Χρονοδιακόπτης ύπνου (διακοπής)**

- Λειτουργία που σας επιτρέπει να ρυθμίζετε την τηλεόρασή σας να κλείνει (μπαίνει στη λειτουργία αναμονής) μετά από ένα καθορισμένο χρονικό διάστημα.

- **"Πάγωμα εικόνας"**

- Λειτουργία της τηλεόρασης που σας επιτρέπει να "παγώσετε" μια ορισμένη εικόνα για να τη μελετήσετε με άνεση, π.χ. να κρατάτε σημειώσεις ορισμένων πληροφοριών προγραμμάτων όπως αριθμούς τηλεφώνων.

- **Teletext**

- Δείτε και Easy Text.
- WST: Παγκόσμιο πρότυπο teletext.
- FLOF: Σύστημα χρησιμοποιούμενο στην Αγγλία για γρήγορη πρόσβαση στις σελίδες teletext.
- TOP: Πίνακας σελίδων teletext. Γερμανικό σύστημα για την εύκολη πρόσβαση στις σελίδες teletext.

- **Απόχρωση** (ή χροιά στο σύστημα NTSC)

- Λειτουργία της τηλεόρασης για τροποποίηση της γενικής ισορροπίας χρώματος μεταξύ "κρύου" και "θερμού" για να ταιριάζει στο προσωπικό σας γούστο.

Αγαπητοί καταναλωτές,

για την καλύτερη ενημέρωσή σας, σχετικά με τις διευθύνσεις των πλησιέστερων σε σας κέντρων τεχνικής εξυπηρέτησης PHILIPS ή για θέματα που αφορούν τον τρόπο λειτουργίας της συσκευής σας, μη διστάσετε να επικοινωνήσετε με την ΦΙΛΙΠΣ ΕΛΛΑΣ ΑΕΒΕ, **Γραφείο Εξυπηρέτησης Πελατών** στο τηλέφωνο:

00 800 312 212 80 (Χρέωση μία αστική μονάδα)



PHILIPS