

Register your product and get support at
www.philips.com/welcome



32PFL9603
32PFL9613
37PFL9603
42PFL9603
42PFL9703
42PFL9803
47PFL9603
47PFL9703
52PFL9703

DA LCD fjernsyn

РУС ЖК-ТВ

NO LCD-tven

PL LCD telewizor

SV LCD-tver

HU LCD televízió

FI LCD television

CZ LCD televizor

SK LCD televizor

310431527063



PHILIPS

Innehållsförteckning

1 Viktigt 3

- 1.1 Säkerhet 3
- 1.2 Skötsel av skärmen 3
- 1.3 Återvinning 3

2 Din TV 4

- 2.1 Översikt över TV:n 4
- 2.2 Innovativa funktioner 5

3 Komma igång 5

- 3.1 Placera TV:n 5
- 3.2 Vägghäring –VESA 6
- 3.3 Fjärrkontrollens batterier 7
- 3.4 Antennkabel 7
- 3.5 Nätkabel 7

4 Använda TV:n 8

- 4.1 Slå på eller stänga av – standby 8
- 4.2 Titta på TV 9
- 4.3 Titta på kanaler från en digital mottagare 9
- 4.4 Titta med anslutna enheter 9
- 4.5 Titta på DVD 10
- 4.6 Välja en text-TV-sida 10
- 4.7 Ändra Ambient-light-inställning 11

5 Fler funktioner i din TV 12

- 5.1 Fjärrkontroll 12
- 5.2 LightGuide-ljusstyrka 15
- 5.3 TV-menyer 15
- 5.4 Bild- och ljudinställningar 16
- 5.5 Ambient-light 19
- 5.6 Text-TV 20
- 5.7 Skapa favoritkanallistor 21
- 5.8 Elektronisk programguide – EPG 22
- 5.9 Timer- och låsfunktioner 24
- 5.10 Textremsor 25
- 5.11 Visa bilder och spela musik 25
- 5.12 Lyssna på digitala radiokanaler 27
- 5.13 Uppgradering av programvara 28

6 Kanalinstallation 30

- 6.1 Automatisk kanalinstallation 30
- 6.2 Manuell kanalinstallation 31
- 6.3 Ändra ordning för lagrade kanaler 32
- 6.4 Automatisk kanalhantering 32
- 6.5 Test för digital mottagning 33
- 6.6 Fabriksinställningar 33

7 Anslutningar (DVD, mottagare ...) 34

- 7.1 Anslutningar – översikt 34
- 7.2 Om anslutningar 35
- 7.3 Ansluta med anslutningsassistenten 36
- 7.4 Ansluta utan att använda anslutningsassistenten 36
- 7.5 Inställning efter anslutning 42
- 7.6 Förbereda för digitala tjänster 43
- 7.7 Datornätverk 44

8 Teknisk information 50

9 Felsökning 52

10 Index 54

Inställningskoder för fjärrkontrollen finns i slutet av boken.

Genom att registrera produkten på www.philips.com/welcome får du tillgång till produktsupport.

2008 © Koninklijke Philips Electronics N.V. Med ensamrätt. Specifikationerna kan ändras utan föregående meddelande. Varumärkena tillhör Koninklijke Philips Electronics N.V. eller respektive ägare.

Philips förbehåller sig rätten att när som helst ändra produkter utan att tidigare material behöver justeras. Innehållet i den här användarhandboken anses lämpligt för avsedd användning av systemet. Om produkten eller dess enskilda moduler eller procedurer används i andra syften än vad som anges här måste giltighet och lämplighet för dessa kontrolleras. Philips garanterar att själva innehållet inte bryter mot något amerikanskt patent. Annan garanti är varken uttryckt eller implicerad.

Garanti

Inga komponenter får repareras av användaren. Du får inte ta bort eller öppna några skydd eller kåpor som täcker produkten. Du får heller inte peta in föremål i ventilationshålen eller använda föremål som inte är gjorda för en viss kontakt. Reparationer får endast utföras av Philips-personal eller officiella reparationsverkstäder. Om detta inte följs upphör all garanti att gälla, såväl uttryckt som underförstådd. Garantin upphör att gälla vid användning som förbjuds enligt den här användarhandboken, eller vid ändringar eller monteringsprocedurer som inte rekommenderas eller godkänns enligt den här användarhandboken.

Pixelegenskaper

Den här LCD-TV:n har ett högt antal färgpixlar. Trots att produkten har 99,999 % eller fler fungerande pixlar kan det förekomma punkter som är ständigt svarta eller som lyser i rött, grönt eller blått på skärmen. Detta är en strukturegenskap för skärmen (enligt vanlig branschstandard) och är inte något tekniskt fel.

Programvara med öppen källkod

Den här TV:n innehåller programvara med öppen källkod. Philips erbjuder härmed att, på begäran, tillhandahålla eller göra tillgänglig en komplett maskinläsbar kopia av motsvarande källkod på ett medium som vanligen används för programutbyte till en kostnad som inte överstiger summan

för utförande av källdistribution. Detta erbjudande är giltigt i 3 år från och med produktens inköpsdatum. Erhåll källkoden genom att skriva till Philips Innovative Applications N.V. Ass. to the Development Manager Pathoekeweg 11 B-8000 Brugge Belgien

Uppfyller EMF

Koninklijke Philips Electronics N.V. tillverkar och säljer många konsumentprodukter. Dessa produkter har, som alla elektroniska apparater, vanligen kapacitet att avge och motta elektromagnetiska signaler.

En av Philips ledande affärsprinciper är att vidta alla nödvändiga hälso- och säkerhetsåtgärder för våra produkter; att uppfylla alla tillämpliga rättsliga krav och hålla oss inom de EMF-standarder som är tillämpliga när produkten tillverkas.

Philips arbetar för att utveckla, tillverka och marknadsföra produkter som inte orsakar hälsorisker.

Vi på Philips bekräftar att om våra produkter hanteras korrekt och i avsett syfte, är de säkra att använda enligt aktuella vetenskapliga belägg. Philips spelar en aktiv roll i utvecklingen av internationella EMF- och säkerhetsstandarder; vilket gör det möjligt för Philips att förutse vidare utveckling inom standardisering och tidig integrering i våra produkter.

Nätsäkring (endast inom Storbritannien)

Den här TV:n har en godkänd gjuten kontakt. Om nätsäkringen behöver bytas ut ska den ersättas med en säkring med **samma spänning som indikeras på kontakten** (till exempel **10 A**).

1. Ta bort säkringens skydd och säkringen.
2. Den nya säkringen måste uppfylla BS 1362 och vara ASTA-godkänd. Om du tappar bort säkringen kontaktar du din återförsäljare för att bekräfta rätt sort.
3. Sätt tillbaka säkringens skydd. För att uppfylla EMC-direktivet får produktens nätkontakt inte tas bort från nätsladden.

Copyright



Logotyperna VESA, FDMI och VESA Mounting Compliant är varumärken som tillhör Video Electronics Standards Association.



Tillverkat på licens från Dolby Laboratories. "Dolby", "Pro Logic" och den dubbla D-symbolen  är varumärken som tillhör Dolby Laboratories.



Tillverkat på licens från BBE Sound, Inc. Licensierat av BBE, Inc i enlighet med ett eller fler av följande amerikanska patent: 5510752, 5736897. BBE och BBE-symbolen är registrerade varumärken som tillhör BBE Sound Inc.

Windows Media är antingen ett registrerat varumärke eller ett varumärke som tillhör Microsoft Corporation i USA och/eller andra länder.

® Kensington och MicroSaver är varumärken som registrerats i USA och tillhör ACCO World Corporation med utfärdade registreringar och pågående ansökningar i andra länder runt om i världen.



DLNA®, DLNA-logotypen och DLNA Certified™ är varumärken, servicemärken eller certifieringar som tillhör Digital Living Network Alliance.

Alla andra registrerade och oregistrerade varumärken tillhör respektive ägare.

1 Viktigt!

Läs igenom användarhandboken innan du börjar använda produkten.

Gå igenom det här avsnittet och följ anvisningarna noggrant. Garantin gäller inte för skada som orsakats av att anvisningarna inte har följts.

1.1 Säkerhet

- Undvik kortslutning genom att inte utsätta produkten för vatten eller regn.
- Undvik risk för brand eller elektriska stötar genom att inte placera öppen eld i närheten av TV:n (till exempel tända stearinljus).
- Lämna ett utrymme på minst 10 cm runt hela TV:n för ventilation.
- Placera inte TV:n i närheten av värmeelement eller andra värmekällor.
- Placera inte TV:n i ett slutet utrymme som en bokhylla. Se till att gardiner, skåp osv. inte hindrar luftflödet genom ventilationshålen.
- Produkten kan skadas om du petar in föremål i ventilationshålen.
- Se till att TV:n inte kan falla ned. Ställ TV:n på en stabil och plan yta och använd endast stativet som medföljer TV:n.
- Nätsladden kan skadas om du ställer TV:n eller något annat föremål på den. En skadad nätsladd kan orsaka brand eller elektriska stötar.
- Undvik att belasta nätkontakten när TV:n är monterad på ett vridbart stativ eller ett VESA-väggfäste. Delvis lossad nätkontakt kan orsaka ljusbågsbildning eller brand.

1.2 Skötsel av skärmen

- Dra ur TV:ns nätsladd innan du rengör skärmen.
- Torka av ytan med en mjuk, fuktig trasa. Använd inga rengöringsmedel (kemiska rengöringsmedel/rengöringsmedel för hushållsbruk) eftersom det kan skada skärmen.
- Använd inte något hårt föremål till att peka, trycka, gnugga eller slå på skärmen med eftersom det kan repa eller förstöra skärmen permanent.
- Torka av vattendroppar så snabbt som möjligt för att undvika deformation och färgförändringar.

- Stillbilder
Undvik stillbilder så mycket som möjligt. Om det inte går att undvika minskar du skärmens kontrast och ljusstyrka för att förhindra skada på skärmen. Stillbilder är bilder som finns kvar på skärmen en längre stund. Exempel på stillbilder är: skärmmenyer, text-TV-sidor, svarta fält, aktieinformation, TV-kanallogotyper, tidsuppgifter osv.

1.3 Återvinning

- Ta med förpackningen till din lokala återvinningsstation.
- Kassera gamla batterier enligt lokala föreskrifter.
- Produkten har utformats och tillverkats för materialåtervinning och återanvändning.
- Produkten får inte kasseras med hushållsavfall. Ta själv reda på eller fråga din återförsäljare om lokala föreskrifter för säker återvinning. Felaktig produktkassering orsakar skada på miljön och på människors hälsa. (EEC 2002/96/EC)



2 Din TV

I det här avsnittet får du en översikt över TV:ns knappar och funktioner.

2.1 Översikt över TV:n

Knappar

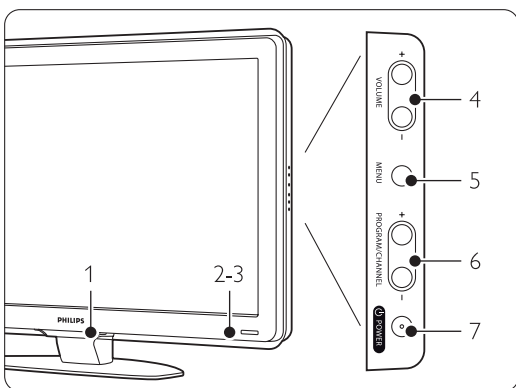

- 1 LightGuide
- 2 Indikatorlampa
- 3 Fjärrkontrollens sensor
- 4 Volym upp/ned
- 5 Menu (meny)
- 6 Program/kanal upp och ned
- 7 Strömbrytare

Kontakter

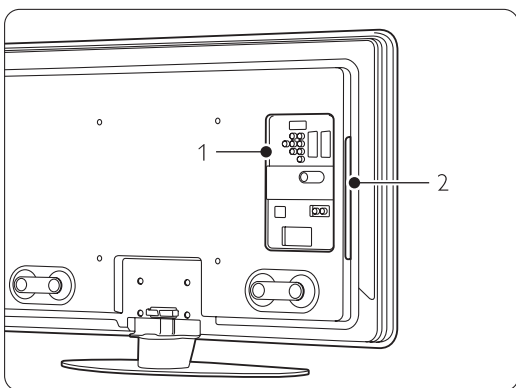

- 1 Kontakter på baksidan
 - 2 Kontakter på sidan
- Mer information finns i avsnitt **7 Anslutningar**.

Fjärrkontroll

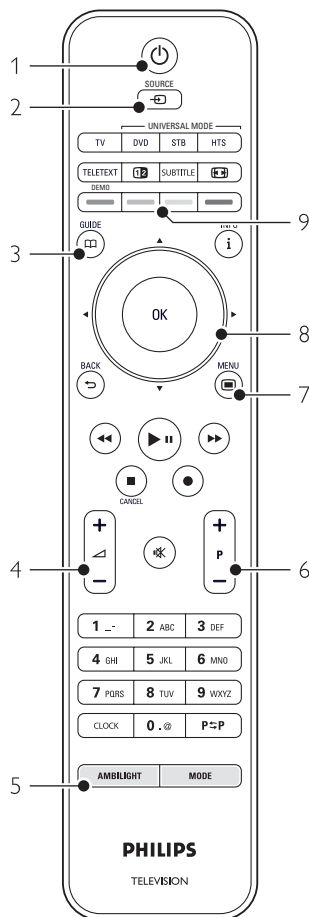

- 1 Slå på eller växla till standby
- 2 Titta på en ansluten enhet – DVD, videobandspelare ...
- 3 Programguide
- 4 Volym upp **+** eller ned **-**
- 5 Ambilight på/av
- 6 Program/kanal upp **+** och ned **-**
- 7 Meny på/av
- 8 Navigerings- och rotationsknapp
- 9 Färgknappar

Mer information finns i avsnitt **5.1 Översikt över fjärrkontrollen**.

2.2 Innovativa funktioner

Din nya TV är utrustad med några av marknadens mest moderna ljud- och bildfunktioner. De är som följer:

LCD-skärm med HD-kapacitet (High Definition)

Full HD-upplösning på 1920 x 1080p, den högsta upplösningen av alla HD-källor. Den ger överlägsna flimmerfria Progressive Scan-bilder med optimal ljusstyrka och enastående färger.

Ambilight

Tittandet blir mer avslappnat och bildupplevelsen förbättras.

Perfect Pixel HD

Ger perfekt bildkvalitet från alla källor.

100 Hz Clear LCD (om tillgängligt)

Med 100Hz Clear LCD-tekniken får du överlägsen skärpa vid rörelse, bättre svartnivå, hög kontrast med en flimmerfri, lugn bild och bättre betraktningvinkel.

Inbyggd DVB-T- och DVB-C-mottagare

Förutom normala analoga TV-sändningar tar TV:n emot digitala markbundna sändningar och i vissa länder även digitala kabel-TV- och radiosändningar.

Elektronisk programguide – EPG

Med EPG visas tablån för digitala TV-sändningar på skärmen. Med den här guiden kan du få påminnelser om program som startar, att slå på TV:n osv.

HDMI-kontakter

HDMI-kontakter som ger högsta möjliga kvalitet för HD-anslutning.

USB-anslutning/nätverksanslutning

Multimedieanslutning för direktvisning eller -uppspelning av foton och musik.

Universalfjärrkontroll

TV-fjärrkontrollen är en universell fjärrkontroll som kan styra andra enheter, till exempel DVD-spelare och -recorder, digitalmottagare (STB) och hemmabiosystem (HTS) från Philips och från många andra tillverkare.

MPEG4-sändning (om sådan är tillgänglig)

En videostandard med högre kvalitet som används vid HD-sändningar.

3 Komma igång

I det här avsnittet går vi igenom hur du ska placera och installera TV:n första gången.

3.1 Placera TV:n

⚠ Varning!

Läs noggrant igenom säkerhetsanvisningarna i avsnittet 1.1 Säkerhet innan du placerar TV:n.

- TV-apparater med stora skärmar är tunga. Det krävs minst två personer för att bära, lyfta och flytta TV:n.
- Det bästa avståndet för att titta på TV är tre gånger skärmens diagonala storlek.
- För bästa möjliga tittarförhållanden ser du till att placera TV:n så att direkt ljus inte faller på skärmen.
- Den bästa Ambilight-effekten får du om belysningen dimmas ned i rummet.
- Placera TV:n 10 - 20 cm från väggen för att få den bästa Ambilight-effekten.
- TV:n är utrustad med stöldlåset Kensington Security Slot på baksidan. Ett Kensington-stöldlås måste köpas separat.

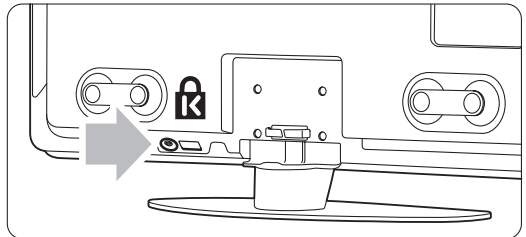

På 32- och 37-tums TV-apparater.

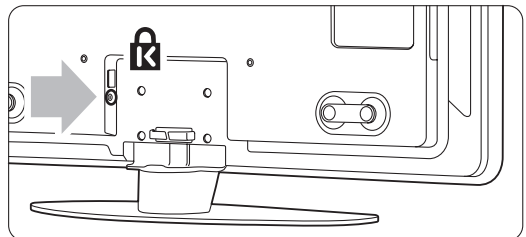

På 42-, 47- och 52-tums TV-apparater.

3.2 Vägghmontering – VESA

⚠ Varning!

Beakta TV:ns vikt om den ska monteras på väggen. Felaktig montering kan leda till allvarlig personskada eller andra skador. **Koninklijke Philips Electronics N.V. tar inte ansvar för olyckor eller skador som inträffar till följd av felaktig montering.**

TV:n är förberedd för VESA-kompatibel vägghmontering. Fästet medföljer inte.

Du behöver en av VESA-koderna nedan för att köpa fästet som passar TV:n.

32 tum/81 cm VESA MIS-F 200, 200, 6
37 tum/94 cm VESA MIS-F 200, 200, 8
42 tum/107 cm VESA MIS-F 300, 300, 8
47 tum/119 cm VESA MIS-F 400, 400, 8
52 tum/132 cm VESA MIS-F 400, 400, 8

Prata med din återförsäljare för mer information om stativ och vägghmonteringsfästen

VESA-fästpunkter

Leta reda på de fyra fästpunkterna på baksidan av

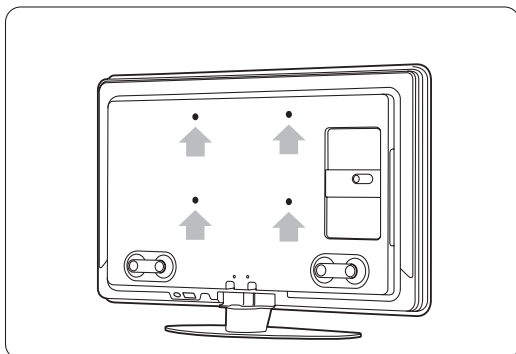

På en TV med storlek 32 tum/81 cm.

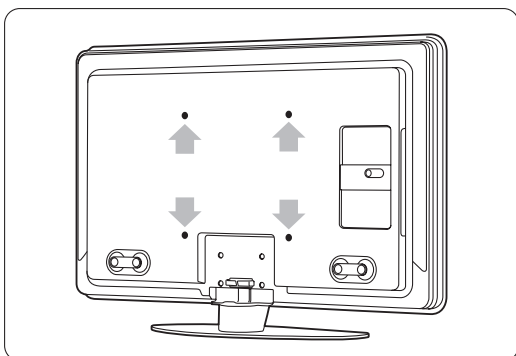

På andra TV-skärmstorlekar.

Ta bort TV-stativet

1 Leta reda på de fyra skruvarna som håller TV-stativet på plats.

TV-modellen med storlek 32 tum/81 cm har två skruvar:

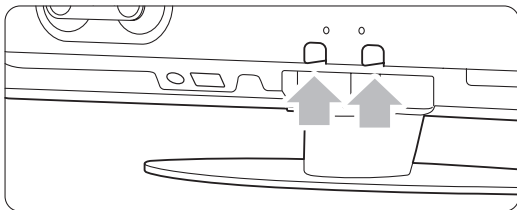

På en TV med storlek 32 tum/81 cm.

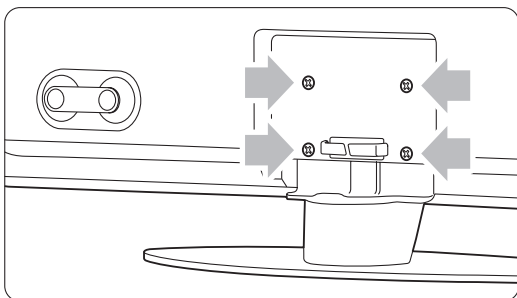

På andra skärmstorlekar.

2 Skruva loss skruvarna.

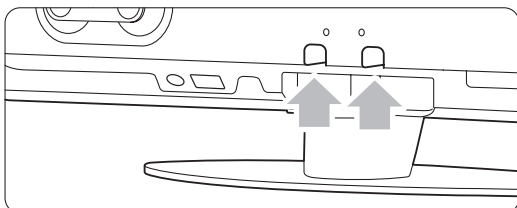

Två skruvar på TV-modellen med storlek 32 tum/81 cm.

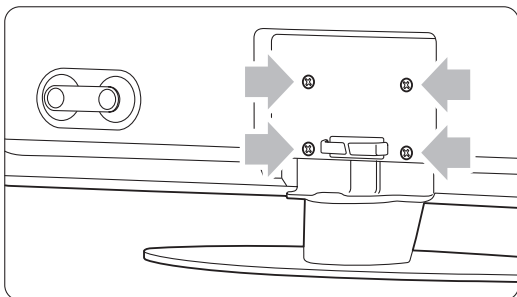

Fyra skruvar för andra TV-skärmstorlekar.

3 Lyft av TV:n från stativet.

3.3 Fjärrkontrollens batterier

- 1 Öppna batteriluckan på baksidan av fjärrkontrollen.
- 2 Sätt i de tre medföljande batterierna (typ AAA-LR03-1,5 V). Kontrollera att batteriernas poler (+) och (-) sätts i åt rätt håll (markeringar inuti facket).
- 3 Stäng luckan.

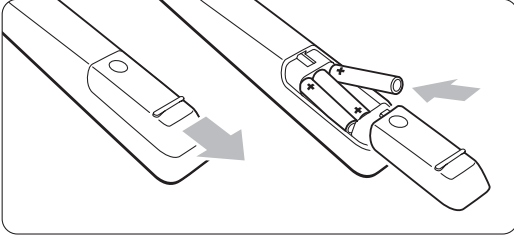

⚠ Obs!

Ta ur batterierna om du inte ska använda fjärrkontrollen under en längre tid.

3.4 Antennkabel

- 1 Leta reda på anslutningen för antennkabeln på baksidan av TV:n.
- 2 Anslut antennkontakten ordentligt till antennuttaget  Antenna.

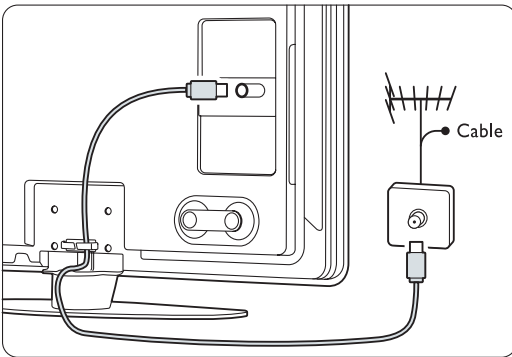

3.5 Nätkabel

Se till att nätkontakten i vägguttaget alltid är tillgänglig. TV:n är aldrig helt avstängd och förbrukar energi om inte nätsladden dras ur. Även om TV:ns energiförbrukning är låg i standbyläget kan du spara energi genom att dra ur nätsladden om du inte använder TV:n under en längre tid.

- 1 Kontrollera att nätspänningen stämmer överens med spänningen som står angiven på etiketten på TV:ns baksida. Sätt inte i nätsladden i nätuttaget om spänningen inte stämmer.
- 2 Sätt i nätsladden ordentligt.

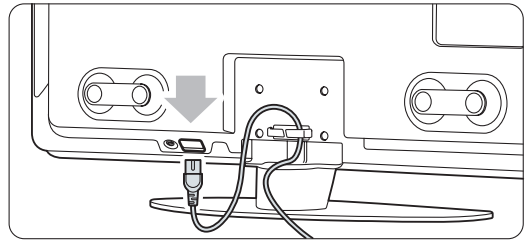

På 32- och 37-tums TV-apparater.

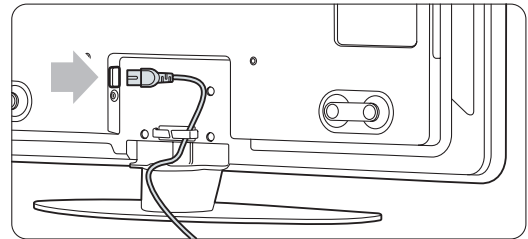

På 42-, 47- och 52-tums TV-apparater.

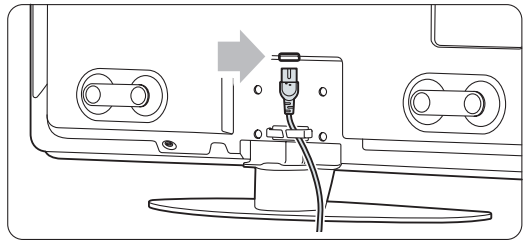

På 42PFL9803.

4 Använda TV:n



Lär dig använda TV:n.

4.1 Slå på eller stänga av – standby

ⓘ Obs!

Det kan ta upp till 15 sekunder innan TV:n slås på.

Slå på TV:n:

- Tryck på  **Power** på höger sida av TV:n om standby-lampan är släckt.
- Tryck på  på fjärrkontrollen om standby-lampan är tänd.

LightGuide blinkar vid start och lyser med fast sken när TV:n är klar att använda.

Växla till standbyläge:

- Tryck på  på fjärrkontrollen.
LightGuide släcks och standby-lampan tänds.

Stänga av:

- Tryck på  **Power** på sidan av TV:n. Både LightGuide och standby-lampan släcks.

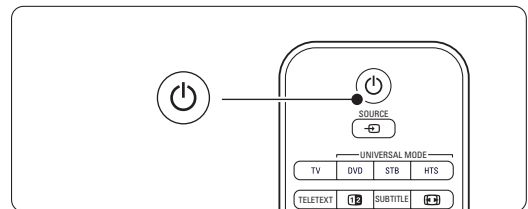
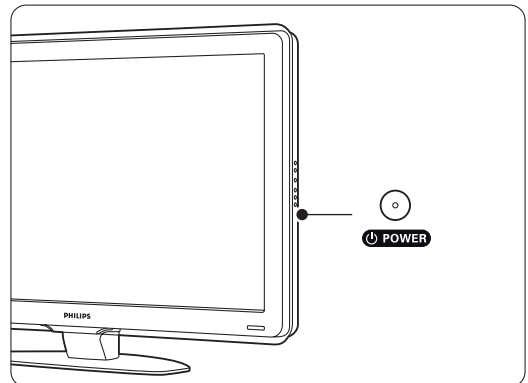

4.2 Titta på TV

4.2.1 Byta kanaler

1 Byta TV-kanaler:

- Tryck in en siffra mellan 1 och 999 eller tryck på **P+** eller **P-** på fjärrkontrollen.
- Tryck på **Program/Channel** – eller **+** (program/kanal) på sidan av TV:n.

2 Återgå till föregående kanal eller ansluten enhet genom att trycka på **P≡P**

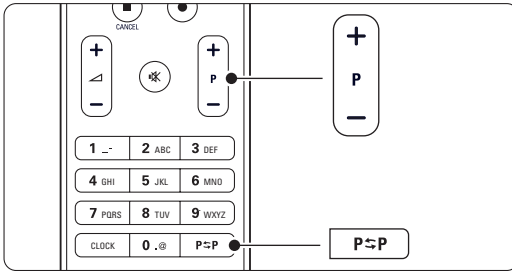

4.2.2 Justera volymen

1 Justera volymen:

- Tryck på **+** eller **-** på fjärrkontrollen.
- Tryck på **Volume (volym)** + eller - på knapparna på sidan av TV:n.

2 Stänga av ljudet:

- Tryck på **☒** på fjärrkontrollen.
- Tryck på **☒** igen för att slå på ljudet igen.

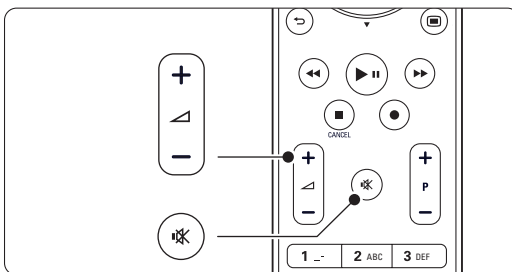

4.3 Titta på digitala kanaler

1 Slå på den digitala mottagaren.

Bilden från mottagaren kan visas automatiskt på skärmen.

2 Välj TV-kanaler med den digitala mottagarens fjärrkontroll.

Om bilden inte visas:

1 Tryck på **Source** .

2 Tryck på **▲** eller **▼** och välj den plats där du anslutit digitalmottagaren.

3 Tryck på **OK**.

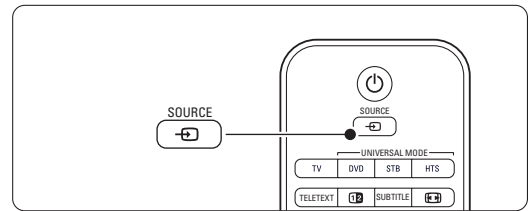

Obs!

Om du inte anslutit enheterna än går du till avsnitt **7 Anslutningar**.

4.4 Titta med anslutna enheter

1 Slå på enheten.

Bilden från enheten kan visas automatiskt.

Om bilden inte visas:

2 Tryck på **Source** .

3 Tryck på **▲** eller **▼** och välj den plats där du anslutit enheten.

4 Tryck på **OK**.

Obs!

Om du inte anslutit enheterna än går du till avsnitt **7 Anslutningar**.

4.5 Titta på DVD

- 1 Slå på DVD-spelaren.
- 2 Sätt i en DVD-skiva i spelaren. DVD-bilden kanske visas automatiskt på skärmen.
- 3 Tryck på **Play ▶** på DVD-spelaren.

Om bilden inte visas:

- 1 Tryck på **Source** .
- 2 Tryck på **▲** eller **▼** och välj den plats där du anslutit DVD-spelaren.
- 3 Tryck på **OK**. Vänta några sekunder tills bilden visas.
- 4 Tryck på **Play** (spela upp) **▶**.

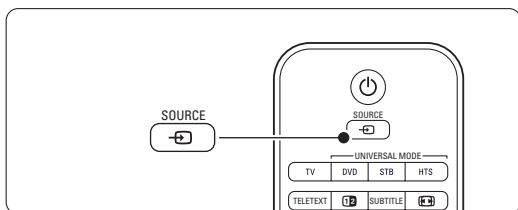

4.6 Välja en text-TV-sida

De flesta TV-stationer sänder text-TV-information. Titta på text-TV:

- 1 Tryck på **Teletext**. Indexsidan visas.
- 2 Välja önskad sida:
 - Ange sidnumret med sifferknapparna.
 - Visa nästa eller föregående sida genom att trycka på **P-** eller **P+** eller **▲** eller **▼** eller **↔**.
 - Tryck på en färgknapp för att välja ett av de färgkodade alternativen längst ned på skärmen.
 - Tryck på **PSP** om du vill återgå till föregående sida.
- 3 Tryck på **Teletext** igen om du vill stänga av text-TV-funktionen.

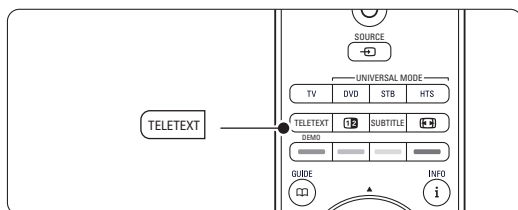

Obs!

Endast inom Storbritannien: vissa digital-TV-kanaler har särskilda digitala text-TV-tjänster (till exempel BBC1).

Mer information om text-TV finns i avsnittet **5.6 Text-TV**.

4.7 Ändra Ambilight-inställning

Du kan justera Ambilight mellan en lugn och en dynamisk inställning så att ljuset ändras mjukt och lugnt till snabbt efter bilderna på skärmen.

Ändra Ambilight-inställning:

- 1 Tryck på **Ambilight** för att slå på.
- 2 Tryck på **Mode** om du vill ändra Ambilight mellan en lugn och en dynamisk inställning.

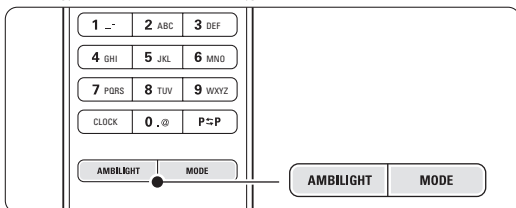

Inställningarna är endast tillgängliga om färgen för Ambilight är inställd på Aktivt läge på Ambilight-menyn.

Om du har valt en fast färg används inte knappen Mode. Se avsnitt **5.5 Ambilight**.

LoungeLight-läge (om tillgängligt)

När TV:n är i standbyläge kan du aktivera funktionen Ambilight.

- 1 Tryck på **Ambilight**.
Vänta tills Ambilight tänds.
- 2 Tryck på **Mode** upprepade gånger om du vill bläddra mellan de olika effekterna.

Mer information om Ambilight finns i avsnittet **5.5 Ambilight**.

👉 Tips!

Stäng av eller dimma ned den omgivande belysningen för att uppnå full effekt av Ambilight-funktionen.

5 Funktioner i din TV

I det här avsnittet beskrivs mer avancerad användning av TV:n:

- Hur du använder menyerna.
- Hur du justerar inställningar för bild, ljud och Ambilight.
- Mer information om text-TV.
- Hur du skapar favoritkanallistor.



- Fördelarna med den elektroniska programguiden.
- Hur du ställer in timer- och låsfunktioner.
- Hur du ställer in textrensor och väljer språk för textrensor.
- Hur du kan visa foton eller spela upp din favoritmusik från en USB-minnesenhet, datorn eller nätverket.

5.1 Fjärrkontroll

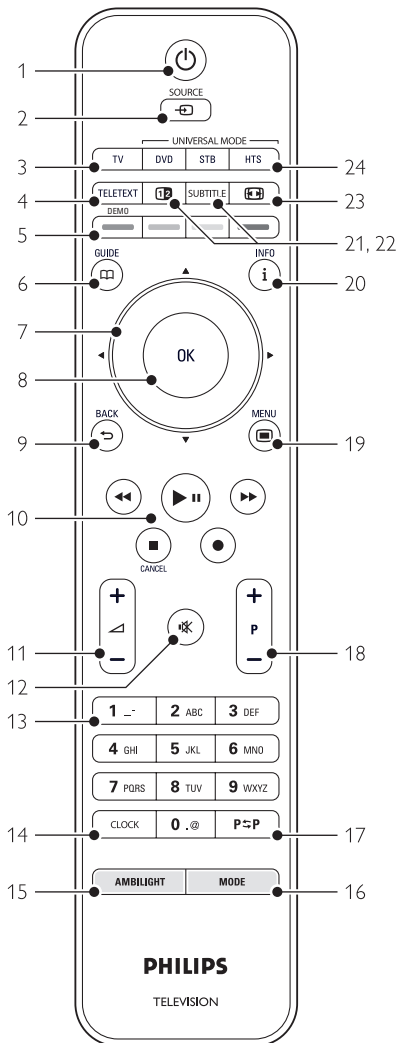
5.1.1 Översikt över fjärrkontrollen



- Standby** Slå på TV:n eller återgå till standbyläge.
- Source**
 - Visa eller dölj källmenyn.
 - Välj en ansluten enhet eller återgå till TV:n.
- TV** Ställ in fjärrkontrollen i TV-läge.
- Teletext** Slå på eller stäng av text-TV.
- Färgknappar**
 - Välj text-TV-sidor på ett enkelt sätt.
 - Välj uppgifter på ett enkelt sätt.**Demo** Slår demo-menyen på og gir en demonstrasjon av funksjonene til TVen.
- Guide** Slå på eller stäng av den elektroniska programguide.
- Navigerings- och rotationsknapp** Navigera med eller vrid åt vänster eller höger om du vill stega genom listor och inställningar.
- OK**
 - Visa kanallistan.
 - Aktivera en inställning.
- Back** Välj föregående program eller föregående text-TV-sida.
Ta bort kanallistan.
- Ljud- och bildknappar** Styr DVD-spelaren eller -recordern, Blu-ray- eller videobandspelaren.
Cancel (endast inom Storbritannien) Avbryta endast digitala text-TV-tjänster eller interaktiva tjänster.
- Volym** Justera volymen.
- Ljudavstängningsknapp** Stäng av eller slå på ljudet igen.

- 13 **Sifferknappar**
Välj TV-kanal.
- 14 **Clock**
Visa tiden på skärmen.
- 15 **Ambilight**
Slå på eller stänga av Ambilight.
- 16 **Mode**
Justera Ambilights dynamiska effekt.
- 17 **Föregående kanal P↔P**
Gå tillbaka till föregående kanal.
- 18 **+P- Kanal upp eller ned**
Gå till nästa eller föregående kanal i kanallistan.
- 19 **Menu** 
Visa eller dölja menyn.
- 20 **Skärmmedelanden i**
Visa kanal- eller programinformation om sådan är tillgänglig.
- 21 **Dubbla bilder 12**
Visa text-TV på höger sida och TV-bilden på vänster sida av skärmen.
- 22 **Subtitle**
Aktivera eller avaktivera textremsor.
- 23 **Bredbilsformat** 
Välj bildformat.
- 24 **DVD STB HTS**
Styra anslutna enheter.

Se avsnittet **10 Index** för att hitta avsnitt om specifika knappar på fjärrkontrollen i användarhandboken.

5.1.2 Universal fjärrkontroll

TV-fjärrkontrollen är en universell fjärrkontroll som kan styra andra enheter, till exempel DVD-spelare och -recorder, digitalmottagare (digitalboxar - STB) eller hemmabiosystem (HTS) från Philips och från många andra tillverkare.

- 1 Tryck på **DVD, STB** eller **HTS** om du vill välja en DVD-enhet, digitalmottagare (STB) eller ett hemmabiosystem (HTS).

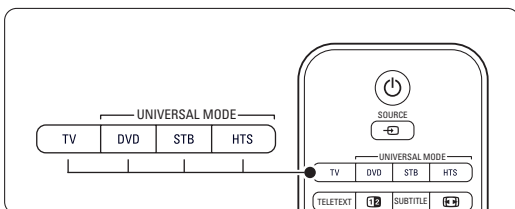

- 2 Använd avsedda knappar på TV-fjärrkontrollen för att styra enheten.
Om enheten inte reagerar eller svarar felaktigt måste du konfigurera fjärrkontrollen för enheten. Se avsnitt **5.1.3 Ställa in för att styra en viss enhet**.

- 3 Tryck på **TV** på när du vill återgå till normalt TV-läge. Om ingen knapp trycks in under 30 sekunder växlar fjärrkontrollen tillbaka till normalt TV-läge.

5.1.3 Ställa in för att styra en viss enhet

Du kan välja bland tre olika sätt att programmera fjärrkontrollen för en enhet från en viss tillverkare. De kan

- använda fjärrkontrollassistenten
- ange tillverkarens inställningskod eller
- starta en automatisk sökning.

Obs!

Fjärrkontrollen är troligtvis inte kompatibel med alla typer av DVD-spelare, digitalboxar och hemmabiosystem.

Metod 1: Använd fjärrkontrollassistenten

- 1 Slå på enheten.
- 2 Håll ned **DVD, STB** eller **HTS** på fjärrkontrollen under fyra sekunder eller tryck på **Menu**  och välj Uppsättning > Installation > **Fjärrkontrollassistenten** och starta assistenten genom att trycka på ►.
 - **DVD** hanterar DVD-, DVD-R-, HDD- och Blu-ray-spelare
 - **STB** hanterar digitalmottagare och digitalboxar (kabel, satellit)
 - **HTS** hanterar hemmabiosystem, ljud-/bildsystem

Fjärrkontrollen är nu i aktuellt programmeringsläge. Följ anvisningarna på skärmen.

Obs!

Se till att TV:n och enheten befinner sig inom fjärrkontrollens räckvidd.

Metod 2: Ange åtkomstkoden direkt

I stället för att använda fjärrkontrollassistenten kan du ange en inställningskod direkt. En lista med dessa koder efter olika tillverkare och enheter finns i slutet av den här handboken.



- 1 Håll ned **DVD, STB** eller **HTS** och tryck på **OK** samtidigt på fjärrkontrollen under fyra sekunder för att välja önskat läge.
- 2 Ange den tresiffriga koden för enhetens modell och tillverkare. Vissa tillverkare har flera inställningskoder och du måste välja en av dem. Du kan prova dem en efter en.
Om du anger en känd kod blinkar alla universella lägesknappar för att bekräfta valet. Om du anger en kod som inte känns igen lyser alla universella lägesknappar i två sekunder. Upprepa steg 2 med en annan kod.

- 3** Rikta fjärrkontrollen mot enheten och tryck på  för att testa om koden stämmer för din enhet. Om det fungerar provar du om alla funktioner kan styras. Om det inte fungerar eller om du inte kan styra alla funktioner upprepar du steg 1 och 2 med någon av de andra inställningskoderna för den tillverkaren.



Metod 3: Automatisk sökning av alla koder

Om du inte lyckas hitta rätt tillverkare eller kod kan du göra en automatisk sökning av alla koder. Den automatiska sökningen kan ta flera minuter.

Om det visar sig att ingen kod fungerar när du har gjort en automatisk sökning går det inte att styra den enheten med fjärrkontrollen. I så fall använder du enhetens egen fjärrkontroll.

- 1** Slå på enheten som du vill att TV-fjärrkontrollen ska ställas in för.
- 2** Rikta fjärrkontrollen mot enheten under den automatiska sökningen.
- 3** Välj önskat universalläge genom att hålla ned **DVD**, **STB** eller **HTS** och tryck på **OK** samtidigt i fyra sekunder.
Lampan för det valda universalläget tänds.
- 4** Tryck på **OK** så startas den automatiska sökningen.
Varannan sekund, när en ny kod skickas, blinkar knappen .
- Fortsätt att rikta fjärrkontrollen mot enheten.
- 5** När enheten stängs av trycker du på **OK** så avbryts sökningen.
- 6** Slå på enheten genom att trycka på .
- 7** Tryck på fjärrkontrollens knappar och prova om du kan styra alla funktioner. Om du inte kan styra alla funktioner fortsätter du den automatiska sökningen efter rätt kod genom att trycka på **OK** igen.
- 8** Om du kan styra alla funktioner på enheten bekräftar du och avslutar den automatiska sökningen genom att trycka på den aktuella universallägesknappen.

Obs!



Tryck på **OK** om du vill göra en paus i den automatiska sökningen. Tryck på  eller  om du vill söka efter koderna en och en bakåt eller framåt. Tryck på **OK** igen om du vill fortsätta med den automatiska sökningen.

5.1.4 Ställa in fjärrkontrollen i det valda universalläget permanent

Om du trycker på **DVD**, **STB** eller **HTS** kan fjärrkontrollen styra andra enheter. Om ingen knapp trycks in under 30 sekunder växlar fjärrkontrollen

tillbaka till normalt TV-läge.

Du kan konfigurera fjärrkontrollen att behålla ett universalläge så länge du inte trycker på något annat universalläge och på så vis avaktivera den automatiska växlingen tillbaka till normalt TV-läge som sker efter 30 sekunder.

- 1** Tryck på **TV**.
- 2** Tryck på **OK** och  samtidigt i fyra sekunder.
 tänds och lyser i två sekunder.

Från och med nu kommer fjärrkontrollen inte att växla tillbaka till normalt TV-läge.

Om du ändå vill att fjärrkontrollen växlar tillbaka till normalt TV-läge efter 30 sekunder utför du steg 1 och 2 igen.

5.1.5 Översikt över enhetens funktioner

När fjärrkontrollen är inställd för en viss enhet har alla knappar samma funktion, förutom de knappar som nämns här nedan.

- **DVD-spelare**
Menu = DVD-skivmeny
P+/- = DVD, nästa/föregående spår
- **DVD-recorder**
◀◀ = DVD-R, föregående spår
▶▶ = DVD-R, nästa spår
- **DVD-recorder med hårddiskenhet**
Menu = DVD-R hårddiskbläddrare
◀◀ = DVD-R HDD, föregående spår
▶▶ = DVD-R HDD, nästa spår
- **Blu-ray Disc-spelare**
 = BD-innehållsmeny
Menu = BD-skivmeny
- **Digital mottagare eller satellitmottagare**
Ingen ändring av funktioner.
- **Hemmabiosystem**
Menu = HTS-skivmeny
◀ = HTS-volymp
P+/- = HTS, nästa/föregående

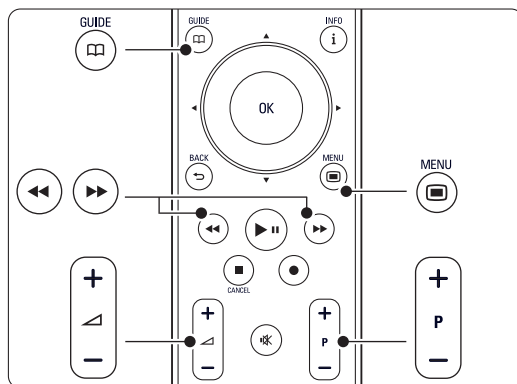

5.1.6 Inställningskoder för fjärrkontrollen

Se slutet av den här handboken

5.2 LightGuide-ljusstyrka

LightGuide på TV:ns framsida indikerar när TV:n startar:



När TV:n startat lyser LightGuide hela tiden. Du kan ange ljusintensiteten eller ange att den ska släckas när TV:n har startat.

- 1 Tryck på **Menu**  > Uppsättning > Installation > Preferenser > **LightGuide-ljusstyrka**.
- 2 Tryck på **▶** och öppna listan.
- 3 Välj ljusstyrkans nivå mellan 0 (av) och 4 genom att trycka på **▲** eller **▼**.

5.3 TV-menyer

Med hjälp av skärmmenyer kan du installera TV:n, justera bild-, ljud- och Ambilight-inställningar samt komma åt olika funktioner. I det här avsnittet får du en översikt över menyerna med beskrivningar av hur du navigerar i dem.

5.3.1 Meny

- 1 Tryck på **Menu**  när du vill visa TV-menyn.
- 2 Tryck på **Menu**  när du vill stänga TV-menyn.

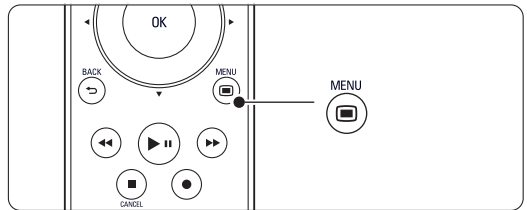

I TV-menyn finns följande alternativ:

TV-menyn
Smarta inställningar
Bild
Ljud
Ambilight
Inställningsassist..
Egenskaper
Uppsättning

- **Smarta inställningar**
Välj det här alternativet om du vill ställa in TV:n med någon av de fördefinierade inställningarna. Varje inställning består av bild, ljud och Ambilight.
- **Bild**
Välj det här alternativet om du vill justera alla bildinställningar.
- **Ljud**
Välj det här alternativet om du vill justera alla ljudinställningar.
- **Ambilight**
Välj det här alternativet om du vill justera alla Ambilight-inställningar.
- **Inställningsassistent**
Med hjälp av inställningsassistenten kan du gå igenom grundläggande inställningar för bild och ljud på ett enkelt sätt.
- **Egenskaper**
Välj det här alternativet för andra inställningar.
- **Uppsättning**
Välj det här alternativet när du vill
 - installera och uppdatera TV-programvara

- använda fjärrkontrollsassistenten som hjälper dig att konfigurera fjärrkontrollen att styra andra enheter
- använda anslutningsassistenten som hjälper dig att ansluta enheterna till TV:n.

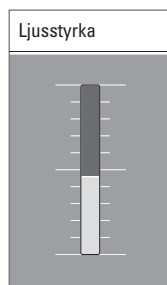

5.3.2 Använda meny

Lär dig använda menyerna med det här exemplet.

1 Tryck på **Menu** .

TV-menyn visas på skärmen.

TV-menyn
Smarta inställningar
Bild
Ljud
Ambilight
Inställningsassist..
Egenskaper
Uppsättning

2 Tryck på **▲** eller **▼** och välj **Bild**.

3 Tryck på **▶** så öppnas bildinställningarna.

Bild	Kontrast
Kontrast	90
Ljusstyrka	47
Färg	52
Färgbalans	0
Skärpa	4
Brusreduktion	
Färgton	
...	

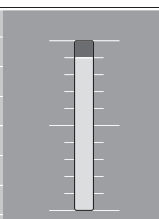

4 Tryck på **▼** och välj **Ljusstyrka**.

Bild	Ljusstyrka
Kontrast	98
Ljusstyrka	47
Färg	52
Färgbalans	0
Skärpa	4
Brusreduktion	
Färgton	
...	

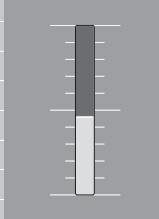

5 Tryck på **▶** så öppnas inställningen för ljusstyrka.

6 Tryck på **▲** eller **▼** om du vill justera inställningen.

7 Tryck på **◀** när du vill återgå till bildinställningarna eller tryck på **Menu**  om du vill stänga TV-menyn.

 **Obs!**

Fler alternativ blir tillgängliga när digitala kanaler installeras och sändningar mottas.

5.4 Bild- och ljudinställningar

Första gången du slog på TV:n valde du standardinställningar för bild, ljud och Ambilight. I följande avsnitt beskrivs hur du ändrar och efterjusterar dessa inställningar.

5.4.1 Smarta inställningar

TV:n återställs till en av de fördefinierade inställningarna. Varje inställning består av bild, ljud och Ambilight.

1 Tryck på **Menu**  och välj **Smarta inställningar**.

2 Tryck på **▶** och öppna listan.

3 Tryck på **▲** eller **▼** och välj en inställning.

4 Tryck på **OK**.

5 Tryck på **Menu**  när du vill stänga TV-menyn. Smart Settings: Personligt, Livlig, Standard, Film, Energispar, Spel.

5.4.2 Inställningsassistent

Med hjälp av inställningsassistenten kan du gå igenom grundläggande inställningar för bild och ljud på ett enkelt sätt. Följ anvisningarna på skärmen.

1 Tryck på **Menu** , välj **Inställningsassistent** och öppna den genom att trycka på **▶**.

2 Starta assistenten genom att trycka på den gröna knappen.

3 Tryck på **◀** eller **▶** för att välja vänster eller höger sida.

- 4** Gå till nästa inställning genom att trycka på den gröna knappen.
Du kommer att gå igenom ett antal inställningar.
När du är klar trycker du på den gröna knappen om du vill lagra alla inställningar.

5.4.3 Bildinställningar

I det här avsnittet beskrivs hur du justerar bildinställningarna individuellt.

- 1** Tryck på **Menu** .
- 2** Välj **Bild** och tryck på **►** och öppna listan.
- 3** Tryck på **▲** eller **▼** och välj en inställning.

TV-meny	Bild
Smarta inställningar	Kontrast
Bild	Ljusstyrka
Ljud	Färg
Ambilicht	Färgbalans
Inställningsassist..	Skärpa
Egenskaper	Brusreduktion
Uppsättning	Färgton
	Perfect Pixel HD
	Active control
	Ljussensor
	Bildformat
	Autoformatläge

- **Kontrast**
Nivån för ljusa fält i bilden ändras medan de mörkare fälten lämnas oförändrade.
- **Ljusstyrka**
Hela bildens ljusstyrka ändras.
- **Färg**
Mättnadsnivån ändras.
- **Färgbalans**
Om sändningen är i NTSC-format kompenserar den här nivån färgskillnaderna.
- **Skärpa**
Nivån för skärpa ändras i detaljerna.
- **Brusreduktion**
Brus i bilden filtreras bort och reduceras. Ställ in nivån på Minimum, Medium, Maximum eller Från.
- **Färgton**
Färgerna ställs in till Normal, Varm (rödaktig) eller Kall (blåaktig). Välj Personlig om du vill göra en egen inställning på menyn Personlig.
 - **Personlig**
Tryck på den gröna knappen och välj varje fält och ändra respektive värde för:
 - R-WP – röd vitpunkt
 - G-WP – grön vitpunkt
 - B-WP – blå vitpunkt
 - R-BL – röd svartnivå
 - G-BL – grön svartnivå

- **Perfect Pixel HD**
Styr de avancerade inställningarna för Perfect Pixel HD Engine, för bästa skärpa, kontrast, färg och rörelse.

Bild	Perfect Pixel HD
...	HD Natural Motion
Brusreduktion	100 Hz Clear LCD
Färgton	Avancerad skärpa
Perfect Pixel HD	Dynamisk kontrast
Active control	Dynamisk bakgrun..
Ljussensor	Minsk.angiv.MPEG
Bildformat	Färgförbättring
Autoformatläge	



- **HD Natural Motion**
Tar bort rörelsekakningar och visar mjuka rörelser, särskilt i filmer.
- **100 Hz Clear LCD** (om tillgängligt)
Ger överlägsen skärpa vid rörelser, bättre svartnivå, högre kontrast med en flimmerfri, lugn bild och en större betraktningsvinkel.
- **Avancerad skärpa**
Ger överlägsen skärpa, särskilt för linjer och konturer i bilden.
- **Dynamisk kontrast**
Ställer in nivån där TV:n automatiskt förbättrar detaljvisning i mörka, medelljusa och ljusa partier i bilden.
- **Dynamisk bakgrundsbelysning**
Änkar nivån där energiförbrukningen kan minskas genom att skärmens ljusstyrka minskas. Välj mellan lägsta energiförbrukning och en bild med högsta ljusstyrka.
- **Minskad angivelse MPEG**
Övergångarna i digitala bilder blir jämnare.
- **Färgförbättring**
Färgerna blir mer levande och upplösningen förbättras för detaljer i starka färger.
- **Active Control**
Korrigerar alla inkommande signaler så att bästa möjliga bild visas.
Aktiverar och avaktiverar Active Control.
- **Ljussensor**
Bild- och Ambilight-inställningarna anpassas efter belysningen i rummet. Aktiverar och avaktiverar ljussensorn.
- **Bildformat / Autoformatläge**
Se avsnitt **5.4.4 Bredbilsformat**.

5.4.4 Bredbilsformat

Undvik svarta fält på sidorna eller högst upp och längst ned på bilden. Ändra till ett bildformat som fyller hela skärmen.

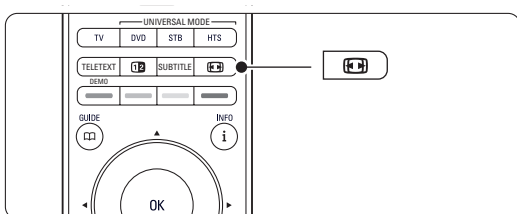
- 1 Tryck på  om du vill aktivera menyn Bildformat.



- 2 Tryck på  eller  om du vill välja ett tillgängligt bildformat.
- 3 Tryck på **OK**.
- 4 Tryck på  om du vill flytta bilden uppåt för att visa delvis dolda textremsor.

✚ Tips!

Inställningen Auto format rekommenderas för minsta möjliga förvrängning.

- **Auto format** (inte för dator)
Bilden förstoras för att automatiskt fylla skärmen. Textremsorna syns. Du kan ställa in Auto format i två olika lägen.

- 1 Välj Bild > **Autoformatläge**.

- 2 Välj **Auto utfyllnad** om du vill fylla skärmen så mycket som möjligt. Välj **Auto-zoom** om du vill behålla det ursprungliga bildformatet, men svarta fält kan förekomma.

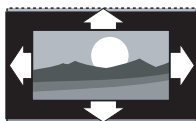

- **Super zoom** (inte för HD)
De svarta fälten på sidan tas bort i 4:3-sändningar. Den här inställningen innebär en liten förvrängning.

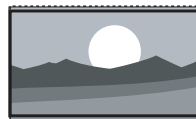

- **4:3** (inte för HD)
Visar klassiskt 4:3-format.

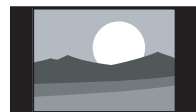

- **Movie expand 14:9** (Inte för HD.)
Skalar om formatet till 14:9.



- **Movie expand 16:9** (Inte för HD.)
Skalar om formatet till 16:9.

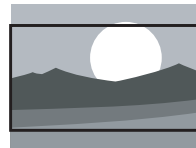

- **Bredbildsskärm**
Sträcker ut formatet till 16:9.

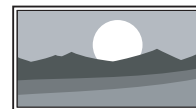

- **Inte skalförändrad** (endast för HD och dator)
Maximal skärpa. Det kan uppstå förvrängningar vid kanterna. Svarta fält med bilder från datorn kan förekomma.

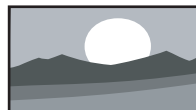





⚠ Obs!



Kom ihåg att namnge anslutningen på menyn Anslutningar. Se avsnitt 7.5.1 **Namnge enheterna**.

5.4.5 Ljudinställningar

I det här avsnittet går vi igenom hur du justerar ljudinställningarna.

- 1 Tryck på **Menu**  på fjärrkontrollen och välj **Ljud**.
- 2 Tryck på  och öppna listan.
- 3 Tryck på  eller  och välj en inställning.

TV-meny	Ljud
Smarta inställningar	Equalizer
Bild	Volym
Ljud	Volym...synskadad
Ambilight	Balans
Inställningsassist..	Språk audio
Egenskaper	Språk I/II
Uppsättning	Mono/Stereo
	TV högtalare
	Surroundläge
	Ljudstyrka hörlur
	Aut. inställn. volym.
	Delta volym
	Auto surround

- **Equalizer**
Ljudets bas och diskant justeras. Välj varje fält och ändra respektive inställning.
- **Volym**
Volymen justeras. När du justerar volymen med knappen  visas en volymrad. Om du inte vill att den ska visas går du till Menu > Uppsättning > Installation > **Preferenser** och trycker på  för att öppna listan och välja Volymrad från.

- **Volym – Funktion för synskadad**
Ändrar volymen för det valda ljudspråket för Visuellt nedsatt på menyn Uppsättning, Installation. Se avsnitt **6.1 Automatisk installation**.
- **Balans**
Ställer in balansen för vänster och höger högtalare efter din lyssningsposition.
- **Språk audio**
En lista över ljudspråk för aktuellt program kan vara tillgänglig när digitala kanaler har installerats och sändningar mottas.
Om du vill ändra ljudspråket permanent läser du avsnitt **6 Kanalinstallation**.
- **Språk I/II**
Om det sänds kan du välja mellan två olika språk.
- **Mono/Stereo**
Om stereosändning är tillgänglig kan du välja Mono eller Stereo för varje TV-kanal.
- **TV-högtalare**
Om du har anslutit ett ljudsystem till TV:n kan du stänga av TV-högtalarna.
Om ljudsystemet har stöd för Easylink finns mer information i avsnitt **7.2.2 Easylink**. Välj **Automatisk** om du vill att ljudet från TV:n automatiskt ska höras i ljudsystemet.
- **Surroundläge**
Du kan välja surroundljud om det sänds eller om det är tillgängligt från en ansluten enhet.
- **Ljudstyrka hörlur**
Ändrar hörlurarnas volym. Du kan stänga av ljudet i TV-högtalarna med knappen  på fjärrkontrollen.
- **Autom. inställn. volymnivå**
Plötsliga volymskillnader som kan uppstå i början av reklamslag eller när du byter från en kanal till en annan jämnas ut. Välj Till eller Från.
- **Delta-volym**
Volymskillnader mellan kanaler eller anslutna enheter jämnas ut.
1 Byt till önskad kanal eller enhet och jämna ut volymskillnaden.
2 Välj **Delta volym** på menyn Ljud och ändra volymnivån.
- **Auto surround**
TV:n ställs automatiskt in på det bästa surroundläget som sänds. Välj Till eller Från.

5.5 Ambilight

I det här avsnittet går vi igenom hur du justerar Ambilight-inställningar.

- 1** Tryck på **Menu**  på fjärrkontrollen och välj **Ambilight**.
- 2** Tryck på **▶** och öppna listan.
- 3** Tryck på **▲** eller **▼** och välj en inställning.

TV-meny	Ambilight
Smarta inställningar	Ambilight
Bild	Aktivt läge
Ljud	Ljusstyrka
Ambilight	Färg
Inställningsassist..	Åtskillnad
Egenskaper	Spel
Uppsättning	

- **Ambilight**
Ambilight slås på och stängs av.
- **Aktivt läge**
Ändra Ambilight mellan en lugn och en dynamisk inställning. Det här alternativet är endast tillgängligt om Aktivt läge har valts på Ambilight-menyn. **Lugn** ställer in Ambilight att ändras mjukt och lugnt med bilderna på skärmen. **Dynamisk** ställer in Ambilight att ändras snabbt.
- **Ljusstyrka**
Ljusstyrkan ändras för Ambilight.
- **Färg**
Ställer in Ambilight-färgen till antingen dynamiskt beteende (aktivt läge) eller en av de fördefinierade fasta Ambilight-färgerna. **Personlig** tillåter finjustering av en fast färg.

Ambilight	Färg
Ambilight	Aktivt läge
Aktivt läge	Varm vit
Ljusstyrka	Kall vit
Färg	Blå
Åtskillnad	Personlig

- **Åtskillnad**
Ställer in nivåskillnaderna i Ambilight-färg på sidan av TV:n. Med Åtskillnad från visas en dynamisk men likadan färg för Ambilight.

Varning!

Undvik dålig mottagning från fjärrkontrollen genom att placera dina enheter utanför Ambilight-ljuskäglan från TV:n.

5.6 Text-TV

TV:n har ett minne för 1 200 sidor där text-TV-sidor samt delsidor lagras så att väntetiden blir kortare.

Information om hur du väljer en text-TV-sida finns i avsnittet **4.6 Välja en text-TV-sida**.

5.6.1 Välja ett text-TV-språk

Vissa digital-TV-kanaler erbjuder möjligheten att välja önskat text-TV-språk. Se avsnitt **6.1 Automatisk installation**.

5.6.2 Välja delsidor på en text-TV-sida

Det kan finnas ett antal delsidor på en text-TV-sida. Dessa visas i ett fält bredvid huvudsidans nummer.

- 1 Tryck på **Teletext**.
- 2 Välj en text-TV-sida.
- 3 Tryck på ◀ eller ▶ för att välja en delside.

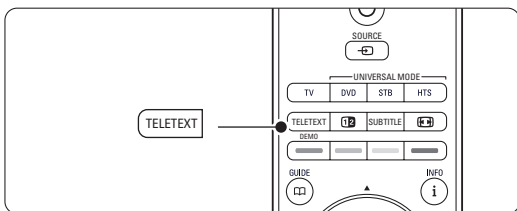

5.6.3 Välja TOP text-TV

TOP- text-TV (Table of Pages) sänds inte av alla TV-kanaler. Du kan enkelt hoppa från ett ämne till ett annat utan att använda sidnumren.

- 1 Tryck på **Teletext**.
- 2 Tryck på **i**.
TOP-översikten visas.
- 3 Välj ett ämne med ◀ eller ▶, ▲ eller ▼.
- 4 Tryck på **OK** så visas sidan.

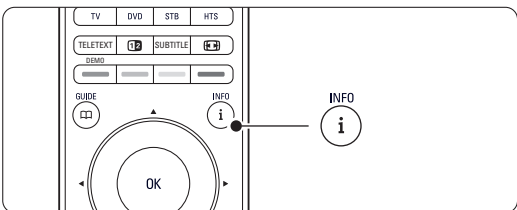

5.6.4 Text-TV med dubbla bilder (inte tillgängligt för kanaler med digitala text-TV-tjänster)

Visa TV-kanalen och text-TV-bilden bredvid varandra.

- 1 Tryck på **12** om du vill ha dubbla bilder.
- 2 Tryck på **Teletext** igen för att visa text-TV på vanligt sätt.
- 3 Tryck på **Teletext** om du vill stänga av text-TV-funktionen.

5.6.5 Söka i text-TV

Gå snabbt till ett ämne som är länkat till ett antal sidnummer eller sök efter ord på text-TV-sidor.

- 1 Tryck på **Teletext**.
- 2 Tryck på **OK** och markera det första ordet eller numret.
- 3 Tryck på ◀ eller ▶, ▲ eller ▼ om du vill hoppa till nästa ord eller nummer på sidan.
- 4 Tryck på **OK** för att söka på en sida som innehåller det markerade ordet eller numret.
- 5 Tryck på ▲ tills inga ord eller nummer är markerade och avsluta sökningen.

5.6.6 Förstora text-TV-sidor

Du kan förstora en text-TV-sida så att den blir lättare att läsa.

- 1 Tryck på **Teletext** och välj en text-TV-sida.
- 2 Tryck på **12** på fjärrkontrollen om du vill förstora sidans övre halva.
- 3 Tryck på **12** igen om du vill förstora sidans nedre halva.
- 4 Tryck på ▲ eller ▼ om du vill bläddra genom den förstörade sidan.
- 5 Tryck på **12** igen om du vill återgå till normal sidstorlek.

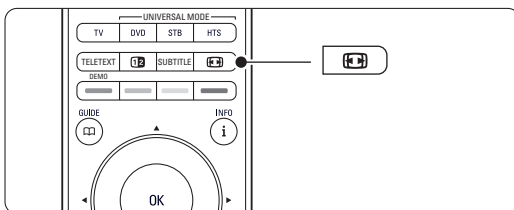

5.6.7 Text-TV-menyn

Med alternativen i text-TV-menyn kan du visa dold information, växla delsidor automatiskt och ändra teckeninställning.

- **Visa**
Dölj eller visa dold information på en sida, som lösningen på en gåta eller svar på en fråga.

- **Växla delsidor**

Om det finns delsidor på en vald sida kan du växla bland delsidorna automatiskt.

- **Språk**

Vissa språk använder andra tecken. Ändra till den andra gruppen för att visa texten på rätt sätt.

1 Tryck på **Teletext**.

2 Tryck på **Menu** .

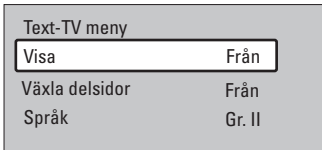

3 Tryck på **▲** eller **▼** och välj ett alternativ.

4 Tryck på **OK** om du vill ändra en inställning.

5 Tryck på **Menu**  när du vill stänga text-TV-menyn.

6 Tryck på **Teletext** om du vill stänga av text-TV-funktionen.

5.6.8 Digitala text-TV-tjänster (endast inom Storbritannien)

Vissa digital-TV-kanaler erbjuder särskilda digitala text-TV- eller interaktiva tjänster (till exempel BBC1). Dessa tjänster fungerar som vanlig text-TV och hanteras med siffer-, färg- och navigeringsknapparna.

1 Tryck på **Teletext**.

2 Tryck på **◀** eller **▶**, **▲** eller **▼** och välj eller markera alternativ.

3 Välj ett alternativ genom att trycka på en av färgknapparna.

4 Tryck på **OK** för att bekräfta eller aktivera.

5 Tryck på **■ Cancel** (avbryt) om du vill avbryta digital-text-TV eller interaktiva tjänster.

Varning!

Digitala text-TV-tjänster blockeras när textremsor sänds och Textremsor Till ställs in på menyn Egenskaper. Se avsnitt **5.10 Textremsor**.

5.6.9 Text-TV 2.5

Om den här text-TV-funktionen sänds med TV-kanalen får du mer färg och bättre grafik. Text-TV 2.5 aktiveras som en fabriksinställning.

1 Tryck på **Menu**  på fjärrkontrollen och välj Uppsättning > Installation > Preferenser > **Text-TV 2.5** och öppna listan genom att trycka på **▶**.

2 Välj Till eller Från.

5.7 Skapa favoritkanallistor

Visa listan Alla kanaler eller skapa en egen favoritlista bestående av de TV- och radiokanaler som du föredrar.

5.7.1 Välja en favoritlista

Så här väljer du en av favoritlistorna.

1 Tryck på **OK**.

När du slutför installationen första gången visas listan Alla kanaler. Annars visas den senast valda favoritlistan.

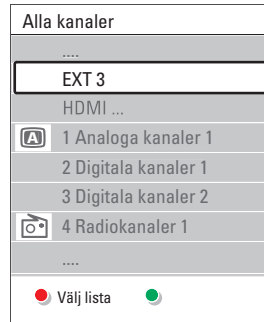

2 Tryck på den röda knappen om du vill visa alla favoritlistor.

3 Tryck på **▲** eller **▼** och välj en lista.

4 Tryck på **OK**.

Den valda favoritlistan visas.

5 Tryck på **OK** igen om du vill avsluta.

5.7.2 Skapa en egen favoritlista

Skapa eller ändra din egen favoritlista.

1 Tryck på **OK**.

Den senast valda listan visas.

2 Tryck på den röda knappen om du vill visa alla favoritlistor.

3 Tryck på **▲** eller **▼** och välj en lista.

4 Tryck på **OK**.

5 Tryck på den gröna knappen och öppna läget Redigera.

Den valda listan visas med alla kanaler.

6 Tryck på **▲** eller **▼** och markera en kanal.

7 Tryck på **OK** om du vill bekräfta (eller ta bort) den markerade kanalen. Kanalen läggs till i (eller tas bort från) den valda listan.

8 Tryck på den gröna knappen igen om du vill stänga läget Redigera.

Den ändrade kanallistan visas igen.

5.7.3 Välja en kanal i en favoritlista

1 Tryck på OK.

Den senast valda kanallistan visas.

2 Använd ▲ eller ◂ och markera en kanal.

3 Tryck på OK.

TV:n visar önskad kanal.

⊕ Tips!

- Använd **-P+** till att gå igenom TV-kanalerna i den valda favoritlistan.
- Du kan även välja kanaler som inte är markerade som favoriter med hjälp av sifferknapparna.

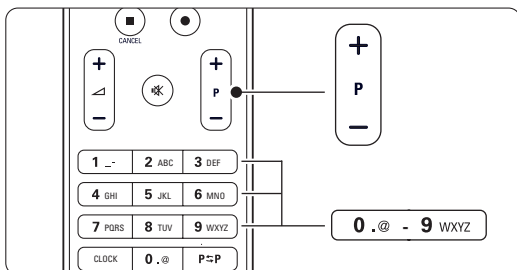

5.8 Elektronisk programguide – EPG

Den elektroniska programguiden visar tablån för digital-TV-program på skärmen. Du kan navigera, välja och visa program efter tid, titel och genre. Det finns två typer av EPG: "pågående/nästa" och "7 eller 8 dagar".

EPG är tillgänglig när digitala kanaler har installerats och sändningar mottas. **EPG-funktionen "pågående/nästa"** är alltid tillgänglig medan **"7 eller 8 dagar"** endast är tillgänglig i vissa länder.

Med EPG-menyn kan du:

- Visa en lista över vilka program som sänds för närvarande.
- Visa nästa program.
- Gruppera program enligt genre.
- Ställa in påminnelser för program som startar.
- Ställa in valda EPG-kanaler.
- Samt mycket mer.

5.8.1 Aktivera EPG

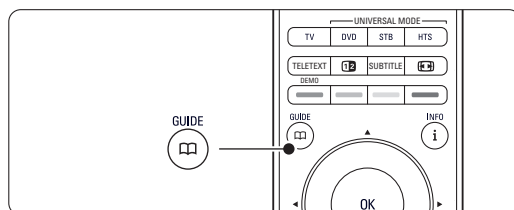

1 Tryck på .



Följande EPG-typ visas:

EPG-funktionen "pågående/nästa"

Detaljerad information om det program som visas för närvarande.

26 BBC1	Tis, 12 Sep	09:17
Titel: Commonwealth Games		
Info: 7:50 - 12:30 : 280 min		
 Gå ur	 Nästa	
Tryck på - P + för att byta kanal.		

Eller

EPG-funktionen "7 eller 8 dagar"

Det kan ta lite tid att ta emot EPG-informationen. Listan över TV-program visas.

Programguide		Tis, 12 Sep	
	Omkring	09:55	Nästa
BBC ONE	07:50 Commonwealth	12:30	Commonwealth
BBC TWO	09:50 Tweenies	10:15	Something Special
five	09:00 The Wright Stuff	10:30	Trisha Goddard
BBC THREE	05:32 This is BBC THREE	12:00	This is BBC THREE
BBC FOUR	05:32 This is BBC FOUR	12:00	This is BBC FOUR
abc1	09:20 Moonlighting	10:15	Daddio
Påminn 13:50 Anastasia Titta Hoppa till ... Info 0010 - EEN			

- 2** Aktivera tillgängliga åtgärder längst ned på skärmen med hjälp av färgknapparna.
 - **Nästa:** visa information om nästa program.
 - **Påminn:** markera eller avmarkera ett program som en påminnelse.
 - **Titta:** titta eller lyssna på ett program som visas för närvarande.
 - **Hoppa till ...:** gå till nästa eller föregående dag.
 - **Info:** visa information för ett valt program (om sådan är tillgänglig).
- 3** Tryck på om du vill stänga EPG.

5.8.2 Mer om EPG-funktionen "7 eller 8 dagar"

Sökning efter genre, schemalagda påminnelser osv. kan hanteras i programguidemenyn.

- 1** Tryck på på fjärrkontrollen.
 - 2** Tryck på **Menu** .
- Programguidemenyn öppnas.

Programguide	På TV nu ?
På TV nu ?	12:30 South Today
Välj efter genre	11:50 Working Lunch
Schem. påminnelse	11:55 Melrose Place
Valda EPG kanaler	13:00 In aller Freund
Hämta EPG data	

- 3** Tryck på eller och välj ett menyalternativ.
- 4** Öppna genom att trycka på .
- 5** Gör ditt val med eller .
- 6** Tryck på **OK** om du vill aktivera eller tryck på den gröna knappen om du vill titta.
- 7** Tryck på om du vill stänga EPG.

Obs!

Endast kanaler som är markerade som Valda EPG-kanaler visas i programguidemenyn.

5.9 Timer- och låsfunktioner

I det här avsnittet går vi igenom hur TV:n kan slås på och stängas av vid en viss tidpunkt samt hur den kan låsas och låsas upp.

5.9.1 Växla till standbyläge automatiskt



Med insomningstimeren sätts TV:n i standbyläge efter en viss tid.

- 1 Tryck på **Menu**  på fjärrkontrollen och välj **Egenskaper > Insomningstimer** och öppna insomningstimerfältet genom att trycka på **▶**.
- 2 Tryck på **▲** eller **▼** och ställ in tiden upp till 180 minuter i steg om 5 minuter. Om den ställs in på 0 minuter stängs insomningstimeren av.

Du kan alltid stänga av TV:n tidigare eller återställa tiden under nedräkningen.

5.9.2 Slå på TV:n automatiskt

Timern slår på TV:n automatiskt på angiven tid och kanal från standbyläget.

- 1 Tryck på **Menu**  på fjärrkontrollen och välj **Egenskaper > Timer** och öppna timermenyn genom att trycka på **▶**.
- 2 Använd **◀** eller **▶**, **▲** eller **▼** när du väljer och öppnar menyalternativen ett efter ett och ställer in en kanal, en veckodag eller dagligen samt en starttid.
- 3 Bekräfta genom att trycka på **OK**.
- 4 Tryck på **Menu**  om du vill stänga menyen.

Tips!

Om du vill stänga av timern väljer du **Från** i timermenyn.

5.9.3 Låsa TV-kanaler och TV-program

Du kan låsa TV-kanaler och/eller program från anslutna enheter så att barn inte kommer åt dem. Lås och lås upp med en fyrsiffrig kod.

Ställa in eller ändra koden

- 1 Tryck på **Menu**  på fjärrkontrollen och välj **Egenskaper > Ställ in eller Ändra kod** och tryck på **▶** för att ange koden.
- 2 Ange koden med sifferknapparna. Meny **Egenskaper** visas igen med ett meddelande som bekräftar att koden har ställts in eller ändrats.

Har du glömt koden?

- 1 Välj **Ändra kod**.
- 2 Tryck på **▶**.

- 3 Ange administrationskoden 8-8-8-8.
- 4 Ange en ny personlig kod.
- 5 Bekräfta den nya koden. Den föregående koden raderas och den nya koden lagras.

5.9.4 Aktivera eller avaktivera låsfunktionen

Om du har ställt in koden kan du låsa alla kanaler och enheter, låsa en viss kanal eller enhet, ställa in en tid när alla kanaler och enheter ska låsas eller ange ditt barns ålder för föräldraklassering när digitala kanaler har installerats och sändningar mottas.

- 1 Tryck på **Menu** .
- 2 Välj **Egenskaper > Låsfunktion** och tryck på **▶**.
- 3 Ange koden med sifferknapparna.
- 4 Välj ett av alternativen.
- 5 Tryck på **▶**.

Låsa eller låsa upp alla kanaler och anslutna enheter

- 1 Välj **Lås** eller **Lås upp**.

Låsa ett visst program eller alla kanaler från en viss tid

Låsfunktion	Personligt lås
Lås	Lås efter
Personligt lås	Kanallås
Lås upp	Föräldraklassering

- 1 Välj **Personligt lås**.
- 2 Öppna menyen **Personligt lås** genom att trycka på **▶**.
- 3 Tryck på **▶** igen så öppnas menyen **Lås efter**.
- 4 Välj **Till** för att aktivera timerläset.
- 5 Tryck på **◀**.
- 6 Välj **Tid**.
- 7 Tryck på **▶**.
- 8 Ange tiden med **▲** eller **▼** och **▶**.
- 9 Tryck på **OK**.

Låsa en eller flera kanaler och anslutna enheter

- 1 Välj **Personligt lås**.
- 2 Öppna genom att trycka på **▶**.
- 3 Tryck på **▲** eller **▼** och välj **Kanallås**.
- 4 Tryck på **▶**.
- 5 Tryck på **▲** eller **▼** och välj den/de kanaler du vill låsa eller låsa upp.
- 6 Tryck på **OK** varje gång för att låsa eller låsa upp kanalen.

Ställa in en åldersgräns för ett digitalt TV-program
Vissa digital-TV-kanaler har åldersgränser för sina program (beroende på land). Om åldersgränsen är högre än barnets ålder läses programmet.

- 1 Välj **Personligt läs**.
- 2 Öppna genom att trycka på ►.
- 3 Tryck på ▲ eller ▼ för att välja **Föräldraklassering**.
- 4 Tryck på ►.
- 5 Tryck på ▲ eller ▼ och välj en åldersgräns.
- 6 Tryck på **Menu**  om du vill stänga meny- och Låsfunktion.

5.10 Textremсор

Textremсор från text-TV- eller DVB-T-tjänster (digitala) kan ställas in för alla TV-kanaler. Om digitala kanaler har installerats och sändningar mottas kan du välja önskat språk för textremсор.



5.10.1 Textremсор från analoga TV-kanaler

- 1 Välj en analog TV-kanal.
- 3 Tryck på **Teletext** om du vill slå på text-TV-funktionen.
- 3 Ange det tresiffriga numret för sidan för textremсор.
- 3 Tryck på **Teletext** om du vill stänga av text-TV-funktionen.

Obs!

Text-TV-sidan för textremсор för analoga kanaler måste lagras för varje TV-kanal.

5.10.2 Aktivera eller avaktivera textremсор

- 1 Tryck på **Menu**  på fjärrkontrollen och välj **Egenskaper** > **Textremсор** och öppna listan genom att trycka på ►.
- 2 Tryck på ▲ eller ▼ och välj **Till** för att alltid visa textremсор eller **På vid tystat ljud** för att endast visa textremсор när ljudet har stängts av med knappen  på fjärrkontrollen.
- 3 Tryck på ◀ om du vill återgå till meny- och Egenskaper.

TV-menyn	Egenskaper
Smarta inställningar	Common interface
Bild	Textremсор
Ljud	Språk textremсор
Ambilight	Insomningstimer
Inställningsassist.	Låsfunktion
Egenskaper	Ställ in/Ändra kod
Uppsättning	Timer
	Demo

5.10.3 Välja språk för digitala textremсор

Om textremсор är tillgängliga med digitala kanaler kan du välja önskat språk för textremсор från en lista. Inställningen för önskat textspråk på meny- och Installation åsidosätts tillfälligt.

- 1 Tryck på **Menu**  på fjärrkontrollen och välj **Egenskaper** > **Språk textremсор** och tryck på ► för att öppna listan över tillgängliga språk.
- 2 Tryck på ▲ eller ▼ och välj ett språk för textremсор.
- 3 Tryck på **OK**.

5.11 Visa bilder och spela musik

Visa bilder eller lyssna på musik som är lagrad på en USB-enhet (medföljer inte TV-apparaten), en videokamera (endast för foton) eller från datornätverket. Visa dina bilder i ett bildspel eller lyssna till musik från spellistor som du skapar själv.

Obs!

Philips tar inget ansvar för att din USB-enhet eventuellt inte kan användas och inte heller för eventuell skada eller förlust av lagrade data.

5.11.1 Ansluta USB-enheten

- 1 Anslut en enhet på sidan av TV-apparaten när TV:n är påslagen.
Ett meddelande visas om att en USB-enhet har upptäckts.

Obs!

Om USB-enheten inte automatiskt tar över trycker du på **Source**  > **USB/Minnesenheten** och trycker på **OK**. Visa innehållet i videokameran genom att välja **Sida** och trycka på **OK**.







5.11.2 Ta bort USB-enheten

- 1 Tryck på **Source** .
- 2 Ta bort USB-enheten.
- 3 Välj **TV** eller någon annan ansluten enhet om du vill titta på ett program.

5.11.3 Visa bilder, titta på ett bildspel och spela upp musik

Leta reda på bilderna i bildalbumet på USB-enheten.

- 1 Välj den bildmapp som innehåller bilderna som finns på USB-enheten.

USB	Bild
 Bild	 Afrika_2001
 Musik	 Paris_2006
	 My_car.jpg
	 Jean.jpg
	 Mary.jpg





















- 2 Tryck på  om du vill öppna bildmappen.
- 3 Tryck på  eller  och välj en bild eller ett album.

Bild	Afrika_2001
 Afrika_2001	 Kenya.jpg
 Paris_2005	 Congo.jpg
 My_car.jpg	 Victoria.jpg
 Jean.jpg	 Dakar.jpg
 Mary.jpg	 Cairo.jpg

Afrika_2001	Afrika_2001
 Kenya.jpg	
 Congo.jpg	
 Victoria.jpg	
 Dakar.jpg	
 Cairo.jpg	



- 4 Tryck på **OK** om du vill visa bilden eller starta ett bildspel med bilderna i albumet.
- 5 Tryck på **OK** om du vill pausa bildspelet. Tryck igen för att återuppta.
- 6 Tryck på en av färgknapparna på fjärrkontrollen om du vill utföra motsvarande funktion som beskrivs längst ned på skärmen.
Om funktionsfältet längst ned inte visas trycker du bara på valfri färgknapp så visas det igen.
- 7 Tryck på  och välj en annan bild eller ett annat album.

Bildspelsinställningar

• Detaljer/Fler detaljer

Bildens namn, datum, storlek och nästa bild i bildspelet visas.

• Övergångar

Listan över tillgängliga övergångar för bilderna visas. Tryck på  eller  för att välja och aktivera genom att trycka på **OK**.

• Tid bildvisning

Ställer in tiden för bildövergångarna: Kort, Mellan, Lång.

• Roterar







Bilden roteras.

• Start/visa/paus

Stoppar, pausar och startar bildspelet.

Miniatyrbilder

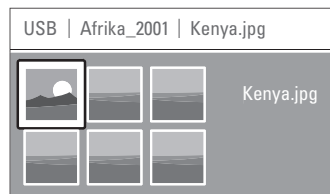

Visa en översikt över bilderna i ett album.

- 1 Välj ett album.
- 2 Tryck på  så öppnas bildlistan.
- 3 Tryck på den blå knappen.
- 4 Tryck på , ,  eller  och markera en bild.
- 5 Tryck på **OK** om du vill visa bilden.
- 6 Tryck på  om du vill återgå till miniatyrbildsöversikten.
- 7 Gå tillbaka till bildlistan genom att trycka på den blå knappen.



Lyssna på musik

Leta reda på låtarna i musikalbumet på USB-enheten.

- 1 Välj den musikmapp som innehåller låtarna som finns på USB-enheten.
- 2 Tryck på  så öppnas mappen Musik.
- 3 Tryck på ,  och välj en låt eller ett album.
- 4 Tryck på **OK** om du vill spela upp vald låt eller spela upp en låt följt av nästa låt i samma album.
- 5 Tryck på en av färgknapparna på fjärrkontrollen om du vill utföra motsvarande funktion som beskrivs längst ned på skärmen.
Om funktionsfältet längst ned inte visas trycker du bara på valfri färgknapp så visas det igen.

Musikinställningar

• Detaljer

Filnamnet visas.

• Repetera en/alla

Repetera alla låtar i albumet tills du stoppar låten eller repetera endast den låt som valts tills du stoppar uppspelningen.

• Slumpvis

Spela upp låtar i slumpvis ordning.

Visa ett bildspel med bakgrundsmusik

Titta på ett bildspel av dina lagrade bilder tillsammans med din lagrade bakgrundsmusik.

- 1 Välj först ett musikalbum och tryck på **OK**.
- 2 Markera bildmappen, välj ett bildalbum och tryck på **OK**.

5.11.4 Visa bilder och lyssna på musik som finns på en dator

Om du vill visa bilder och lyssna på musik som finns på en ansluten dator måste:

- routern och datorn vara påslagna
- ett mediaserverprogram köras på datorn.

Se avsnitt **7.7 Datornätverk**.

- 1 Tryck på **Source**  på fjärrkontrollen.
- 2 Välj **Datornätverk** och tryck på **▶**.
Vänta tills datorns innehåll visas.
- 3 Välj det innehåll som du vill visa eller lyssna till och tryck på **▶**.
- 4 Använd **◀** eller **▶**, **▲** eller **▼** och gå igenom bild- eller musikfilerna eller mapparna.
- 5 Tryck på **OK** när du vill visa eller lyssna.
- 6 Tryck på **◀** om du vill gå tillbaka till föregående lista.

Om du får problem med att spela upp filer eller om datorn inte visas på menyn Datornätverk kan du läsa avsnitt **9 Felsökning**, där finns mer information.

5.12 Lyssna på digitala radiokanaler

Om digitala sändningar är tillgängliga lagras digitala radiokanaler under installationen.

Lyssna på en digital radiokanal:

- 1 Tryck på **OK** på fjärrkontrollen.
Menyn **Alla kanaler** visas.
- 2 Använd sifferknapparna till att välja en tillgänglig radiokanal från kanalnummer 400 och uppåt.
Mer information om hur du ändrar ordningen finns i avsnittet **6.3.3 Ändra ordning för kanalerna**.
- 3 Tryck på **OK**.

5.13 Uppgradering av programvara

På Philips arbetar vi för att ständigt förbättra våra produkter. Det kan hända att du behöver uppdatera programvaran för din TV. Om du vill uppdatera programvaran behöver du ett USB-minne (medföljer inte).

Kontrollera att USB-minnet har minst 128 Mb ledigt utrymme. Kontrollera att skrivskyddet är avaktiverat. Vissa USB-enheter går inte att använda med TV:n.

5.13.1 Uppgraderingsassistent

Med uppdateringsassistenten får du hjälp att uppdatera TV:ns programvara.

Steg 1: TV-identifiering

TV:n måste identifieras på USB-minnet.

- 1 Tryck på **Menu**  > **Uppsättning**.
- 2 Tryck på **▶**.
- 3 Tryck på **▲** eller **▼** och välj **Uppgradering av programvara**.
- 4 Tryck på **▶**.

Uppsättning	Uppgr. programvara
Installation	Uppgr.assistent
Uppgr. programv...	Info... programvara
	Lokala upgrader...
	Annons

- 5 Tryck på **▲** eller **▼** och välj **Uppgraderingsassistent**.
- 6 Tryck på **▶**.
- 7 Aktivera genom att trycka på **OK**.
- 8 Sätt in USB-minnet i USB-uttaget på sidan av TV:n. TV-menyn visas.
- 9 Fortsätt med den gröna knappen. Ett meddelande visas med information om att TV:n har skrivit identifieringsfilen till USB-minnet.
- 10 Slutför genom att trycka på den gröna knappen igen.
- 11 Ta ut USB-minnet ur TV:n.

Steg 2: Hämta programvara från datorn till USB-enheten

- 1 Sätt in USB-enheten i en dator med Internetuppkoppling.
- 2 Leta reda på och öppna filen **update.htm** på USB-enheten.
- 3 Läs anvisningarna på skärmen och klicka på knappen **Skicka ID**.
Om det finns ny programvara hämtas uppdateringen till USB-minnet.
- 4 Ta bort USB-minnet från datorn.

Steg 3: Programvaruppdateringen överförs till TV:n

Uppdateringen för programvaran som hämtats till USB-enheten måste nu överföras till TV:n.

⚠ Varning!

- Ta inte bort USB-minnet från TV:n under tiden programvaran uppdateras.
- Om det skulle inträffa ett strömavbrott under uppdateringen får du inte ta bort USB-minnet från TV:n. TV:n återupptar uppdateringen så fort strömmen kommer tillbaka.

- 1 Slå på TV:n.
- 2 Sätt in USB-minnet i USB-uttaget på sidan av TV:n

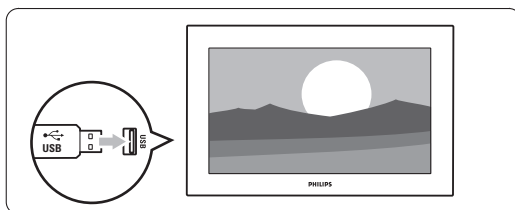

- 3 TV:n stängs av. Skärmen är svart i ungefär 10 sekunder. Vänta och tryck inte på strömbrytaren  på TV:n.

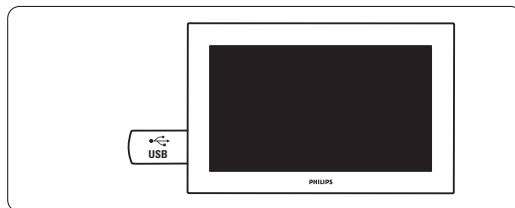

4 Uppgraderingen startas automatiskt. Vänta.

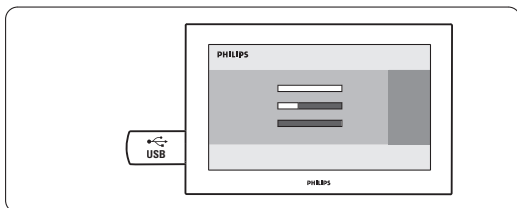

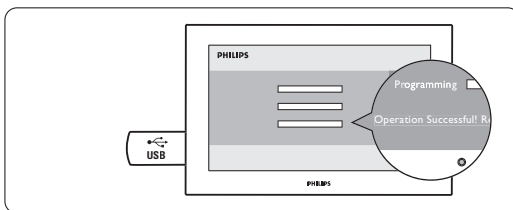
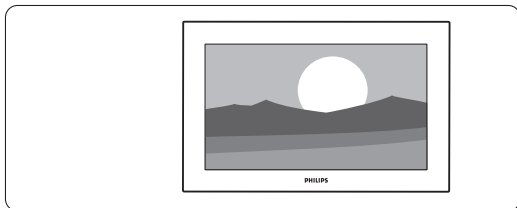

Uppgraderingen är klar när meddelandet "Operation successful" (uppgraderingen har slutförts) visas på skärmen.

8 TV:n slås på igen. Uppgraderingen har slutförts.

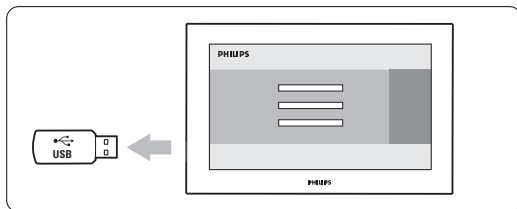

5 Ta bort USB-minnet från TV:n.



6 Tryck på  på fjärrkontrollen. Tryck endast en gång och använd inte **Power**  på TV:n.

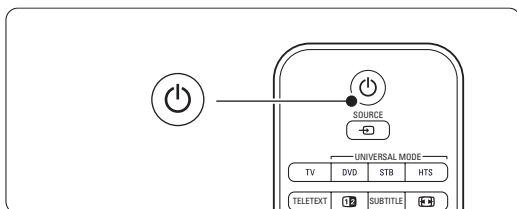

7 TV:n stängs av. Skärmen är svart i ungefär 10 sekunder. Vänta.

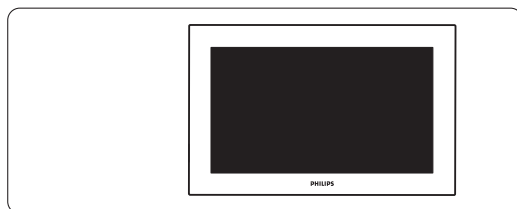

5.13.2 Uppgradering av programvara med digital sändning (DVB-T)

Din TV kan kanske motta ny programvara automatiskt från det digitala sändningssystemet. Om ett meddelande om uppgradering visas på skärmen bör du uppgradera programvaran direkt – välj **Nu**.

Välj **Senare** om du vill få en påminnelse senare. Välj **Avbryt** om du vill avbryta uppgraderingen (rekommenderas inte). Även om du avbryter uppgraderingen kan du själv utföra uppgraderingen genom att välja TV-meny > Uppsättning > Uppgradering av programvara > Lokala uppgraderingar.

6 Kanalinstallation

Första gången du slog på TV:n valde du språk för TV-menyer och alla tillgängliga kanaler installerades.

I det här kapitlet finns instruktioner för hur du installerar om kanaler samt fler användbara funktioner vid kanalinstallation.

ⓘ Obs!

En ominstallation ändrar listan med alla kanaler. Nyttillagda kanaler kommer inte att läggas till i någon favoritlista.

6.1 Automatisk installation

I det här avsnittet går vi igenom hur du söker och lagrar tillgängliga kanaler automatiskt.

Steg 1: Menyspråk

Språket ställs in för TV-menyer.

Gå till nästa steg om språkinställningen är riktig.

- 1 Tryck på **Menu**  på fjärrkontrollen och välj Uppsättning > Installation > **Språk** och tryck på ► för att öppna **Menyspråk**.
- 2 Tryck på ▲ eller ▼ och välj språk.
- 3 Bekräfta genom att trycka på **OK**.
- 4 Tryck på ◀ om du vill återgå till menyn Installation.

Installation	Språk
Språk	Menyspråk
Installation kanal	Primärt ljud
Preferenser	Sekundärt ljud
Fjärrkontrollassist.	Primär undertext
Anslutningsassist.	Sekundär undert...
Byt namn	Primär text-TV
Ljudinställningar	Sekundär text-TV
...	Nedsatt hörsel
	Visuellt nedsatt
	Önskat ljudformat

På språkmenyn finns även följande språkinställningar när digitala kanaler är installerade och sända.

- **Önskat audiospråk**
Välj ett av de tillgängliga språken som önskat primärt och sekundärt språk för ljud.
- **Önskat textspråk**
Välj ett av de tillgängliga språken som önskat primärt och sekundärt språk för textremsor. Se avsnitt 5.10 Textremsor.

- **Önskat text-TV-språk**

Välj ett av de tillgängliga språken som önskat primärt och sekundärt språk för text-TV.

- **Nedsatt hörsel**

Välj **Till** om du vill visa textremsor för nedsatt hörsel för önskat språk eller språk för textremsor om det är tillgängligt.

- **Visuellt nedsatt** (endast inom Storbritannien)

- 1 Välj **Till** om du vill aktivera kommentarsljudet, om sådant finns.
- 2 Välj önskat språk bland de tillgängliga språken.
- 3 Välj om du vill höra valt språk för ljudet i TV-högtalarna eller i hörlurarna eller både och.

ⓘ Obs!

Om både Visuellt nedsatt och Nedsatt hörsel är aktiverade kommer språket för visuellt nedsatt ha prioritet för ljudet och språket för nedsatt hörsel ha prioritet för textremsor.

- **Önskat ljudformat** Välj önskat ljudformat bland tillgängliga ljudformat för att få bästa möjliga ljudåtergivning. Välj **Avancerat** för bästa ljudåtergivning om ett hemmabiosystem är anslutet till TV:n. Välj **Standard** i alla andra fall.

Steg 2: Välj land

Välj det land där du befinner dig. TV-kanalerna installeras och ordnas enligt ditt land.

Gå till nästa steg om landsinställningen är riktig.

- 1 Tryck på ▼ och välj Installation kanal.
- 2 Tryck på ► så öppnas menyn Installation kanal. **Automatisk installation** är markerat.
- 3 Tryck på ► så öppnas menyn.
- 4 Tryck på **OK**.
Listan över länder visas.
- 5 Tryck på ▲ eller ▼ och välj land.
- 6 Tryck på på den gröna knappen.

Channel install...	Automatisk install...
Automatisk install...	Starta nu
Uppd. installation	
Uppstartsmeddel...	
Digital: testmottag...	
Analog: Manuell...	
Ändra ordning	

Steg 3: Välj antenn eller kabel

Det här valet kan endast göras när TV:n är förberedd för att ta emot DVB-C-kanaler där du bor.

Välj **Antenn** om du vill installera alla tillgängliga digitala markbundna (DVB-T) och analoga kanaler.

Välj **Kabel** om du vill installera alla tillgängliga digitala kabel- (DVB-C) och analoga kanaler.

1 Tryck på **▲** eller **▼** och välj **Antenn** eller **Kabel**.

2 Tryck på **Nästa**.

3 Ange nätverks-ID:t som du fått från leverantören om du uppmanas att göra det

Obs!

Du kan göra en kanalinstallation om du är ansluten både till en digital antenn och ett kabelnätverk. Gör därför installationen två gånger. Om du vill titta på de lagrade antennkanalerna eller kabelkanalerna måste du växla mellan Antenn och Kabel på menyn Installation kanal > Antenn/Kabel.

Steg 4: Installera TV- och radiokanaler

TV-apparaten söker efter och lagrar alla tillgängliga digitala och analoga TV-kanaler och alla tillgängliga digitala radiokanaler.

Om du valde Kabel i steg 3 visas en inställningsmeny. Ändra inte inställningarna om inte leverantören gett dig särskilda värden för nätverksfrekvens, nätverks-ID eller symbolhastighet. Ändra inställningarna genom att följa texten på skärmen. Ange numren med sifferknapparna. Du kan också välja att installera analoga kanaler eller inte.

1 Välj **Start**.

Installationen kan ta några minuter.

Om du väljer Kabel kanske du måste ange nätverks-ID:t som du fått av kabelleverantören. Ange ID:t med sifferknapparna.

2 När installationen är klar trycker du på **Avsluta** för att gå tillbaka till kanalinstallationsmenyn.

3 Tryck på **Menu**  om du vill stänga menyn.

Tips!

När digitala kanaler hittas kan det visas några tomma kanalnummer i listan över installerade kanaler.

Om du vill döpa om, ändra ordning för eller avinstallera kanaler läser du avsnitt **6.3 Ändra ordning för kanaler**.

Steg 5: Inställningar av klocka, tidszon och sommartid

Endast tillgängligt om det finns digitala sändningar i landet.

Gå till nästa steg om det här steget inte är gällande dig.

1 Tryck på **▼** och välj **Klocka**.

2 Öppna genom att trycka på **►**.

3 Tryck på **▲** eller **▼** och välj **Auto-klocka läge**.

4 Öppna genom att trycka på **►**.

Installation	Klocka
...	Auto-klocka läge
Anslutningsassist.	Tidzone
Byt namn	Sommartid
Ljudinställningar	
Dekoder	
Manuell nätinställ.	
Klocka	
Fabriksinställning	

Auto-klocka läge

Välj **Automatisk** om du vill att TV:n alltid ska hämta rätt tid. Tidszon och inställning för sommartid ställs in automatiskt.

Välj **Manuell** om UTC (Universal Time Coordinated) inte är tillgängligt i ditt område.

Tidzon/sommartid

Om du har valt Auto-klocka läge manuellt väljer du lokal tidszon och väljer mellan **Normaltid** (vintertid) och **Sommartid**.

6.2 Analog: Manuell installation

Du kan söka efter och lagra analoga TV-kanaler manuellt en efter en.

6.2.1 Välja systemet

- 1 Tryck på **Menu**  och välj Uppsättning > Installation > Installation kanal > **Analog: Manuell installation**.
- 2 Tryck på **▶** så öppnas menyn Manuell installation.
System är markerat.
- 3 Tryck på **▶** och öppna listan System.
- 4 Tryck på **▲** eller **▼** och välj det land eller den region där du befinner dig.
- 5 Tryck på **◀** om du vill återgå till menyn Manuell installation.

Channel install...	Analog: Manuell...
Automatisk install...	System
Uppd. installation	Sök
Uppstartsmeddel...	Fininställning
Digital: testmottag...	Lagra denna kanal
Analog: Manuell...	Lagra som ny kanal
Ändra ordning	

6.2.2 Söka efter och lagra en ny kanal

- 1 Tryck på **Menu**  och välj Uppsättning > Installation > Installation kanal > Analog: Manuell installation > **Sök**.
- 2 Tryck på **▶** så öppnas menyn Sök.
- 3 Tryck på den röda knappen om du vill ange frekvensen själv eller tryck på den gröna knappen om du vill söka efter nästa kanal.



Tips!

Om du vet frekvensen anger du den tresiffriga frekvensen med sifferknapparna på fjärrkontrollen.

- 4 Tryck på **◀** när den nya kanalen har hittats.
- 5 Välj **Lagra som ny kanal** om du vill lagra den nya kanalen under ett nytt kanalnummer.
- 6 Tryck på **▶** för att bekräfta.
- 7 Tryck på **OK**.
Klart visas.
- 8 Tryck på **Menu**  om du vill stänga kanalinstallationsmenyn.

6.2.3 Fininställa en kanal

Fininställ en kanal som hittats när mottagningen är dålig.

- 1 Tryck på **Menu**  och välj Uppsättning > Installation > Installation kanal > Analog: Manuell installation > **Fininställning**.
- 2 Tryck på **▶** så öppnas menyn Fininställning.
- 3 Tryck på **▲** eller **▼** och justera frekvensen.
- 4 Tryck på **◀** när du är klar med fininställningen.
- 5 Välj **Lagra denna kanal** om du vill lagra den fininställda kanalen under aktuellt kanalnummer.
- 6 Tryck på **▶** för att bekräfta.
- 7 Tryck på **OK**.
Klart visas.
- 8 Tryck på **Menu**  om du vill stänga kanalinstallationsmenyn.

6.3 Ändra ordning för lagrade kanaler

Döp om, ändra ordning för, avinstallera eller installera om lagrade kanaler.

6.3.1 Ändra namnet på en kanal

Ändra namnet på en kanal eller ange ett namn för en kanal som inte heter något.



- 1 Tryck på **Menu**  och välj Uppsättning > Installation > Installation kanal > **Ändra ordning**.
- 2 Tryck på **▶** så öppnas kanallistan.
- 3 Tryck på **▲** eller **▼** i kanallistan och välj den kanal du vill ändra namn på.
- 4 Tryck på den röda knappen.
- 5 Tryck på **◀** eller **▶** om du vill välja ett tecken eller **▲** eller **▼** om du vill ändra ett tecken.
Mellanslag, siffror och andra specialtecken finns mellan **z** och **A**.
- 6 Tryck på den gröna knappen eller på **OK** när du är klar.

Tips!

Alla tecken kan tas bort med den gula knappen. Du kan ta bort ett markerat tecken med den blå knappen.



6.3.2 Avinstallera eller installera om en kanal

Avinstallera en kanal så att den inte längre kan användas. Installera om en kanal som har avinstallerats tidigare.

- 1 Tryck på **Menu**  och välj Uppsättning > Installation > Installation kanal > **Ändra ordning**.
- 2 Tryck på **▶** så öppnas kanallistan.
- 3 Tryck på **▲** eller **▼** i kanallistan och välj den kanal som du vill avinstallera eller installera om.
- 4 Tryck på den gröna knappen om du vill avinstallera eller installera om kanalen.
- 5 Tryck på **Menu**  när du vill stänga menyn.

6.3.3 Ändra ordning för kanalerna

Ändra ordningen för de lagrade kanalerna.

- 1 Tryck på **Menu**  och välj Uppsättning > Installation > Installation kanal > **Ändra ordning**.
- 2 Tryck på **▶** så öppnas kanallistan.
- 3 Tryck på **▲** eller **▼** i kanallistan och välj den kanal du vill ändra ordning för.
- 4 Tryck på den gula knappen om du vill flytta den markerade kanalen uppåt i kanallistan.
- 5 Tryck på den blå knappen om du vill flytta den markerade kanalen nedåt i kanallistan.
- 6 Tryck på **Menu**  om du vill stänga menyn.

6.4 Kanalhantering

6.4.1 Automatisk sökning

En gång per dag, klockan 3 på morgonen, söker TV:n efter alla tillgängliga TV-kanaler automatiskt. Låt TV:n vara i standby-läge.

Tidigare hittade kanaler uppdateras och nya kanaler lagras. Kanaler som inte hittas vid sökningen tas bort från kanallistan. När kanalhanteringen har hittat eller tagit bort kanaler visas ett meddelande när TV:n startas. Du kan välja om meddelandet ska visas eller inte.

- 1 Tryck på **Menu**  och välj Uppsättning > Installation > Installation kanal > **Uppstartsmeddelande**.
- 2 Välj Till eller Från.

6.4.2 Manuell sökning



Du kan när som helst själv köra installationsuppdateringen.

- 1 Tryck på **Menu**  och välj Uppsättning > Installation > Installation kanal > **Uppdatering installation**.

- 2 Tryck på **▶** så öppnas menyn Uppdatering installation.
- 3 Tryck på **OK**.
- 4 Starta genom att trycka på den gröna knappen. Uppdateringen påbörjas och kan ta några minuter.
- 5 När uppdateringen har slutförts trycker du på den röda knappen för att återgå till menyn Installation kanal.
- 6 Tryck på **Menu**  om du vill stänga menyn.

6.5 Test för digital mottagning

Om du mottar digitala TV-sändningar kan du kontrollera signalens kvalitet och styrka för en viss kanal.



- 1 Välj en kanal.
- 2 Tryck på **Menu** .
- 3 Välj Uppsättning > Installation > Installation kanal > **Digital: testmottagning**.
- 4 Tryck på **▶** för att bekräfta.
- 5 Tryck på **OK**.
- 6 Starta testet genom att trycka på den gröna knappen. Information om kvalitet och signalstyrka för kanalen visas.
- 7 Använd markörknapparna till att ändra frekvensen så att signalen förbättras eller ange en ny frekvens direkt med sifferknapparna.
- 8 Lagra frekvensen genom att trycka på den gröna knappen om signalens kvalitet och styrka är bra.
- 9 Tryck på den röda knappen om du vill återgå till menyn Installation kanal.
- 10 Tryck på **Menu**  om du vill stänga menyn. .

📌 Tips!

Kontakta en antenninstallatör för att få bästa möjliga resultat.

6.6 Fabriksinställningar

Du kanske vill återgå till de ursprungliga fabriksinställningarna. Endast inställningarna för bild, ljud och Ambient återställs.

- 1 Tryck på **Menu**  och välj Uppsättning > Installation > **Fabriksinställning**.
- 2 Tryck på **▶** så öppnas menyn Fabriksinställning.
- 3 Tryck på **OK**.
- 4 Tryck på **Menu**  om du vill stänga menyn.

7 Anslutningar

7.1 Anslutningar – översikt

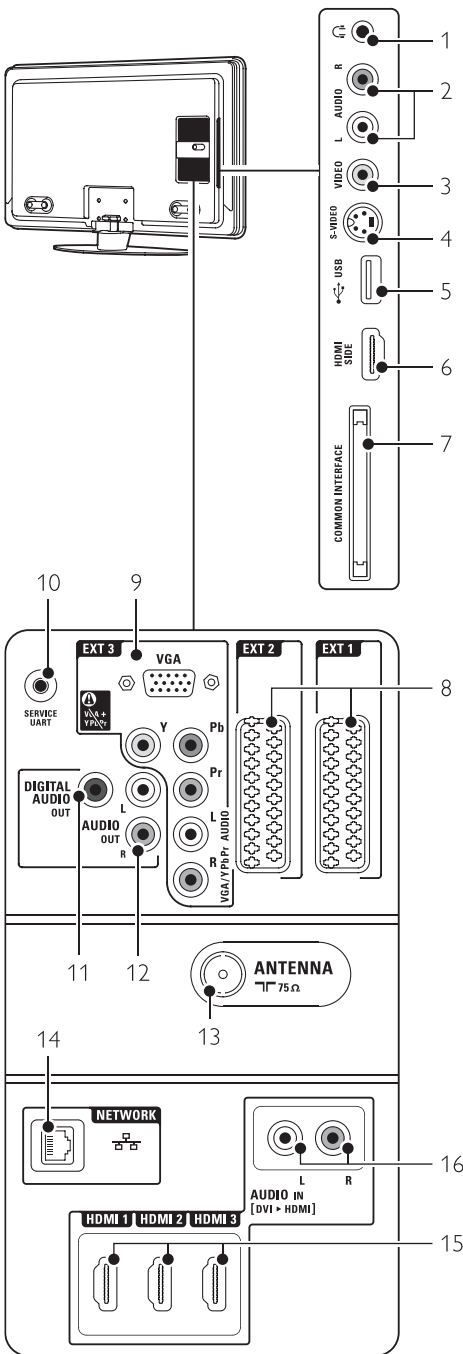

Kontakter på sidan

- 1 **Hörlurar**
Stereominiuttag.
- 2 **Audio L/R**
Audio L/R-ingång för användning med Video eller S-Video på TV:ns sida.
- 3 **Video**
Video-ingång för användning med Audio L/R på TV:ns sida.
- 4 **S-Video**
S-Video-ingång för användning med Audio L/R på TV:ns sid.
- 5 **USB**
USB-uttag.
- 6 **HDMI (på sidan)**
HDMI-ingång.
- 7 **Common interface**
Fack för CA-moduler (Conditional Access).

Kontakter på baksidan

- 8 **EXT1, EXT2**
SCART-uttag för DVD, videobandspelare, digital mottagare, spelkonsol osv.
- 9 **EXT3**
Komponentvideouttag YPbPr och Audio L/R-uttag för DVD, digital mottagare, spelkonsol osv. VGA- och Audio L/R-uttag för dator.
- 10 **Service UART**
Endast för service.
- 11 **Digital Audio Out**
Digital ljudutgång med cinch-kontakt för ett hemmabiosystem m.m.
- 12 **Audio Out L/R**
Cinch-anslutningar för ljudutgång för hemmabiosystem m.m.
- 13 **Antenningång**
- 14 **Nätverk**
Hemnätverkskontakt.
- 15 **HDMI 1, HDMI 2, HDMI 3**
HDMI-ingångar för Blu-ray Disc-spelare, HD-digitalmottagare, HD-spelkonsol osv.
- 16 **Audio L/R In [DVI to HDMI]**
Audio L/R In-anslutningarna används tillsammans med en DVI till HDMI-anslutning.

7.2 Om anslutningar

7.2.1 Vad du måste veta

Anslut din enhet med bästa möjliga kvalitet. Leta reda på anslutningen med högst kvalitet på enheten och använd den för att ansluta din TV.

HDMI – Högsta kvalitet ★★★★★

Med en HDMI-anslutning får du bästa möjliga ljud- och bildkvalitet. En kabel för både bild- och ljudsignaler. Använd HDMI för TV-signaler i HD (High Definition). Med HDMI med EasyLink hanterar du enkelt dina anslutna enheter om enheterna följer HDMI CEC-standarden. Se avsnitt 7.2.2 EasyLink.

En enhet som ansluts via HDMI till TV:n kan endast sända ut ljud- och bildsignaler till TV:n. Enheten kan inte ta emot eller spela in ljud och bild från TV:n.

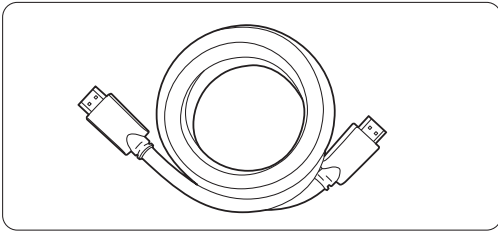

HDMI-kabel (max. 5 m)

⊕ Tips!

DVI till HDMI – Högre kvalitet ★★★★★

Använd en DVI till HDMI-adapter om enheten endast har en DVI-anslutning.

Anslut en Audio L/R-kabel till Audio In L/R (DVI till HDMI) för ljudet.

Du måste tilldela den här Audio In-kontakten (DVI till HDMI) till HDMI 1, 2 eller 3-kontakten som du använder för den här enheten. Se avsnitt 7.5.2

Ljudinställningar (om tillgängligt).

⊖ Obs!

HDMI har funktioner för HDCP (High-bandwidth Digital Contents Protection). HDCP är ett kopieringsskydd som finns i HD-material (DVD-skivor eller Blu-ray Disc).

YPbPr – Högre kvalitet ★★★★★

Använd komponentvideokontaktarna YPbPr tillsammans med Audio L/R. Matcha färgerna när du ansluter.

YPbPr kan hantera HD-TV-signaler.

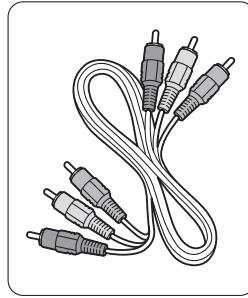

Komponentvideo
YPbPr-kabel
– röd, grön, blå

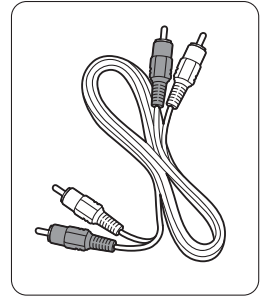

Audio L/R-kabel
– röd, vit

Scart - Bra kvalitet ★★★

En kabel för både bild- och ljudsignaler.

SCART-kontakter kan hantera RGB-video- men inte HD-TV-signaler.

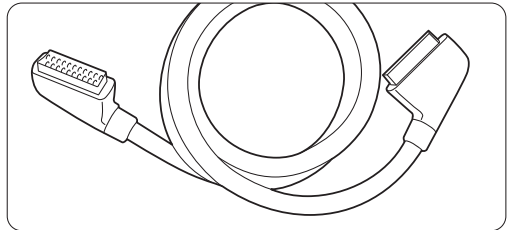

SCART-kabel

S-Video – Bra kvalitet ★★

Använd en S-Videokabel med en Audio L/R-kabel (cinch). Matcha färgerna när du ansluter.

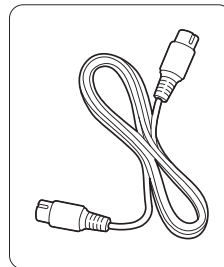

S-Videokabel

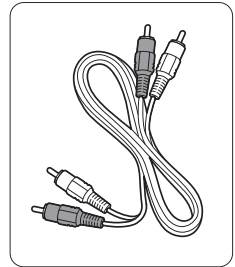

Audio L/R-kabel
– röd, vit

Video - Grundläggande kvalitet ★

Använd en videokabel (cinch) med en Audio L/R-kabel (cinch). Matcha färgerna när du ansluter:

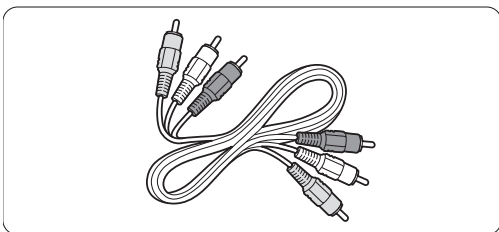

Kombinerad video- (gul) och Audio L/R-kabel – röd och vit

7.2.2 HDMI med EasyLink

Enheter som anslutits med HDMI och som följer HDMI CEC-standarden kan arbeta tillsammans.

- 1 Tryck på **Menu**  > Uppsättning > Installation > **Preferenser** och öppna listan genom att trycka på ►.
- 2 Tryck på ▲ eller ▼ och välj **EasyLink**.
- 3 Tryck på ► för att bekräfta.
- 3 Tryck på ▲ eller ▼ och välj **Till** eller **Från**.
- 5 Välj **Till** så aktiveras EasyLink.

EasyLink kanske inte fungerar med enheter från andra tillverkare.

Spela upp med en knapptryckning

Sätt i en DVD-skiva och tryck på uppspelningsknappen. TV:n slås på från standby-läget och DVD-programmet visas automatiskt.

Systemet i standby

Håll ned  på fjärrkontrollen under minst 2 sekunder så försätts den anslutna enheten i standby-läge.

Styrning av systemvolym

När du ansluter ett ljudsystem kan du lyssna på ljudet från TV:n i ljudsystemet samtidigt som TV-högtalarna är avstängda. Se avsnitt 5.4.5

Ljudinställningar för TV-högtalare.

⊖ Obs!

Se till att styrningen av HDMI-CEC-funktioner i dina HDMI-CEC-enheter (t.ex. hemmabiosystem) är installerade på rätt sätt.

7.2.3 Synkroniserat ljud och bild

Anslut hemmabiosystemet till Audio Out L/R- eller Digital Audio Out-uttagen för att uppnå bästa möjliga synkronisering av bild och ljud på skärmen. Se bilderna under 7.4.4 och 7.4.8.

Anslut inte ljudsignalen från en DVD-spelare, digital mottagare eller annan ljud-/bildenhet direkt till hemmabiosystemet.

7.3 Ansluta med anslutningsassistenten

(om tillgängligt)

Låt anslutningsassistenten visa hur du ska ansluta enheter till TV:n. I anslutningsassistenten görs alla nödvändiga inställningar automatiskt.

Du kan även ansluta enheterna utan att använda anslutningsassistenten. Se avsnitt 7.4 Ansluta utan att använda anslutningsassistenten.

- 1 Tryck på **Menu**  på fjärrkontrollen och välj Uppsättning > Installation > **Anslutningsassistent**.
- 2 Tryck på ► så startas anslutningsassistenten och tryck på **OK**.

7.4 Ansluta utan att använda anslutningsassistenten

Anslutningarna som visas i det här avsnittet rekommenderas i de flesta fall, Det finns andra möjliga lösningar.

När en enhet är ansluten måste TV:n veta vilken anslutning som du gjort. Se avsnitt 7.5 Inställning efter anslutning.

7.4.1 DVD-spelare

Anslut enheten till uttaget EXT1 på baksidan av TV:n med en SCART-kabel.

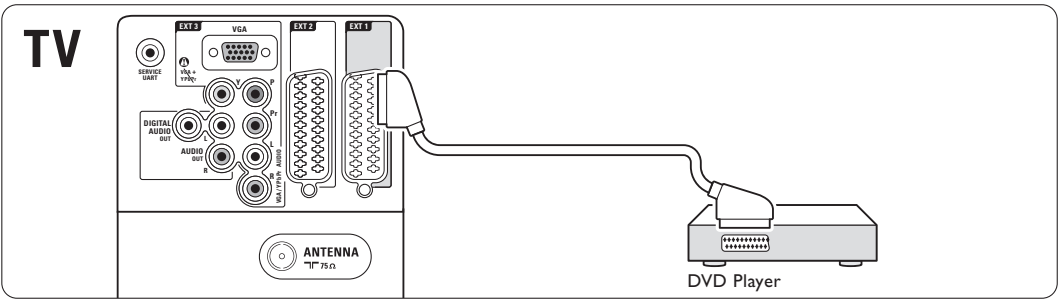

7.4.2 DVD-recorder eller digitalmottagare

Använd en SCART-kabel och 2 antennkablar.

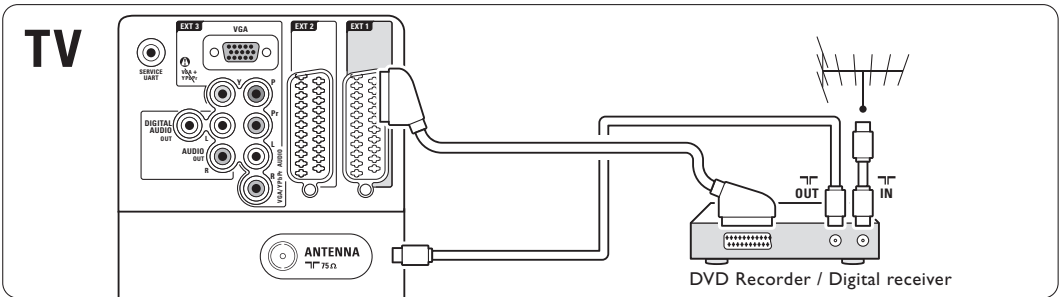

7.4.3 DVD-recorder och digitalmottagare

Använd 3 SCART-kablar och 3 antennkablar.

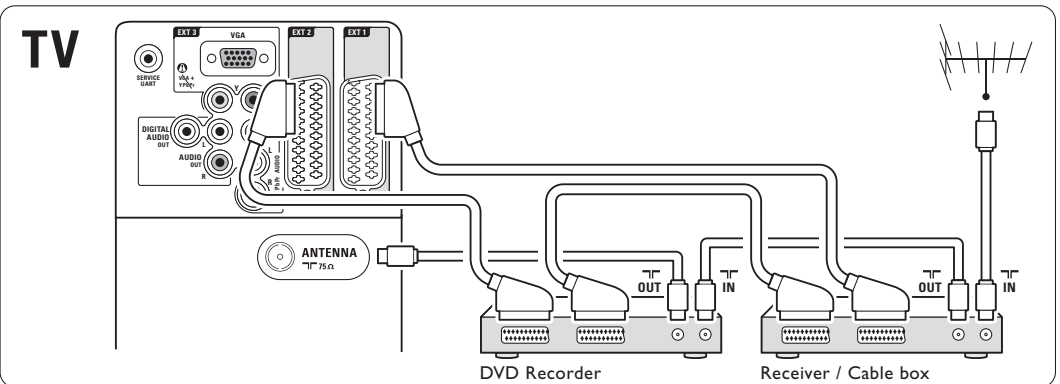

7.4.4 DVD-recorder och hemmabiosystem

Använd en SCART-kabel, 2 antennkablar och 1 digital ljudkabel (cinch).

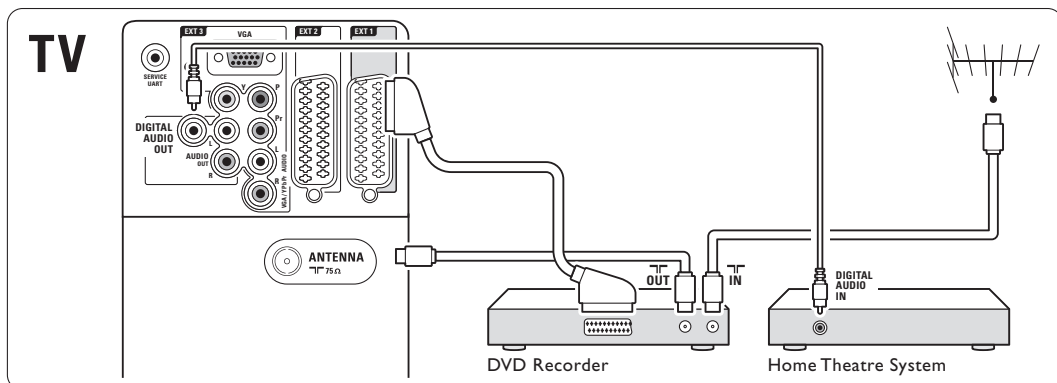

7.4.5 DVD-recorder och hemmabiosystem med DVD

Använd 2 SCART-kablar, 2 antennkablar och 1 digital ljudkabel (cinch).

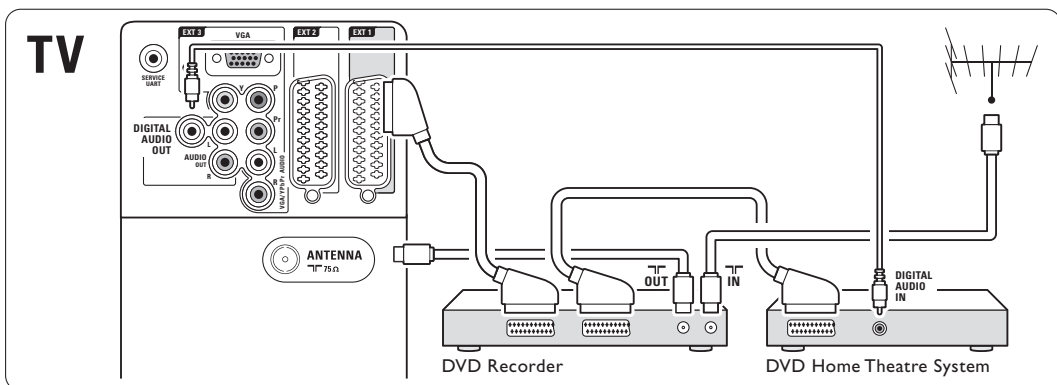

7.4.6 Satellitmottagare

Använd en SCART-kabel och 2 antennkablar.

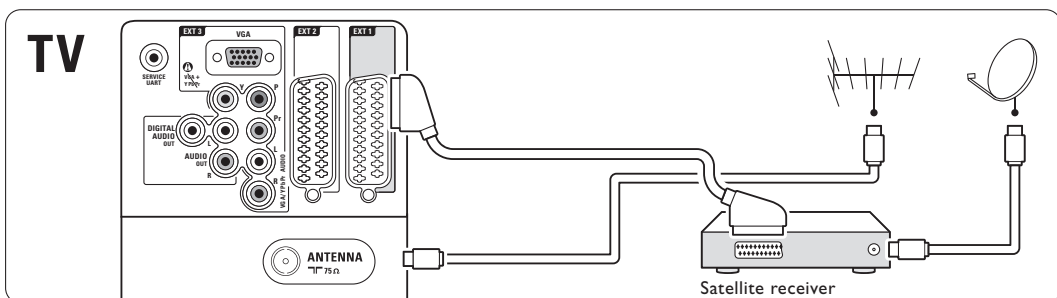

7.4.7 HD-digitalmottagare/HD-satellitmottagare

Använd en HDMI-kabel och 2 antenncablar.

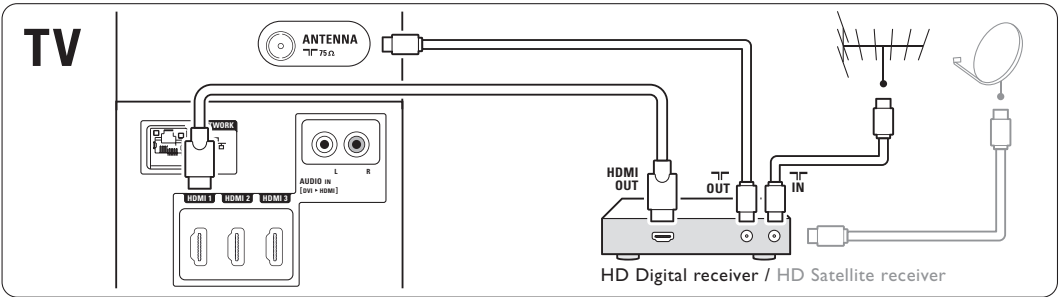

7.4.8 DVD-recorder, hemmabiosystem och digitalmottagare

Använd 3 SCART-kablar, 3 antenncablar och 1 digital ljudkabel (cinch).

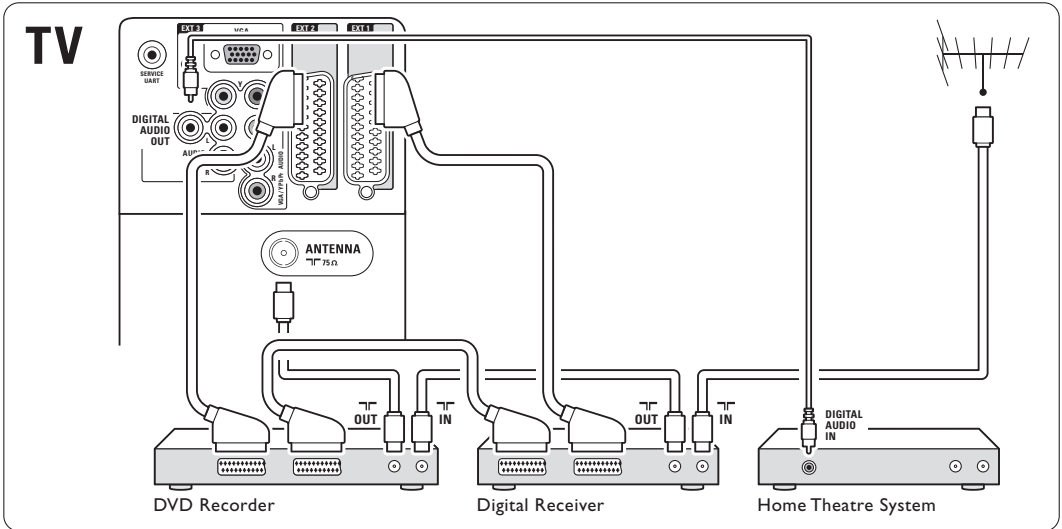

7.4.9 Blu-ray-spelare

Använd en HDMI-kabel.

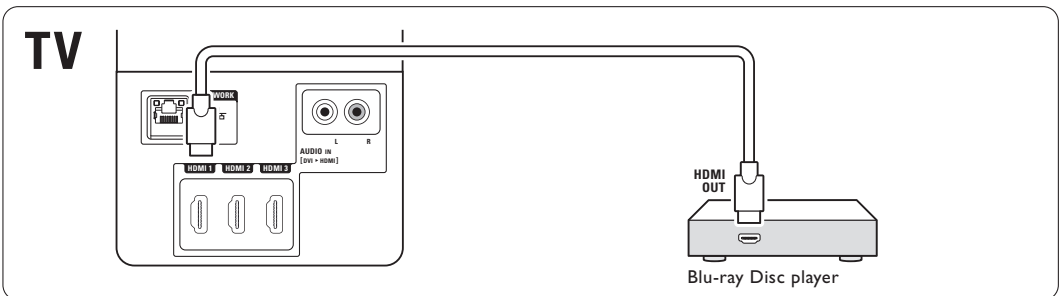

7.4.10 Spelkonsol

Det är mest praktiskt att ansluta spelkonsolen på sidan av TV:n.

Anslutning på sidan av TV:n

Använd HDMI-anslutningen eller S-Video- och Audio L/R-anslutningarna eller Video- och Audio L/R-anslutningarna.

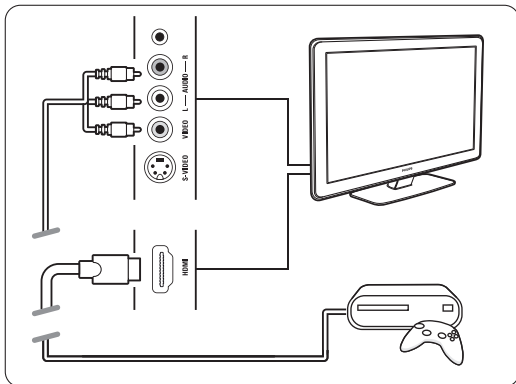

7.4.11 Videokamera

Det är mest praktiskt att ansluta videokameran på sidan av TV:n.

Anslutning på sidan av TV:n

Använd HDMI-anslutningen eller Video- och Audio L/R-anslutningarna eller S-Video- och Audio L/R-anslutningarna.

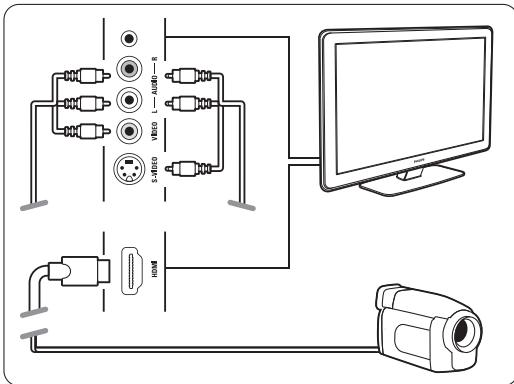

Anslutning på baksidan av TV:n

Använd en HDMI-anslutning eller EXT3-YPbPr- och Audio L/R-anslutningarna för HD-kvalitet.

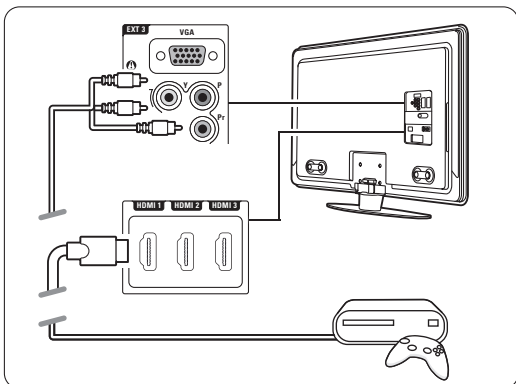

Anslutning på baksidan av TV:n

Använd en HDMI-anslutning eller EXT3-YPbPr- och Audio L/R-anslutningarna för HD-kvalitet.

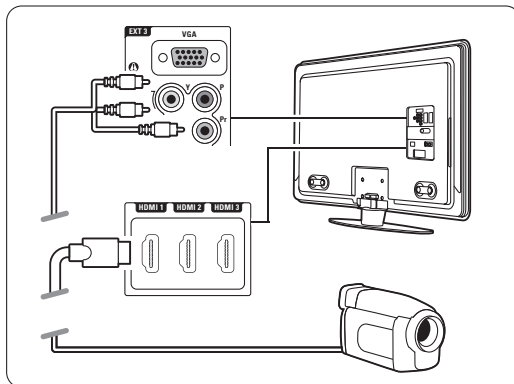

7.4.12 Dator

Du kan ansluta datorn direkt till TV:n. TV:n fungerar som en bildskärm till datorn. Mer funktioner får du om du ansluter datorn till ett nätverk. Se avsnitt **7.7 Datornätverk**.

Datorn kan anslutas som en bildskärm till TV:n på sidan med en DVI till HDMI-adapter eller med en dator till TV-kabel. Alternativt kan du ansluta datorn på TV:ns baksida med VGA-anslutningen.

⚠ Varning!

Ställ in datorskärmens uppdateringsfrekvens till 60 Hz innan du ansluter datorn.

💡 Tips!

Uppnå maximal bildskärpa genom att ändra TV-bildens format till Inte skalförändrad på menyn Bildformat. Se avsnitt **5.4.4 Bredbilsformat**.

DVI till HDMI-anslutning

Använd en DVI till HDMI-adapter om du vill ansluta till HDMI-kontakten på sidan. Anslut Audio L/R för ljudet.

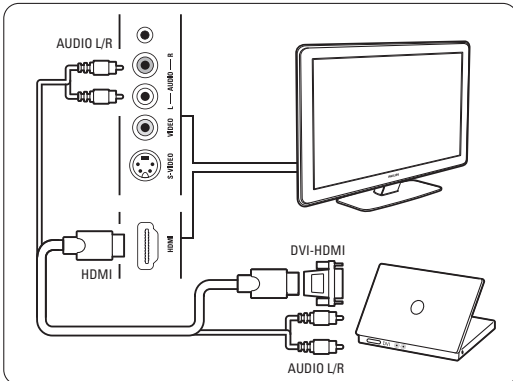

Dator till TV-anslutning

Använd datorns TV-ut till S-Video och Audio L/R-kabel och anslut till sidan av TV:n.

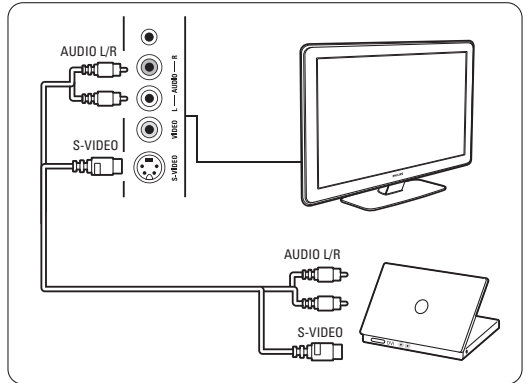

VGA-anslutning

Anslut datorn till uttaget EXT3 på baksidan av TV:n med en VGA-kabel. Anslut Audio L/R till EXT3 Audio L/R. Upplösningar för datorskärmen som kan användas finns i avsnitt **8 Teknisk information**.

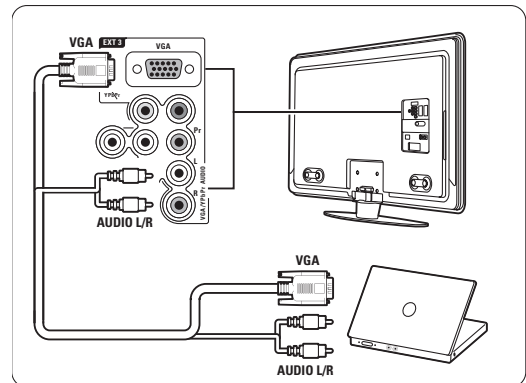



7.5 Inställning efter anslutning

Du måste ange vilka anslutningar du har gjort, d.v.s. vilken enhet som har anslutits till vilken anslutning. Om du har använt anslutningsassistenten är inställningarna redan klara.

7.5.1 Namnge enheterna

Namnge de anslutna enheterna så blir det enkelt att välja och du får bästa möjliga signalhantering. Tilldela typ av enhet (DVD-spelare, videobandspelare, spelkonsol o.s.v.) till det uttag som enheten är ansluten till.

- 1 Tryck på **Menu**  på fjärrkontrollen och välj Uppsättning > Installation > **Byt namn**.
- 2 Tryck på **▶** och öppna listan.
- 3 Tryck på **▲** eller **▼** och välj den anslutning du har använt för enheten som du anslöt.
- 4 Tryck på **▶**.
- 5 Tryck på **▲** eller **▼** och välj enhetstyp.
- 6 Tryck på **Menu**  om du vill stänga meny.

7.5.2 Ljudinställningar (om tillgängligt)

Om du använder Audio In L/R-anslutningen (DVI till HDMI) för en enhet som är ansluten till en HDMI-kontakt på TV:ns baksida tilldelar du denna ljudingång till HDMI 1, 2 eller 3 där enheten nu är ansluten.



- 1 Tryck på **Menu**  på fjärrkontrollen och välj Uppsättning > Installation > **Ljudinställningar**.
- 2 Tryck två gånger på **▶**.
- 3 Tryck på **▲** eller **▼** och välj den HDMI-anslutning som ska länkas till denna ljudingång.

Ljudinställningar	Audio in L/R
Audio in L/R	Ingen
	HDMI 1
	HDMI 2
	HDMI 3

7.5.3 Dekoderkanaler

Dekoder-enheter som avkodar antennkanaler ansluts till **EXT1** eller **EXT2** (SCART).

Du måste tilldela en TV-kanal som en kanal som behöver avkodas. Tilldela sedan uttaget som dekodern är ansluten till.

- 1 Tryck på **Menu**  på fjärrkontrollen och välj Uppsättning > Installation > Dekoder > **Kanal**.
- 2 Tryck på **▶** och öppna listan.
- 3 Tryck på **▲** eller **▼** och välj kanalen som ska avkodas.
- 4 Tryck på **◀** och gå tillbaka och välj **Status**.
- 5 Tryck på **▲** eller **▼** och välj vilket uttag som dekodern är ansluten till.
- 6 Tryck på **Menu**  om du vill stänga meny.

Installation	Dekoder
...	Kanal
Fjärrkontrollassist.	Status
Byt namn	
Ljudinställningar	
Dekoder	
Manuell nätinstall.	
Klocka	
Fabriksinställning	

7.6 Förbereda för digitala tjänster

Kodade digital-TV-kanaler kan avkodas med en CA-modul (Conditional Access) och ett Smart card som erhålls av en digital-TV-leverantör. Med CA-modulen får du ett flertal tjänster (t.ex. betal-TV) beroende på vilken leverantör du har. Kontakta din digital-TV-leverantör om du vill veta mer.

7.6.1 Sätta in en CA-modul

⚠ Varning!

Stäng av TV:n innan du sätter in en CA-modul. Se CA-modulen för anvisningar om korrekt isättning. Om modulen sätts i på fel sätt kan det skada själva modulen eller TV:n.

- 1 Sätt in CA-modulen försiktigt så långt det går i facket **Common Interface** på sidan av TV:n.
- 2 Låt CA-modulen sitta i facket Common Interface permanent.

Det kan ta några minuter innan CA-modulen aktiveras. Om du tar bort CA-modulen avaktiveras digital-TV-tjänsten.

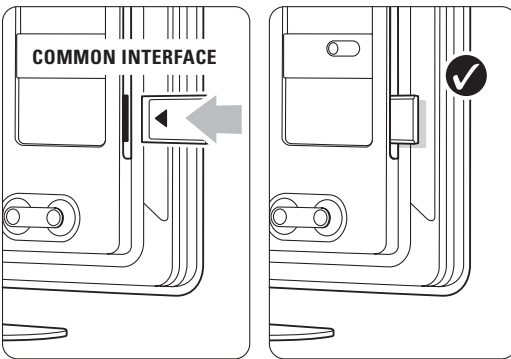

7.6.2 Menyn Common interface

I den här menyn kommer du åt CA-modulen som du har installerat. Tillämpningarna och deras funktioner, innehållet och meddelanden på skärmen kommer från CA-modulens leverantör.

- 1 Tryck på **Menu**  på fjärrkontrollen och välj **Egenskaper > Common interface**.

Det här menyalternativet är tillgängligt när en CA-modul har satts i och kontakt har upprättats med leverantören.

7.7 Datornätverk

Du kan länka TV:n till ett datornätverk i hemmet. Visa bilder och lyssna på musik, som finns på en dator i nätverket, på TV:n. Funktionen Datornätverk i TV:n är DLNA-godkänd. Du kan använda Microsoft Windows XP eller Vista, Intell Mac OSX eller Linux.

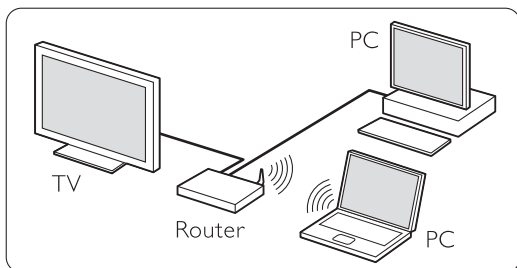

Ett exempel på ett datornätverk

7.7.1 Vad du behöver

För att konfigurera TV:n i ett datornätverk behöver du:

- en router och en dator kopplade i ett nätverk
- en nätverkskabel
- ny mediaserverprogramvara (Windows Media Player 11 eller liknande) på datorn.

En fullständig lista över kompatibel mediaserverprogramvara finns i avsnitt **8 Teknisk information**.

7.7.2 Konfigurera en datornätverksanslutning

Det behövs inga särskilda inställningar på TV:n för att ansluta automatiskt till nätverket.

- 1** Anslut nätverkskabeln från routern till anslutningen **Network**  på TV:ns baksida.
- 2** Slå på routern. Ställ in routern på DHCP On (till).
- 3** Slå på datorn och starta mediaserverprogrammet.

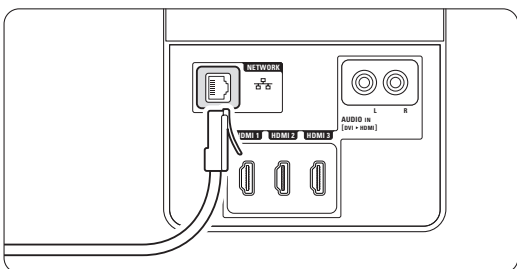

- 4** Vissa mediaserverprogram behöver en inställning för att dela filerna med TV:n. I mediaservern visas TV:n som ett nummer – ett MAC- eller IP-nummer.

Slå på TV:n och routern så visas numret i mediaservern.

Välj TV-numret i mediaservern och ange att servern ska dela filer med det här numret.

För mediaserverprogramvara som är märkt med * i avsnitt 8 Teknisk information finns stegvisa instruktioner.

Läs avsnitt **7.7.4 Medieserverinställningar**.

En brandvägg, ett säkerhetssystem på datorn, kan också blockera nätverksanslutningen.

Tillåt att mediaserverprogramvaran ansluter till nätverket.

- 5** Tryck på **Source**  på fjärrkontrollen.

- 6** Välj **Datornätverk** och tryck på **▶**.

Det tar lite tid innan TV:n har anslutits.

- 7** Använd färg- eller navigerings-/rotationsknapparna till att bläddra i mappar eller spela upp filer.

Om TV:n inte kan anslutas till nätverket läser du i handböckerna till serverprogramvaran, routern eller datorn.

7.7.3 Manuell nätverkskonfiguration

Vissa expertnätverksinställningar kan ställas in på TV:n. DHCP är inställt på On (till) för att automatiskt ansluta till nätverket.

Tryck på **Menu**  > Uppsättning > Installation > Manuell nätinstallation.

7.7.4 Medieserverinställningar

Medieservrar måste ställas in så att filer och mappar delas.

Följ instruktionerna noggrant för att ställa in din specifika server.

Windows Media Player v11 på Windows Vista

Ställa in för nätverksdelning

I **Windows Media Player** väljer du **Library** (Bibliotek) på menyn och väljer sedan **Media sharing** (Mediedelning).

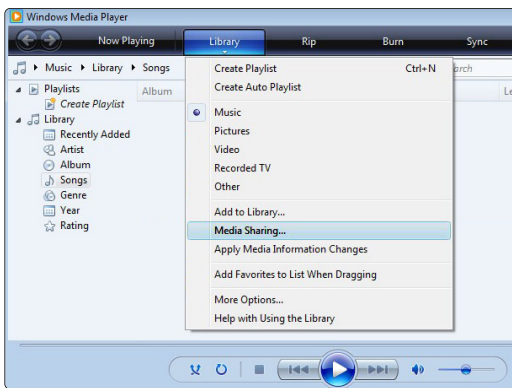

I fönstret **Media Sharing** (Mediedelning) markerar du rutan **Share my media** (Dela ut mina media). Klicka på **OK**.

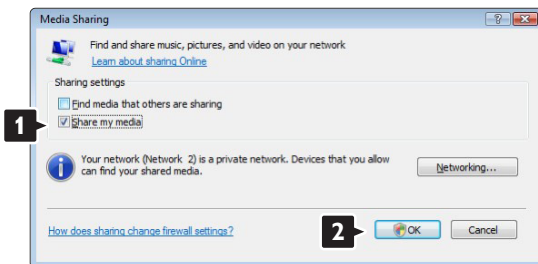

Om ingen nätverksanslutning hittas och du inte kan markera rutan klickar du på knappen **Networking** (Nätverk) så visas fönstret **Network and Sharing Center** (Nätverks- och delningscenter), ...

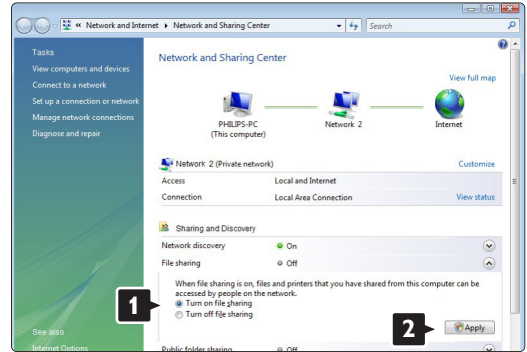

Ställ in **Network discovery** (Nätverksidentifiering) på **On** (På). Ställ in **File sharing** (Fildelning) på **On** (På). Gå tillbaka till fönstret **Media Sharing** (Mediedelning) i **Windows Media Player** och markera rutan **Share my media** (Dela ut mina media). Klicka på **OK**.

När TV:n är ansluten, via routern, till datorn och allting är påslaget visar fönstret **Media sharing** (Mediedelning) TV:n som en **Unknown Device** (Okänd enhet). Välj enhet och klicka på **Allow** (Tillåt).

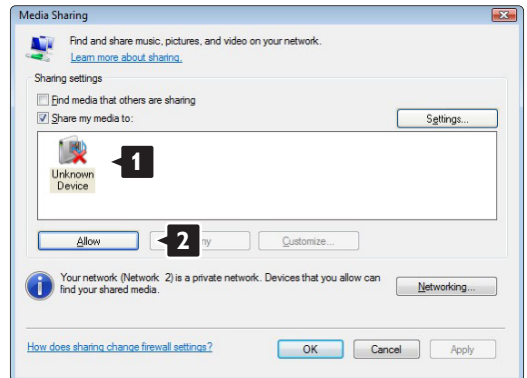

Du kan öppna fönstret **Settings** (Inställningar) om du vill ändra vissa inställningar för delning. När enhetsikonen (TV:n) är markerad med en grön bock klickar du på **OK**.

Ställa in mappar för delning

I **Windows Media Player** väljer du **Library** (Bibliotek) på menyn och väljer sedan **Add to Library** (Lägg till i bibliotek).

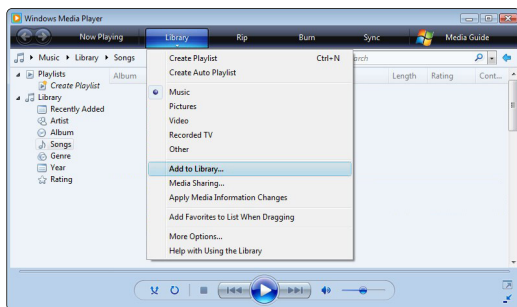

I fönstret **Add To Library** (Lägg till i bibliotek) väljer du **My folders and those of others that I can access** (Mina mappar och andras mappar som jag kan använda) och klickar på knappen **Advanced Options** (Avancerade alternativ)....



När **Advanced Options** (Avancerade alternativ) är öppet kan du lägga till specifika mappar till listan som ska delas. Klicka på **Add** (Lägg till).

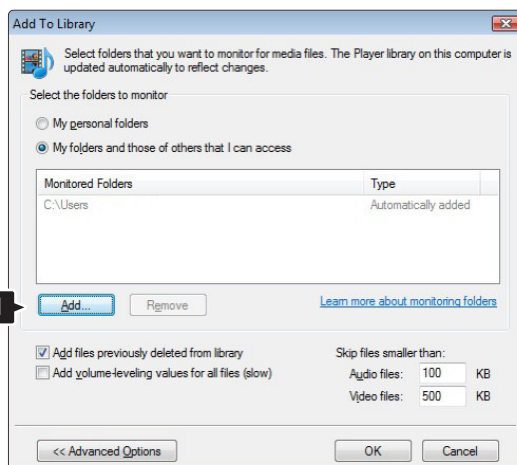

I fönstret **Add Folder** (Lägg till mapp) väljer du en mapp med musik, foton eller video som du vill dela med andra enheter (TV:n). Klicka på **OK**.

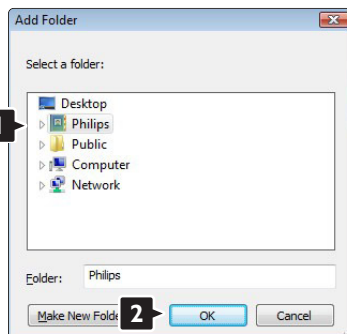

I fönstret **Add To Library** (Lägg till i bibliotek) visas den nyligen tillagda mappen. Du kan lägga till fler mappar som ska delas. Klicka på **OK**-knappen så läggs filerna till i biblioteket.

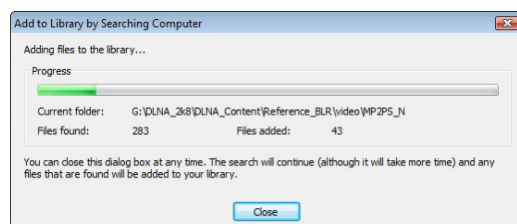
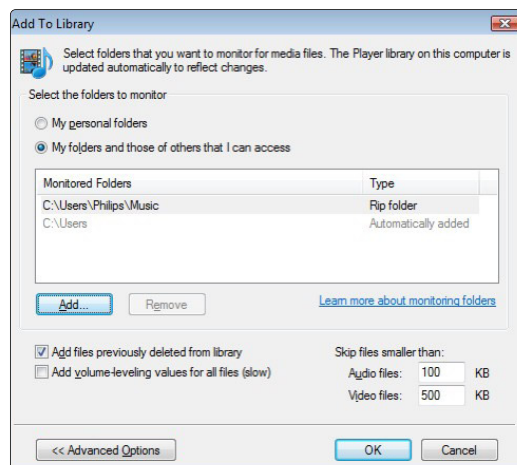

Nu kan du börja njuta av musik, foton och video på TV:n.

Windows Media Player v11 på Windows XP

Ställa in för nätverksdelning

I **Windows Media Player** väljer du **Library** (Bibliotek) på menyn och väljer sedan **Media sharing** (Mediedelning)

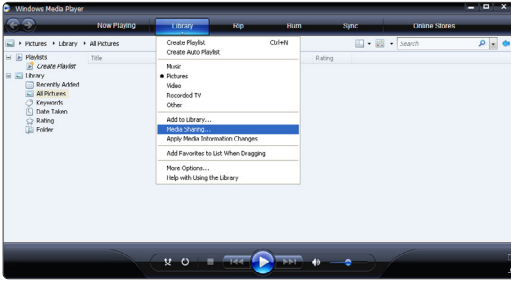

I fönstret **Media Sharing** (Mediedelning) markerar du rutan **Share my media** (Dela mina media)

När TV:n är ansluten, via routern, till datorn och allting är påslaget visar fönstret **Media sharing** (Mediedelning) TV:n som en **Unknown Device** (Okänd enhet). Välj enhet och klicka på **Allow** (Tillåt).

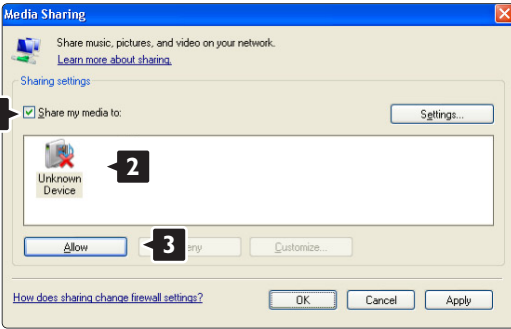

Du kan öppna fönstret **Settings** (Inställningar) om du vill ändra vissa inställningar för delning. När enhetsikonen (TV:n) är markerad med en grön bock klickar du på **OK**.

Ställa in mapp för delning

I **Windows Media Player** väljer du **Library** (Bibliotek) på menyn och väljer sedan **Add to Library** (Lägg till i bibliotek).

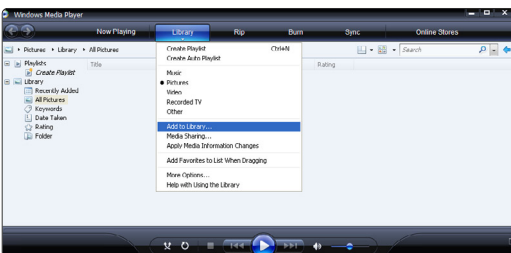

I fönstret **Add To Library** (Lägg till i bibliotek) väljer du **My folders and those of others that I can access** (Mina mappar och andras mappar som jag kan använda) och klickar på knappen **Advanced Options** (Avancerade alternativ).

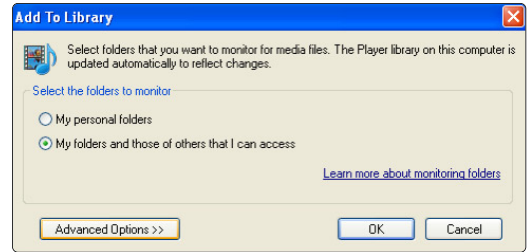

När **Advanced Options** (Avancerade alternativ) är öppet kan du lägga till specifika mappar till listan som ska delas. Klicka på **Add** (Lägg till).

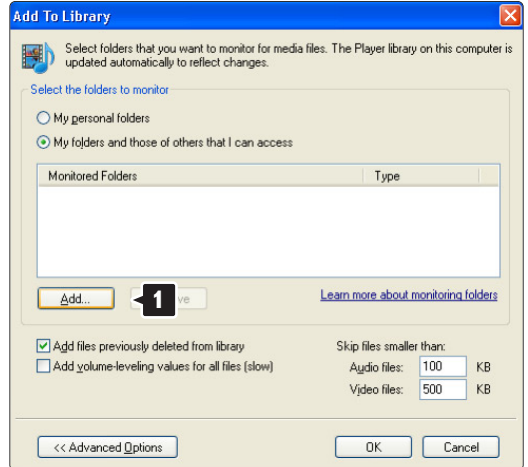

I fönstret **Add Folder** (Lägg till mapp) väljer du en mapp med musik, foton eller video som du vill dela med andra enheter (TV:n). Klicka på **OK**.

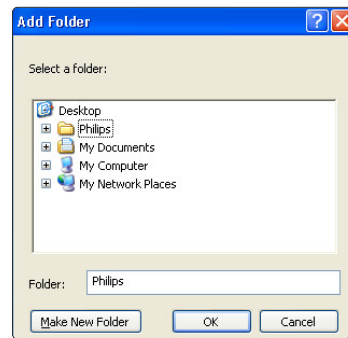

I fönstret **Add To Library** (Lägg till i bibliotek) visas den nyligen tillagda mappen. Du kan lägga till fler mappar som ska delas. Klicka på **OK**-knappen så läggs filerna till i biblioteket.

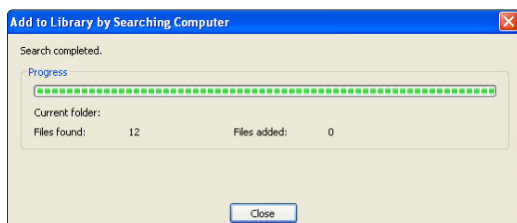
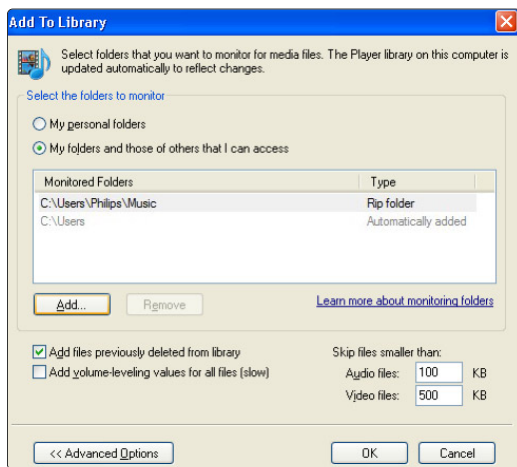

Nu kan du börja njuta av musik, foton och video på TV:n.

TVeristy v.0.9.10.3 på Windows XP

Ställa in för nätverksdelning

Klicka på fliken **Settings** (Inställningar) och sedan på knappen **Start Sharing** (Starta delning).



Ett popup-fönster visar att mediaservertjänsten har startats. Klicka på **OK**.

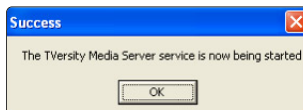

Klicka på fliken **Sharing** (Delning).

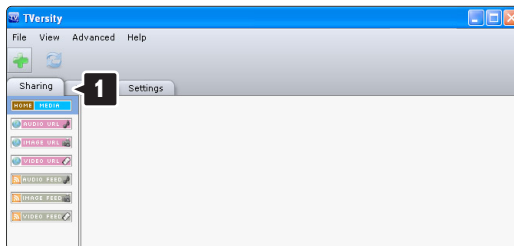

Ställa in mappar för delning

Klicka på det gröna plustecknet och välj **Add folder** (Lägg till mapp)

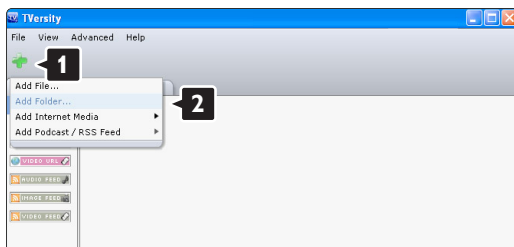

I popup-fönstret **Add media** (Lägg till media) klickar du på knappen **Browse** (Bläddra).

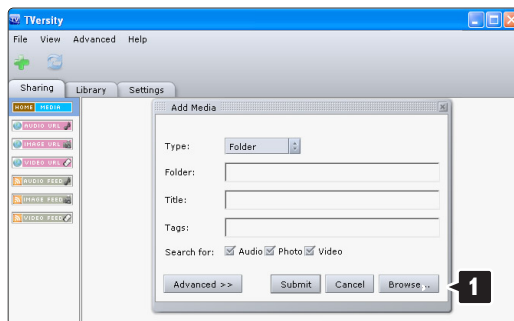

I fönstret **Browse for Folder** (Bläddra efter mapp) väljer du en mapp med musik, foton eller video som du vill dela. Klicka på **OK**.

Nu kan du börja njuta av musik, foton och video på TV:n.

Twonky Media v4.4.2 på Macintosh OS X

Ställa in för nätverksdelning

I Twonky Media klickar du på **Basic Setup** (Grundläggande inställning) > **First steps** (Första stegen).

I det här fönstret kan du ändra servernamnet som visas på TV:n.

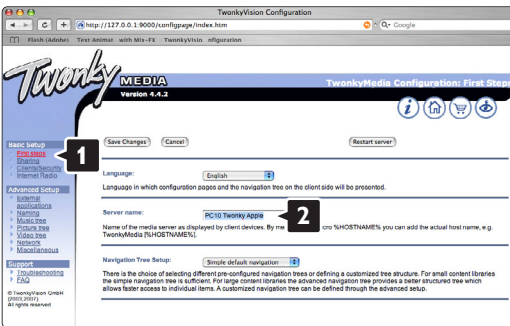

Klicka på **Basic Setup** (Grundläggande inställning) > **Clients/Security** (Klienter/Säkerhet).

Markera rutan bredvid **Enable sharing for new clients automatically** (Aktivera delning för nya klienter automatiskt).

Ställa in mappar för delning

Klicka på **Basic Setup** (Grundläggande inställning) > **Sharing** (Delning).

Vissa **Content Locations** (Innehållsplatser) kan redan vara inställda automatiskt. Om du vill lägga till en mapp (en innehållsplats) som ska delas på nätverket klickar du på knappen **Browse** (Bläddra).

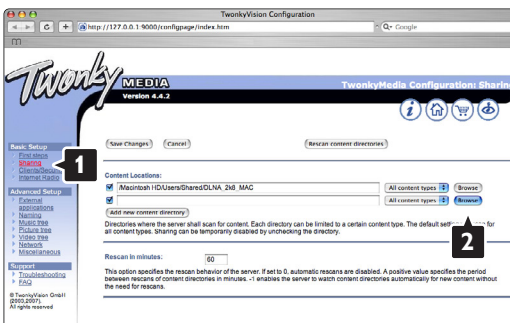

I den blå ramen klickar du på hårddisknamnet för att bläddra efter en mapp med musik, foton eller video som du vill dela med andra enheter (TV:n).



Klicka på **Select (Välj)** och välj den mapp som ska delas.

Klicka på **Save Changes** (Spara ändringar).

Klicka sedan på **Rescan content directories** (Sök igen i innehållskataloger).

I vissa fall kanske inte alla filer och mappar blir tillgängliga.

Klicka på **Support** > **Troubleshooting** (Felsökning) och sedan på **Rebuild database** (Återskapa databas) för att se till att fungerar på rätt sätt. Återskapandet kan ta ett tag.

Nu kan du börja njuta av musik, foton och video på TV:n.

8 Teknisk information

Bild/bildskärm

- Bildskärmstyp: LCD-skärm med Full HD W-UXGA
- Skärmupplösning: 1920 x 1080 pixlar
- Perfect Pixel HD-bildförbättring
- 1 080 pixlar och 24/25/30/50/60 Hz uppdateringsfrekvens
- 100 Hz Clear LCD (om tillgängligt)

Bildskärmsupplösningar som kan användas

- Datorformat

Upplösning	Uppdateringsfrekvens
640 x 480p	60Hz (VGA/HDMI)
600 x 800p	60Hz (VGA/HDMI)
1024 x 768p	60Hz (VGA/HDMI)
1280 x 768p	60Hz (VGA/HDMI)
1360 x 765p	60Hz (VGA/HDMI)
1360 x 768p	60Hz (VGA/HDMI)
1280 x 1024p	60Hz (HDMI)
1920 x 1080i	60Hz (HDMI)
1920 x 1080p	60Hz (HDMI)
- Videoformat

Upplösning	Uppdateringsfrekvens
480i	60Hz
480p	60Hz
576i	50Hz
576p	50Hz
720p	50Hz, 60Hz
1080i	50Hz, 60Hz
1080p	24Hz, 25Hz, 30Hz
1080p	50Hz, 60Hz

Mottagare/mottagning/sändning

- Antenningång: 75 ohm koaxial (IEC75)
- TV-system: DVD COFDM 2K/8K, (MPEG2, MPEG4 om sådan är tillgänglig)
- Videouppspelning: NTSC, SECAM, PAL
- DVD: markbunden DVB (se gällande länder på TV:ns typplatta)

Ljud

- Ljudsystem:
 - Virtual Dolby Digital
 - BBE

Multimedia

- Anslutningar: USB
- Uppspelningsformat: MP3, bildspel (.alb) JPEG, MPEG1, MPEG2.

Medieserverprogramvara som kan användas

- Windows Media Player 11 (på Microsoft Windows XP* eller Vista*)
- PacketVideo Twonky Media 4.4.2 (på PC* och Intel Mac OSX*)
- Sony Vaio Media Server (på Microsoft Windows XP eller Vista)
- TVersity v.0.9.10.3 (på Windows XP*)
- Nero 8 - Nero MediaHome (på Microsoft Windows XP)
- DiXiM (på Windows XP)
- Macrovision Network Media Server (på Windows XP)
- Fuppes (på Linux)
- UShare (på Linux)
- Philips Media Manager (på Microsoft Windows XP)
- Philips NAS SPD8020

* För den här medieserverprogramvaran finns stegvisa inställningsanvisningar i onlineanvändarhandboken på www.philips.com/support.

USB- och minnesenhetsformat som stöds

- FAT 16, FAT 32, NTFS.

Fjärrkontroll

- Typ: RC4492
RC4494 (42PFL9803)
- Batterier: 3 AAA (LR03) 1,5 V

Anslutningar

Baksida

- EXT1 (SCART): Audio L/R, CVBS-ingång, RGB
- EXT2 (SCART): Audio L/R, CVBS-ingång, RGB,
- EXT3: Y Pb Pr eller VGA, Audio L/R
- HDMI 1-ingång (HDMI 1.3a för alla HDMI-anslutningar)
- HDMI 2-ingång
- HDMI 3-ingång
- Audio L/R-ingång (DVI till HDMI)
- Audio L/R-utgång - synkroniserad visning
- Digital Audio-utgång (koaxial-cinch-S/PDIF) – synkroniserad visning
- Nätverk - (RJ45)

Side

- HDMI-ingång (på sidan)
- S-Video-ingång (Y/C)
- Video-ingång (CVBS)
- Audio L/R-ingång
- Hörlurar (stereominiuttag)
- USB
- Common Interface-fack

Strömförbrukning

- Nätström: AC 220–240 V ($\pm 10\%$)
- Strömförbrukning vid användning och standby:
Se tekniska specifikationer på www.philips.com
- Omgivningstemperatur: 5–35 °C

Specifikationerna kan ändras utan föregående meddelande. Mer information om produkten finns på www.philips.com/support.

Mått och vikt (ung.)

TV-modell	32PFL9603D/H 32PFL9613D/H	37PFL9603D/H	42PFL9603D/H 42PFL9703D/H 42PFL9803H	47PFL9603D/H 47PFL9703D/H	52PFL9703D/H
- bredd	828mm	953mm	1054mm	1167mm	1300mm
- höjd	534mm	604mm	658mm	722mm	803mm
- djup	109mm	101mm	100mm	101mm	127,5mm
- vikt	$\pm 19\text{kg}$	$\pm 25\text{kg}$	$\pm 28\text{kg}$	$\pm 35,5\text{kg}$	$\pm 45,5\text{kg}$
TV + stativ					
- bredd	228mm	953mm	1054mm	1167mm	1300mm
- höjd	594mm	677mm	731mm	795mm	875mm
- djup	220mm	242mm	265mm	290mm	320mm
- vikt	$\pm 20\text{kg}$	$\pm 28,5\text{kg}$	$\pm 32,5\text{kg}$	$\pm 40,5\text{kg}$	$\pm 49\text{kg}$

9 Felsökning

TV och fjärrkontroll

Det går inte att slå på TV:n

- Kontrollera att nätsladden är ordentligt ansluten.
- Kontrollera att batterierna i fjärrkontrollen fungerar: Kontrollera att polerna (+/-) har riktats åt rätt håll. Du kan slå på TV:n med knapparna på själva apparaten.
- Dra ur nätsladden, vänta en minut och sätt i den igen. Försök att slå på TV:n igen.

TV:n reagerar inte på kommandon från fjärrkontrollen

- Kontrollera att batterierna i fjärrkontrollen fungerar: Kontrollera att polerna (+/-) har riktats åt rätt håll.
- Rengör fjärrkontrollen och sensorlinsen på TV:n.

TV:n stängs av och den röda lampan blinkar



- Dra ur nätsladden, vänta en minut och sätt i den igen. Kontrollera att det finns tillräckligt ventilationsutrymme. Vänta tills TV:n har svalnat. Kontakta kundtjänst om TV:n inte slås på igen till standby och lampan börjar blinka igen.

Har du glömt koden till låsfunktionen?

- Se avsnitt 5.9.3 Ställa in kod/ändra koden.

Visas fel språk i TV-menyn ?

Ändra språk med hjälp av följande steg:

- 1 Tryck på **Menu**  på fjärrkontrollen.
- 2 Använd **▼** och välj den sista menyraden.
- 3 Tryck tre gånger på **▶**.
- 4 Tryck på **▲** eller **▼** och välj ett språk.
- 5 Tryck på **OK**.
- 6 Tryck på **Menu**  om du vill stänga menyn.

TV-kanaler

Vissa TV-kanaler har försvunnit

- Se efter om du har valt rätt kanallista.
- En kanal kan avinstalleras på menyn **Ändra ordning**.

Inga digitala kanaler hittades vid installationen

- Kontrollera om TV:n har funktioner för DVB-T eller DVB-C där du bor: Läs på etiketten Digital TV Country Compatibility på TV:ns baksida.

Bild

LightGuide är tänd men det visas ingen bild

- Kontrollera att antennen har anslutits ordentligt.
- Kontrollera att du har valt rätt enhet.

Det kommer ljud men ingen bild

- Kontrollera inställningarna för kontrast och ljusstyrka på menyn.

TV-bilden är dålig

- Kontrollera att antennen har anslutits ordentligt.
- Ljudenheter som inte jordats, neonbelysning, höga byggnader och berg kan påverka bildkvaliteten. Du kan prova att flytta antennen eller ställa enheter längre bort från TV:n och se om det blir bättre.
- Kontrollera att rätt TV-system har valts i den manuella installationsmenyn.
- Om det bara är en kanal som är dålig kan du försöka att finjustera den på menyn **Fininställning**. Se avsnitt 6.2.3.

Färgerna är dåliga i bilden

- Kontrollera färginställningarna i bildmenyn. Välj en av inställningarna för Till standard på menyn **Smart Settings**. Se avsnitt 5.4.1.
- Kontrollera anslutningar och kablar för de anslutna enheterna.

Mina inställningar finns inte kvar när jag slår på TV:n igen

- Kontrollera att TV:n är inställd på **Hemma** under TV-menyn > Uppsättning > Installation > Preferenser > **Plats**.

Bilden passar inte för skärmen – den är för liten eller för stor

- Välj ett bildformat som passar bättre i bildformatmenyn. Se avsnitt 5.4.4 **Bredbilsformat**.
- Namnge den anslutna enheten på menyn Anslutningar så får du bästa möjliga signalhantering. Se avsnitt 7.4.1 **Namnge enheterna**.

Bildens placering på skärmen är felaktig

- Vissa bildsignaler från vissa enheter passar inte för skärmen. Du kan flytta bilden med navigeringsknappen på fjärrkontrollen. Kontrollera enhetens utgångssignal.

Ljud

Bilden visas men det kommer inget ljud

- Kontrollera att volymen inte har ställts in på 0.
- Kontrollera att ljudet inte har stängts av med knappen .
- Kontrollera att alla kablar har anslutits ordentligt.
- Om TV:n inte känner av någon ljudsignal stängs ljudet av automatiskt. Detta är en vanlig funktion och alltså inget tekniskt fel.

Ljudet är dåligt

- Kontrollera att ljudet har ställts in på stereo.
- Kontrollera Equalizer på menyn Ljud.
- Välj någon av de smarta inställningarna på menyn.

Det kommer endast ljud från en högtalare

- Kontrollera att balansen inte har ställts in helt till vänster eller till höger.

Ljudfördröjning när en HTS-DVD-enhet är ansluten

- Läs i användarhandboken till HTS-DVD-enheten för att justera ljudsynkroniseringsfördröjningen. Om du inte kan ställa in en fördröjning stänger du av HD Natural Motion på menyn Bild > Pixel Plus. Se avsnitt 5.4.3 Bildinställningar.

HDMI-anslutningar

Problem med enheter som anslutits med HDMI

- Med proceduren för HDMI-HDCP tar det några sekunder innan TV:n visar bilden från en enhet.
- Om TV:n inte känner igen enheten och det inte visas någon bild på skärmen kan du försöka att växla från en enhet till en annan och tillbaka igen så att HDCP-proceduren aktiveras igen.
- Om ljudavbrott inträffar ofta läser du enhetens användarhandbok för att kontrollera utgångsinställningarna. Om det inte hjälper ansluter du ytterligare en ljudkabel.
- Om du använder en DVI till HDMI-adapter kontrollerar du att det finns ytterligare en ljudanslutning som komplettering till DVI-anslutningen.
- HDMI med EasyLink fungerar inte.
 - Kontrollera om den anslutna enheten har funktioner för HDMI CEC-standard. Läs i användarhandboken som medföljer enheten.
 - Kontrollera om HDMI-kabeln är ordentligt ansluten.
 - Kontrollera om Easylink är aktiverat på menyn Uppsättning, Installation, Preferenser.
 - Kontrollera att systemljudkontrollen i HDMI CEC-ljudenheterna är ordentligt inställd. Läs i användarhandboken som medföljer ljudenheten.

USB-anslutning

USB-enhetens innehåll visas inte på TV:n

- Ställ in enheten (t.ex. en kamera) som "masslagringsenhet".
- Det kanske behövs särskilda drivrutiner för USB-enheten. Dessa kan inte laddas ned till TV:n.

Mina filer visas inte på menyn Multimedia

- Det går inte att använda vissa typer av ljud- och bildfiler. Se avsnitt 8 Teknisk information.

Bilder och musik spelas inte upp jämnt och mjukt

- USB-enhetens överföringskapacitet hindrar överföringshastigheten.

Dator

Datorvisningen på TV:n är inte stabil eller synkroniserad

- Kontrollera att du har valt rätt upplösning i datorn. Se avsnitt 8 Teknisk information.

Jag hittar inte filerna på datorn

- Kontrollera att filerna har placerats i mappen.
- Alla filformat stöds inte. Se avsnitt 8 Teknisk information.

Datorfiler visas inte på datornätverksmenyn

- Du måste ställa in datormedieservern så att den delar filer med TV:n. Se avsnitt 7.6.2 Konfigurera en datornätverksanslutning.

Datorfiler spelas inte upp

- Se avsnitt 8 Teknisk information för filformat som kan användas.

Om du inte hittar en lösning på problemet

Det kan hjälpa att stänga av och slå på TV:n igen. Om det inte hjälper kontaktar du kundtjänst eller besöker vår webbplats www.philips.com/support.

Telefonnummer till kundtjänst finns på handbokens baksida.

Ha modell- och produktnumren tillgängliga när du ringer.

Du hittar numren på förpackningsetiketten eller på typplattan på TV:ns bak- och undersida.

Varning!

Försök aldrig laga TV:n själv.

10 Index

100 Hz Clear LCD 5,17

A

Active control 17

Ambilight

aktivt läge 19

LoungeLight 11

lägen 19

meny/inställningar 19

Analog

manuell installation 31

TV-kanaler 31

Anslutning

bästa 35

inställningar 42

översikt 34

Antenn

ansluta 7

kabel 7

med enheter 34

Automatiskt format 18

Automatic installation 30

Automatiskt klockläge 31

Avancerad skärpa 17

Automatiskt surroundljud 19

Automatisk volymutjämning 19

B

Balans

ljud 19

Batterier 3,7

Bild

format 18

mapp 26

meny 17

Blu-ray Disc 39

Bredbilsformat 18

Brusreduktion 17

C

CA modul 43

Common interface (CA-modul)

meny 43

fack 34,43

D

Dator

ansluta 41

skärmupplösning 50

Dekoder

kanal 42

Delta-volym 19

DHCP 44

Digital

ljudutgång 34

textremсор, språk 25

mottagare 37

text-TV-tjänster 21

test, mottagning 33

Dubbla bilder 13

DVB-T 5

DVD

ansluta 37

recorder 37,38

spela upp 10

spelare 37

Dynamisk

kontrast 17

E

EasyLink 336

Elektronisk programguide 22

Energibesparande 16

Enhet

ansluta 36

namnge 42

titta på 9

Equalizer 21

External 1,2,3 (EXT) 34

F

Fabriksinställningar 33

Favoritkanallistor 22

Felsökning 47

Fininställning 33

Fjärrkontroll

assistent 13

batterier 7

inställningskod 16

läge 13

översikt 12

universell 13

Fotovisare 26

Färg

förbättring 17

knappar 4,12

menu 17

H

HDCP 35

HDMI

anslutning 35

HD-digitalmottagare 39

HD natural motion 17

Hörlurar

ansluta 4,34

volym 19

Hemmabiosystem 38

I

Insomningstimer 24

Installation

automatisk 30

manuell 31

manuell nätverksinstallation 44

meny 30

uppgradera 32

Inställningsassistent 16

K

Kabel

HDMI 35

Scart 35

YPbPr 35

S-Video 35

Video 36

Kamera (foto) 40

Kanal

alla kanaler lista 21

favoritlista 21

föregående 13

hantering 32

installation 30

lagra/installera 31

läs 24

ändra ordning 32

Kensington Security Slot 5

Klocka 13,31

Knapp(ar)

färg 12

på TV:n 4

på fjärrkontrollen 4,12

Kod 24

Kontrast 17

- L**
- Land
 - val 30
 - LightGuide 15
 - Ljudavstängningsknapp 12
 - Ljudinställningar 42
 - Ljud
 - meny 18
 - surroundläge 19
 - Ljussensor 17
 - Ljusstyrka 17
 - ambilight 22
 - LoungeLight 19
 - Lås 24
 - Låsfunktion 24
- M**
- Menu knapp 15
 - Mono 19
 - Movie expand 18
 - MPEG-artefaktreduktion 17
 - Musik 25
- N**
- Namnge enheter 42
 - Nedsatt hörsel 30
 - Nätsladd 7
 - Nätverkskonfiguration 44
- O**
- OK, knapp 12
 - Oskalat 18
- P**
- Perfect Pixel HD 17
 - Personligt lås 24
 - Personlig nyans 17
 - Placera TV:n 5
 - Plats 52
 - Program/kanal upp/ned 13
 - Programvara, uppgradering 28
- R**
- Radiokanal 27
 - Recorder 37
- S**
- Satellitmottagare 38
 - SCART-uttag 35
 - Skärm, rengöra 3
 - Skärpa 17
 - Skötsel av skärmen 3
 - Slå på 10
 - Smarta inställningar 16
- Sommartid 31
 - Språk
 - ljud 19
 - meny 30
 - Språk I/II 19
 - Spelkonsol 40
 - Standby 12,24
 - Stereo 19
 - Stillbilder 3
 - Ställa in kod 24
 - Super zoom 18
 - Svartnivå 17
 - Säkerhet 3
 - Söka
 - kanaler 31
 - text-TV-sidor 20
- T**
- Ta bort TV-stativet 6
 - Teknisk information 50
 - Text-TV 20
 - digital 21
 - dubbla bilder 20
 - språk 20
 - meny 20
 - sida 20
 - 2.5 21
 - Textremsor
 - byta 18
 - språk 30
 - Tidszon 31
 - Timers 24
 - TOP (Table of Pages) 20
 - TV-högtalare 19
 - TV-inställningar, meny 16
- U**
- Universalläge 13
 - Universalfjärrkontroll 13
 - USB
 - enhet 25
 - fotovisare 26
 - kontakt 34
- V**
- VCR
 - ansluta 37
 - VGA 41
 - Videoformat 50
 - Videokabel 36
 - Videokamera 40
 - Vitpunkt 17
- Volym
 - fält 18
 - knapp 12
 - Volym
 - visuellt nedsatt 19
- Y**
- YPbPr 35
- Ö**
- Önskat ljudformat 18
- Ä**
- Ändra kode 24
 - Ändra namn 32
 - Ändra ordning 32
- Å**
- Återställa till standard 33
 - Återvinning 3



Opsætningskoder til fjernbetjeningen
Oppsettskoder for fjernkontroll
Inställningskoder för fjärrkontroller
Kaukosäätimen asetuskoodit

Коды установки пульта ДУ
Kody konfiguracji pilota zdalnego sterowania
Távezerlő beviteli kódok táblázata
Kódy nastavení na dálkovém ovládaní
Konfiguračné kódy pre diaľkový ovládač

DVD

DVD player
 DVD recorder
 DVD-R HDD
 Blu-ray Disc

STB

Digital receiver
 - DVB-T
 Satellite receiver
 - DVB-S
 Cable receiver
 - DVB-C

HTS

Home Theatre Systems
 Amplifier

DVD Codes

PHILIPS 0000, 0001, 0002, 0003, 0013, 0021, 0030, 0049, 0100, 0105, 0107, 0111, 0123, 0127, 0131, 0135, 0145, 0150, 0153, 0154, 0155, 0156, 0161, 0163, 0164, 0177, 0193, 0197, 0204, 0221, 0225, 0226, 0231, 0232, 0233, 0258, 0260, 0271, 0273, 0275, 0288, 0289, 0295, 0301, 0310, 0311, 0312, 0318, 0320, 0325, 0333, 0341, 0342, 0343, 0354, 0355

Aiwa 0028, 0109, 0140, 0171, 0303

Aika 0020

Akura 0066

Alba 0004, 0118, 0119, 0129, 0195, 0256

Apex 0040

Bang & Olufsen 0071

Best Buy 0062

Bosston 0056

Brandt 0049, 0115, 0132, 0191

Brittannia 0053

Bush 0004, 0032, 0050, 0052, 0060, 0064, 0119, 0120, 0134, 0141, 0147, 0183, 0185, 0189, 0256

Cambridge Audio 0055, 0070

CAT 0057, 0058

Celestial 0068

Centrex 0144

Centrum 0058

CGV 0055

Cinevision 0063

Classic 0034

Clatronic 0060

Conia 0050

Crypto 0065

C-Tech 0126

CyberHome 0108, 0124, 0137

Daewoo 0007, 0008, 0009, 0125, 0139,

0261, 0286

Dalton 0069

Dansai 0054, 0188

Daytek 0110, 0121

DEC 0060

Denon 0015, 0039, 0166, 0173, 0184

Denver 0032, 0060, 0066, 0118, 0172, 0308

Denzel 0051

Desay 0059

Diamond 0055, 0126

Digitor 0067

DK Digital 0134, 0292

Dmtech 0005

Dual 0051

DVX 0126

Easy Home 0062

Eclipse 0055

Elta 0015, 0033, 0136

Eltax 0290

Emerson 0026

Enzer 0051

Finlux 0055

Fisher 0029

Gericom 0144

Global Solutions 0126

Global sphere 0126

Go Video 0018

Goldstar 0114

Goodmans 0004, 0060, 0064, 0119, 0144,

0147, 0169, 0179, 0187, 0236, 0256

Graetz 0051

Grundig 0021, 0031, 0139, 0144, 0148

H&B 0060, 0061

Haaz 0055, 0126

Harman/Kardon 0045

HiMAX0062

Hitachi 0018, 0037, 0051, 0062, 0196, 0209, 0284, 0302, 0317, 0330

Humax 0157

Innovation 0022, 0023, 0024, 0037

Jeutech 0056

JVC 0012, 0049, 0106, 0117, 0133, 0214,

0215, 0216, 0217, 0237, 0238,

0239, 0240, 0276, 0277, 0278,

0279, 0293, 0329, 0335

Kenwood 0015, 0043, 0138, 0181, 0186,

0300

Kingavon 0060

Kiss 0051, 0061

Koda 0060

KXD 0062

Lawson 0126

Lecson 0054

Lenco 0060

LG 0026, 0114, 0160, 0213, 0304,

0324, 0338, 0352, 0359

Life 0022, 0023, 0024

Lifetec 0022, 0023, 0024, 0037

Limit 0126

Loewe 0021, 0146, 0174

LogicLab 0126

Luxor 0144

Magnavox 0049, 0060, 0100

Magnum 0024, 0037

Marantz 0030, 0164, 0175, 0176

Matsui 0132, 0194

MBO 0046

Mediencom 0053

Medion 0006, 0022, 0023, 0024, 0037, 0064

Metz 0055

MiCO 0055

Micromaxx 0022, 0023, 0024, 0037

Micromedia 0049

Micromega 0105, 0271

Microstar 0022, 0023, 0024, 0037

Mirror 0064

Mitsubishi 0017, 0101

Mizuda 0060, 0062

Monyka0051

Mustek 0034, 0256, 0296

Mx Onda 0055

NAD 0044
 Naiko 0144
 Nakamichi 0048
 Neufunk 0051
 NU-TEC 0050
 Omni 0053
 Onkyo 0025, 0049, 0100, 0182
 Optim 0054
 Optimus 0019, 0103
 Orava 0060
 Orion 0185
 Oritron 0024
 P&B 0060
 Pacific 0126
 Palsonic 0052
 Panasonic 0015, 0165, 0184, 0198, 0199,
 0200, 0243, 0244, 0245, 0246, 0247,
 0248, 0249, 0250, 0251, 0252,
 0253, 0254, 0266, 0267, 0274,
 0291, 0294, 0313, 0314, 0315,
 0319, 0336, 0347, 0348, 0349,
 0356, 0358
 Philips Magnavox 0013
 Pioneer 0019, 0103, 0112, 0113, 0116, 0128,
 0149, 0159, 0180, 0201, 0202,
 0203, 0206, 0207, 0208, 0242,
 0255, 0263, 0305, 0321, 0326,
 0327, 0328, 0337, 0344, 0345,
 0346, 0353, 0357
 Proline 0144, 0194
 Provision 0060
 Raite 0051
 RCA 0035
 REC 0052, 0053
 RedStar 0066
 Reoc 0126
 Revoy 0061
 Roadstar 0004, 0052, 0060
 Rowa 0050, 0144
 Rowsonic 0058
 Saba 0115, 0132
 Sabaki 0126
 Sampo 0036
 Samsung 0018, 0196, 0205, 0210, 0227,
 0241, 0259, 0270, 0272, 0283,
 0287, 0299, 0322, 0339, 0340
 Sansui 0055, 0126
 Sanyo 0257, 0262, 0285, 0298
 ScanMagic 0256
 Schneider 0004, 0005, 0006, 0024
 Scott 0069, 0118
 SEG 0004, 0042, 0051, 0126, 0152
 Sharp 0022, 0044, 0130, 0151, 0268, 0280,
 0350
 Sherwood 0041

Shinco 0035
 Sigmatek 0062
 Silva 0066
 Singer 0055, 0126
 Skymaster 0033, 0034, 0126
 Skyworth 0066
 SM Electronic 0126
 Sony 0014, 0104, 0109, 0122, 0171, 0178,
 0192, 0222, 0223, 0224, 0228,
 0229, 0230, 0282, 0297, 0306,
 0309, 0316, 0323, 0351
 Soundmaster 0126
 Soundmax 0126
 Standard 0126
 Star Cluster 0126
 Starmedia 0060
 Supervison 0126
 Synn 0126
 Tatung 0125
 TCM 0022, 0023, 0024, 0037, 0072, 0073,
 0074, 0075, 0076, 0077, 0078,
 0079, 0080, 0081, 0082, 0083,
 0084, 0085, 0086, 0087, 0088,
 0089, 0090, 0091, 0092, 0134,
 0210, 0269, 0272
 Teac 0019, 0050, 0126, 0168
 Tec 0066
 Technics 0170, 0184
 Telefunken 0058
 Tevion 0022, 0023, 0024, 0037, 0069, 0126
 Thomson 0010, 0011, 0093, 0094, 0095,
 0096, 0097, 0098, 0099, 0102,
 0115, 0162, 0167, 0191, 0331, 0332
 Tokai 0051, 0066
 Toshiba 0013, 0049, 0100, 0142, 0161, 0190,
 0211, 0212, 0218, 0218, 0220,
 0234, 0235, 0264, 0265, 0281
 TruVision 0062
 Vtrek 0065
 Wharfedale 0027, 0055, 0126
 Wintel 0056
 Xbox 0102, 0115
 Xenon 0334
 Xlogic 0126
 XMS 0052
 Yakumo 0144
 Yamada 0144
 Yamaha 0015, 0038, 0131, 0143, 0158, 0184,
 0271, 0307

STB Codes

**PHILIPS 0000, 0001, 0003, 0020, 0043,
 0066, 0068, 0069, 0073, 0085,
 0087, 0095, 0097, 0098, 0105,
 0109, 0113, 0114, 0117, 0122,
 0124, 0174, 0176, 0184, 0187,
 0206, 0207, 0208, 0211, 0213,
 0281, 0282, 0285, 0297, 0298,
 0301, 0304, 0325, 0331, 0358,
 0360, 0361, 0386, 0387, 0393,
 0395, 0412, 0421, 0429, 0434**
 ABC 0432
 AB Sat 0100, 0122, 0123, 0132
 AGS 0122
 Akai 0043, 0105
 Alba 0002, 0003, 0004, 0005, 0031, 0045,
 0087, 0107, 0123, 0209, 0270
 Alcatel 0430, 0431
 Aldes 0004, 0005, 0006, 0072, 0107
 Allsat 0007, 0025, 0042, 0061, 0068, 0105
 Allsonic 0005, 0010, 0072, 0108, 0115
 Alltech 0089, 0123
 Alpha 0105
 Altai 0078
 Amitronica 0123
 Ampere 0008, 0078, 0222
 Amstrad 0044, 0071, 0078, 0090, 0092, 0096,
 0101, 0106, 0123, 0127, 0128,
 0155, 0222, 0225, 0274, 0275,
 0278, 0317, 0388, 0405,
 Amstrad 0435
 Anglo 0123
 Ankaro 0005, 0010, 0069, 0072, 0108, 0115,
 0123
 Anttron 0002, 0005, 0068, 0087
 Apollo 0002
 Arcon 0008, 0009, 0026, 0094, 0222, 0280,
 0405
 Armstrong 0105, 0225
 ASA 0079
 Asat 0043, 0105
 ASLF 0123
 AST 0014, 0074
 Astacom 0095, 0122
 Aston 0053, 0271
 Astra 0012, 0013, 0037, 0064, 0076, 0082,
 0119, 0123, 0225
 Astro 0005, 0006, 0010, 0017, 0066, 0087,
 0108, 0113, 0114, 0115, 0116,
 0119, 0283, 0392
 AudioTon 0005, 0025, 0087
 Aurora 0126
 Austar 0126, 0157
 Avalon 0078

Axiel 0122
 Axis 0010, 0013, 0021, 0077, 0082, 0108, 0115, 0405
 Barcom0009
 Best 0009, 0010, 0108, 0115
 Blaupunkt 0017, 0066, 0113
 Blue Sky 0123, 0128
 Boca 0037, 0059, 0085, 0091, 0123, 0222, 0225, 0237, 0242, 0251
 Boston 0122, 0222
 Brain Wave 0019, 0075, 0094
 Brandt 0049, 0334, 0335, 0336
 Broadcast 0018, 0076
 Broco 0082, 0123
 BSKyB 0101, 0155, 0183, 0216
 BT 0122
 BT Satellite 0049, 0095, 0277
 Bubu Sat 0123
 Bush 0003, 0007, 0020, 0031, 0045, 0061, 0068, 0107, 0200, 0207
 BVV 0094
 Cabletime 0406, 0407, 0408, 0424, 0426, 0428
 Cambridge 0091, 0116
 Canal Satellite 0073, 0109, 0114
 Canal+ 0047, 0115
 Channel Master 0004, 0107
 Chaparral 0040
 Cherokee 0122, 0132
 Chess 0052, 0112, 0118, 0123, 0322
 CityCom 0003, 0022, 0098, 0110, 0119, 0124, 0157
 Clatronic 0019, 0075
 Clemens Kamphus 0033
 Clyde Cablevison 0409
 CNT 0006
 Colombia 0222
 Columbia 0222
 Columbus 0028
 Comag 0222
 Comcrypt 0433
 Commander 0069
 Commlink0005, 0072
 Comtec 0021, 0072, 0077
 Condor 0010, 0108, 0115, 0119
 Connexions 0016, 0078, 0108, 0115, 0284
 Conrad0084, 0085, 0108, 0110, 0115, 0116, 0119, 0222
 Conrad Electronics 0119, 0123
 Contec 0021, 0022, 0077, 0085
 Cosat 0025
 Crown 0225
 Cryptovision 0410
 Cybermax 0057
 Daeryung 0016

Daewoo 0123, 0188
 Dansat 0007, 0061, 0068
 D-Box 0103
 DDC 0004, 0107
 Decca 0023
 Delega 0004
 Dew 0021, 0077
 Diamond 0024
 Digitality 0119
 Digipro 0129
 Discoverer 0112, 0118
 Discovery 0122
 Diseqc 0122
 Diskxpress 0009, 0284
 Distratel 0128
 Distrisat 0105
 Ditristrad 0025
 DNR 0094
 DNT 0016, 0043, 0078, 0105
 Dong Woo 0036
 Drake 0026, 0327
 DStv 0126
 Dune 0108, 0115
 Dynasat 0121
 Echostar 0016, 0052, 0078, 0102, 0109, 0123, 0132, 0279, 0286, 0287, 0288, 0294, 0342, 0343, 0344, 0345
 Einhell 0002, 0005, 0071, 0072, 0116, 0123, 0222, 0225, 0275
 Elap 0122, 0123
 Elekta 0006
 Elsat 0092, 0123
 Elta 0002, 0010, 0025, 0043, 0105, 0108, 0115
 Emanon 0002
 Emme Esse 0010, 0020, 0033, 0102, 0108, 0115, 0121
 Engel 0123
 Ep Sat 0003
 Eurieult 0111, 0127, 0128
 Eurocrypt 0064
 Eurodec 0055
 Europa 0069, 0085, 0105, 0105, 0119
 Europhon 0119, 0222
 Eurosats 0225
 Eurosky 0010, 0108, 0110, 0115, 0116, 0119, 0222, 0225
 Eurostar 0104, 0110, 0119, 0121, 0124, 0225
 Eutelsat 0123
 Eutra 0089
 Exator 0002, 0005, 0087
 Fenner 0112, 0115, 0118, 0123
 Ferguson 0003, 0007, 0020, 0055, 0061, 0068, 0182, 0289, 0290, 0291, 0391

Fidelity 0071, 0090, 0116, 0275, 0405
 Finlandia 0003, 0064
 Filmnet 0433
 Filmnet Cablecrypt 0411, 0427
 Filmnet Comcrypt 0411
 Finlux 0003, 0030, 0064, 0080, 0084, 0292, 0363, 0413
 Finnsat 0021, 0055
 Flair Mate 0123
 Foxtel 0126, 0131, 0157, 0435
 Fracarro 0045, 0102
 France Satellite/TV 0028
 France Telecom 0429, 0434
 Freebox 0210
 Freecom 0002, 0032, 0113, 0116
 Freesat 0089, 0127
 FTE 0008, 0034, 0085, 0091, 0108, 0277
 FTEmaximal 0115, 0123
 Fuba 0002, 0009, 0010, 0012, 0016, 0017, 0028, 0030, 0043, 0064, 0078, 0108, 0110, 0113, 0115, 0123, 0323
 Fugionkyo 0129
 Galaxi 0009
 Galaxis 0005, 0010, 0013, 0021, 0025, 0031, 0050, 0072, 0077, 0082, 0108, 0110, 0115, 0126, 0157, 0293, 0295, 0346
 Galaxisat 0074
 Gardiner 0124
 GEC 0409
 General Instrument 0425, 0432
 GMI 0225
 Goldbox 0073, 0109, 0114
 Goldstar 0032
 Gooding 0117, 0412
 Goodmans 0003, 0031, 0186, 0195
 Granada 0064
 Grandin 0062, 0111
 Grothusen 0002, 0032
 Grundig 0003, 0005, 0017, 0020, 0044, 0054, 0065, 0066, 0097, 0101, 0106, 0113, 0116, 0117, 0126, 0128, 0155, 0166, 0167, 0169, 0175, 0282, 0298, 0325, 0388, 0393, 0405, 0412
 G-Sat 0068
 Hanseatic 0039, 0086, 0118
 Haensel & Gretel 0119, 0222
 Hantor 0002, 0019, 0036, 0075
 Hanuri 0006
 Hase & Igel 0094
 Hauppage 0179, 0198
 Heliocom 0008, 0119
 Helium 0119
 Hinari 0004, 0068, 0107

Hirschmann 0017, 0033, 0066, 0078, 0079,
0081, 0084, 0113, 0115, 0116,
0119, 0122, 0127, 0165, 0322,
0323, 0328, 0389, 0413
Hisawa 0019, 0075
Hitachi 0003, 0020, 0212, 0313
HNE 0222
Houston 0025, 0069
Humax 0157, 0161, 0163, 0190, 0215,
0217, 0296, 0346
Huth 0005, 0018, 0019, 0021, 0025, 0033,
0069, 0072, 0075, 0076, 0077,
0085, 0119, 0130, 0222, 0225, 0272
Hypson0111
ID Digital 0157
Imex 0111
Imperial 0031, 0045
Ingelen 0127
Innovation 0010, 0039, 0050, 0052, 0057,
0297, 0303, 0347, 0372
Inernational 0222
Interstar 0129
Intertronic 225
Intervision 0025, 0088, 0119
ITT/Nokia0003, 0020, 0064, 0079, 0084,
0103, 0284, 0313, 0323, 0413
Jerrold 0414, 0420, 0422, 0425, 0432
Johansson 0019, 0075
JOK 0093, 0095, 0122
JSR 0025
JVC 0117, 0186, 0412
Kamm 0123
Kathrein 0017, 0022, 0034, 0040, 0043, 0066,
0081, 0087, 0098, 0105, 0110,
0113, 0122, 0123, 0124, 0132,
0152, 0157, 0159, 0160, 0189,
0218, 0283, 0299, 0300, 0324,
0362, 0371, 0381, 0392, 0395
Kathrein Eurostar 0110
Key West 0222
Klap 0122
Konig 0119
Kosmos 0032, 0033, 0034, 0081
KR 0005, 0087, 0089
Kreiselmeier 0017, 0066, 0113
K-SAT 0123
Kyostar 0002, 0087, 0222
L&S Electronic 0115, 0222
Lasat 0006, 0010, 0035, 0036, 0037, 0077,
0091, 0108, 0110, 0112, 0115,
0119, 0222, 0334, 0335, 0336
Lemon 0094
Lenco 0002, 0032, 0038, 0069, 0082, 0094,
0108, 0110, 0115, 0119, 0123, 0277
Leng 0019
Lennox 0025
Lenson 0029, 0116
Lexus 0105
LG 0032
Life 0050
Lifesat 0010, 0039, 0050, 0052, 0057, 0086,
0108, 0112, 0115, 0118, 0123,
0222, 0297, 0303, 0347, 0372
Lifetec 0010, 0039, 0050, 0052, 0057, 0297,
0303, 0347, 0372
Lorenzen 0069, 0094, 0096, 0119, 0222
Lorraine 0032
Lupus 0010, 0108, 0115
Luxor 0064, 0084, 0103, 0106, 0116, 0275,
0313, 0323, 0388
Lyonnaise 0055
M & B 0086, 0118
Macab 0055, 0434
Manata 0095, 0111, 0122, 0123, 0222
Manhattan 0003, 0006, 0020, 0025, 0095,
0122, 0269, 0383
Marantz 0043
Mascom 0006, 0081
Maspro 0003, 0020, 0040, 0063, 0066, 0089,
0094, 0113, 0117, 0123, 0289,
0328, 0393, 0412
Matsui 0049, 0066, 0095, 0107, 0113, 0117,
0122, 0412
Max 0119
MB 0039, 0086, 0118
Mediabox 0073, 0109, 0114
Mediamarkt 0225
Mediasat 0013, 0073, 0082, 0109, 0114,
0116
Medion 0010, 0039, 0050, 0052, 0057, 0108,
0115, 0123, 0222, 0297, 0303,
0335, 0347, 0372
Medison 0123
Mega 0043, 0105
Melectronic 0124
Metronic 0002, 0005, 0006, 0009, 0062,
0072, 0087, 0098, 0111, 0123,
0124, 0128, 0359, 0366, 0367,
0368, 0369, 0382
Metz 0017, 0066, 0113
Micro Electronic 0116, 0119, 0123
Micro Technology 0082, 0123
Micromaxx 0010, 0039, 0050, 0052, 0057,
0115, 0297, 0303, 0347, 0372
Microstar 0010, 0039, 0050, 0052, 0057,
0297, 0303, 0347, 0372
Microtec 0123
Minerva 0017, 0117, 0412
Mitsubishi 0003, 0017, 0049
Mitsumi 0037
Mnet 0427, 0433
Morgan Sydney 0056
Morgan's 0037, 0043, 0085, 0091, 0105,
0123, 0222, 0225
Motorola 0125
Movie Time 0419
Mr Zapp 0434
Multichoice 0054, 0126, 0433
Multistar 0034, 0036
Multitec 0052, 0112, 0347
Muratto 0015, 0032, 0074
Mysat 0123
Navex 0019, 0075
NEC 0041, 0067, 0302
Network 0068
Neuhaus 0013, 0025, 0029, 0069, 0082,
0085, 0094, 0116, 0119, 0123
Neusat 0094, 0123
NextWave 0051, 0130, 0273
Nikko 0123, 0225
Nokia 0003, 0020, 0064, 0079, 0084, 0103,
0114, 0156, 0170, 0196, 0221,
0233, 0235, 0241, 0253, 0254,
0257, 0262, 0263, 0264, 0265,
0284, 0310, 0311, 0320, 0323,
0332, 0333, 0396, 0400, 0413
Nomex0058
Nordmende 0002, 0003, 0004, 0006, 0055,
0075, 0107, 0290, 0324, 0391
Noos 0434
Nova 0126
Novis 0019, 0075
Oceanic 0024
Octagon 0002, 0005, 0021, 0077, 0087
Okano 0033, 0034, 0225
Ondigital 0070, 0386, 0387
Optex 0022, 0025
Optus 0114, 0126, 0130
Orbit 0014
Orbitech 0002, 0083, 0085, 0112, 0114,
0116, 0390
Osat 0005, 0106, 0388
Otto Versand 0017
Pace 0003, 0007, 0017, 0020, 0031, 0044,
0061, 0068, 0070, 0101, 0122,
0132, 0155, 0183, 0199, 0201,
0202, 0203, 0205, 0289, 0301,
0307, 0329, 0394
Pacific 0024
Packsat 0122
Palcom 0004, 0012, 0028, 0029, 0107
Palladium 0116, 0117, 0225, 0412
Palsat 0112, 0116
Paltec 0012
Panasat 0120, 0126

Panasonic 0003, 0020, 0044, 0101, 0155, 0192, 0318	Sat Team 0123	Start Trak 0002
Panda 0003, 0007, 0061, 0064, 0113, 0119	Satcom 0018, 0039, 0076, 0086, 0118, 0119, 0306	Strong 0002, 0005, 0010, 0032, 0045, 0108, 0114, 0115, 0126, 0129, 0231, 0232, 0234, 0238, 0243, 0245, 0253, 0266, 0284
Patriot 0122, 0222	Satec 0020, 0068, 0123	STVO 0111
Phoenix 0021, 0031, 0068, 0077	Satelco 0108, 0115	Sumida 0225
Phonotrend 0003, 0005, 0025, 0033, 0072, 0346	Satford 0018, 0076	Sunny Sound 0108, 0115
Pioneer 0109, 0114, 0197, 0373, 0405, 0415, 0416	Satline 0088	Sunsat 0082, 0123
Polsat 0055	Satmaster 0018, 0076	Sunstar 0037, 0108, 0115, 0222, 0225, 0307
Polytron 0022	SatPartner 0002, 0005, 0006, 0019, 0032, 0033, 0075	Super Sat 0121
Predki 0019, 0075	Satplus 0112	Supermax 0130
Preisner 0078, 0085, 0091, 0222	Schacke 0087	Systec 0222
Premiere 0025, 0047, 0073, 0109, 0114, 0157, 0253, 0254, 0266	Schneider 0010, 0050, 0052, 0057, 0097, 0112, 0122, 0285, 0303, 0347, 0385	Tandberg 0055
Priesner 0225	Schwaiger 0022, 0024, 0039, 0051, 0068, 0085, 0086, 0112, 0118, 0119, 0128, 0222, 0272, 0299, 0305, 0335, 0337, 0339, 0340, 0341, 0346, 0347, 0357, 0370, 0383, 0385	Tandy 0005
Profile 0038, 0122	Scientific Atlanta 0417, 0418	Tantec 0003, 0020, 0028, 0029, 0289
Promax0003	SCS 0110	Tatung 0023
Prosat 0004, 0005, 0031, 0045, 0072, 0088, 0107, 0270	Sede Electronique 0129, 0222	TCM 0010, 0039, 0050, 0052, 0057, 0133, 0134, 0135, 0136, 0137, 0138, 0139, 0140, 0141, 0142, 0143, 0144, 0145, 0146, 0147, 0148, 0297, 0303, 0347, 0372
Prosonic 0096	Seemann 0013, 0016, 0082, 0108, 0225	Techniland 0018, 0076
Protek 0024	SEG 0002, 0010, 0019, 0039, 0075, 0086, 0096, 0108, 0115, 0118, 0139, 0229, 0231, 0234, 0250, 0258, 0317, 0384	TechniSat 0016, 0029, 0060, 0083, 0105, 0112, 0114, 0116, 0150, 0151, 0164, 0185, 0194, 0213, 0214, 0220, 0224, 0226, 0236, 0239, 0240, 0260, 0267, 0308, 0309, 0390, 0398
Provision 0006	Seleco 0025, 0102	Technology 0126
PVP Stereo Visual Matrix 0422	Septimo 0128	Technosat 0130
Pye 0117	Servi Sat 0111, 0123	Technowelt 0119, 0128, 0222
Quadral 0004, 0005, 0010, 0072, 0085, 0088, 0095, 0107, 0108, 0115, 0122, 0132	Siemens 0017, 0066, 0091, 0113	Teco 0037, 0225
Quelle 0017, 0071, 0110, 0119, 0275	Silva 0032	Tele+1 0411, 0427, 0433
Quiero 0055	Skantin 0123	Telanor 0004
Radiola 0043, 0105	Skardin 0013, 0082	Telesat 0039, 0086, 0110, 0118, 0119
Radix 0016, 0078, 0089, 0127, 0191, 0247, 0256, 0380, 0397, 0399	Skinsat 0116	Teleciel 0087
Rainbow 0005, 0087, 0089	SKR 0123	Telecom 0123
Rediffusion 0041	SKY 0125	Teledirekt 0068
Redpoint 0013, 0082	Sky Digital 0044	Telefunken 0002, 0020, 0049, 0095, 0122, 0330, 0334, 0335, 0336
RedStar 0010, 0108, 0115	Skymaster 0005, 0039, 0052, 0072, 0086, 0088, 0104, 0112, 0118, 0123, 0139, 0149, 0158, 0219, 0227, 0246, 0249, 0255, 0268, 0321, 0322, 0347, 0348, 0349, 0350, 0351, 0352, 0374	Teleka 0005, 0016, 0078, 0081, 0087, 0094, 0116, 0119, 0225, 0280, 0393
RFT 0005, 0043, 0069, 0072, 0083, 0105	Skymax 0043, 0105	Telemaster 0006
Roadstar 0123	SkySat 0112, 0116, 0118, 0119, 0123	Telemax 0035
Roch 0111	Skyvision 0025	Telepiu 0427, 0433
Rover 0088, 0115, 0123	SL 0094, 0222	Telesat 0039, 0086, 0118, 0119
Ruefach 0038	SM Electronic 0112, 0123	Telestar 0029, 0112, 0114, 0116
Saba 0006, 0020, 0045, 0068, 0093, 0094, 0095, 0110, 0119, 0122, 0128, 0270, 0289, 0290, 0319, 0326, 0334, 0337, 0338, 0339, 0340, 0391	Smart 0110, 0123, 0127, 0222	Teletech 0104
Sabre 0003	Sony 0044, 0114, 0276	Televest 0003, 0056, 0222, 0365
Sagem 0055, 0099, 0434	SR 0037, 0222, 0225, 0290	Telewire 0025
Sakura 0021, 0031, 0077	Starcom 0432	Tempo 0130
Salora 0041, 0064, 0302, 0307	Starland 0052, 0123	Tevion 0010, 0039, 0050, 0052, 0057, 0123, 0297, 0303, 0347, 0372
Samsung 0002, 0153, 0154, 0162, 0193, 0204, 0280	Starring 0019, 0075	
SAT 0004, 0014, 0015, 0074, 0090, 0116, 0405		
Sat Cruiser 0130		
Sat Partner 0116		

Thomson	0003, 0011, 0027, 0046, 0049, 0055, 0073, 0110, 0114, 0119, 0122, 0123, 0168, 0172, 0173, 0177, 0178, 0180, 0181, 0290, 0330, 0391, 0401, 0402, 0403, 0404	Wisi	0228, 0230, 0235, 0236, 0242, 024, 0248, 0252, 0259, 0261, 0262, 0312, 314, 0315, 0316, 0356, 0375, 0376, 0377, 0378, 0379	LG	0024, 0098, 0099, 0117, 0118, 0119, 0207, 0314	
Thorens	0024	Wittenberg	0405	Magnavox	0127	
Thorn	0003, 0007, 0020, 0289, 0291	Woorisat	0006	Mustek	0012	
Tioko	0022, 0222	World	0075	Panasonic	0010, 0011, 0019, 0035, 0036, 0037, 0038, 0039, 0042, 0075, 0076, 0077, 0147, 0148, 0149, 0158, 0159, 0160, 0171, 0172, 0173, 0174, 0177, 0189, 0190, 0191, 0195, 0196, 0236, 0237, 0286, 0287, 0297, 0298, 0299, 0300, 0301, 0302, 0315, 0318	
Tokai	0105	Worldsat	0122	Pioneer	0025, 0084, 0085, 0138, 0139, 0209, 0210, 0226, 0227, 0249, 0282, 0283, 0284, 0285, 0292, 0293, 0294, 0310, 0316, 0317	
Tonna	0003, 0018, 0025, 0076, 0116, 0123	Xcrypton	0108, 0115	Saba	0101, 0102	
Torx	0432	Xsat	0123, 0132	Samsung	0017, 0088, 0089, 0250, 0251, 0252	
TPS	0048	Zaunkonig	0094	Sanyo	0014, 0016, 0082, 0083, 0167	
Triad	0014, 0015, 0032, 0074, 0312	Zehnder	0006, 0009, 0010, 0015, 0034, 0074, 0096, 0098, 0108, 0110, 0115, 0124, 0171, 0219, 0299, 0317, 0381, 0382	Sharp	0068, 0069, 0070, 0132, 0133, 0134, 0155, 0181, 0182, 0230, 0238, 0239, 0303, 0304	
Triasat	0030, 0080, 0116	Zenith	0125	Sony	0006, 0013, 0021, 0029, 0040, 0043, 0049, 0050, 0051, 0116, 0120, 0122, 0123, 0124, 0140, 0141, 0142, 0143, 0144, 0145, 0146, 0156, 0157, 0175, 0184, 0185, 0186, 0187, 0188, 0192,	
Triax	0017, 0029, 0080, 0110, 0116, 0123, 0222, 0334, 0364	Zinwell	0157	Sony	0193, 0197, 0198, 0205, 0206, 0207, 0208, 0217, 0218, 0228, 0229, 0234, 0234, 0255, 0256, 0257, 0260, 0261, 0269, 0270, 0271, 0305, 0306, 0311	
Turnsat	0123	Zodiac	0005, 0087	TCM	0001, 0046, 0107, 0108, 0109, 0110, 0111, 0112, 0113, 0114, 0115, 0116	
Tvonic	0182			Teac	0053, 0054, 0267, 0268	
Twinner	0056, 0111, 0123, 0222, 0365	HTS Codes			Technics	0035, 0047, 0048, 0074, 0152, 0153, 0154, 0166, 0171, 0246, 0247, 0248
UEC	0126, 0131	Philips	0000, 0002, 0003, 0004, 0009, 0020, 0027, 0030, 0031, 0032, 0033, 0034, 0052, 0062, 0063, 0064, 0065, 0066, 0067, 0071, 0078, 0079, 0080, 0081, 0121, 0127, 0161, 0176, 0272, 0273, 0274, 0275, 0276, 0277, 0278, 0279, 0280, 0281, 0295, 0296, 0308, 0309, 0312, 0313	Thomson	0130, 0131, 0135, 0136, 0137, 0175, 0178, 0179, 0180, 0205	
Uher	0112			Yamaha	0026, 0093, 0258, 0259	
Uniden	0042, 0090	Aiwa	0023, 0043, 0090, 0091, 0092, 0162, 0163, 0168, 0169, 0170, 0199, 0200, 0201, 0288, 0289, 0290, 0291			
Unisat	0021, 0077, 0105, 0222, 0225	Alba	0100			
Unitor	0009, 0019	Denon	0058, 0059, 0060, 0061, 0072, 0073			
United Cable	0422	Denver	0028, 0086, 0087, 0105, 0106			
Universum	0017, 0066, 0079, 0090, 0096, 0110, 0113, 0117, 0119, 0292, 0412, 0413	DK digital	0007			
Variosat	0017, 0066, 0113	Eltax	0005			
Vega	0115	Goodmans	0103, 0104			
Ventana	0043, 0105	Harman/Kardon	0045			
Vestel	0096	Hitachi	0022, 0041, 0095, 0096, 0097			
Via Digital	0046	JVC	0008, 0015, 0044, 0055, 0056, 0057, 0125, 0126, 0128, 0129, 0150, 0151, 0164, 0165, 0183, 0211, 0212, 0213, 0219, 0220, 0221, 0222, 0223, 0224, 0225, 0231, 0232, 0233, 0240, 0241, 0242, 0262, 0263, 0264, 0265, 0266			
Viasat	0132	Kenwood	0018, 0094, 0155, 0194, 0202, 0203, 0204, 0214, 0215, 0216, 0230, 0243, 0244, 0245, 0253, 0254			
Videoway	0423					
Visionic	0019, 0025, 0052, 0053, 0093, 0122, 0123, 0353, 0354, 0355, 0356					
Visiopass	0413, 0429, 0434					
Visiosat	122, 140, 156					
Viva	0069					
Vivanco	0059					
Vivid	0131					
Vortec	0002, 0070, 0280					
V-Tech	0014, 0015, 0074, 0093, 0098, 0124, 0304, 0313					
Wela	0085					
Welltech	0112					
WeTeKom	0112, 0116, 0118					
Wevasat	0003					
Wewa	0003					
Winersat	0019, 0075					
Wintergarten	0072					
Wisi	0003, 0014, 0015, 0016, 0017, 0066, 0074, 0078, 0085, 0093, 0113, 0116, 0119, 0143, 0148, 0223,					

Contact information

Type no. _____

Product no. _____



België / Belgique 078 250 145	€0.06/min	Italia 8403 20086	€0.08/min	Svenska 08 5792 9100	Local
Danmark 3525 8759	Local	Luxembourg 40 6661 5644	Locale	Suomi 09 2311 3415	Local
Deutschland 01803 386 852	€0.09/min	Nederland 0900 8407	€0.10/min	United Kingdom 0870 900 9070	Local
France 0821 611 655	€0.09/min	Norge 2270 8111	Local		
ΕΛΛΑΣ 0 0800 3122 1280	Δωρεάν	Österreich 0810 000205	€0.07/min		
España 902 888 784	€0.10/min	Portugal 2 1359 1442	Local		
Ireland 01 601 1777	Local	Schweiz / Suisse / Svizzera 0844 800 544	Local		



Specifications are subject to change without notice
Trademarks are the property of Koninklijke Philips Electronics N.V.
or their respective owners
2008 © Koninklijke Philips Electronics N.V. All rights reserved

www.philips.com



Printed in Belgium