

PHILIPS

Hospitality Television

32HF9385D/42HF9385D



Installation of your Philips Hotel TV

1. Introduction

This addendum has been designed to help you install programmes on this Digital TV and activating the hotel mode.

Use this addendum in conjunction with the User Manual of this television.



Please handle the TV with care and wipe with a soft cloth to ensure your TV keeps looking new.

2. The benefits of the Philips hotel TV

This TV is specially designed for hotels. The Philips hotel TV offers all kind of features to Maximise the convenience for the hotel and meet the needs for the guest

- Welcome message to give a friendly welcome to your guest when activating the tv
- Remote control features like low battery detection and an anti-theft screw for preventing of theft for batteries
- Access to the user menu can be blocked. This prevents users (e.g. guests) from deleting or changing program settings and/or modifying picture and sound settings. This ensures that TVs are always set up correctly.
- A *switch-on* volume and programme can be selected. After switching on, the TV will always start on the specified program and volume level.
- The maximum volume can be limited in order to prevent disturbance.
- The television keys VOLUME +/- , PROGRAM +/- and MENU can be blocked.
- Screen information can be suppressed.
- Programmes can be blanked

3. Installing the channels

Installing Digital Programs (only applicable for 20/26/32HF5335D)

Ensure the TV is in Digital mode. If it is in Analogue mode, press the **A/D** (Analogue/Digital) key on the Remote Control to enter the Digital mode.



1. Press the **(Menu Digital)** key on the Remote Control
2. Press the Up/Down Arrow Key to scroll to the item called INSTALLATION and press the Right Arrow Key
3. Press the Up/Down Arrow Key to scroll to the item called SERVICE SETUP and press the Right Arrow Key
4. Press the Up/Down Arrow Key to scroll to the item called REINSTALL ALL SERVICES and press the Right Arrow Key
5. Press the Up/Down Arrow Key to scroll to the item called SEARCH and press OK to start the scan. *The TV will now start to scan and install all available (Digital) TV channels and Radio stations automatically. When the scan is completed, the TV menu will indicate the number of digital services found.*
6. Press the OK key again to Store all the services that have been found.

Installing Analogue Programs

Ensure the TV is in Analogue mode. If it is in Digital mode, press the **A/D** (Analogue/Digital) key on the Remote Control to enter the Analogue mode.



1. Press the **(Menu TV)** key on the Remote Control
2. Press the Up/Down Arrow Key to scroll to the item called INSTALL and press OK
3. Press the Up/Down Arrow Key to scroll to the item AUTO STORE and press OK

The TV will now start to scan and install all available (Analogue) TV channels automatically. This operation will take a few minutes. The TV display will show the progress of the scan and the number of programmes found.

Refer to the chapter on *Automatic Tuning of Analogue Programmes* in the User Manual for more details. You can also refer to the chapter on *Manual Tuning of Analogue Programmes* in the User Manual if a manual scan is preferred.

4. Activating the Hotel Mode Setup menu (BDS)

1. Switch on the television and select an **analogue** channel
2. On the Remote Control, press keys: **[3, 1, 9, 7, 5, 3, MUTE]**
3. The **BDS HOTEL MODE SETUP MENU** becomes visible
4. Use the cursor keys to select and change any of the following settings:

Function	Possible selections
BDS MODE	ON /OFF
SWITCH ON SETTINGS	
SWITCH ON VOLUME	0-100, LAST STATUS
MAXIMUM VOLUME	0-100
SWITCH ON CHANNEL	USER DEFINED, LAST STATUS
POWER ON	ON/STANDBY/LAST STATUS
DISPLAY MESSAGE	ON/OFF
WELCOME MESSAGE	LINE 1/LINE 2/CLEAR
CONTROL SETTINGS	
LOCAL KEYBOARD LOCK	ON/OFF/ALL
REMOTE CONTROL LOCK	ON/OFF
OSD DISPLAY	ON/OFF
HIGH SECURITY MODE	ON/OFF
AUTO SCART	ON/OFF
MONITOR OUT	ON/OFF
BLANK CHANNEL	ON/OFF
STORE	>

5. Select "**STORE**" and press **[CURSOR RIGHT]** to save the settings and exit BDS Hotel Mode setup. Press **[MENU]** to exit without saving.
6. For BDS Hotel Mode settings to take effect, you must turn the TV set Off, then back On.

BDS Hotel Mode Functions

This paragraph describes the functionality of each item in the BDS Hotel Mode Setup menu.

BDS MODE

- ON** BDS Hotel Mode is ON:
- The user menu is blocked.
 - All settings of the Hotel Mode Setup menu are in effect.

- OFF** BDS Hotel Mode is OFF:
- The TV operates as a normal consumer TV

SWITCH ON VOL

When the user switches the TV ON, it will play at the specified volume level. There are 2 options:

- **LAST STATUS** Upon start-up, the TV volume will be set to the level before the TV set was last turned off.
- **USER DEFINED** As specified by installer

Remark: "SWITCH ON VOL" cannot exceed the MAXIMUM VOL level. This is the volume level with which the Hotel Mode Setup menu was entered.

MAXIMUM VOL

The TV Volume will not exceed the selected volume level.

SWITCH ON CHANNEL

When the user switches the TV ON, it will tune to the specified channel. There are 2 options:

- **LAST STATUS** The TV will switch on to the last channel that was shown before the TV set was turned off
- **USER DEFINED** Any analogue channel can be chosen to be the first channel to switch on

POWER ON

The Power On function allows the TV to enter a specific mode of operation (On or Standby) after the mains power is activated.

- ON** When set, the TV will always turn ON after the mains power is enabled.
- STANDBY** When set, the TV will always turn to STANDBY after mains power is enabled
- LAST STATUS** When set, the TV will always turn to the last power status before the mains power was disabled.

DISPLAY MESSAGE

- ON** Enables display of the Welcome Message for 30 seconds after the TV set is turned on
- OFF** Disables the display of the Welcome Message.

If OSD DISPLAY is set to OFF, then the Welcome Message is automatically disabled.

WELCOME MESSAGE

The Welcome Message function allows the TV to show a customized greeting to the hotel guest whenever the TV is switched on. This helps to personalize the hotel experience for guests.

The Welcome Message can consist of 2 lines of text, with each line containing a maximum of 20 alphanumeric characters. Use the Remote Control arrow keys to create the Welcome Message.

To enable the display of the Welcome Message, the DISPLAY MESSAGE option must be ON
To clear the Welcome Message from the TV's memory, select **CLEAR**

LOCAL KEYBOARD LOCK

- ON** The television keys VOLUME +/-, PROGRAM +/- and MENU are blocked.
- OFF** The television keys VOLUME +/-, PROGRAM +/- and MENU function normally
- ALL** The television keys VOLUME +/-, PROGRAM +/-, MENU and POWER are blocked.

REMOTE CONTROL LOCK

- ON** Standard Remote Control keys are disabled.
- OFF** All Remote Control keys will function normally.

OSD DISPLAY

- ON** Normal screen information is displayed (e.g. programme information)
- OFF** Screen information is suppressed.

HIGH SECURITY MODE

- ON** Allows access to the BDS Hotel Mode Setup Menu via the special BDS Setup Remote only. (RC2573/01)
- OFF** Allows access to the BDS Hotel Mode Setup Menu via BDS Setup Remote or via normal Remote Control (using special key code sequence).

AUTO SCART

The Auto Scart function enables auto-detection of AV devices that are connected to the TV's Scart connector.

- ON** Enables Auto Scart switching in BDS Hotel Mode.
- OFF** Disables Auto Scart switching in BDS Hotel Mode.

MONITOR OUT

- ON** Allows audio & video output from TV via relevant AV connectors (if available).
- OFF** Disables both Audio & Video output from the TV (to prevent illegal copying).

BLANK CHANNEL

The Blank Channel function disables the display of video on the TV, but does not affect the audio output. This function can be used for audio applications (example: Off-air radio transmission, music channels, and so on), which do not necessarily require the display of video.

- ON** The current programme is blanked
- OFF** The current programme is not blanked (normal visible; DEFAULT value)

BLANK CHANNEL can be set for every channel. Use [**P+** / **P-**] to go through all the programmes and set the desired status per channel. The programme number is visible in the top left corner.

Low Battery Check

This television set has a special feature which checks the battery power level of a TV Remote Control, and indicates if the battery is low and requires changing.

(Note: The Low Battery Check function works only with certain models of Remote Controls. Please check with the Philips sales representative if the Remote Control used with this TV supports this function)

To activate the Low Battery Check function, hold the TV Remote Control in front of the TV, and **press and hold** the **OK** button on the Remote Control for at least 5 seconds. A message will appear on the TV screen to indicate if the battery power level is OK, or if it is Low. If the message indicates that the battery level is low, it is recommended to change the batteries of the Remote Control immediately.

5. Cloning of settings

Cloning of analogue TV channels and TV settings as described in the chapter **Hotel Mode Set-up menu**

For 15/20HF5234

- Wireless cloning with the SmartLoader 22AV1120 or 22AV1135
- Cloning off all adjustable TV settings + analogue channel table

For 20/26/32HF5335D

- Wired cloning with the SmartLoader 22AV1135 using the wire packed with the SmartLoader
- Cloning off all adjustable TV settings + analogue channel table (digital channel table via automatic installation)

Instruction for cloning of settings between TVs Philips SmartLoader (22AV1135/00)

The Philips SmartLoader is an installation tool especially designed for easy and fast installation and copying of TV settings on Philips Institutional TV's.

The Philips SmartLoader works in 2 modes – Wireless and Wired:

Wireless mode ---- through infrared sensor (15/20HF5234)

Switch the SmartLoader to “Wireless” mode by sliding the side-switch to the  icon on the SmartLoader device. Point the Wireless SmartLoader to the TV’s infrared receiver (optimal distance of 5-30cm) and proceed with the Installation procedure listed below.

Wired mode ---- using the by-packed accessory cable(s) (20/26/32HF5335D)

Switch the SmartLoader to “Wired” mode by sliding the side-switch to the  icon on the SmartLoader device.

Examine the rear connectors of the TV set to determine if the 3-pin or 4-pin female connector wire (packed with the Wireless SmartLoader) should be used. Plug in the correct connector wire to the corresponding opening on the TV set (usually marked as SERV C), and then connect the RJ11 jack end of the accessory wire to the RJ11 socket on the SmartLoader.

The Installation Procedure consists of three simple steps:

1. Choosing a Master TV

The Master TV is the TV set whose installation and configuration settings are to be copied into other TV’s (of the same type only).

2. Programming the SmartLoader with the settings from the Master TV

Follow these steps to program the SmartLoader with the settings of the Master TV.

- a) Wireless method
 - Set the SmartLoader to “Wireless” mode using the side switch.
 - Turn on the TV, and while holding the SmartLoader, point it in the direction of the TV. Press the “MENU” Key on the SmartLoader.
- b) Wired method
 - Connect the SmartLoader to the TV using the appropriate accessory cable.
 - Set the SmartLoader to “Wired” mode using the side switch.
 - Turn on the TV, and while holding the SmartLoader, point it in the direction of the TV. Press the “MENU” Key on the SmartLoader.

The Master TV will show the following menu:

SMARTLOADER TO TV >
TV TO SMARTLOADER >

On the TV screen, highlight the menu option “TV TO SMARTLOADER”

Press the right arrow key on the SmartLoader to start the programming process

A number display (from 0~100) will be shown on screen, indicating the percentage of the programming progress from the TV to the SmartLoader. When the programming is completed, “##” will show “100” and the message “DONE” will appear.

TV TO SMARTLOADER ## (0-100)

The SmartLoader is programmed and can be used to install and configure other TVs.

Copying the settings of the Master TV to other TVs with the SmartLoader

Follow these steps to install and configure the settings of a Philips TV with the SmartLoader.

a) Wireless method

- Set the SmartLoader to “Wireless” mode using the side switch.
- Turn on the TV, and while holding the SmartLoader, point it in the direction of the TV. Press the “MENU” Key on the SmartLoader.

b) Wired method

- Connect the SmartLoader to the TV using the appropriate accessory cable.
- Set the SmartLoader to “Wired” mode using the side switch.
- Turn on the TV, and while holding the SmartLoader, point it in the direction of the TV. Press the “MENU” Key on the SmartLoader.

On the TV screen, highlight the menu option “SMARTLOADER TO TV”

Press the right arrow key on the SmartLoader to initiate the copying process

- ▷ A number display (from 0~100) will be shown on screen, indicating the percentage of the installation progress from the SmartLoader to the TV. When the data transfer is completed, “##” will show “100” and the message GOODBYE will appear.

SMARTLOADER TO TV ## (0-100)

- ▷ The TV will go to Standby mode. When the TV is next powered on, it will be configured with the settings from the Master TV, and ready for use.

Problems and Solutions:

1. *The message “**I2C ERROR**” is displayed on the screen.*
 - Bad connection of RJ11 wire or wrong data transmission has occurred. Try again.
2. *The message “**WRONG VERSION**” is displayed on the screen.*
 - The program contained in the SmartLoader has a software code incompatible with the actual TV. Reprogram the Wireless SmartLoader from a Master TV whose software code is compatible with the actual TV.
3. *TV doesn't respond to the SmartLoader.*
 - Check if the LED on the SmartLoader lights up in green when pressing any button. If the LED is red, it means that the batteries are low and should be replaced.
 - Bring the SmartLoader closer to the TV infrared receiver and try again.

Notes:

- ① Make sure that the 3 R6/AA sized batteries are placed correctly in the bottom compartment of the SmartLoader. The LED on the SmartLoader should light up in green when pressing any button, indicating operational batteries. When the LED shows red, the batteries need to be replaced.
- ① ***The SmartLoader can only copy the settings between 2 TVs of the same type. Once the SmartLoader is programmed with the settings from a Master TV of a certain type or model, then these settings can be installed on another TV of the same model only.***
- ① ***The SmartLoader cannot be used to copy the (digital) channel table of a Digital TV set.***
- ① ***If the SmartLoader is used with a DVB (European Digital) TV set, then the TV set must first be switched to Analog mode.***



Disposal of your old product.

Your product is designed and manufactured with high quality materials and components, which can be recycled and reused. When this crossed-out wheeled bin symbol is attached to a product it means the product is covered by the European Directive 22002/96/EC. Please find out more about the separate collection system for electrical and electronic products in your local neighborhood.

Please act according to your local rules and do not dispose of your old products with your normal household waste. The correct disposal of your old product will help prevent potential negative consequences for the environment and human health.



The packaging of this product is intended to be recycled. Apply to the local authorities for correct disposal.



2007© Koninklijke Philips Electronics N.V. all rights reserved
Specifications are subject to change without notice
Trademarks are property of Koninklijke Philips Electronics N.V. or their respective owners.

Spis treści

1 Ważne 3	7 Połączenia (odtwarzacz DVD, odbiornik, ...) 30
1.1 Bezpieczeństwo 3	7.1 Opis połączeń 30
1.2 Konserwacja ekranu 3	7.2 Informacje dotyczące połączeń 31
1.3 Recykling 3	7.3 Podłączanie urządzeń 33
2 Telewizor 4	7.4 Konfiguracja połączeń 37
2.1 Opis telewizora 4	7.5 Przygotowanie do odbioru usług cyfrowych 38
2.2 Główne cechy produktu 5	8 Parametry techniczne 39
3 Czynności wstępne 5	9 Rozwiązywanie problemów 40
3.1 Ustawianie telewizora w odpowiedniej pozycji 5	10 Indeks 42
3.2 Montaż naścienny — standard VESA 5	
3.3 Baterie pilota zdalnego sterowania 7	
3.4 Przewód antenowy 7	
3.5 Podłączanie przewodu zasilającego 7	
3.6 Pierwsza instalacja 7	
4 Korzystanie z telewizora 8	
4.1 Włączanie/wyłączanie oraz tryb gotowości 8	
4.2 Oglądanie telewizji 9	
4.3 Oglądanie kanałów z odbiornika cyfrowego 9	
4.4 Oglądanie materiałów z podłączonych urządzeń 9	
4.5 Oglądanie filmów na płytach DVD 10	
4.6 Wybieranie strony telegazety 10	
4.7 Zmiana trybu Ambilight 11	
5 Korzystanie z dodatkowych funkcji telewizora 12	
5.1 Opis pilota zdalnego sterowania 12	
5.2 Opis menu telewizora 13	
5.3 Ustawienia obrazu i dźwięku 15	
5.4 Funkcja Ambilight 18	
5.5 Telegazeta 19	
5.6 Tworzenie list ulubionych kanałów 20	
5.7 Elektroniczny program telewizyjny (EPG) 21	
5.8 Zegary programowane i blokady 22	
5.9 Napisy dialogowe 23	
5.10 Przeglądanie zdjęć i odtwarzanie plików MP3... 24	
5.11 Słuchanie cyfrowych kanałów radiowych 26	
5.12 Aktualizowanie oprogramowania 26	
6 Instalacja kanałów 27	
6.1 Automatyczna instalacja kanałów 27	
6.2 Ręczna instalacja kanałów 28	
6.3 Zmiana kolejności zapisanych kanałów 28	
6.4 Automatyczne zarządzanie kanałami 29	
6.5 Test odbioru sygnału cyfrowego 29	
6.6 Ustawienia fabryczne 29	

UWAGA!



W odbiorniku wysokie napięcie!
Przed zdjęciem obudowy wyjąć wtyczkę z gniazda sieciowego!

2007 © Koninklijke Philips Electronics N.V.
Wszelkie prawa zastrzeżone. Dane techniczne mogą ulec zmianie bez powiadomienia. Znaki towarowe są własnością firmy Koninklijke Philips Electronics N.V. lub własnością odpowiednich firm.

Firma Philips zastrzega sobie prawo do modyfikowania produktów bez konieczności dostosowywania do zmian wcześniejszych partii dostaw.

Materiały zawarte w niniejszej instrukcji są opracowane pod kątem zestawu używanego zgodnie z przeznaczeniem. Jeśli produkt lub jego poszczególne moduły są używane do innych celów niż określa to niniejsza instrukcja, należy uzyskać potwierdzenie prawidłowego i odpowiedniego zastosowania. Firma Philips gwarantuje, że zawartość materiałów nie narusza żadnych patentów zarejestrowanych w Stanach Zjednoczonych. Firma nie udziela żadnych dodatkowych gwarancji ani w sposób wyraźny, ani dorozumiany.

Gwarancja

Produkt nie zawiera żadnych komponentów, które wymagałyby wymiany lub naprawy przez użytkownika.

Nie należy otwierać ani zdejmować pokryw zabezpieczających wewnątrz produktu. Napraw mogą dokonywać wyłącznie centra serwisowe firmy Philips oraz oficjalne warsztaty naprawcze. Niezastosowanie się do powyższych warunków powoduje utratę wszelkich gwarancji, zarówno tych wyraźnie określonych, jak i dorozumianych. Wszelkie wyraźnie zabronione w instrukcji czynności, wszelkie niezalecane lub niezatwierdzone regulacje lub procedury montażu powodują utratę gwarancji.

Charakterystyka pikseli

Niniejszy produkt jest wykonany w technologii LCD z wykorzystaniem dużej liczby kolorowych pikseli. Mimo że jego współczynnik efektywnych pikseli wynosi co najmniej 99,999%, na ekranie mogą być stale wyświetlane czarne kropki lub jasne plamki światła (czerwone, zielone lub niebieskie). Jest to strukturalna cecha wyświetlacza (w ramach powszechnie obowiązujących standardów przemysłowych) i nie jest uznawana za usterkę.

Oprogramowanie o otwartym kodzie źródłowym

Ten telewizor zawiera oprogramowanie o otwartym kodzie źródłowym. Firma Philips niniejszym oferuje dostarczenie lub udostępnienie na żądanie pełnej, odczytywalnej maszynowo kopii odpowiedniego kodu źródłowego na nośniku zwyczajowo przyjętym do wymiany oprogramowania, za opłatą nie wyższą niż rzeczywisty koszt dystrybucji kodu źródłowego.

Ta oferta jest ważna przez 3 lata od momentu zakupu niniejszego produktu. Aby otrzymać kod źródłowy, należy wysłać prośbę na adres:
Philips Innovative Applications N.V.
Ass. to the Development Manager
Pathoekeweg 1 I
B-8000 Brugge
Belgia

Zgodność ze standardami EMF

Firma Koninklijke Philips Electronics N.V. produkuje i sprzedaje wiele produktów przeznaczonych dla klientów detalicznych, które — jak wszystkie urządzenia elektroniczne — mogą emitować oraz odbierać sygnały elektromagnetyczne. Jedną z najważniejszych zasad firmy Philips jest podejmowanie wszelkich koniecznych działań zapewniających bezpieczne i nieszkodliwe dla zdrowia korzystanie z jej produktów. Obejmuje to spełnienie wszystkich mających zastosowanie przepisów prawnych oraz wymogów standardów dotyczących emisji pola magnetycznego (EMF) już na etapie produkcji. Jesteśmy czynnie zaangażowani w opracowywanie, wytwarzanie i sprzedawanie produktów, które nie mają niekorzystnego wpływu na zdrowie.

Firma Philips zaświadcza, iż zgodnie z posiadaną obecnie wiedzą naukową wytwarzane przez nas produkty są bezpieczne, jeżeli są używane zgodnie z ich przeznaczeniem.

Aktywnie uczestniczymy także w doskonaleniu międzynarodowych standardów EMF i przepisów bezpieczeństwa, co umożliwi nam przewidywanie kierunków rozwoju standaryzacji i szybkie dostosowywanie naszych produktów do nowych przepisów.

Bezpiecznik zasilania (dotyczy tylko Wielkiej Brytanii)

Ten telewizor jest wyposażony w zatwierdzone gniazdo zasilania. W razie konieczności wymiany bezpiecznika należy zastąpić go bezpiecznikiem o takich samych parametrach, jakie są podane przy gnieździe (przykład 10A).

1. Zdejmij pokrywę bezpiecznika i wyjmij bezpiecznik.
2. Wymieniany bezpiecznik musi być zgodny z brytyjskim standardem BS 1362 oraz musi znajdować się na nim znak zgodności ze standardami ASTA. Jeżeli bezpiecznik zostanie zgubiony, należy skontaktować się ze sprzedawcą w celu określenia właściwego typu bezpiecznika zastępczego.
3. Załóż pokrywę bezpiecznika.

Aby zachować zgodność z dyrektywą EMC, od gniazda zasilania tego produktu nie można odłączać przewodu zasilającego.

Prawa autorskie

VESA, FDMI i logo VESA Mounting



Compliant są znakami towarowymi organizacji Video Electronics Standards Association.



Wyprodukowano na licencji firmy Dolby Laboratories. „Dolby”, „Pro Logic” oraz symbol podwójnej litery DD są znakami towarowymi firmy Dolby Laboratories.



Wyprodukowano na licencji firmy BBE Sound, Inc. zarejestrowanej przez nią pod jednym lub kilkoma patentami w Stanach Zjednoczonych: 5510752, 5736897. Symbole BBE i BBE są zastrzeżonymi znakami towarowymi firmy BBE Sound Inc.

Windows Media jest zastrzeżonym znakiem towarowym lub znakiem handlowym firmy Microsoft Corporation w Stanach Zjednoczonych i/lub innych krajach.

® Kensington i MicroSaver są zastrzeżonymi w Stanach Zjednoczonych znakami towarowymi firmy ACCO World Corporation z wydanymi patentami i zgłoszonymi wnioskami patentowymi w innych krajach na całym świecie. Wszystkie inne zastrzeżone i niezastzeżone znaki towarowe są własnością odpowiednich firm.



I Ważne

Przed rozpoczęciem korzystania z produktu należy przeczytać niniejszą instrukcję obsługi.

W szczególności należy zapoznać się z tą częścią i postępować ściśle według instrukcji. Gwarancja nie obejmuje uszkodzeń spowodowanych wskutek postępowania nieuwzględniającego przedstawionych instrukcji.

I.1 Bezpieczeństwo

- Aby uniknąć zwarć, chroń urządzenie przed deszczem i wodą.
- Aby uniknąć zagrożenia pożarem lub porażenia prądem, nie umieszczaj obok telewizora źródeł otwartego ognia (np. zapalonych świec).
- W celu zapewnienia odpowiedniej wentylacji zachowaj odstęp o szerokości co najmniej 10 cm z każdej strony telewizora.
- Nie ustawiaj urządzenia w pobliżu grzejników ani innych źródeł ciepła.
- Nie umieszczaj telewizora w ciasnej przestrzeni, na przykład w szafie na książki. Upewnij się, że zasłony, szafki i inne przedmioty nie będą blokować przepływu powietrza przez otwory wentylacyjne.
- Upewnij się, że telewizor jest nieruchomy. Ustaw telewizor na stabilnej i płaskiej powierzchni. Używaj tylko podstawy dostarczonej z telewizorem.
- Aby zapobiec uszkodzeniu przewodu zasilającego, co może spowodować pożar lub porażenie prądem, nie stawiaj na przewodzie telewizora ani żadnych przedmiotów, które mogą uciskać przewód.
- W przypadku zamocowania urządzenia na podstawie obrotowej lub wsporniku ściennym zgodnym ze standardem VESA, nie należy zbyt mocno ciągnąć za wtyczki przewodu zasilającego. Poluzowane wtyczki przewodu mogą spowodować iskrzenie lub pożar.

I.2 Konserwacja ekranu

- Przed czyszczeniem odłącz telewizor od sieci elektrycznej.
- Wytrzyj powierzchnię miękką, wilgotną szmatką. Nie używaj żadnych substancji chemicznych (środków chemicznych lub środków czyszczących stosowanych w gospodarstwach domowych).

Może to spowodować uszkodzenie ekranu.

- Nie dotykaj, nie naciskaj, nie trzymaj ani nie uderzaj ekranu niczym twardym, ponieważ może to spowodować trwałe uszkodzenie jego powierzchni.
- Aby uniknąć zniekształcenia obrazu oraz płowienia kolorów, niezwłocznie usuwaj krople wody z ekranu.
- Nieruchome obrazy

Unikaj wyświetlania nieruchomych obrazów, na ile to możliwe. Jeśli nie można tego uniknąć, zmniejsz kontrast i jasność obrazu, aby zapobiec uszkodzeniu ekranu.

Nieruchome obrazy są to obrazy, które są wyświetlane na ekranie przez długi czas. Są to na przykład: menu ekranowe, strony telegazety, czarne paski, informacje giełdowe, logo kanału telewizyjnego, informacje o czasie itp.

I.3 Recykling

- Oddaj opakowanie do lokalnego punktu zbiórki surowców wtórnych.
- Zużytych baterii pozbywaj się zgodnie z obowiązującymi w Polsce przepisami.
- Ten produkt został zaprojektowany i wytworzony z materiałów, które mogą zostać poddane utylizacji i ponownie wykorzystane.
- Nie wyrzucaj tego produktu wraz z innymi odpadami pochodzącymi z gospodarstwa domowego. Dowiedz się lub zapytaj sprzedawcę o bezpieczny dla środowiska recykling oraz obowiązujące przepisy. Nienadzorowane pozbywanie się odpadów szkodzi środowisku naturalnemu i ludzkiemu zdrowiu. (Dyrektywa 2002/96/WE)

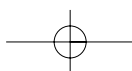
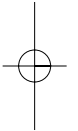
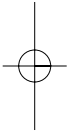

2 Telewizor

Ta część omawia przyciski sterujące i funkcje telewizora.

2.1 Opis telewizora

Boczne przyciski sterujące

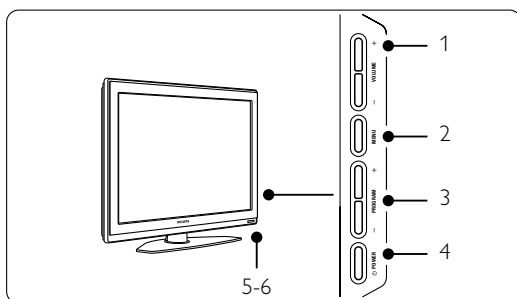

- 1 Regulacja głośności
- 2 Menu
- 3 Zmiana programu lub kanału
- 4 Wyłącznik zasilania
- 5 Wskaźnik diodowy (niebieski: wyłączony; czerwony: tryb gotowości)
- 6 Czujnik podczerwieni pilota zdalnego sterowania

Boczne złącza

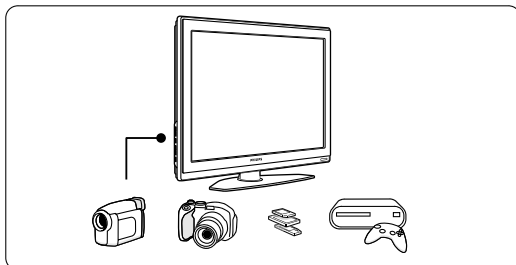

Służą do podłączania aparatu cyfrowego, konsoli do gier, słuchawek i urządzenia pamięci USB.

Tyłne złącza

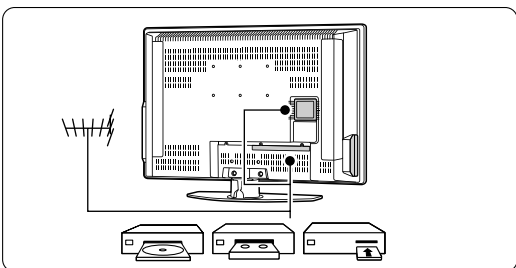

Służą do podłączania anteny, odtwarzacza DVD, magnetowidu lub innego urządzenia.

Pilot zdalnego sterowania

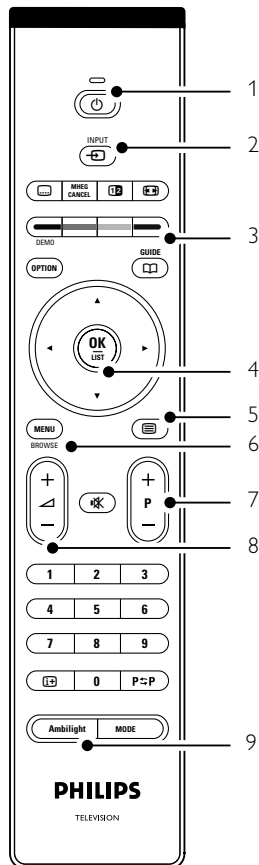

- 1 Tryb gotowości lub włączanie
- 2 Wybór odtwarzacza DVD, magnetowidu i innych urządzeń
- 3 Kolorowe przyciski
- 4 Przycisk nawigacyjny (w górę ▲, w dół ▼, w lewo ◀, w prawo ▶) OK i LIST
- 5 Przycisk telegazety
- 6 Przycisk menu
- 7 Wybór poprzedniego/następnego programu
- 8 Regulacja głośności
- 9 Włączanie/wyłączanie funkcji Ambilight

Więcej informacji na temat pilota można znaleźć w części 5.1 Opis pilota zdalnego sterowania.

2.2 Główne cechy produktu

Urządzenie wyposażono w wiele nowoczesnych elementów i funkcji audio lub wideo. Telewizor oferuje następujące możliwości...

Ambilight

Zapewnia większy komfort oglądania oraz lepszą odbieraną jakość obrazu.

Technologia Perfect Pixel HD

Gwarantuje doskonałą jakość obrazu z dowolnego źródła sygnału.

100Hz Clear LCD

Funkcja 100Hz Clear LCD zapewnia idealną ostrość ruchomych obrazów, lepszy poziom czerni, wysoką kontrastowość, brak migotań obrazu oraz szerszy kąt oglądania.

Zintegrowany tuner DVB-T

Oprócz programów telewizji analogowej telewizor odbiera również sygnał cyfrowej telewizji naziemnej oraz cyfrowych stacji radiowych.

Elektroniczny program telewizyjny — EPG

Elektroniczny program telewizyjny (EPG) wyświetla na ekranie informacje i godziny emisji programów telewizji cyfrowej. Program telewizyjny EPG może przypominać o godzinie rozpoczęcia programu, włączać telewizor itp.

Złącza HDMI

Trzy złącza HDMI umożliwiają wykonanie połączenia dla obrazu wysokiej rozdzielczości o najwyższej jakości.

Połączenie USB

Złącze multimedialne umożliwiające natychmiastowe przeglądanie zdjęć oraz odtwarzanie muzyki.

3 Czynności wstępne

Ta część omawia informacje pomocne przy ustawianiu telewizora w odpowiedniej pozycji oraz przy pierwszej instalacji urządzenia.

3.1 Ustawianie telewizora w odpowiedniej pozycji

Ostrzeżenie

Przed ustawieniem telewizora w odpowiedniej pozycji prosimy o uważne przeczytanie informacji na temat zasad bezpieczeństwa, zamieszczonych w części **1.1 Bezpieczeństwo**.

Telewizory z dużymi ekranami są ciężkie. Do przenoszenia i ustawiania telewizora potrzeba co najmniej dwóch osób.

Przed ustawieniem telewizora lub zamontowaniem go na ścianie należy podłączyć do niego wszystkie urządzenia.

Idealna odległość oglądania telewizji to trzykrotność przekątnej ekranu telewizora.

Aby uzyskać najlepsze warunki oglądania telewizji, telewizor powinien być ustawiony w takiej pozycji, w której światło nie pada bezpośrednio na ekran.

Efekt funkcji Ambilight jest najlepiej widoczny w pomieszczeniu z przydimnionym oświetleniem.

Gniazdo zabezpieczenia Kensington

Telewizor jest wyposażony w gniazdo zabezpieczenia Kensington znajdujące się z tyłu telewizora, które umożliwia zastosowanie blokady antykradzieżowej.

Blokadę antykradzieżową Kensington trzeba zakupić oddzielnie.

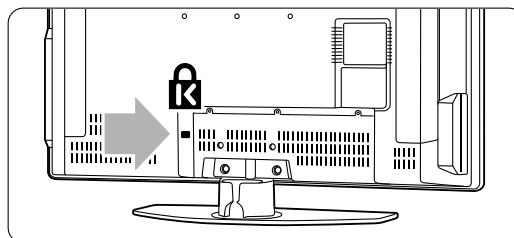

3.2 Montaż naścienny — standard VESA

⚠ Ostrzeżenie

Przy montażu na ścianie należy uwzględnić wagę telewizora. Niewłaściwe zamontowanie może spowodować obrażenia ciała lub uszkodzenie urządzenia. Firma Koninklijke Philips Electronics N.V. nie bierze na siebie żadnej odpowiedzialności za niewłaściwy montaż, będący przyczyną wypadku lub obrażeń.

Telewizor jest przystosowany do montażu ściennego zgodnie ze standardem VESA. Wspornik montażowy nie jest dołączony do zestawu.

Należy użyć wspornika zgodnego ze standardem VESA o kodzie

VESA MIS-E, 200, 100 M4.

Więcej informacji na temat standardu VESA można uzyskać u sprzedawcy.

📏 Otwory do montażu zgodnego ze standardem VESA

Znajdź 6 otworów montażowych na panelu tylnym telewizora. Użyj ich do zamontowania wspornika VESA.

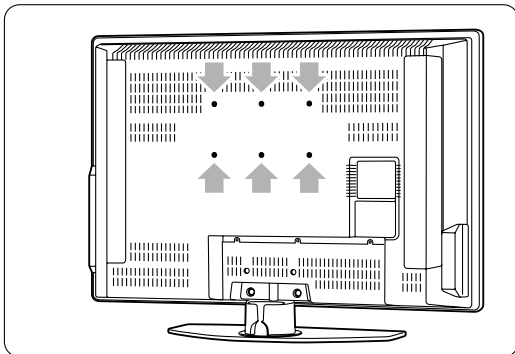

🔧 Demontaż podstawy telewizora

1 Znajdź 4 śruby podstawy.

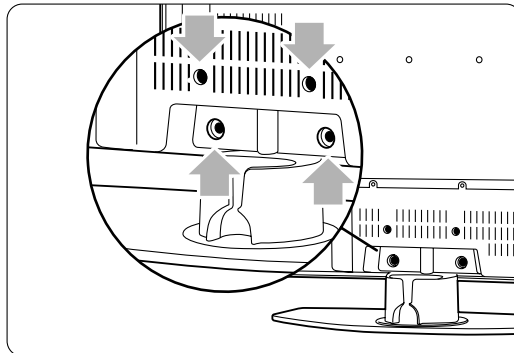

2 Odkręć 4 śruby.

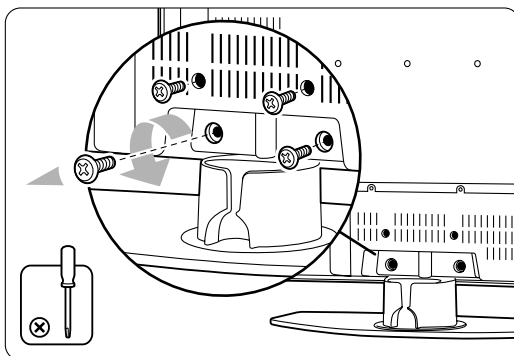

3 Unieś telewizor, wyjmując go z podstawy.

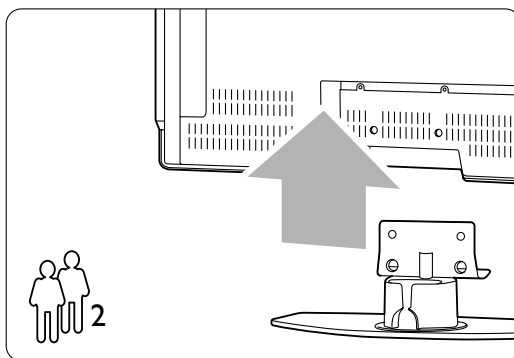

📌 Wskazówki

Przed zamontowaniem telewizora na ścianie wykonaj wszystkie połączenia na jego panelu tylnym. Patrz część 7 **Połączenia**.

3.3 Baterie pilota zdalnego sterowania

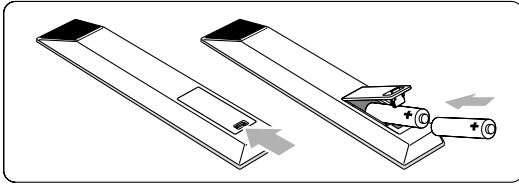

- 1** Otwórz pokrywę baterii na panelu tylnym pilota zdalnego sterowania.
- 2** Włóż 2 dołączone baterie (typ AA-R6-1,5V). Sprawdź, czy baterie są prawidłowo włożone (wewnątrz komory baterii znajdują się oznaczenia **+** i **-**).
- 3** Zamknij pokrywę.

⚠ Uwaga

Jeżeli pilot zdalnego sterowania nie jest używany przez długi czas, należy wyjąć z niego baterie.

3.4 Przewód antenowy

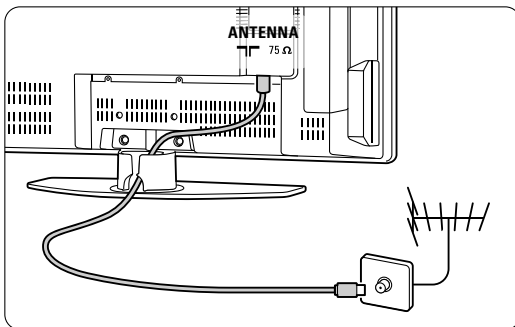

- 1** Znajdź wejście antenowe na panelu tylnym telewizora.
- 2** Podłącz dokładnie przewód antenowy do gniazda **Antenna**.

3.5 Podłączanie przewodu zasilającego

- 1** Należy sprawdzić, czy napięcie w sieci elektrycznej jest zgodne z napięciem wydrukowanym na nalepce znajdującej się na panelu tylnym telewizora. Jeśli napięcia są różne, nie należy podłączać przewodu zasilającego.
- 2** Podłącz dokładnie przewód zasilający.

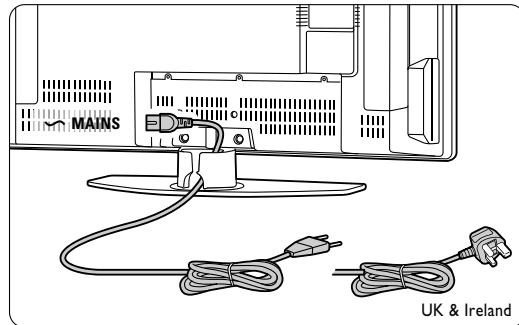

Telewizor nigdy nie jest całkowicie odłączony od zasilania, jeśli przewód zasilający nie jest fizycznie odłączony od sieci. Dlatego gniazdo zasilania musi być zawsze dostępne.

3.6 Pierwsza instalacja

Procedura instalacji rozpoczyna się automatycznie tylko przy pierwszym podłączeniu przewodu zasilającego. Postępuj zgodnie z wyświetlanymi instrukcjami.



⊕ Wskazówki



- Jeśli wybrany zostanie nieodpowiedni język, aby powrócić do menu wyboru języka, należy nacisnąć czerwony przycisk na pilocie zdalnego sterowania.
- Informacje na temat zmiany kolejności zapisanych kanałów można znaleźć w części **6.3 Zmiana kolejności zapisanych kanałów**.

4 Korzystanie z telewizora

Ta część omawia sposób obsługi telewizora w codziennym użytkowaniu.

4.1 Włączanie/wyłączanie oraz tryb gotowości



Włączanie telewizora:

- Naciśnij przycisk  **Power** znajdujący się po prawej stronie telewizora, jeśli wskaźnik diodowy trybu gotowości jest wyłączony.
- Naciśnij przycisk  na pilocie zdalnego sterowania, jeśli dioda trybu gotowości jest włączona.

Przełączanie w tryb gotowości:

- Naciśnij przycisk  na pilocie zdalnego sterowania.

Włączanie telewizora będącego w trybie gotowości bez użycia pilota:

- Naciśnij przycisk  **Power** z boku telewizora, aby najpierw go wyłączyć, a następnie ponownie naciśnij przycisk  **Power**, aby go włączyć.

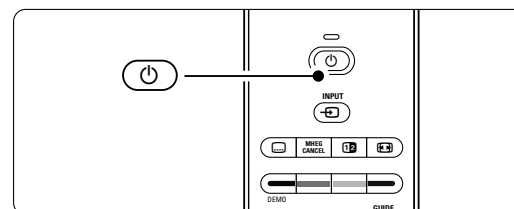
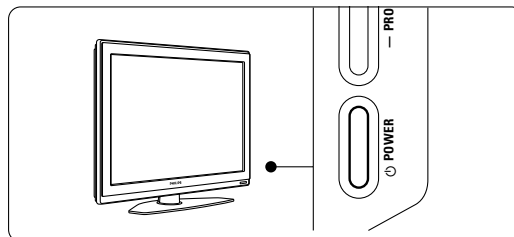

Wyłączanie telewizora:

- Naciśnij przycisk  **Power** z boku telewizora.

Uwaga

Zużycie energii przyczynia się do zanieczyszczenia powietrza i wody. Jeśli przewód zasilający jest podłączony, telewizor zużywa energię. W trybie gotowości telewizor ma bardzo niski stopień zużycia energii.

4.2 Oglądanie telewizji

4.2.1 Przełączanie kanałów

- Przełączanie kanałów telewizyjnych:
 - Wybierz numer (od 1 do 999) za pomocą przycisków numerycznych lub naciśnij przycisk **P+/P-** na pilocie zdalnego sterowania.
 - Naciśnij przycisk **Program/Channel** - lub **+** znajdujący się wśród bocznych przycisków sterujących telewizora.
- Aby powrócić do poprzednio oglądanego kanału telewizyjnego, naciśnij przycisk **P=P**.

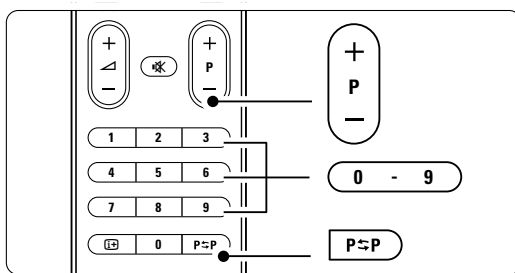

4.2.2 Regulacja głośności

- Regulacja głośności:
 - Naciśnij przycisk **+** lub **-** na pilocie zdalnego sterowania.
 - Naciśnij przycisk **Volume** **+** lub **-** znajdujący się wśród bocznych przycisków sterujących telewizora.
- Wyciszenie dźwięku:
 - Naciśnij przycisk **MUTE** na pilocie zdalnego sterowania.
 - Ponownie naciśnij przycisk **MUTE**, aby włączyć dźwięk.

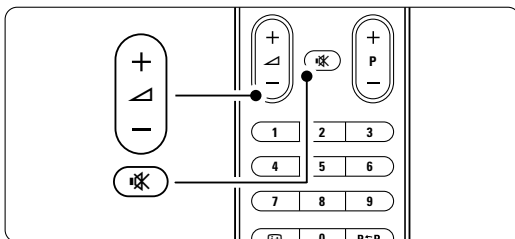

4.3 Oglądanie kanałów z odbiornika cyfrowego

- Włącz odbiornik cyfrowy.
Obraz z odbiornika może zostanie automatycznie wyświetlony na ekranie.
- Za pomocą pilota odbiornika cyfrowego wybierz kanał telewizyjny.

Jeżeli obraz nie pojawia się:

- Naciśnij przycisk **INPUT** na pilocie zdalnego sterowania.

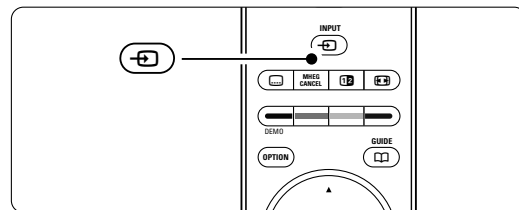

- Naciśnij kilkakrotnie przycisk **INPUT**, aby wybrać urządzenie. Poczekaj kilka sekund, aż pojawi się obraz.
- Naciśnij przycisk **OK**.
- Za pomocą pilota odbiornika cyfrowego wybierz kanał telewizyjny.

4.4 Oglądanie materiałów z podłączonych urządzeń

- Włącz urządzenie.
Obraz z urządzenia może zostać automatycznie wyświetlony na ekranie.

Jeżeli obraz nie pojawia się:

- Naciśnij przycisk **INPUT** na pilocie zdalnego sterowania.
- Naciśnij kilkakrotnie przycisk **INPUT**, aby wybrać urządzenie. Poczekaj kilka sekund, aż pojawi się obraz.
- Naciśnij przycisk **OK**.
- Za pomocą pilota urządzenia wybierz kanał telewizyjny.

4.5 Oglądanie filmów na płytach DVD

- 1 Włóż płytę DVD do odtwarzacza.
 - 2 Naciśnij przycisk **Play** ►.
- Obraz z odtwarzacza zostanie automatycznie wyświetlony na ekranie.

Jeżeli obraz nie pojawia się:

- 1 Naciśnij przycisk  na pilocie zdalnego sterowania.

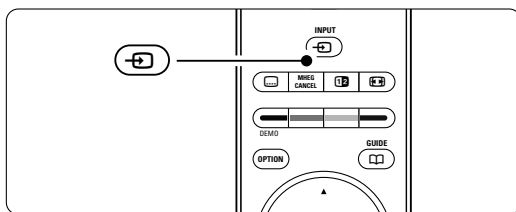

- 2 Naciśnij kilkakrotnie przycisk , aby wybrać odtwarzacz DVD. Poczekaj kilka sekund, aż pojawi się obraz.
- 3 Naciśnij przycisk **OK**.
- 4 Naciśnij przycisk **Play** ►.

4.6 Wybieranie strony telegazety

Większość kanałów telewizyjnych nadaje informacje poprzez telegazetę.

Przeglądanie telegazety:

- 1 Naciśnij przycisk .
- Na ekranie zostanie wyświetlona strona główna indeksu.

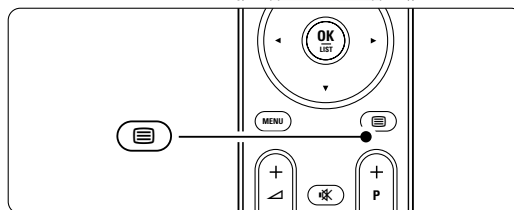

- 2 Wybieranie określonej strony:
 - Wprowadź numer strony za pomocą przycisków numerycznych.
 - Za pomocą przycisku **P-/P+** lub **▲/▼** wyświetl następną lub poprzednią stronę.
 - Za pomocą kolorowego przycisku wybierz jedną z pozycji oznaczonych kolorami, znajdujących się u dołu ekranu.

Wskazówka

Naciśnięcie przycisku **P↔P** umożliwia powrót do poprzednio oglądanej strony.

- 3 Naciśnij ponownie przycisk , aby wyłączyć telegazetę.

Uwaga

Dotyczy tylko Wielkiej Brytanii: niektóre kanały telewizji cyfrowej oferują dedykowane cyfrowe usługi tekstowe (np. BBC I).

Więcej informacji na temat telegazety można znaleźć w części **5.5 Telegazeta**.

4.7 Zmiana trybu Ambilight

Dostępne są cztery tryby Ambilight:

- **Kolor**
Kolor oświetlenia Ambilight nie zmienia się.
- **Odpężony**
Oświetlenie Ambilight zmienia się stopniowo i powoli wraz z obrazami na ekranie.
- **Umiarkowany**
Oświetlenie Ambilight jest ustawione w sposób pośredni między trybem Odpężony a Dynamiczny.
- **Dynamiczny**
Oświetlenie Ambilight zmienia się szybko i nagle.

Zmiana trybu Ambilight:

- 1** Naciśnij przycisk **Ambilight**, aby włączyć lub wyłączyć funkcję.

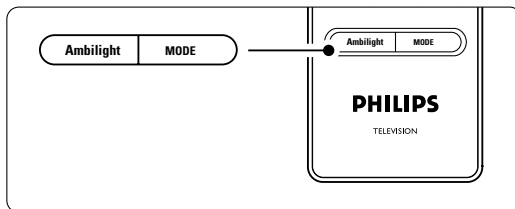

- 2** Naciśnij kilkakrotnie przycisk **Mode**, aby przełączyć tryby Ambilight.
- 3** Naciśnij przycisk **OK**.

Więcej informacji na temat funkcji Ambilight można znaleźć w części **5.4 Funkcja Ambilight**.

➔ Wskazówka

Aby w pełni korzystać z funkcji Ambilight, należy wyłączyć lub przyciemnić światła w pokoju.

5 Korzystanie z dodatkowych funkcji telewizora

Ta część omawia bardziej zaawansowane opcje telewizora:

- jak korzystać z menu;
- jak dostosowywać ustawienia obrazu, dźwięku oraz funkcji Ambilight;
- informacje na temat telegazety;
- jak tworzyć listy ulubionych kanałów;
- zalety elektronicznego programu telewizyjnego (EPG);
- jak ustawiać blokady i programować zegary;
- jak ustawiać napisy dialogowe i wybierać ich język;
- jak przeglądać zdjęcia i odtwarzać ulubione nagrania z urządzenia pamięci USB.

5.1 Opis pilota zdalnego sterowania

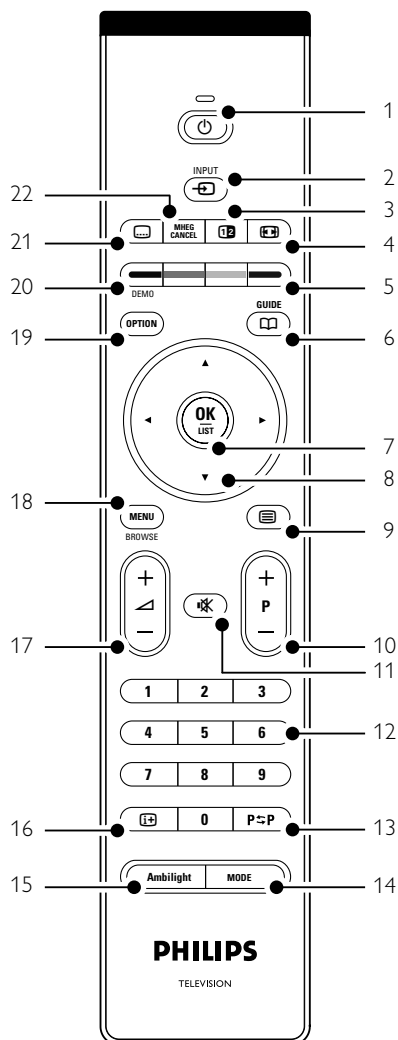

- Tryb gotowości** Włączanie telewizora i przełączania go w tryb gotowości.
- Input** Umożliwia wybór podłączonego urządzenia lub powrót do obrazu z telewizora.
- Podwójny obraz** Wyświetlanie telegazety po prawej stronie a obrazu po lewej stronie ekranu.
- Panoramiczny format obrazu** Umożliwia wybór formatu obrazu.
- Kolorowe przyciski**
 - Łatwy wybór stron telegazety.
 - Łatwy wybór zadań.
- Guide** Umożliwia włączanie lub wyłączenie elektronicznego programu telewizyjnego (EPG).
- OK/List**
 - Wyświetlanie listy kanałów.
 - Aktywowanie ustawienia.
- Przyciski nawigacyjne** Umożliwiają poruszanie się po menu.
- Telegazeta** Włączanie i wyłączenie telegazety.
- Przyciski zmiany kanału +P-** Umożliwiają przejście do następnego lub poprzedniego kanału na liście kanałów.
- Wyciszenie** Wyciszenie lub włączenie dźwięku.
- Przyciski numeryczne** Umożliwiają wybór kanału telewizyjnego.
- Poprzedni kanał P=P** Powrót do poprzedniego kanału.
- Mode** Przełączanie trybów Ambilight.
- Ambilight** Włączanie i wyłączenie funkcji Ambilight.
- Informacje wyświetlane na ekranie** Wyświetlanie informacji o kanale lub programie, jeśli są dostępne.

- 17 **Regulacja głośności +** -
Umożliwiają regulację głośności.
- 18 **Menu**
Włączanie i wyłączenie menu
- 19 **Option**
Włączanie i wyłączenie menu szybkiego dostępu.
- 20 **Demo**
Umożliwia włączanie menu Demo i wyłączenie prezentacji funkcji telewizora.
- 21 **Napisy dialogowe**
Włączanie i wyłączenie wyświetlania napisów.
- 22 **MHEG cancel (dotyczy tylko w Wielkiej Brytanii)**
Wyłączanie tylko tekstu cyfrowego lub interaktywnych usług.

Patrz część **10 Indeks**, aby wyszukać część instrukcji dotycząca określonego przycisku pilota zdalnego sterowania.

5.2 Opis menu telewizora

Menu wyświetlane na ekranie umożliwiają zainstalowanie telewizora, dostosowanie ustawień obrazu, dźwięku i funkcji Ambilight, a także uzyskanie dostępu do innych funkcji. Ta część omawia menu i sposób poruszania się po nich.

5.2.1 Menu

- 1** Naciśnij przycisk **Menu** na pilocie zdalnego sterowania, aby wyświetlić menu główne.
- 2** Naciśnij przycisk **Menu**, aby zamknąć menu.

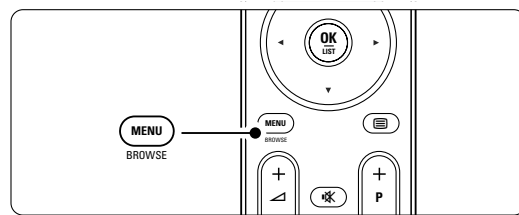

Telewizor	Menu telew. Lista kanałów Przewodnik progr.
Multimedia	

W menu głównym znajdują się następujące elementy:

- **Menu telew.**
Wybierz to menu, aby zainstalować telewizor, dostosować ustawienia obrazu, dźwięku, funkcji Ambilight oraz innych funkcji.
- **Lista kanałów**
Wybierz ten element, aby wyświetlić listę kanałów. Tutaj można utworzyć listę ulubionych kanałów.
- **Przewodnik progr.**
Jest dostępny, gdy zainstalowane są kanały cyfrowe i umożliwia wyświetlanie informacji o programach cyfrowych.
W zależności od rodzaju elektronicznego programu telewizyjnego (EPG), umożliwia on także dostęp do tabeli zaprogramowanych cyfrowych programów telewizyjnych oraz łatwy wybór danego programu. Patrz część **5.7 Elektroniczny program telewizyjny (EPG)**.
- **Multimedia**
Wybierz ten element, aby przeglądać zdjęcia lub odtwarzać muzykę zapisaną w urządzeniu pamięci USB. Patrz część **5.10 Przeglądanie zdjęć i odtwarzanie plików MP3...**

5.2.3 Menu szybkiego dostępu

Menu szybkiego dostępu umożliwia bezpośredni dostęp do określonych elementów menu, które są najczęściej potrzebne.

Jeśli zainstalowane i nadawane są kanały cyfrowe, w menu są wyświetlane odpowiednie opcje cyfrowe.

- 1 Naciśnij przycisk **Option** na pilocie zdalnego sterowania.
- 2 Za pomocą przycisku **▲** lub **▼** wybierz opcję.
- 3 Naciśnij przycisk **OK**, aby wyświetlić menu wybranej opcji.
- 4 Naciśnij przycisk **▲**, **▼**, **◀**, lub **▶**, aby zmienić ustawienia w menu.
- 5 Naciśnij przycisk **Option**, aby zamknąć menu.

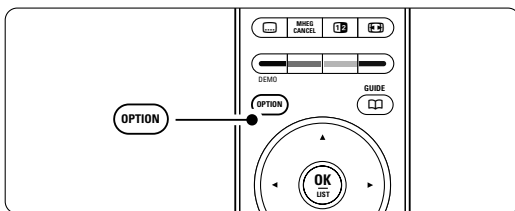

- **Język audio**
Patrz część 5.3.5 Dostosowanie ustawień dźwięku.
- **Język napisów**
Patrz część 5.9.3 Wybieranie języka napisów cyfrowych.
- **Napisy**
Patrz część 5.9 Napisy dialogowe.
- **Format obrazu**
Patrz część 5.3.4 Panoramiczny format obrazu.
- **Korektor**
Patrz część 5.3.5 Dostosowanie ustawień dźwięku.
- **Zegar**

Wyświetlanie zegara

- 1 Naciśnij przycisk **OK**, aby zegar był stale wyświetlany.
- 2 Za pomocą przycisków **Option** oraz przycisk **▲** lub **▼** ponownie wybierz opcję Zegar.
- 3 Naciśnij przycisk **OK**, aby ukryć zegar.

Dostęp szybki
Język audio
Język napisów
Napis
Format obrazu
Korektor
Zegar

5.3 Ustawienia obrazu i dźwięku

Ta część omawia sposoby regulowania ustawień obrazu i dźwięku za pomocą menu.

5.3.1 Asystent ustawień

Za pomocą asystenta ustawień można w prosty sposób wyregulować podstawowe ustawienia obrazu, dźwięku oraz funkcji Ambilight.

- 1 Naciśnij przycisk **Menu** na pilocie zdalnego sterowania, wybierz kolejno Menu telew. > Ustawienia telewizora > **Asystent ustawień** i naciśnij przycisk **▶**, aby go otworzyć.
- 2 Naciśnij przycisk **OK**.
- 3 Naciśnij zielony przycisk na pilocie zdalnego sterowania, aby włączyć asystenta.
- 4 Naciśnij przycisk **◀** lub **▶**, aby wybrać lewą lub prawą stronę w celu dokonania wyboru.
- 5 Naciśnij zielony przycisk, aby przejść do następnego ustawienia.
Dokonasz ustawień kilku opcji. Po zakończeniu telewizor wyświetli monit o zachowanie tych ustawień.
- 6 Naciśnij zielony przycisk, aby zapisać wszystkie ustawienia.

5.3.2 Przywracanie ustawień standardowych

Istnieje możliwość wyboru jednego z predefiniowanych ustawień telewizora. Na każde ustawienie składa się obraz, dźwięk i funkcja Ambilight.

- 1 Naciśnij przycisk **Menu** na pilocie zdalnego sterowania, wybierz kolejno Menu telew. > Ustawienia telewizora > **Reset. do standard. położenia** i naciśnij przycisk **▶**, aby otworzyć listę.
- 2 Za pomocą przycisku **▲** lub **▼** wybierz ustawienie.
- 3 Naciśnij zielony przycisk, aby zapisać dokonany wybór.

Ustawienia standardowe: Biejący, Naturalny, Jaskrawy, Film

5.3.3 Ustawienia obrazu

Ta część omawia sposoby regulowania wszystkich ustawień obrazu.

- 1 Naciśnij przycisk **Menu** na pilocie zdalnego sterowania, wybierz kolejno Menu telew. > Ustawienia telewizora > **Obraz** i naciśnij przycisk **►**, aby otworzyć listę.
- 2 Za pomocą przycisku **▲** lub **▼** wybierz ustawienie.

Ustawienia telew...	Obraz
Asystent ustawień	Kontrast
Przyw. ustaw. stand.	Jasność
Obraz	Kolor
Dźwięk	Nasycenie
Ambilight	Ostrość
	Odcień
	Pixel Plus
	Dig...Nat. Motion
	100 Hz Clear LCD
	Dynamiczny kontr.
	Redukcja szumów
	Zmniejsz... MPEG
	Wzmocnienie kolor...
	Active control
	Czujnik światła
	Format obrazu



- **Kontrast**
Umożliwia zmianę poziomu intensywności światła w jasnych częściach obrazu i pozostawienie ciemnych części obrazu bez zmian.
- **Jasność**
Umożliwia zmianę poziomu intensywności światła na obszarze całego obrazu.
- **Kolor**
Umożliwia zmianę poziomu nasycenia koloru.
- **Nasycenie**
Jeśli nadawany jest sygnał NTSC, ustawienie to równoważy różnice kolorystyczne.
- **Ostrość**
Umożliwia zmianę poziomu ostrości szczegółów.
- **Odcień**
Umożliwia wybór ustawienia kolorów: Normalny, Ciepły (czerwonawe) lub Zimny (niebieskawe). Wybierz opcję Własne, aby utworzyć własne ustawienie w menu Odcień personalny.
- **Odcień personalny**
Jeśli w menu Odcień została wybrana opcja Własne, można tutaj utworzyć swoje własne ustawienie.
Zielony przycisk umożliwia przechodzenie między paskami i zmienianie ich wartości:
 - R-WP czerwony: punkt bieli
 - G-WP zielony: punkt bieli
- B-WP niebieski: punkt bieli
- R-BL czerwony: poziom czerni
- G-BL zielony: poziom czerni
- **Technologia Perfect Pixel HD**
Umożliwia włączanie i wyłączanie funkcji Perfect Pixel HD — najdoskonalszego ustawienia obrazu.
- **Digital Natural Motion**
Zmniejsza migotanie pola i linii oraz zapewnia płynne odtwarzanie ruchomego obrazu, szczególnie w filmach.
Dostępne ustawienia to: Minimum, Maksimum i Wył.
- **100Hz Clear LCD**
Włącza i wyłącza funkcję 100Hz Clear LCD.
- **Dynamiczny kontr.**
Poprawia kontrast obrazu w przypadku zmieniających się obrazów na ekranie. Dostępne ustawienia to: Minimum, Średni, Maksimum i Wył. Zalecamy użyć ustawienia Średni.
- **Redukcja szumów**
Eliminuje i redukuje szумы występujące w sygnale obrazu. Dostępne ustawienia to: Minimum, Średni, Maksimum i Wył.
- **Zmniejszenie usterek MPEG**
Sprawia, że przejścia obrazów cyfrowych są bardziej płynne. Włącza i wyłącza funkcję zmniejszenia usterek MPEG.
- **Wzmocnienie kolorów**
Sprawia, że kolory są bardziej jaskrawe oraz poprawia rozdzielczość szczegółów w przypadku jasnych kolorów. Dostępne ustawienia to: Minimum, Średni, Maksimum i Wył.
- **Active Control**
Koryguje wszystkie przychodzące sygnały w celu zapewnienia najlepszej możliwej jakości obrazu. Włącza i wyłącza funkcję Active Control.
- **Czujnik światła**
Dostosowuje ustawienia obrazu oraz funkcji Ambilight do warunków oświetlenia panujących w pomieszczeniu. Włącza i wyłącza czujnik światła.
- **Format obrazu**
Patrz część 5.3.4 Panoramiczny format obrazu.

5.3.4 Panoramiczny format obrazu

Należy unikać wyświetlania czarnych pasów po bokach lub u góry i u dołu ekranu. W tym celu zmień format obrazu na taki, który wypełnia cały obszar ekranu.

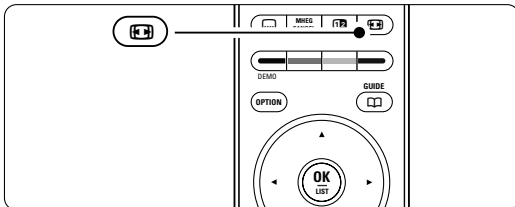
- 1 Naciśnij przycisk , aby włączyć menu Format obrazu.



- 2 Naciśnij przycisk  lub , aby wybrać dostępny format obrazu.
- 3 Naciśnij przycisk , aby przesunąć obraz do góry w celu odsłonięcia częściowo nachodzących napisów dialogowych.

Wskazówka

W przypadku minimalnych zniekształceń zalecamy wstawienie Format autom.

Format autom. (Niedostępna dla komputera)

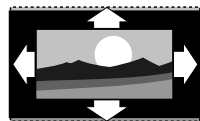

Automatycznie powiększa obraz, aby wypełniał on cały obszar ekranu. Napisy dialogowe są widoczne.

Super zoom (Niedostępna dla trybu HD)

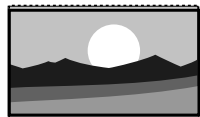

Usuwa czarne pasy po bokach ekranu w przypadku programów nadawanych w formacie 4:3. Obecne są minimalne zniekształcenia.

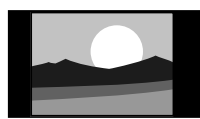

4:3 (Niedostępna dla trybu HD)
Wyświetla obraz w tradycyjnym formacie 4:3.



Format 14:9 (Niedostępna dla trybu HD)
Skaluje tradycyjny obraz w formacie 4:3 do formatu 14:9.

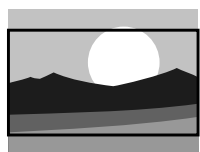

Format 16:9 (Niedostępna dla trybu HD)
Skaluje tradycyjny obraz w formacie 4:3 do formatu 16:9.

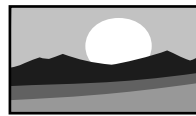

Szeroki ekran

Rozciąga obraz w formacie 4:3 do formatu 16:9.



Nieskalowany (Dostępna tylko dla trybu HD i komputera)
Zapewnia maksymalną ostrość. Na obramowaniach



mogą pojawiać się zniekształcenia. W przypadku obrazu z komputera na ekranie mogą pojawiać się czarne pasy.

Uwagi

Nie zapomnij o nadaniu nazwy temu połączeniu w menu Połączenia. Patrz część 7.4.3 **Nadawanie nazw urządzeniom.**

5.3.5 Ustawienia dźwięku

Ta część omawia sposoby regulowania wszystkich ustawień dźwięku.



- 1 Naciśnij przycisk **Menu** na pilocie zdalnego sterowania, wybierz kolejno Menu telew. > Ustawienia telewizora > **Dźwięk** i naciśnij przycisk , aby otworzyć listę.
- 2 Za pomocą przycisku  lub  wybierz ustawienie.

TV settings	Sound
Settings assistant	Equalizer
Reset to standard	Volume
Picture	Balance
Sound	Audio language
Ambilight	Dual I/II
	Mono/Stereo
	Surround mode
	Headphone volume
	Auto volume level...
	Delta volume
	Auto surround

• Korektor

Umożliwia zmianę tonów wysokich i tonów niskich dźwięku. Wybierz odpowiedni pasek, aby zmienić żądane ustawienie. Patrz także część 5.2.3 **Menu szybkiego dostępu.**

• Głośność

Umożliwia zmianę poziomu głośności. W przypadku zmiany poziomu głośności za pomocą przycisku  wyświetlany jest pasek skali głośności. Jeśli nie chcesz, aby ten pasek był wyświetlany, wybierz kolejno Menu telew. > Instalacja > **Preferencje**, a następnie naciśnij przycisk , aby wyświetlić listę i wyłączyć opcję **Skala głośności.**

- 1** Za pomocą przycisku ▲ lub ▼ wybierz opcję **Skala głośności**.
- 2** Naciśnij przycisk ►, aby wejść.
- 3** Wybierz opcję **Wł.**, aby podczas regulowania głośności wyświetlany był pasek głośności.

- **Balans**

Umożliwia ustawienie balansu lewego i prawego głośnika tak, aby najlepiej pasował do miejsca odsłuchu.

- **Język audio**

Jeśli zainstalowane i nadawane są kanały cyfrowe, może być dostępna lista języków audio dla bieżącego programu.

Patrz także część 5.2.3 **Menu szybkiego dostępu**. Informacje na temat zmiany języka audio na stałe można znaleźć w części 6 **Instalacja kanałów**.

- **Fonia I/II**

Jeśli są nadawane, można wybrać jeden z dwóch dostępnych języków.

- **Mono/Stereo**

Jeśli nadawany jest dźwięk stereofoniczny, można dla danego kanału telewizyjnego wybrać opcję Mono lub Stereo.

- **Efekt surround**

Umożliwia włączenie dźwięku przestrzennego pod warunkiem, że tego rodzaju dźwięk jest nadawany przez nadawcę telewizyjnego lub że jest obsługiwany przez podłączone urządzenie.

- **Głośność słuchawek**

Umożliwia zmianę głośności dźwięku odtwarzanego w słuchawkach. Głośniki telewizora można wyciszyć za pomocą przycisku  na pilocie zdalnego sterowania.

- **Automatic volume leveller (Automatyczne wyrównywanie poziomu głośności)**

Ogranicza nagłe zmiany głośności, np. na początku bloków reklamowych lub podczas przełączania z jednego kanału na inny. Można włączyć lub wyłączyć tę funkcję.

- **Korekta głośności**

Wyrównuje różnice w głośności dźwięku na różnych kanałach lub z różnych podłączonych urządzeń.

- 1** Włącz kanał lub urządzenie, na którym chcesz wyrównać różnice w głośności dźwięku.
- 2** Wybierz opcję **Korekta głośności** w menu Dźwięk i zmień poziom głośności.

- **Auto surround**

Umożliwia automatyczne przełączanie telewizora do najlepszego nadawanego trybu dźwięku przestrzennego. Można włączyć lub wyłączyć tę funkcję.

5.4 Funkcja Ambilight

Ta część omawia sposób regulowania ustawień funkcji Ambilight.

- 1** Naciśnij przycisk **Menu** na pilocie zdalnego sterowania, wybierz kolejno Menu telew. > Ustawienia telewizora > **Ambilight** i naciśnij przycisk ►, aby otworzyć listę.
- 2** Za pomocą przycisku ▲ lub ▼ wybierz ustawienie.

Ustawienia telew...	Ambilight
Asystent ustawień	Ambilight
Przywr. ustaw. stand.	Jasność
Obraz	Tryb
Dźwięk	Kolor
Ambilight	Rozdzielenie
	Balans

- **Ambilight:**

Umożliwia włączanie i wyłączanie funkcji Ambilight.

- **Jasność:**

Umożliwia regulację intensywności podświetlenia Ambilight.

- **Tryb**

Dostępne są cztery tryby Ambilight: **Kolor**, **Odpiężony**, **Umiarkowany** i **Dynamiczny**. Patrz część 4.7 **Zmiana trybu Ambilight**.

- **Kolor**

W przypadku wybrania trybu Kolor, w menu Tryb można wybrać z listy jeden, stały kolor lub ustawić własny kolor: **Ciepła biel**; **Chłodna biel**; **Niebieski**; **Własne**.

W przypadku wybrania opcji Własne, za pomocą menu Kolor można ustawić własny kolor.

- 1** Najpierw wybierz opcję **Nasycenie kolorów** i ustaw dla niej wysoką wartość.

- 2** Wybierz opcję **Gama kolorów** i ustaw jej wartość w zakresie od 0 do 100, aby uzyskać kolejno kolory: czerwony, żółty, zielony i niebieski.

- **Rozdzielenie** Ustaw poziom różnicy kolorów pomiędzy lewą i prawą stroną telewizora, jeśli w menu trybu wybrano opcję Odpiężony, Umiarkowany lub Dynamiczny. Jeśli rozdzielenie jest wyłączone, podświetlenie Ambilight jest dynamiczne, ale używa tylko jednego koloru.

- **Balans**

Podobnie jak balans dźwięku stereofonicznego, opcja ta umożliwia ustawienie natężenia podświetlenia Ambilight dla lewej i prawej strony telewizora.

- **Uwaga**

Aby uniknąć niewłaściwego odbioru sygnałów podczerwieni z pilota, urządzenia zewnętrzne należy ustawić poza zasięgiem oświetlenia Ambilight.

Korzystanie z telewizora

Tryb gotowości w telewizorze z funkcją Ambilight

Gdy telewizor działa w trybie gotowości, można włączyć funkcję Ambilight. W takim przypadku podświetlenie Ambilight może mieć jedynie stały kolor.

- 1 Gdy telewizor działa w trybie gotowości, naciśnij przycisk **Ambilight** na pilocie zdalnego sterowania.
- 2 Naciśnij kilkakrotnie przycisk **Mode**, aby wybrać odpowiedni kolor.

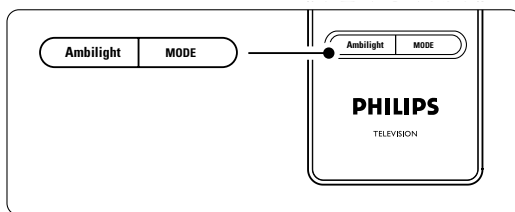

5.5 Telegazeta

Telewizor posiada pamięć na 1200 stron telegazety, w której przechowywane są nadawane strony telegazety wraz z podstronami w celu skrócenia czasu ich wczytywania. Informacje o sposobach wybierania stron telegazety można znaleźć w części **4.6 Wybieranie strony telegazety**.

5.5.1 Wybieranie podstron wg numeru strony

Strona telegazety o danym numerze może zawierać kilka podstron. Strony te są wyświetlane na pasku obok głównego numeru strony.

- 1 Naciśnij przycisk **☰**.
- 2 Wybierz stronę telegazety.
- 3 Za pomocą przycisku **◀** lub **▶** wybierz podstronę.

5.5.2 Wybieranie tematów telegazety (T.O.P.)

Tematy telegazety (T.O.P.) nie są nadawane przez wszystkie kanały telewizyjne. Można szybko przejść z jednego tematu do innego bez konieczności korzystania z numerów stron.

- 1 Naciśnij przycisk **☰**.
- 2 Naciśnij przycisk **i+**. Zostanie wyświetlony opis tematów telegazety (T.O.P.).
- 3 Za pomocą przycisków **◀**, **▶** lub **▲**, **▼** wybierz temat.
- 4 Naciśnij przycisk **OK**, aby wyświetlić stronę.

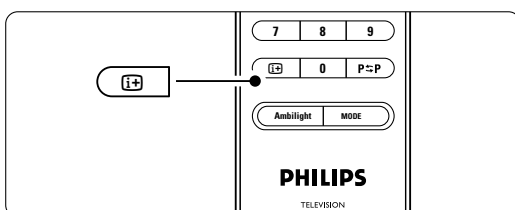

Korzystanie z telewizora

5.5.3 Telegazeta w trybie podwójnego obrazu

Można wyświetlać kanał telewizyjny i telegazetę obok siebie.

- 1 Naciśnij przycisk **12**, aby włączyć telegazetę w trybie podwójnego obrazu.
- 2 Ponownie naciśnij przycisk **12**, aby włączyć normalny widok telegazety.
- 3 Naciśnij przycisk **☰**, aby wyłączyć telegazetę.

5.5.4 Przeszukiwanie telegazety

Można szybko przechodzić do tematów skojarzonych z numerami stron lub wyszukiwać określone słowa na stronach telegazety.

- 1 Naciśnij przycisk **☰**.
- 2 Naciśnij przycisk **OK**, aby podświetlić pierwsze słowo lub numer.
- 3 Za pomocą przycisków **▲**, **▼** lub **◀**, **▶** przejdź do następnego słowa lub numeru na stronie.
- 4 Naciśnij przycisk **OK**, aby wyszukać stronę, która zawiera podświetlone słowo lub numer.
- 5 Naciśnij przycisk **▲**, aż żadne słowo lub numer nie będą podświetlone, aby zakończyć wyszukiwanie.

5.5.5 Powiększanie stron telegazety

W celu zwiększenia wygody czytania stronę telegazety można powiększyć.

- 1 Naciśnij przycisk **☰** i wybierz stronę telegazety.
- 2 Naciśnij przycisk **Option** na pilocie zdalnego sterowania, aby powiększyć górną część strony.
- 3 Ponownie naciśnij przycisk **Option**, aby powiększyć dolną część strony.
- 4 Za pomocą przycisku **▲** lub **▼** przewiń powiększoną stronę.
- 5 Ponownie naciśnij przycisk **Option**, aby powrócić do normalnego rozmiaru strony.

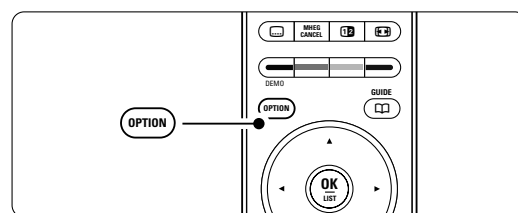

5.5.6 Menu telegazety

Za pomocą opcji menu telegazety można uzyskać dostęp do ukrytych danych, automatycznie przeglądać podstrony i zmieniać ustawienie znaków.

- **Funkcja Odkryj**

Umożliwia ukrywanie lub pokazywanie ukrytych na stronie informacji, np. rozwiązań zagadek i łamigłówek.

- **Przeglądanie podstron**

Jeśli wybrana strona posiada podstrony, można je automatycznie przeglądać.

- **Język**

Niektóre języki wykorzystują różne zestawy znaków. Aby tekst był poprawnie wyświetlany, trzeba zmienić zestaw na inny.

1 Naciśnij przycisk .

2 Naciśnij przycisk **Menu**.

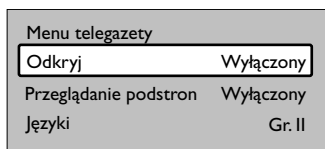

3 Za pomocą przycisku **▲** lub **▼** wybierz opcję.

4 Naciśnij przycisk **OK**, aby zmienić ustawienie.

Naciśnij przycisk **Menu**, aby zamknąć menu telegazety.

6 Naciśnij przycisk , aby wyłączyć telegazetę.

5.5.7 Cyfrowe usługi tekstowe (dotyczy tylko Wielkiej Brytanii)

Niektórzy nadawcy telewizyjni oferują dedykowane cyfrowe usługi tekstowe lub usługi interaktywne (np. BBC1) w kanałach telewizji cyfrowej. Usługi te działają jak zwykła telegazeta z numerami, kolorami i przyciskami nawigacyjnymi służącymi do wybierania i poruszania się po stronach.

1 Naciśnij przycisk .

2 Za pomocą przycisków **▲**, **▼** lub **◀**, **▶** wybierz lub podświetl elementy.

3 Naciśnij jeden z kolorowych przycisków, aby wybrać opcję.

4 Naciśnij przycisk **OK**, aby potwierdzić lub aktywować.

5 Naciśnij przycisk **MHEG Cancel**, aby anulować tekst cyfrowy lub interaktywne usługi.

! Uwaga

Cyfrowe usługi tekstowe są blokowane, jeśli nadawane są napisy dialogowe, a w menu Funkcje została włączona opcja Napisy. Patrz część

5.9 Napisy dialogowe.

5.5.8 Telegazeta 2.5

Ten rodzaj telegazety oferuje lepsze kolory i lepszą grafikę, jeśli jest nadawana przez kanał telewizyjny. Telegazeta 2.5 jest ustawieniem fabrycznym.

1 Naciśnij przycisk **Menu** na pilocie zdalnego sterowania, wybierz kolejno Menu telev. > Instalacja > Preferencje > **Telegazeta 2.5** i naciśnij przycisk **▶**, aby otworzyć listę.

2 Można włączyć lub wyłączyć tę funkcję.

5.6 Tworzenie list ulubionych kanałów

Można wyświetlić listę wszystkich kanałów lub utworzyć własną listę ulubionych kanałów zawierającą preferowane kanały telewizyjne i stacje radiowe. Każdy członek rodziny może utworzyć swoją własną listę.

5.6.1 Wybór listy ulubionych kanałów

Ta część omawia sposób wybierania jednej z list ulubionych kanałów.

1 Naciśnij przycisk **OK**.

Pierwsze naciśnięcie tego przycisku po zakończeniu instalacji powoduje wyświetlenie listy wszystkich kanałów. W pozostałych przypadkach naciśnięcie tego przycisku powoduje wyświetlenie się ostatnio wybranej listy ulubionych kanałów.

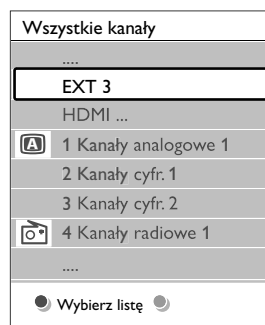

2 Naciśnij czerwony przycisk, aby wyświetlić wszystkie listy ulubionych kanałów.

3 Za pomocą przycisku **▲** lub **▼** wybierz listę.

4 Naciśnij przycisk **OK**.

Zostanie wyświetlona wybrana lista ulubionych kanałów.

5 Ponownie naciśnij przycisk **OK**, aby zamknąć ten ekran.

5.6.2 Konfiguracja listy ulubionych kanałów

Można utworzyć lub zmodyfikować własną listę ulubionych kanałów.

- 1** Naciśnij przycisk **OK**.
Zostanie wyświetlona ostatnio wybrana lista.
- 2** Naciśnij czerwony przycisk, aby wyświetlić wszystkie listy ulubionych kanałów.
- 3** Za pomocą przycisku **▲** lub **▼** wybierz listę.
- 4** Naciśnij przycisk **OK**.
- 5** Naciśnij zielony przycisk, aby przejść do trybu edycji.
Wybrana lista powoduje wyświetlenie pełnej listy kanałów.
- 6** Za pomocą przycisku **▲** lub **▼** podświetl kanał.
- 7** Naciśnij przycisk **OK**, aby zaznaczyć (lub odznaczyć) podświetlony kanał.
Kanał zostanie dodany do (lub usunięty z) wybranej listy.
- 8** Ponownie naciśnij zielony przycisk, aby wyjść z trybu edycji.
Zostanie wyświetlona zmodyfikowana lista kanałów.

5.6.3 Wybieranie kanału z listy ulubionych kanałów

- 1** Naciśnij przycisk **OK**.
Zostanie wyświetlona ostatnio wybrana lista kanałów.
- 2** Za pomocą przycisku **▲** lub **▼** podświetl kanał.
- 3** Naciśnij przycisk **OK**.
Telewizor dostroi się do tego kanału.

➔ Wskazówka

- Przycisk **-P+** umożliwi przeglądanie kanałów telewizyjnych z wybranej listy ulubionych kanałów.
- Za pomocą przycisków numerycznych można nadal wybierać kanały nieoznaczone jako ulubione.

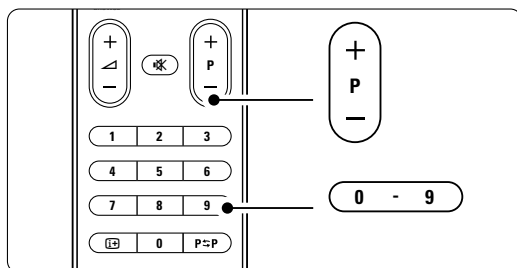

5.7 Elektroniczny program telewizyjny — EPG

Elektroniczny program telewizyjny stanowią wyświetlane na ekranie informacje i godziny emisji cyfrowych programów telewizyjnych. Umożliwia on poruszanie się między programami, wybieranie i oglądanie programów według czasu, tytułu lub gatunku. Istnieją dwa rodzaje elektronicznego programu telewizyjnego: „Now and Next” (Bieżący i następny) oraz „7 or 8 day” (7 lub 8 dni).

Elektroniczny program telewizyjny jest dostępny, jeśli zainstalowane i nadawane są kanały cyfrowe. Program telewizyjny typu „Now and Next” jest zawsze dostępny, ale „7 or 8 day” jest dostępny tylko w niektórych krajach.

Za pomocą menu elektronicznego programu telewizyjnego można...

- przeglądać listę aktualnie nadawanych programów,
- sprawdzać jaki będzie następny program,
- grupować programy według gatunku,
- ustawiać przypomnienia o rozpoczęciu programów,
- ustawiać preferowane kanały EPG,
- itp.

5.7.1 Włączanie elektronicznego programu telewizyjnego (EPG)

- 1** Naciśnij przycisk .

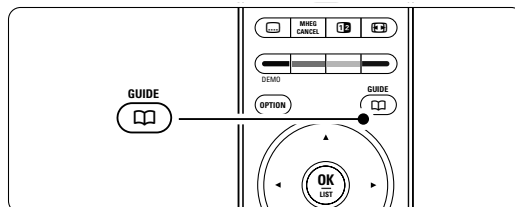

Wyświetlony zostanie następujący rodzaj elektronicznego programu telewizyjnego:

„Now and Next”

Wyświetlone zostaną szczegółowe informacje na temat bieżącego programu.

26	BBC1	Wt., 12 Wrz.	09:17
Tytuł: Commonwealth Games			
Info: 7:50 - 12:30 : 280 min			
● Wyjście	● Następnym	●	●
By zmienić kanał, naciśnij - P +.			

lub

Program telewizyjny EPG typu „7 or 8 day”

Pobranie danych EPG może zająć trochę czasu.
Zostanie wyświetlona lista programów telewizyjnych.

Przewodnik progr.		Wt., 12 Wrz.	
	Okolo	09:55	Następny
BBC ONE	07:50	Commonwealth	12:30 Commonwealth
BBC TWO	09:50	Tweenies	10:15 Something Special
five	09:00	The Wright Stuff	10:30 Trisha Goddard
BBC THREE	05:32	This is BBC THREE	12:00 This is BBC THREE
BBC FOUR	05:32	This is BBC FOUR	12:00 This is BBC FOUR
abc1	09:20	Moonlighting	10:15 Daddio

Przypomnij 13:50 Anastasia
 Oglądaj
 Przeskocz do ... 0010 - EEN
 Info

- Za pomocą kolorowych przycisków można aktywować dostępne polecenia wyświetlane u dołu ekranu.
 - Następny:** wyświetlanie informacji na temat następnego programu.
 - Przypomnij:** zaznaczenie lub usunięcie zaznaczenia programu jako przypomnienia.
 - Oglądaj:** oglądanie lub słuchanie bieżącego programu.
 - Przeskocz do...:** przejście do następnego lub poprzedniego dnia.
 - Info:** wyświetlanie informacji na temat wybranego programu (jeśli są dostępne).
- Naciśnij przycisk , aby wyłączyć elektroniczny program telewizyjny (EPG).

5.7.2 Więcej informacji na temat programu telewizyjnego EPG typu „7 or 8 day” (7 lub 8 dni)

Menu przewodnika programowego umożliwia wyszukiwanie programów według gatunku, zaplanowanych przypomnień itp.

- Naciśnij przycisk na pilocie zdalnego sterowania.
- Naciśnij przycisk **Menu**.
Zostanie wyświetlone menu przewodnika programowego.

Przewodnik progr.	Program
Program	12:30 South Today
Szukaj wg gatunku	11:50 Working Lunch
Planowe przypom...	11:55 Melrose Place
Preferow. kan. EPG	13:00 In aller Freund
Pobierz dane EPG	

- Za pomocą przycisku lub wybierz opcję menu.
- Naciśnij przycisk , aby wejść.
Za pomocą przycisku lub dokonaj wyboru.
- Naciśnij przycisk **OK**, aby aktywować, lub naciśnij zielony przycisk, aby oglądać.
- Naciśnij przycisk , aby wyłączyć program telewizyjny EPG.

22

Uwaga

W menu przewodnika programowego wyświetlane są jedynie kanały oznaczone jako preferowane kanały EPG.

5.8 Zegary programowane i blokady

Ta część omawia sposoby włączania i wyłączania telewizora o określonej godzinie oraz sposoby blokowania i odblokowywania telewizora.

5.8.1 Automatyczne przełączanie w tryb gotowości

Wyłącznik czasowy po upływie określonego czasu przełącza telewizor w tryb gotowości.

- Naciśnij przycisk **Menu** na pilocie zdalnego sterowania, wybierz kolejno Menu telew. > Funkcje > **Wył. czas.** i naciśnij przycisk , aby otworzyć pasek wyłącznika czasowego.
- Za pomocą przycisku lub ustaw czas maksymalnie do 180 minut (w odstępach co 5 minut). Ustawione 0 minut oznacza, że wyłącznik czasowy jest wyłączony.
Można zawsze wyłączyć telewizor wcześniej bądź ponownie ustawić czas podczas odliczania.

5.8.2 Automatyczne włączanie telewizora

O określonej godzinie timer automatycznie przełącza telewizor z trybu gotowości na określony kanał.

- Naciśnij przycisk **Menu** na pilocie zdalnego sterowania, wybierz kolejno Menu telew. > Funkcje > **Timer** i naciśnij przycisk , aby otworzyć menu timera.
- Za pomocą przycisków , , oraz po kolei wybierz elementy menu i otwórz je, aby ustawić kanał, dzień tygodnia lub opcję „Codziennie” oraz godzinę rozpoczęcia.
- Naciśnij przycisk **OK**, aby potwierdzić.
- Naciśnij przycisk **Menu**, aby zamknąć menu.

Wskazówka

Aby wyłączyć Timer, w menu Timer wybierz opcję **Wył.**

5.8.3 Blokowanie kanałów telewizyjnych i programów

Można zablokować określone kanały telewizyjne i/lub programy dostępne poprzez urządzenia zewnętrzne, aby uniemożliwić dzieciom ich oglądanie. Zablokowania i odblokowania dokonuje się przy pomocy 4-cyfrowego kodu.

Ustawianie lub zmiana kodu

- Naciśnij przycisk **Menu** na pilocie zdalnego sterowania, wybierz kolejno Menu telew. > Funkcje > **Ustaw kod** lub **Zmień kod** i naciśnij przycisk , aby wprowadzić własny kod.

Korzystanie z telewizora

- 2** Wprowadź własny kod za pomocą przycisków numerycznych.
Ponownie wyświetlone zostanie menu **Funkcje** z komunikatem potwierdzającym zapisanie lub zmianę kodu.

Nie pamiętasz kodu?

- 1** Wybierz opcję **Zmień kod**.
- 2** Naciśnij przycisk ►.
- 3** Wprowadź uniwersalny kod zastępczy 8-8-8-8.
- 4** Wprowadź nowy osobisty kod.
- 5** Potwierdź nowo wprowadzony kod.
Poprzedni kod zostanie skasowany, a nowy zapisany w pamięci.

5.8.4 Włączanie lub wyłączenie opcji Blokowane funkcje

W przypadku ustawienia kodu, można zablokować wszystkie kanały i urządzenia, zablokować określone kanały lub urządzenia, określić czas, po którym wszystkie kanały i urządzenia zostaną zablokowane, lub też określić wiek dziecka dla zabezpieczenia rodzicielskiego, jeśli zainstalowane i nadawane są kanały cyfrowe.

- 1** Naciśnij przycisk **Menu** na pilocie zdalnego sterowania, wybierz kolejno Menu telew. > Funkcje > Blokowane funkcje i naciśnij przycisk ►, aby wprowadzić własny kod.
- 2** Wprowadź własny kod za pomocą przycisków numerycznych.
- 3** Wybierz jedną z opcji.
- 4** Naciśnij przycisk ►.

Blokowanie lub odblokowywanie wszystkich kanałów i podłączonych urządzeń

- 1** Wybierz opcję **Blokada** lub **Odblokuj**.
- 2** Naciśnij przycisk **OK**.

Blokowanie określonych programów lub wszystkich kanałów od określonej godziny

Blokowane funkcje	Blokada person...
Blokada	Blokada czasowa
Blokada własna	Blokada kanału
Odblokuj	Zab. rodzicielskie

- 1** Wybierz opcję **Blokada własna**.
- 2** Naciśnij przycisk ►, aby otworzyć menu blokady własnej.
- 3** Naciśnij przycisk ►, aby otworzyć menu blokady czasowej.
- 4** Wybierz opcję **Wł.**, aby włączyć blokadę od określonej godziny.
- 5** Naciśnij przycisk ◀.

- 6** Wybierz opcję **Czas**.
- 7** Naciśnij przycisk ►.
- 8** Wprowadź czas za pomocą przycisków ▲ lub ▼ oraz ►.
- 9** Naciśnij przycisk **OK**.

Blokowanie jednego lub większej liczby kanałów i podłączonych urządzeń

- 1** Wybierz opcję **Blokada własna**.
- 2** Naciśnij przycisk ►, aby wejść.
- 3** Za pomocą przycisku ▲ lub ▼ wybierz **blokadę kanału**.
- 4** Naciśnij przycisk ►.
- 5** Za pomocą przycisku ▲ lub ▼ wybierz kanał(y), który(e) chcesz zablokować lub odblokować.
- 6** Za każdym razem naciśnij przycisk **OK**, aby zablokować lub odblokować kanał.

Ustawianie ograniczenia wiekowego dla programu cyfrowego



Niektórzy nadawcy telewizji cyfrowej stosują w swoich programach ograniczenia wiekowe (w zależności od kraju). Jeśli ograniczenie ma wartość wyższą niż wiek dziecka, program zostanie zablokowany.

- Wybierz opcję **Blokada własna**.
- 2** Naciśnij przycisk ►, aby wejść.
Za pomocą przycisku ▲ lub ▼ wybierz **Zab. rodzicielskie**.
- 4** Naciśnij przycisk ►.
Za pomocą przycisku ▲ lub ▼ wybierz ograniczenie wiekowe.
- 6** Naciśnij przycisk **Menu**, aby zamknąć menu blokowanych funkcji.

5.9 Napisy dialogowe

Dla każdego kanału telewizyjnego można wybrać źródło napisów dialogowych: telegazeta lub sygnał (cyfrowej) telewizji naziemnej DVB-T. Jeśli zainstalowane i nadawane są kanały cyfrowe, można wybrać preferowany język napisów.

5.9.1 Napisy dialogowe z analogowych kanałów telewizyjnych

- 1** Wybierz analogowy kanał telewizyjny.
- 2** Naciśnij przycisk , aby włączyć telegazetę.
- 3** Wprowadź trzycyfrowy numer strony napisów.
- 4** Naciśnij przycisk , aby wyłączyć telegazetę.

ⓘ Uwaga

Strony telegazety z napisami dialogowymi do kanałów analogowych muszą być zapisane w pamięci dla każdego kanału osobno.

5.9.2 Włączanie i wyłączanie napisów dialogowych

- 1 Naciśnij przycisk **Menu** na pilocie zdalnego sterowania, wybierz kolejno Menu telew. > Funkcje > **Napisy** i naciśnij przycisk **▶**, aby utworzyć listę.

Menu telew.	Funkcje
Ustawienia telew...	Napis
Funkcje	Język napisów
Instalacja	Wyłącznik czasowy
Rozbud. oprogr...	Blokowane funkcje
	Ustaw/Zmień kod
	Timer
	Wspólny interfejs
	Demo

- 2 Za pomocą przycisku **▲** lub **▼** wybierz opcję **Wł.**, aby zawsze wyświetlać napisy, lub **Włącz gdy wyciszony**, aby wyświetlać napisy tylko wtedy, gdy dźwięk został wyciszony za pomocą przycisku **⏸** na pilocie.
- 3 Naciśnij przycisk **◀**, aby wrócić do menu funkcji.

➤ Wskazówka

Wybierz menu Napisy bezpośrednio za pomocą przycisku **Option** na pilocie zdalnego sterowania. Patrz część 5.2.3 Menu szybkiego dostępu.

5.9.3 Wybieranie języka napisów dialogowych dla kanałów cyfrowych

Jeśli dostępne są napisy dialogowe z cyfrowych kanałów, można wybrać preferowany język napisów z listy nadawanych języków. Preferowany język napisów ustawiony w menu instalacji zostanie czasowo anulowany.

- 1 Naciśnij przycisk **Menu** na pilocie zdalnego sterowania, wybierz kolejno Menu telew. > Funkcje > **Język napisów** i naciśnij przycisk **▶**, aby otworzyć listę dostępnych języków.
- 2 Za pomocą przycisku **▲** lub **▼** wybierz język napisów.
- 3 Naciśnij przycisk **OK**.

➤ Wskazówka

Wybierz menu Język napisów bezpośrednio za pomocą przycisku **Option** na pilocie zdalnego sterowania. Patrz część 5.2.3 Menu szybkiego dostępu.

5.10 Przeglądanie zdjęć i odtwarzanie plików MP3...

Można wyświetlać zdjęcia lub odtwarzać muzykę zapisaną na urządzeniu USB (nieodłączonym do telewizora). Zdjęcia można oglądać jako pokaz

slajdów, a muzyki można słuchać z samodzielnie utworzonej listy odtwarzania.

⚠ Uwaga

Firma Philips nie ponosi odpowiedzialności za brak obsługi posiadanej przez użytkownika urządzenia USB przez telewizor ani za uszkodzenie lub utratę zapisanych danych w wyniku takiego użytkownika.

5.10.1 Podłączanie urządzenia USB

Podłącz urządzenie do gniazda z boku telewizora, gdy telewizor jest włączony.

Na ekranie zostanie automatycznie wyświetlone menu główne, a nazwa urządzenia USB będzie podświetlona obok opcji **Multimedia**.

Telewizor	Menu telew.
	Lista kanałów
	Przewodnik progr.
Multimedia	

5.10.2 Odłączanie urządzenia USB

⚠ Uwaga

Aby uniknąć uszkodzenia urządzenia USB, przed odłączeniem go zawsze wyjdź z menu ekranowego i odczekaj 5 sekund.

- 1 Naciśnij przycisk **Menu**, aby zamknąć menu.
- 2 Odłącz urządzenie USB.

5.10.3 Przeglądanie zdjęć

W menu Multimedia wyświetlane są pliki zapisane w urządzeniu USB.

- 1 Naciśnij przycisk **▶**, aby wejść do menu Multimedia. Podświetlona jest opcja **Obraz**.

USB	Obraz
Obraz	Afrika_2001
Muzyka	Paris_2006
	My_car.jpg
	Jean.jpg
	Mary.jpg

- 2 Naciśnij przycisk **▶**, aby wejść do folderu obrazów.
- 3 Za pomocą przycisku **▲** lub **▼** wybierz zdjęcie lub album ze zdjęciami w urządzeniu USB.

Obraz		Afrika_2001	
<input type="checkbox"/>	Afrika_2001	<input checked="" type="checkbox"/>	Kenya.jpg
<input type="checkbox"/>	Paris_2005	<input checked="" type="checkbox"/>	Congo.jpg
<input checked="" type="checkbox"/>	My_car.jpg	<input checked="" type="checkbox"/>	Victoria.jpg
<input checked="" type="checkbox"/>	Jean.jpg	<input checked="" type="checkbox"/>	Dakar.jpg
<input checked="" type="checkbox"/>	Mary.jpg	<input checked="" type="checkbox"/>	Cairo.jpg

Afrika_2001		Afrika_2001	
<input checked="" type="checkbox"/>	Kenya.jpg		
<input checked="" type="checkbox"/>	Congo.jpg		
<input checked="" type="checkbox"/>	Victoria.jpg		
<input checked="" type="checkbox"/>	Dakar.jpg		
<input checked="" type="checkbox"/>	Cairo.jpg		

- 4** Naciśnij przycisk **OK**, aby obejrzeć wybrane zdjęcie lub rozpocząć pokaz slajdów ze zdjęciami z wybranego albumu.
- 5** Naciśnij przycisk **OK**, aby wstrzymać pokaz slajdów. Ponownie naciśnij ten przycisk, aby uruchomić pokaz slajdów kolejny raz.
- 6** Naciśnij jeden z kolorowych przycisków na pilocie, aby aktywować odpowiednie polecenie wyświetlane u dołu ekranu. Naciśnij niebieski przycisk, aby zatrzymać pokaz slajdów i wyświetlić więcej funkcji.
- 7** Jeśli pasek funkcji u dołu ekranu zniknął, naciśnij dowolny kolorowy przycisk, aby znowu go wyświetlić.

Ustawienia pokazu slajdów

- **Szczegóły / Więcej szczeg.**
Wyświetla nazwę obrazu, datę, rozmiar oraz następane zdjęcie w pokazie slajdów.
- **Przejścia**
Wyświetla listę dostępnych stylów przejść między obrazami. Za pomocą przycisku **▲** lub **▼** wybierz styl przejścia i naciśnij **OK**, aby go aktywować.
- **Czas pok.slajd.**
Umożliwia ustawienie odstępu czasu pomiędzy przejściami: Small (Mały), Średni lub Large (Duży).
- **Obróć**
Umożliwia obrócenie obrazu.
- **Zoom**
Wyświetla listę dostępnych wartości powiększenia.
- **Rozpocznij/Pokaż**
Umożliwia zatrzymanie i ponowne uruchomienie pokazu slajdów.

5.10.4 Miniatury

Można wyświetlić podgląd wszystkich zdjęć z wybranego albumu w formie miniatur.

- 1** Wybierz album ze zdjęciami.
- 2** Naciśnij przycisk **▶**, aby wejść do listy zdjęć.
- 3** Naciśnij zielony przycisk.
- 4** Za pomocą przycisków **▲** lub **▼**, **◀** lub **▶**, podświetl obraz.
- 5** Naciśnij przycisk **OK**, aby wyświetlić ten obraz.
- 6** Naciśnij przycisk **◀**, aby wrócić do podglądu miniatur.
- 7** Ponownie naciśnij zielony przycisk, aby wrócić do listy zdjęć.

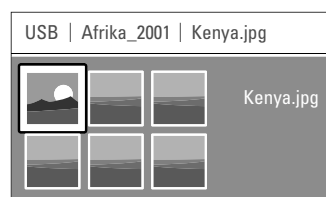

5.10.5 Słuchanie muzyki

Utwory muzyczne można znaleźć w albumie Muzyka w menu Multimedia.

- 1** Podświetl pozycję **Muzyka** w menu Multimedia.
- 2** Naciśnij przycisk **▶**, aby wejść do folderu muzyki.
- 3** Za pomocą przycisku **▲** lub **▼** wybierz utwór lub album muzyczny.
- 4** Naciśnij przycisk **OK**, aby odtworzyć wybrany utwór lub odtworzyć po kolei utwory z danego albumu.

Ustawienia muzyki

- **Szczegóły**
Wyświetla nazwę pliku.
- **Powt.: jeden/wszystkie**
Umożliwia wielokrotne odtwarzanie wszystkich utworów w albumie, aż do momentu zatrzymania odtwarzania, lub wielokrotne odtwarzanie wybranego utworu, aż do zatrzymania odtwarzania.
- **Losowo**
Umożliwia odtwarzanie utworów w kolejności losowej.

5.10.6 Pokaz slajdów z muzyką

Można wyświetlać zapisane obrazy w formie pokazów slajdów przy akompaniamencie muzyki.

- 1** Najpierw wybierz album z utworami i naciśnij **OK**.
- 2** Podświetl folder obrazów i wybierz album ze zdjęciami i naciśnij **OK**.

5.11 Słuchanie kanałów radiowych

Jeśli na danym obszarze są dostępne cyfrowe kanały radiowe, zostaną one zainstalowane podczas procesu instalacji.

Słuchanie cyfrowego kanału radiowego:

- 1** Naciśnij przycisk **OK** na pilocie zdalnego sterowania.
Zostanie wyświetlone menu **Wszystkie kanały**.
- 2** Za pomocą przycisku **▲** lub **▼** wybierz kanał radiowy.
- 3** Naciśnij przycisk **OK**.

5.12 Aktualizowanie oprogramowania

Firma Philips stale stara się ulepszać swoje produkty. Dlatego zalecane jest aktualizowanie oprogramowania sprzętowego telewizora. Uaktualnienia oprogramowania można dokonać poprzez Internet lub poprzez aktywowanie nowego oprogramowania przesłanego za pośrednictwem cyfrowego sygnału telewizyjnego.

Aktualizowanie oprogramowania poprzez Internet

Informacje na temat sposobu aktualizowania oprogramowania sprzętowego telewizora można znaleźć na stronie internetowej www.philips.com/support, w sekcji Pomoc techniczna dla posiadanego produktu.

Aktualizowanie oprogramowania poprzez cyfrowy sygnał telewizyjny (DVB-T)

Telewizor może automatycznie odebrać nowe oprogramowanie za pośrednictwem cyfrowego sygnału telewizyjnego.

Jeśli na ekranie wyświetli się komunikat aktualizacji, zalecamy od razu przeprowadzić aktualizację oprogramowania — w tym celu należy nacisnąć przycisk **Teraz**.

Naciśnij przycisk **Później**, aby wykonać tę operację w późniejszym terminie.

Naciśnij przycisk **Anuluj**, aby zamknąć okno aktualizacji (nie zalecane). W przypadku anulowania, w celu uruchomienia aktualizacji należy wybrać kolejno Menu telew. > Rozbudowa oprogramowania > Lokalna rozbudowa.

6 Instalacja kanałów

Przy pierwszym włączeniu telewizora został wybrany język menu telewizora oraz zostały zainstalowane wszystkie dostępne kanały. W tym rozdziale omówiono sposób powtórzenia wstępnej instalacji i dodania nowego analogowego kanału telewizyjnego.

Uwagi:

- Nie trzeba wykonywać wszystkich opisanych etapów, jeśli nie są konieczne.
- Ponowna instalacja spowoduje modyfikację listy wszystkich kanałów, a nowo dodane kanały nie zostaną dodane do żadnej listy ulubionych.

6.1 Automatyczna instalacja

Ta część omawia sposób automatycznego wyszukiwania i zapisywania wszystkich dostępnych kanałów.

Krok 1: Język menu

Umożliwia wybranie języka używanego w menu telewizora.

Jeśli ustawienia języka są prawidłowe, przejdź do następnego etapu.

- 1 Naciśnij przycisk **Menu** na pilocie zdalnego sterowania, wybierz kolejno Menu telew. > Instalacji > **Języki** i naciśnij przycisk **▶**, aby otworzyć **Język menu**.
- 2 Za pomocą przycisku **▲** lub **▼** wybierz język.
- 3 Naciśnij przycisk **OK**, aby zatwierdzić.
- 4 Naciśnij przycisk **◀**, aby wrócić do menu instalacji.

Instalacja	Języki
Języki	Język menu
Kraj	Prefer... dźwięk
Strefa czasowa	Preferowane napisy
Instalacja kanałów	Słabosłysz. cy
Preferencje	
Połączenia	
...	

Jeśli zainstalowane i nadawane są kanały cyfrowe, w menu **Języki** dostępne są również poniższe ustawienia języka.

- **Preferowany dźwięk**
Wybierz jeden z dostępnych języków audio jako preferowany język.
- **Preferowane napisy**
Wybierz jeden z dostępnych języków napisów dialogowych jako preferowany język. Patrz część 5.9 **Napisy dialogowe**.

• Słabosłyszący

Wybierz opcję **Wł.**, aby wyświetlać napisy dialogowe w wersji dla słabosłyszących w preferowanym języku audio lub języku napisów, jeśli taka wersja jest dostępna.

Krok 2: Wybór kraju

Wybierz kraj, w którym przebywasz. Telewizor zainstaluje i uporządkuje kanały telewizyjne dla wybranego kraju.

- 1 Naciśnij przycisk **▼**, aby wybrać opcję **Kraj**.
- 2 Naciśnij przycisk **▶**, aby otworzyć listę.
- 3 Za pomocą przycisku **▲** lub **▼** wybierz kraj.
- 4 Naciśnij przycisk **◀**, aby wrócić do menu instalacji.

Krok 3: Wybór strefy czasowej

Ustawienie to jest dostępne tylko w krajach, w których są różne strefy czasowe.

- 1 Naciśnij przycisk **▼**, aby wybrać opcję **Strefa czasowa**.
- 2 Naciśnij przycisk **▶**, aby otworzyć listę.
- 3 Za pomocą przycisku **▲** lub **▼** wybierz odpowiednią strefę czasową.
- 4 Naciśnij przycisk **◀**, aby wrócić do menu instalacji.

Krok 4: Instalacja kanałów telewizyjnych i radiowych

Telewizor wyszuka i zapisze w pamięci wszystkie dostępne cyfrowe i analogowe kanały telewizyjne oraz wszystkie dostępne cyfrowe kanały radiowe.

- 1 Naciśnij przycisk **▼**, aby wybrać opcję **Instalacja kanałów**.
- 2 Naciśnij przycisk **▶**, aby otworzyć menu instalacji kanałów.
Podświetlona jest opcja **Automatyczna instalacja**.
- 3 Naciśnij przycisk **▶**, aby wybrać opcję **Rozpocznij teraz**.
- 4 Naciśnij przycisk **OK**.
- 5 Naciśnij zielony przycisk, aby rozpocząć.
Instalacja może potrwać kilka minut.
- 6 Gdy wyszukiwanie kanałów zostanie zakończone, naciśnij czerwony przycisk, aby wrócić do menu instalacji.
- 7 Naciśnij przycisk **Menu**, aby zamknąć menu telewizora.

Wskazówka

W przypadku znalezienia cyfrowych kanałów telewizyjnych na liście zainstalowanych kanałów mogą znajdować się puste numery kanałów. Informacje na temat zmiany nazw, zmiany kolejności oraz usuwania zapisanych kanałów można znaleźć w części 6.3 **Zmiana kolejności kanałów**.

6.2 Strojenie ręczne (kanały analogowe)

Można po kolei ręcznie dostroić analogowe kanały telewizyjne przy użyciu opcji strojenia ręcznego.

6.2.1 Wybór systemu

- 1 Naciśnij przycisk **Menu** na pilocie zdalnego sterowania, wybierz kolejno Menu telew. > Instalacja > Instalacja kanałów > **Analogowy: instalacja ręczna**.
- 2 Naciśnij przycisk **▶**, aby otworzyć menu Strojenie ręczne. Podświetlona jest opcja **System**.
- 3 Naciśnij przycisk **▶**, aby otworzyć listę System.
- 4 Za pomocą przycisku **▲** lub **▼** wybierz kraj lub część świata, w której aktualnie przebywasz.
- 5 Naciśnij przycisk **◀**, aby wrócić do menu Strojenie ręczne.

Instalacja kanału	Analog.:instal.ręczna
Strojenie auto	System
Instalacja uaktualn...	Szukaj
Tryb cyfr.: odbiór t...	Dostrajanie
Analog.:instal.ręczna	Zapisz w pam. bież...
Przegrupuj	Zapisz w pam. jako...

6.2.2 Wyszukiwanie nowych kanałów

- 1 Naciśnij przycisk **Menu** na pilocie zdalnego sterowania, wybierz kolejno Menu telew. > Instalacja > Instalacja kanałów > Analogowy: instalacja ręczna > **Szukaj**.
- 2 Naciśnij przycisk **▶**, aby otworzyć menu Szukaj.
- 3 Naciśnij czerwony przycisk, aby ręcznie wprowadzić częstotliwość, lub naciśnij zielony przycisk, aby wyszukać następny kanał.

➤ Wskazówka

Jeżeli znana jest częstotliwość, należy za pomocą przycisków numerycznych pilota wprowadzić trzy cyfry oznaczające częstotliwość.

- 4 Po znalezieniu nowego kanału naciśnij przycisk **◀**.
- 5 Wybierz opcję **Wprow. do pam. jako nowy kanał**, aby zapisać ten kanał pod nowym numerem kanału.
- 6 Naciśnij przycisk **▶**, aby otworzyć.
- 7 Naciśnij przycisk **OK**.
Zostanie wyświetlony komunikat **Gotowe**.
- 8 Naciśnij przycisk **Menu**, aby zamknąć menu instalacji kanałów.

6.2.3 Dostrajanie kanałów

Dostrajanie wyszukanych kanałów w przypadku słabego odbioru.

- 1 Naciśnij przycisk **Menu** na pilocie zdalnego sterowania, wybierz kolejno Menu telew. > Instalacja > Instalacja kanałów > Analogowy: instalacja ręczna > **Dostrajanie**.
- 2 Naciśnij przycisk **▶**, aby otworzyć menu Dostrajanie.
- 3 Za pomocą przycisku **▲** lub **▼** dostrój częstotliwość.
- 4 Po zakończeniu dostrajania kanałów naciśnij przycisk **◀**.
- 5 Wybierz opcję **Wprow. do pamięci kanał bieżący**, aby zapisać dostrojony kanał pod bieżącym numerem kanału.
- 6 Naciśnij przycisk **▶**, aby otworzyć.
- 7 Naciśnij przycisk **OK**.
Zostanie wyświetlony komunikat **Gotowe**.
- 8 Naciśnij przycisk **Menu**, aby zamknąć menu instalacji kanałów.

6.3 Zmiana kolejności zapisanych kanałów

Można zmienić nazwy, zmienić kolejność, usunąć lub ponownie zainstalować kanały zapisane w pamięci.

6.3.1 Zmiana nazwy kanału

Można zmienić nazwę kanału lub nadać nazwę kanałowi bez własnej nazwy.

- 1 Naciśnij przycisk **Menu** na pilocie zdalnego sterowania, wybierz kolejno Menu telew. > Instalacja > Instalacja kanałów > **Przegrupuj**.
- 2 Naciśnij przycisk **▶**, aby otworzyć listę kanałów.
- 3 Za pomocą przycisku **▲** lub **▼** w listę kanałów zaznacz kanał, którego nazwę chcesz zmienić.
- 4 Naciśnij czerwony przycisk.
- 5 Wybierz znak za pomocą przycisków **◀** lub **▶** lub zmieniaj znaki za pomocą przycisków **▲** lub **▼**. Spacja, cyfry i inne znaki specjalne znajdują się pomiędzy literami z i A.
- 6 Naciśnij zielony przycisk lub przycisk **OK**, aby zakończyć.

➤ Wskazówka

Za pomocą żółtego przycisku można usunąć wszystkie znaki. Za pomocą niebieskiego przycisku można usunąć podświetlony znak.

6.3.2 Usuwanie lub ponowne instalowanie kanałów

Można usunąć zapisany kanał, do którego nie można dostroić telewizora.

Można również ponownie zainstalować kanał, który został wcześniej usunięty.

- 1** Naciśnij przycisk **Menu** na pilocie zdalnego sterowania, wybierz kolejno Menu telew. > Instalacja > Instalacja kanałów > **Przegrupuj**.
- 2** Naciśnij przycisk **▶**, aby otworzyć listę kanałów.
- 3** Za pomocą przycisku **▲** lub **▼** w listę kanałów zaznacz kanał, który chcesz usunąć lub ponownie zainstalować.
- 4** Naciśnij zielony przycisk, aby usunąć lub ponownie zainstalować wybrany kanał.
- 5** Naciśnij przycisk **Menu**, aby zamknąć menu.

6.3.3 Ponowne uporządkowanie kanałów

Można zmienić kolejność zapisanych kanałów.

- 1** Naciśnij przycisk **Menu** na pilocie zdalnego sterowania, wybierz kolejno Menu telew. > Instalacja > Instalacja kanałów > **Przegrupuj**.
- 2** Naciśnij przycisk **▶**, aby otworzyć listę kanałów.
- 3** Za pomocą przycisku **▲** lub **▼** w listę kanałów zaznacz kanał, który chcesz umieścić w innym miejscu.
- 4** Naciśnij żółty przycisk, aby przesunąć podświetlony kanał do góry na liście kanałów.
- 5** Naciśnij niebieski przycisk, aby przesunąć podświetlony kanał w dół na liście kanałów.
- 6** Naciśnij przycisk **Menu**, aby zamknąć menu.

6.4 Automatyczne zarządzanie kanałami

Codziennie o godzinie 3.00 rano wszystkie dostępne kanały telewizyjne są automatycznie aktualizowane. Aktualizacja jest wykonywana, jeśli telewizor działa w trybie gotowości. Nazwy ani istniejący układ zapisanych w pamięci kanałów nie ulegną zmianie. Wcześniej zapisane w pamięci kanały, które nie zostały znalezione podczas aktualizacji, zostaną usunięte z listy kanałów.

Aktualizację tę można przeprowadzić samodzielnie w dowolnym momencie.

- 1** Naciśnij przycisk **Menu** na pilocie zdalnego sterowania, wybierz kolejno Menu telew. > Instalacja > Instalacja kanałów > **Instalacja uaktualnienia**.
- 2** Naciśnij przycisk **▶**, aby otworzyć menu Instalacja uaktualnienia.
- 3** Naciśnij przycisk **OK**.

- 4** Naciśnij zielony przycisk, aby rozpocząć. Rozpocznie się instalacja uaktualnienia, która potrwa kilka minut.
- 5** Po zakończeniu aktualizacji naciśnij czerwony przycisk, aby wrócić do menu instalacji kanałów.
- 6** Naciśnij przycisk **Menu**, aby zamknąć menu.

6.5 Test odbioru sygnału cyfrowego

W przypadku odbioru telewizji cyfrowej można sprawdzić jakość i siłę sygnału określonego kanału. Możliwość odczytania siły sygnału pozwala ustawić antenę w taki sposób, aby uzyskać lepszą jakość odbioru.

- 1** Wybierz kanał.
- 2** Naciśnij przycisk **Menu** na pilocie zdalnego sterowania, wybierz kolejno Menu telew. > Instalacja > Instalacja kanałów > **Tryb cyfr: odbiór testowy**.
- 3** Naciśnij przycisk **▶**, aby otworzyć tę opcję.
- 4** Naciśnij przycisk **OK**. Zostanie wyświetlona częstotliwość kanału, nazwa stacji, jakość i siła sygnału.
- 5** Naciśnij zielony przycisk, aby rozpocząć, lub bezpośrednio wprowadź częstotliwość testowanego kanału. Jeśli jakość i siła sygnału są słabe, ustaw antenę w innym miejscu.
- 6** Jeśli jakość i siła sygnału są dobre, naciśnij żółty przycisk, aby zapisać częstotliwość.
- 7** Naciśnij czerwony przycisk, aby wrócić do menu instalacji kanałów.
- 8** Naciśnij przycisk **Menu**, aby zamknąć menu.

⊕ Wskazówka

Aby uzyskać najlepszy rezultat, poproś o pomoc profesjonalnego instalatora anten.

6.6 Ustawienia fabryczne

W przypadku zagubienia się w ustawieniach obrazu, dźwięku i funkcji Ambilight, można przywrócić ustawienia fabryczne.

- 1** Naciśnij przycisk **Menu** na pilocie zdalnego sterowania, wybierz kolejno Menu telew. > Instalacja > **Ustawienia fabryczne**.
- 2** Naciśnij przycisk **▶**, aby otworzyć menu Ustawienia fabryczne.
- 3** Naciśnij przycisk **OK**.
- 4** Naciśnij przycisk **Menu**, aby zamknąć menu.

⚠ Uwaga

Ustawienia instalacji kanałów nie ulegną zmianie.

7 Połączenia

7.1 Opis połączeń

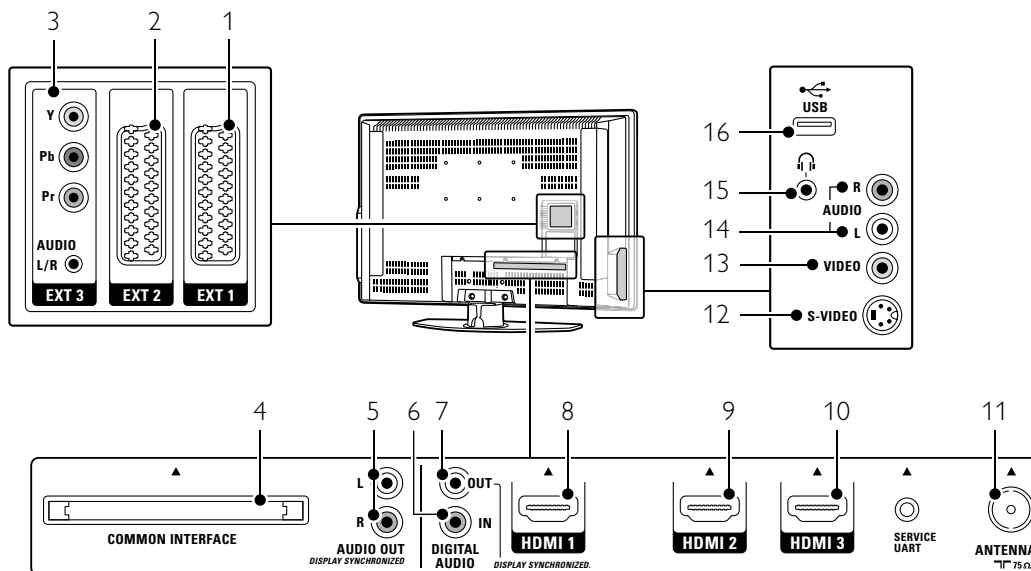

Tyłne złącza

- 1 **EXT 1**
Złącze Scart do odtwarzacza DVD, magnetowidu, odbiornika cyfrowego, konsoli do gier itp.
- 2 **EXT 2**
Drugie złącze Scart.
- 3 **EXT 3**
Złącza rozdzielonych składowych sygnału wideo YPb Pr i audio L/R do podłączenia odtwarzacza DVD, odbiornika cyfrowego lub konsoli do gier itp.
- 4 **Common Interface**
Gniazdo modułu dostępu warunkowego (CAM)
- 5 **Audio Out L/R**
Złącza cinch sygnału wyjściowego dźwięku do zestawu kina domowego itp.
- 6 **Digital Audio In** (jeśli są)
Złącze cinch sygnału wyjściowego dźwięku do stosowania z dowolnymi złączami HDMI wraz z przewodem przejściowym HDMI-DVI.
- 7 **Digital Audio Out**
Złącze cinch sygnału wyjściowego dźwięku do zestawu kina domowego itp.
- 8 **Wejście HDMI 1**
Złącze wejściowe HDMI do odtwarzacza płyt Blu-ray, odbiornika cyfrowego HD lub konsoli do gier HD itp.

9 Wejście HDMI 2

Drugie złącze wejściowe HDMI.

10 Wejście HDMI 3

Trzecie złącze wejściowe HDMI.

11 Wejście antenowe

Boczne złącza

- 12 **S-Video** (boczne)
Złącze wejściowe S-Video do stosowania wraz ze złączami audio L/R do kamery wideo, konsoli do gier itp.
- 13 **Video** (boczne)
Złącze wejściowe cinch Video do stosowania wraz ze złączami Audio L/R do kamery wideo, konsoli do gier itp.
- 14 **Audio L/R in** (boczne)
Złącze Audio L/R do kamery wideo, konsoli do gier itp.
- 15 **Słuchawki**
Gniazdo stereo typu mini jack.
- 16 **USB**
Złącze USB.

7.2 Informacje dotyczące połączeń

Ta część omawia najlepsze połączenia tego telewizora z innymi urządzeniami.

Na panelu tylnym telewizora znajduje się sześć złączy: EXT1, EXT2, EXT3, HDMI1, HDMI2 i HDMI3. Podłącz urządzenie, korzystając z połączenia o najlepszej jakości. Poszukaj w urządzeniu połączenie o najlepszej jakości. Skorzystaj z niego podczas podłączania telewizora.

Konfiguracja połączenia

Po podłączeniu urządzeń do telewizora należy wprowadzić do pamięci informacje o połączeniach i wykorzystanych złączach. W tym celu należy skorzystać z menu telewizora. Patrz część

7.4 Konfiguracja połączenia.

7.2.1 HDMI — najwyższa jakość ★★★★★

Połączenie HDMI zapewnia najwyższą jakość obraz i dźwięku. Jeden przewód służy do przesyłania sygnałów audio i wideo. Skorzystaj ze złącza HDMI w przypadku odbierania sygnału telewizyjnego w formacie HD (High Definition).

Urządzenie podłączone do telewizora za pośrednictwem złącza HDMI może wysłać do telewizora tylko sygnały audio i wideo. Urządzenie nie może odbierać ani nagrywać dźwięku i obrazu z telewizora.

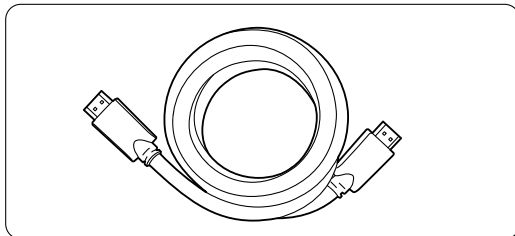

Przewód HDMI (maks. 5m)

📌 Wskazówka

Jeśli podłączone urządzenie jest wyposażone jedynie w złącze DVI, użyj przewodu przejściowego HDMI–DVI. Aby wykonać to połączenie, konieczny jest dodatkowy przewód audio.

⚠️ Uwaga

Połączenie HDMI obsługuje standard HDCP (szerokopasmowa cyfrowa ochrona zawartości). Standard HDCP to sygnał zabezpieczenia przed kopiowaniem dołączany do nagrań HD (płyty DVD lub Blu-ray).

7.2.2 YPbPr — wysoka jakość ★★★★★

Gniazda rozdzielonych składowych sygnału wideo YPbPr należy połączyć za pomocą przewodu audio L/R z wtykami typu mini jack. Aby wykonać połączenie, należy dopasować kolory przewodów do kolorów gniazd.

Standard YPbPr obsługuje sygnały telewizyjne w formacie HD.

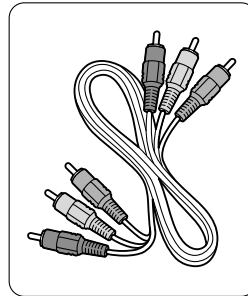

Przewód rozdzielonych składowych sygnału wideo YPbPr

- czerwony, zielony, niebieski

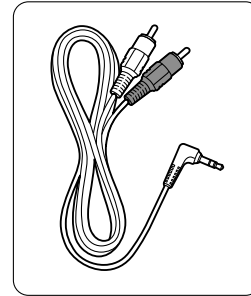

Przewód audio z wtykami L/R i wtykiem typu mini jack

7.2.3 Scart — dobra jakość ★★★

Jeden przewód służy do przesyłania sygnałów audio i wideo.

Złącza Scart obsługują sygnał wideo RGB, ale nie obsługują sygnałów telewizyjnych w formacie HD.

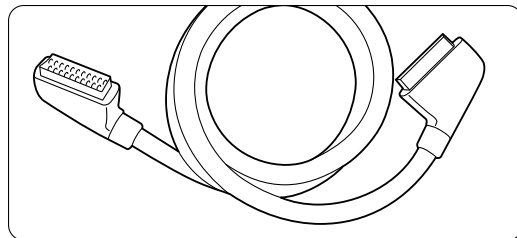

Przewód Scart

7.2.4 S-Video — dobra jakość ★★

Przewodu S-Video należy używać wraz z przewodem cinch audio L/R. Aby wykonać połączenie, należy dopasować kolory wtyków do kolorów gniazd.

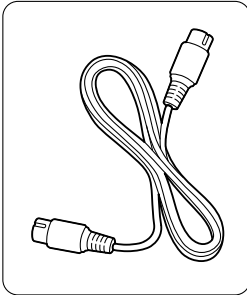

Przewód S-Video

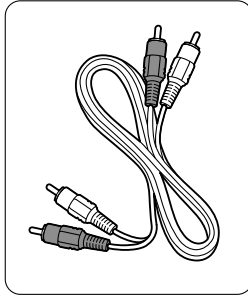
Przewód audio L/R
- czerwony, biały**7.2.5 Video** — średnia jakość ★

Przewodu Video (cinch) należy używać wraz z przewodem cinch audio L/R. Aby wykonać połączenie, należy dopasować kolory przewodów do kolorów gniazd.

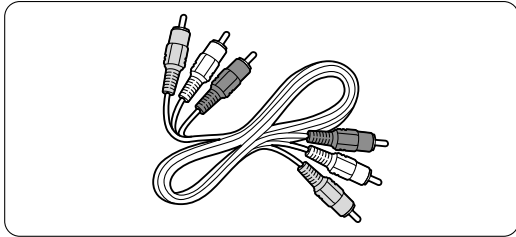
Przewód audio-wideo L/R
- żółty, czerwony i biały**7.2.6 Zsynchronizowany sygnał wyjściowy audio**

Aby uzyskać najlepsze zsynchronizowanie wyświetlanego obrazu z dźwiękiem, zestaw kina domowego należy podłączyć do gniazd wyjściowych Audio L/R lub Digital Audio.

Patrz schematy **7.3.4** i **7.3.8**.

Nie wolno podłączać przewodu z sygnałem audio z odtwarzacza DVD, odbiornika cyfrowego lub innego urządzenia audio/wideo bezpośrednio do zestawu kina domowego.

7.3 Podłączanie urządzeń

Opisane w tej części połączenia są zalecane w większości przypadków.

Możliwe są także inne rozwiązania.

7.3.1 Odtwarzacz DVD

Za pomocą przewodu Scart podłącz urządzenie do wejścia EXT1 na panelu tylnym telewizora.

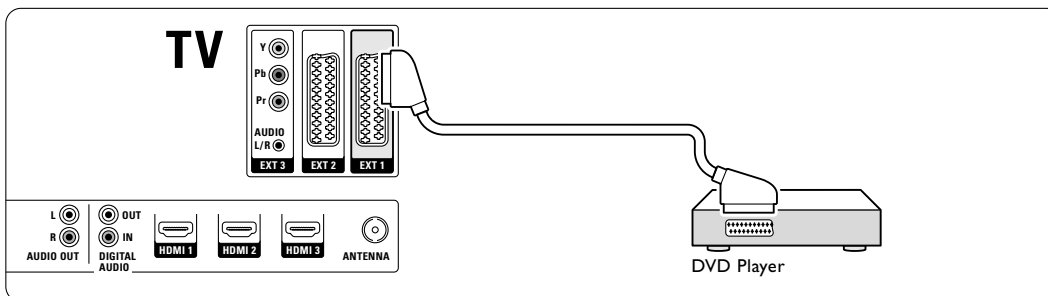

7.3.2 Nagrywarka DVD lub odbiornik cyfrowy

Użyj przewodu Scart i 2 przewodów antenowych.

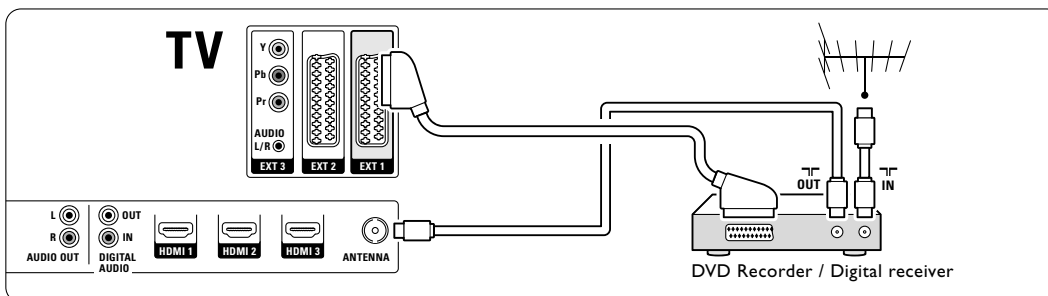

7.3.3 Nagrywarka DVD i odbiornik cyfrowy

Użyj 3 przewodów Scart i 3 przewodów antenowych.

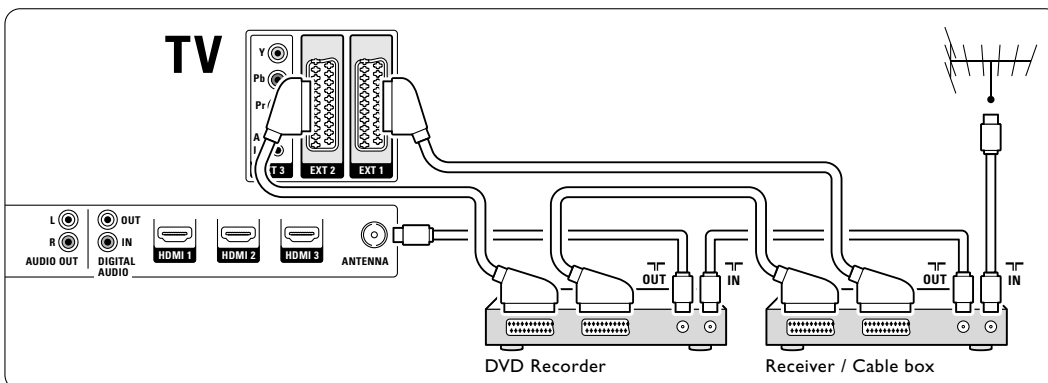

7.3.4 Nagrywarka DVD i zestaw kina domowego

Użyj przewodu Scart, 2 przewodów antenowych i 2 przewodów dźwięku cyfrowego z wtykami cinch.

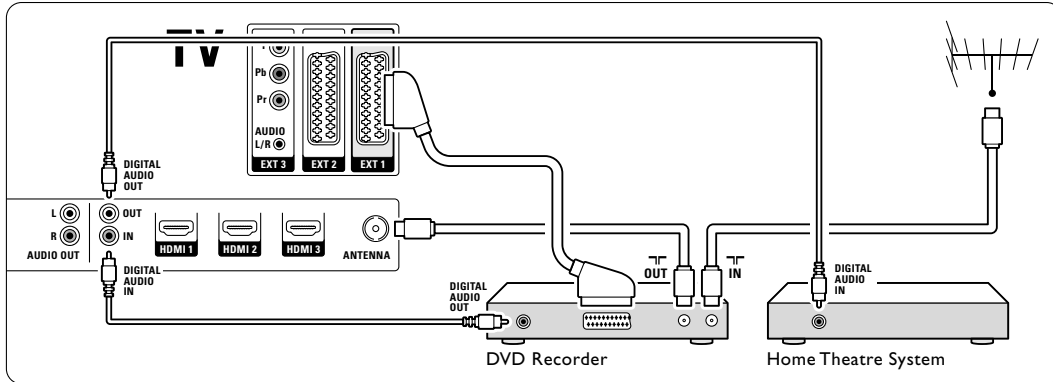

7.3.5 Nagrywarka DVD i zestaw kina domowego DVD

Użyj 2 przewodów Scart, 2 przewodów antenowych i 2 przewodów dźwięku cyfrowego z wtykami cinch.

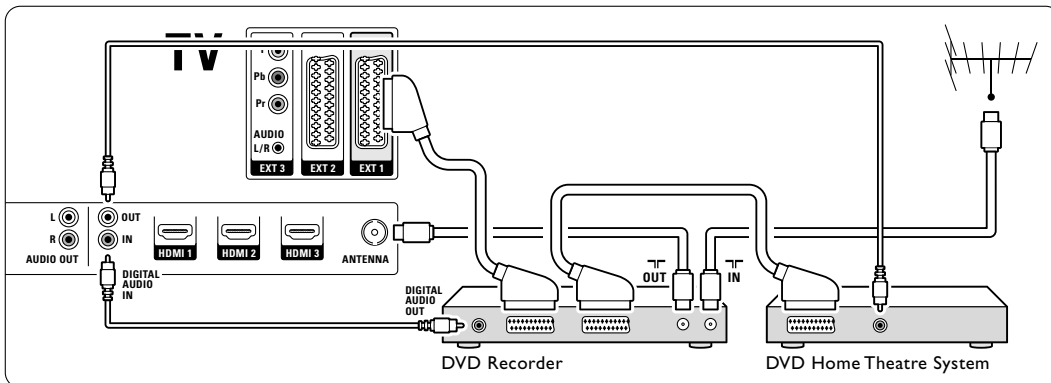

7.3.6 Odbiornik telewizji satelitarnej

Użyj przewodu Scart i 2 przewodów antenowych.

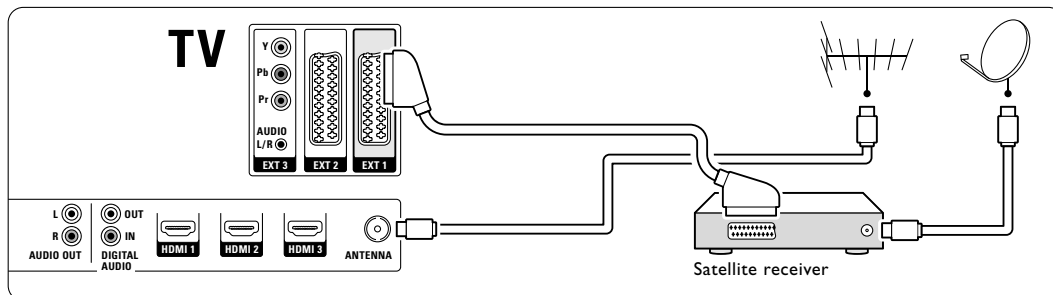

7.3.7 Odbiornik cyfrowy HD / odbiornik telewizji satelitarnej HD

Użyj przewodu HDMI i 2 przewodów antenowych.

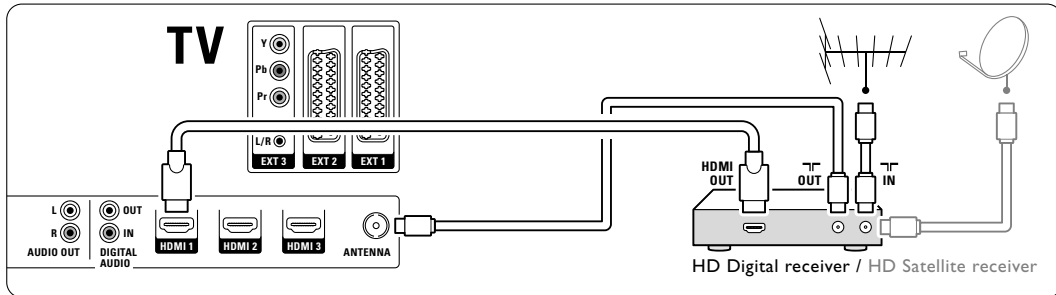

POLSKI

7.3.8 Nagrywarka DVD, zestaw kina domowego i odbiornik cyfrowy

Użyj 3 przewodów Scart, 3 przewodów antenowych i 2 przewodów dźwięku z wtykami cinch.

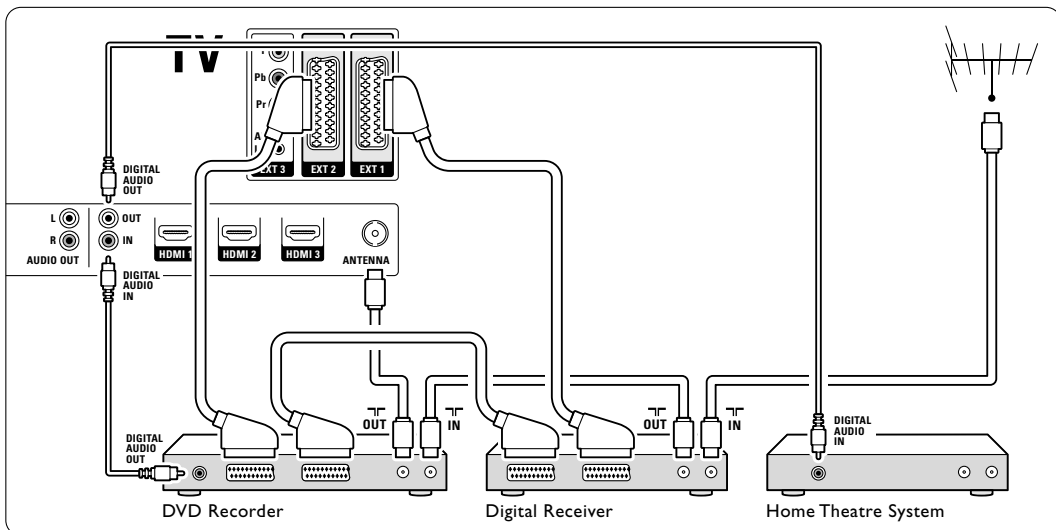

7.3.9 Odtwarzacz płyt Blu-ray

Użyj przewodu HDMI.

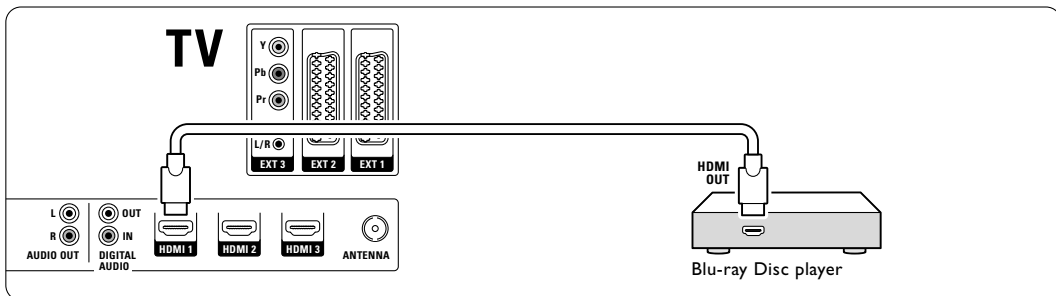

7.3.10 Konsola do gier

W przypadku konsoli do gier najwygodniejszym rozwiązaniem jest użycie złączy znajdujących się z boku telewizora. Połączenia o wyższej jakości znajdują się na panelu tylnym telewizora.

Podłączanie do złączy z boku telewizora

Użyj złączy cinch Video i Audio L/R.

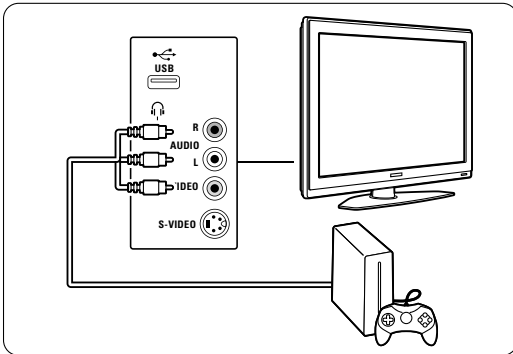

Podłączanie do złączy z tyłu telewizora

Aby uzyskać jakość HD, użyj złącza HDMI lub YPbPr (EXT3).

7.3.11 Kamera wideo

W przypadku kamery wideo najwygodniejszym rozwiązaniem jest użycie złączy znajdujących się z boku telewizora. Połączenia o wyższej jakości znajdują się na panelu tylnym telewizora.

Podłączanie do złączy z boku telewizora

Użyj złączy cinch Video i Audio L/R lub S-Video i Audio L/R.

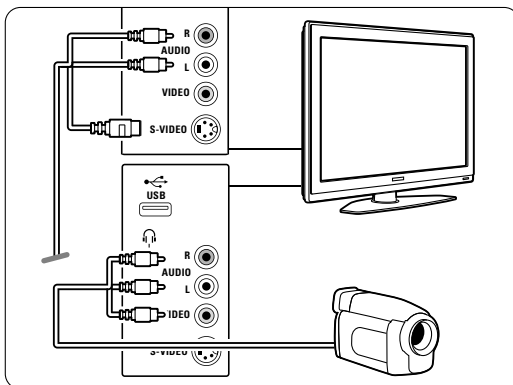

Podłączanie do złączy z tyłu telewizora

Aby uzyskać jakość HD, użyj złącza HDMI lub YPbPr (EXT3).

7.3.12 Komputer

W przypadku komputera najpraktyczniejszym rozwiązaniem jest użycie złączy znajdujących się z tyłu telewizora. Bardziej praktycznym połączeniem do oglądania zdjęć i filmów z komputera jest połączenie wykorzystujące złącza z boku telewizora.

Uwaga

Przed podłączeniem komputera należy ustawić częstotliwość odświeżania monitora na 60 Hz.

Podłączanie do złączy z tyłu telewizora

Połącz złącze DVI komputera ze złączem HDMI telewizora. Do tego celu użyj przewodu przejściowy HDMI-DVI lub przejściówkę HDMI-DVI.

Dodatkowo użyj przewodu audio z wtykiem typu mini jack, aby doprowadzić sygnał dźwięku. Podłącz wtyk mini jack do gniazda EXT3 telewizora.

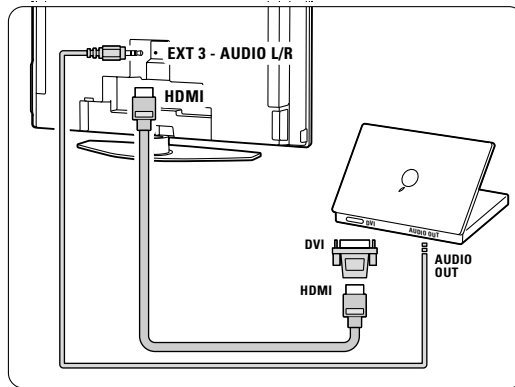

W menu Połączenia przypisz gniazdo EXT3 do używanego złącza HDMI. Patrz część 7.4

Konfiguracja połączenia.

Podłączanie do złączy z boku telewizora

Jeżeli komputer nie posiada złącza DVI, użyj złączy S-Video oraz Audio L/R (cinch) z boku telewizora. To połączenie jest przeznaczone tylko do takich zastosowań, jak Windows Media Center i jemu podobnych.

Wskazówka

Aby uzyskać maksymalną ostrość obrazu, należy zmienić format obrazu telewizora na **Nieskalowany** w menu formatu obrazu. Patrz część 5.3.4. Format panoramiczny.

Informacje na temat obsługiwanych rozdzielczości monitora komputera można znaleźć w części

8 Parametry techniczne.

7.4 Konfiguracja połączenia

Po podłączeniu wszystkich urządzeń do telewizora należy wprowadzić do pamięci informacje o połączeniach i wykorzystanych złączach.

7.4.1 Digital Audio In (jeśli są)

Jeśli korzystasz z połączenia Digital Audio In, przypisz w menu to połączenie do urządzenia, z którego pochodzi sygnał dźwięku.

- 1 Naciśnij przycisk **Menu** na pilocie zdalnego sterowania i wybierz kolejno Menu telew. > Instalacja > Połączenia > **Digital Audio In**.
- 2 Naciśnij przycisk **▶**, aby otworzyć listę.
- 3 Naciśnij przycisk **▼** lub **▲**, aby wybrać złącze, z którego korzysta urządzenie.

Połączenia	DIGITALAUDIO IN
...	Żaden
EXT 3	EXT 1
HDMI 1	EXT 2
HDMI 2	EXT 3
HDMI 3	HDMI 1
Strona	HDMI 2
AUDIO IN L/R	HDMI 3
DIGITALAUDIO IN	Strona

7.4.2 Audio In L/R

Jeśli korzystasz z połączenia Audio In L/R, przypisz w menu to połączenie do urządzenia, z którego pochodzi sygnał dźwięku.

- 1 Naciśnij przycisk **Menu** na pilocie zdalnego sterowania i wybierz kolejno Menu telew. > Instalacja > Połączenia > **Audio In L/R**.
- 2 Naciśnij przycisk **▶**, aby otworzyć listę.
- 3 Naciśnij przycisk **▼** lub **▲**, aby wybrać złącze, z którego korzysta urządzenie.

Połączenia	AUDIO IN L/R
...	Żaden
EXT 3	EXT 3
HDMI 1	HDMI 1
HDMI 2	HDMI 2
HDMI 3	HDMI 3
Strona	
AUDIO IN L/R	

7.4.3 Nadawanie nazw urządzeniom

Można nadawać nazwy podłączonym urządzeniom w celu ułatwienia ich wyszukiwania i zapewnienia najlepszej obsługi sygnału.

Przypisz urządzenie (DVD, VCR, Gra ...) do złącza, do którego jest ono podłączone.

- 1 Naciśnij przycisk **Menu** na pilocie zdalnego sterowania i wybierz kolejno Menu telew. > Instalacja > Połączenia > **EXT 1**.
- 2 Naciśnij przycisk **▶**, aby otworzyć listę.
- 3 Naciśnij przycisk **▼** lub **▲**, aby wybrać typ urządzenia.
- 4 Naciśnij przycisk **Menu**, aby zamknąć menu.

Połączenia	EXT 1
EXT 1	Żaden
EXT 2	DVD
EXT 3	Blu-ray
HDMI 1	HDD/DVDR
HDMI 2	Zapis HD
HDMI 3	Gra
Strona	VCR
...	...

7.4.4 Kanały dekodera

Dekodery, które dekodują kanał antenowy, są

podłączone do gniazd Scart **EXT1** lub **EXT2**.

Wybierz kanał telewizyjny, który ma być dekodowany. Następnie wybierz złącze, do którego połączony jest dekodery.

- 1 Naciśnij przycisk **Menu** na pilocie zdalnego sterowania i wybierz kolejno Menu telew. > Instalacja > Dekoder > **Kanał**.
- 2 Naciśnij przycisk **▶**, aby otworzyć listę.
- 3 Naciśnij przycisk **▼** lub **▲**, aby wybrać dekodowany kanał.
- 4 Naciśnij przycisk **◀**, aby wrócić i **wybrać opcję Status**.
- 5 Naciśnij przycisk **▼** lub **▲**, aby wybrać złącze, z którego korzysta dekodery.
- 6 Naciśnij przycisk **Menu**, aby zamknąć menu.

7.5 Przygotowanie do odbioru usług cyfrowych

Zaszyfrowane kanały telewizji cyfrowej można dekodować za pomocą modułu dostępu warunkowego (CAM) dostarczanego przez dostawcę usługi telewizji cyfrowej. Moduł dostępu warunkowego (CAM) udostępnia kilka usług w zależności od operatora (np. Pay TV).

Aby uzyskać więcej informacji na ten temat, skontaktuj się z dostawcą usługi telewizji cyfrowej.

7.5.1 Montaż modułu dostępu warunkowego (CAM)

⚠ Ostrzeżenie

Przed zamontowaniem modułu CAM należy wyłączyć telewizor. Na module CAM znajduje się informacja wskazująca prawidłową pozycję montażu. Nieprawidłowe zamontowanie modułu CAM może spowodować uszkodzenie modułu i telewizora.

- 1** Ostrożnie wsuń do oporu moduł CAM do gniazda **Common Interface** na panelu tylnym telewizora.
- 2** Pozostaw moduł CAM w gnieździe Common Interface na stałe.

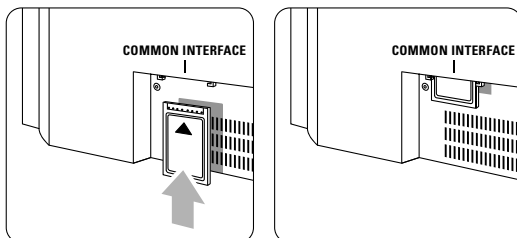

Aktywacja modułu CAM może potrwać kilka minut. Wyjęcie modułu CAM spowoduje dezaktywację usługi telewizji cyfrowej.

7.5.2 Menu Wspólny interfejs

Za pomocą tego menu można uzyskać dostęp do zainstalowanej usługi CAM. Aplikacje i ich funkcje, zawartość ekranu oraz wyświetlane na nim komunikaty pochodzą od dostawcy usługi CAM.

- 1** Naciśnij przycisk **Menu** na pilocie zdalnego sterowania i wybierz kolejno Menu telev. > Funkcje > Wspólny interfejs.

Ta opcja menu jest dostępna po umieszczeniu modułu CAM i nawiązaniu połączenia z dostawcą usługi.

8 Parametry techniczne

Obraz / wyświetlacz

- Typ wyświetlacza: LCD w pełni zgodny ze standardem HD W-UXGA
- Rozdzielczość panelu: 1366 x 768 pikseli
- Funkcje poprawy obrazu: Perfect Pixel HD
- Parametry pracy: 1080p 24/25/30/50/60 Hz

Obsługiwane rozdzielczości wyświetlacza

- Formaty komputerowe

Rozdzielczość	Częstotliwość odświeżania
640 x 480	60 Hz
800 x 600	60 Hz
1024 x 768	60 Hz
1280 x 1024	60 Hz
1360 x 768	60 Hz
- Formaty obrazu wideo

Rozdzielczość	Częstotliwość odświeżania
480i	60 Hz
480p	60 Hz
576i	50 Hz
576p	50 Hz
720p	50 Hz, 60 Hz
1080i	50 Hz, 60 Hz
1080p	24 Hz, 25 Hz, 30 Hz
1080p	50 Hz, 60 Hz

Tuner / odbiór / transmisja

- Wejście antenowe: 75 omów, koncentryczne (IEC75)
- System TV: DVD COFDM 2K/8K
- Odtwarzanie obrazu: NTSC, SECAM, PAL
- DVD: odbiornik telewizji naziemnej DVB (patrz wybrane kraje na tabliczce znamionowej telewizora)

Wymiary i waga (w przybliżeniu)

Model telewizora	32PFL9632D/10
– szerokość	823 mm
– wysokość	536 mm
– głębokość	125 mm
– waga	20 kg
Telewizor + podstawa	
– szerokość	823 mm
– wysokość	601 mm
– głębokość	219 mm
– waga	23 kg

Dane techniczne mogą ulec zmianie bez powiadomienia.

Dźwięk

- Formaty dźwięku:
 - Virtual Dolby Digital
 - BBE

Multimedia

- Połączenie: USB
- Formaty odtwarzania: MP3, LPCM, pokaz slajdów (.alb), JPEG, MPEG1, MPEG2

Pilot zdalnego sterowania

- Typ: RC4450
- Baterie: 2 typu AA- R6

Połączenia

- EXT1 (Scart): Audio L/R, wejście/wyjście CVBS, RGB
- EXT2 (Scart): Audio L/R, wejście/wyjście CVBS, RGB
Wejście/wyjście S-video
- EXT3: Y Pb Pr, wejście Audio L/R (typu mini jack)
- HDMI 1
- HDMI 2
- HDMI 3
- Analogowe wyjście Audio L/R — synchronizacja sygnału
- Wejście Digital Audio (jeśli są) (koncentryczne, cinch-S/P-DIF)
- Wyjście Digital Audio (koncentryczne, cinch-S/P-DIF) — synchronizacja sygnału,
- Boczne: wejście Audio L/R, wejście Video (CVBS), S-Video
wyjście słuchawkowe (stereo typu mini jack), USB

Zasilanie

- Sieć elektryczna: 220–240 V AC (±10%)
- Pobór mocy podczas działania i w trybie gotowości:
Patrz dane techniczne na stronie internetowej www.philips.com.
- Temperatura otoczenia: 5–35°C

Dane techniczne mogą ulec zmianie bez powiadomienia. Więcej danych technicznych tego produktu można znaleźć na stronie internetowej www.philips.com/support.

9 Rozwiązywanie problemów

Telewizor i pilot zdalnego sterowania

Nie można włączyć telewizora.

- Sprawdź, czy przewód zasilający jest podłączony do sieci elektrycznej.
- Sprawdź, czy baterie pilota zdalnego sterowania nie są wyczerpane lub bliskie wyczerpania. Sprawdź ułożenie biegunów + / - baterii. Telewizor można włączyć za pomocą przycisków na telewizorze.
- Odłącz przewód zasilający, odczekaj minutę i ponownie podłącz przewód.

Telewizor nie reaguje na naciśnięcia przycisków pilota.

- Sprawdź, czy baterie pilota zdalnego sterowania nie są wyczerpane lub bliskie wyczerpania. Sprawdź ułożenie biegunów + / - baterii.
- Wyczyść pilota i czujnik podczerwieni telewizora.
- Za pomocą bocznych przycisków sterujących zmień wybrane podstawowe ustawienia obrazu i dźwięku.

1 Za pomocą przycisków **Volume +** lub **-** wyreguluj głośność dźwięku.

2 Użyj przycisków **Program/Channel -** lub **+** do przeglądania kanałów oznaczonych jako ulubione.

3 Naciśnij przycisk **Menu**, aby wyświetlić menu główne.
Za pomocą przycisków **Volume -** lub **+** oraz przycisków **Program/Channel -** lub **+** wybierz żądane opcje w menu opcji obrazu i dźwięku i dokonaj ich ustawień.

Czerwona kontrolka telewizora miga.

- Odłącz przewód zasilający, odczekaj pół minuty i ponownie podłącz przewód. Sprawdź, czy przestrzeń wentylacyjna jest wystarczająco duża. Poczekaaj, aż telewizor nieco ostygnie. Jeśli telewizor nie uruchomi się w trybie gotowości a wskaźnik nadal miga, skontaktuj się z Centrum Obsługi Klienta.

Nie pamiętam kodu do wyłączenia opcji Blokowane funkcje

- Patrz część 5.8.3 Ustaw kod / Zmień kod.

Nieprawidłowy język w menu telewizora.

Aby zmienić język, wykonaj następujące czynności:

1 Naciśnij przycisk **Menu** na pilocie zdalnego sterowania.

2 Naciśnij przycisk **▶**.

3 Za pomocą przycisku **▼** podświetl trzeci rząd.

4 Naciśnij przycisk **▶** trzy razy.

5 Naciśnij przycisk **▼** lub **▲**, aby wybrać język.

6 Naciśnij przycisk **OK**.

7 Naciśnij przycisk **Menu**, aby zamknąć menu.

Kanały telewizyjne

Zniknęły niektóre kanały telewizyjne.

- Sprawdź, czy wybrana jest właściwa lista kanałów.
- Kanał mógł zostać odinstalowany w **menu przegrupowania**.

Podczas instalacji nie znaleziono żadnych kanałów cyfrowych.

- Sprawdź, czy telewizor obsługuje sygnał DVB-T w kraju użytkownika. Sprawdź listę krajów na tabliczce znamionowej telewizora.

Obraz

Niebieski wskaźnik świeci się, ale nie ma obrazu.

- Sprawdź, czy antena jest podłączona prawidłowo.
- Sprawdź, czy wybrane jest właściwe urządzenie.

Słychać dźwięk, ale nie ma obrazu.

- Sprawdź ustawienie kontrastu lub jasności w menu.

Obraz telewizora jest słabej jakości.

- Sprawdź, czy antena jest podłączona prawidłowo.
- Głośniki, nieuziemione urządzenia audio, światła neonowe, wysokie budynki lub góry mogą mieć wpływ na jakość obrazu. Spróbuj polepszyć jakość obrazu, zmieniając kierunek anteny lub umieszczając urządzenia z dala od telewizora.
- Sprawdź, czy w menu strojenia ręcznego wybrany jest właściwy system TV.
- Jeśli obraz jest słabej jakości tylko na określonym kanale, spróbuj dostroić ten kanał w menu **Dostrajanie**. Patrz część 6.2.3.

Kolory obrazu są słabej jakości.

- Sprawdź ustawienia kolorów w menu **Obraz**. Wybierz ustawienia w menu **Reset. do stand. położenia**. Patrz część 5.3.2.
- Sprawdź połączenia i przewody podłączonych urządzeń.

Ustawienia nie są zapamiętywane w telewizorze.

- Sprawdź, czy w telewizorze jest ustawiona opcja **Dom** w Menu telew. > Instalacja > Preferencje > Lokalizacja.

Obraz nie jest dopasowany do rozmiarów ekranu — jest zbyt duży lub zbyt mały.

- Wybierz odpowiedni format obrazu w menu Format obrazu.
Patrz część 5.3.4 Panoramiczny format obrazu.
- Nadaj nazwę podłączonemu urządzeniu w menu Połączenia, aby uzyskać najlepszą obsługę sygnału. Patrz część 7.4.3 Nadawanie nazw urządzeniom.

Położenie obrazu na ekranie jest nieprawidłowe.

- Pewne sygnały wideo z niektórych urządzeń są nieprawidłowo wyświetlane na ekranie. Obraz można wtedy dopasować za pomocą przycisków ◀, ▶ lub ▲, ▼ na pilocie zdalnego sterowania. Sprawdź wyjście sygnału urządzenia.

Dźwięk

Widać obraz, ale nie słychać dźwięku.

- Sprawdź, czy głośność jest ustawiona na 0.
- Sprawdź, czy dźwięk nie został wyciszony przyciskiem .
- Sprawdź, czy wszystkie przewody są prawidłowo podłączone.
- Jeśli sygnał dźwięku nie zostanie wykryty, telewizor samoczynnie wyłącza dźwięk. Takie działanie jest prawidłowe i nie oznacza usterki urządzenia.

Jakość dźwięku jest słaba.

- Sprawdź, czy dźwięk jest ustawiony na Stereo.
- Sprawdź ustawienia korektora.
- Wybierz ustawienia w menu **Reset. do stand. położenia**. Patrz część 5.3.2.

Dźwięk jest odtwarzany tylko przez jeden głośnik.

- Sprawdź, czy ustawienie pozycji Balans nie jest przesunięte za bardzo w lewo lub w prawo.

Połączenia HDMI

Trudności z urządzeniami połączonymi przez złącze HDMI

- Procedura wykonania połączenia HDMI-HDCP może potrwać kilka sekund, zanim na ekranie telewizora zostanie wyświetlony obraz z urządzenia.
- Jeśli telewizor nie rozpoznaje urządzenia, a na ekranie nie pojawia się obraz, włącz inne urządzenie, a następnie ponownie włącz poprzednie, aby uruchomić ponownie procedurę połączenia HDCP.
- W przypadku częstych przerw w odtwarzaniu dźwięku zobacz instrukcję obsługi urządzenia, aby sprawdzić ustawienia sygnału wyjściowego. Jeśli to nie przyniesie rezultatu, podłącz dodatkowy przewód audio.

- W przypadku korzystania z przewodu przejściowego HDMI-DVI sprawdź, czy dodatkowe połączenie audio jest wykonane we właściwym miejscu w celu uzupełnienia połączenia DVI.

Połączenie USB

Telewizor nie wyświetla zawartości urządzenia USB.

- Ustaw urządzenie (kamerę wideo) jako urządzenie pamięci masowej.
- Urządzenie USB może wymagać określonego oprogramowania sterownika. Niestety tego oprogramowania nie można pobrać do telewizora.

Nie można znaleźć plików w menu Multimedia.

- Nie wszystkie pliki audio i obraz są obsługiwane. Patrz część 8 Parametry techniczne.

Pliki audio i obraz nie są odtwarzane płynnie.

- Szybkość przesyłania zależy od parametrów urządzenia USB.

Komputer

Obraz z komputera wyświetlany na ekranie telewizora jest niestabilny lub niesynchronizowany.

- Sprawdź, czy w komputerze jest wybrana właściwa rozdzielczość. Patrz część 8 Parametry techniczne.

Jeśli nie można rozwiązać problemu

Wyłącz i włącz telewizor. Jeśli problem nie ustępuje, skontaktuj się z Centrum Obsługi Klienta lub odwiedź na naszą stronę internetową www.philips.com/support.

Numery telefonu Centrum Obsługi Klienta można znaleźć na ostatniej stronie tej instrukcji obsługi.

Przed rozmową należy przygotować dane o modelu telewizora i numer produktu.

Numery te można znaleźć na etykiecie opakowania oraz na etykiecie na panelu tylnym i na spodzie telewizora.

Ostrzeżenie

Nie wolno samodzielnie naprawiać telewizora.

10 Indeks

A

Active Control 16
 Aktualizowanie
 oprogramowania 26
 Analogowe
 kanały telewizyjne 28
 strojenie ręczne 28
 Antena
 połączenie 7
 przewód 7
 urządzenia 30
 Aparat fotograficzny 36
 Asystent ustawień 15
 Auto surround 18
 Automatyczne wyrównywanie
 poziomu głośności 18

B

Balans
 Ambilight 18
 dźwięk 17
 Baterie 3, 7
 Bezpieczeństwo 3
 Blokada własna 20
 Blokady 22
 Blokowane funkcje 23
 Blu-ray 30, 31, 35

C

Czujnik światła 16
 Czyszczenie ekranu 3

D

Dekoder
 kanał 36
 Digital/cyfrowy
 audio out 30
 język dźwięku 17
 język napisów 24
 natural motion 16
 odbiornik 33
 odbiór testowy 29
 usługi tekstowe 20
 Dom
 lokalizacja 40
 Dostrajanie 28
 DVB-T 5
 DVD
 nagrywarka 33
 odtwarzacz 33

DVD

 odtwarzanie 9
 podłączenie 33
 Dynamiczny kontrast 16
 Dźwięk
 efekt surround 18
 menu 17

E

Elektroniczny program
 telewizyjny 21

F

Fonia I/II 18
 Format automatyczny 17
 Format obrazu 17
 Format panoramiczny 17
 Formaty obrazu 39
 Funkcja Ambilight
 2-kanałowa 5
 kolor 18
 menu / ustawienia 18
 tryby 11
 z trybem gotowości
 telewizora 19

G

Głośność
 menu 17
 przycisk 12
 Gniazdo zabezpieczenia
 Kensington 5

H

HDCP 31
 HDMI
 połączenie 30

I

Instalacja
 aktualizacja 29
 automatyczna 27
 menu 27
 ręczna 28

J

Jasność 16
 Ambilight 18
 Język
 dźwięk 18

Język

 menu 27
 napisy dialogowe 19

K

Kamera wideo 36
 Kanał
 blokada 20
 lista ulubionych kanałów 20
 lista wszystkich kanałów 20
 instalacja 27
 poprzedni 12
 przegrupowanie 28
 zapisanie / instalacja 28
 zarządzanie 29
 Kanał radiowy 27
 Kod 22
 Kolor
 menu 16
 przyciski 4, 12
 Kolor personalny
 Odcień personalny 16
 Komputer
 podłączenie 36
 rozdzielczość wyświetlania 39
 Konserwacja ekranu 3
 Konsola do gier 36
 Kontrast 16
 Korekta głośności 18
 Korektor 17
 Kraj
 system cyfrowy 29
 wybór 27

L

Lista ulubionych kanałów 20
 Lokalizacja 40

M

Magnetowid
 podłączenie 33
 Menu szybkiego dostępu 15
 Menu ustawień telewizora 15
 Moduł CAM 30, 38
 Mono 18
 Muzyka 25

N

Nadawanie nazw urządzeniom 36
 Nagrywarka 33

Napisy dialogowe 23
 Nasylenie 16
 Nieruchome obrazy 3

O

Obraz
 format 16
 menu 16
 Odbiornik cyfrowy HD 35
 Odbiornik telewizji satelitarnej 34
 Odcień 16
 Odcień personalny 16
 Ostrość 16

P

Parametry techniczne 39
 Pilot zdalnego sterowania
 baterie 7
 opis 12
 Pixel Plus 3 HD 16
 Podwójny obraz 12
 Połączenie
 konfiguracja 31, 36
 najlepsze 31
 opis 30
 Połączenie Scart 32
 Ponowne uporządkowanie 28
 Poziom czerni 16
 Przeglądarka zdjęć cyfrowych 24
 Przegrupowanie kanałów 28
 Przewód
 HDMI 31
 Scart 32
 S-Video 32
 wideo 32
 YPbPr 31
 Przewód wideo 32
 Przewód zasilający 8
 Przycisk Menu 13
 Przycisk OK 12
 Przycisk wyciszenia 12
 Przyciski
 kolorowe 12
 na pilocie 4, 12
 na telewizorze 4
 Przywracanie ustawień
 standardowych 15
 Punkt bieli 16

R

Recycling 3
 Redukcja szumów 16
 Rozwiązywanie problemów 40

S

Słabosłyszący 27
 Słuchawki
 głośność 18
 podłączanie 4, 30
 Spis stron telegazety 19
 Stereo 18
 Strefa czasowa 27
 Strojenie auto 27
 Super zoom 17

T

Telegazeta 19
 telegazeta 2.5 20
 cyfrowy 28
 podwójny obraz 19
 menu 20
 strona 19
 Timer 22
 Timery 22
 Tryb gotowości 22

U

Urządzenie
 nadawanie nazwy 36
 oglądanie 9
 podłączanie 31
 USB
 przeglądarka zdjęć
 cyfrowych 24
 urządzenie 24
 złącze 30
 Ustawianie kodu 22
 Ustawianie telewizora w
 odpowiedniej pozycji 5
 Ustawienia fabryczne 29

W

Włączanie 8
 Wspólny interfejs (CAM)
 gniazdo 30, 38
 menu 38
 Wybór poprzedniego/następnego
 programu 12
 Wyłącznik czasowy 22
 Wyszukiwanie
 kanały 28
 strony telegazety 19
 Wzmocnienie kolorów 16

Y

YPbPr 31

Z

Zasilanie 8
 Zegar 15
 Zestaw kina domowego 34
 Złącza urządzeń zewnętrznych 1,
 2, 3 (EXT) 30
 Zmiana kodu 22
 Zmiana nazwy 28
 Zmniejszenie usterek MPEG 16

