

Reģistrējiet savu produktu un saņemiet atbalstu
www.philips.com/welcome

32-47 PFL5403D
32-47 PFL5603D
32-47 PFL7203D
32-47 PFL7403D

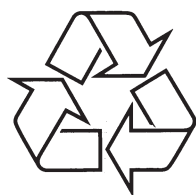

Tiecieties ar Philips Internetā
<http://www.philips.com>

Lietošanas instrukcija

PIEZĪMĒM

A series of horizontal dotted lines for handwritten notes.

Reģistrējiet savu produktu un saņemiet atbalstu
www.philips.com/welcome

9 TRAUCĒJUMU NOVĒRŠANA

9.8. Sazināšanās ar mums

Ja Jūs nevarat atrisināt Jūsu problēmu, skatiet šī TV Bieži Uzdotos Jautājumus www.philips.com/support.

Ja problēma joprojām netiek atrisināta, sazinieties ar Jūsu valsts Klientu Atbalsta Centru, kas pieminēts šajā lietošanas pamācībā.

BRĪDINĀJUMS

Nemēģiniet labot TV paši. Tas var radīt dažādus savainojumus, neatgriezeniskus bojājumus Jūsu TV vai anulēt garantiju.

Piezīme

Pirms sazināties ar mums, sagatavojiet Jūsu TV modeļa un sērijas numurus. Šie numuri ir atrodami Jūsu TV aizmugurē un sānos, kā arī uz iepakojuma.

SATURS

1 Svarīgi	5	6 Kanālu uzstādīšana	32
1.1. Drošība	5	6.1. Automātiska kanālu uzstādīšana	32
1.2. Rūpes par ekrānu	6	6.2. Manuāla kanālu uzstādīšana	34
1.3. Dabas aizsardzība	6	6.3. Kanālu pārsaukšana	35
2 Jūsu TV	7	6.4. Kanālu dzēšana vai atkārtota uzstādīšana	35
2.1. TV pārskats	7	6.5. Kanālu pārkārtošana	35
3 Sākums	9	6.6. Kanālu saraksta manuāla pajaunināšana	35
3.1. TV novietošana	9	6.7. Digitālās uztveršanas pārbaude	36
3.2. TV stiprināšana pie sienas	9	6.8. Demonstrācijas uzsākšana	36
3.3. Antenas vada pieslēgšana	11	6.9. TV pārstatīšana uz rūpnīcas iestatījumiem	36
3.4. Strāvas vada pieslēgšana	11	7 Ieriču pieslēgšana	37
3.5. Vadu novietošana	12	7.1. Savienojumu pārskats	37
3.6. Bateriju ievietošana tālvadības pultī	12	7.2. Savienojuma kvalitātes izvēle	38
3.7. TV ieslēgšana	12	7.3. Ieriču pieslēgšana	40
3.8. Pirmās ieslēgšanas iestatīšana	12	7.4. Ieriču iestatīšana	44
4 Jūsu TV lietošana	13	7.5. Philips EasyLink lietošana	45
4.1. Jūsu TV ieslēgšana/izslēgšana vai pārslēgšana gaidīšanas režīmā	13	7.6. TV sagatavošana digitālajiem pakalpojumiem	46
4.2. TV skatīšanās	14	8 Tehniskās specifikācijas	47
4.3. Pieslēgto ierīču skatīšanās	14	9 Traucējumu novēršana	48
4.4. Teleteksta lietošana	15		
5 Lietojiet vairāk no Jūsu TV	16		
5.1. Tālvadības pulsts pārskats	16		
5.2. TV izvēlņu lietošana	18		
5.3. Attēla un skaņas iestatījumu regulēšana	20		
5.4. Pārslēgšanās uz režīmiem Veikals vai Mājas	24		
5.5. Teleteksta papildus funkciju lietošana	24		
5.6. Iecienītāko sarakstu izveidošana	26		
5.7. Elektroniskā Programmu Ceļveža lietošana	27		
5.8. Taimeru un Bērnu atslēgas lietošana	28		
5.9. Subtitru lietošana	29		
5.10. Fotogrāfiju apskate un mūzikas klausīšanās	30		
5.11. Digitālo radio kanālu klausīšanās	32		
5.12. Jūsu TV programmatūras pajaunināšana	32		

2007 (C) Koninklijke Philips Electronics N.V. Visas tiesības rezervētas. Specifikācijas var mainīties bez iepriekšēja brīdinājuma. Zīmoli ir Koninklijke Philips Electronics N.V. vai to attiecīgo īpašnieku īpašums.

Philips patur tiesības mainīt preces jebkurā laikā bez pienākuma attiecīgi mainīt iepriekšējās piegādes.

Informācija šajā lietošanas pamācībā ir adekvāta sistēmas paredzētajai lietošanai. Ja prece, vai tās atsevišķi moduļi vai procedūras, tiek lietoti citiem mērķiem kā šeit paredzēts, jāiegūst apstiprinājums to iespējamībai un piemērotībai. Philips garantē, ka materiāls pats nepārkāpj nekādus Savienoto Valstu patentus. Nekāda papildus garantija netiek izteikta vai piemērota.

Garantija

Ierīce nesatur daļas, ko varētu labot pats lietotājs. Neatveriet un nenoņemiet preces korpusu. Labošanas darbus drīkst veikt Philips Servisa Centros un oficiālās darbnīcās. Pretējā gadījumā var tikt zaudēta jebkāda garantija. Jebkura darbība, kas aizliegta šajā pamācībā, jebkuri regulējumi vai montāžas procedūras, kas nav ieteiktas vai atļautas šajā lietošanas pamācībā, anulēs garantiju.

Pikseļu raksturojumi

Šai LCD precei ir augsts krāsainu pikseļu skaits. Lai arī efektīvie pikseļi ir 99,999% vai vairāk, melni vai spilgti punkti (sarkani, zaļi vai zili) var konstanti parādīties ekrānā. Tā ir displeja strukturāla īpatnība (vispārējo industrijas standartu robežās) un netiek uzskatīta par nepareizu darbību.

Atvērta avota programmatūra

Šis televizors satur atvērta avota programmatūru. Šeit Philips piedāvā pēc pieprasījuma piegādāt vai darīt pieejamu pilnu attiecīgā avota koda kopiju par maksu, kas nepārsniedz avota izplatīšanas izmaksas, uz medija, kas tiek lietots programmas apmaiņai.

Šis piedāvājums ir spēkā 3 gadus no šīs preces iegādāšanās datuma. Lai iegūtu avota kodu, rakstiet uz

Philips Innovative Applications N.V.Ass. to the Development Manager
Pathoekeweg 11
B-8000 Brugge
Belgium

Atbilstība ar EML

Koninklijke Philips Electronics N.V. ražo un pārdod daudzus uz patērētāju orientētus produktus, kam, kā jebkurai elektroniskai ierīcei, ir spēja pārraidītu un uztvert elektromagnētiskus signālus.

Viens no Philips vadošajiem Biznesa principiem ir veikt visus nepieciešamos veselības un drošības mērus mūsu precēs, lai tās atbilstu visām attiecināmajām tiesiskajām prasībām un ieturētos EML standartu robežās preču ražošanas brīdī.

Philips attīsta, ražo un pārdod preces, kas neizraisa kaitīgu ietekmi uz veselību.

Philips apstiprina, ka, ja tā preces tiek lietotas pareizi to paredzētajai lietošanai, tās ir drošas lietošanā, saskaņā ar šodien pieejamajiem zinātniskajiem pierādījumiem.

Philips spēlē aktīvu lomu starptautisko EML un drošības standartu attīstīšanā, kas ļauj Philips paredzēt nākotnes standartizācijas prasības, lai tās laicīgi integrētu savās precēs.

Autoritātes



VESA, FDMI un VESA Stiprinājumam Atbilstošs logo ir Video Electronics Standards Association zīmoli.



Ražots ar licenci no Dolby Laboratories. 'Dolby', 'Pro Logic' un dubult-D simbols  ir Dolby Laboratories zīmoli.



Ražots ar licenci no BBE Sound, Inc. Licencēts no BBE, Inc saskaņā ar vienu vai vairākiem no sekojošiem ASV patentiem: 5510752, 5736897. BBE un BBE simbols ir BBE Sound Inc reģistrēti zīmoli.

Windows Media ir Microsoft Corporation reģistrēts zīmols vai zīmols Amerikas Savienotajās Valstīs un/vai citās valstīs.

(R) Kensington un Micro Saver ir ACCO World Corporation reģistrēti ASV zīmoli, ar izdotām reģistrācijām un gaidāmām reģistrācijām citās valstīs visā pasaulē. Visi citi reģistrētie un neregistrētie zīmoli ir to attiecīgo īpašnieku īpašums.

Tiek saņemta sliktā attēla kvalitāte no pieslēgtajām ierīcēm

- Pārliedzieties, ka visas ierīces ir kārtīgi pieslēgtas. Kā arī, neaizmirstiet piesaistīt ierīces kontaktiem, kā aprakstīts *Nodaļā 7.4.1. Ierīču piesaiste kontaktiem.*
- Pārliedzieties, ka attēla iestatījumi ir pareizi. Skatīt *Nodaļu 5.3.2. Attēla iestatījumu regulēšana.*

TV nesaglabāja manus iestatījumus

- Pārliedzieties, ka TV ir iestatīts režīmā **Home (Mājas)**, kas ļauj Jums pilnībā mainīt iestatījumus. Skatīt *Nodaļu 5.4. Pārslēgšanās uz režīmiem Veikals vai Mājas.*

Attēls neietilpst ekrānā, tas ir pārāk liels vai pārāk mazs

- Izmēģiniet citu attēla formātu, kā aprakstīts *Nodaļā 5.3.4. Attēla formāta maiņa.*
- Piesaistiet ierīces kontaktiem, kā aprakstīts *Nodaļā 7.4.1. Ierīču piesaiste kontaktiem.*

Attēla pozīcija ekrānā nav pareiza

- Attēla signāli no dažām ierīcēm neatbilst ekrānam. Pārbaudiet ierīces signāla izeju.

9.4. Skaņas gadījumi

Ir attēls, bet nav skaņas no TV

⚡ Piezīme

Ja netiek uztverts audio signāls, TV automātiski izslēdz audio izeju un nenorāda uz nepareizu darbību.

- Pārbaudiet, vai visi vadi ir pareizi pieslēgti.
- Pārbaudiet, vai skaļums nav noregulēts uz 0.
- Pārbaudiet, vai skaņa nav izslēgta.

Ir attēls, bet skaņas kvalitāte ir sliktā

- Pārbaudiet **Skaņas** iestatījumus kā aprakstīts *Nodaļā 5.3.5. Skaņas iestatījumu regulēšana*, pārliedzieties, ka ir izvēlēts **Stereo** un ka **Filtra (Equalizer)** iestatījumi ir pareizi. Ja nepieciešams, mēģiniet pārstatīt iestatījumus uz standartu.

Ir attēls, bet skaņa tiek atskaņota tikai no viena skaļruņa

- Pārbaudiet, vai iestatījums **Balance (Līdzsvars)** ir pareizi iestatīts kā aprakstīts *Nodaļā 5.3.5. Skaņas iestatījumu regulēšana.*

9.5. HDMI savienojuma gadījumi

Jums ir problēmas ar HDMI ierīcēm

- HDCP atbalsts var paildzināt laiku, kas nepieciešams TV, lai parādītu saturu no ierīces.
- Ja TV neatpazīst ierīci un ekrānā netiek parādīts attēls, mēģiniet pārslēgties uz citu ierīci un atkal atpakaļ, lai pārstartētu.
- Ja tiek novēroti skaņas pārrāvumi, skatiet HDMI ierīces lietošanas pamācību, lai pārliedzieties, ka izejas iestatījumi ir pareizi. Vai mēģiniet pieslēgt audio signālu no HDMI ierīces pie TV, izmantojot kontaktu AUDIO IN TV aizmugurē.
- Ja tiek lietots HDMI-uz-DVI adapteris vai HDMI-uz-DVI vads, pārliedzieties, ka pie kontakta AUDIO IN ir pieslēgts papildus audio vads. Jums jāpiesaista arī audio kontakts, kā aprakstīts *Nodaļās 7.4.2. un 7.4.3.*

9.6. USB savienojuma gadījumi

TV neparāda USB ierīces saturu

- Iestatiet Jūsu ierīci uz 'Mass Storage Class' saderīgu, kā aprakstīts Jūsu ierīces dokumentācijā.
- Jūsu USB ierīce var nebūt saderīga ar TV.
- Ne visi audio un attēlu faili ir atbalstīti. Atbalstīto failu tipu sarakstu meklējiet *Nodaļā 8 Tehniskās specifikācijas.*

Audio un attēlu faili neatskaņojas vai neparādās normāli

- USB ierīces pārsūtīšanas iespējas var ierobežot pārsūtīšanas ātrumu.

9.7. Datora savienojuma gadījumi

Datora displejs uz mana TV nav stabils vai nav sinhronizēts

- Pārliedzieties, ka uz Jūsu datora ir izvēlēti pareizi izšķirtspējas un atjaunošanās frekvences iestatījumi. Atbalstītos izšķirtspēju un atjaunošanās frekvences iestatījumus meklējiet *Nodaļā 8 Tehniskās specifikācijas.*

9 TRAUCĒJUMU NOVĒRŠANA

Šī nodaļa apraksta biežāk fiksētus traucējumus un piemērojamus risinājumus.

9.1. Vispārēji TV gadījumi

TV neieslēdzas

- Atvienojiet strāvas vadu, gaidiet vienu minūti un atkal pieslēdziet strāvas vadu.
- Pārliedzieties, ka strāvas vads ir kārtīgi pieslēgts un ka ir strāva.

Tālvadības pults nestrādā pareizi

- Pārliedzieties, ka tālvadības pults baterijas ir ievietotas pareizi, ievērojot indikācijas +/-.
- Nomainiet tālvadības pults baterijas, ja tās ir vājas vai tukšas.
- Notīriet tālvadības pults un TV sensora lēcas.

TV gaidīšanas režīma lampiņa mirkšķinās sarkanā krāsā

- Izslēdziet TV un atvienojiet strāvas vadu. Gaidiet, līdz TV atdziest, pirms atkal pieslēgt to pie strāvas un ieslēgt. Ja mirkšķināšanās atkārtojas, sazinieties ar Klientu Atbalsta Centru.

Jūs esat aizmirsuši kodu, lai atslēgtu Bērnu atslēgu

- Ievadiet kodu '8888', kā aprakstīts *Nodaļā 5.8.3. TV kanālu vai pieslēgtu ierīču slēgšana (Bērnu atslēga)*.

TV izvēlnē ir nepareizā valodā

- Skatīt *Nodaļu 6.1. Automātiska kanālu uzstādīšana*, lai iegūtu instrukcijas, kā mainīt TV izvēlnes valodu uz Jums vajadzīgo.

Ieslēdzot/izslēdzot TV, vai pārslēdzot to gaidīšanas režīmā, ir dzirdama čerkstoša skaņa no TV korpusa

- Nav nepieciešama nekāda darbība. Čerkstošā skaņa ir normāla TV izplešanās un saraušanās skaņa, kad TV atdziest un sasilst. Tas neietekmē darbību.

9.2. TV kanālu gadījumi

Iepriekš uzstādīti kanāli neparādās kanālu sarakstā

- Pārliedzieties, ka ir izvēlēts pareizs kanālu saraksts.
- Kanāls var būt dzēsts **Pārkārtošanas izvēlnē**. Lai piekļūtu izvēlnei, spiediet taustiņu **MENU** uz tālvadības pults un izvēlieties **TV menu > Installation > Channel installation > Rearrange (Pārkārtot)**.

Uzstādīšanas laikā nav atrasti digitālie kanāli

- Pārliedzieties, ka TV atbalsta DVB-T Jūsu valstī. Skatīt valstu kanālu TV aizmugurē.

9.3. Attēla gadījumi

Ieslēgšanas indikators ir ieslēgts, bet nav attēla

- Pārliedzieties, ka antena ir kārtīgi pieslēgta.
- Pārliedzieties, ka ir izvēlēta pareizā ierīce.

Ir skaņa, bet nav attēla

- Pārliedzieties, ka attēla iestatījumi ir pareizi. Skatīt *Nodaļu 5.3.2. Attēla iestatījumu regulēšana*.

Tiek saņemta slihta TV uztveršana no antenas

- Pārbaudiet, vai antena ir kārtīgi pieslēgta pie TV.
- Skaļi skaļruņi, neiezemētas audio ierīces, neona gaismas, augstas ēkas vai kalni var ietekmēt attēla kvalitāti. Mēģiniet uzlabot uztveršanas kvalitāti, mainot antenas virzienu vai pārvietojot ierīces tālāk no TV.
- Pārliedzieties, ka ir izvēlēta pareiza TV sistēma Jūsu reģionam. Skatīt *Nodaļu 6.2. Manuāla kanālu uzstādīšana*.
- Ja uztveršana ir slihta tikai vienam kanālam, mēģiniet precīzāk uzregulēt kanālu. Skatīt *Nodaļu 6.2.1. Precīza kanālu uzregulēšana*.

1. SVARĪGI

Apsveicam ar Jūsu pirkumu un laipni lūgti Philips!

Izlasiet šo lietošanas pamācību, pirms sākat lietot šo precī.

Pievērsiet īpašu uzmanību šai nodaļai un sekojiet drošības un rūpju par ekrānu instrukcijām. Preces garantija nav piemērojama, ja bojājums radies, neievērojot šīs instrukcijas.

Lai pilnībā izmantotu atbalstu, ko piedāvā Philips, reģistrējiet Jūsu precī www.philips.com/welcome.

Jūsu TV modeļa un sērijas numuri ir atrodami Jūsu TV aizmugurē un sānos, kā arī uz iepakojuma.

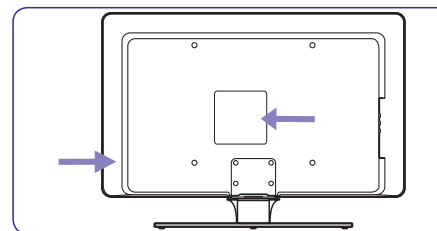

1.1. Drošība

- Lai paceltu un nestu TV, kas sver vairāk kā 25 kilogramus, ir nepieciešami divi cilvēki. Nepareiza TV pārvietošana var novest pie nopietniem savainojumiem.
- Ja TV tiek pārvietots zemās temperatūrās (zemāk kā 5°C), atveriet kastī un gaidiet, līdz TV atbilst telpas temperatūrai, pirms izpakošanas.
- Lai izvairītos no issavienojuma, nepakļaujiet TV, tālvadības pultī vai tālvadības pults baterijas lietum vai ūdenim.
- Nenovietojiet traukus ar ūdeni vai citiem šķidrumiem uz vai pie TV. TV iešļakstīts ūdens var izraisīt elektrošoku. Ja uz TV tiek izliets šķidrums, nedarbiniet TV. Nekavējoties atvienojiet TV no strāvas un pārbaudiet to pie kvalificēta tehniķa.
- Lai izvairītos no uguns vai elektrošoka bīstamības, nenovietojiet TV, tālvadības pultī vai tālvadības pults baterijas pie atvērtas liesmas avotiem (kā aizdegta sveces) un citiem karstuma avotiem, tai skaitā tieša saules gaisma.
- Neuzstādiet TV slēgtā telpā kā grāmatu plaukts. Atstājiet ap TV vismaz 10 cm brīvas vietas, lai nodrošinātu ventilāciju. Pārliedzieties, ka gaisa plūsma netiek kavēta.

- Ja TV tiek novietots uz plakana, cietas virsmas, noteikti lietojiet tikai komplektā iekļauto statīvu. Nekustiniet TV, ja statīvs nav kārtīgi pieskrūvēts pie TV.
- TV stiprināšanu pie sienas jāveic kvalificētam personālam. TV jāstiprina uz atbilstoša sienas kronšteina pie sienas, kas var droši noturēt TV svaru. Nepareiza stiprināšana pie sienas var novest pie dažādiem savainojumiem vai bojājumiem. Nemēģiniet stiprināt TV pie sienas pašī.
- Ja TV tiek stiprināts pie kustīga statīva, pārliedzieties, ka uz strāvas vadu netiek izdarīts spiediens, kad TV tiek kustināts. Spiediens uz strāvas vadu var to bojāt un izraisīt dzirksteļošanu vai uguni.
- Atvienojiet TV no strāvas un antenas pirms pērķona negaisa. Pērķona negaisa laikā neaizskariet nevienu TV, strāvas vada vai antenas vada daļu.
- Pārliedzieties, ka Jums ir pilna pieeja strāvas vadam, lai viegli varētu atvienot TV no strāvas.
- Atvienojot TV no strāvas, ievērojiet:

1. Izslēdziet TV, tad atvienojiet strāvu (ja pieejams).
2. Atvienojiet strāvas vadu no strāvas rozetes.
3. Atvienojiet strāvas vadu no barošanas kontakta TV aizmugurē. Vienmēr velciet strāvas vadu aiz kontaktakšas. Neraujiet aiz vada.

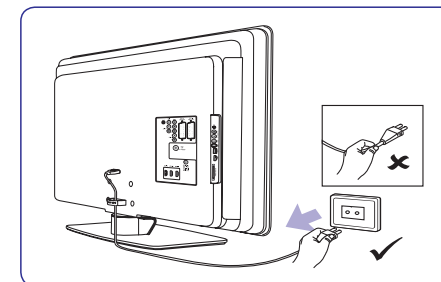

- Lietojot ausiņas lielā skaļumā, var rasties pastāvīgi dzirdes traucējumi. Lai arī liels skaļums ar laiku var šķist normāli, tas var bojāt Jūsu dzirdi. Lai aizsargātu Jūsu dzirdi, ierobežojiet laiku, kad lietojat ausiņas lielā skaļumā.

1. SVARĪGI

1.2. Rūpes par ekrānu

- Izslēdziet TV un atvienojiet strāvas vadu pirms ekrāna tīrīšanas. Tīriet ekrānu ar mikstu, sausu lupatu. Nelietojiet mājas tīrīšanas līdzekļus, jo tie var bojāt ekrānu.

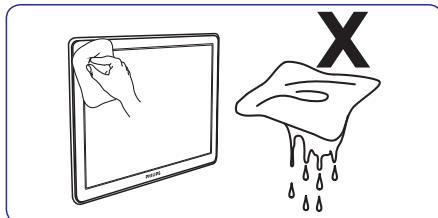

- Lai izvairītos no deformācijām un krāsu izbalēšanas, nekavējoties notīriet ūdens pilienus.
- Neaizskariet, nespiediet, neberzējiet un nekasiet ekrānu ar cietiem priekšmetiem, jo tādējādi ekrāns var tikt neatgriezeniski bojāts.
- Kad vien iespējams, izvairieties no stacionāriem attēliem, kas redzami ekrānā ilgāku laiku. Piemēram, ekrāna izvēlnes, teleteksta lapas, melnas joslas vai akciju tirgus reklāmas. Ja Jums jālieto stacionāri attēli, samaziniet ekrāna kontrastu un spilgtumu, lai izvairītos no ekrāna bojājumiem.

1.3. Dabas aizsardzība

Iepakojuma pārstrāde

Šīs preces iepakojums ir paredzēts pārstrādei. Sazinieties ar vietējām institūcijām, lai noskaidrotu informāciju par iepakojuma pārstrādi.

Lietotās preces izmešana



Jūsu prece ir ražota ar augstas kvalitātes materiāliem un komponentēm, ko var pārstrādāt un lietot atkārtoti. Ja Jūs redzat pārsvītrotu rīteņpotas miskastes simbolu uz preces, tas nozīmē, ka prece atbilst Eiropas Direktīvai 2002/96/EC.

Neizmetiet Jūsu lietoto preci ar sadzīves atkritumiem. Papildus informāciju par drošu preces izmešanu jautāriet ierīces pārdevējam. Nekontrolēta atkritumu izmešana nodara ļaunumu gan apkārtējai videi, gan cilvēku veselībai.

Lietoto bateriju izmešana

Komplektā iekļautās baterijas nesatur dzīvsudrabu vai kadmiju. Izmetiet komplektā iekļautās un visas citas lietotās baterijas saskaņā ar vietējiem noteikumiem.

Strāvas patēriņš

TV gaidīšanas režīmā patērē minimālu enerģiju, lai samazinātu ietekmi uz vidi. Aktīva režīma strāvas patēriņš ir norādīts TV aizmugurē.

Papildus informācijai par preces specifikāciju, skatīt preces bukletu www.philips.com/support.

8 TEHNISKĀS SPECIFIKĀCIJAS

Atbalstītās displeja izšķirtspējas

- Datora formāti
Izšķirtspēja Atjaunošanas frekvence
640 x 480 60Hz
800 x 600 60Hz
1024 x 768 60Hz
1280 x 1024 60Hz
1360 x 768 60Hz
1920 x 1080i 60Hz
1920 x 1080p 60Hz
- Video formāti
Izšķirtspēja Atjaunošanas frekvence
480i 60Hz
480p 60Hz
576i 60Hz
576p 60Hz
720p 50Hz, 60Hz
1080i 50Hz, 60Hz
1080p 24Hz, 25Hz, 30Hz
1080p 50Hz, 60Hz

Uztvērējs / Uztveršana / Pārraide

- Antenas ieeja: 75omi koaksiālā (IEC75)
- TV sistēma: DVB COFDM 2K/8K
- Video atskaņošana: NTSC, SECAM, PAL
- DVB Virszemes (skatīt valstu sarakstu TV aizmugurē)

Skaņa

- Skaņas sistēma:
 - Virtual Dolby Digital
 - BBE

Multimediji

- Savienojums: USB
- Atskaņojamie formāti: MP3, Linear PCM, slīdrāde (.alb), JPEG

Tālvadības pults

- Tips: RCPF02E08B/RCPF05E08B
- Baterijas: 2 x AAA izmēra (LR03 tipa)

Savienojumi (Aizmugurē)

- EXT 1 (SCART): Audio K/L, CVBS ieeja/izeja, RGB
- EXT 2 (SCART): Audio K/L, CVBS ieeja/izeja, RGB
- EXT 3: Komponentu (Y Pb Pr), Audio K/L ieeja
- HDMI 1/2/3

⊖ Piezīme

Jūsu TV var būt divi vai trīs aizmugurējie HDMI kontakti, atkarībā no Jūsu TV modeļa.

- SPDIF izeja: Digitālā audio izeja (koaksiāla-kontakts-S/PDIF). Ar displeju sinhronizēta.
- AUDIO izeja K/L: Analoga audio izeja.
- TV ANTENA
- AUDIO ieeja: Mini-ligzdas audio ieeja datora DVI-HDMI savienojumiem.

Savienojumi (Sānos)

- Austiņu izeja (Stereo mini-ligzda)
- AUDIO K/L ieeja
- Video (CVBS) ieeja
- S-Video
- USB
- HDMI
- Kopējais Interfeiss (CAM ligzda)

Barošana

- Mainstrāvas barošana: 220-240V (±10%)
- Ieslēgta un gaidīšanas režīmu strāvas patēriņš: Skatīt tehniskās specifikācijas www.philips.com
- Darba vides temperatūra: 5°C–35°C

Specifikācijas var mainīties bez brīdinājuma. Detalizētākas šīs preces specifikācijas atrodamas www.philips.com/support.

7 IERĪČU PIESLĒGŠANA

7.6. TV sagatavošana digitālajiem pakalpojumiem

Kodētus digitālos TV kanālus var atkodēt, izmantojot Nosacījumu Piekļuves Moduli (CAM) un Gudro karti, ko piedāvā digitālās TV pakalpojuma operators.

CAM var iespējot dažādus digitālos pakalpojumus, atkarībā no operatora un izvēlētajiem pakalpojumiem (piemēram, maksas TV). Sazinieties ar Jūsu digitālās TV pakalpojuma operatoru, lai iegūtu papildus informāciju par pakalpojumiem un termiņiem.

7.6.1. Nosacījumu Piekļuves Moduļa lietošana

BRĪDINĀJUMS

Pirms CAM ievietošanas, izslēdziet Jūsu TV. Noteikti ievērojiet zemāk minētās instrukcijas. Nepareiza CAM ievietošana var bojāt gan CAM, gan Jūsu TV.

1. Ievērojot virziena rādītājus, kas drukāti uz CAM, uzmanīgi ievietojiet CAM Kopējā Interfeisa ligzdā TV sānos.

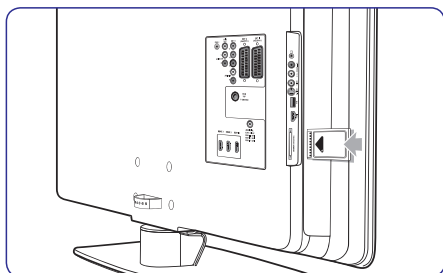

2. Iespiediet CAM tik dziļi, cik tas paļaujas.

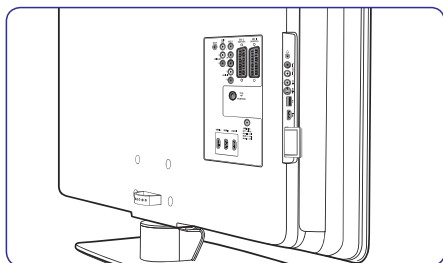

3. Ieslēdziet TV un gaidiet, līdz CAM tiks aktivizēts. Tas var aizņemt vairākas minūtes.

ⓘ Piezīme

Neizņemiet CAM no ligzdas. CAM izņemšana deaktivizēs digitālos pakalpojumus.

7.6.2. Piekļuve CAM pakalpojumiem

- Pēc CAM ievietošanas un aktivizēšanas, spiediet taustiņu **MENU** uz tālvadības pults un izvēlieties **TV menu > Features > Common interface**.

Šī izvēlnes iespēja ir pieejama tikai tad, kad CAM ir pareizi evietots un aktivizēts. Uz ekrāna esošās aplikācijas un saturu sniedz Jūsu digitālā TV pakalpojuma operators.

2 JŪSU TV

Šī nodaļa sniedz biežāk lietoto TV vadību un funkciju pārskatu.

2.1. TV pārskats

Sānu vadības un indikatori

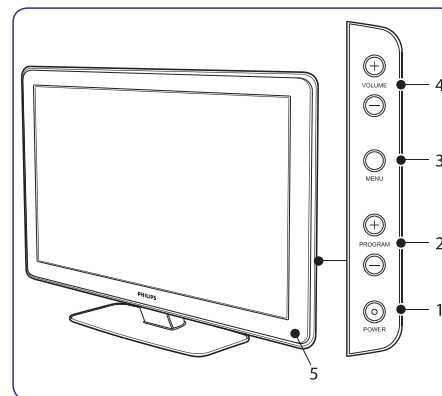

1. **POWER** (ieslēgt/izslēgt)
2. **PROGRAM +/-**
3. **MENU** (Izvēlnē)
4. **VOLUME +/-** (Skaļums)
5. Gaidīšanas režīma indikators / Tālvadības pults sensors

Sānu kontakti

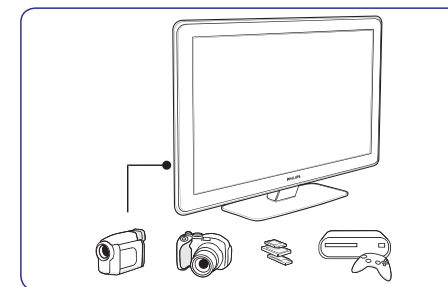

Lietojiet TV sānu kontaktus, lai pieslēgtu pārnēsājamas ierīces, kā kameras vai augststandartu spēļu konsoles. Jūs varat pieslēgt arī pāri austiņu vai USB atmiņas ierīci.

Aizmugures kontakti

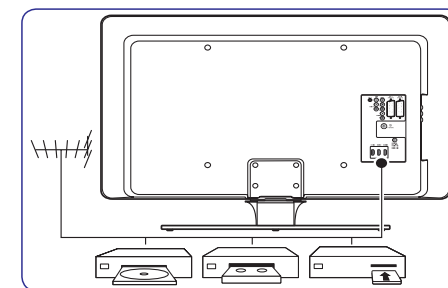

Lietojiet TV aizmugures kontaktus, lai pieslēgtu antenu un pastāvīgas ierīces, kā augststandartu disku atskaņotāju, DVD atskaņotāju vai videomagnetofonu.

ⓘ Piezīme

Papildus informācijai par savienojumiem, skatīt nodaļu 7 Ierīču pieslēgšana.

2 JŪSU TV

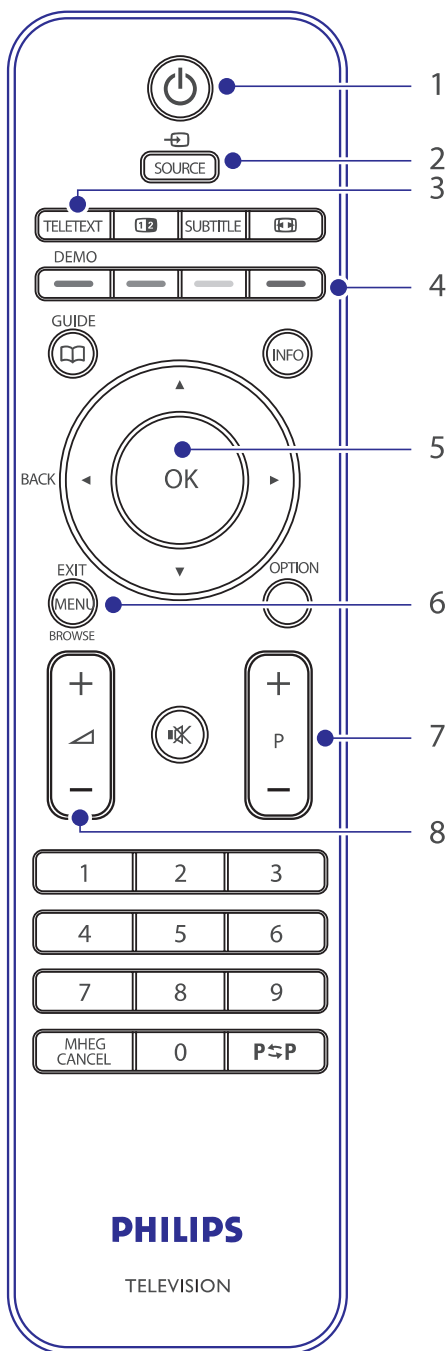

Tālvadības pults

- POWER** (Ieslēgt/Izslēgt)
- SOURCE** (Avots)
- TELETEXT** (Teleteksts)
- KRĀSAINIE TAUSTIŅI**
No kreisās: Sarkans, zaļš, dzeltens, zils
- NAVIGĀCIJAS TAUSTIŅI**
Augšup ▲, Lejup ▼, Pa kreisi ◀, Pa labi ▶, **OK**
- MENU** (Izvēlne)
- PROGRAM +/-**
- VOLUME +/-** (Skaļums)

Papildus informācijai par tālvadības pulti, skatīt *Nodaļu 5.1. Tālvadības pults pārskats.*

7 IERĪČU PIESLĒGŠANA

- Spiediet taustiņu ▶, lai piekļūtu sarakstam.
- Spiediet taustiņus ▼ vai ▲, lai izvēlētos kontaktu.
- Spiediet taustiņu ▶, lai piekļūtu sarakstam.
- Spiediet taustiņus ▼ vai ▲, lai izvēlētos ierīci, kas pieslēgta kontaktam.
- Spiediet taustiņu **OK**, lai apstiprinātu ierīci.
- Atkārtojiet procedūru, līdz visas ierīces ir pareizi piesaistītas kontaktiem.
- Spiediet taustiņu **MENU**, lai izslēgtu izvēlni.

7.5. Philips EasyLink lietošana

Jūsu TV atbalsta Philips EasyLink, kas iespējo viena-pieskāriena atskaņošanu un viena-pieskāriena gaidīšanas režīmu starp EasyLink-saderīgām ierīcēm. Saderīgās ierīces jāpieslēdz pie Jūsu TV, izmantojot HDMI un piesaistītām, kā aprakstīts Nodaļā 7.4.1 Ierīču piesaiste kontaktiem.

7.5.1. EasyLink ieslēgšana vai izslēgšana

- Spiediet taustiņu **MENU** uz tālvadības pults, tad izvēlieties **TV menu > Installation > Preferences > EasyLink**.
- Izvēlieties **On (Ieslēgt)** vai **Off (Izslēgt)**.

7.5.2. Viena-pieskāriena atskaņošanas lietošana

Viena-pieskāriena atskaņošana ļauj Jums nospriest atskaņošanas taustiņu uz, piemēram, Jūsu DVD tālvadības pults, tādējādi sākot atskaņošanu uz Jūsu DVD ierīces un automātiski ieslēdzot Jūsu TV uz pareizo avotu, kas rāda DVD saturu.

7.5.3. Viena-pieskāriena gaidīšanas režīma lietošana

Viena-pieskāriena gaidīšanas režīms ļauj Jums nospriest un turēt taustiņu **POWER** uz, piemēram, Jūsu TV tālvadības pults, tādējādi pārslēdzot Jūsu TV un visas pieslēgtās HDMI ierīces no vai uz gaidīšanas režīmu. Jūs izmantot veikt šo viena-pieskāriena gaidīšanas režīmu, lietojot jebkuras pieslēgtās HDMI ierīces tālvadības pulti.

7.4.2. AUDIO IN mini-ligzdas kontakta piesaiste

Ja Jūs pieslēdzat audio no datora pie AUDIO IN mini-ligzdas TV aizmugurē, Jums tā jāpiesaista HDMI kontaktam.

- Spiediet taustiņu **MENU** uz tālvadības pults un izvēlieties **TV menu > Installation > Connections > Audio In L/R (Audio ieeja K/L)**.

Connections	AUDIO IN L/R
...	None
EXT 3	HDMI 1
HDMI 1	HDMI 2
HDMI 2	HDMI 3
Side	
AUDIO IN L/R	

- Spiediet taustiņu ▶, lai piekļūtu sarakstam.
- Spiediet taustiņus ▼ vai ▲, lai izvēlētos HDMI kontaktu, kas tiek lietots datoram.
- Spiediet taustiņu **MENU**, lai izslēgtu izvēlni.

7.4.3. Kanāla piesaiste dekoderim

Dekoderi, kas atkodē digitālos kanālus, var tikt pieslēgti pie EXT 1 vai EXT 2 (SCART). Jums jāpiesaista TV kanāls kā atkodējams kanāls. Tad jāpiesaista kontakts, pie kura ir pieslēgts dekoderis.

- Spiediet taustiņu **MENU** uz tālvadības pults un izvēlieties **TV menu > Installation > Decoder > Channel (Kanāls)**.
- Spiediet taustiņu ▶, lai piekļūtu sarakstam.
- Spiediet taustiņus ▼ vai ▲, lai izvēlētos kanālu, ko atkodēt.

7 IERĪČU PIESLĒGŠANA

7.3.8. Spēļu konsole vai kamera

Praktiskākais savienojums mobilai spēļu konsolei vai kamerai ir TV sānos. Jūs varat, piemēram, pieslēgt spēļu konsoli vai kameru pie VIDEO/S-Video un AUDIO L/R kontaktiem TV sānos. Pieejams ir arī HDMI kontakts, augstu-standartu ierīcēm.

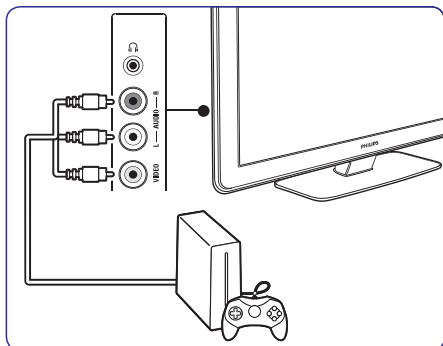

Stacionāru spēļu konsoli vai kameru var pieslēgt pie HDMI kontakta vai EXT 3 (komponentu) kontaktiem TV aizmugurē.

7.3.9. Personīgais dators

Pirms datora pieslēgšanas:

- Iestatiet datora monitora atjaunošanas frekvenci (refresh rate) uz 60Hz. Skatīt *Nodaļu 8 Tehniskās specifikācijas*, kur ir datora izšķirtspēju saraksts.
- TV attēla formātu nomainiet uz **Unscaled (Nemainīts)** kā aprakstīts *Nodaļā 5.3.4. Attēla formāta maiņa*.

Lai pieslēgtu datoru TV aizmugurē

- Izmantojiet HDMI uz DVI vadu vai HDMI-uz-DVI adapteri (pievienotu HDMI vadam), lai pieslēgtu HDMI kontaktu Jūsu TV aizmugurē pie Jūsu datora DVI kontakta.
- Pieslēdziet audio vadu no Jūsu datora uz AUDIO IN mini-ligzdas kontaktu TV aizmugurē.

Piezīme

Jums jāpiesaista AUDIO IN mini-ligzdas kontakts HDMI kontaktam, kā aprakstīts *Nodaļā 7.4.3. AUDIO IN mini-ligzdas kontakta piesaiste*.

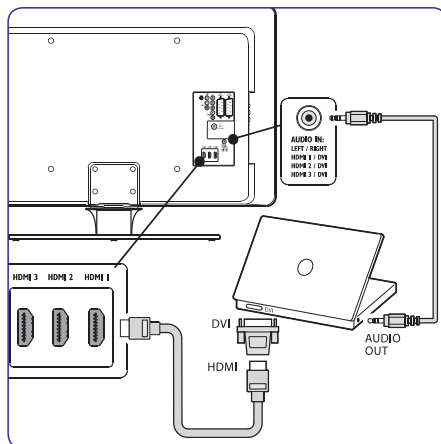

7.4. Ierīču iestatīšana

Kad visas ierīces ir pieslēgtas, Jums jāizvēlas katram kontaktam pieslēgtās ierīces tips.

7.4.1. Ierīču piesaiste kontaktiem

Viegli izvēlei un labākajai signāla apstrādei, sasaistiet pieslēgtās ierīces ar attiecīgajiem kontaktiem uz Jūsu TV.

- Spiediet taustiņu **MENU** uz tālvadības pults un izvēlieties **TV menu > Installation > Connections (Savienojumi)**.

Connections	EXT 1
EXT 1	None
EXT 2	DVD
EXT 3	Blu-ray
HDMI 1	HDD/DVDR
HDMI 2	HD rec.
HDMI 3	Game
Side	VCR
...	...

3 SĀKUMS

Šī nodaļa palīdz Jums novietot un iestatīt TV un papildina informāciju, kas sniegta *Ātra Sākuma Ceļvedī*.

Piezīme

Statīva stiprināšanas instrukcijas meklējiet *Ātra Sākuma Ceļvedī*.

3.1. TV novietošana

Papildus drošības instrukciju no Nodaļas 1.1. izlasīšanai un izprašanai, ņemiet vērā sekojošo, pirms Jūsu TV novietošanas:

- Ideāls skatīšanās attālums TV skatīšanai ir trīs ekrāna izmēri.
- Novietojiet TV vietā, kur uz tā ekrāna nekrīt gaisma.
- Pieslēdziet Jūsu ierīces pirms Jūsu TV novietošanas.
- Jūsu TV ir aprīkots ar Kensington Drošības Ligzdu TV aizmugurē.

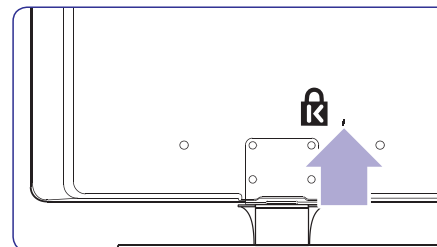

Ja tiek pieslēgta pret-zaglu Kensington atslēga (nav iekļauta komplektā), novietojiet TV nekustīga priekšmeta (kā galds) tuvumā, lai to var viegli pieslēgt pie atslēgas.

3.2. TV stiprināšana pie sienas

BRĪDINĀJUMS

TV stiprināšanu pie sienas jāveic kvalificētam uzstādītājam. Koninklijke Philips Electronics N.V. neuzņemas nekādu atbildību par nepareizu stiprināšanu, kā rezultātā izraisīts negadījums vai savainojums.

Solis 1: VESA-saderīga sienas kronšteina iegāde

Atkarībā no Jūsu TV ekrāna izmēra, iegādājieties vienu no sekojošiem sienas kronšteinu:

TV ekrāna izmērs (collas/cm)	VESA-saderīga sienas kronšteina tips (milimetri)	Īpaši norādījumi
32"/81cm	Regulējams 300 x 300	VESA-saderīgu kronšteinu jāregulē uz 200 x 300, pirms stiprināšanas pie TV
37"/94cm	Fiksēts 300 x 300	Nav
42"/107cm vai lielāks	Fiksēts 400 x 400	Nav

3 SĀKUMS

Solis 2: TV statīva noņemšana

⊖ Piezīme

Šīs instrukcijas attiecas tikai uz TV modeļiem ar piestiprinātiem statīviem. Ja Jūsu TV statīvs nav piestiprināts, izlaidiet šo soli un turpiniet ar *Solis 3: Vadu pieslēgšana*.

1. Uzmanīgi novietojiet TV ar ekrānu uz leju uz plakanas, stabilas virsmas, kas pārklāta ar mīkstu drēbi. Drēbei jābūt pietiekami biežai, lai aizsargātu TV ekrānu.

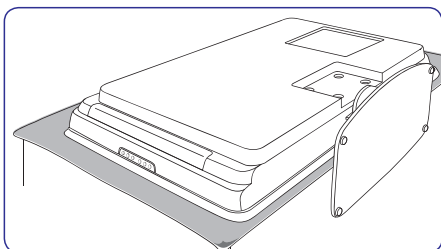

2. Izmantojot krustiņa skrūvgriezi (nav iekļauts komplektā), atskrūvējiet četras skrūves, kas stiprina TV statīvu pie TV.

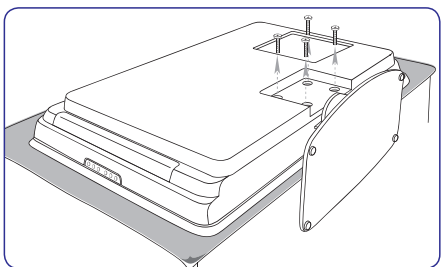

3. Stingri velciet statīvu no TV apakšas. Novietojiet statīvu un skrūves drošā vietā nākotnes vajadzībām.

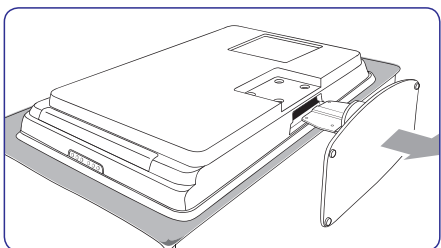

Solis 3: Vadu pieslēgšana

Pieslēdziet antenas vadu, strāvas vadu un citas ierīces TV aizmugurē kā aprakstīts sekojošās nodaļās.

Solis 4: VESA saderīga sienas kronšteina stiprināšana pie TV

⚠ BRĪDINĀJUMS

Lietojiet tikai komplektā iekļautās skrūves (M6 32 collu modeļiem, M8 visiem citiem modeļiem) un distancerus, lai nostiprinātu VESA-saderīgu sienas kronšteinu pie Jūsu TV.

Komplektā iekļautās skrūves ir veidotas, lai atbilstu Jūsu TV svaram; komplektā iekļautie distanceri ir veidoti vieglai vadu novietošanai un maksimālam fona apgaismojuma efektam.

⊖ Piezīme

Atkarībā no Jūsu VESA-saderīga sienas kronšteina, Jums var būt nepieciešams atdalīt stiprināšanas plāksni no sienas kronšteina, vieglākai uzstādīšanai. Skatīt Jūsu VESA-saderīga sienas kronšteina dokumentāciju, lai iegūtu papildus informāciju.

1. Atradiet četras stiprinājuma ligzdas TV aizmugurē.

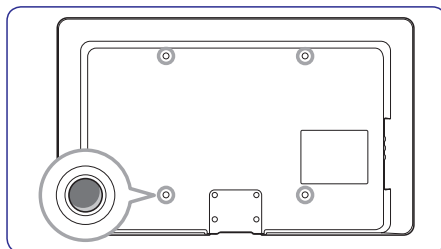

7 IERĪČU PIESLĒGŠANA

7.3.7. DVD ierakstītājs un mājas kinoteātra sistēma

Lai saņemtu analogos kanālus no antenas, izvadītu skaņu uz mājas kinoteātra sistēmu un ierakstītu programmas uz DVD ierakstītāja, pieslēdziet divus antenas vadus, vienu SCART vadu un divus digitālā audio vadus, kā parādīts zīmējumā:

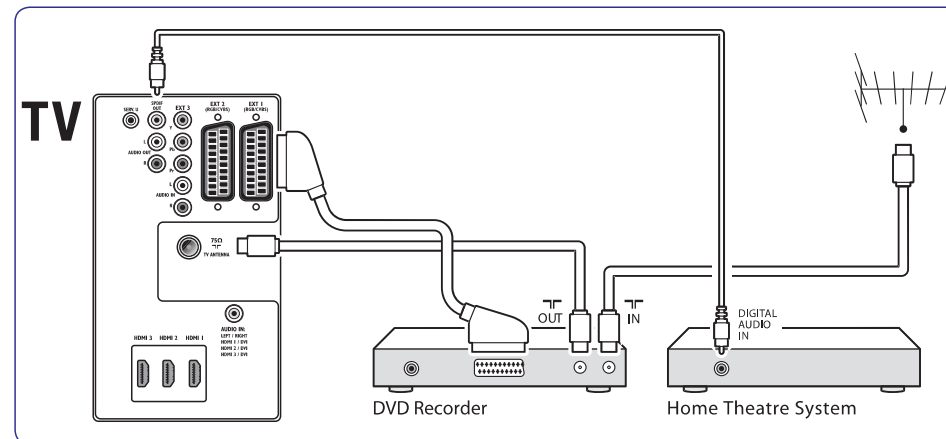

⊖ Piezīme

Ja tiek lietota mājas kinoteātra vai cita audio sistēma, vislabākā sinhronizācija starp attēliem un skaņu tiek sasniegta, pieslēdzot audio signālu no atskaņošanas ierīces vispirms pie TV. Pēc tam pie mājas kinoteātra sistēmas vai audio ierīces, izmantojot audio kontaktus TV aizmugurē.

7 IERIČU PIESLĒGŠANA

7.3.5. Kombinēts DVD ierakstītājs un digitālais uztvērējs

Lai saņemtu analogos kanālus no antenas un ierakstītu programmas uz kombinētā DVD ierakstītāja un digitālā uztvērēja, pieslēdziet divus antenas vadus un vienu SCART vadu, kā parādīts zīmējumā:

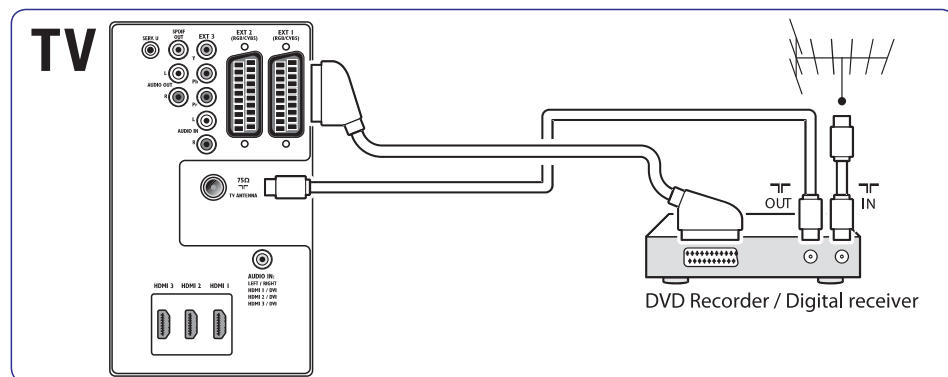

7.3.6. Atsevišķs DVD ierakstītājs un uztvērējs

Lai saņemtu analogos kanālus no antenas un ierakstītu programmas uz atsevišķa DVD ierakstītāja un uztvērēja, pieslēdziet trīs antenas vadus un trīs SCART vadus, kā parādīts zīmējumā:

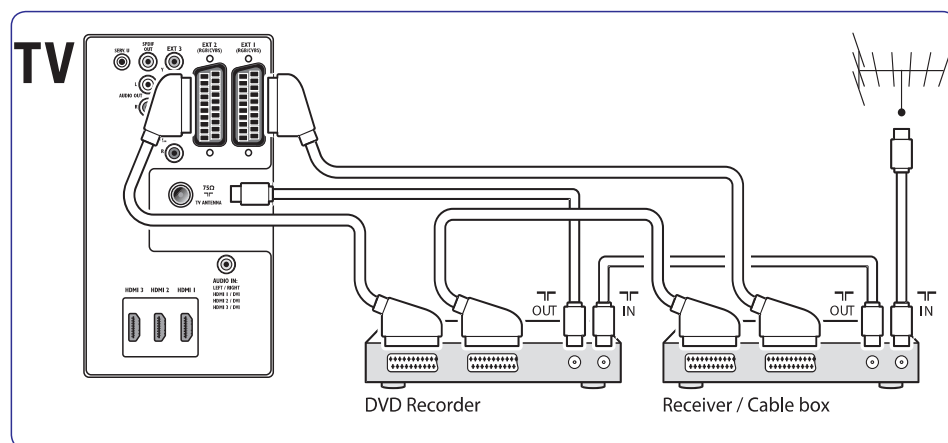

3 SĀKUMS

2. Uzlieciet plāksni/kronšteinu uz četrām stiprinājuma ligzdām, ievietojot distancerus starp plāksni/kronšteinu un stiprinājuma ligzdām. Izmantojot uzgriežņa atslēgu, ievietojiet komplektā iekļautās skrūves cauri plāksnei/kronšteinam un distanceriem, kārtīgi pievelciet skrūves stiprinājuma ligzdās.

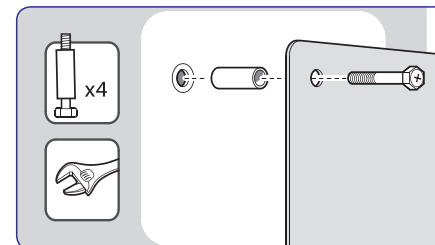

3. Turpiniet ar instrukcijām, kas sniegtas komplektā ar Jūsu VESA-saderīgu sienas kronšteinu.

3.3. Antenas vada pieslēgšana

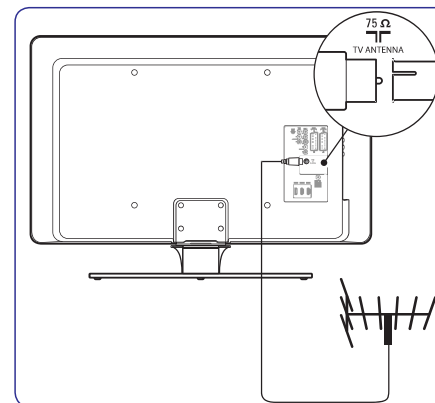

1. Atrodiet kontaktu **TV ANTENNA** TV aizmugurē.
2. Pieslēdziet vienu antenas vada (nav iekļauts komplektā) galu pie kontakta **TV ANTENNA**. Lietojiet adapteri, ja antenas vads neder.
3. Pieslēdziet otru antenas vada galu pie Jūsu antenas rozetes, pārliecinoties, ka vads tiek pilnībā pieslēgts abos galos.

3.4 Strāvas vada pieslēgšana

⚠ BRĪDINĀJUMS

Pārliecinieties, ka Jūsu maiņstrāvas voltāža atbilst voltāžai, kas drukāta TV aizmugurē. Nepieslēdziet strāvas vadu, ja voltāža atšķiras.

Lai pieslēgtu strāvas vadu

⚠ Piezīme

Strāvas kontakta atrašanās vieta atšķiras, atkarībā no TV modeļa.

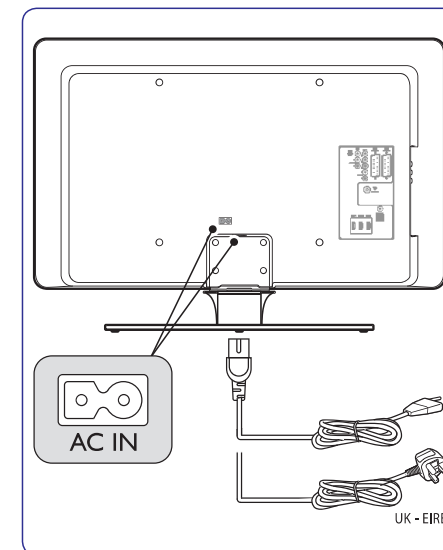

1. Atrodiet **AC IN** maiņstrāvas kontaktu TV aizmugurē vai apakšā.
2. Pieslēdziet strāvas vadu pie **AC IN** strāvas kontakta.
3. Pieslēdziet strāvas vadu strāvas rozetei, pārliecinoties, ka strāvas vads ir pilnībā pieslēgts abos galos.

3 SĀKUMS

3.5. Vadu novietošana

Izlociet Jūsu strāvas vadu, antenas vadu un visu citu ierīču vadus pa vadu turētāju (1) TV aizmugurē. Turētājs palīdz turēt Jūsu vadus kopā viegli novietojamus.

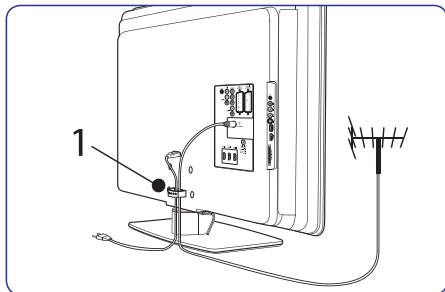

3.6. Bateriju ievietošana tālvadības pultī

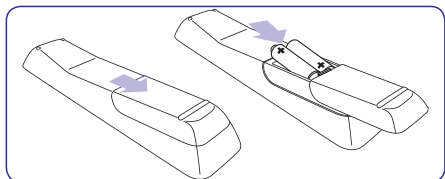

1. Nobīdiet bateriju nodalījuma vāciņu tālvadības pults mugurpusē.
2. Ievietojiet divas komplektā iekļautās baterijas (Izmērs AAA, Tips LR03). Pārliecinieties, ka + un - marķējumi atbilst marķējumiem bateriju nodalījuma iekšpusē.
3. Uzbīdiet bateriju nodalījuma vāciņu atpakaļ vietā.

ⓘ Piezīme

Izņemiet baterijas, ja tālvadības pults netiks lietota ilgu laiku.

3.7. TV ieslēgšana

Pirmo reizi ieslēdzot TV, pārliecinieties, ka strāvas vads ir kārtīgi pieslēgts. Kad gatavi, ieslēdziet barošanu (ja barošanas slēdzis ir pieejams), tad spiediet taustiņu **POWER** TV sānos.

ⓘ Piezīme

Noteiktiem TV modeļiem taustiņš **POWER** ir jānospiež un jātur līdz divām sekundēm. Piktustiens norāda, ka Jūsu TV ir ieslēgts. Jūsu TV var būt nepieciešamas 15 sekundes, lai ieslēgtos.

3.8. Pirmās ieslēgšanas iestatīšana

1. Pirmo reizi ieslēdzot TV, parādās valodas izvēles izvēlne.

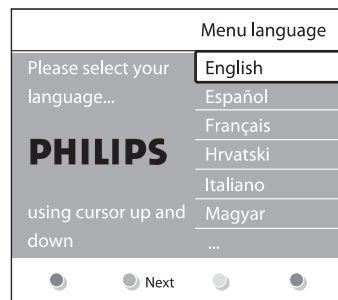

Izvēlieties Jūsu valodu un sekojiet norādījumiem uz ekrāna, lai iestatītu TV.

⚙️ Padoms

Ja Jūs izvēlaties nepareizu valodu, spiediet sarkano taustiņu uz tālvadības pults, lai atgrieztos valodas izvēles izvēlnē. Jūs varat mainīt izvēlnes valodu vai pārstatīt kanālus kā aprakstīts *Nodaļā 6 Kanālu uzstādīšana*.

2. Pabeidziet iestatīšanu, izvēloties Jūsu TV atrašanās vietu. Ja Jūs izvēlaties režīmu **Shop** (Veikals), tiek piemērots gudrais iestatījums **Vivid** (Plašs) (skatīt *Nodaļu 5.3.3. Gudro iestatījumu lietošana*). Ja Jūs izvēlaties režīmu **Home** (Mājas), palaižas **Iestatījumu palīgs**, kas palīdz Jums ar attēla, skaņas un Fona apgaismojuma iestatījumiem, kas vislabāk atbilst Jūsu vajadzībām.

7 IERĪČU PIESLĒGŠANA

7.3.3. Satelīta uztvērējs

Lai saņemtu analogos kanālus no antenas un digitālos kanālus no satelīta uztvērēja, pieslēdziet antenas vadu un SCART vadu, kā parādīts zīmējumā:

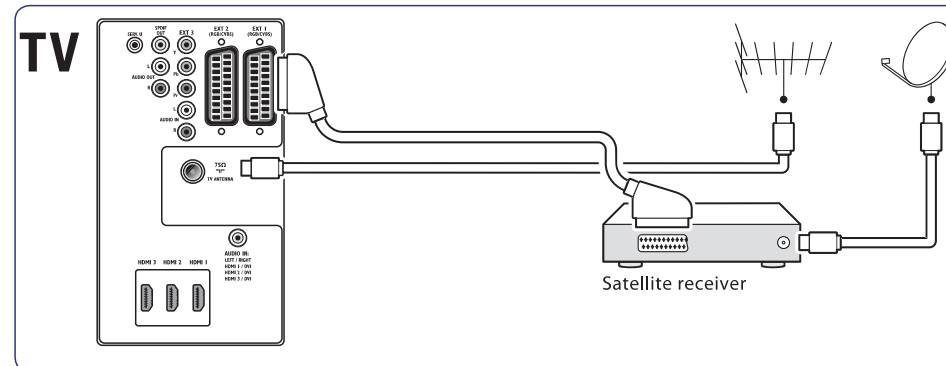

7.3.4. HD digitālais uztvērējs

Lai saņemtu analogos kanālus no antenas un digitālos kanālus no HD digitālā uztvērēja, pieslēdziet divus antenas vadus un HDMI vadu, kā parādīts zīmējumā:

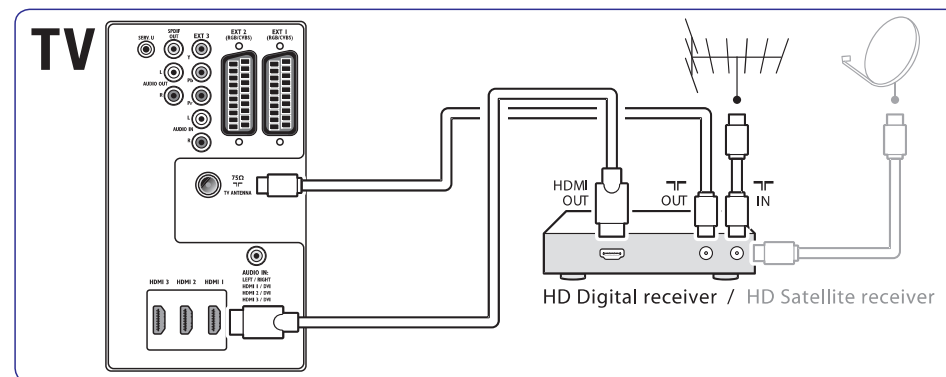

7 IERĪČU PIESLĒGŠANA

7.3. Ierīču pieslēgšana

Šī nodaļa apraksta kā pieslēgt dažādas ierīces ar dažādiem kontaktiem un sniedz piemērus, kas atrodas *Ātrā Sākuma Ceļvedī*.

⚠ Brīdinājums

Pirms ierīču pieslēgšanas, atvienojiet strāvas vadu.

📌 Piezīme

Lai pieslēgtu ierīci Jūsu TV, var tikt izmantoti dažādu tipu kontakti, atkarībā no pieejamības un Jūsu vajadzībām.

7.3.1. Blu-ray Disku atskaņotājs

Pilnam augstu-standartu video, pieslēdziet HDMI vadu, kā parādīts zīmējumā:

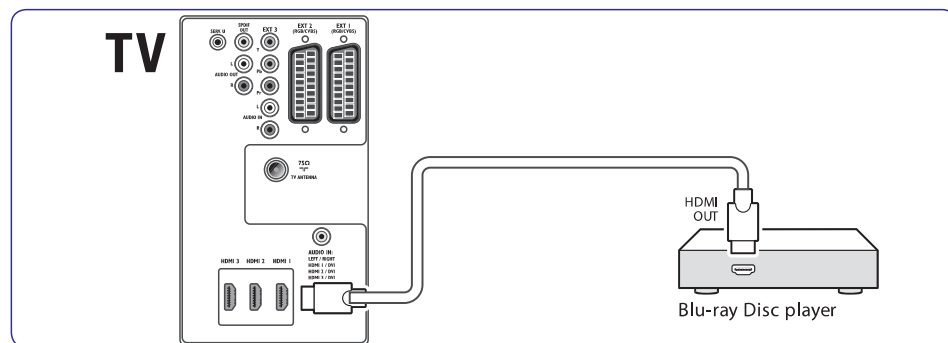

7.3.2. DVD atskaņotājs

Priekš DVD video, pieslēdziet SCART vadu, kā parādīts zīmējumā:

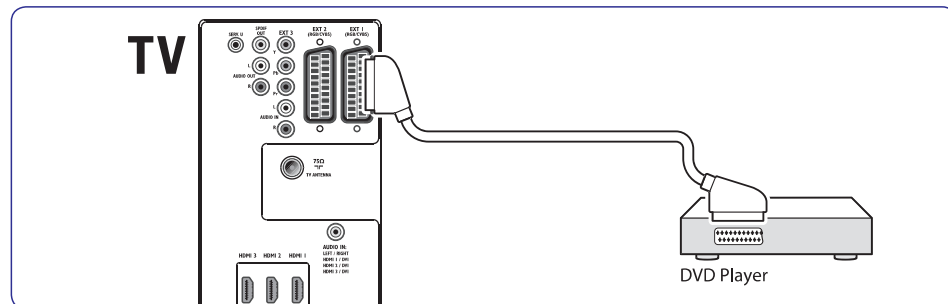

4 JŪSU TV LIETOŠANA

Šī nodaļa palīdz Jums veikt pamata TV darbības. Instrukcijas par papildus darbībām ir sniegtas *Nodaļā 5 Lietojiet vairāk no Jūsu TV*.

4.1. Jūsu TV ieslēgšana/izslēgšana vai pārslēgšana gaidišanas režīmā

4.1.1. Jūsu TV ieslēgšana

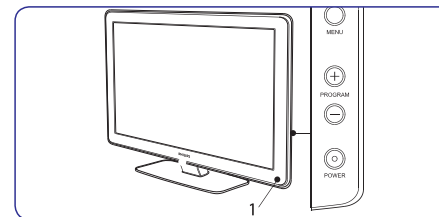

- Ja ieslēgšanas indikators (1) ir izslēgts, spiediet taustiņu **POWER** TV sānos.

4.1.2. Jūsu TV izslēgšana

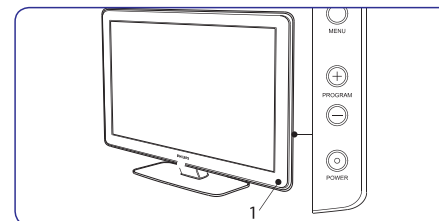

- Spiediet taustiņu **POWER** TV sānos. Ieslēgšanas indikators (1) izslēdzas.

4.1.3. Jūsu TV pārslēgšana gaidišanas režīmā

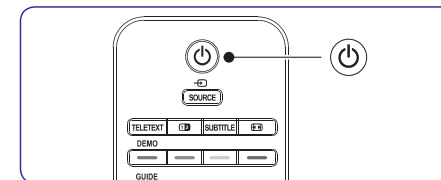

- Spiediet taustiņu **POWER** uz tālvadības pults. Ieslēgšanas indikators ieslēdzas gaidišanas režīmā (sarkans).

⚠ Padoms

Lai arī Jūsu TV gaidišanas režīmā patērē ļoti maz strāvas, strāva tiek tērēta, kamēr vien strāva ir pieslēgta un TV ieslēgts. Ja TV netiks lietots ilgu laiku, izslēdziet to un atvienojiet no strāvas.

4.1.4. TV ieslēgšana no gaidišanas režīma

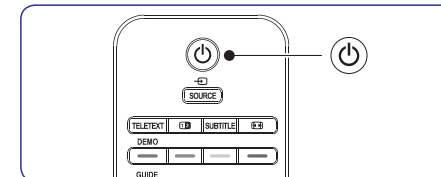

- Ja ieslēgšanas indikators ir gaidišanas režīmā (sarkans), spiediet taustiņu **POWER** uz tālvadības pults.

📌 Piezīme

Ja Jūs nevarat atrast Jūsu tālvadības pulti un vēlaties ieslēgt TV no gaidišanas režīma, spiediet taustiņu **POWER** TV sānos. Tādējādi Jūsu TV tiek izslēgts. Spiediet taustiņu **POWER** vēlreiz, lai atkal ieslēgtu TV.

4 JŪSU TV LIETOŠANA

4.2. TV skatīšanās

4.2.1. Kanālu pārlēgšana

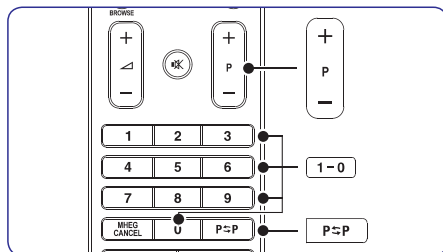

- Spiediet numuru (1 līdz 999) vai spiediet taustiņu **P +/-** uz Jūsu tālvadības pults.
- Spiediet taustiņu **PROGRAM +/-** uz TV sānu vadībām.
- Spiediet taustiņu **P⇌P** uz tālvadības pults, lai atgrieztos pie iepriekš skatītā TV kanāla.

4.2.2. Kanālu pārlēgšana (digitālais uztvērējs)

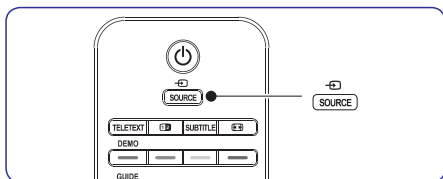

1. Ieslēdziet digitālo uztvērēju.
2. Spiediet taustiņu **SOURCE** (Avots) uz tālvadības pults, tad izvēlieties ieeju, pie kuras ir pieslēgts Jūsu digitālais uztvērējs.
3. Spiediet taustiņu **OK**, lai izvēlētos digitālo uztvērēju.
4. Lietojiet digitālā uztvērēja tālvadības pulti, lai izvēlētos TV kanālus.

4.2.3. Skaļuma regulēšana

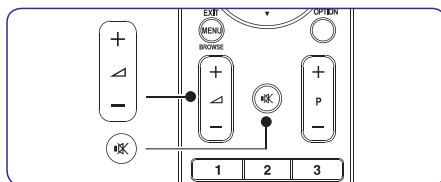

- Spiediet taustiņu **VOLUME +** vai **-** uz tālvadības pults.
- Spiediet taustiņu **VOLUME +** vai **-** uz Jūsu TV sānu vadībām.
- Spiediet taustiņu **MUTE** uz tālvadības pults, lai izslēgtu skaņu. Spiediet taustiņu **MUTE** vēlreiz, lai atkal ieslēgtu skaņu.

ⓘ Piezīme

Ja austiņas ir pieslēgtas, regulējiet austiņu skaļumu kā aprakstīts *Nodaļā 5.3.5. Skaņas iestatījumu regulēšana*. Jums jāspiež taustiņš **MUTE** uz tālvadības pults, lai izslēgtu audio no TV skaļruņiem. Taustiņu **VOLUME +/-** spiešana atkal ieslēdz TV skaļruņus.

4.3. Pieslēgto ierīču skatīšanās

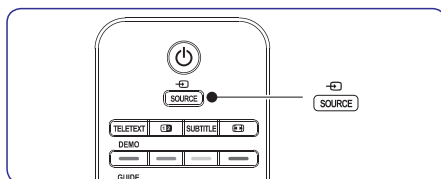

1. Ieslēdziet ierīci.
2. Spiediet taustiņu **SOURCE** (Avots) uz tālvadības pults, tad izvēlieties ieeju, pie kuras ir pieslēgta Jūsu ierīce.
3. Spiediet taustiņu **OK**, lai izvēlētos ierīci.

7 IERĪČU PIESLĒGŠANA

7.2.3. S-Video Laba kvalitāte ★★

Analogais savienojums, S-Video sniedz labāku attēla kvalitāti kā kompozītu video. Pieslēdzot Jūsu ierīci ar S-Video, pieslēdziet S-Video vadu pie S-Video kontakta TV sānos. Jums jāpieslēdz atsevišķs Audio K/L vads no ierīces uz sarkano un balto Audio K/L kontaktiem TV sānos.

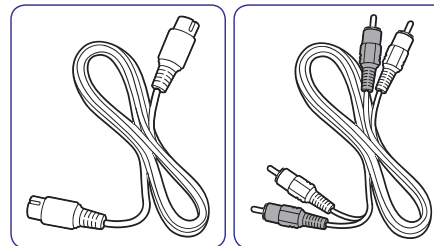

S-Video vads

Audio K/L vads
– Sarkans, Balts

7.2.4. Kompozītu Pamata kvalitāte ★

Kompozītu video sniedz pamata analogo savienojumu, parasti apvienojot (dzeltenu) video kontaktu un (sarkano un balto) Audio K/L kontaktus. Pieslēdzot kompozītu Video un Audio K/L vadus, kontaktu krāsām jāatbilst kontaktu krāsām TV sānos.

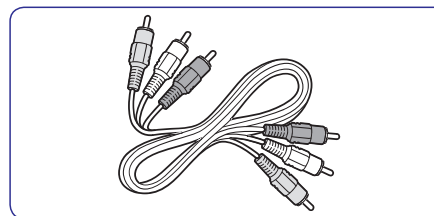

Kompozītu audio/video vads Dzeltens, sarkans un balts.

7 IERĪČU PIESLĒGŠANA

7.2. Savienojuma kvalitātes izvēle

Šī nodaļa apraksta, kā Jūs varat uzlabot Jūsu audio vizuālo pieredzi, pieslēdzot Jūsu ierīces, izmantojot labākos iespējamus kontaktus.

Pēc Jūsu ierīču pieslēgšanas, iespējotiet tās kā aprakstīts *Nodaļā 7.4. Ierīču uzstādīšana.*

7.2.1. HDMI Augstākā kvalitāte ★★★★★

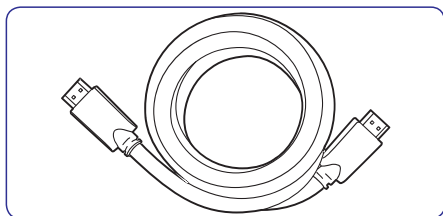

HDMI ataino labāko iespējamo audio vizuālo kvalitāti. Gan audio, gan video signāli tiek apvienoti vienā HDMI vadā, sniedzot nesaspīestu, digitālu interfeisu starp Jūsu TV un HDMI ierīcēm. Jums jālieto HDMI, lai pilnībā izbaudītu Augstu-standartu video. Jums jālieto HDMI vadi arī lai iespējotu Philips EasyLink, kā aprakstīts *Nodaļā 7.5. Philips EasyLink lietošana.*

⚠ Padoms

Ja Jūsu datoram ir tikai DVI kontakts, lietojiet DVI-HDMI adapteri, lai pieslēgtu Jūsu ierīci pie HDMI kontakta TV aizmugurē. Jums jāpieslēdz atsevišķs audio vads no ierīces uz AUDIO IN mini-ligzdas kontaktu.

ℹ Piezīme

Philips HDMI atbalsta HDCP (Augsta diapazona Digitālā Satura Aizsardzība). HDCP ir Digitālo Tiesību Menedžmenta forma, kas aizsargā augstu-standartu saturu DVD un Blu-ray Diskos.

7.2.2. Komponentu (Y Pb Pr) Augstāka kvalitāte ★★★★★

Komponentu (Y Pb Pr) video sniedz labāku attēla kvalitāti kā S-Video vai Kompozītu video savienojumi. Lai arī komponentu video atbalsta augstu-standartu signālus, attēla kvalitāte ir zemāka kā HDMI un ir analoga.

Pieslēdzot komponentu video vadu, kontaktu krāsām jāatbilst EXT 3 kontaktiem TV aizmugurē. Pieslēdziet arī Audio vadu pie sarkanā un baltā Audio K/L ieejas kontaktiem pie EXT 3.

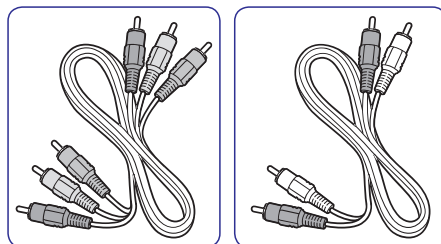

Komponentu video vads – Sarkans, Zaļš, Zils
Audio K/L vads – Sarkans, Balts

7.2.3. SCART Laba kvalitāte ★★★

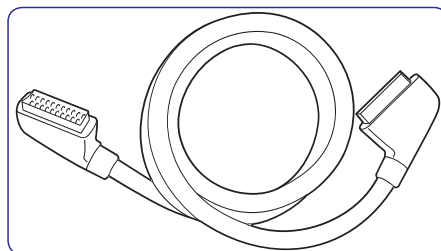

SCART apvieno audio un video signālus vienā vadā. Audio signāli ir stereo, bet video signāli var būt kompozītu vai S-Video kvalitātes. SCART neatbalsta augstu-standartu video un ir analogs. TV ir divi SCART kontakti, EXT 1 un EXT 2.

4 JŪSU TV LIETOŠANA

4.4. Teleteksta lietošana

Vairums TV kanālu pārraida informāciju pa teletekstu.

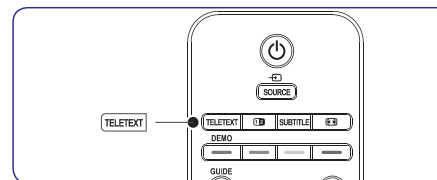

1. Spiediet taustiņu **TELETEXT** uz tālvadības pults. Parādās galvenā satura lapa.
2. Lai izvēlētos lapu ar tālvadības pulti:
 - Ievadiet lapas numuru ar ciparu taustiņiem.
 - Spiediet taustiņus **P +/-** vai **▲/▼**, lai apskatītu nākamo vai iepriekšējo lapu.
 - Spiediet krāsainos taustiņus, lai izvēlētos vienu no krāsainajiem punktiem ekrāna apakšā.

⚠ Padoms

Spiediet taustiņu **P↔P**, lai atgrieztos pie iepriekš skatītās lapas.

3. Spiediet taustiņu **TELETEXT** vēlreiz, lai izslēgtu teletekstu.

Papildus informācijai par teletekstu, skatīt *Nodaļu 5.5. Papildus teleteksta funkciju lietošana.*

5 LIETOJĪET VAIRĀK NO JŪSU TV

Šī nodaļa palīdz Jums veikt papildus TV funkcijas, tai skaitā:

- TV izvēlņu lietošana (Nodaļa 5.2.)
- Attēla un skaņas iestatījumu regulēšana (Nodaļa 5.3.)
- Pārslēgšanās uz režīmiem Veikals vai Mājas (Nodaļa 5.4.)
- Papildus teleteksta funkciju lietošana (Nodaļa 5.5.)
- Iecienītāko sarakstu izveidošana (Nodaļa 5.6.)
- Elektroniskā Programmu Ceļveža lietošana (Nodaļa 5.7.)
- Taimeru un Bērnu atslēgas lietošana (Nodaļa 5.8.)
- Subtitru lietošana (Nodaļa 5.9.)
- Fotogrāfiju apskate un mūzikas klausīšanās (Nodaļa 5.10.)
- Digitālo radio kanālu klausīšanās (Nodaļa 5.11.)
- Jūsu TV programmatūras paaunināšana (Nodaļa 5.12.)

5.1. Tālvadības pults pārskats

Šī nodaļa sniedz detalizētu pārskatu par tālvadības pults funkcijām.

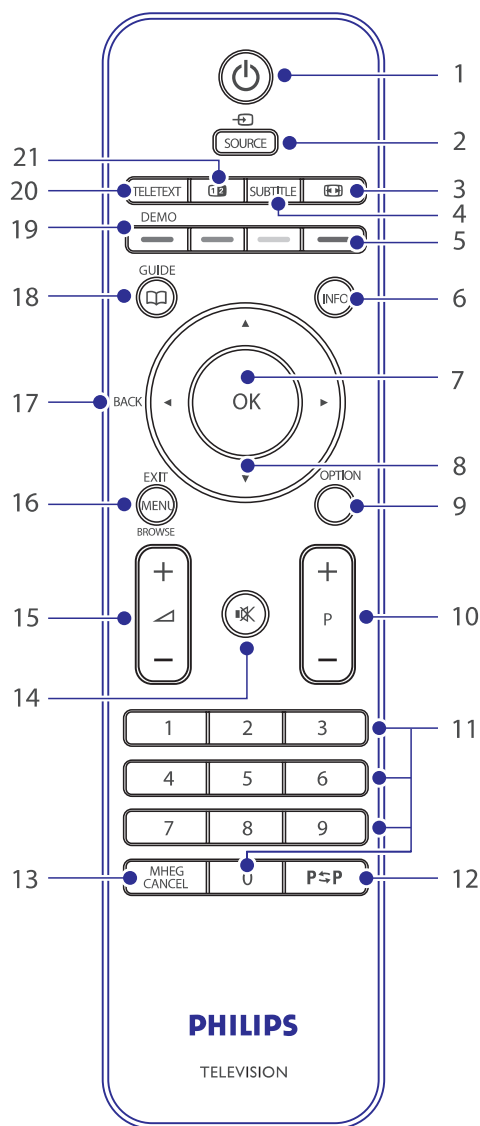

7 IERĪČU PIESLĒGŠANA

7.1. Savienojumu pārskats

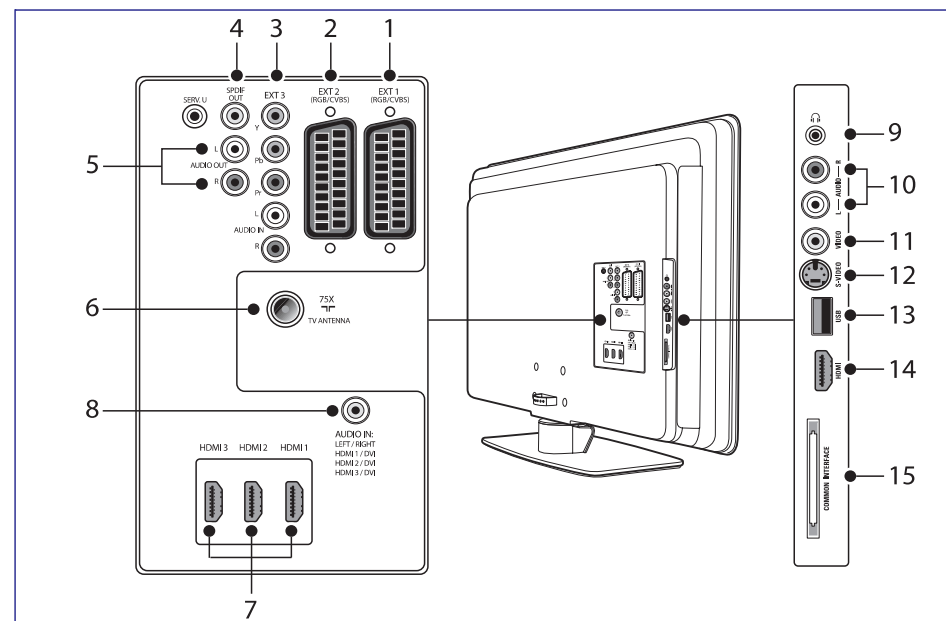

Kontakti aizmugurē

- EXT 1**
Pirmais SCART kontakts DVD atskaņotājiem, videomagnetofoniem, digitālajiem uztvērējiem, spēļu konsolēm un citām SCART ierīcēm. Atbalsta Audio K/L, CVBS ieeju/izeju, RGB.
- EXT 2**
Otrais SCART kontakts. Atbalsta Audio K/L, CVBS ieeju/izeju, RGB.
- EXT 3**
Komponentu video (Y Pb Pr) un Audio K/L ieejas kontakti DVD atskaņotājiem, digitālajiem uztvērējiem, spēļu konsolēm un citām komponentu video ierīcēm.
- SPDIF OUT (Izeja)**
SPDIF skaņas izejas kontakts mājas kinoteātrim vai citām audio sistēmām.
- AUDIO OUT L/R (Audio izeja K/L)**
Skaņas izejas kontakti mājas kinoteātriem vai citām audio sistēmām.
- TV ANTENNA**
- HDMI 1/2/3**
HDMI ieejas kontakti Blu-ray Disku atskaņotājiem, digitālajiem uztvērējiem, spēļu konsolēm un citām Augstu-standartu ierīcēm.

ⓘ Piezīme

- Atkarībā no Jūsu TV modeļa var būt pieejami divi vai trīs HDMI ieejas kontakti.
- 8. AUDIO IN (Ieeja)**
Mini-ligzdas kontakts stereo audio ieeja no datora (pieslēdzoties pie datora, izmantojot DVI-HDMI adapteri).
- Sānu kontakti**
- 9. Headphones (Austiņas)**
Stereo mini-ligzda.
- 10. AUDIO L/R**
Audio K/L ieejas kontakti kompozītu un S-Video ierīcēm.
- 11. VIDEO**
Video ieejas kontakts kompozītu ierīcēm.
- 12. S-VIDEO**
S-Video ieejas kontakts S-Video ierīcēm.
- 13. USB**
USB kontakts atmiņas ierīcēm.
- 14. HDMI**
Papildus HDMI kontakts mobilām Augstu-standartu ierīcēm.
- 15. COMMON INTERFACE**
Ligzda Nosacījumu Piekļuves Moduļiem.

6 KANĀLU UZSTĀDĪŠANA

1. Spiediet taustiņu **MENU** uz tālvadības pults un izvēlieties **TV menu > Installation > Channel installation > Installation update (Uzstādīšanas pajaunināšana)**.
2. Spiediet taustiņu **▶**, lai piekļūtu **Uzstādīšanas pajaunināšanas** izvēlnei. Ir iezīmēts punkts **Start now (Sākt tagad)**.
3. Spiediet taustiņu **OK**.
4. Spiediet zaļo taustiņu, lai sāktu pajaunināšanu. Tā var aizņemt dažas minūtes.
5. Kad pajaunināšana ir pabeigta, spiediet sarkano taustiņu, lai atgrieztos **Kanālu uzstādīšanas** izvēlnē.
6. Spiediet taustiņu **MENU**, lai izslēgtu izvēlni.

6.7. Digitālās uztveršanas pārbaude

Ja tiek lietotas digitālās pārraides, Jūs varat pārbaudīt digitālo kanālu kvalitāti un signāla stiprumu. Tas ļauj regulēt un pārbaudīt Jūsu antenu vai satelīta šķīvi.

1. Spiediet taustiņu **MENU** uz tālvadības pults un izvēlieties **TV menu > Installation > Channel installation > Digital: Test reception (Digitāls: Uztveršanas pārbaude)**.
2. Spiediet taustiņu **▶**, lai atvērtu izvēlni **Digitāls: Uztveršanas pārbaude**.
3. Spiediet taustiņu **OK**.
4. Spiediet zaļo taustiņu, lai automātiski sāktu pārbaudi, vai manuāli ievadiet frekvenci kanālam, kuru vēlaties pārbaudīt. Ja signāla kvalitāte un stiprums ir zemi, pārvietojiet antenu vai satelīta šķīvi un pārbaudiet vēlreiz.
5. Kad pabeigts, spiediet dzelteno taustiņu, lai saglabātu frekvenci.
6. Spiediet sarkano taustiņu, lai atgrieztos **Kanālu uzstādīšanas** izvēlnē.
7. Spiediet taustiņu **MENU**, lai izslēgtu izvēlni.

Piezīme

Ja Jums ir joprojām sarežģījumi ar Jūsu digitālo pārraižu uztveršanu, sazinieties ar specializētu uzstādītāju.

6.8. Demonstrācijas uzsākšana

Jūs varat uzsākt demonstrāciju un atklāt ieguvumus no sekojošām funkcijām:

- Pixel Plus HD
- Iestatījumu palīgs
- Aktīvā vadība

6.8.1. Lai uzsāktu demonstrāciju

1. Spiediet sarkano taustiņu uz tālvadības pults. Vai spiediet taustiņu **MENU** uz tālvadības pults un izvēlieties **TV menu > Features > Demo (Demonstrācija)**.
2. Spiediet taustiņu **▶**, lai atvērtu **Demonstrācijas izvēlni**.
3. Izvēlieties demonstrāciju un spiediet taustiņu **OK**.
4. Spiediet sarkano taustiņu, lai izslēgtu.

6.9. TV pārstatīšana uz rūpnīcas iestatījumiem

Jūsu TV pārstatīšana uz rūpnīcas iestatījumiem atjauno noklusēto attēla un skaņas iestatījumus. Kanālu uzstādīšanas iestatījumi saglabājas nemainīti.

1. Spiediet taustiņu **MENU** uz tālvadības pults un izvēlieties **TV menu > Installation > Factory settings (Rūpnīcas iestatījumi)**.
2. Spiediet taustiņu **▶**, lai piekļūtu **Rūpnīcas iestatījumu** izvēlnei. Punkts **Reset (Pārstatīt)** ir iezīmēts.
3. Spiediet taustiņu **OK**, lai pārstatītu uz rūpnīcas iestatījumiem.
4. Spiediet taustiņu **MENU**, lai izslēgtu izvēlni.

5 LIETOJIET VAIRĀK NO JŪSU TV

1. **POWER**
Ieslēdz TV no gaidīšanas režīma vai pārslēdz to gaidīšanas režīmā.
2. **SOURCE**
Izvēlas pieslēgtās ierīces.
3. **PICTURE FORMAT**
Izvēlas attēla formātu.
4. **SUBTITLE**
Ieslēdz vai izslēdz subtitrus.
5. **KRĀSAINIE TAUSTIŅI**
Izvēlas uzdevumus vai teleteksta lapas.
6. **INFO**
Parāda programmas informāciju, ja pieejama.
7. **OK**
Piekļūst izvēlnei Visi kanāli vai aktivizē iestatījumu.
8. **NAVIGĀCIJAS TAUSTIŅI**
Taustiņi Augšup **▲**, Lejup **▼**, Pa kreisi **◀** un Pa labi **▶** navigācijai pa izvēlni.
9. **OPTION**
Aktivizē **Ātrās piekļuves** izvēlni.
10. **PROGRAM (P) +/-**
Pārslēdzas uz nākamo vai iepriekšējo kanālu.
11. **CIPARU TAUSTIŅI**
Izvēlas kanālu, lapu vai iestatījumu.
12. **IEPRIEKŠĒJĀIS KANĀLS**
Atgriežas uz iepriekš skatīto kanālu.
13. **MHEG CANCEL**
(Tikai Apvienotajā Karalistē)
14. **MUTE**
Izslēdz vai ieslēdz skaņu.
15. **VOLUME +/-**
Palielina vai samazina skaļumu.
16. **MENU**
Ieslēdz vai izslēdz izvēlni.
17. **ATPAKAĻ**
19. **GUIDE**
Ieslēdz vai izslēdz Elektronisko Programmu Ceļvedi. Strādā tikai ar digitālajiem kanāliem.
19. **DEMO**
Ieslēdz vai izslēdz Demonstrācijas izvēlni.
20. **TELETEXT**
Ieslēdz vai izslēdz teletekstu.
21. **DUAL SCREEN**
Sadala pašreizējo kanālu vai avotu uz ekrāna kreiso pusi. Teleteksts parādās labajā pusē.

5 LIETOJĪET VAIRĀK NO JŪSU TV

5.2. TV izvēlņu lietošana

Izvēlnes uz ekrāna palīdz Jums iestatīt Jūsu TV, regulēt attēla, skaņas un Fona apgaismojuma iestatījumus un piekļūt citām funkcijām. Šī nodaļa apraksta kā pārvietoties pa izvēlnēm.

5.2.1. Piekļūšana galvenajai izvēlnei

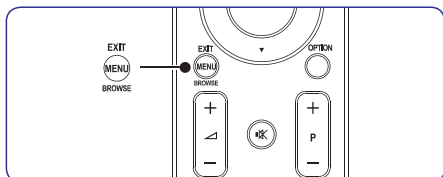

1. Spiediet taustiņu **MENU** uz tālvadības pults, lai parādītu galveno izvēlni.

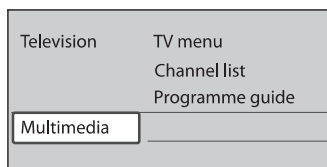

2. Spiediet taustiņu **MENU**, lai izslēgtu izvēlni.

Galvenā izvēlnē piedāvā sekojošus punktus:

- **TV menu (TV izvēlnē)**
Izvēlieties šo izvēlni kanālu uzstādīšanas, attēla un skaņas iestatīšanas, Fona apgaismojuma un citu funkciju iestatījumiem.
- **Channel list (Kanālu saraksts)**
Izvēlieties šo punktu, lai parādītu kanālu sarakstu. Izveidojiet Jūsu iecienītāko kanālu sarakstus šeit.
- **Programme guide (Programmu ceļvedis)**
Pieejams, kad ir uzstādīti digitālie kanāli, šis punkts parāda informāciju par digitālajām programmām. Skatīt *Nodaļu 5.9. Elektroniskā Programmu Ceļveža lietošana.*
- **Multimedia (Multimediji)**
Izvēlieties šo punktu, lai apskatītu fotogrāfijas vai atskaņotu mūziku, kas saglabāta USB ierīcē. Skatīt *Nodaļu 5.12. Fotogrāfiju apskate un mūzikas klausīšanās.*

5.2.2. Galvenās izvēlnes lietošana

Sekojošs piemērs apraksta kā lietot galveno izvēlni.

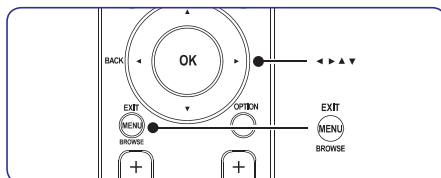

1. Spiediet taustiņu **MENU** uz tālvadības pults, lai parādītu galveno izvēlni.

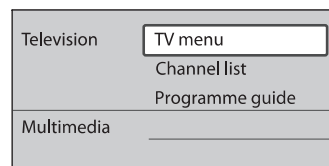

2. Spiediet taustiņu **▶**, lai piekļūtu punktam **TV menu (TV izvēlnē)**.

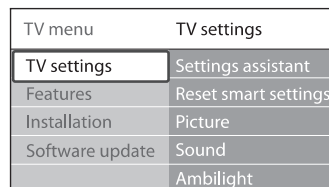

3. Spiediet taustiņu **▶**, lai atvērtu izvēlni **TV settings (TV iestatījumi)**.

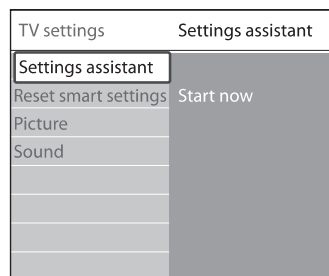

6 KANĀLU UZSTĀDĪŠANA

6.2.1. Analogo kanālu precīza uzregulēšana

Jūs varat manuāli uzregulēt analogos kanālus precīzāk, ja uzveršana ir slihta.

1. Spiediet taustiņu **MENU** uz tālvadības pults un izvēlieties **TV menu > Installation > Channel installation > Analogue: manual installation > Fine tune (Precīza uzregulēšana)**.
2. Spiediet taustiņu **▶**, lai atvērtu izvēlni **Precīza uzregulēšana**.
3. Spiediet taustiņus **▲** vai **▼**, lai regulētu frekvenci.
4. Spiediet taustiņu **◀**, kad pabeigts.
5. Izvēlieties punktu **Store current channel (Saglabāt pašreizējo kanālu)**, lai saglabātu precīzi uzregulēto kanālu ar pašreizējo kanāla numuru.
6. Spiediet taustiņu **▶**, lai izpildītu.
7. Spiediet taustiņu **OK**. Parādās indikācija **Done (Darīts)**.
8. Spiediet taustiņu **MENU**, lai izslēgtu izvēlni.

6.3. Kanālu pārsaukšana

1. Spiediet taustiņu **MENU** uz tālvadības pults un izvēlieties **TV menu > Installation > Channel installation > Rearrange (Pārkārtot)**.
2. Spiediet taustiņu **▶**, lai piekļūtu **Pārkārtošanas** sarakstam.
3. **Pārkārtošanas** sarakstā spiediet taustiņus **▲** vai **▼**, lai izvēlētos kanālu, kuru vēlaties pārsaukt.
4. Spiediet sarkano taustiņu.
5. Spiediet taustiņus **◀** un **▶**, lai izvēlētos simbolus, vai taustiņus **▲** un **▼**, lai mainītu simbolus. Atstarpe, cipari (0-9) un citi īpašie simboli atrodas starp **Z** un **A**.
6. Spiediet zaļo taustiņu vai taustiņu **OK**, lai pabeigtu.

* Padoms

Dzēsiet visus simbolus, spiežot dzelteni taustiņu. Dzēsiet tikai iezīmēto simbolu, spiežot zilo taustiņu.

6.4. Kanālu dzēšana vai atkārtota uzstādīšana

Jūs varat dzēst saglabāto kanālu vai atkārti uzstādīt dzēsto kanālu.

1. Spiediet taustiņu **MENU** uz tālvadības pults un izvēlieties **TV menu > Installation > Channel installation > Rearrange (Pārkārtot)**.
2. Spiediet taustiņu **▶**, lai piekļūtu **Pārkārtošanas** sarakstam.
3. Spiediet taustiņus **▲** vai **▼**, lai izvēlētos kanālu, kuru vēlaties dzēst vai atkārtoti uzstādīt.
4. Spiediet zaļo taustiņu, lai dzēstu vai atkārtoti uzstādītu kanālu.
5. Spiediet taustiņu **MENU**, lai izslēgtu izvēlni.

6.5. Kanālu pārkārtošana

1. Spiediet taustiņu **MENU** uz tālvadības pults un izvēlieties **TV menu > Installation > Channel installation > Rearrange (Pārkārtot)**.
2. Spiediet taustiņu **▶**, lai piekļūtu **Pārkārtošanas** sarakstam.
3. Spiediet taustiņus **▲** vai **▼**, lai izvēlētos kanālu, kuru vēlaties pārkārtot.
4. Spiediet dzelteni taustiņu, lai pārvietotu kanālu augšup pa sarakstu, vai spiediet zilo taustiņu, lai pārvietotu kanālu lejup pa sarakstu.
5. Spiediet taustiņu **MENU**, lai izslēgtu izvēlni.

6.6. Manuāla kanālu saraksta pajaunināšana

Ja Jūsu TV ir gaidīšanas režīmā, pajaunināšana tiek veikta katru rītu. Šī pajaunināšana saskaņo kanālus, kas saglabāti Jūsu kanālu sarakstā, ar kanāliem, kas pieejami no raidītāja. Ja kanāls nav pieejams, tas tiek automātiski izņemts no kanālu saraksta.

Papildus automātiskai pajaunināšanai, Jūs varat manuāli pajaunināt kanālu sarakstu.

6 KANĀLU UZSTĀDĪŠANA

Solis 4: Kanālu uzstādīšana

Jūsu TV meklē un saglabā visus pieejamos digitālos un analogos TV kanālus, kā arī visus pieejamos digitālos radio kanālus.

1. Izvēlnē **Installation (Uzstādīšana)**, spiediet taustiņu **▼**, lai izvēlētos punktu **Channel installation (Kanālu uzstādīšana)**.
2. Spiediet taustiņu **►**, lai piekļūtu izvēlnei **Kanālu uzstādīšana**. Tiek iezīmēts punkts **Automatic installation (Automātiska uzstādīšana)**.
3. Spiediet taustiņu **►**, lai izvēlētos punktu **Start now (Sākt tagad)**.
4. Spiediet taustiņu **OK**.
5. Spiediet zaļo taustiņu, lai sāktu. Uzstādīšana var aizņemt dažas minūtes.
6. Kad kanālu meklēšana ir pabeigta, spiediet sarkano taustiņu, lai atgrieztos Uzstādīšanas izvēlnē.
7. Spiediet taustiņu **MENU**, lai izslēgtu izvēlni.

Padoms

Kad ir atrasti digitālie TV kanāli, uzstādīto kanālu sarakstā var parādīties tukši kanālu numuri. Ja Jūs vēlaties pārsaukt, pārkārtot vai dzēst saglabātos kanālus, skatiet *Nodaļu 6.5 Kanālu pārkārtošana*.

6.2. Manuāla kanālu uzstādīšana

Šī nodaļa apraksta, kā meklēt un saglabāt analogos TV kanālus manuāli.

Solis 1: Jūsu sistēmas izvēle

Piezīme

Turpiniet ar *Soli 2: Jauno TV kanālu meklēšana un saglabāšana*, ja Jūsu sistēmas iestatījumi ir pareizi.

1. Spiediet taustiņu **MENU** uz tālvadības pults un izvēlieties **TV menu > Installation > Channel installation > Analogue: Manual installation (Analog: Manuāla uzstādīšana)**.

Channel install...	Analogue: Manual...
Automatic install...	System
Installation update	Search
Digital: Test recept...	Fine tune
Analogue: Manual...	Store current ch...
Rearrange	Store as new ch...

2. Spiediet taustiņu **►**, lai piekļūtu **Kanālu uzstādīšanas** izvēlnei. Punkts **System (Sistēma)** ir iezīmēts.
3. Spiediet taustiņu **►**, lai piekļūtu **Sistēmu** sarakstam.
4. Spiediet taustiņus **▲** vai **▼**, lai izvēlētos Jūsu valsti vai reģionu.
5. Spiediet taustiņu **◀**, lai atgrieztos **Kanālu uzstādīšanas** izvēlnē.

Solis 2: Jaunu TV kanālu meklēšana un saglabāšana

1. Spiediet taustiņu **MENU** uz tālvadības pults un izvēlieties **TV menu > Installation > Channel installation > Analogue: Manual installation > Search (Meklēt)**.
2. Spiediet taustiņu **►**, lai piekļūtu **Meklēšanas** izvēlnei.
3. Spiediet sarkano taustiņu un lietojiet ciparu taustiņus uz tālvadības pults, lai manuāli ievadītu trīsciparu frekvenci. Vai spiediet zaļo taustiņu, lai automātiski meklētu nākamo kanālu.
4. Spiediet taustiņu **◀**, kad ir atrasts jauns kanāls.
5. Izvēlieties punktu **Store as new channel (Saglabāt kā jaunu kanālu)**, lai saglabātu jauno kanālu zem jauna kanāla numura.
6. Spiediet taustiņu **►**, lai izpildītu.
7. Spiediet taustiņu **OK**. Parādās indikācija **Done (Darīts)**.
8. Spiediet taustiņu **MENU**, lai izslēgtu izvēlni.

5 LIETOJIET VAIRĀK NO JŪSU TV

4. Spiediet taustiņu **▼**, lai izvēlētos punktu **Picture (Attēls)**.

TV settings	Picture
Settings assistant	Contrast
Reset smart settings	Brightness
Picture	Colour
Sound	Hue
	Sharpness
	Tint
	Pixel Plus
	HD Natural Motion

5. Spiediet taustiņu **►**, lai piekļūtu **Attēla iestatījumiem**.

Picture	Contrast
Contrast	90
Brightness	47
Colour	52
Hue	0
Sharpness	4
Tint	
Pixel Plus	
HD Natural Motion	

6. Spiediet taustiņu **►**, lai izvēlētos punktu **Brightness (Spilgtums)**.

Picture	Brightness
Contrast	98
Brightness	47
Colour	52
Hue	0
Sharpness	4
Tint	
Pixel Plus	
HD Natural Motion	

7. Spiediet taustiņu **►**, lai piekļūtu **Spilgtuma iestatījumiem**.

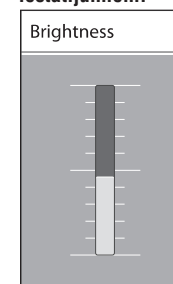

8. Spiediet taustiņu **▲** vai **▼**, lai regulētu iestatījumu.
9. Spiediet taustiņu **◀**, lai atgrieztos pie **Attēla iestatījumiem** vai spiediet taustiņu **MENU**, lai izslēgtu izvēlni.

Piezīme

Kad digitālie kanāli ir uzstādīti un raida, ir pieejamas vairāk iespējas.

5.2.3 Ātrās piekļuves izvēlnes lietošana

Ātrās piekļuves izvēlnē sniedz tiešu pieeju dažiem biežāk vajadzīgiem izvēlnes punktiem.

Piezīme

Kad digitālie kanāli ir uzstādīti un raida, attiecīgas digitālas iespējas tiek parādītas **Ātrās piekļuves izvēlnē**.

1. Spiediet taustiņu **OPTION** uz tālvadības pults.
2. Spiediet taustiņu **▲** vai **▼**, lai izvēlētos iespēju:
 - **Audio language (Audio valoda) (digitāls)**
Skatīt *Nodaļu 5.3.5. Skaņas iestatījumu regulēšana*.
 - **Subtitle language (Subtitru valoda) (digitāls)**
Skatīt *Nodaļu 5.9.3. Subtitru valodas izvēle digitālajiem TV kanāliem*.
 - **Subtitle (Subtitri)**
Skatīt *Nodaļu 5.9. Subtitru lietošana*.
 - **Picture format (Attēla formāts)**
Skatīt *Nodaļu 5.3.4. Attēla formāta maiņa*.
 - **Equalizer (Skaņas filtrs)**
Skatīt *Nodaļu 5.3.5. Skaņas iestatījumu regulēšana*.
 - **Clock (Pulkstiens)**
3. Spiediet taustiņu **OK**, lai parādītu izvēlēto iespēju izvēlni.
4. Spiediet taustiņus **▲**, **▼**, **◀**, **▶**, lai regulētu iestatījumus izvēlnē.
5. Spiediet taustiņu **OPTION**, lai izslēgtu izvēlni.

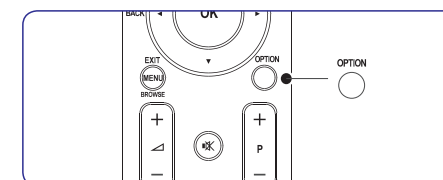

5 LIETOJĪET VAIRĀK NO JŪSU TV

Lai rādītu vai slēptu pulksteni

1. Ātrās piekļuves izvēlnē izvēlieties punktu **Clock (Pulkstens)** un spiediet taustiņu **OK**, lai pastāvīgi rādītu pulksteni.

Quick access
Audio language
Subtitle language
Subtitle
Picture format
Equalizer
Clock

2. Spiediet taustiņu **OPTION** un spiediet taustiņu **▲** vai **▼**, lai atkal izvēlētos punktu **Clock (Pulkstens)**.
3. Spiediet taustiņu **OK**, lai paslēptu pulksteni.

5.3. Attēla un skaņas iestatījumu regulēšana

Šī nodaļa apraksta kā regulēt attēla un skaņas iestatījumus.

5.3.1. Iestatījumu palīga lietošana

Lietojiet iestatījumu palīgu, lai tas Jums palīdzētu ar attēla, skaņas un Fona apgaismojuma iestatījumiem.

1. Spiediet taustiņu **MENU** uz tālvadības pults un izvēlieties **TV menu > TV settings > Settings assistant (Iestatījumu palīgs)**.
2. Spiediet taustiņu **►**, lai piekļūtu.
3. Spiediet taustiņu **OK**, lai izvēlētos **Start now (Sākt tagad)**.
4. Spiediet zaļo taustiņu uz tālvadības pults, lai ieslēgtu palīgu.
5. Spiediet taustiņu **◀** vai **►**, lai izvēlētos kreiso vai labo pusi, tādējādi veicot Jūsu izvēli.
6. Spiediet zaļo taustiņu, lai turpinātu ar nākamo iestatījumu. Tādējādi tiks veikti vairāki iestatījumi. Kad pabeigts, Jums tiks jautāts saglabāt šos iestatījumus.
7. Spiediet zaļo taustiņu, lai saglabātu visus Jūsu iestatījumus.

5.3.2. Attēla iestatījumu regulēšana

Šī nodaļa apraksta kā regulēt attēla iestatījumus.

1. Spiediet taustiņu **MENU** uz tālvadības pults un izvēlieties **TV menu > TV settings > Picture (Attēls)**.

TV settings	Picture
Settings assistant	Contrast
Reset smart settings	Brightness
Picture	Colour
Sound	Hue
	Sharpness
	Tint
	Pixel Plus
	HD Natural Motion
	Dynamic contrast
	Noise reduction
	MPEG artefact reduction
	Colour enhancement
	Active Control
	Light sensor
	Picture format

2. Spiediet taustiņu **►**, lai piekļūtu sarakstam.
3. Spiediet taustiņus **▲** vai **▼**, lai izvēlētos iestatījumu:
 - **Contrast (Kontrasts)**
Maina attēla spilgtās daļas, atstājot tumšās daļas nemainītas.
 - **Brightness (Spilgtums)**
Maina gaismas līmeni attēlā.
 - **Colour (Krāsas)**
Maina piesātinājuma līmeni.
 - **Hue**
Ja notiek NTSC pārraide, šis līmenis kompensē krāsu variācijas.
 - **Sharpness (Asums)**
Maina sīku detaļu asuma līmeni.
 - **Tint (Nokrāsa)**
Iestata krāsas uz **Normal (Normāli)**, **Warm (Silti) (sarkanāks)** vai **Cool (Vēss) (Zilāks)**. Izvēlieties punktu **Custom (Izvēles)**, lai paši izvēlētos iestatījumus.

6 KANĀLU UZSTĀDĪŠANA

Pirmo reizi uzstādot Jūsu TV, Jums tiks jautāts izvēlēties atbilstošu izvēlnes valodu un veikt automātisku TV un digitālo radio kanālu (ja pieejami) uzstādīšanu.

Šī nodaļa sniedz instrukcijas, kā pārstatīt kanālus, kā arī citas noderīgas kanālu iestatīšanas funkcijas.

ⓘ Piezīme

Kanālu pārstatīšana maina **Visu kanālu sarakstu**.

6.1. Automātiska kanālu uzstādīšana

Šī nodaļa apraksta, kā meklēt un saglabāt kanālus automātiski. Instrukcijas ir gan digitālajiem, gan analogajiem kanāliem.

Solis 1: Jūsu izvēlnes valodas izvēle

ⓘ Piezīme

Turpiniet ar **Soli 3: Jūsu laika zonas izvēle**, ja Jūsu valodas iestatījumi ir pareizi.

1. Spiediet taustiņu **MENU** uz tālvadības pults un izvēlieties **TV menu > Installation > Languages (Valodas)**.

Installation	Languages
Languages	Menu language
Country	Preferred audio
Time zone	Preferred subtitles
Channel install...	Hearing impaired
Preferences	
Connections	
...	

2. Spiediet taustiņu **►**, lai piekļūtu **Valodu izvēlei**.
3. Spiediet taustiņus **▲** vai **▼**, lai izvēlētos Jūsu valodu.
4. Spiediet taustiņu **OK**, lai apstiprinātu.
5. Spiediet taustiņu **◀**, lai atgrieztos izvēlnē **Installation (Uzstādīšana)**.

Papildus izvēlnes valodai, **Valodu** izvēlnē Jūs varat konfigurēt sekojošus valodu iestatījumus (tikai digitālajiem kanāliem):

- **Preferred audio (Vēlamais audio)**
Izvēlieties vienu no pieejamajām audio valodām kā Jūsu vēlamo audio valodu. Papildus informācijai skatīt **Nodaļu 5.3.5. Skaņas iestatījumu regulēšana**.

- **Preferred subtitles (Vēlamie subtitri)**
Izvēlieties vienu no pieejamajām subtitru valodām. Papildus informācijai skatīt **Nodaļu 5.9.3. Subtitru valodas izvēle digitālajiem TV kanāliem**.
- **Hearing impaired (Dzirdes traucējumiem)**
Ja pieejams, izvēlieties **On (Ieslēgt)**, lai rādītu personām ar dzirdes traucējumiem paredzēto Jūsu vēlamās audio vai subtitru valodas versiju.

Solis 2: Jūsu valsts izvēle

Izvēlieties valsti, kurā Jūs atrodieties. TV uzstāda un sakārto kanālus saskaņā ar Jūsu valsts izvēli.

ⓘ Piezīme

Turpiniet ar **Soli 3: Jūsu laika zonas izvēle**, ja Jūsu valsts iestatījumi ir pareizi.

1. Izvēlnē **Installation (Uzstādīšana)**, spiediet taustiņu **▼**, lai izvēlētos punktu **Country (Valsts)**.
2. Spiediet taustiņu **►**, lai piekļūtu sarakstam.
3. Spiediet taustiņu **▲** vai **▼**, lai izvēlētos Jūsu valsti.
4. Spiediet taustiņu **◀**, lai atgrieztos izvēlnē **Installation (Uzstādīšana)**.

Solis 3: Jūsu laika zonas izvēle

ⓘ Piezīme

Šī iespēja ir pieejama tikai valstīs ar vairākām laika zonām. Izlaidiet šo soli, ja tas nav piemērojams.

1. Izvēlnē **Installation (Uzstādīšana)**, spiediet taustiņu **▼**, lai izvēlētos punktu **Time zone (Laika zona)**.
2. Spiediet taustiņu **►**, lai piekļūtu sarakstam.
3. Spiediet taustiņus **▲** vai **▼**, lai izvēlētos Jūsu laika zonu.
4. Spiediet taustiņu **◀**, lai atgrieztos izvēlnē **Installation (Uzstādīšana)**.

5 LIETOJIET VAIRĀK NO JŪSU TV

5.11. Digitālo radio kanālu klausīšanās

Ja ir pieejama digitālā pārraide, digitālie radio kanāli tiek automātiski saglabāti uzstādīšanas laikā.

Lai pārkārtotu digitālos radio kanālus, skatīt *Nodaļu 6.5. Kanālu pārkārtošana*.

1. Spiediet taustiņu **OK** uz tālvadības pults. Tiek parādīta **Visu kanālu izvēle**.
2. Lietojiet ciparu taustiņus, lai izvēlētos radio kanālu.
3. Spiediet **OK**.

5.12. Jūsu TV programmatūras pajaunināšana

Philips nepārtraukti cenšas uzlabot savas preces un mēs stingri iesakām Jums pajaunināt TV programmatūru, kad vien pajauninājumi ir pieejami. Pieejamību meklējiet www.philips.com/support.

5.12.1. Jūsu pašreizējās programmatūras versijas pārbaude

- Spiediet taustiņu **MENU** uz tālvadības pults un izvēlieties **TV menu > Software update > Current software info (Pašreizējās programmatūras informācija)**.

5.12.2. Pārbaudiet, vai ir pieejami programmatūras pajauninājumi

Philips periodiski pārraida ziņojumus pa digitālo pārraidi, paziņojot, ja ir pieejami jauni programmatūras pajauninājumi.

- Spiediet taustiņu **MENU** uz tālvadības pults un izvēlieties **TV menu > Software update > Announcement (Paziņojums)**.

5.12.3. Programmatūras pajaunināšana (digitālās pārraides)

Ja izmantojat (DVB-T) digitālās pārraides, Jūsu TV automātiski saņem programmatūras pajauninājumus. Ja Jūs saņemat ziņojumu uz ekrāna, kas pieprasa Jums pajaunināt Jūsu programmatūru:

- Izvēlieties **Now (Tagad)** (leteicams), lai nekavējoties pajauninātu programmatūru.
- Izvēlieties **Later (Vēlāk)**, lai TV atgādīnātu par programmatūru vēlāk.

- Izvēlieties **Cancel (Atcelt)**, lai izslēgtu pajaunināšanu (nav ieteicams). Ja Jūs izslēdzat pajaunināšanu, manuāli pajauniniet programmatūru, spiežot taustiņu **MENU** un izvēlieties **TV menu > Software update > Local updates (Vietējie pajauninājumi)**. Sekojiet norādījumiem uz ekrāna.

5.12.4. Programmatūras pajaunināšana (analogās pārraides)

⊞ Piezīme

Pirms veikt šo procedūru, pārliecinieties, ka:

- Jums ir pietiekoši daudz laika, lai paveiktu visu pajaunināšanas procesu.
- Jums ir pieejama USB atmiņas ierīce ar vismaz 64MB brīvu vietu.
- Jums ir pieeja datoram ar USB portu un interneta piekļuvi.

1. Spiediet taustiņu **MENU** uz tālvadības pults un izvēlieties **TV menu > Software update > Update assistant (Pajaunināšanas palīgs)**.
2. Izvēlieties punktu **Start now (Sākt tagad)**.
3. Ievietojiet USB atmiņas ierīci un spiediet zaļo taustiņu. ID fails tiek kopēts uz USB ierīci.
4. Spiediet zaļo taustiņu, lai pabeigtu.
5. Pieslēdziet USB atmiņas ierīci Jūsu datoram.
6. Jūsu datorā, pārlūkojiet USB atmiņas ierīci un dubulti klikšķiniet uz HTML failu 'Update'.
7. Sekojiet norādījumiem uz ekrāna, lai pabeigtu pajaunināšanu.

5 LIETOJIET VAIRĀK NO JŪSU TV

• Custom tint (Izvēles nokrāsa)

Ja izvēlnē Tint (Nokrāsa) ir izvēlēts **Custom (Izvēles)**, sekojiet norādījumiem uz ekrāna, lai mainītu vērtību sekojošiem punktiem:

- **R-WP** (Sarkans Balts Punkts)
- **G-WP** (Zaļš Balts Punkts)
- **B-WP** (Zils Balts Punkts)
- **R-BL** (Sarkans Melnā Līmenis)
- **G-BL** (Zaļš Melnā Līmenis)

• Pixel Plus

Ieslēdz vai izslēdz Pixel Plus HD, kas precīzi uzregulē katru pikseli, lai tas atbilstu apkārtējiem pikseļiem. Tādējādi tiek veidots izcils augstu-standartu attēls.

• HD Natural Motion (HD Dabiska Kustība)

Samazina lauku un līniju ģirboņu un ataino gludu kustību, īpaši filmās. Izvēlieties līmeni: **Maximum (Maksimāli)**, **Minimum (Minimāli)** vai **Off (Izslēgt)**.

⊞ Piezīme

HD Natural Motion nav pieejama visiem modeļiem. Lai pārbaudītu pieejamību, skatīt preces bukletu www.philips.com/support

• Dynamic contrast (Dinamisks kontrasts)

Uzlabo kontrastu attēlā, kad mainās attēls ekrānā. Izvēlieties līmeni: **Minimum (Minimāli)**, **Medium (Vidējs)**, **Maximum (Maksimāli)** vai **Off (Izslēgt)**. Iestatījums **Medium (Vidējs)** ir ieteicams.

• Noise reduction (Traucējumu samazināšana)

Filtrē un samazina traucējumus attēlā. Izvēlieties līmeni: **Minimum (Minimāli)**, **Medium (Vidējs)**, **Maximum (Maksimāli)** vai **Off (Izslēgt)**.

• MPEG artefact reduction (MPEG artefaktu samazināšana)

Nogludina pārejas digitālajos attēlos. **Ieslēdz (On)** vai **Izslēdz (Off)** MPEG artefaktu samazināšanu.

• Colour enhancement (Krāsu uzlabošana)

Padara krāsas spilgtākas un uzlabo izšķirtspēju detaļām spilgtās krāsās. Izvēlieties līmeni: **Minimum (Minimāli)**, **Medium (Vidējs)**, **Maximum (Maksimāli)** vai **Off (Izslēgt)**.

• Active Control (Aktīva vadība)

Labo visus ienākošos signālus, lai sniegtu labāko iespējamo attēlu. **Ieslēdz (On)** vai **Izslēdz (Off)** Aktīvo vadību.

• Light sensor (Gaismas sensors)

Regulē attēla un Fona apgaismojuma iestatījumus, lai tie atbilstu telpas apgaismojuma apstākļiem. **Ieslēdz (On)** vai **Izslēdz (Off)** Gaismas sensoru.

• Picture format (Attēla formāts)

Skatīt *Nodaļu 5.3.4 Attēla formāta maiņa*.

5.3.3. Gudro iestatījumu lietošana

Papildus manuālai attēla iestatījumu regulēšanai, Jūs varat lietot gudros iestatījumus, lai iestatītu Jūsu TV uz iepriekš noteiktiem attēla, skaņas un Fona apgaismojuma iestatījumiem.

1. Spiediet taustiņu **MENU** uz tālvadības pults un izvēlieties **TV menu > TV settings > Reset smart settings (Pārstatīt uz gudro iestatījumu)**.
2. Spiediet taustiņu **▶**, lai piekļūtu sarakstam.
3. Spiediet taustiņus **▲** vai **▼**, lai izvēlētos vienu no sekojošiem iestatījumiem:
 - **Current (Pašreizējais)**
Piemēro manuāli izvēlētos attēla, skaņas un Fona apgaismojuma iestatījumus.
 - **Standard (Standarta)**
Piemēro dabiskus attēla, skaņas un Fona apgaismojuma iestatījumus, kas piemēroti vairumam dzīvojamo telpu apstākļiem.
 - **Vivid (Košs)**
Piemēro spožus attēla, skaņas un Fona apgaismojuma iestatījumus, kas piemēroti gaišām telpām.
 - **Movie (Filma)**
Piemēro dinamiskus attēla, skaņas un Fona apgaismojuma iestatījumus, kas piemēroti pilnai filmas izbaudīšanai.
4. Spiediet zaļo taustiņu, lai saglabātu Jūsu izvēli.

5 LIETOJĪET VAIRĀK NO JŪSU TV

5.3.4. Attēla formāta maiņa

Mainiet attēla formātu, lai tas atbilstu atskaņojamajam saturam.

1. Spiediet taustiņu **ATTĒLA FORMĀTS** uz Jūsu tālvadības pults. Vai spiediet taustiņu **MENU** un izvēlieties **TV menu > TV settings > Picture > Picture format (Attēla formāts)**.

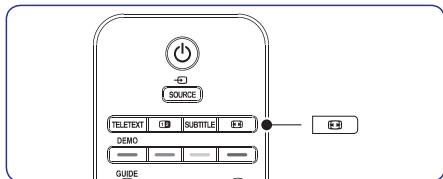

2. Spiediet taustiņus **▲** vai **▼**, lai izvēlētos vienu no sekojošiem attēla formātiem:

- **Auto format (Automātisks formāts)** (Nav piemērots datoram)

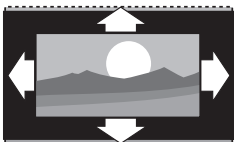

Automātiski palielina attēlu, lai tas pilnībā aizpildītu ekrānu. Subtitri paliek redzami.

Piezīme

Mēs Jums iesakām lietot Automātisku formātu, lai iegūtu minimālus ekrāna kropļojumus.

- **Super zoom (Super palielinājums)** (Nav piemērots HD)

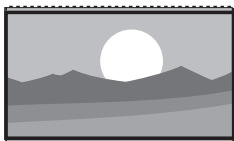

Noņem melnās joslas 4:3 pārraižu sānos ar minimāliem kropļojumiem.

- **4:3** (Nav piemērots HD)



Parāda klasisko 4:3 formātu.

Piezīme

Konstanta **4:3** attēla formāta lietošana var radīt ekrāna kropļojumus. Mēs iesakām lietot **Automātisku formātu**.

- **Movie expand 14:9 (Filmas paplašinājums 14:9)** (Nav piemērots HD)

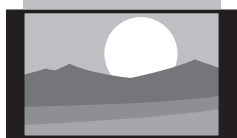

Pārveido klasisko 4:3 formātu uz 14:9.

Piezīme

Konstanta **14:9** attēla formāta lietošana var radīt ekrāna kropļojumus. Mēs iesakām lietot **Automātisku formātu**.

- **Movie expand 16:9 (Filmas paplašinājums 16:9)** (Nav piemērots HD)

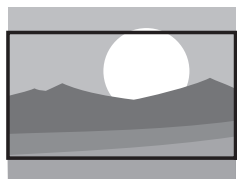

Pārveido klasisko 4:3 formātu uz 16:9.

- **Wide screen (Platekrāna)**

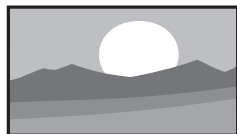

Izstiepj klasisko 4:3 formātu uz 16:9.

- **Unscaled (Nemainīts)** (Tikai HD un datoram)

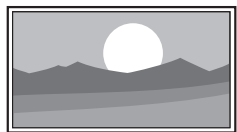

Maksimāls asums, bet kropļojumi var parādīties pie robežām. Attēliem no Jūsu datora var parādīties melnas joslas.

5 LIETOJĪET VAIRĀK NO JŪSU TV

3. Spiediet taustiņus **▲** vai **▼**, lai izvēlētos attēlu vai attēlu albumu USB ierīcē.

Picture Afrika_2001	
☐ Afrika_2001	📷 Kenya.jpg
☐ Paris_2005	📷 Congo.jpg
📷 My_car.jpg	📷 Victoria.jpg
📷 Jean.jpg	📷 Dakar.jpg
📷 Mary.jpg	📷 Cairo.jpg

Afrika_2001 Afrika_2001	
📷 Kenya.jpg	📷 Kenya.jpg
📷 Congo.jpg	
📷 Victoria.jpg	
📷 Dakar.jpg	
📷 Cairo.jpg	

4. Spiediet taustiņu **OK**, lai apskatītu attēlu vai palaistu albumā esošo attēlu slīdrādi.
 - Spiediet taustiņu **OK**, lai iepauzētu slīdrādi. Spiediet taustiņu **OK** vēlreiz, lai turpinātu.
 - Spiediet vienu no krāsainajiem taustiņiem uz tālvadības pults, lai izpildītu attiecīgo funkciju, kas parādīta ekrāna apakšā.
 - Spiediet zilo taustiņu, lai beigtu slīdrādi un redzētu vairāk funkcijas. Ja funkciju josla ekrāna apakšā pazūd, spiediet jebkuru krāsaino taustiņu, lai tā atkal parādītos.
5. Spiediet taustiņu **◀** un izvēlieties citu attēlu vai citu albumu.

Slīdrādes iestatījumi

- **Details / More details (Detaļas / Vairāk detaļas)**
Parāda attēla nosaukumu, datumu, izmēru un nākamo attēlu slīdrādē.
- **Transitions (Nomaīņas)**
Parāda pieejamo attēlu nomaīņas stilu sarakstu. Spiediet taustiņus **▲** vai **▼**, lai izvēlētos, un spiediet taustiņu **OK**, lai aktivizētu.
- **Slide time (Slīdrādes laiks)**
Iestata laiku, pēc kura attēls nomainās ar nākamo: **Short (Īss)**, **Medium (Vidējs)** vai **Long (Garš)**.
- **Rotate (Pagriezt)**
Pagriež attēlu.
- **Zoom (Palielināt)**
Parāda pieejamo palielināšanas mērogu sarakstu.
- **Start show / Stop show (Sākt slīdrādi / Beigt slīdrādi)**
Sāk vai beidz slīdrādi.

5.10.4. Attēlu apskate kā sīktēlus

Sīktēli ļauj Jums caurskatīt attēlu albumus pārskata formātā.

1. Izvēlieties attēlu albumu.
2. Spiediet taustiņu **▶**, lai piekļūtu attēlu sarakstam.
3. Spiediet zaļo taustiņu.
4. Spiediet taustiņus **▲** vai **▼**, **▶** vai **◀**, lai izvēlētos attēlu.
5. Spiediet taustiņu **OK**, lai apskatītu attēlu.
6. Spiediet taustiņu **◀**, lai atgrieztos pie sīktēlu pārskata.
7. Vēlreiz spiediet zaļo taustiņu, lai atgrieztos pie attēlu saraksta.

5.10.5. Mūzikas klausīšanās

1. Pēc Jūsu USB atmiņas ierīces pieslēgšanas pie TV, spiediet taustiņu **▶**, lai piekļūtu izvēlei **Multimedia**.
2. Izvēlieties **Music**, tad spiediet taustiņu **▶**, lai piekļūtu **Mūzikas mapei**.
3. Spiediet taustiņu **▲** vai **▼**, lai izvēlētos dziesmu vai mūzikas albumu.
4. Spiediet taustiņu **OK**, lai atskaņotu izvēlētos dziesmu vai albumu.

Mūzikas iestatījumi

- **No details/More details (Nav detaļu / Vairāk detaļas)**
Parāda faila nosaukumu.
- **Repeat one/all (Atkārtot vienu/visu)**
Atkārtos dziesmu vai albumu.
- **Shuffle (Sajaukta secība)**
Atskaņo dziesmas sajauktā secībā.

5.10.6. Slīdrādes skatīšanās ar mūziku

Jūs varat skatīties Jūsu saglabāto attēlu slīdrādi ar fona mūziku.

1. Vispirms izvēlieties dziesmu albumu, tad spiediet taustiņu **OK**.
2. Izvēlieties attēlu albumu, ko rādīt, un spiediet taustiņu **OK**.

5 LIETOJĪET VAIRĀK NO JŪSU TV

- Spiediet taustiņus ▲ vai ▼, lai izvēlētos **On (Ieslēgt)**, lai rādītu subtitrus vienmēr, vai **On during mute (Ieslēgt, kad izslēgta skaņa)**, lai rādītu subtitrus tikai tad, kad skaņa ir izslēgta ar taustiņu **MUTE** uz tālvadības pults.

- Spiediet taustiņu **OK**, lai atgrieztos **Funkciju izvēlnē**.

ⓘ Piezīme

Jums jāatkārto šī procedūra, lai ieslēgtu subtitrus, katram analogajam kanālam.

5.9.2 . Subtitru ieslēgšana digitālajiem TV kanāliem

Atkārtojiet soļus 5 līdz 8 no *Nodaļas 5.9.1. Subtitru ieslēgšana analogajiem TV kanāliem*.

5.9.3 . Subtitru valodas izvēle digitālajiem TV kanāliem

ⓘ Piezīme

Kad Jūs izvēlaties subtitru valodu digitālajam TV kanālam kā aprakstīts zemāk, vēlamā valoda, kas iestatīta izvēlnē **Installation (Uzstādīšana)** tiek īslaicīgi noraidīta.

- Spiediet taustiņu **MENU** uz tālvadības pults un izvēlieties **TV menu > Features > Subtitle language (Subtitru valoda)**.
- Spiediet taustiņu **▶**, lai piekļūtu pieejamo valodu sarakstam.
- Spiediet taustiņus ▲ vai ▼, lai izvēlētos subtitru valodu.
- Spiediet taustiņu **OK**.

5.10. Fotogrāfiju apskate un mūzikas klausīšanās

Pieslēdziet ārēju USB atmiņas ierīci un apskatiet attēlus (tikai JPEG formātā) vai klausieties mūziku (tikai MP3 vai Linear PCM formātā).

ⓘ Piezīme

Philips nebūs atbildīgs, ja Jūsu USB atmiņas ierīce nebūs atbalstīta, kā arī Philips neuzņemsies nekādu atbildību par saglabāto datu bojājumiem vai zudumiem.

5.10.1. USB atmiņas ierīces pieslēgšana

Kad Jūsu TV ir ieslēgts, pieslēdziet USB atmiņas ierīci pie USB kontakta Jūsu TV sānos. Automātiski parādās galvenā izvēlnē un līdzās punktam **Multimedia** tiek iezīmēts USB ierīces nosaukums.

Television	TV menu
	Channel list
	Programme guide
Multimedia	

ⓘ Piezīme

Sānu kontaktu aprakstam, tai skaitā USB kontaktam, skatīt Nodaļu 7.1 Savienojumu pārskats.

5.10.2. USB atmiņas ierīces atvienošana

⚠ Uzmanību

Lai izvairītos no Jūsu USB ierīces bojājumiem, atvienojot vienmēr izpildiet zemāk aprakstīto procedūru.

- Spiediet taustiņu **MENU** uz tālvadības pults, lai izslēgtu **Multimediju izvēlni**.
- Gaidiet piecas sekundes, pirms atvienot USB ierīci.

5.10.3. Jūsu fotogrāfiju apskate

- Pēc Jūsu USB atmiņas ierīces pieslēgšanas pie TV, spiediet taustiņu **▶**, lai atvērtu **Multimediju izvēlni**. Punkts **Picture (Attēli)** tiek iezīmēts.

USB	Picture
Picture	Afrika_2001
Music	Paris_2006
	My_car.jpg
	Jean.jpg
	Mary.jpg

- Spiediet taustiņu **▶**, lai atvērtu mapi **Picture (Attēli)**.

5 LIETOJĪET VAIRĀK NO JŪSU TV

5.3.5. Skaņas iestatījumu regulēšana

Šī nodaļa stāsta, kā regulēt skaņas iestatījumus.

- Spiediet taustiņu **MENU** uz tālvadības pults un izvēlieties **TV menu > TV settings > Sound (Skaņa)**.

- Spiediet taustiņu **▶**, lai piekļūtu sarakstam.

TV settings	Sound
Settings assistant	Equalizer
Reset smart settings	Volume
Picture	Balance
Sound	Audio language
	Dual I/II
	Mono/Stereo
	Surround mode
	Headphone volume
	Auto volume leveling
	Delta volume
	Auto surround

- Spiediet taustiņus ▲ vai ▼, lai izvēlētos vienu no sekojošiem iestatījumiem:

• Equalizer (Filtrs)

Maina skaņas zemās un augstās frekvences. Izvēlieties katru joslu, lai mainītu iestatījumu. Vai spiediet krāsainos taustiņus, lai izvēlētos iepriekš noteiktus filtra iestatījumus:

- **Standard (Standarts)**
Filtrs ir iestatīts neitrālā pozīcijā.
- **Speech (Runa)**
Filtra iestatījumi orientēti uz audio, kas balstīts uz runu.
- **Multimedia (Multimediji)**
Filtra iestatījumi orientēti uz dažādiem audio tipiem.
- **Music (Mūzika)**
Filtra iestatījumi orientēti uz mūziku.
- **Volume (Skaļums)**
Maina skaļumu.

⚙ Padoms

Lai ieslēgtu vai izslēgtu skaļuma joslu **↵**, kas parādās, kad Jūs regulējat skaļumu, spiediet taustiņu **MENU** uz tālvadības pults un izvēlieties **TV menu > Installation > Preferences (Priekšrocības)**. Spiediet taustiņu **▶**, lai piekļūtu sarakstam un izvēlieties punktu **Volume bar on (Skaļuma josla ieslēgta)** vai **Volume bar off (Skaļuma josla izslēgta)**.

• Balance (Līdzsvars)

Iestatā līdzsvaru starp kreiso un labo skaļruņiem, lai tas vislabāk atbilstu Jūsu klausīšanās pozīcijai.

• Audio language (Audio valoda)

Parāda audio valodu sarakstu, kas pieejami digitālajam kanālam (nav pieejams analogajiem kanāliem).

• Dual I/II

Ja pieejams, izvēlieties starp divām valodām.

• Mono/Stereo

Ja ir pieejama stereo pārraide, izvēlieties mono vai stereo režīmu.

• Surround mode (Telpiskās skaņas režīms)

Ja ir pieejama telpiskā skaņa (Virtual Dolby Surround), ieslēdziet to, lai iegūtu telpiskāku skaņu.

• Headphone volume (Austiņu skaļums)

Maina Jūsu austiņu skaļumu.

ⓘ Piezīme

Kad ir pieslēgtas austiņas, Jums jāspiež taustiņš **MUTE** uz tālvadības pults, lai izslēgtu audio no TV skaļruņiem. Taustiņu **VOLUME +/-** spiešana atkal ieslēdz TV skaļruņus.

- **Automatic volume leveling (Automātiska skaļuma regulēšana)**
Samazina pēkšņas skaļuma izmaiņas, piemēram, reklāmu laikā vai pārslēdzoties no viena kanāla uz citu. Izvēlieties **On (Ieslēgt)** vai **Off (Izslēgt)**.

• Delta volume (Skaļuma izmaiņa)

Izīmeņo skaļuma starpības starp kanāliem vai pieslēgtajām ierīcēm. Jums jāpārslēdzas uz pieslēgto ierīci, pirms mainīt punktu Delta volume.

• Auto surround (Automātiska telpiskā skaņa)

Automātiski pārslēdz TV uz labāko telpiskās skaņas režīmu, kas pieejams no pārraides. Izvēlieties **On (Ieslēgt)** vai **Off (Izslēgt)**.

5 LIETOJIET VAIRĀK NO JŪSU TV

5.4. Pārslēgšanās uz režīmiem Veikals vai Mājas

1. Spiediet taustiņu **MENU** uz tālvadības pults un izvēlieties **TV menu > Installation > Preferences > Location (Atrašanās vieta)**.
2. Spiediet taustiņu **►**, lai piekļūtu izvēlei **Location (Atrašanās vieta)**.
3. Spiediet taustiņus **▲** vai **▼**, lai izvēlētos TV režīmu:
 - **Shop (Veikals)**
Iestata gudros iestatījumus uz **Vivid (Spilgts)**, ideāli veikala telpām. Iespējas mainīt iestatījumus ir ierobežotas.
 - **Home (Mājas)**
Sniedz mājas lietotājiem pilnas iespējas mainīt visus TV iestatījumus.
4. Spiediet taustiņu **OK**, lai apstiprinātu.
5. Spiediet taustiņu **MENU**, lai izslēgtu izvēlni.

5.5. Papildus teleteksta funkciju lietošana

Jūsu TV ir 1200 lapu atmiņa, kas saglabā pārraidītās teleteksta lapas un apakšlapas. Teleteksta atmiņa samazina lapas ielādes laiku.

5.5.1. Teleteksta apakšlapu izvēle

Teleteksta lapa var saturēt vairākas apakšlapas. Apakšlapas tiek parādītas joslā līdzās galvenās lapas numuram.

1. Spiediet taustiņu **TELETEXT** uz tālvadības pults.
2. Izvēlieties teleteksta lapu.
3. Spiediet taustiņus **◀** vai **▶**, lai izvēlētos apakšlapu.

5.5.2. T.O.P teleteksta pārraižu izvēle

T.O.P. (Lapu Tabulas) teleteksta pārraides ļauj Jums pārlekt no vienas tēmas uz citu, nelietojot lapu numurus. T.O.P. teletekstu nepārraida visi TV kanāli.

1. Spiediet taustiņu **TELETEXT** uz tālvadības pults.

2. Spiediet taustiņu **INFO**.

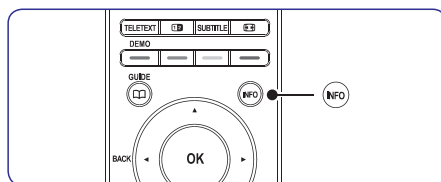

Parādās T.O.P. pārskats.

3. Spiediet taustiņus **◀**, **▶** vai **▲**, **▼**, lai izvēlētos tēmu.
4. Spiediet **OK**, lai apskatītu lapu.

5.5.3. Dubulta ekrāna teleteksta lietošana

Dubulta ekrāna teleteksta iespējošana parāda Jūsu kanālu vai avotu kreisajā ekrāna pusē. Teleteksts tiek rādīts labajā pusē.

1. Spiediet taustiņu **Ⓜ** **DUBULTS EKRĀNS** uz Jūsu tālvadības pults, lai iespējotu dubulta ekrāna teletekstu.
2. Spiediet taustiņu **Ⓜ** vēlreiz, lai parādītu normālu teletekstu.
3. Spiediet taustiņu **TELETEXT**, lai izslēgtu teletekstu.

5.5.4. Teleteksta meklēšana

Ātri pārlec uz tēmu, kas saistīta ar vairākiem lapu numuriem, vai meklē noteiktus vārdus teleteksta lapās.

1. Spiediet taustiņu **TELETEXT** uz tālvadības pults.
2. Spiediet taustiņu **OK**, lai iezīmētu pirmo vārdu vai numuru.
3. Spiediet taustiņus **▲**, **▼** vai **◀**, **▶**, lai pārlektu uz nākamo vārdu vai numuru lapā.
4. Spiediet taustiņu **OK**, lai meklētu lapu, kas satur iezīmēto vārdu vai numuru.
5. Spiediet taustiņu **▲**, līdz nav iezīmēts neviens vārds vai numurs, lai izslēgtu **Meklēšanas režīmu**.

5 LIETOJIET VAIRĀK NO JŪSU TV

Lai atvērtu bērnu atslēgas izvēlni

1. Spiediet taustiņu **MENU** uz tālvadības pults un izvēlieties **TV menu > Features > Child lock (Bērnu atslēga)** un spiediet **►**, lai ievadītu kodu.
2. Ievadiet kodu ar ciparu taustiņiem.

Lai slēgtu vai atslēgtu visus kanālus un pieslēgtās ierīces

1. Izvēlnē **Child Lock (Bērnu atslēga)** izvēlieties punktu **Lock (Slēgt)** vai **Unlock (Atslēgt)**.
2. Spiediet taustiņu **OK**.

Lai slēgtu programmu vai visus kanālus no noteikta laika

1. Izvēlnē **Child Lock (Bērnu atslēga)** izvēlieties punktu **Custom lock (Izvēles slēgšana)**.

Child lock	Custom lock
Lock	Lock after
Custom lock	Channel lock
Unlock	Parental rating

2. Spiediet taustiņu **►**, lai atvērtu **Izvēles slēgšanas izvēlni**.
3. Spiediet taustiņu **►** vēlreiz, lai atvērtu izvēlni **Lock after (Slēgt pēc)**.
4. Izvēlieties punktu **On (Ieslēgt)**, lai ieslēgtu **Taimera slēgšanu**.
5. Spiediet taustiņu **◀**.
6. Izvēlieties punktu **Time (Laiks)**.
7. Spiediet taustiņu **▶**.
8. Ievadiet laiku ar taustiņiem **▲** vai **▼** un **▶**.
9. Spiediet taustiņu **OK**.

Lai slēgtu vienu vai vairākus kanālus un pieslēgtās ierīces

1. Izvēlnē **Child Lock (Bērnu atslēga)** izvēlieties punktu **Custom lock (Izvēles slēgšana)**.
2. Spiediet taustiņu **►**, lai piekļūtu.
3. Spiediet taustiņus **▲** vai **▼**, lai izvēlētos punktu **Channel lock (Kanālu slēgšana)**.
4. Spiediet taustiņu **▶**.
5. Spiediet taustiņus **▲** vai **▼**, lai izvēlētos kanālu vai ierīci, kuru vēlaties slēgt vai atslēgt.
6. Pie katras izvēles spiediet taustiņu **OK**, lai slēgtu vai atslēgtu kanālu vai ierīci.

Lai iestatītu vecāku novērtējumu

Daži digitālie raidītāji novērtē pārraidītās programmas saskaņā ar vecumu. Jūs varat iestatīt Jūsu TV, lai tas rāda tikai programmas ar vecuma novērtējumiem augstākiem kā Jūsu bērna.

1. Izvēlnē **Child Lock (Bērnu atslēga)** izvēlieties punktu **Custom lock (Izvēles slēgšana)**.
2. Spiediet taustiņu **►**, lai piekļūtu.
3. Spiediet taustiņus **▲** vai **▼**, lai izvēlētos punktu **Parental rating (Vecāku vērtējums)**.
4. Spiediet taustiņu **▶**.
5. Spiediet taustiņu **▲** vai **▼**, lai izvēlētos vecuma novērtējumu.
6. Spiediet taustiņu **Menu**, lai izslēgtu **Bērnu atslēgas** izvēlni.

5.9. Subtitru lietošana

Jūs varat ieslēgt subtitrus katram TV kanālam. Subtitri tiek pārraidīti, izmantojot teletekstu vai DVB-T digitālās pārraides. Ar digitālajām pārraidēm Jums ir papildus iespēja izvēlēties vēlamo subtitru valodu.

5.9.1. Subtitru ieslēgšana analogajiem TV kanāliem

1. Izvēlieties analogo TV kanālu.
2. Spiediet taustiņu **TELETEXT** uz tālvadības pults.
3. Ievadiet subtitru lapas trīsciparu lapas numuru.
4. Spiediet taustiņu **TELETEXT**, lai izslēgtu teletekstu.
5. Spiediet taustiņu **MENU** uz tālvadības pults un izvēlieties **TV menu > Features > Subtitle (Subtitri)**.
6. Spiediet taustiņu **►**, lai piekļūtu sarakstam.

TV menu	Features
TV settings	Subtitle
Features	Subtitle language
Installation	Sleeptimer
Software update	Child lock
	Set/Change code
	On timer
	Common interface
	Demo

5 LIETOJIET VAIRĀK NO JŪSU TV

1. Spiediet taustiņu  **GUIDE** uz tālvadības pults.
2. Spiediet taustiņu **MENU** uz tālvadības pults. Parādās **Programmu ceļveža** izvēlne.

Programme guide	What's on
What's on	12:30 South Today
Search by genre	11:50 Working Lunch
Scheduled remind...	11:55 Melrose Place
Preferred EPG ch...	13:00 In aller Freund
Acquire EPG data	

3. Spiediet taustiņus **▲** vai **▼**, lai izvēlētos izvēlnes iespēju.
4. Spiediet taustiņu **▶**, lai piekļūtu.
5. Spiediet taustiņus **▲** vai **▼**, lai veiktu izvēli.
6. Spiediet taustiņu **OK** vai zaļo taustiņu, lai aktivizētu izvēli.
7. Spiediet taustiņu  **GUIDE**, lai izslēgtu Elektronisko Programmu Ceļvedi.

Piezīme

Programmu ceļveža izvēlnē parādās tikai kanāli, kas atzīmēti kā vēlamie Elektroniskā Programmu Ceļveža kanāli.

5.8. Taimeru un Bērnu atslēgas lietošana

Šī nodaļa apraksta, kā ieslēgt vai izslēgt TV noteiktā laikā un lietot Bērnu atslēgu.

5.8.1. Automātiski pārslēgt TV gaidīšanas režīmā (Gulētiešanas taimeris)

Gulētiešanas taimeris pārslēdz TV gaidīšanas režīmā pēc noteikta laika perioda.

1. Spiediet taustiņu **MENU** uz tālvadības pults un izvēlieties **TV menu > Features > Sleptimer (Gulētiešanas taimeris)**.
2. Spiediet taustiņu **▶**, lai atvērtu joslu **Sleptimer (Gulētiešanas taimeris)**.
3. Spiediet taustiņus **▲** vai **▼**, lai iestatītu gulētiešanas laiku. Tas var būt līdz 180 minūtēm ar piecu minūšu soli. Ja tiek iestatīts uz nulli minūšu, Gulētiešanas taimeris ir izslēgts.
4. Spiediet taustiņu **OK**, lai aktivizētu gulētiešanas taimeris.

Piezīme

Jūs vienmēr varat izslēgt Jūsu TV agrāk vai atpakaļskaitīšanas laikā pārstatīt gulētiešanas taimeris.

5.8.2. Automātiski ieslēgt TV (Ieslēgšanās taimeris)

Ieslēgšanās taimeris ieslēdz TV uz noteiktu kanālu noteiktā laikā, no gaidīšanas režīma.

1. Spiediet taustiņu **MENU** uz tālvadības pults un izvēlieties **TV menu > Features > On timer (Ieslēgšanās taimeris)**.
2. Spiediet taustiņu **▶**, lai atvērtu izvēlni **On timer (Ieslēgšanās taimeris)**.
3. Spiediet taustiņus **▲** vai **▼**, **◀** vai **▶**, lai izvēlētos un ievadītu izvēlnes punktus, lai iestatītu kanālu, nedēļas dienu, frekvenci un sākuma laiku.
4. Spiediet taustiņu **OK**, lai apstiprinātu.
5. Spiediet taustiņu **MENU**, lai izslēgtu izvēlni.

Padooms

Lai izslēgtu ieslēgšanās taimeris, **ieslēgšanās taimera** izvēlnē izvēlieties **Off (Izslēgt)**.

5.8.3. TV kanālu vai pieslēgto ierīču slēgšana (Bērnu atslēga)

Slēdziet TV kanālus vai pieslēgtās ierīces ar četru ciparu kodu, lai novērstu, ka bērni skatās neatļautu saturu.

Lai iestatītu vai mainītu Bērnu atslēgas kodu

1. Spiediet taustiņu **MENU** uz tālvadības pults un izvēlieties **TV menu > Features > Set code (Iestatīt kodu)** vai **Change code (Mainīt kodu)**.
2. Spiediet taustiņu **▶**, lai piekļūtu koda iestatīšanai.
3. Ievadiet Jūsu kodu ar ciparu taustiņiem. Atkal parādās **Funkciju izvēlne** ar ziņojumu, kas apstiprina, ka Jūsu kods ir izveidots vai nomainīts.

Padooms

Ja Jūs aizmirstat Jūsu kodu, ievadiet '8888', lai pārrakstītu jebkādu esošu kodu.

5 LIETOJIET VAIRĀK NO JŪSU TV

5.5.5. Teleteksta lapu palielināšana

Komfortablākai lasīšanai, Jūs varat palielināt teleteksta lapu.

1. Spiediet taustiņu **TELETEXT** uz tālvadības pults un izvēlieties teleteksta lapu.
2. Spiediet taustiņu **OPTION** uz tālvadības pults, lai palielinātu lapas augšējo daļu.

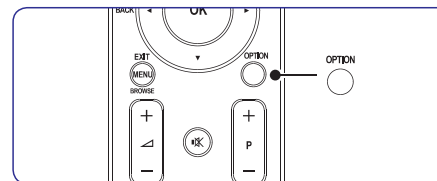

3. Spiediet taustiņu **OPTION** vēlreiz, lai apskatītu palielinātu lapas apakšējo daļu.
4. Spiediet taustiņus **▲** vai **▼**, lai ritinātos pa palielināto lapu.
5. Spiediet taustiņu **OPTION** vēlreiz, lai atgrieztos pie normāla lapas izmēra.

5.5.6. Teleteksta izvēlnes lietošana

Izmantojot iespējas teleteksta izvēlnē, Jūs varat atklāt paslēptu informāciju, automātiski pāršķirt apakšlapas un mainīt simbolu iestatījumus.

1. Spiediet taustiņu **TELETEXT** uz tālvadības pults.
2. Spiediet taustiņu **MENU**. Parādās **Teleteksta izvēlne**.

Teletext menu	
Reveal	Off
Cycle subpages	Off
Language	Gr. II

3. Spiediet taustiņus **▲** vai **▼**, lai izvēlētos iespēju.
- **Reveal (Atklāt)**
Paslēpt vai atklāt paslēptu informāciju lapā, risinājums miklām un puzlēm.

- **Cycle subpages (Pāršķirt apakšlapas)**

Ja izvēlētajai lapai ir pieejamas apakšlapas, Jūs varat automātiski pāršķirt apakšlapas.

- **Language (Valoda)**

Dažās valodās tiek lietotas savādākas simbolu kopnes. Ja tiek lietota cita valoda, pārslēdziet uz pareizo valodas grupu, lai teksts tiktu pareizi parādīts.

4. Spiediet taustiņu **OK**, lai mainītu iespēju.
5. Spiediet taustiņu **MENU**, lai izslēgtu **Teleteksta izvēlni**.
6. Spiediet taustiņu **TELETEXT**, lai izslēgtu teletekstu.

5.5.7. Teleteksta 2.5 lietošana

Ja TV kanāls to pārraida, Teleteksts 2.5 piedāvā vairāk krāsas un labākas grafikas kā parastais teleteksts. Teleteksts 2.5 ir ieslēgts pēc noklusējuma.

1. Spiediet taustiņu **MENU** uz tālvadības pults un izvēlieties **TV menu > Installation > Preferences > Teletext 2.5**.
2. Spiediet taustiņu **▶**, lai piekļūtu sarakstam.
3. Izvēlieties **On (Ieslēgt)** vai **Off (Izslēgt)**.
4. Spiediet taustiņu **OK**, lai mainītu iespēju.

5 LIETOJIET VAIRĀK NO JŪSU TV

5.6. Iecienītāko sarakstu izveidošana

Lietojiet **Visu kanālu** sarakstu vai izveidojiet Jūsu iecienītāko sarakstu ar vajadzīgajiem TV kanāliem un radio stacijām. Katrs Jūsu ģimenes loceklis var izveidot viņa vai viņas personīgo iecienītāko sarakstu.

5.6.1. Iecienītāko saraksta izvēle

1. Spiediet taustiņu **OK** uz tālvadības pults. Vai spiediet taustiņu **MENU** un izvēlieties punktu **Channel list (Kanālu saraksts)**. Ja šī darbība tiek veikta pirmo reizi, tiks parādīts **Visu kanālu saraksts**.

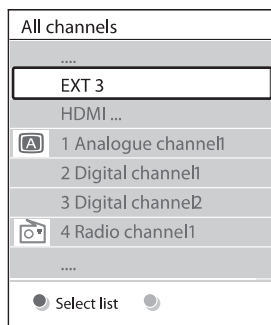

Ja ir jau izveidoti iecienītāko kanālu saraksti, parādās pēdējais izvēlētais iecienītāko saraksts.

2. Spiediet sarkano taustiņu, lai parādītu visus iecienītāko sarakstus.
3. Spiediet taustiņus **▲** vai **▼**, lai izvēlētos sarakstu.
4. Spiediet taustiņu **OK**. Parādās izvēlētais iecienītāko saraksts.
5. Vēlreiz spiediet taustiņu **OK**, lai izslēgtu izvēlni.

5.6.2. Iecienītāko saraksta izveidošana

1. Spiediet taustiņu **OK** uz tālvadības pults. Parādās pēdējais izvēlētais saraksts.
2. Spiediet sarkano taustiņu, lai parādītu visus iecienītāko sarakstus.
3. Spiediet taustiņus **▲** vai **▼**, lai izvēlētos sarakstu.
4. Spiediet taustiņu **OK**.
5. Spiediet zaļo taustiņu, lai atvērtu **Rediģēšanas režīmu**. Izvēlētajā sarakstā tiek parādīts pilns kanālu saraksts.
6. Spiediet taustiņus **▲** vai **▼**, lai iezīmētu kanālu.
7. Spiediet taustiņu **OK**, lai atzīmētu (vai neatzīmētu) iezīmēto sarakstu. Kanāls tiek pievienots (vai izņemts no) izvēlētajam sarakstam.
8. Vēlreiz spiediet zaļo taustiņu, lai izslēgtu **Rediģēšanas režīmu**. Atkal parādās modificētais kanālu saraksts.

5.6.3. Kanāla izvēle no iecienītāko saraksta

1. Spiediet taustiņu **OK** uz tālvadības pults. Parādās pēdējais izvēlētais kanālu saraksts.
2. Spiediet taustiņus **▲** vai **▼**, lai iezīmētu kanālu.
3. Spiediet taustiņu **OK**. TV pārslēdzas uz attiecīgo kanālu.

* Padoms

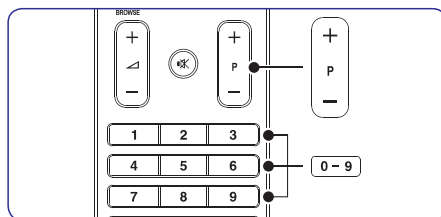

- Spiediet taustiņu **PROGRAM (P) +/-** uz tālvadības pults, lai pārslēgtos starp kanāliem no Jūsu izvēlēta saraksta.
- Kanālus, kas nav Jūsu sarakstā, Jūs varat izvēlēties, spiežot ciparu taustiņus.

5 LIETOJIET VAIRĀK NO JŪSU TV

5.7. Elektroniskā Programmu Ceļveža lietošana

Elektroniskais Programmu Ceļvedis ir ceļvedis uz ekrāna, kas parāda digitālo TV programmu sarakstu. Šis ceļvedis nav pieejams analogajiem kanāliem. Jūs varat pārvietoties, izvēlēties un apskatīt programmas pēc laika, virsraksta vai žanra.

Ir divu veidu Elektroniskie Programmu Ceļveži, **'Now and Next' (Pašlaik un tūlīt)** un **'7 or 8 day' (7 vai 8 dienu)** Elektroniskais Programmu Ceļvedis. **'Now and Next'** ir vienmēr pieejams, bet **'7 or 8 day'** ir pieejams tikai noteiktās valstīs.

Izmantojot Elektroniskā Programmu Ceļveža izvēlni, Jūs varat:

- Apskatīt pašlaik pārraidīto digitālo programmu sarakstu.
- Apskatīt tuvākās programmas.
- Grupēt programmas pēc žanra.
- Iestatīt atgādinājumus, kad sākas programmas.
- Izvēlēties vēlamās Elektroniskā Programmu Ceļveža kanālus.

5.7.1. Elektroniskā Programmu Ceļveža ieslēgšana

ⓘ Piezīme

Pirmo reizi lietojot Elektronisko Programmu Ceļvedi, Jums var tikt prasīts veikt pajaunināšanu. Ja tā, sekojiet norādījumiem uz ekrāna.

1. Spiediet taustiņu **GUIDE** uz tālvadības pults.

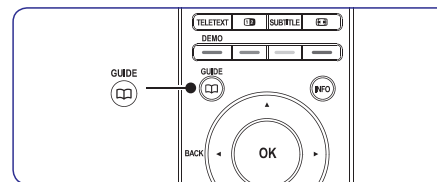

Vai spiediet taustiņu **MENU** un izvēlieties punktu **Programme guide (Programmu ceļvedis)**.

Parādās sekojoši EPC tipi: **'Now and Next' EPC**
Detalizēta informācija par pašreizējo programmu tiek parādīta:

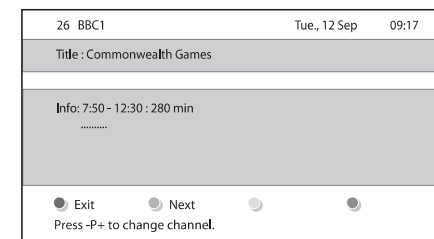

Vai **'7 or 8 day' EPC**

Var pāriet laiks, lai saņemtu **'7 or 8 day' EPC** datus. Kad ielādēti, tiek parādīts TV programmu saraksts.

Programme guide				Tue., 12 Sep	
	Around	09:55	Next		
BBC ONE	07:50	Commonwealth	12:30	Commonwealth	
BBC TWO	09:50	Tweenies	10:15	Something Special	
five	09:00	The Wright Stuff	10:30	Trisha Goddard	
BBC THREE	05:32	This is BBC THREE	12:00	This is BBC THREE	
BBC FOUR	05:32	This is BBC FOUR	12:00	This is BBC FOUR	
abc1	09:20	Moonlighting	10:15	Daddio	
		Remind	Watch	Jump to...	Info
	13:50	Anastasia		0010 - EEN	

2. Lietojiet krāsainos taustiņus uz tālvadības pults, lai aktivizētu pieejamās darbības:
 - **Next (Nākamais)**
Parāda informāciju par nākamo programmu.
 - **Remind (Atgādināt)**
Atzīmē programmu kā atgādinājumu.
 - **Watch (Skatīties)**
Skatīties vai klausīties pašreizējo programmu.
 - **Jump to... (Pārlekt uz...)**
Pārlec uz nākamo vai iepriekšējo dienu.
 - **Info**
Ja pieejama, parāda informāciju par izvēlēto programmu.
3. Spiediet taustiņu **GUIDE**, lai izslēgtu Elektronisko Programmu Ceļvedi.

5.7.2. Vairāk par '7 or 8 day' EPC

Izmantojot Programmas ceļveža izvēlni ir pieejama meklēšana pēc žanra, atgādinājumu grafiki un papildus funkcijas.