

Register your product and get support at
www.philips.com/welcome

52PFL7403D
47PFL7403D
42PFL7403D
52PFL5603D
47PFL5603D
42PFL5603D
42PFL5403D
32PFL5413D
32PFL5403D
52PFL3603D
47PFL3603D
42PFL3603D
42PFL3403D
32PFL3403D /85



EN User Manual

FR Manuel de l'utilisateur

ES Guía del usuario

EN: For further assistance, call the customer support service in your country.

- U.S.A., PUERTO RICO, OR U.S. VIRGIN ISLANDS:
1-888-PHILIPS (1-888-744-5477)
- CANADA: 1-800-661-6162 (French speaking),
1-888-PHILIPS (1-888-744-5477) - (English or Spanish)

Enter below the Serial No. located on the rear of the cabinet.

FR: Pour obtenir de l'aide supplémentaire, communiquez avec le centre de service à la clientèle de votre pays.

- POUR OBTENIR DE L'AIDE AUX ÉTATS-UNIS, À PUERTO RICO OU AUX ÎLES VIERGES AMÉRICAINES:
1-888-PHILIPS (1-888-744-5477)
- CANADA : 1-800-661-6162 (pour français),
1-888-PHILIPS (1-888-744-5477) - (pour anglais ou en espagnol)

Entrez ci-dessous le numéro de série qui se trouve à l'arrière du boîtier du dispositif.

ES: Para obtener más información, llame al servicio de soporte al cliente de su país.

- LOS ESTADOS UNIDOS, PUERTO RICO O EN LAS ISLAS VÍRGENES DE LOS ESTADOS UNIDOS:
1-888-PHILIPS (1-888-744-5477)
- CANADÁ: 1-800-661-6162 (en francés),
1-888-PHILIPS (1-888-744-5477) - (en inglés o español)

Escriba a continuación el N° de serie, el cual se encuentra en la parte posterior del gabinete.

Model / Modèle / Modelo :

Serial / Série / Serie:

PHILIPS

Devuelva su Tarjeta de registro de producto o regístrese en línea en www.philips.com/welcome hoy mismo para aprovechar al máximo su compra.

Al registrar su modelo con PHILIPS usted cumplirá con los requisitos para obtener todos los valiosos beneficios que se indican a continuación, ¡no se los pierda! Complete y devuelva su Tarjeta de registro de producto o regístrese en línea en www.philips.com/welcome para asegurarse de:

*Comprobante de Compra

La devolución de la tarjeta incluida garantiza que se archive la fecha de compra, de modo que no necesitará más papeleo para obtener el servicio de garantía.

*Seguridad del producto Notificación

Al registrar su producto, recibirá la notificación (directamente del fabricante) en el raro caso de un retiro de productos o de defectos en la seguridad.

*Beneficios adicionales

Registrar su producto garantiza que recibirá todos los privilegios a los cuales tiene derecho, incluyendo las ofertas especiales para ahorrar dinero.

PHILIPS

¡Felicitaciones por su compra y bienvenido a la "familia"!

Estimado propietario de un producto PHILIPS:

Gracias por su confianza en PHILIPS. Usted ha escogido uno de los productos mejor construidos y con mejor respaldo disponible hoy en día. Haremos todo lo que esté a nuestro alcance por mantenerle satisfecho con su compra durante muchos años.

Como miembro de la "familia" PHILIPS, usted tiene derecho a estar protegido con una de las garantías más completas y redes de servicio más sobresalientes de la industria. Lo que es más: su compra le garantiza que recibirá toda la información y ofertas especiales a las que tiene derecho, además de un fácil acceso a los accesorios desde nuestra cómoda red de compra desde el hogar.

Y lo que es más importante: usted puede confiar en nuestro irrestricto compromiso con su satisfacción total.

Todo esto es nuestra manera de decirle bienvenido y gracias por invertir en un producto PHILIPS.

P.S.: Para aprovechar al máximo su compra PHILIPS, asegúrese de llenar y de devolver inmediatamente su Tarjeta de registro del producto o regístrese en línea en

www.philips.com/welcome

Conozca estos

símbolos de **seguridad**



⚡ Este "relámpago" indica material no aislado dentro de la unidad que puede causar una descarga eléctrica. Para la seguridad de todos en su hogar, por favor no retire la cubierta del producto.

! El "signo de exclamación" llama la atención hacia funciones sobre las que debería leer con atención en la literatura adjunta para evitar problemas operativos y de mantenimiento.

ADVERTENCIA Para reducir el riesgo de incendios o de descarga eléctrica, este aparato no se debe exponer a la lluvia ni a la humedad, y no se le deben colocar encima objetos llenos de líquido como jarrones.

PRECAUCIÓN: Para evitar descargas eléctricas, haga que la paleta ancha del enchufe coincida con la ranura ancha e introdúzcala hasta el fondo.

ATTENTION: Pour éviter les chocs électriques, introduire la lame la plus large de la fiche dans la borne correspondante de la prise et pousser jusqu'au fond.

Sólo para uso del cliente

Escriba a continuación el N° de serie, el cual se ubica en la parte posterior del gabinete. Guarde esta información para futura referencia.

N° de modelo. _____

N° de serie. _____

INSTRUCCIONES DE SEGURIDAD IMPORTANTES

Léalas antes de operar el equipo

1. Lea estas instrucciones.
2. Guarde estas instrucciones.
3. Preste atención a todas las advertencias.
4. Siga todas las instrucciones.
5. No use este TV cerca del agua.
6. Límpielo solamente con un paño seco.
7. No bloquee ninguno de los orificios de ventilación. Instálelo de acuerdo con las instrucciones de los fabricantes.
8. No lo instale cerca de fuentes de calor, tales como radiadores, compuertas de tiro (registros) de calor, estufas u otros aparatos (lo que incluye amplificadores) que generen calor.
9. No anule el objetivo de seguridad del enchufe polarizado o de conexión a tierra. Un enchufe polarizado tiene dos paletas, una más ancha que la otra. Un enchufe de conexión a tierra tiene dos paletas y una tercera espiga de conexión a tierra. La paleta más ancha o la tercera espiga se entrega para su seguridad. Si el enchufe que se proporciona no se ajusta a su tomacorriente, consulte a un electricista para que reemplace el tomacorriente obsoleto.
10. Evite pisar o apretar el cable de suministro eléctrico, especialmente en los enchufes, tomacorrientes y en el punto en que salen del aparato.
11. Sólo use los aditamentos/accesorios que especifique el fabricante.
12.  Utilice sólo un carro, soporte, trípode, repisa o mesa que especifique el fabricante o que se venda junto con el TV. Si usa un carro, tenga precaución cuando mueva la combinación carro/TV para evitar lesiones si éste se vuelca.
13. Desenchufe este TV durante las tormentas eléctricas o cuando no se use durante períodos prolongados.
14. Deje que personal calificado realice todo el servicio. Es necesario que el TV reciba servicio si se ha dañado de algún modo, como cuando se daña el cable o enchufe de suministro eléctrico, se ha derramado líquido o le han caído objetos dentro, cuando el TV ha estado expuesto a lluvia o humedad, no funciona bien o se ha caído.
15. Es posible que este producto contenga plomo y mercurio. Es posible que la eliminación de estos materiales esté regulada debido a consideraciones medioambientales. Para obtener información acerca de la eliminación o del reciclaje, comuníquese con sus autoridades locales o con la Asociación de Industrias Electrónicas: www.eiae.org.
16. Daños que requieran servicio: El TV debe recibir el servicio de personal de servicio calificado cuando:
 - A. se ha dañado el cable de alimentación o el enchufe;
 - B. han caído objetos o se ha derramado líquido dentro del TV;
 - C. el TV ha quedado expuesto a la lluvia;
 - D. el TV parece no funcionar normalmente o su rendimiento ha cambiado notoriamente;
 - E. se ha dejado caer el TV o se ha dañado la caja.
17. **Inclinación/Estabilidad:** Todos los televisores deben cumplir normas de seguridad generales que se recomiendan en todo el mundo en cuanto a las propiedades de inclinación y estabilidad del diseño de su gabinete.
 - No comprometa estas normas de diseño aplicando una fuerza de tracción excesiva a la parte delantera o superior del gabinete, lo que finalmente puede hacer que el producto se vuelque.
 - Además, no se ponga en peligro usted mismo ni a sus niños colocando equipos electrónicos o juguetes sobre el gabinete. Dichos artículos pueden caer inesperadamente desde la parte superior del aparato y dañarlo y/o causar lesiones personales.
18. **Montaje en la pared o cielo raso:** El TV se debe montar en una pared o cielo raso únicamente como lo recomienda el fabricante.
19. **Líneas de energía eléctrica:** Una antena exterior se debe ubicar lejos de las líneas de energía.
20. **Conexión a tierra de la antena exterior:** Si se conecta una antena exterior al receptor, asegúrese de que el sistema de antena esté conectado a tierra para proporcionar cierta protección contra sobrevoltajes y acumulación de cargas electrostáticas. En la Sección 810 del Código Eléctrico Nacional ANSI/NFPA 70 N° 70-1984, se proporciona información sobre la adecuada conexión a tierra de las esteras y estructuras de apoyo, la conexión a tierra del alambre de acometida a una unidad de descarga de antena, el tamaño de los conectores de conexión a tierra, la ubicación de la unidad de descarga de antena, la conexión a los electrodos y los requisitos del electrodo de conexión a tierra. Consulte la figura que aparece a continuación.
21. **Entrada de objetos y líquidos:** Se debe tener cuidado de que no caigan objetos dentro de los orificios de la caja ni se derramen líquidos a través de ellos.
 - a) Advertencia: Para reducir el riesgo de incendio o descarga eléctrica, este aparato no se debe exponer a la lluvia ni a la humedad, y no se le deben colocar encima objetos llenos de líquido como jarrones.
22. **PRECAUCIÓN sobre el uso de las baterías:** Para evitar escapes de las baterías que pueden resultar en lesiones corporales, daño a la propiedad o a la unidad:
 - no mezcle las baterías (nuevas con antiguas o de carbono con alcalinas, etc.)
 - retire las baterías cuando no use la unidad durante un período prolongado.

Nota para el instalador del sistema CATV: Se hace este recordatorio para llamar la atención del instalador del sistema CATV sobre el Artículo 820-40 del Código Eléctrico Nacional (NEC, por sus siglas en inglés), en donde se proporcionan instrucciones para la adecuada conexión a tierra y en donde, en particular, se especifica que la tierra de los cables se debe conectar al sistema de conexión a tierra del edificio, tan cerca del punto de entrada del cable como sea posible.

Ejemplo de conexión a tierra de la antena según NEC, Código Eléctrico Nacional

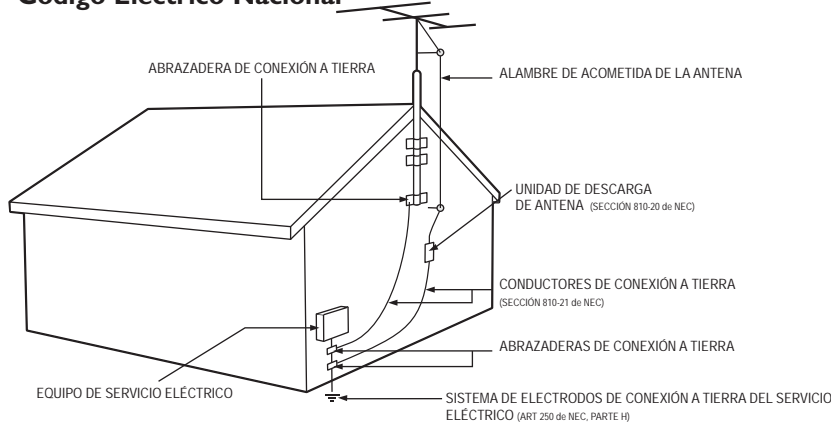

AVISO IMPORTANTE SOLO PARA MEXICO

PHILIPS MEXICANA, S.A. DE C.V. NO SE HACE RESPONSABLE POR DAÑOS O DESPERFECTOS CAUSADOR POR:

- MALTRATO, DESCUIDO O MAL USO, PRESENCIA DE INSECTOS O ROEDORES (CUCARACHAS, RATONES, ETC.).
- CUANDO EL APARATO NO HAYA SIDO OPERADO DE ACUERDO CON EL INSTRUCTIVO DE USO, FUERA DE LOS VALORES NOMINALES Y TOLERANCIAS DE LAS TENSIONES (VOLTAJE), FRECUENCIA (CICLAJE) DE ALIMENTACION ELECTRICA Y LAS CARACTERISTICAS QUE DEBEN REUNIR LAS INSTALACIONES AUXILIARES.
- POR FENOMENOS NATURALES TALES COMO: TEMBLORES, INUNDACIONES, INCENDIOS, DESCARGAS ELECTRICAS, RAYOS, ETC. O DELITOS CAUSADOS POR TERCEROS (CHOQUES, ASALTOS, RIÑAS, ETC.)

2007 © Koninklijke Philips Electronics N.V. Todos los derechos reservados. Las especificaciones están sujetas a cambio sin previo aviso. Las marcas comerciales son propiedad de Koninklijke Philips Electronics N.V. o de sus respectivos dueños.

Philips se reserva el derecho de cambiar productos en cualquier momento sin estar obligada a ajustar suministros anteriores de acuerdo a dicho cambio.

El material de este manual se considera adecuado para el uso para el que está destinado el sistema. Si el producto o sus módulos o procedimientos individuales se usan para fines distintos de los especificados en este documento, se debe obtener la confirmación de su validez y adecuación. Philips garantiza que el material mismo no infringe ninguna patente de los Estados Unidos. No se otorga ninguna otra garantía expresa o implícita.

Philips no es responsable por ningún error del contenido de este documento, como tampoco por ningún problema que surja como resultado de dicho contenido. Los errores de los que se informe a Philips se adaptarán y publicarán en el sitio Web de soporte de Philips lo antes posible.

Garantía

El usuario no puede realizar el servicio de ninguno de los componentes. No abra el producto ni retire las cubiertas que cubren su interior. Sólo centros de servicio Philips y talleres de reparación oficiales pueden realizar reparaciones. De lo contrario, se anulará la garantía, ya sea expresa o implícita. Cualquier operación prohibida expresamente en este manual, o cualquier ajuste o procedimiento de montaje no recomendado o no autorizado en este manual anulará la garantía.

Características de píxeles

Este producto LCD tiene un alto número de píxeles de colores. Aunque tiene píxeles efectivos de 99,999% o más, pueden aparecer constantemente en la pantalla puntos negros o puntos brillantes de luz (rojos, verdes o azules). Ésta es una propiedad estructural de la pantalla (dentro de estándares comunes de la industria), no una falla.

Software de código abierto

Esta televisión contiene software de código abierto. Por el presente, Philips ofrece entregar o poner a disposición una copia completa para lectura por computadora del código fuente correspondiente, si se solicita, por un cargo no superior al costo de realizar físicamente la distribución del código, a través de un medio usado comúnmente para intercambio de software.

Esta oferta es válida por un período de 3 años después de la fecha de compra de este producto. Para obtener el código fuente, escriba a

Philips Consumer Lifestyle
Development Manager
LoB Mainstream Displays
620A Lorong 1, Toa Payoh
Singapore 319762

Aviso de la Comisión Federal de Comunicaciones

Este equipo se ha probado y se ha determinado que cumple con los límites para un dispositivo digital clase B, de acuerdo con la parte 15 de las normativas de la FCC. Estos límites están destinados a ofrecer una protección razonable contra interferencia dañina dentro de una instalación residencial. Este equipo genera energía de radiofrecuencia, la usa y puede emitirla, y si no se instala y usa de acuerdo con las instrucciones, puede provocar interferencia dañina a

las comunicaciones radiales. Sin embargo, no existe garantía de que no se producirá interferencia en una instalación en particular. Si este equipo provoca interferencia dañina a la recepción de radio o televisión, lo cual se puede determinar encendiendo y apagando el equipo, se insta al usuario a intentar corregir la interferencia tomando una o más de las siguientes medidas:

- Reorientar la antena receptora o cambiarla de lugar.
- Aumentar la separación entre el equipo y el receptor.
- Conectar el equipo a un tomacorriente de un circuito diferente al que está conectado el receptor.
- Pedir ayuda al distribuidor o a un técnico de radio o televisión experimentado.

Modificaciones

La FCC exige que se informe al usuario de que cualquier cambio o modificación que se realice a este dispositivo, que no esté expresamente aprobado por Philips Consumer Lifestyle, puede anular la autoridad del usuario para operar el equipo.

Cables

Las conexiones a este dispositivo se deben hacer con cables blindados, con conector con caperuza metálica contra interferencia de radiofrecuencia e interferencia electromagnética, para cumplir con las normativas de la FCC.

Aviso para Canadá

Este aparato digital clase B cumple con todos los requisitos de las normativas canadienses para equipos que provocan interferencias.

Avis Canadien

Cet appareil numérique de la classe B respecte toutes les exigences du Règlement sur le matériel brouilleur du Canada.

Copyright



El logotipo de cumplimiento de montaje de VESA, FDMI y VESA son marcas comerciales de la Asociación de Estándares Electrónicos de Video.



Fabricado bajo licencia de Dolby Laboratories. "Dolby" y el símbolo de la doble D son marcas comerciales de Dolby Laboratories.



Fabricado bajo licencia de BBE Sound, Inc. Con licencia de BBE, Inc bajo una o más de las siguientes patentes de los Estados Unidos: 5510752, 5736897. BBE y el símbolo de BBE son marcas comerciales registradas de BBE Sound Inc.

® Kensington y Micro Saver son marcas comerciales registradas de los Estados Unidos de ACCO World

Corporation, con registros emitidos y solicitudes pendientes en otros países del mundo. Todas las demás marcas comerciales registradas y no registradas son propiedad de sus respectivos dueños.

Partes de este software están protegidos por copyright © The FreeType Project (www.freetype.org).

Contenido

1. Importante	5
Información del producto	5
Cuidado de la pantalla	5
Cuidado ambiental	5
Avisos reglamentarios	5

2. La TV	6
Descripción general de la televisión	6
Control remoto	6

3. Para empezar	7
Ubicar la TV	7
Instalar las baterías del control remoto	7
Conectar la antena o el cable	7
Conectar el cable de suministro eléctrico	8
Ruteo de cables	8
Encender y configurar la TV	9

4. Usar la TV	10
Encender o apagar la TV o ponerla en espera	10
Ver TV	10
Ver canales desde un decodificador de señales	11
Ver los dispositivos conectados	11
Ver un DVD	11

5. Usar más la TV	12
Entender el control remoto	12
Usar el menú de acceso rápido	13
Cambiar ajustes de imagen y sonido	13
Usar el modo automático	16
Crear y usar listas de canales favoritos	16
Programar el reloj	17
Programar el temporizador	17
Usar control infantil y niveles de bloqueo	18
Ver subtítulos	21
Ver fotos y reproducir música de un dispositivo USB	22
Usar la TV en modo HDTV	24

Usar la TV como monitor de PC	24
Usar Philips EasyLink	25
Usar el Modo demo	25

6. Cambiar la instalación de la TV	26
Seleccionar el idioma del menú	26
Configurar la ubicación como casa	26
Sintonizar canales automáticamente	26
Optimice la calidad de la señal de la antena	26
Desinstalar y volver a instalar canales	27
Restaurar los ajustes a los valores de fábrica	27
Enseñar alarmas de emergencia (EAS)	27

7. Actualizar el software de la TV	28
Comprobar su versión actual de software	28
Prepararse para la actualización de software	28
Actualizar software	28

8. Conectar dispositivos	29
Descripción general de la conexión	29
Seleccionar la calidad de conexión	30
Definir las conexiones	30
Conectar los dispositivos	31

9. Glosario	34
--------------------------	-----------

10. Solución de problemas	35
--	-----------

11. Notas para el uso de dispositivos USB	36
--	-----------

12. Especificaciones técnicas	37
--	-----------

13. Índice	38
-------------------------	-----------

14. Garantía	40
---------------------------	-----------

ESPAÑOL

1. Importante

¡Felicitaciones por su compra y bienvenido a Philips!

Para obtener todos los beneficios del soporte que ofrece Philips, registre su producto en www.philips.com/welcome.

El registro de su modelo en Philips le permite acceder a todos los valiosos beneficios indicados a continuación, no se los pierda.

Llene y envíe la tarjeta de registro de su producto de inmediato, o regístrelo en línea en www.philips.com/welcome para asegurar:

- El comprobante de la compra
El envío de la tarjeta adjunta garantiza que se archivará la fecha de su compra, lo que le evitará hacer trámites adicionales para obtener el servicio de la garantía.
- Notificación de la seguridad del producto
Si realiza el registro del producto, recibirá una notificación directamente del fabricante en el raro caso de que sea necesario un retiro de productos o que exista un defecto de seguridad.
- Beneficios adicionales de la propiedad del producto
El registro del producto garantiza que recibirá todos los privilegios a los que tiene derecho, incluidas ofertas especiales para ahorrar dinero.

Nota: Las especificaciones y la información están sujetas a cambio sin previo aviso.

Para obtener más información, llame al servicio de soporte al cliente de su país.

- PARA OBTENER ASISTENCIA EN LOS ESTADOS UNIDOS, PUERTO RICO O EN LAS ISLAS VÍRGENES DE LOS ESTADOS UNIDOS: comuníquese con el Centro de atención al cliente de Philips en: 1-888-PHILIPS (1-888-744-5477)
- PARA OBTENER ASISTENCIA EN CANADÁ: comuníquese con el Centro de atención al cliente de Philips en:
1-800-661-6162 (en francés)
1-888-PHILIPS (1-888-744-5477) - (en inglés o español)

1.1 Información del producto

El modelo y el número de serie se encuentran en la parte posterior de la TV y en el empaque.

Esta TV consume una energía mínima en el modo en espera para minimizar el impacto ambiental. El consumo de energía activo aparece en la placa de tipo en la parte posterior de la TV.

1.2 Cuidado de la pantalla

- Apague la TV y desenchufe el cable de suministro eléctrico antes de limpiar la pantalla.
- Limpie la pantalla con un paño suave y seco. No use sustancias como agentes de limpieza domésticos, ya que pueden dañar la pantalla.

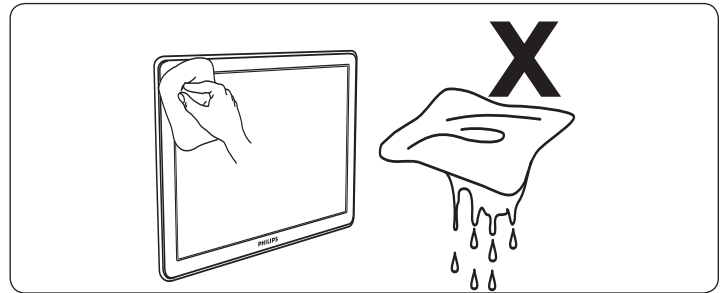

- Para evitar deformaciones o pérdida de intensidad de los colores, limpie las gotitas de agua lo antes posible.
- No toque la pantalla, no la presione, restriegue ni golpee con objetos duros, ya que puede dañarla permanentemente.
- Siempre que sea posible, evite las imágenes estáticas que permanecen en la pantalla durante largo tiempo. Si necesita usar imágenes estáticas, reduzca el contraste y el brillo de la pantalla para evitar que se dañe.

1.3 Cuidado ambiental



Reciclaje

El empaque de este producto se debe reciclar. Comuníquese con sus autoridades locales para obtener información acerca de cómo reciclar el empaque.



Directivas para el término de la vida útil

Al igual que todos los productos LCD, este aparato contiene una lámpara con mercurio. Elimínela de acuerdo con todas las leyes locales, estatales y federales.

Philips tiene mucho cuidado en la fabricación de productos que no dañen el medio ambiente en las áreas principales de preocupación para ecologistas. Su nueva TV contiene materiales que se pueden reciclar y volver a usar. Al final de su vida útil, empresas especializadas pueden desmantelar la TV desechada para concentrar los materiales reutilizables y para minimizar la cantidad de los que se eliminarán. Asegúrese de eliminar su TV antigua según las normativas locales.

Eliminación de las baterías

Las baterías suministradas no contienen los materiales pesados mercurio y cadmio. Sin embargo, en muchas áreas no se pueden eliminar baterías junto con los desechos domésticos. Asegúrese de eliminar las baterías según las normativas locales.

1.4 Avisos reglamentarios

ADVERTENCIA: Para reducir el riesgo de incendio o descarga eléctrica, este aparato no se debe exponer a la lluvia ni a la humedad, y no se le deben colocar encima objetos llenos de líquido como jarrones.

PRECAUCIÓN: Para prevenir descargas eléctricas, haga coincidir el álabo ancho del enchufe con la ranura ancha e insértelo completamente.

2. La TV

Esta sección describe los controles y las funciones de la TV.

2.1 Descripción general de la televisión

Controles delanteros y laterales

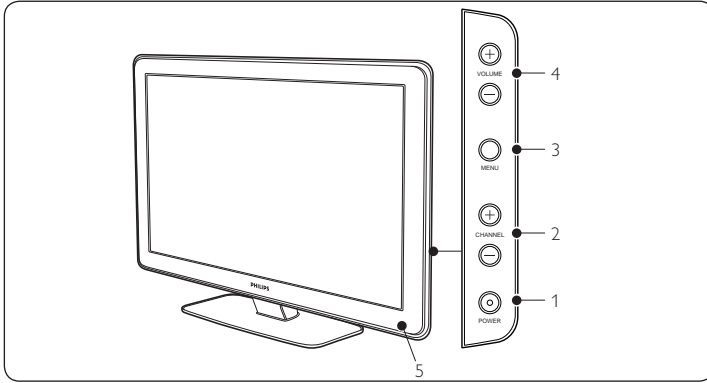

1. Interruptor de encendido

2. Canal arriba/abajo

3. Menú

El botón **MENU** puede usarse como botón **OK** en algunos submenús.

4. Volumen arriba/abajo

5. Sensor del control remoto

Conectores laterales

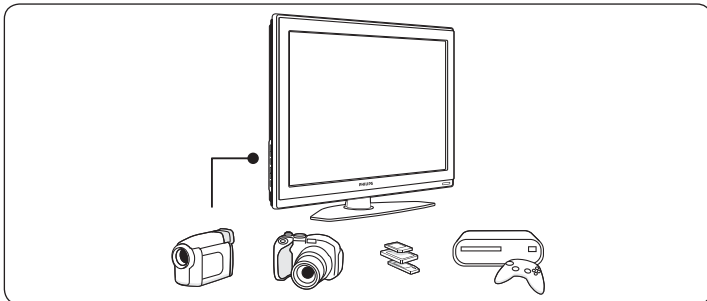

Use los conectores laterales de la TV para conectar dispositivos móviles, como una cámara o una consola de juegos de alta definición. También puede conectar un par de audífonos o un dispositivo de memoria USB.

Conectores traseros

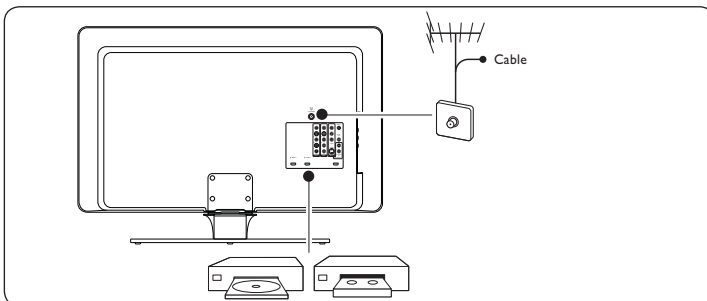

Use los conectores traseros de la TV para conectar la antena o el cable, y para dispositivos permanentes como un reproductor de discos de alta definición, un reproductor de DVD o un VCR.

Para obtener más información acerca de las conexiones de TV, consulte *Conectar los dispositivos* en la página 31.

2.2 Control remoto

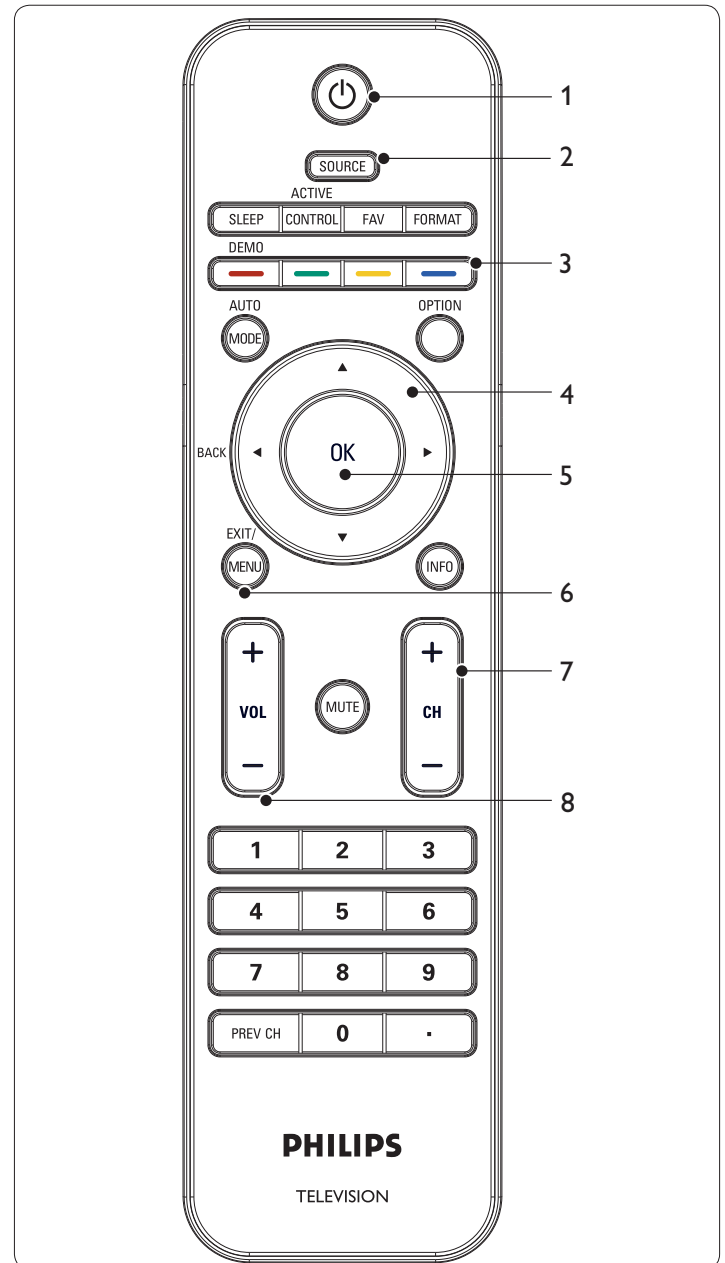

1. En espera / ENCENDIDO

2. Selección de fuente

3. Botones de color

4. Botones de cursor

5. Botón OK

6. Botón de menú

7. Selección de canales

8. Volumen

Para obtener más información acerca del control remoto, consulte *Entender el control remoto* en la página 12.

3. Para empezar

Esta sección describe cómo ubicar y conectar la TV, y cómo realizar la primera instalación.

3.1 Ubicar la TV

⚠ Advertencia

- No inserte el enchufe de suministro eléctrico en el tomacorriente hasta que estén realizadas todas las conexiones.
- Las TV de pantalla grande son pesadas. Se necesitan dos personas para transportar y manipular la TV.
- Antes de mover la TV, desconecte los cables para prevenir que se rompan.

Asegúrese de que en el lugar donde ubique la TV, siempre se tenga acceso fácil al cable de suministro eléctrico o al enchufe para desconectar la TV del suministro eléctrico.

Si la TV se monta sobre una base o brazo giratorio, asegúrese de que el cable de suministro eléctrico no quede tirante cuando se gire la TV, ya que esto puede soltar las conexiones.

Para ver la imagen en condiciones óptimas, ubique la TV donde la luz no llegue directamente sobre la pantalla.

La distancia ideal para ver la TV es tres veces el tamaño de la pantalla.

Ranura de seguridad Kensington

La TV está equipada con una ranura de seguridad Kensington en su parte posterior.

Si conecta un bloqueo antirrobo Kensington (no incluido), ubique la TV al alcance de un objeto permanente que se pueda conectar al bloqueo.

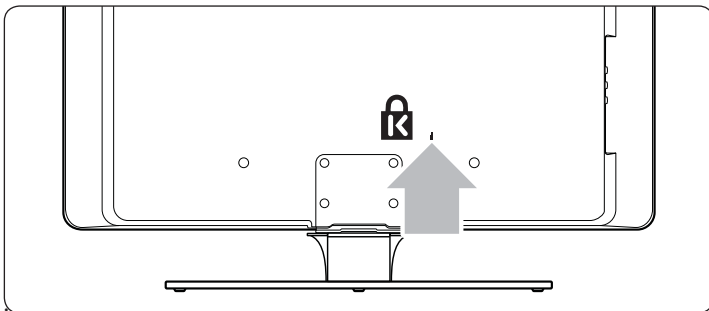

3.2 Instalar las baterías del control remoto

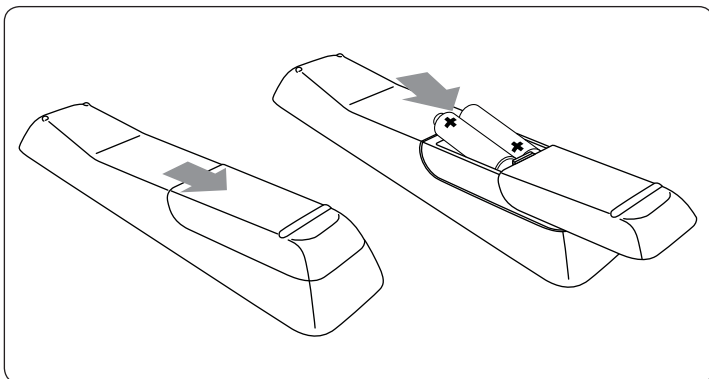

1. Abra la cubierta de baterías del control remoto en la parte posterior de éste.

2. Inserte las 2 baterías suministradas. Asegúrese de que los extremos + y - de las baterías se alineen correctamente (están marcados dentro de la caja).
3. Cierre la cubierta.

ⓘ **Nota:** Si no va a usar el control remoto durante largo tiempo, retire las baterías.

3.3 Conectar la antena o el cable

Esta sección describe cómo conectar la TV a una antena, al cable, a radiodifusión directa vía satélite y a un decodificador de señales.

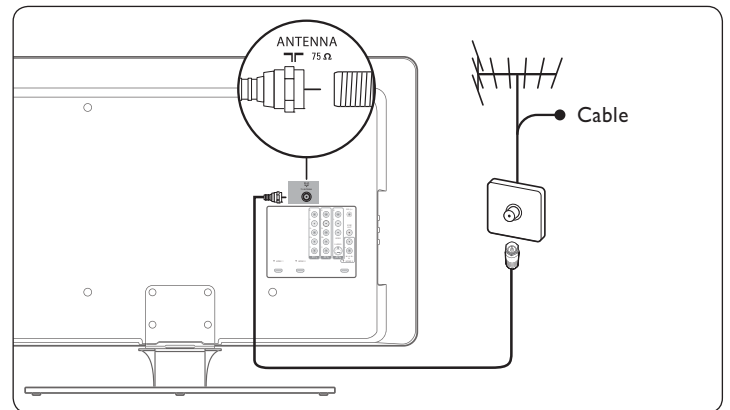

Conecte a una antena

Cualquier programa de DTV que se transmita en su área se puede recibir en forma gratuita mediante la conexión a una antena.

Comuníquese con su proveedor de contenido local o con su vendedor detallista de productos electrónicos local si no está seguro de los programas de HDTV disponibles en su área.

Las empresas de televisión están pasando de la TV analógica a la digital. Esto significa que una determinada empresa de televisión puede tener canales disponibles en televisión analógica o digital, o en ambas al mismo tiempo.

La TV tiene sonido estéreo si el canal transmitido lo tiene disponible.

Conecte a un cable

Cuando la TV se conecta al enchufe hembra del cable, puede que reciba programación digital y de alta definición en forma gratuita (dependiendo de su proveedor de cable). Los canales de cable digitales y de alta definición se pueden reconocer por el formato del número del canal. El número del canal incluye un punto ".". Por ejemplo, 11.1, 46.30, 108.201. Comuníquese con su proveedor de cable para obtener más información.

Conecte a radiodifusión directa vía satélite (DBS)

Existen dos sistemas principales de DBS: DirecTV y DishNetwork. Estos sistemas exigen un decodificador de señales patentado por separado para decodificar señales y enviarlas a la TV. El decodificador de señales contiene un sintonizador digital de TV para recibir transmisiones de televisión digital de las ondas de radio y televisión.

Comuníquese con su proveedor local de DBS para obtener más información acerca de las conexiones y de los canales de TV.

Conecte a un decodificador de señales

Un decodificador de cable o de señales satelitales se puede conectar a la TV mediante las siguientes conexiones:

- ANT
- A/V (video compuesto y audio)
- S-Video
- YPbPr (entrada de video componente)
- HDMI

Para obtener información acerca de cómo conectar un decodificador de señales, consulte la *Guía de inicio rápido* proporcionada.

Conecte un decodificador de señales mediante ENTRADA/SALIDA DE RADIOFRECUENCIA

Si la TV está conectada a un decodificador de cable o de señales satelitales mediante una conexión coaxial, ajuste la TV en el canal 3 y 4, o en el canal especificado por el proveedor de servicios.

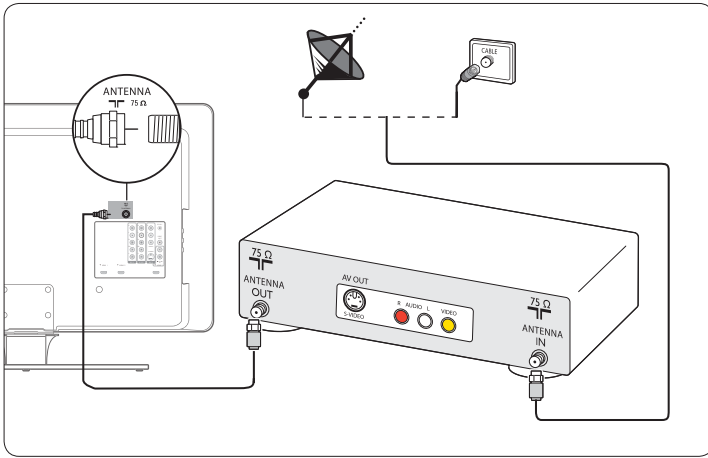

Conecte un decodificador de señales mediante una entrada de video componente o HDMI

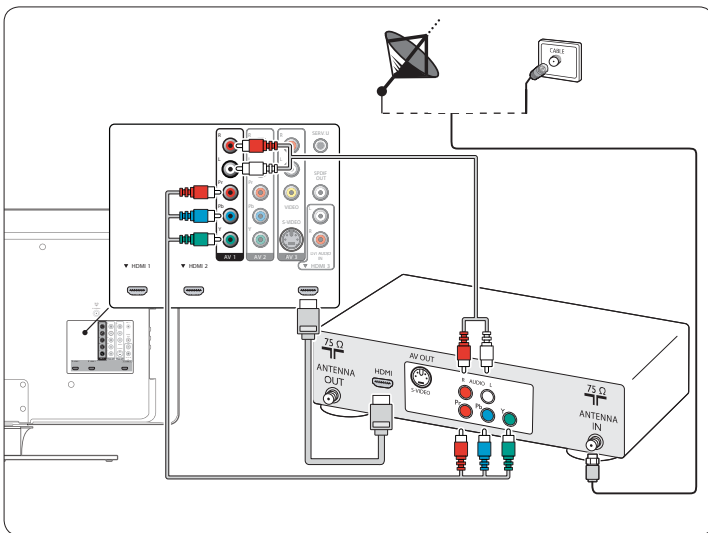

3.4 Conectar el cable de suministro eléctrico

⚠ ADVERTENCIA: Verifique que el voltaje corresponda al voltaje impreso en la parte posterior de la TV. No inserte el cable de suministro eléctrico si el voltaje es diferente.

Para conectar el cable de suministro eléctrico

1. Ubique el conector de suministro eléctrico en la parte posterior de la TV.

La ubicación del conector de suministro eléctrico varía según el modelo de TV.

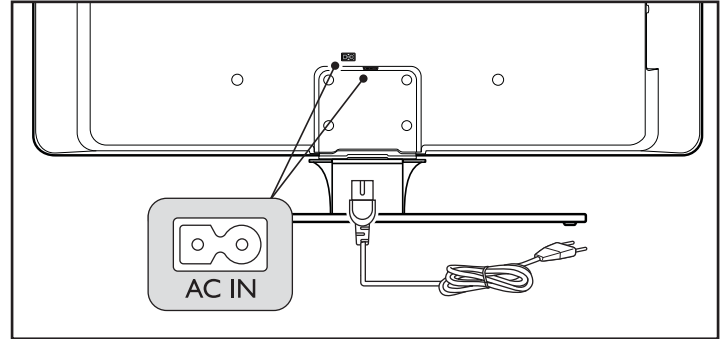

2. Inserte el cable de suministro eléctrico completamente dentro del conector de suministro eléctrico de la TV.
3. Conecte el enchufe del cable de suministro eléctrico al tomacorriente de la red eléctrica. Asegúrese de que el cable esté fijo firmemente en ambos extremos.

Para desconectar la TV de la red eléctrica

El aparato de TV siempre está conectado a la red eléctrica. Puede desconectar la TV de la red eléctrica realizando una de las siguientes acciones:

- Desenchufe el cable que va a la red eléctrica en la parte posterior del aparato de TV.
- Desenchufe el enchufe conectado a la red eléctrica del tomacorriente.

Tire del cable de suministro eléctrico por el enchufe, no por el cable.

3.5 Ruteo de cables

Rutee el cable de suministro eléctrico, el cable de la antena y los cables de todos los demás dispositivos por el soporte para cables de la parte posterior de la TV. Este soporte ayuda a mantener los cables ordenados y fáciles de administrar.

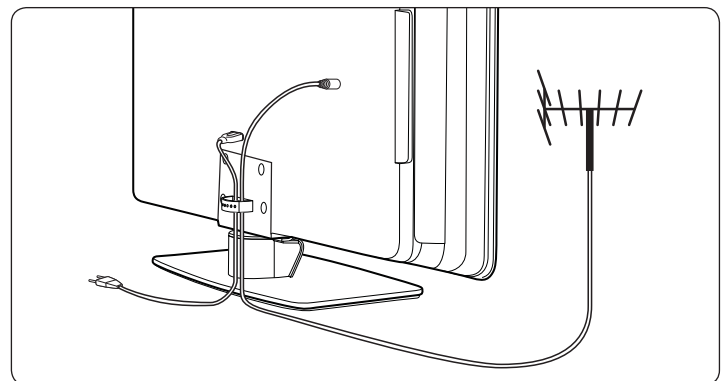

3.6 Encender y configurar la TV

PaLa TV enciende automáticamente después de conectar el cable de suministro eléctrico.

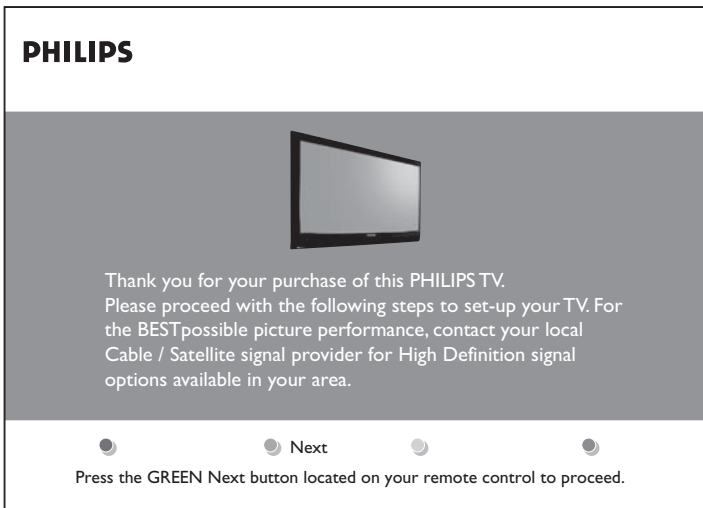

Siga las instrucciones en pantalla para seleccionar el idioma y realizar la configuración de la TV. La instalación tarda aproximadamente 10 minutos.

ⓘ Nota: Si conecta la TV a un decodificador de cable o de señales satelitales, no necesita instalar canales. Pulse el botón rojo del control remoto para salir de la etapa de instalación de canales de la configuración.

Finalice la configuración seleccionando su ubicación:

- Si elige **Tienda**, los ajustes se borrarán cada vez que apague la TV. Este modo sólo se debe usar en TVs de exhibición en tiendas.
- Si elige **Casa**, se le ofrecerán opciones de visualización de imágenes. Mueva el cursor hacia la izquierda o derecha para seleccionar su pantalla preferida.

4. Usar la TV

Esta sección ayuda a realizar operaciones básicas de la TV.

4.1 Encender o apagar la TV o ponerla en espera

Para encender la TV

- Pulse **POWER** al costado derecho de la TV.

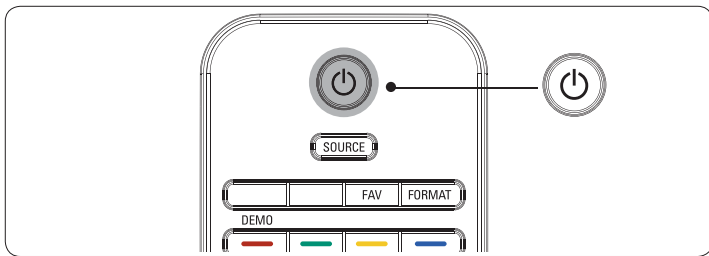
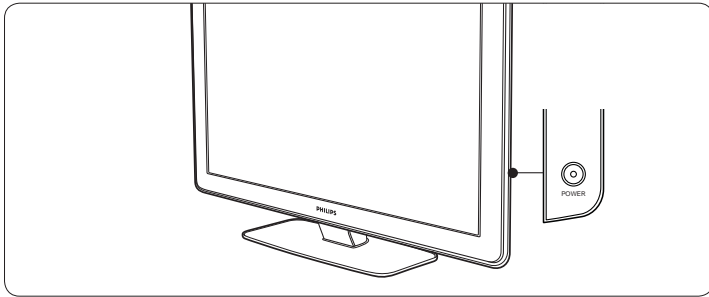

Para poner la TV en espera

- Pulse **POWER** en el control remoto.

Para encender la TV cuando se encuentra en espera sin usar el control remoto

- Pulse **POWER** al costado derecho de la TV para apagarla.
- Vuelva a pulsar **POWER** para encender la TV.

Para apagar la TV

- Pulse **POWER** al costado derecho de la TV.

Nota

El consumo de energía contribuye a la contaminación del aire y del agua. Cuando el cable de suministro eléctrico está enchufado, la TV consume energía. La TV tiene un consumo de energía muy bajo cuando está en espera.

4.2 Ver TV

Cambiar canales

1. Pulse un número (de 1 a 999) o pulse **CH+** o **CH-** en el control remoto.
Para canales digitales, pulse un número (de 1 a 999) seguido de un punto "." y, a continuación, el número del subcanal correspondiente (de 1 a 999). Ej.: 108.30.
2. Pulse **PREV CH** para volver al canal de TV visto anteriormente.

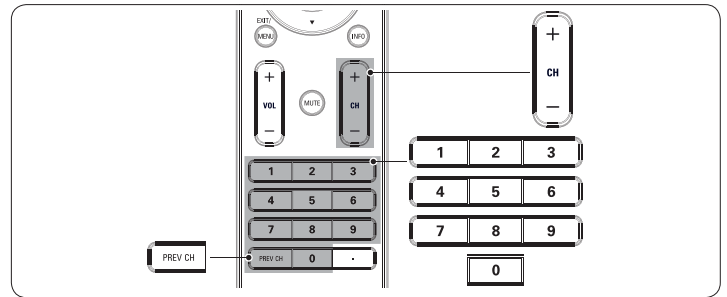

Nota

También puede cambiar canales pulsando **CHANNEL -** o **+** en los controles laterales de la TV.

Ajustar el volumen

1. Pulse **VOL+** o **VOL-** en el control remoto.
2. Pulse **MUTE** en el control remoto para silenciar el sonido. Vuelva a pulsar **MUTE** o pulse **VOL+** o **VOL-** para restaurar el sonido.

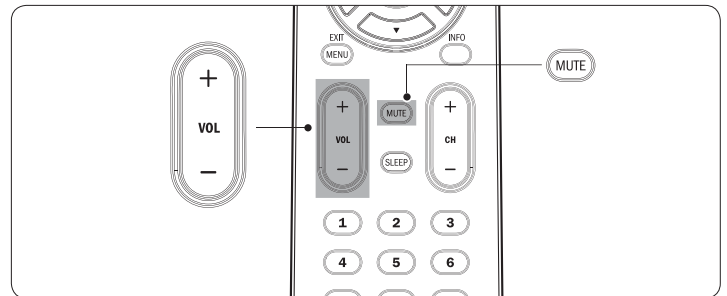

Nota: También puede ajustar el volumen pulsando **VOLUME -** o **+** en los controles laterales de la TV.

Para aumentar el volumen de los audífonos, pulse el botón de volumen de la TV o del control remoto. Cuando los audífonos están enchufados a la TV, los altavoces se silencian automáticamente.

4.3 Ver canales desde un decodificador de señales

1. Encienda el decodificador de señales.
La imagen proveniente del decodificador de señales puede aparecer automáticamente en la pantalla.
2. Use el control remoto del decodificador de señales para seleccionar canales.

Si la imagen no aparece

1. Pulse **SOURCE** repetidamente para seleccionar el decodificador de señales conectado y espere unos segundos a que aparezca la imagen.

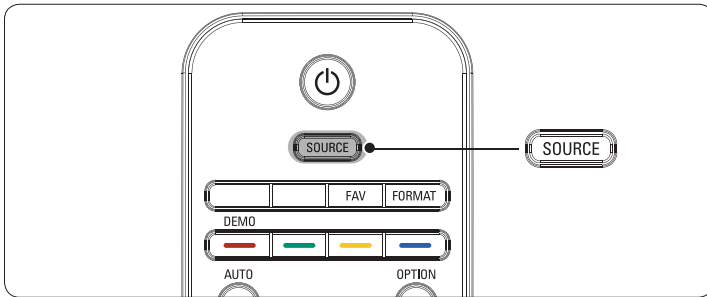

2. Use el control remoto del decodificador de señales para seleccionar canales.

4.4 Ver los dispositivos conectados

1. Encienda el dispositivo conectado.
La imagen proveniente del dispositivo conectado puede aparecer automáticamente en la TV.

Si la imagen no aparece

1. Pulse **SOURCE** repetidamente para seleccionar el dispositivo conectado y espere unos segundos a que aparezca la imagen.

4.5 Ver un DVD

1. Inserte un disco de DVD en el reproductor.
2. Pulse **Play ▶** en el control remoto del reproductor.
La imagen proveniente del reproductor puede aparecer automáticamente en la pantalla.

Si la imagen no aparece

1. Pulse **SOURCE** repetidamente en el reproductor de DVD seleccionado y espere unos segundos a que aparezca la imagen.

5. Usar más la TV

Esta sección describe las opciones avanzadas de la TV.

5.1 Entender el control remoto

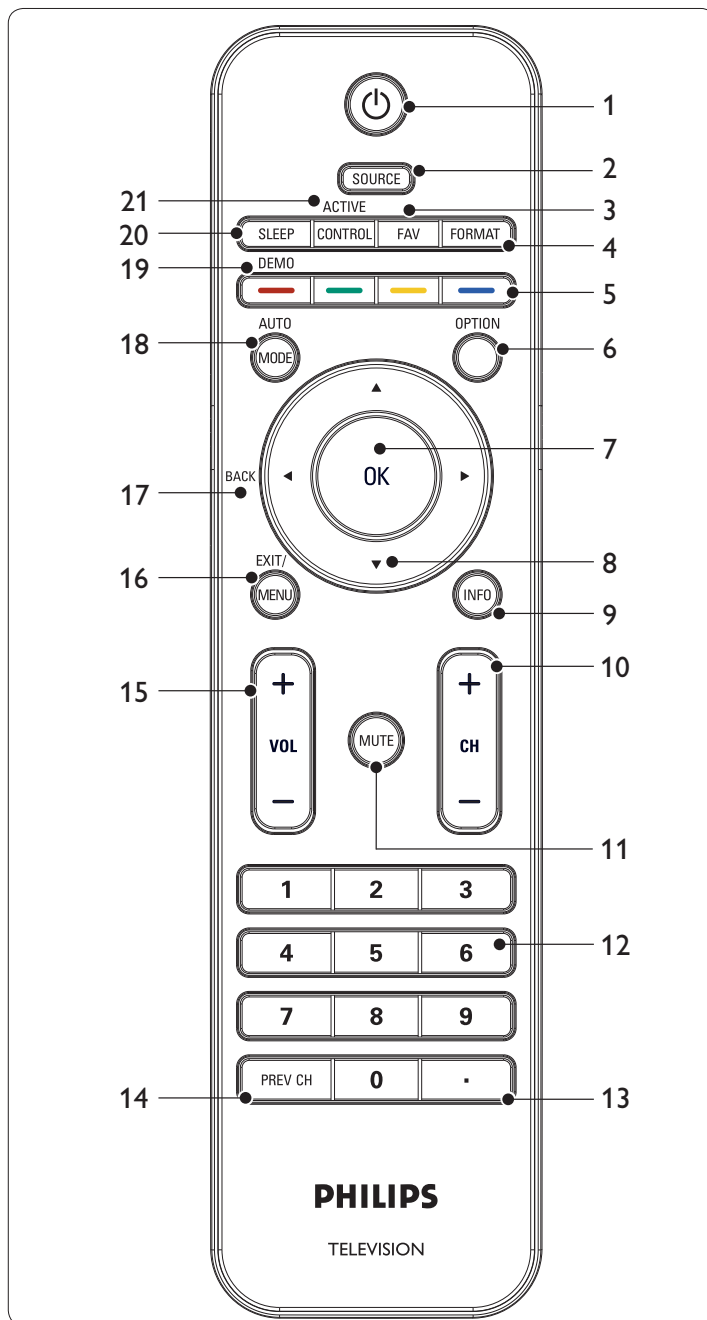

- 1.**
Enciende la TV cuando se encuentra en espera o vuelve a ponerla en espera. La TV nunca se apaga por completo a menos que se desenchufe físicamente.
- 2. SOURCE**
Selecciona dispositivos conectados.
- 3. FAV**
Para mostrar una lista de todos los canales marcados como favoritos (incluidos los subcanales).
- 4. FORMAT**
Selecciona un formato de pantalla. Consulte *Cambie el formato de pantalla* en la página 14.
- 5. Teclas de colores**
Seleccionan tareas.
- 6. OPTION**
Activa el menú de acceso rápido. Para obtener información, consulte *Usar el menú de acceso rápido* en la página 13.
- 7. OK**
Para mostrar la lista de canales o activar una configuración.
- 8. Botones de cursor**
Para navegar por los menús.
- 9. INFO**
Pulse esta tecla para ver información acerca del canal de TV, programa o dispositivo accesorio seleccionado. La calidad y la precisión de la información del titular de información se transmiten desde las empresas de televisión. Puede ver una diferencia en el tiempo de la transmisión si la empresa de televisión proviene de un área con un huso horario diferente.
- 10. + CH - Canal arriba/abajo**
Cambia al canal siguiente o al anterior.
- 11. MUTE**
Silencia o restaura el sonido.
- 12. Teclas numéricas del 0 al 9**
Selecciona un canal, página o configuración.
- 13. (.)**
Pulse el punto (.) para canales digitales.
- 14. PREV CH**
Vuelve al canal visto anteriormente.
- 15. +VOL- Volumen arriba/abajo**
Aumenta o disminuye el volumen.
- 16. MENU / EXIT**
Activa o desactiva el menú.
- 17. BACK**
Para volver al menú anterior.
- 18. AUTO MODE**
Alterna entre los ajustes de imagen y de sonido predefinidos. Para obtener información, consulte *Usar el modo automático* en la página 16.
- 19. DEMO**
Activa y desactiva el menú de demostración. Para obtener información, consulte *Usar el Modo demo* en la página 25.
- 20. SLEEP**
Para establecer un periodo de tiempo después del cual la TV cambia automáticamente a la posición "en espera". Para obtener información, consulte *Programar el temporizador* en la página 17.
- 21. Active Control**
La TV mide y corrige continuamente todas las señales entrantes para asegurar la mejor imagen posible. .

5.2 Usar el menú de acceso rápido

El menú de acceso rápido brinda acceso directo a algunos elementos del menú que se necesitan a menudo.

Nota

Cuando hay instalados canales digitales y éstos se transmiten, las opciones digitales correspondientes aparecen en el menú de acceso rápido.

1. Pulse **OPTION** en el control remoto.

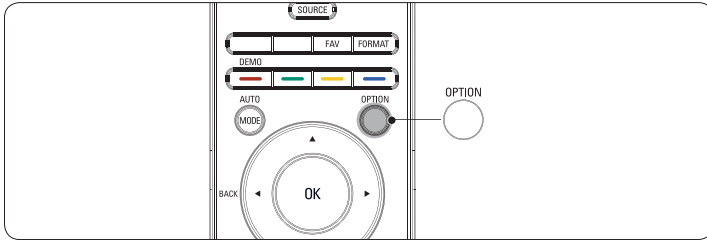

2. Pulse **▲** o **▼** y luego **OK** para acceder a uno de los siguientes menús:

- **Idioma audio**
Sólo para canales digitales en los que se transmite audio en varios idiomas.
- **Subtítulos**
Consulte *Ver subtítulos* en la página 21.
- **Formato de pantalla**
Consulte *Cambie el formato de pantalla* en la página 14.
- **Ecualizador**
Consulte *Cambie los ajustes de sonido* en la página 15.
- **Reloj**
Consulte *Programar el reloj* en la página 17.

5.3 Cambiar ajustes de imagen y sonido

Cambie los ajustes de imagen

Esta sección describe cómo realizar ajustes de imagen.

1. Pulse **MENU** en el control remoto.

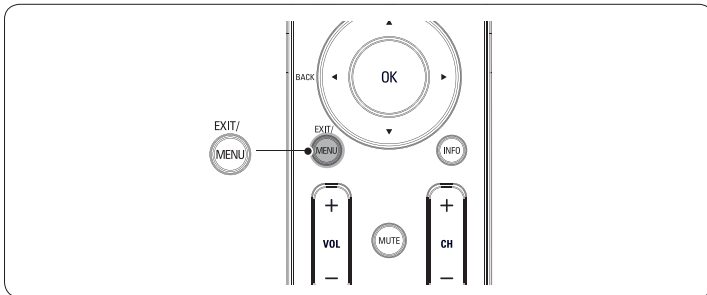

2. Pulse **▶** para ingresar al menú **Configuraciones TV**.

PHILIPS	
Menú TV	Configuraciones TV
Configuraciones TV	Asistente de ajustes
Opciones	Imagen
Instalación	Sonido

3. Pulse **▼** y **▶** para seleccionar el menú **Imagen**.

PHILIPS	
Menú TV	Imagen
Configuraciones TV	Asistente de ajustes
Asistente de ajustes	Contraste
Imagen	Brillo
Sonido	Color
	Tono
	Realce
	Temperatura color
	Contr. dinámico
	HD Natural Motion*

*Sólo en algunos modelos seleccionados

4. Pulse **▲** o **▼** para seleccionar uno de los ajustes de imagen y pulse **▶** para ingresar al ajuste.
5. Pulse **▲** o **▼** para realizar el ajuste y pulse **◀** o **OK** para confirmar el cambio.
6. Pulse **Menu** para salir.

Cambie los ajustes de imagen usando el asistente de ajustes

Esta sección lo orienta a través de un asistente de ajustes de imagen.

1. Pulse **MENU** en el control remoto.

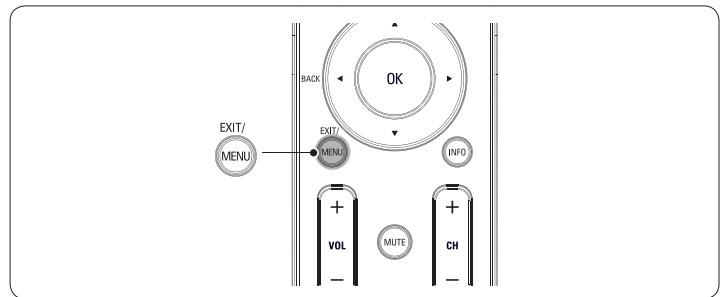

2. Pulse **▶** para ingresar al menú **Asistente de ajustes**.

PHILIPS	
Menú TV Instalación	Asistente de ajustes
Configuraciones TV	Asistente de ajustes
Asistente de ajustes	Iniciar ahora
Imagen	
Sonido	

3. Pulse **▶** para resaltar **Iniciar ahora** y pulse **OK** para iniciar el Asistente de ajustes.

Se le ofrecerán opciones de visualización de imágenes. Pulse las teclas de colores, las teclas de cursor y **OK** para realizar su selección y almacenar la configuración.

Resumen de ajustes de imagen

Los siguientes ajustes de imagen se pueden configurar. Dependiendo del formato de la fuente de la imagen, algunos ajustes de imagen pueden no estar disponibles.

- **Contraste:** ajusta los niveles de blanco en la imagen.
- **Brillo:** ajusta el brillo de la imagen.
- **Color:** ajusta el nivel de saturación.
- **Tono:** ajusta el equilibrio de colores de la imagen entre rojo y verde.
- **Realce:** ajusta el realce de los detalles finos.
- **Temperatura color:** ajusta la temperatura a normal, cálido o frío.
- **Contraste dinámico:** mejora el contraste en las áreas de la imagen más oscuras y brillantes, a medida que ésta cambia en la pantalla.
- **HD Natural Motion (HDNM):** Sólo en algunos modelos seleccionados de TV. Reduce el parpadeo de campo y línea para mostrar movimientos suaves. Puede activar o desactivar HDNM.
- **Digital Noise Reduction (DNR):** filtra automáticamente el ruido de la imagen y lo reduce, y mejora la calidad de la imagen cuando recibe señales de video débiles. Puede activar o desactivar DNR.
- **Artefacto de reducción MPEG:** suaviza la transición a imágenes digitales. Puede activar o desactivar la opción Artefacto de reducción MPEG.
- **Realce del color:** intensifica los colores y mejora la resolución de los detalles en colores vivos. Puede activar o desactivar el Realce del color.
- **Active control:** corrige las señales entrantes para asegurar la mejor imagen posible según las condiciones de luz de la habitación. Puede cambiar Active Control a uno de estos ajustes: **Apagado**, **Encend c/sensor luz** o **Encend s/sensor luz**.
- **Formato de pantalla:** cambia el formato de la pantalla.
- **Desfase Horizontal:** Ajusta la posición horizontal de la imagen.
- **Desfase Vertical:** Ajusta la posición vertical de la imagen.

Cambie el formato de pantalla

1. Pulse **FORMAT** en el control remoto.

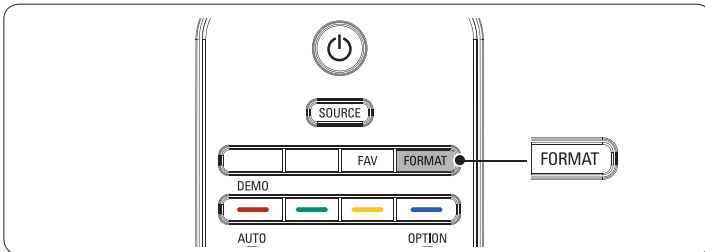

2. Pulse **▲** o **▼** para seleccionar un formato de pantalla y pulse **OK** para confirmar su opción.

Resumen de formatos de pantalla

Se pueden seleccionar los siguientes formatos de pantalla. Dependiendo del formato de la fuente de la imagen, algunos formatos de pantalla pueden no estar disponibles.

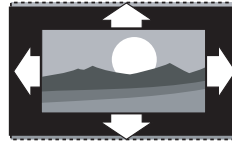

Automático

(no para modo PC)
Amplía la imagen automáticamente para llenar completamente la pantalla. Los subtítulos permanecen visibles.

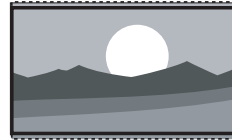

Super zoom

(no para HD ni modo PC)
Elimina las barras negras a los lados de transmisiones en proporción 4:3. Se produce mínima distorsión.

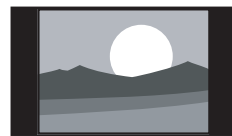

4:3

Muestra el formato clásico 4:3.

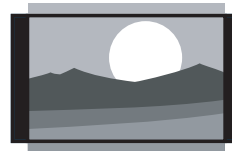

Ampliar imág. 14:9

(no para HD ni modo PC)
Aumenta el formato clásico 4:3 a 14:9.



Ampliar imág. 16:9

(no para HD ni modo PC)
Aumenta el formato clásico 4:3 a 16:9.

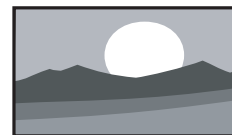

Pantalla panorámica

Estira el formato clásico 4:3 a 16:9

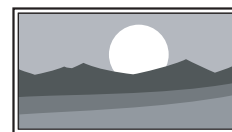

Sin escala (sólo en algunos modelos seleccionados de TV) (sólo para HD y modo PC) Permite el máximo realce. Puede presentarse algo de distorsión debido a los sistemas de la empresa de televisión. Ajuste la resolución del PC a modo pantalla panorámica para obtener los mejores resultados.

Cambie los ajustes de sonido

Esta sección describe cómo ajustar el sonido.

1. Pulse **MENU** en el control remoto y seleccione **Configuraciones TV > Sonido**.

Menú TV		PHILIPS
Configuraciones TV	Sonido	
Asistente de ajustes	Ecuilizador	
Imagen	Balance	
Sonido	Idioma audio Digital	
	Alternar audio	
	Mono/Estéreo	
	Incredible surround	
	AVL	
	BBE	

2. Pulse **▲** o **▼** para resaltar un ajuste de sonido y pulse **▶** para seleccionar el ajuste.
3. Pulse **▲** o **▼** para realizar el ajuste y pulse **OK** para confirmar el cambio.
4. Pulse **Menu** para salir.

Resumen de ajustes de sonido

Los siguientes ajustes de sonido se pueden configurar. Dependiendo de la fuente del sonido, algunos ajustes de sonido pueden no estar disponibles.

- **Ecuilizador**
Cambia los niveles de bajos y agudos. Seleccione una barra para cambiar el ajuste.
- **Balance**
Ajusta el balance de los altavoces izquierdo y derecho.
- **Idioma audio Digital**
Disponible sólo para canales digitales cuando se transmiten varios idiomas. Indica los idiomas de audio disponibles.
- **Alternar audio**
Disponible para canales analógicos sólo cuando la empresa de televisión pone a disposición un programa de audio principal y secundario (SAP). Seleccione el programa de audio principal o secundario.
- **Mono/Estéreo**
Seleccione monofónico o estéreo.
- **Incredible surround**
Configura modos para reproducción del sonido espacial o surround dependiendo de la señal de transmisión o en señales de entrada externa. Seleccione activarlo o desactivarlo.
- **Nivelador automát. de volumen (AVL)**
Reduce los cambios repentinos de volumen, por ejemplo, durante los comerciales o cuando se pasa de un canal a otro. Seleccione activarlo o desactivarlo.
- **BBE**
Restaura la claridad del sonido, la inteligibilidad del habla y el realismo musical. Seleccione activarlo o desactivarlo.
- **Nivelador de volumen**
Nivela las diferencias de volumen entre canales o dispositivos conectados. Cambie al dispositivo conectado como se describe en *Ver los dispositivos conectados* en la página 11 antes de cambiar el Nivelador de volumen.

5.4 Usar el modo automático

1. Pulse **Auto Mode** para ajustar la TV en un ajuste de imagen y de sonido predefinido.

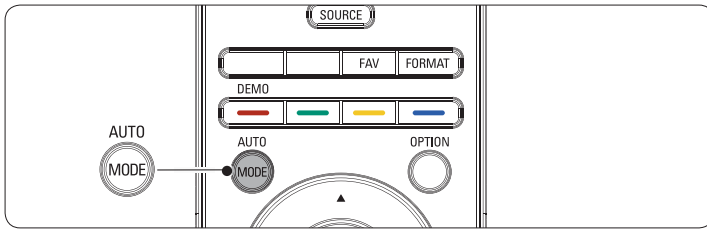

2. Pulse ▲ o ▼ para seleccionar uno de los siguientes ajustes:

- **Personal**
Los ajustes personalizados que definió en el menú **Imagen**.
- **Deportes**
Ajustes de imagen vívidos y sonido claro para acción.
- **Estándar**
Para ver TV en forma normal.
- **Cine**
Ajustes de imagen brillantes para una experiencia cinematográfica.
- **Juego**
Optimizado para PC, consolas de juegos y videoconsolas.
- **Ahorro de Energía**
Configuración ecológica para bajo consumo de energía.

5.5 Crear y usar listas de canales favoritos

Esta sección describe cómo crear y usar listas de sus canales favoritos.

Seleccione una lista de canales favoritos

1. Pulse la tecla **FAV** en el control remoto.

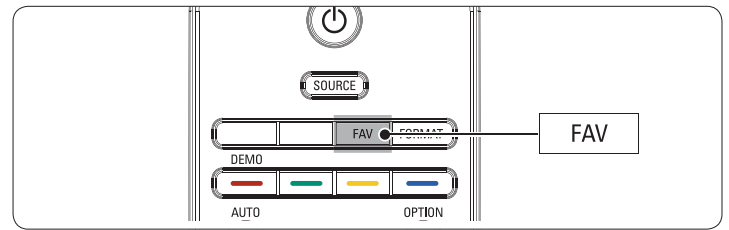

Aparecen sus listas de canales favoritos.

2. Pulse ▲ o ▼ para resaltar una lista, y pulse **OK** para seleccionarla.

Cree o edite una lista de canales favoritos

1. Pulse la tecla **FAV** en el control remoto para que aparezcan sus listas de canales favoritos.
2. Pulse ▲ o ▼ para resaltar una lista, y pulse **OK** para seleccionarla.
3. Pulse la tecla Verde para ingresar al modo **Editar**. Aparece una lista de canales.
4. Pulse ▲ o ▼ para resaltar un canal.
5. Pulse **OK** para seleccionar o anular la selección del canal resaltado. Este canal se agrega o se elimina de la lista de canales favoritos.
6. Pulse la tecla Verde para salir.

Cambiar a uno de los canales de una lista

1. Pulse la tecla **OK** en el control remoto para mostrar la última lista que seleccionó.
2. Pulse ▲ o ▼ para resaltar un canal.
3. Pulse **OK** para seleccionar el canal. La TV cambia a dicho canal.

5.6 Programar el reloj

Esta sección describe cómo programar la hora, la fecha, el huso horario y el horario de verano.

Programa la hora automáticamente

Algunos canales digitales transmiten la hora. Para estos canales, puede programar la hora automáticamente. Siga estos pasos para programar la hora automáticamente y para elegir el canal donde la TV debe tomar la hora.

1. Pulse **MENU** en el control remoto y seleccione **Instalación > Reloj > Modo reloj automático**.
2. Seleccione **Automático** y pulse **◀** para confirmar su opción.

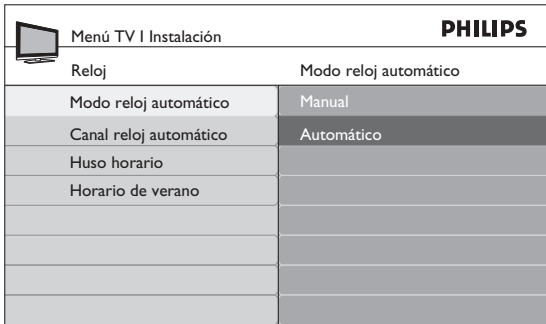

3. (Opcional) Seleccione el canal donde la TV debe tomar la hora.
 - Pulse **▼** y **▶** para ingresar al menú para **Canal reloj automático**.
 - Pulse **▲** o **▼** para resaltar un canal.
 - Pulse **◀** para confirmar su opción.
4. (Opcional) Seleccione el huso horario.
 - Pulse **▼** y **▶** para ingresar al menú para **Huso horario**.
 - Pulse **▲** o **▼** para resaltar el huso horario.
 - Pulse **◀** para confirmar su opción.
5. (Opcional) Programe el horario de verano.
 - Pulse **▼** y **▶** para ingresar al menú para **Horario de verano**.
 - Pulse **▲** o **▼** para resaltar **Automático** o **Apagado**.
 - Pulse **◀** para confirmar su opción.
6. Pulse **MENU** para salir.

Programa la hora manualmente

1. Pulse **MENU** en el control remoto y seleccione **Instalación > Reloj > Modo reloj automático**.
2. Pulse **▲** o **▼** para seleccionar **Manual**, y pulse **◀** para confirmar su opción.

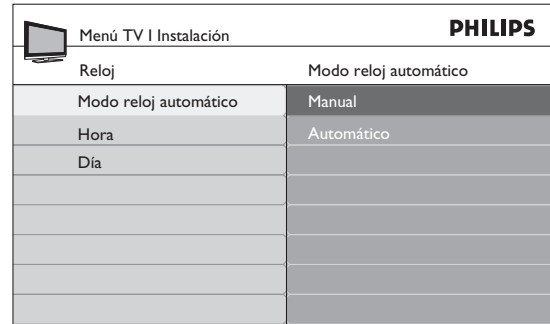

3. Pulse **▼** para seleccionar **Hora** y luego **▶** para configurar la hora. Use el formato HH:MM. Seleccione **AM/PM** para la mañana o la tarde.
4. Pulse **OK** para confirmar su opción.
5. Pulse **▼** y **▶** para ingresar al menú para **Día**.
6. Pulse **▲** o **▼** para seleccionar el día.
7. Pulse **OK** para confirmar su opción.
8. Pulse **MENU** para salir.

5.7 Programar el temporizador

Esta sección describe cómo programar la TV para que se apague automáticamente después de un tiempo determinado.

1. Pulse **MENU** en el control remoto y seleccione **Opciones > Temporizador**.

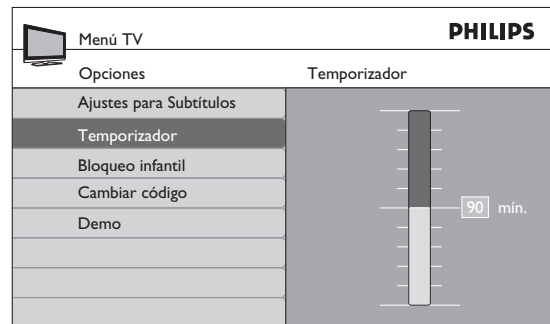

2. Pulse **▲** o **▼** para seleccionar un valor de **0** a **180** minutos. Por ejemplo, cuando selecciona **90**, la TV se pone en espera en 90 minutos.
3. Pulse **MENU** para salir.

* Sugerencia

Para desactivar el temporizador, seleccione **0** minutos.

5.8 Usar control infantil y niveles de bloqueo

Esta sección describe cómo bloquear o desbloquear la TV. Puede establecer un número de identificación personal (PIN) y prevenir que sus hijos vean ciertos programas o canales.

Configure o cambie el PIN

1. Pulse **MENU** en el control remoto y seleccione **Opciones > Cambiar código**.
2. Ingrese un PIN de 4 dígitos con las teclas numéricas del control remoto.
 - Si tiene un PIN, ingréselo.
 - Si no lo tiene o si lo ha perdido, ingrese **0711**.
3. Ingrese su nuevo PIN de 4 dígitos y vuelva a ingresarlo para confirmar.

Aparece un mensaje para confirmar que el PIN se ha cambiado.
4. Pulse **MENU** para salir.

Bloquee la TV

Esta sección describe cómo bloquear todos los canales de la TV. A la hora especificada, la pantalla se queda en blanco y el audio se silencia.

1. Asegúrese de que el reloj esté configurado con la hora actual. Para obtener información acerca cómo programar el reloj, consulte *Programar el reloj* en la página 17.
2. Pulse **MENU** en el control remoto y seleccione **Opciones > Bloqueo infantil > Bloquear después**.
3. Ingrese su PIN.

Si no tiene un PIN, configure uno como se describe en *Configure o cambie el PIN* en la página 18.
4. Pulse **►** para seleccionar **Temporizador**.

Menú TV Opciones Bloqueo infantil		PHILIPS
Bloquear después	Temporizador	
Temporizador	Apagado	
Temporizador	Encendido	

5. Pulse **▼** para seleccionar **Encendido** y active la opción **Bloquear después**.

La selección de **Apagado** desactiva esta función.
6. Pulse **◀** para confirmar su opción.
7. Pulse **▼** para seleccionar **Hora** y luego **►** para configurar la hora. Use el formato HH:MM. Seleccione **AM/PM** para la mañana o la tarde.
8. Pulse **OK** para confirmar la hora.
9. Pulse **MENU** para salir.
10. Por favor apague y encienda su TV para activar esta función.

Bloquee un canal

Esta sección describe cómo bloquear canales específicos. Los canales se podrán seleccionar, pero la pantalla quedará en blanco y el audio estará silenciado.

1. Pulse **MENU** en el control remoto y seleccione **Opciones > Bloqueo infantil > Bloqueo de canales**.
2. Ingrese su PIN.

Si no tiene un PIN, configure uno como se describe en *Configure o cambie el PIN* en la página 18.

Menú TV Opciones		PHILIPS
Bloqueo infantil		Bloqueo de canales
Bloquear después	<input type="checkbox"/> Canal 1	Deportes
Bloqueo de canales	<input type="checkbox"/> Canal 2	Noticias
Niveles bloqueo TV	<input type="checkbox"/> Canal 3	Cine
Películas prohibidas	<input type="checkbox"/> Canal 4	
Bloqueo Inglés Canadiense	<input type="checkbox"/> Canal 5	
Bloqueo Francés Canadiense	<input type="checkbox"/> Canal 6	
Clasificación regional	<input type="checkbox"/> Canal 7	

3. Pulse **▲** o **▼** y luego **OK** para bloquear uno o más canales o fuentes externas.

Cada canal tiene un gráfico de cuadro que indica si está bloqueado:

 - Si el cuadro tiene una **X**, indica que el canal está bloqueado
 - Si está vacío, indica que el canal no está bloqueado
4. Pulse **MENU** para salir.

Use los niveles de bloqueo de TV

La TV está equipada con un chip antiviolencia que permite controlar el acceso a programas individuales según su clasificación de edad y de contenido. La empresa de televisión o el proveedor del programa envían los datos sobre el contenido del programa.

Si recibe canales mediante un decodificador de señales o de cable conectado a través de HDMI, no puede usar los niveles de bloqueo de TV. El decodificador de señales o de cable debe estar conectado mediante conectores de RF o AV.

1. Pulse **MENU** en el control remoto y seleccione **Opciones > Bloqueo infantil > Niveles bloqueo TV**.

2. Ingrese su PIN.

Si no tiene un PIN, configure uno como se describe en *Configure o cambie el PIN* en la página 18.

3. Pulse **▲** o **▼** y luego **OK** para bloquear o desbloquear una o más clasificaciones.

Cada clasificación tiene un gráfico de cuadro que indica si los programas que poseen dicha clasificación están bloqueados actualmente:

- Si el cuadro tiene una **X** indica que todos los elementos de la lista de clasificación de contenido están bloqueados.
- Si el cuadro está vacío, indica que el elemento no está seleccionado.
- Si el cuadro tiene un / significa que la selección de algunas clasificaciones de contenido está anulada. Por ejemplo, para la clasificación TV-14, puede anular la selección de una o más de las siguientes clasificaciones de contenido: Diálogo (D), Idioma (L), Sexo (S) o Violencia (V).

Menú TV Opciones Bloqueo infantil		PHILIPS	
Niveles bloqueo TV		TV-14	
<input type="checkbox"/> Todos	<input type="checkbox"/> (D)Diálogo	<input checked="" type="checkbox"/> (L)Idioma	
<input type="checkbox"/> Ninguno	<input checked="" type="checkbox"/> (S)Sexo	<input checked="" type="checkbox"/> (V)Violencia	
<input type="checkbox"/> TV-Y			
<input type="checkbox"/> TV-Y7			
<input type="checkbox"/> TV-G			
<input type="checkbox"/> TV-PG			
<input checked="" type="checkbox"/> TV14			
<input checked="" type="checkbox"/> TV-MA			

- Cuando selecciona **Todos**, todos los elementos de la lista de clasificación se bloquean.
- Cuando seleccione **Ninguno**, quedarán bloqueados los programas sin clasificación y con una clasificación de **Ninguno**.
- Cuando bloquea una clasificación, todas las clasificaciones de las categorías de edad inferiores se bloquean automáticamente.

4. Pulse **MENU** para salir.

Resumen de niveles de bloqueo de TV

Clasificación de edad	Clasificación de contenido
Todos	Ninguno
Ninguno	Ninguno
TV-Y Adecuado para niños de todas las edades, con temas y elementos dirigidos a niños de 2 a 6 años.	Ninguno
TV-Y7 Programas diseñados para niños de 7 años o más.	Fantasia Violencia (FV)
TV-G Programas adecuados para todas las edades. Estos programas contienen poca violencia o no la contienen, sin lenguaje subido de tono y pocos o ningún diálogo o situación de índole sexual.	Ninguno
TV-PG Estos programas contienen elementos que algunos padres pueden considerar inadecuados para niños pequeños; se sugiere supervisión de los padres. Estos programas pueden contener violencia, diálogos o situaciones de índole sexual y lenguaje subido de tono en un nivel moderado.	Diálogo (D) Idioma (L) Sexo (S) Violencia (V)
TV-14 Estos programas contienen elementos que pueden ser inadecuados para niños menores de 14 años. Estos programas incluyen uno o más de los siguientes elementos: violencia intensa, situaciones de índole sexual intenso, diálogos sugestivos y lenguaje subido de tono.	Diálogo (D) Idioma (L) Sexo (S) Violencia (V)
TV-MA Estos programas están diseñados para que los vean adultos y pueden no ser adecuados para niños menores de 17 años. Estos programas pueden contener violencia gráfica, actividad sexual explícita o lenguaje grosero o indecente.	Idioma (L) Sexo (S) Violencia (V)

Use el bloqueo de películas prohibidas

Esta sección describe cómo controlar la visualización de películas según su clasificación de la Asociación Cinematográfica de Estados Unidos (MPAA).

1. Pulse **MENU** en el control remoto y seleccione **Opciones > Bloqueo infantil**.
2. Seleccione uno de los menús de bloqueo de películas prohibidas.
 - En EE.UU., seleccione **Películas prohibidas**.
 - En Canadá, seleccione **Bloqueo Inglés canadiense** o **Bloqueo Francés canadiense**
3. Ingrese su PIN.

Si no tiene un PIN, configure uno como se describe en *Configure o cambie el PIN* en la página 18.

La siguiente pantalla muestra la clasificaciones de **Películas prohibidas**.

Menú TV Opciones		PHILIPS
Bloqueo infantil	Películas prohibidas	
Bloquear después	<input type="checkbox"/>	Todo
Bloqueo de canales	<input type="checkbox"/>	NR
Niveles bloqueo TV	<input type="checkbox"/>	G
Películas prohibidas	<input type="checkbox"/>	PG
Bloqueo Inglés Canadiense	<input type="checkbox"/>	PG-13
Bloqueo Francés Canadiense	<input type="checkbox"/>	R
Clasificación regional	<input type="checkbox"/>	NC-17
	<input type="checkbox"/>	X

4. Pulse **▲** o **▼** y pulse **OK** para bloquear o desbloquear una o más clasificaciones de películas.

Cada clasificación tiene un gráfico de cuadro que indica si está bloqueada:

 - Si el cuadro tiene una **X** indica que la clasificación está bloqueada.
 - Si está vacío, indica que la clasificación no está bloqueada.

Cuando bloquea una clasificación de película, todos los elementos para edades bajo la clasificación de películas se bloquean automáticamente.

5. Pulse **MENU** para salir.

Resumen de clasificaciones de películas de EE.UU.

Clasificación de películas	Descripción
Todos	Todos los elementos de la lista de clasificación están bloqueados.
NR	Sin clasificación.
G	Películas con contenido moderado, adecuadas para todas las edades.
PG	Películas para las cuales se sugiere supervisión de los padres. Pueden contener algunas escenas subidas de tono o violentas, o algo de lenguaje inapropiado.
PG -13	Películas para las que se sugiere supervisión de los padres para niños menores de 13 años.
R	Restringidas. Estas películas generalmente contienen sexo ofensivo y lenguaje inadecuado, y pueden no ser adecuadas para niños menores de 17 años. Exigen la orientación o permiso por parte de los padres.
NC-17	Películas prohibidas para niños menores de 17 años, incluso con permiso de los padres. Más sexo ofensivo, violencia o lenguaje inadecuado.
X	Películas centradas generalmente en sexo, violencia o lenguaje inadecuado. También se las conoce como pornografía.

Resumen de clasificaciones de películas de Canadá

Clasificación de películas	Descripción
Todos	Todos los elementos de la lista de clasificación están bloqueados.
C	Programación adecuada para niños menores de 8 años. No está permitida la irreverencia o el contenido sexual de ningún nivel. Mínima violencia cómica.
C8+	Adecuadas para niños de 8 años y más. Están permitidos la violencia de baja intensidad y el terror de fantasía.
G	Películas con contenido moderado, adecuadas para todas las edades.
PG	Películas para las cuales se sugiere supervisión de los padres. Pueden contener algunas escenas subidas de tono o violentas, o algo de lenguaje inadecuado.
14+	Programación dirigida a niños de 14 años o más. Pueden contener escenas de violencia intensa, fuerte irreverencia y representaciones de actividad sexual dentro del contexto de una historia.
18+	Programación dirigida a espectadores 18 años o más. Pueden contener violencia intensa, lenguaje subido de tono y actividad sexual.

Resumen de clasificaciones de películas en francés de Canadá

Clasificación de películas	Descripción
Todos	Todos los elementos de la lista de clasificación están bloqueados.
G	Adecuadas para todas las edades, con poca o ninguna violencia y poco o ningún contenido sexual.
8 ans+	Películas adecuadas para niños de 8 años o más, que pueden contener un poco de violencia, algo de lenguaje grosero, o poco o ningún contenido sexual.
13 ans+	Películas adecuadas para niños de 13 años o más, con violencia, situaciones sexuales y lenguaje subido de tono en un nivel moderado. A los menores de 13 años debe acompañarlos un adulto.
16 ans+	Películas adecuadas para niños de 16 años o más, con violencia intensa, lenguaje subido de tono y fuerte contenido sexual.
18 ans+	Sólo para adultos, con violencia extrema y contenido sexual gráfico o pornografía.

Use el bloqueo de clasificación regional

Esta sección describe cómo controlar el acceso a programas digitales basados en clasificaciones regionales descargadas.

Antes de descargar una tabla de clasificación, asegúrese de que se transmitan clasificaciones regionales.

1. Pulse **MENU** en el control remoto y seleccione **Instalación > Preferencias > Tabla de cuotas descargada**.

Menú TV Instalación		PHILIPS
Preferencias	Tabla de cuotas descargada	
Ubicación	Apagado	
Enseñar alarmas de emergencia	Encendido	
Tabla de cuotas descargada		

2. Pulse **▲** o **▼** para seleccionar **Encendido**, y pulse **◀** para confirmar su opción.

Si selecciona **Apagado**, elige no descargar la tabla de clasificación regional y no podrá usar el bloqueo de clasificación regional.

3. Pulse **◀** para volver al menú de la TV y seleccione **Opciones > Bloqueo infantil > Clasificación regional**.

Menú TV Opciones		PHILIPS
Bloqueo infantil	Clasificación regional	
Bloquear después		
Bloqueo de canales	Introduzca su código.	
Niveles bloqueo TV		
Películas prohibidas		
Bloqueo Inglés Canadiense		
Bloqueo Francés Canadiense		
Clasificación regional		

4. Ingrese su PIN.

Si no tiene un PIN, configure uno como se describe en *Configure o cambie el PIN* en la página 18.

5. Pulse **▲** o **▼** y luego **OK** para bloquear o desbloquear una o más clasificaciones.

Cada clasificación tiene un gráfico de cuadro que indica si está bloqueada:

- Si el cuadro tiene una **X** indica que la clasificación está bloqueada.
- Si está vacío, indica que la clasificación no está bloqueada.

6. Pulse **MENU** para salir.

5.9 Ver subtítulos

Este servicio de subtítulos muestra el texto CC-, T- y CS- transmitido. Este texto de los subtítulos podrá visualizar de forma permanente, o sólo cuando esté activado el silenciador. Esta sección describe cómo usar el servicio de subtítulos.

Nota

- Esta televisión muestra subtítulos que cumplen la norma EIA-608 y las secciones 15.119 de las normas de la FCC.
- Si conecta el decodificador de señales mediante HDMI o entrada de video componente, no puede seleccionar los subtítulos mediante la TV. Sólo puede seleccionar los subtítulos mediante el decodificador de señales.
- Los subtítulos no siempre usan una gramática u ortografía correctas.
- No todos los programas de TV y comerciales de productos incluyen información de subtítulos. Consulte las listas de programas de TV de su área para conocer los canales de TV y los horarios en que se transmiten programas con subtítulos. Los programas con subtítulos por lo general se indican en las listas de TV con marcas de servicio como "CC".

Vea los subtítulos

1. Pulse **MENU** en el control remoto y seleccione **Opciones > Ajustes para Subtítulos > Subtítulos**.
2. Pulse **▲** o **▼** para seleccionar **Encendido, Apagado o Pantalla sin sonido**, y pulse **◀** para confirmar su opción.
3. Pulse **MENU** para salir.

Seleccione servicios de subtítulos

Para obtener información acerca de los servicios de subtítulos, consulte *Resumen de servicios de subtítulos* en la página 22.

1. Active los subtítulos como se describe en *Vea los subtítulos* en la página 21.
2. Seleccione un servicio de subtítulos para canales analógicos:
 - Pulse **MENU** en el control remoto y seleccione **Opciones > Ajustes para Subtítulos > Servicio de subtítulos**.
 - Pulse **▲** o **▼** para seleccionar uno de los servicios de subtítulos indicados y pulse **◀** para confirmar su opción.
Un canal de TV no necesariamente usa todos los servicios de subtítulos durante la transmisión de un programa con subtítulos.
3. Seleccione un servicio de subtítulos para canales digitales:
 - Pulse **▼** y **▶** para ingresar al menú para **Servicio de Subtítulos Digitales**.
 - Pulse **▲** o **▼** para seleccionar uno de los servicios de subtítulos indicados y pulse **◀** para confirmar su opción.
4. Pulse **MENU** para salir.

Resumen de servicios de subtítulos

- **CC-1, CC-2, CC-3 y CC-4**
Diálogo y descripciones para la acción del programa de TV con subtítulos en la pantalla. Generalmente **CC 1** es el más utilizado. Se puede usar **CC 2** para otros idiomas si se transmiten.
- **T-1, T-2, T-3 y T-4**
Se usan a menudo para la guía de canales, horarios, información de tablero de anuncios para programas con subtítulos, noticias, información sobre el clima o informes de la bolsa de valores.
- **CS-1, CS-2, CS-3, CS-4, CS-5 y CS-6**
El servicio 1 está diseñado como el servicio de subtítulos principal. Este servicio contiene subtítulos textuales o semi textuales del idioma principal que se habla en el audio del programa anexo.
El servicio 2 está diseñado como el servicio de idioma secundario. Este servicio contiene subtítulos en un idioma secundario que son traducciones de los subtítulos del servicio de subtítulos principal. Los otros subcanales de servicio no están preasignados. El uso de los demás canales de servicio queda a criterio del proveedor individual de subtítulos.

Elija cómo aparecen los subtítulos digitales

Puede definir el tamaño, la fuente, el color, el fondo y otras características del texto del subtítulo.

1. Pulse **MENU** en el control remoto y seleccione **Opciones > Ajustes para Subtítulos > Opciones de Subtítulos Digitales**.
2. Pulse **▲** o **▼** para resaltar una opción para subtítulos digitales, y pulse **►** para seleccionar la opción.
3. Pulse **▲** o **▼** para resaltar una configuración para la opción, y pulse **◀** para confirmar su opción.
4. Pulse **MENU** para salir.

5.10 Ver fotos y reproducir música de un dispositivo USB

La TV posee una conexión USB que permite ver fotos o escuchar música almacenada en un dispositivo USB. Puede ver imágenes como visualización o escuchar una lista de reproducción de música.

Para obtener información acerca del uso de un dispositivo USB, consulte *Notas para el uso de dispositivos USB* en la página 36.

Se admiten los siguientes formatos:

- Para imágenes: JPEG
- Para audio: MP3
- Dispositivos de memoria formateados FAT/DOS

NO se admiten los siguientes formatos:

- Archivos progresivos JPEG
- Archivos con nombres que excedan 128 caracteres
- Archivos con nombres que contengan un carácter de punto

Nota

- Philips no es responsable si el dispositivo USB no es compatible, y tampoco acepta ninguna responsabilidad por daños o pérdidas de datos almacenados.
- El dispositivo USB no se incluye con la TV.

Inserte un dispositivo USB

1. Mientras la TV está encendida, conecte el dispositivo USB al puerto USB al costado de la TV. El menú principal aparece automáticamente, y el nombre del dispositivo USB se resalta junto a **Multimedia**.

PHILIPS	
Menú TV	Multimedia
Configuraciones TV	MyUSB
Opciones	
Instalación	
Multimedia	

Retire un dispositivo USB

Precaución:

Para evitar dañar el dispositivo USB, siempre salga del menú en pantalla y espere cinco segundos antes de retirar el dispositivo USB.

1. Pulse **Menu** para salir del menú en pantalla.
2. Espere cinco segundos, luego retire el dispositivo USB.

Vea fotos en un dispositivo USB

1. Después de conectar el dispositivo USB a la TV, pulse ► para ingresar al menú **Multimedia**. **Imagen** se resalta.

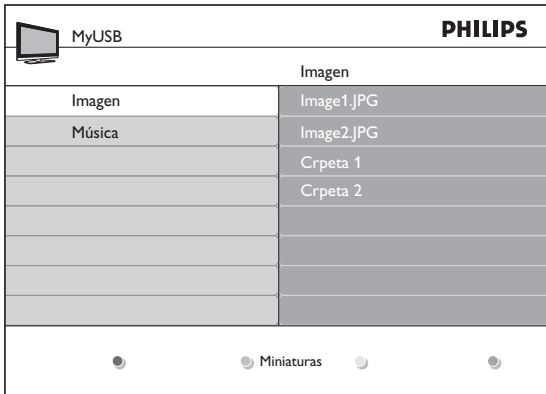

2. Pulse ► para ingresar a la carpeta **Imagen**.
3. Pulse ▲ o ▼ para seleccionar una imagen o álbum de imágenes en el dispositivo USB.

Las imágenes aparecen en una lista de miniaturas. Pulse la tecla Verde para alternar entre **Lista** y **Miniaturas**.

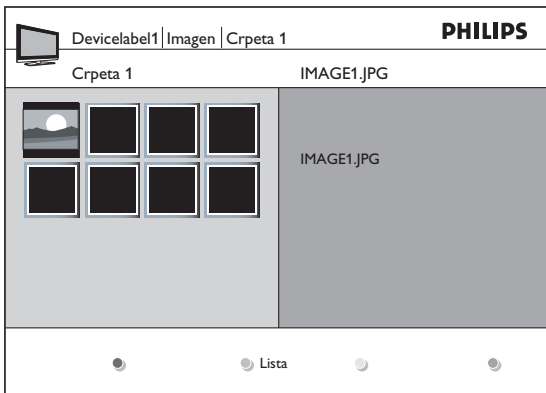
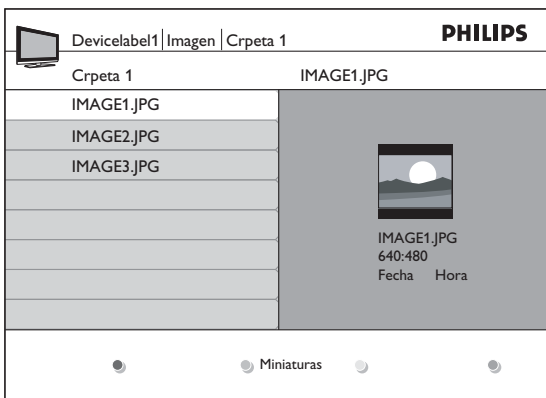

4. Pulse **OK** para ver la imagen o para iniciar una visualización de imágenes del álbum.
 - Pulse las teclas de colores del control remoto para realizar la función que aparece en la parte inferior de la pantalla.
 - Si la barra de funciones de la parte inferior de la pantalla desaparece, pulse cualquier tecla de color para que vuelva a aparecer.
5. Pulse ◀ y seleccione otra imagen u otro álbum.

Puede configurar las siguientes opciones de la visualización:

- **Detalles / Más detalles**
Muestra el nombre de la foto, la fecha, el tamaño y la foto siguiente de la visualización.
- **Transiciones**
Muestra una lista de los estilos de transición disponibles entre las fotos.
- **Tiemp. diaposit.**
Ajusta el intervalo de tiempo para transiciones entre las fotos.
- **Girar**
Gira una imagen.
- **Zoom**
Muestra una lista de ampliaciones de zoom disponibles.
- **Iniciar show/Parar show**
Inicia o para una visualización.

Escuche música de un dispositivo USB

1. Después de conectar el dispositivo de almacenamiento USB a la TV, pulse ► para entrar al menú **Multimedia**.
2. Seleccione **Música** y pulse ► para entrar a la carpeta **Música**.

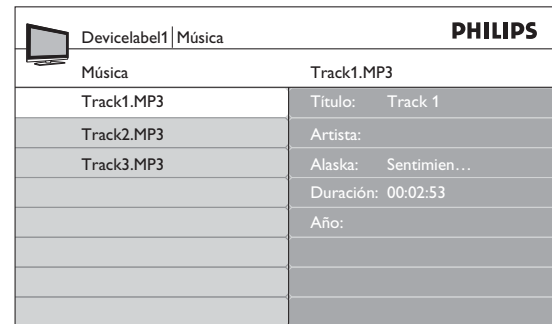

3. Pulse ▲ o ▼ para seleccionar una canción o un álbum de música.
 - Pulse las teclas de colores en el control remoto para repetir, ordenar de manera aleatoria o cambiar las configuraciones del álbum.
 - Pulse **OK** para pausar. Vuelva a pulsar **OK** para reiniciar.
 - Si las teclas de colores desaparecen de la pantalla, pulse **OK** para que vuelvan a aparecer.
4. Pulse ◀ para seleccionar otra canción o álbum.

Agregue música a una visualización

Puede agregar música de fondo a una visualización. El audio se continúa reproduciendo incluso si la visualización se detiene. El audio se detiene cuando se reproduce otra canción o cuando termina el álbum de música.

1. Seleccione un álbum de música como se describe en *Escuche música de un dispositivo USB* en la página 23.
2. Inicie una visualización como se describe en *Vea fotos en un dispositivo USB* en la página 23.

5.11 Usar la TV en modo HDTV

No todos los modelos se pueden configurar en modo HDTV. Para obtener información acerca de su aparato, consulte la especificación.

Cuando conecta un dispositivo de alta definición (HD) a la TV, debe configurar el formato de la pantalla de la TV. Puede que también deba configurar el formato de la pantalla del dispositivo de HD. Para obtener información acerca de la configuración del dispositivo, consulte la documentación correspondiente a éste.

Formatos de video admitidos

Los siguientes formatos de video están admitidos en modo HDTV:

Resolución	Frecuencia de actualización
640 x 480p	60Hz
720 (1440) x 480i	60Hz
720 (1440) x 576i	50Hz
720 x 480p	60Hz
720 x 576p	50Hz
1280 x 720p	50Hz, 60Hz
1920 x 1080i	50Hz, 60Hz
1920 x 1080p*	24Hz, 25Hz, 30Hz, 50Hz, 60Hz

*1080p sólo se admite en algunos modelos seleccionados.

Nota

Esta TV cumple con HDMI. Si no obtiene una buena imagen, cambie el formato de video de los dispositivos conectados.

Configure la TV en modo HDTV

1. Conecte el dispositivo de HD a la TV como se describe en *Conectar los dispositivos* en la página 31.
2. Pulse **MENU** en el control remoto y seleccione **Opciones > Selección modo**.

Menú TV		PHILIPS
Opciones	Selección modo	
Selección modo	PC	
Ajustes para Subtítulos	HDTV	
Temporizador		
Bloqueo infantil		
Cambiar código		
Demo		

3. Seleccione **HDTV** y pulse **◀** para confirmar su selección.
4. Si es necesario, ajuste la imagen de TV como se describe en *Cambiar ajustes de imagen y sonido* en la página 13.
5. Pulse **MENU** para salir.

Nota

El elemento **Selección modo** sólo aparece para las siguientes señales de entrada:

- 720x480p@60 Hz
- 1280x720p@60 Hz
- 1920x1080p@24/25/30/50/60 Hz

5.12 Usar la TV como monitor de PC

Para obtener información acerca del cómo conectar un PC a la TV, consulte *Conectar un PC* en la página 34. Use un cable HDMI-DVI o un adaptador HDMI-DVI. Para el sonido, agregue un cable de audio con un mini enchufe estéreo.

Precaución

Antes de conectar el PC, ajuste la frecuencia de actualización del monitor del PC a 60Hz.

Resoluciones de pantalla admitidas

Las siguientes resoluciones de pantalla se admiten en modo PC:

Resolución	Frecuencia de actualización
640 x 480	60Hz
800 x 600	60Hz
1024 x 768	60Hz
1280 x 768	60Hz
1280 x 1024	60Hz
1360 x 768	60Hz
1920 x 1080*	60Hz

*Sólo en algunos modelos seleccionados de TV.

Si es necesario, puede ajustar la posición de la imagen al centro de la pantalla con los botones de cursor.

Configure la TV en modo PC

1. Conecte el PC a la TV como se describe en *Conectar un PC* en la página 33.
2. Pulse **MENU** en el control remoto y seleccione **Opciones > Selección modo**.

Menú TV		PHILIPS
Opciones	Selección modo	
Selección modo	PC	
Ajustes para Subtítulos	HDTV	
Temporizador		
Bloqueo infantil		
Cambiar código		
Demo		

3. Seleccione **PC** y pulse **OK** para confirmar su opción.
4. Si es necesario, ajuste la imagen como se describe en *Cambie los ajustes de imagen* en la página 13.

Sugerencia: Configure el formato de pantalla en **Sin escala** cuando use resoluciones de PC de pantalla panorámica.

5. Pulse **MENU** para salir.

Nota

El elemento **Selección modo** sólo aparece para las siguientes señales de entrada:

- 720x480p@60 Hz
- 1280x720p@60 Hz
- 1920x1080p@24/25/30/50/60 Hz

5.13 Usar Philips EasyLink

La TV admite Philips EasyLink, que permite reproducción de un toque y puesta en espera de un toque entre dispositivos que cumplan con EasyLink. Los dispositivos que cumplan deben estar conectados a la TV mediante un conector HDMI.

Reproducción de un toque

Cuando conecta la TV a dispositivos que admiten reproducción de un toque, puede controlar la TV y los dispositivos con un mismo control remoto. Por ejemplo, cuando pulsa **Play** en el control remoto del DVD, la TV Philips cambia automáticamente al canal correcto para mostrarle el contenido del DVD.

Puesta en espera de un toque

Cuando conecte la TV a dispositivos que admitan la puesta en espera, puede usar el control remoto de la TV para poner la TV y todos los dispositivos HDMI conectados en espera. Puede poner los dispositivos en espera de un toque con el control remoto de cualquiera de los dispositivos HDMI.

5.14 Usar el Modo demo

El Modo demo permite hacer demostraciones de algunas de las opciones de la TV y aprender acerca de ellas.

Algunas demostraciones no están disponibles en ciertos modelos.

Cuando una demostración está disponible, la verá en la lista del menú.

1. Pulse **MENU** en el control remoto y seleccione **Opciones > Demo**.

Menú TV		PHILIPS
Opciones	Demo	
Ajustes para Subtítulos	120Hz*	
Temporizador	Pixel Plus	
Bloqueo infantil	HDNM*	
Cambiar código	Uso eléctrico	
Demo		

* Sólo en algunos modelos seleccionados

2. Pulse **▲** o **▼** para resaltar una demostración y pulse **OK** para iniciar la demostración.
3. Siga las instrucciones en pantalla para disfrutar de la demostración.
4. Pulse **MENU** para salir.

6. Cambiar la instalación de la TV

La primera vez que enciende la TV, selecciona el idioma de los menús de la TV y elige opciones básicas de ajustes de imagen y sonido. Consulte este capítulo para volver a instalar la TV, para definir preferencias de los menús de la TV o para sintonizar canales nuevos TV.

6.1 Seleccionar el idioma del menú

1. Pulse **MENU** en el control remoto y seleccione **Instalación > Idioma**.

Menú TV		PHILIPS
Instalación	Idioma	
Idioma	<input type="radio"/> English	
Canales	<input type="radio"/> Français	
Preferencias	<input type="radio"/> Español	
Definición de Fuente		
Reloj		
Información actual del software		
Borrar ajustes AV		

2. Seleccione un idioma y pulse **OK** para confirmar su opción.
3. Pulse **◀** para volver al menú **Instalación**.

6.2 Configurar la ubicación como casa

Puede configurar la ubicación de la TV como **Casa** o **Tienda**. La elección de **Casa** le permite plena flexibilidad para cambiar ajustes de imagen y de sonido predefinidos.

1. Pulse **MENU** en el control remoto y seleccione **Instalación > Preferencias > Ubicación**.
2. Seleccione **Casa** y pulse **OK** para confirmar su opción.
3. Pulse **◀** para volver al menú **Instalación**.

6.3 Sintonizar canales automáticamente

Esta sección describe cómo buscar canales y almacenarlos automáticamente. Antes de sintonizar canales, asegúrese de estar registrado con su proveedor de TV por cable y de que el equipo esté conectado correctamente.

1. Pulse **MENU** en el control remoto y seleccione **Instalación > Canales > Sintonización automática > Iniciar ahora**.

Menú TV Instalación		PHILIPS
Canales	Sintonización automática	
Sintonización automática		
Instalación de canales débiles	Iniciar ahora	
Modo de instalación		
Desinstalar canales		

2. Pulse **OK** para comenzar la instalación.
Si ejecuta **Sintonización automática** cuando tiene canales bloqueados, aparece un mensaje que le pide que ingrese su código PIN. Ingrese su código PIN para terminar la instalación.
Si olvidó su PIN, reajústelo como se define en *Configure o cambie el PIN* en la página 18.

3. Seleccione **Cable** o **Antena** y pulse **OK**.

- Cuando está seleccionado **Antena**, la TV detecta señales de la antena. Esto busca canales NTSC y ATSC disponibles en su área.
- Cuando está seleccionado **Cable**, la TV detecta señales de cable. Esto busca canales NTSC, ATSC y canales modulados QAM disponibles en su área.

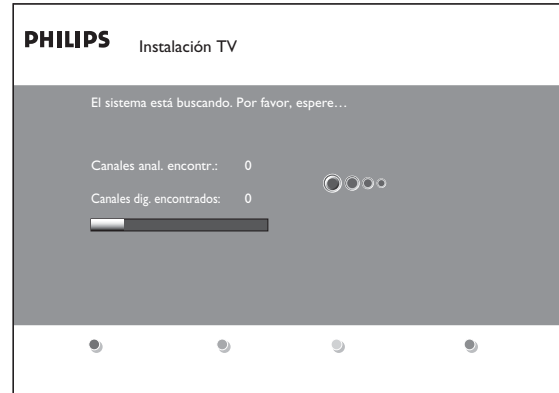

Cuando la sintonización automática haya terminado, aparece el siguiente mensaje: **“Búsqueda de canales completada”**.

4. Siga las instrucciones en pantalla para terminar la instalación.

6.4 Optimice la calidad de la señal de la antena

Puede optimizar la calidad de la señal sintonizando canales ATSC con señales débiles y ajustando la antena.

1. Pulse **MENU** en el control remoto y seleccione **Instalación > Canales > Modo de instalación**.
2. Seleccione **Antena** y pulse **◀** para confirmar su opción.
3. Pulse **▲** y **▶** para ingresar a **Instalación de canales débiles**.
4. Resalte un canal de la lista de canales de TV y pulse el botón de color Verde del control remoto. Aparecerá el nivel de señal del canal.
5. Ajuste la antena para maximizar el nivel de señal.
6. Pulse **MENU** para salir.

6.5 Desinstalar y volver a instalar canales

Esta sección describe cómo desinstalar y volver a instalar un canal almacenado. Cuando un canal está desinstalado, se elimina de la lista de canales.

Los canales desinstalados no se vuelven a instalar durante una actualización de instalación.

1. Pulse **MENU** en el control remoto y seleccione **Instalación > Canales > Desinstalar canales**.

Menú TV Instalación		PHILIPS
Canales		Desinstalar canales
Sintonización automática	<input type="checkbox"/>	52
Instalación de canales débiles	<input type="checkbox"/>	53
Modo de instalación	<input checked="" type="checkbox"/>	54
Desinstalar canales	<input type="checkbox"/>	55
	<input type="checkbox"/>	56
	<input type="checkbox"/>	57
	<input type="checkbox"/>	58
	<input type="checkbox"/>	59

2. Pulse **►** para ingresar a la lista de canales almacenados.
3. Pulse **▲** o **▼** para seleccionar el canal que desea desinstalar y pulse la tecla Verde del control remoto.
El canal está eliminado de la lista de canales. Vuelva a pulsar la tecla Verde para volver a instalar el canal.
4. Pulse **MENU** para salir.

6.6 Restaurar los ajustes a los valores de fábrica

Esta sección describe cómo restaurar los ajustes de imagen y sonido a los valores de fábrica. Los ajustes de instalación de canales no se ven afectados.

1. Pulse **MENU** en el control remoto y seleccione **Instalación > Borrar ajustes AV**.

Menú TV		PHILIPS
Instalación		Borrar ajustes AV
Idioma		
Canales	Iniciar ahora	
Preferencias		
Definición de Fuente		
Reloj		
Información actual del software		
Borrar ajustes AV		

2. Pulse **►** para resaltar **Iniciar ahora** y pulse **OK** para restaurar los ajustes AV.
3. Pulse **Menu** para salir.

6.7 Enseñar alarmas de emergencia (EAS)

El estándar SCTE18 define un método de señalización de alarma de emergencia para uso por parte de sistemas de TV por cable. EAS se puede transmitir a dispositivos digitales, como decodificadores de señales digitales, TV digitales y VCR digitales.

El esquema EAS permite que un operador de cable difunda información relacionada con emergencias y advertencias estatales y locales.

EAS contiene la siguiente información:

- El texto de la alarma de emergencia
- La fecha y la hora de inicio
- La fecha y la hora de término
- La prioridad

Las EAS con prioridad **Máxima** o **Alta** siempre aparecen en la TV. Sin embargo, puede configurar la TV para que no muestre mensajes de EAS con prioridad **Media** o **Baja**.

Las EAS no son posibles con un explorador multimedia o con fuentes de video analógicas.

Siempre puede eliminar el mensaje de la pantalla. La pantalla del mensaje se sobrepone a menús y otros mensajes de pantalla.

Configure alarmas de emergencia

1. Pulse **MENU** en el control remoto y seleccione **Instalación > Preferencias > Enseñar alarmas de emergencia**.

TV menu Instalación		PHILIPS
Preferencias		Enseñar alarmas de emergencia
Ubicación		Siempre
Enseñar alarmas de emergencia		Suprimir baja prioridad
Tabla de cuotas descargada		Suprimir prioridad media/baja

2. Resalte una de las siguientes opciones:
 - **Siempre**
Para mostrar todos los mensajes de alarma de emergencia.
 - **Suprimir baja prioridad**
Para mostrar todos los mensajes, excepto los de baja prioridad.
 - **Suprimir prioridad media/baja**
Para mostrar sólo mensajes con prioridades máxima y alta.
3. Pulse **◀** para confirmar su opción.
4. Pulse **MENU** para salir.

7. Actualizar el software de la TV

Philips continuamente intenta mejorar sus productos, por lo que recomendamos enfáticamente que actualice el software de la TV cuando haya actualizaciones disponibles.

Puede obtener nuevo software con el distribuidor o descargarlo del sitio Web www.philips.com/welcome. Use el número de modelo de la TV (por ejemplo, 42PFL5603D/27) para buscar información.

Para obtener información acerca del uso de un dispositivo USB, consulte *Notas para el uso de dispositivos USB* en la página 36.

7.1 Comprobar su versión actual de software

1. Pulse **MENU** en el control remoto y seleccione **Instalación > Información actual del software**.

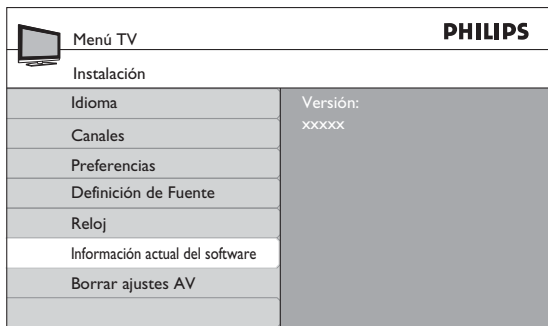

Aparece la versión y la descripción del software actualmente instalado en su TV.

7.2 Prepararse para la actualización de software

Necesita el siguiente equipo:

- Un PC que pueda explorar en Internet.
- Una utilidad de archivo que admita formato ZIP (por ejemplo, WinZip para Windows o Stuffit para Mac OS).
- Un USB stick.

⊖ Nota:

- Sólo se admiten memorias portátiles formateadas FAT/DOS.
- Puede obtener nuevo software con el distribuidor o descargarlo del sitio Web www.philips.com/welcome.
- Use sólo actualizaciones de software que se encuentren en el sitio Web www.philips.com/welcome.

⚠ Advertencia:

- No retire el dispositivo USB durante la actualización de software.
- Si ocurre una pérdida de potencia durante la actualización, no retire el dispositivo USB de la TV. La TV continuará la actualización apenas vuelva la energía.
- Si intenta actualizar a una versión de software inferior a la actual, aparecerá un mensaje de confirmación. El cambio a una versión antigua de software sólo se debe hacer en caso de verdadera necesidad.
- Si ocurre un error durante la actualización, vuelva a intentar el procedimiento o comuníquese con el distribuidor.

Descargue el software

1. En el PC, abra un explorador Web y vaya a www.philips.com/welcome.
2. Busque información y software relacionado con la TV y descargue el último archivo de actualización de software a la PC.
3. Descomprima el archivo ZIP y copie el archivo "autorun.upg" al directorio raíz del dispositivo USB.

7.3 Actualizar software

1. Prepare la actualización de software como se describe anteriormente.
2. Conecte el dispositivo USB al puerto USB al costado de la TV. La TV busca el dispositivo USB del software actualizado e ingresa automáticamente al modo de actualización.
3. Lea las instrucciones en pantalla y confirme que desea continuar con la instalación.

Verá una pantalla similar a ésta.

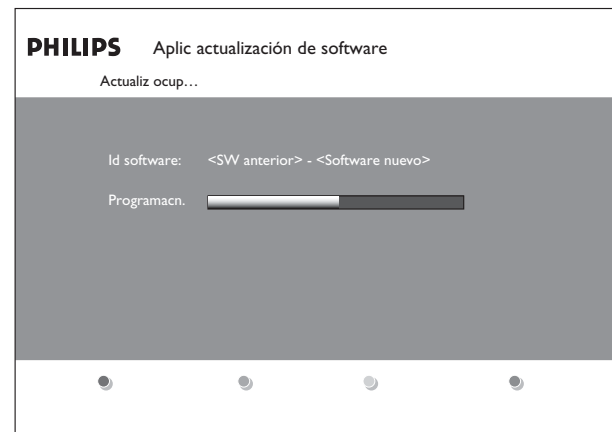

4. Cuando termine la actualización de software, retire el dispositivo USB.
5. Desconecte la TV del tomacorriente de la red eléctrica.
6. Vuelva a conectar la TV al tomacorriente de la red eléctrica.
7. Pulse **Power**  al costado de la TV para encenderla. La TV se inicia con el nuevo software.

8. Conectar dispositivos

8.1 Descripción general de la conexión

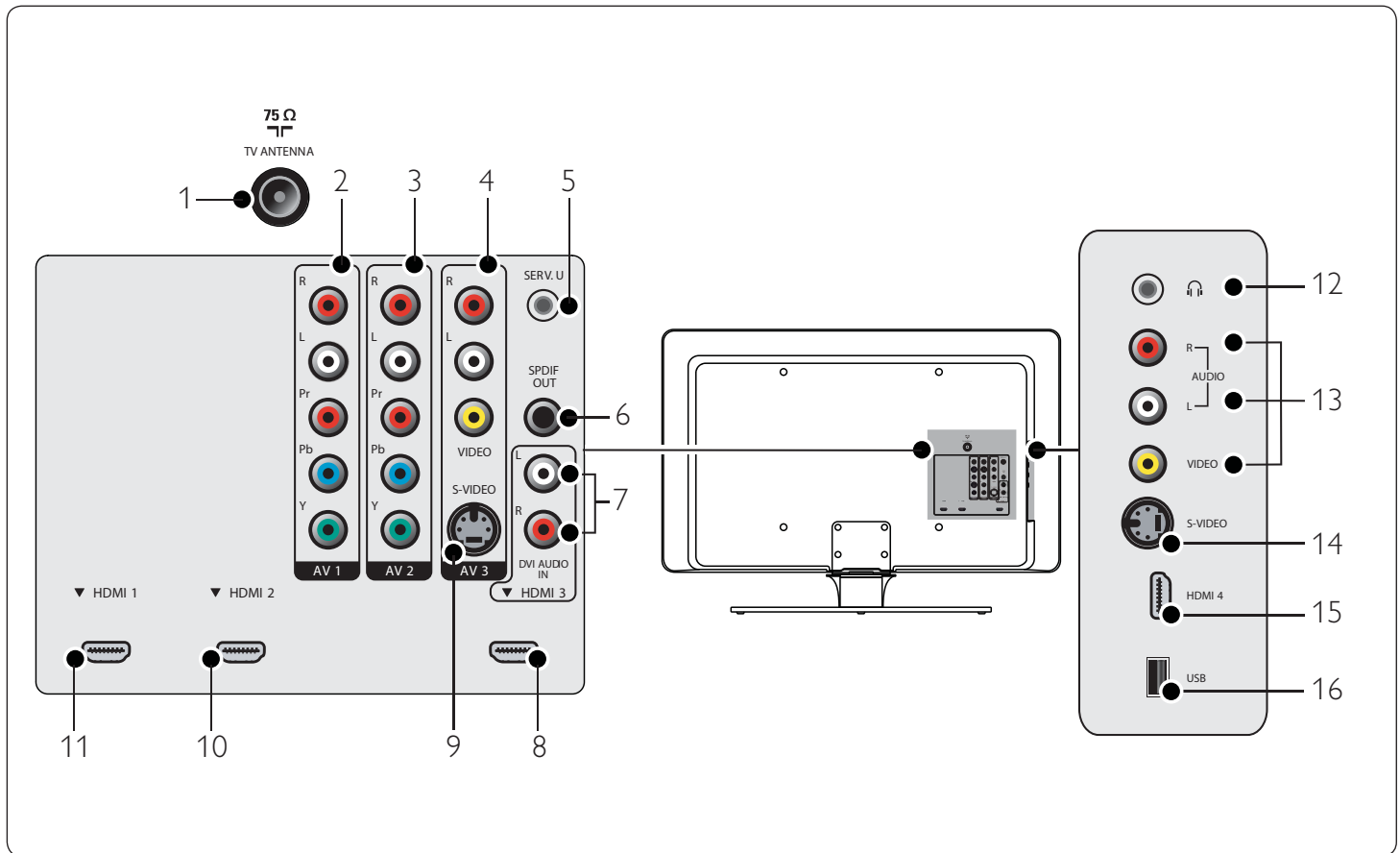

1. Entrada de antena

2. AV1

Entrada de video componente. Conectores Y Pb Pr y de Audio L/R para DVD, receptor digital o consola de juegos, etc.

3. AV2

Segunda entrada de video componente.

4. AV3

Entrada de video compuesto para usar junto con conectores de Audio L/R para cámara de video, consola de juegos, etc.

5. UART de servicio

Para uso sólo por parte de personal de servicio.

6. Salida SPDIF

Salida de audio digital.

7. Entrada de audio DVI para HDMI 3.

8. Entrada de HDMI 3

Conector de entrada de HDMI para reproductor de discos Blu-ray, receptor digital de alta definición o consola de juegos de alta definición, etc.

9. S-Video (AV3)

Conector de entrada de S-Video para usar junto con conectores de Audio L/R para cámara de video, consola de juegos, etc.

ⓘ **Nota:** Cuando use S-Video (AV3) para señales de video, no use la entrada de video compuesto de AV3 para señales de video.

10. Entrada de HDMI 2

Segundo conector de entrada de HDMI.

11. Entrada de HDMI 1

Primer conector de entrada de HDMI.

12. Audífonos

Mini enchufe estéreo.

13. Video (Lateral)

Conector de entrada de video para usar junto con conectores de Audio L/R para cámara de video, consola de juegos, etc.

14. S-Video (Lateral)

Conector de entrada de S-Video para usar junto con conectores de Audio L/R para cámara de video, consola de juegos, etc.

ⓘ **Nota:** Si usa un cable de componente, asegúrese de no haber cruzado el cable rojo de audio con el cable rojo de video.

15. Entrada de HDMI 4 (Lateral)

Conector de entrada de HDMI para reproductor de discos Blu-ray, receptor digital de alta definición o consola de juegos de alta definición, etc.

16. USB

Conector USB.

8.2 Seleccionar la calidad de conexión.

Esta sección describe cómo puede mejorar su experiencia audiovisual mediante la conexión de los dispositivos con los mejores conectores posibles.

HDMI: La más alta calidad

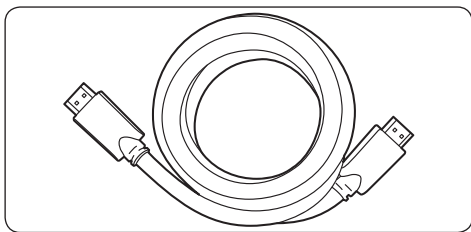

HDMI produce la mejor calidad audiovisual posible. En un cable HDMI, las señales de audio y video se combinan para ofrecer una interfaz digital descomprimida entre la TV y dispositivos HDMI. Se debe usar HDMI para experimentar plenamente el video de alta definición. También debe usar cables HDMI para usar Philips EasyLink, como se describe en *Usar Philips EasyLink* en la página 25.

Use sólo un cable HDMI certificado.

* Sugerencia

Si el dispositivo sólo tiene un conector DVI, use un adaptador DVI-HDMI para conectar el dispositivo a un conector HDMI de la TV. Como dicha conexión no admite sonido, debe conectar un cable de audio separado desde el dispositivo a los conectores de entrada de Audio L/R de la TV.

ⓘ Nota

Philips HDMI admite protección de contenido digital de elevado ancho de banda HDCP (HDCP). HDCP es una forma de administración de derechos digitales que protege el contenido de alta definición en discos DVD o Blu-ray.

Componente (YPbPr): alta calidad

El video componente (Y Pb Pr) ofrece una mejor calidad de imagen que S-Video o que las conexiones de video compuesto. Aunque el video componente admite señales de alta definición, la calidad de la imagen es menor que la de HDMI y es analógica.

Cuando conecte un cable de video componente, haga coincidir los colores de los cables a los de los conectores de la parte posterior de la TV. Conecte también un cable de Audio L/R a los conectores de entrada de Audio L/R rojo y blanco.

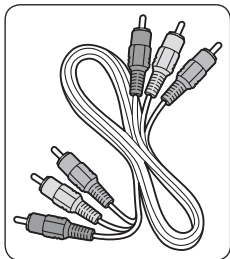

Cable de video componente
- Rojo, Verde, Azul

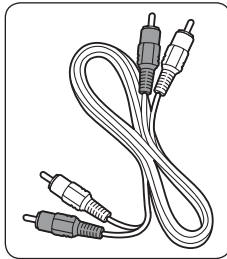

Cable de audio L/R
- Rojo, Blanco

S-Video: buena calidad

S-Video es una conexión analógica que ofrece mejor calidad de imagen que la de video compuesto. Cuando conecte el dispositivo con S-Video, enchufe el cable de S-Video al conector de S-Video de la parte lateral de la TV. Debe conectar otro cable de Audio L/R desde el dispositivo hasta los conectores de entrada y salida de Audio L/R rojos y blancos de la parte lateral de la TV.

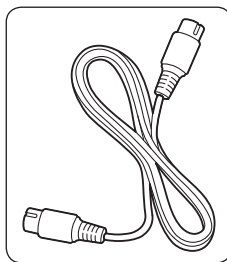

Cable de S-Video

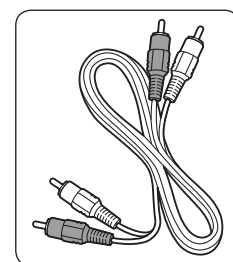

Cable de audio L/R
- Rojo, Blanco

Compuesto: calidad básica

El video compuesto ofrece conectividad analógica básica, que generalmente combina un cable de video (amarillo) con un cable de Audio L/R (rojo y blanco). Haga coincidir los colores de los cables cuando realice la conexión a los conectores de entrada de video compuesto y de audio L/R de la parte lateral de la TV.

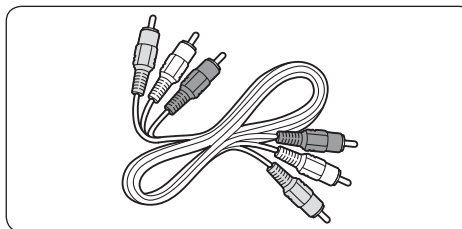

Cable de audio y video compuesto: Amarillo, rojo y blanco

8.3 Definir las conexiones

Cuando conecte dispositivos, puede definir las conexiones para identificar más fácilmente dónde están conectados.

1. Pulse **MENU** en el control remoto y seleccione **Instalación > Definición de Fuente**.

PHILIPS	
Menú TV	
Instalación	Definición de Fuente
Idioma	AV1
Canales	AV2
Preferencias	AV3
Definición de Fuente	HDMI1
Reloj	HDMI2
Borrar ajustes AV	HDMI3
Actualización de software	HDMI later
	AV later

2. Pulse ► para ingresar a la lista de conexiones disponibles.
3. Pulse ▲ o ▼ para resaltar una conexión de la lista.
4. Pulse ► para ingresar a la lista de dispositivos para la conexión, y pulse ▲ o ▼ para resaltar el dispositivo.
5. Pulse ◀ para confirmar su opción.
6. Pulse **MENU** para salir.

8.4 Conectar los dispositivos

Esta sección describe cómo conectar una selección de dispositivos con diferentes conectores. Tenga en cuenta que se pueden usar diferentes tipos de conectores para conectar un dispositivo a la TV. Las siguientes secciones sólo describen ejemplos; otras configuraciones también son posibles.

Cuando conecte cables de video compuesto o componente, haga coincidir los colores de los cables con los de los conectores de la parte posterior de la TV.

Conecte un decodificador de señales y un reproductor o grabador de DVD mediante conectores compuestos.

⚠ Advertencia

No ubique el grabador demasiado cerca de la pantalla, dado que algunos grabadores son susceptibles a señales.

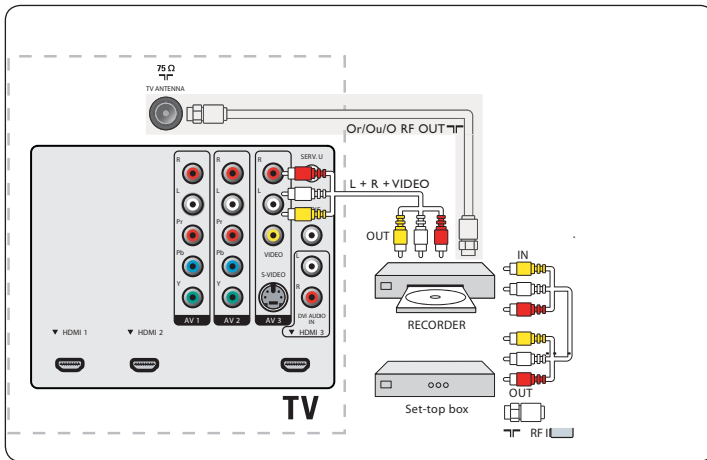

Conecte un grabador de DVD o un VCR y un segundo dispositivo A/V mediante conectores compuestos

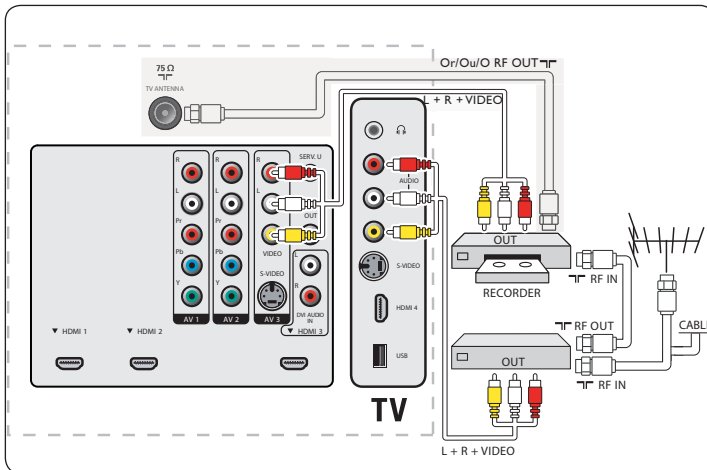

Si su grabador tiene un enchufe para video S-VHS: para obtener una mejor calidad de imagen, conecte un cable de S-Video a la entrada de S-Video, y conecte los cables de audio L y R de AV3/AV lateral.

ⓘ Nota

Cuando use un conector de S-Video, no conecte ningún dispositivo al enchufe de video AV3/AV lateral..

Si usa un equipo monofónico, el altavoz izquierdo emite sonido pero el derecho no. Use un adaptador de mono a estéreo (no incluido) para la reproducción de sonido a través de todos los altavoces internos.

Conecte un decodificador de señales, un reproductor o grabador de DVD o una consola de juegos mediante HDMI

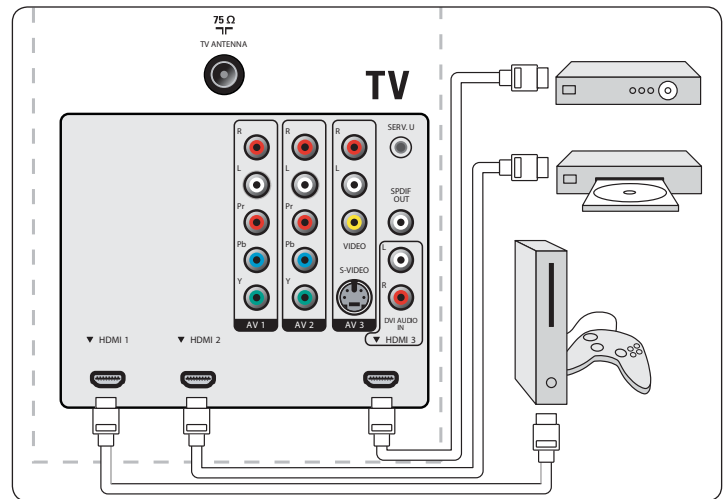

Conecte un reproductor o grabador de DVD mediante conectores HDMI-DVI y conectores de SALIDA DE AUDIO DIGITAL

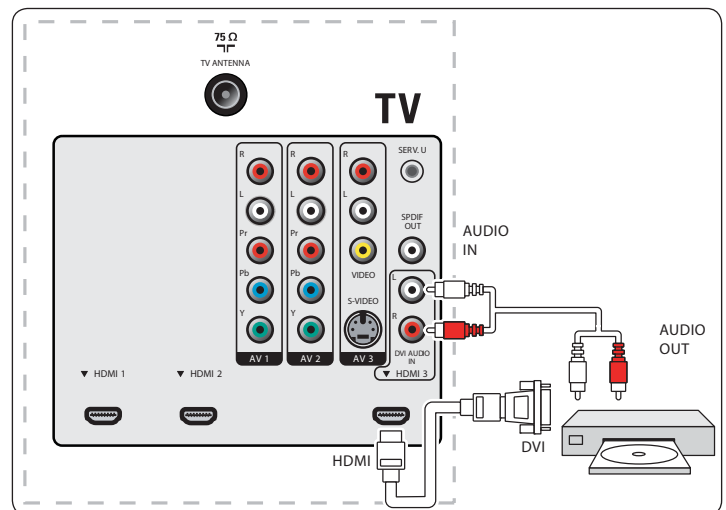

Conecte un reproductor de DVD mediante conectores de S-Video y audio

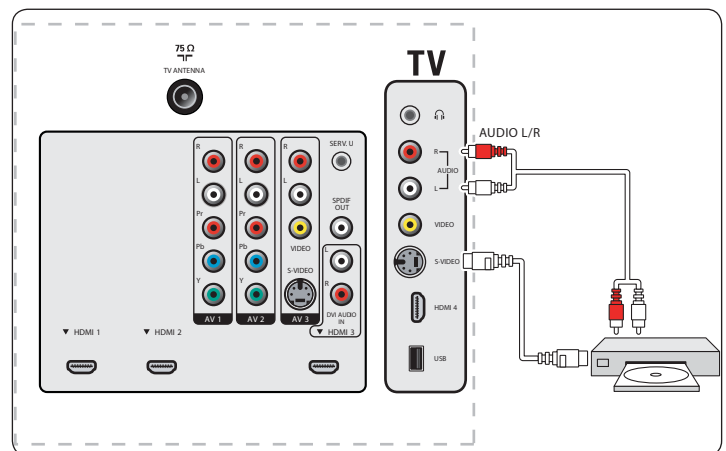

⚠ Advertencia

Cuando use un conector de S-Video (AV3), no conecte ningún dispositivo a la entrada de video compuesto AV3.

Conecte un decodificador de señales mediante un conector compuesto

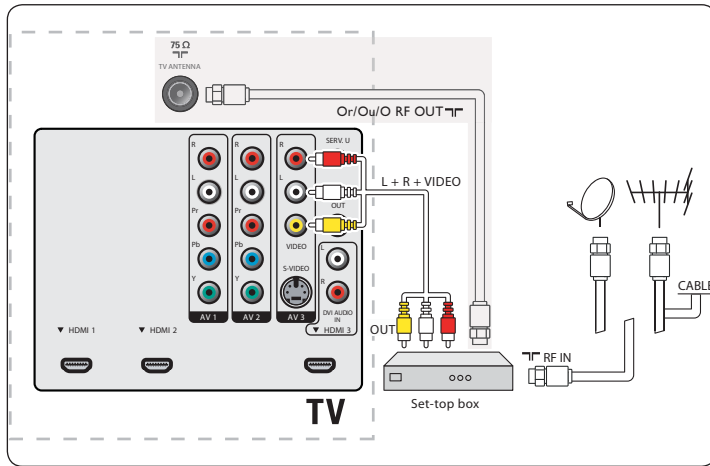

Si su dispositivo tiene un enchufe para video S-VHS: para obtener una mejor calidad de imagen, conecte un cable de S-Video con la entrada de S-Video de AV3/side AV, y conecte los cables de audio a los enchufes de entrada de audio L y R de AV3 o a la AV lateral.

⚠ Advertencia

Cuando use el conector de S-Video no conecte ningún dispositivo al enchufe de video de AV3 ni a AV lateral.

Si usa un equipo monofónico, sólo el altavoz izquierdo emite sonido. Use un adaptador de mono a estéreo (no incluido) para la reproducción de sonido a través de todos los altavoces internos.

Conecte un reproductor o grabador de DVD mediante conectores de salida de video componente (YPbPr) y de audio analógico

Algunos modelos seleccionados de TV pueden reproducir señales de DTV 1080i, 1080p, 720p y 480p cuando están conectados a un decodificador de cable de DTV. Seleccione la salida del decodificador de cable a 1080i, 1080p, 720p o 480p. Debe haber una señal de DTV disponible en el área.

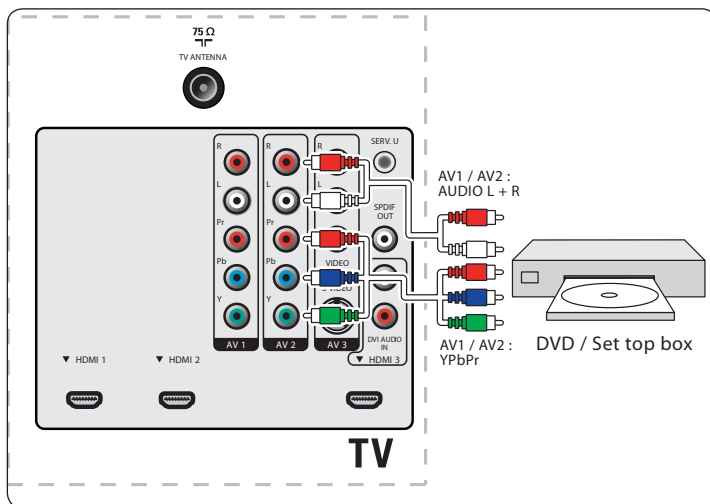

Conecte un amplificador para sala de cine residencial digital

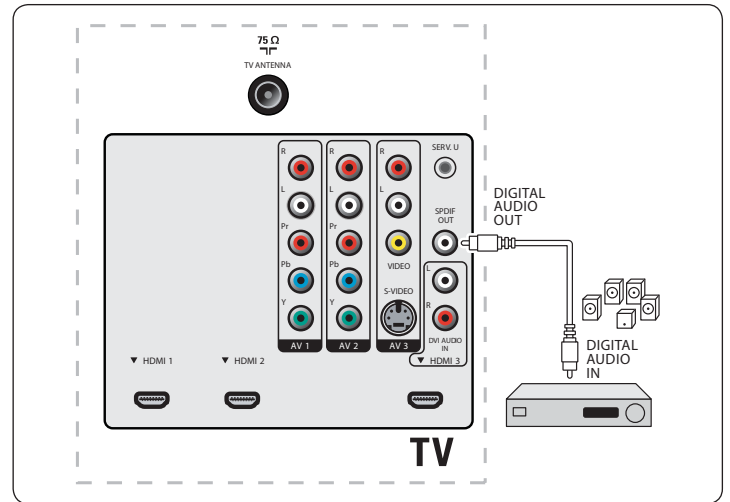

⚠ Advertencia

Debido a requisitos legales, es posible que con algunas calidades de audio de PCM protegidas contra copia desde un dispositivo accesorio conectado a la entrada de HDMI, la señal de audio digital esté muda.

Conectar un PC

Conectar un PC con un conector de S-Video en la parte posterior

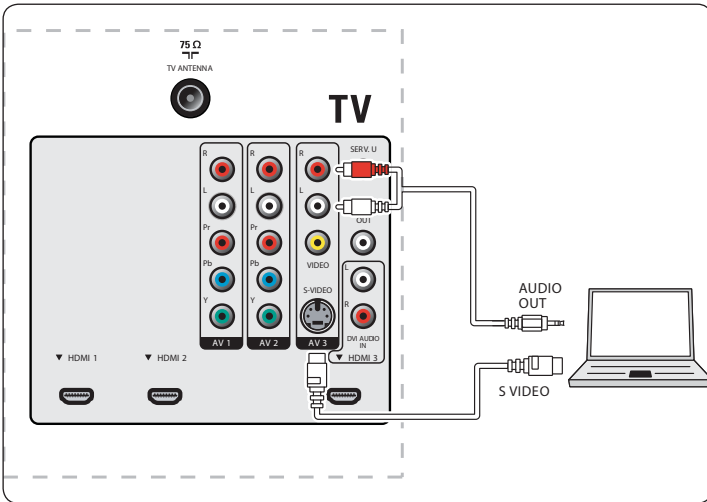

Conectar un PC con un conector HDMI

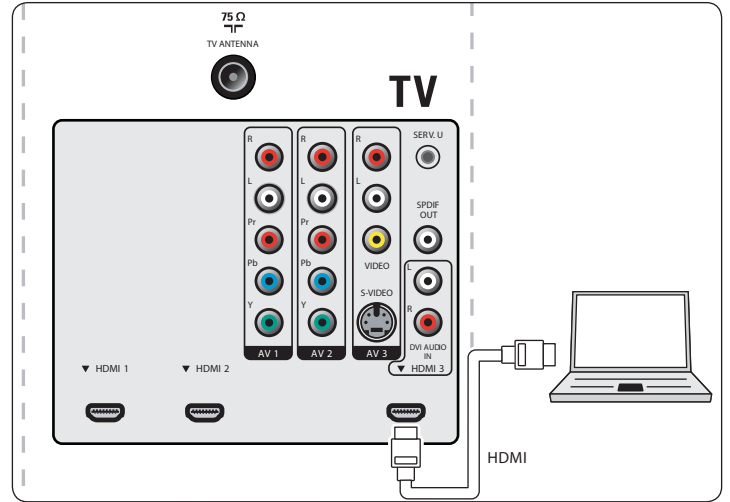

Conectar un PC con un conector de S-Video en la parte lateral

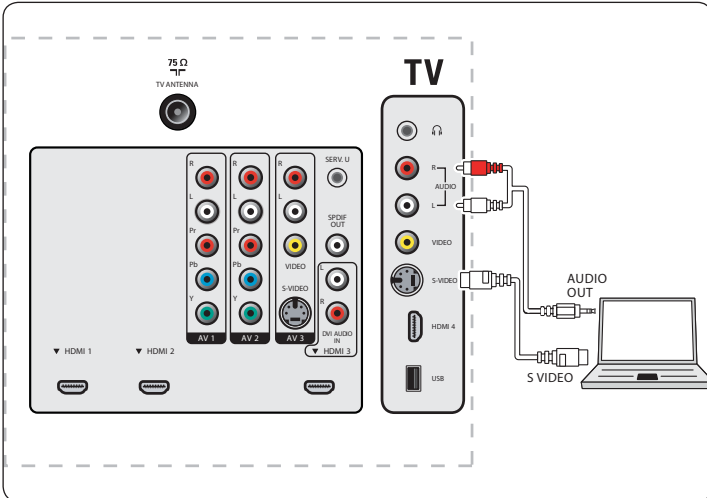

Conectar un PC con un conector DVI

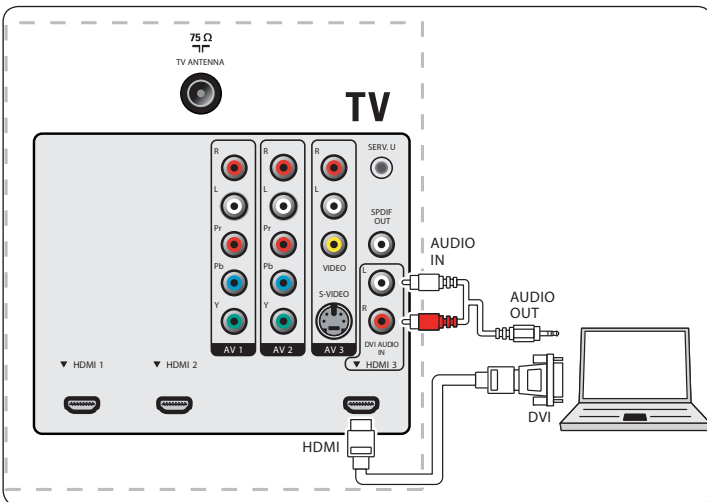

9. Glosario

Término		Significado
DVI	Interfaz visual digital	Norma de interfaz digital creada por Digital Display Working Group (DDWG) para convertir señales analógicas en señales digitales y así adaptarse a monitores analógicos y digitales.
Señales RGB	Señales roja, verde y azul	Son tres señales de video, roja, verde y azul, que componen la imagen. El uso de estas señales mejora la calidad de la imagen.
Señales de S-VHS	Señales de súper-VHS	Son dos 2 señales separadas de Y/C de video de las normas de grabación S-VHS y Hi-8. Las señales de luminancia Y (blanco y negro) y las de crominancia C (color) se graban de manera separada en la cinta. Esto ofrece una mejor calidad de imagen que la del video estándar (VHS y 8 mm), en la que las señales Y/C se combinan para formar una sola señal de video.
16:9	Formato de TV	Se refiere a la proporción entre el ancho y el alto de la pantalla. Los aparatos de televisión de pantalla panorámica tienen una proporción de 16 por 9, mientras que los convencionales tienen una de 4 por 3.
HDMI	Interfaz multimedia de alta definición	Ofrece una interfaz descomprimida de audio y video completamente digital entre la TV y cualquier componente de audio y video equipado con HDMI, como un decodificador de señales, un reproductor de DVD y un receptor de A/V. HDMI admite video de alta definición o mejorado más audio digital de dos canales.
Sistema		Las imágenes de televisión no se transmiten de la misma forma en todos los países. Existen diferentes normas: BG, DK, I y LL'. El ajuste del sistema se usa para seleccionar las diferentes normas. Esto no se debe confundir con el código de color PAL o SECAM. PAL se usa en la mayoría de los países de Europa, Secam en Francia, Rusia y la mayoría de los países africanos. Los Estados Unidos y Japón usan un sistema diferente llamado NTSC. Las entradas AV1 y AV2 se usan para leer grabaciones codificadas en NTSC.
HDCP	Protección de contenido digital de elevado ancho de banda	Especificación desarrollada por Intel para proteger el entretenimiento digital que usa interfaz DVI. HDCP codifica el contenido, la transmisión de contenido digital entre la fuente de video o el transmisor, como una computadora, un reproductor de DVD o un decodificador de señales y la pantalla digital o receptor, como un monitor, televisión o proyector.
BBE	Barcus Berry Electronics	Una tecnología de mejoramiento del sonido.
EasyLink	Philips EasyLink	Permite la reproducción de un toque y la puesta en espera de un toque con dispositivos que cumplan con EasyLink conectados a la TV mediante HDMI.

10. Solución de problemas

Síntomas	Causa posible	Lo que debe hacer
No hay energía ni luz indicadora.	La TV no está conectada al suministro eléctrico.	1. Pulse POWER al costado derecho de la TV, o ⏻ en el control remoto.
		2. Asegúrese de que el cable de suministro eléctrico esté conectado firmemente al conector de suministro eléctrico de la TV y al tomacorriente de la red eléctrica.
		3. Desenchufe el cable de suministro del tomacorriente de la red eléctrica, espere 60 segundos y vuelva a enchufarlo.
		4. Conecte la TV a otro tomacorriente de la red eléctrica.
Mensaje de error en la pantalla con la conexión HDMI.	Falla en la autenticación de HDCP.	1. Asegúrese de que el cable HDMI esté certificado.
		2. Pulse SOURCE en el control remoto para cambiar a otra fuente y luego vuelva a la fuente HDMI.
		3. Reinicie el dispositivo accesorio y la TV. <ul style="list-style-type: none"> • Encienda la TV. • Seleccione el canal HDMI. Encienda el dispositivo accesorio.
		4. Con la TV y el dispositivo accesorio encendidos, desconecte cualquiera de los extremos del cable HDMI y vuelva a conectarlo.
No se detecta sonido desde el PC.	Está conectado el puerto HDMI incorrecto.	1. Conecte un cable DVI-HDM al puerto HDMI 3 de la TV.
	El cable de audio no está conectado.	2. Conecte un cable de audio al puerto DVI AUDIO IN de la TV.
		3. Pulse SOURCE en el control remoto y seleccione la fuente HDMI 3.
La TV no responde al control remoto.	Las baterías están instaladas en forma incorrecta o les queda poca energía.	1. Asegúrese de que la luz indicadora de la TV parpadee cuando se pulsen los botones del control remoto.
		2. Asegúrese de usar el control remoto suministrado con la TV.
		3. Asegúrese de que las baterías del control remoto estén insertadas de acuerdo con la ilustración del control remoto y de que no se necesita reemplazarlas.
		4. Desenchufe el cable de suministro del tomacorriente de la red eléctrica, espere 60 segundos y vuelva a enchufarlo.
La imagen está distorsionada. Está estirada y tiene barras negras cortas y gruesas a los lados o en su parte superior.	Formato de video de transmisión.	1. Pulse el botón FORMAT en el control remoto para seleccionar el mejor formato de pantalla.
		2. En el caso de algunos dispositivos accesorios, el formato de pantalla se debe configurar en el dispositivo accesorio.
La imagen es principalmente roja y verde, o pierde el rojo cuando la TV se conecta a un dispositivo accesorio mediante los cables de componente.	Conexión insegura o incorrecta.	1. Asegúrese de que todas las conexiones se realicen según el código de color. 2. Introduzca completamente los cables de componente presionándolos dentro de los enchufes hembra YPbPr de la TV.
No hay sonido en el altavoz de la TV.	El nivel de volumen está en cero.	1. Aumente el volumen.
	El sonido está silenciado.	2. Pulse MUTE en el control remoto.
	Los audífonos están conectados.	3. Asegúrese de que los audífonos no estén enchufados en la TV.
	El cable de audio no está conectado.	4. Para una conexión AV, asegúrese de que el cable de Audio L/R esté conectado como se describe en <i>Conectar los dispositivos</i> en la página 31.
	La configuración de la salida de audio del dispositivo accesorio es incorrecta.	5. Para conexiones HDMI, algunos dispositivos accesorios tienen una configuración de salida de audio HDMI que se debe activar para conexiones de HDMI a HDMI.
Mala calidad de la imagen con una conexión coaxial.	Los canales de definición estándar no tienen la misma claridad que los de alta definición.	1. Conecte los dispositivos mediante cables de componente o HDMI.
No hay imagen o sonido.	Canal incorrecto	1. Asegúrese de haber seleccionado el canal correcto.
	Instalación incompleta del canal.	1. Si la TV recibe canales mediante una conexión AV, configure la TV a la entrada de fuente correcta y vuelva a realizar la instalación automática.
		2. Si la TV está conectada directamente con la pared mediante una conexión coaxial, vuelva a realizar la instalación automática.
No se puede controlar la TV y los dispositivos conectados con un mismo control remoto.		1. Confirme que los dispositivos conectados cumplan con EasyLink y de que estén conectados a la TV mediante un cable HDMI. No todas las marcas de dispositivos como reproductores de DVD usan el mismo sistema que Philips EasyLink. Otras marcas pueden no funcionar con Philips EasyLink.

11. Notas para el uso de dispositivos USB

Problemas de contenido digital

- Sólo se admiten memorias portátiles formateadas (inicializadas) FAT (DOS). Los errores en este formateo pueden ocasionar que el contenido no se pueda leer. Si aparecen dichos problemas, intente volver a formatear la tarjeta. Tenga en cuenta que formatear la tarjeta también elimina todo su contenido (imágenes, música, etc.).
- Están admitidos los siguientes tipos de archivo: .jpg, .jpeg, .mp3, .alb, .m3u y .pls.
- Sólo se admiten formatos de pantalla lineales JPEG. No se admiten codificaciones progresivas JPEG y JPEG2000.
- La longitud del nombre de un archivo o del nombre de un directorio se limita a la especificada por los sistemas de archivos FAT16/32.
- El máximo de niveles de directorios anidados es 19.
- Nunca use las extensiones de tipos de archivos admitidos (.jpg, .jpeg, .mp3, .alb, .m3u y .pls) como extensiones para directorios, ya que se los tratará como archivos dañados.
- El decodificador MP3 no admite reproducción MPEG1 de capa 1 o capa 2.
- Los archivos MP3 Pro se pueden reproducir con calidad MP3 normal.
- Los tiempos de acceso y respuesta del contenido de un dispositivo pueden variar dependiendo del tipo o marca del dispositivo.
- Los tiempos de acceso y respuesta del contenido de un dispositivo disminuyen mientras haya más archivos dañados o no admitidos en el mismo.

Problemas con cámaras digitales

- Si una conexión USB entre la cámara digital y la TV no funciona, puede probar las siguientes soluciones para resolver el problema.
- Asegúrese de que la cámara digital esté encendida y que la configuración de la cámara digital sea correcta (consulte el manual de la cámara digital para obtener más información).
- Algunas cámaras digitales permiten desactivar la interfaz USB. Asegúrese de que la interfaz USB esté activada antes de conectarla a la TV.
- Si tiene una cámara digital con memoria interna solamente (no extraíble), puede intentar copiar el contenido manualmente a un dispositivo de memoria USB (por ejemplo, un producto Philips KEY) mediante una computadora personal.
- Algunas cámaras digitales permiten cambiar entre PTP (protocolo de transferencia de imágenes) o "PC Link" y almacenamiento masivo USB o "PC Drive". Asegúrese de seleccionar almacenamiento masivo USB o "PC Drive" en la cámara digital.
- Si la cámara admite diferentes configuraciones de interfaz, asegúrese de probarlas una por una o comuníquese con el vendedor de su cámara para averiguar la configuración correcta.

Problemas con dispositivos de memoria USB

- Los dispositivos conectados al puerto USB de la TV deben cumplir con "clase de almacenamiento masivo". Si el dispositivo (cámara digital, reproductor MP3, disco duro portátil, etc.) no cumple con "clase de almacenamiento masivo", el explorador de contenido de la TV no lo detectará.
- Los siguientes subconjuntos de especificación clase de almacenamiento masivo están admitidos:
 - La implementación de la TV se basa en "Universal Serial Bus Mass Storage Class Specification Overview" (v1.2, 23 de junio de 2003), incluidos todos los documentos a los que este documento hace referencia. El documento se puede encontrar en el sitio Web de estandarización USB (www.usb.org).
 - Se admite plenamente el transporte sólo de gran capacidad de clase de almacenamiento masivo USB (bInterfaceProtocol = 50h).
 - Se admite plenamente SubClass Code = 05h; SFF-8070i spec.
 - Se admite plenamente SubClass Code = Conjunto de comandos transparentes 06h; SCSI.
- Para dispositivos de memoria USB grandes, cuando se encuentre en el explorador de contenido, puede tardar largo tiempo en acceder a los archivos.
- Cuando usa un disco duro portátil USB: debido al alto consumo de energía del disco duro, se recomienda usar el suministro eléctrico externo del disco duro portátil para garantizar el funcionamiento adecuado bajo cualquier condición.

12. Especificaciones técnicas

Opción	7000	5000		3000	
Nº de tipo	42-52PFL7403D	32PFL5403D/32-42PFL5413D	42-52PFL5603D	32PFL3403D 42PFL3403D	42-52PFL3603D
MEJORA DE LA IMAGEN					
Tipo	1080p 120Hz	768p 60Hz	1080p 60Hz	768p 60Hz	1080p 60Hz
Brillo	500 cd/m2				
Proporción de aspecto	16:9				
Tiempo de respuesta	2 ms	8 ms	5 ms	5 ms	5 ms
Ángulos de visión	178 (V) por 178 (H)				
Sintonizador digital incorporado	ATSC/QAM				
Movimiento natural de HD	Sí	No	Sí	No	No
Luz trasera de atenuación dinámica	Sí				
Sensor de luz ambiente	Sí				
MEJORAMIENTO DEL SONIDO					
Monofónico/estéreo/BBE	Monofónico, estéreo, Incredible surround, BBE				
Potencia disponible (Watts RMS)	30 W	25 W		20 W	
Ecuilizador	5 bandas				
FÁCIL DE USAR					
Modos de video	Automático, 4:3, Ampliar imág. 14:9, Ampliar imág. 16:9, Super Zoom, Pantalla panorámica, Sin escala				
Entrada para PC	Por HDMI				
Visualización de fotos	Sí (sólo archivos jpeg)				
Reproducción MP3	Sí (sólo archivos mp3)				
CONEXIONES					
Entrada de video componente con Audio L/R	2, que admiten 480i/p, 576i/p, 720p, 1080i, 1080p a 24Hz-60Hz	2, que admiten 480i/p, 576i/p, 720p, 1080i	2, que admiten 480i/p, 576i/p, 720p, 1080i, 1080p a 24Hz-60Hz	2, que admiten 480i/p, 576i/p, 720p, 1080i	2, que admiten 480i/p, 576i/p, 720p, 1080i, 1080p a 24Hz-60Hz
Video compuesto con Audio L/R y S-Video	2				
HDMI	4, ver 1.3a HDMI que admite video: 480i/p, 576i/p, 720p, 1080i, 1080p a 24Hz-60Hz, entrada para PC: hasta WUXGA	4, ver 1.3a HDMI que admite 480i/p, 576i/p, 720p, 1080i y entrada para hasta WXGA	4, ver 1.3a HDMI que admite video: 480i/p, 576i/p, 720p, 1080i, 1080p a 24Hz-60Hz, entrada para PC: hasta WUXGA	3, ver 1.3a HDMI que admite 480i/p, 576i/p, 720p, 1080i y entrada para hasta WXGA	3, ver 1.3a HDMI que admite video: 480i/p, 576i/p, 720p, 1080i, 1080p a 24Hz-60Hz, entrada para PC: hasta WUXGA
Salida de audio digital	Sí, que admite AC-3 y PCM				
Audífono	1 (al costado de la TV)				
USB	1 (al costado de la TV)				
OTROS					
Voltaje múltiple automático	110V-240V~/50-60 Hz, 120V				
Base para mesa giratoria	Sí	Sí	Sí	Base integrada fija	

13. Índice

A

- Active Control 14
- Actualizar software 28
- Alarmas de emergencia 27
- Antena, conectar 7
- Artefacto de reducción MPEG 14
- Asistente de ajustes 13
- Audio 15
 - Alternar 15
 - Idioma 15
- Automático
 - Instalación de canales 26
 - Nivelador de volumen 15
 - Surround 15

B

- Bloqueo infantil
 - Bloquear todos los canales/
dispositivos 18
 - Bloquear uno o más canales/
dispositivos 18
 - Código PIN 18
 - Configurar clasificación de película 19
 - Configurar clasificación de TV 19
- Bloqueos. *Ver* Bloqueo infantil
- Brillo
 - Imagen 14

C

- Cable
 - Administración 8
 - Comparación de calidad 30
 - Componente 30
 - Compuesto 30
 - S-Video 30
 - YPbPr 30
- Cable compuesto 30
- Cable de suministro eléctrico

- Conectar 8
- Desconectar 8
- Cable de S-Video 30
- Cable de video 30
- Cables de componentes 30
- cable YPbPr 30
- Calidad de la señal 26
- Canales
 - Instalar 26
 - Lista de favoritos 16
- Centro de Atención al Cliente 5
- Channels
 - Favorite list 16
- Clasificaciones
 - Cine 20
 - Región 21
 - TV 19
- Clasificación regional 21
- Código PIN 18
- Color
 - Mejora 14
 - Mejora de la imagen 14
 - Temperatura 14
- Conectores traseros 6
- Conexión
 - Antena 7
 - Cable de suministro eléctrico 8
 - Calidad del cable 30
 - Conectores traseros 6
 - DBS 7
 - Decodificador de señales 8
 - Definir 30
 - Descripción general 29
 - Dispositivos 31
 - PC 33
- Conexión del decodificador de señales 8
- Configuración 15
- Configurar la TV en modo HD 24
- Contraste 14
- Contraste dinámico 14

- Controles 6
- Control paterno. *Ver* Bloqueo infantil
- Control remoto
 - Uso avanzado 12
 - Uso básico 6, 7
- Cuidado
 - Ambiental 5
 - Pantalla 5
- Cuidado ambiental 5
- Cuidado de la pantalla 5

D

- DBS, conectar 7
- Definir las conexiones 30
- Desconectar el suministro eléctrico 8
- Descripción general, TV 6
- Desfase
 - Horizontal 14
 - Vertical 14
- Desfase Horizontal 14
- Desfase Vertical 14
- Dispositivo, conectar 31

E

- EAS 27
- Ecuador 15
- Especificaciones 37
- Especificaciones técnicas 37

F

- Formato de video, modo HD 24
- Fotos y música 22
 - Conectar el dispositivo USB 22
 - Escuchar música 23
 - Ver fotos 23
 - Ver visualización con música 23

H

HD natural motion 14

Nivelador de volumen 15

Número de modelo 5

USB 22

Notas sobre el uso 36

I**Idioma**

Audio 15

Menús 26

Imagen

Cambiar formato 14

Modos automáticos 16

Incredible surround 15

Instalación

Canales 26

Primera vez 9

P

Pantalla, original 1080 24

Formatos admitidos 25

Películas prohibidas 20

Por defecto, volver a 27

V

Versión, software 28

L

Listas de favoritos 16

M**Menú**

Acceso rápido 13

Idioma 26

Menú de acceso rápido 13

Modo

Casa o Tienda 26

HD 24

PC 24

Modo automático 16

Modo Casa 26

Modo demo 25

Modo HD 24

Modo PC 24

Modo Tienda 26

Multimedia 22

Música. Ver Fotos y música

R

Realce 14

Reduc. del ruido 14

Reloj 17

Reproducción de un toque 25

Resolución de pantalla, modo PC 24

S**Software**

Actualizar 28

Versión 28

Sonido

Modos automáticos 16

Modo surround 15

Subtítulos 21

T

Temporizador 17

Reloj 17

Temporizador 17

Tono 14

TV

Clasificaciones 19

Descripción general 6

Ubicar 7

N

U

Ubicación 26

14. Garantía

GARANTÍA LIMITADA PHILIPS UN (1) AÑO

COBERTURA DE GARANTÍA:

La obligación de la garantía PHILIPS se limita a los términos establecidos a continuación.

QUIÉNES ESTÁN CUBIERTOS:

Philips le garantiza el producto al comprador original o a la persona que lo recibe como regalo contra defectos en los materiales y en la mano de obra, a partir de la fecha de la compra original ("período de garantía") en el distribuidor autorizado. El recibo de ventas, donde aparecen el nombre del producto y la fecha de la compra en un distribuidor autorizado, se considerará comprobante de esta fecha.

LO QUE ESTÁ CUBIERTO:

La garantía Philips cubre productos nuevos si se produce algún defecto en el material o la mano de obra y Philips recibe un reclamo válido dentro del período de garantía. A su propia discreción, Philips (1) reparará el producto sin costo, usando piezas de repuesto nuevas o reacondicionadas; (2) cambiará el producto por uno nuevo o que se ha fabricado con piezas nuevas o usadas utilizables, y que sea al menos funcionalmente equivalente o lo más parecido al producto original del inventario actual de Philips; o (3) reembolsará el precio de compra original del producto.

Philips garantiza productos o piezas de repuesto proporcionados bajo esta garantía contra defectos en los materiales y en la mano de obra durante noventa (90) días o por el resto de la garantía del producto original, lo que le promocióne más cobertura.

Cuando se cambia un producto o una pieza, el artículo que usted recibe pasa a ser de su propiedad y el que le entrega a Philips pasa a ser propiedad de éste último. Cuando se proporcione un reembolso, su producto pasa a ser propiedad de Philips.

Nota: Cualquier producto que se venda y que esté identificado como reacondicionado o renovado tiene una garantía limitada de noventa (90) días.

El producto de reemplazo sólo se puede enviar si se cumplen todos los requisitos de la garantía. El incumplimiento de tales requisitos puede ocasionar un retardo.

LO QUE NO SE CUBRE: EXCLUSIONES Y LIMITACIONES:

La garantía limitada se aplica sólo a los productos nuevos fabricados por Philips o para Philips que se pueden identificar por la marca registrada, el nombre comercial o por tener el logotipo correspondiente. Esta garantía limitada no se aplica a ningún producto de hardware ni de software que no sea Philips, incluso si viene empacado con el producto o si se vende junto con éste. Los fabricantes, proveedores o editores que no sean Philips pueden proporcionar una garantía por separado para sus propios productos empacados con el producto Philips.

Philips no es responsable por ningún daño o pérdida de programas, datos u otra información almacenados en algún medio contenido en el producto, ni por ningún producto o pieza que no sea Philips que no esté cubierta por esta garantía. La recuperación o la reinstalación de programas, datos u otra información no está cubierta por esta garantía limitada.

Esta garantía no se aplica (a) a daños causados por accidente, abuso, mal uso, negligencia, mala aplicación o a productos que no sean Philips; (b) a daño provocado por servicio realizado por

Esta garantía le otorga derechos legales específicos. Usted puede tener otros derechos que varían entre los diferentes estados y provincias.

cualquier persona distinta de Philips o de un establecimiento de servicio autorizado de Philips; (c) a productos o piezas que se hayan modificado sin la autorización por escrito de Philips; (d) si se ha retirado o desfigurado el número de serie de Philips; y tampoco se aplica la garantía a (e) productos, accesorios o insumos vendidos TAL COMO ESTÁN sin garantía de ningún tipo, lo que incluye productos Philips vendidos TAL COMO ESTÁN por algunos distribuidores.

Esta garantía limitada no cubre:

- Los costos de envío al devolver el producto defectuoso a Philips.
- Los costos de mano de obra por la instalación o configuración del producto, el ajuste de controles del cliente en el producto y la instalación o reparación de sistemas de antena o fuente de señal externos al producto.
- La reparación del producto o el reemplazo de piezas debido a instalación o mantenimiento inadecuada, a conexiones hechas a un suministro de voltaje inadecuado, sobrevoltaje de la línea de alimentación, daño causado por relámpagos, imágenes retenidas o marcas en la pantalla producto de la visualización de contenido fijo durante períodos prolongados, reparaciones cosméticas debido al desgaste normal, reparaciones no autorizadas u otras causas que no se encuentren bajo el control de Philips.
- Daños o reclamos por productos que no están disponibles para su uso, por datos perdidos o por pérdida de software.
- Daños debido a mala manipulación en el transporte o accidentes de envío al devolver el producto a Philips.
- Un producto que requiera modificación o adaptación para permitir su funcionamiento en algún país que no sea el país para el que se diseñó, fabricó, aprobó y/o autorizó o la reparación de productos dañados por estas modificaciones.
- Un producto que se use para propósitos comerciales o institucionales (lo que incluye, entre otros, los de alquiler).
- La pérdida del producto en el envío y cuando no se pueda proporcionar una firma que verifique el recibo.
- No operar según el Manual del propietario.

PARA OBTENER AYUDA EN LOS EE.UU., PUERTO RICO O EN LAS ISLAS VÍRGENES DE LOS EE.UU...
Comuníquese con el Centro de Atención al Cliente al:
1-888-PHILIPS (1-888-744-5477)

PARA OBTENER AYUDA EN CANADÁ...
1-800-661-6162 (si habla francés)
1-888-744-5477 - (Si habla inglés o español)

LA REPARACIÓN O EL REEMPLAZO, SEGÚN LO DISPONE ESTA GARANTÍA, ES LA SOLUCIÓN EXCLUSIVA PARA EL CLIENTE. PHILIPS NO SERÁ RESPONSABLE DE LOS DAÑOS INCIDENTALES O INDIRECTOS QUE INFRINJAN ALGUNA GARANTÍA EXPRESA O IMPLÍCITA SOBRE ESTE PRODUCTO. CON EXCEPCIÓN DE LO QUE PROHIBA LA LEY VIGENTE, TODA GARANTÍA IMPLÍCITA DE COMERCIABILIDAD Y ADECUACIÓN PARA UN PROPÓSITO PARTICULAR EN ESTE PRODUCTO ESTÁ LIMITADA EN DURACIÓN A LO QUE ESPECIFIQUE ESTA GARANTÍA.

Algunos estados no permiten las exclusiones ni la limitación de los daños incidentales o indirectos, ni permiten limitaciones sobre la duración de la garantía implícita, de modo que las limitaciones o exclusiones anteriores pueden no aplicarse a usted.

Philips P.O. Box 671539, Marietta, GA. 30006-0026

3121 233 48842

GARANTIA INTERNACIONAL - EXCEPTO PARA MÉXICO

¡Agradecemos su preferencia!

Philips pone a su disposición una amplia red de Centros de Servicios Especializados a donde usted podrá dirigirse en caso de requerir asistencia técnica con respecto a la instalación, funcionamiento o cualquier anomalía que presente su producto Philips, tanto durante el período de vigencia de la garantía como con posterioridad.

- **Periodo de vigencia de la garantía**

Televisores: 01 año a partir de la fecha de compra
Videograbadores: 01 año a partir de la fecha de compra

- **Condiciones de la garantía**

La garantía cubre la reparación gratuita del producto ante cualquier mal funcionamiento o defecto de fabricación. Incluye la totalidad de los componentes y la mano de obra necesaria para su reemplazo en nuestros Centros de Servicios oficiales.

- **La garantía no cubre**

- Daños causados por sobrevoltaje u otras alteraciones en el suministro de energía eléctrica, fenómenos naturales como terremotos, tormentas eléctricas, inundaciones.
- Desperfectos causados por accidentes, transportes, golpes, uso del voltaje diferente al especificado en el producto, desgaste manual, mala recepción, ocasionada por antena deficiente o señales de transmisión débiles.
- Gastos del transporte del aparato a reparar.
- Problemas con el cinescopio de un TVColor por su traslado entre hemisferios norte y sur.

- **La calificación de las averías**

Corresponderá únicamente a los servicios oficiales de Philips quedando sin efecto la garantía si el producto es manipulado por personas ajenas a estos servicios.

- **Como hacer efectiva la garantía**

Para solicitar una reparación en garantía usted debe llevar su producto a cualquiera de los Centros de Servicio oficiales y presentar la factura o boleta de compra en donde consta la fecha de compra. Cuando se trata de aparatos de gran tamaño, puede solicitar la visita de un técnico a domicilio.

- **Garantía Internacional**

Todos los productos Philips tienen garantía internacional, no importa donde usted los haya adquirido siempre que estén dentro del periodo de tiempo especificado.

- **Después del periodo de garantía**

Su producto continua teniendo servicio técnico en todos nuestros Centros de Servicio en donde también podrá adquirir repuestos originales y accesorios para el mismo.

- **Comuníquese con nosotros**

Si usted tiene alguna duda con respecto a su producto, o donde adquirir otros productos Philips, o reclamos con respecto a la prestación del servicio, Philips dispone de un teléfono en donde le resolverán su pregunta.

Bolivia (La Paz)	2224924
Chile (Santiago)	600-7445477
Colombia (Bogotá)	980018971
Ecuador (Quito)	2-2546100
Panamá (Panamá)	2239544
Perú (Lima)	Philips Peruana S.A. Customer Desk Av. Larco 1301 4to Piso Casilla 1841 Miraflores - Lima 18 Phone 51-1-6106200 0 800 00100 (Llamada sin costo) 80074454
Venezuela (Caracas)	

Para atención fuera de Latino America contacte Philips Local o a:
Philips Consumer Service
Beukenlaan 2
5651 CD EINDHOVEN
THE NETHERLANDS



DATOS SUJETOS A CAMBIOS SIN PREVIO AVISO.

ESPAÑOL

POLIZA DE GARANTIA PARA MEXICO

ESTA POLIZA ES GRATUITA

Este aparato ha sido cuidadosamente diseñado y se ha fabricado con los mejores materiales bajo un estricto control de calidad, garantizando su buen funcionamiento por los periodos establecidos según el aparato (ver lista en la parte inferior) **a partir de la entrega del aparato al consumidor.**

Esta póliza incluye la reparación o reposición gratuita de cualquier parte o componente que eventualmente fallase y la mano de obra necesaria para su reparación, así como los gastos de transportación dentro de nuestros centros de servicio, misma que se hará efectiva en cualquiera de nuestros centros de servicio autorizados en el país.

Si su aparato llegase a requerir de nuestro servicio de garantía, acuda al centro de servicio más cercano a su domicilio, de tener alguna duda por favor llame a nuestro **CENTRO DE INFORMACIÓN AL CLIENTE LADA** sin costo en toda la republica al **01 800 504 62 00** en donde con gusto le indicaremos el centro de servicio autorizado más cercano a su domicilio.

PHILIPS MEXICANA S.A. de C.V. a través de sus centros de servicio autorizados **reparará y devolverá a usted su aparato en un plazo no mayor a 20 días hábiles,** contados a partir de la fecha de ingreso, impresa en la orden de servicio de cualquiera de nuestros centros de servicio autorizados.

La garantía de esta póliza cubre cualquier desperfecto o daño eventualmente ocasionado por los trabajos de reparación y/o traslado del aparato en el interior de nuestros centros de servicio autorizados.

Esta póliza sólo tendrá validez, si está debidamente requisitada, sellada por la casa vendedora, en caso de extravío de esta póliza, podrá hacer efectiva su garantía con la presentación de su factura de compra.

ESTA POLIZA NO SE HARA EFECTIVA EN LOS SIGUIENTES CASOS:

- Cuando el aparato sea utilizado en condiciones distintas a las normales.
- Cuando el aparato no haya sido operado de acuerdo con el instructivo de uso que se le acompaña.
- Cuando la causa de la falla o mal funcionamiento sea consecuencia de una reparación inadecuada o alteración producida por personas no autorizadas por PHILIPS MEXICANA S.A. de C.V.

PERIODOS DE GARANTIA

36 MESES.- Monitores para computadora.

12 MESES.- Televisores con y sin reproductor de video digital DVD, videocassetteras, reproductores de discos de video digital DVD, reproductores de disco de video digital con pantalla incluida, grabadores reproductores de disco de video digital DVD, grabadores reproductores de disco compacto, Radiograbadoras con y sin reproductor de disco compacto, reproductores de disco compacto portátil, video proyectores (excepto la lámpara) , cámaras de video, decodificadores de señal (IRD), televisores para hotel, sistemas de observación, televisores de proyección, teléfonos celulares, pagers, minisistemas de audio, minisistemas de audio con reproductor de disco de video digital integrado, microsistemas de audio, sistemas de cine en casa, sistemas reproductores de disco de video digital, equipos modulares, sintonizadores, facsímils, LNB, antenas de recepción de satélite, DVD ROM, CDR ROM y CDRW ROM para computadora.

6 MESES.- reproductores de cassette portátil, radio relojes, radios A.M./F.M., reproductores de audio digital MP3 (Internet), auto estéreos, teléfonos, teléfonos inalámbricos, cámaras digitales.

3 MESES.- Accesorios, controles remotos, bocinas, cintas para fax y para cámaras de videoconferencia, micrófonos, audífonos.

PHILIPS

MC – 719 - ARCO

Philips Mexicana, S.A. de C.V.

Producto Importado por:
Philips Mexicana, S.A. de C.V.

Av. La Palma No.6
Col. San Fernando La Herradura
Huixquilucan, Edo. de México. C.P. 52784
Tel. 52 69 90 00

Centro de Información al Cliente
Información General

LADA SIN COSTO PARA TODA LA REPUBLICA
01 800 504 62 00
CORREO ELECTRONICO
philips@merkafon.com

MODELO _____ No. DE SERIE _____

La presente garantía contará a partir de: DIA _____ MES _____ AÑO _____

En caso que en su producto presente alguna falla, acuda al centro de servicio más cercano a su domicilio (según listado de talleres anexo) y en caso de tener alguna duda o pregunta por favor llame a nuestro

Centro de información al Cliente, en donde con gusto le atenderemos en todo lo relativo a:

- * Servicio de sus aparatos Philips
- * Información de productos y Talleres Autorizados Philips
- * Asesoría en el manejo e instalación de su producto Philips
- * Información en donde puede adquirir productos y accesorios Philips

Para hacer efectiva la garantía de su producto, es necesario presentar esta póliza debidamente requisitada o de lo contrario, presentar su factura de compra.

CENTROS DE SERVICIO AUTORIZADOS PHILIPS EN LAS PRINCIPALES CIUDADES

NOTA: Los Centros que tengan (S) solo proporcionan Servicio y los que tengan (SR) venden refacciones, accesorios y proporcionan Servicio

CIUDAD	LADA	TELEFONO	CORREO ELECTRONICO		CIUDAD	LADA	TELEFONO	CORREO ELECTRONICO	
ACAPULCO, GRO	744	483-32-96	serproa@yahoo.com.mx	S	MEXICO, D. F. ZONA NORTE	55	55-67-19-92 55-67-22-56	chyr_electronica@yahoo.com.mx	S
AGUASCALIENTES, AGS	449	915-51-81	jimsaele@hotmail.com	S	MEXICO, D. F. ZONA ORIENTE	55	57-58-89-37	cnoguedam@terra.com.mx	S
CAMPECHE, CAMP.	981	816 25 75	oreza@hotmail.com	S	MEXICO, D. F. ZONA PONIENTE	55	58 12 44 12	raulmtzm@avantel.net	S
CANCUN, Q ROO.	998	984 18 74	gammacancun@webtelmex.net.mx	S	MONTERREY, N.L	818	375-16-17 400-54-03	mcesa@prodigy.net.mx	S
CD. JUAREZ, CHIH	656	618-21-28 623-46-20	teleservicio@prodigy.net.mx	S	MORELIA, MICH	443	312-03-17	multiservicios_profesionales_de_zamora@msn.com	S
CD. OBREGON, SON	644	412-41-51 416-20-93	mena747@prodigy.net.mx	S	NEZAHUALCOYOTL EDO. MEX	55	57-33-34-98	vicentegutierrez@prodigy.net.mx	S
CD. VICTORIA, TAMP.	834	315-66-03 312-51-93	eeii_smiller@yahoo.com.mx	S	OAXACA, OAX	951	516-47-37	elfrancistor@prodigy.net.mx	S
COLIMA, COL	312	314-03-01	tv_antenas@hotmail.com	S	ORIZABA, VER	272	724 38 53	barreda_electronics@hotmail.com	S
CUERNAVACA, MOR	777	313-00-49 313-90-92	centroserviciohertz@hotmail.com	S	PACHUCA, HGO	771	714-15-81	zarateelc@hotmail.com	S
CULIACAN, SIN	667	716-15-10	stereovox@cln.megared.net.mx	S	POZA RICA, VER	782	824 47 82	sonydigital@prodigy.net.mx	S
CHIHUAHUA, CHIH	614	421-59-30 421-63-61	comercialdomestica@hotmail.com	S	PUEBLA, PUE	222	248-77-64 231-63-77	rascon12@prodigy.net.mx	S
CHILPANCIINGO, GRO.	747	471 72 73	ingelec_gro@hotmail.com	S	QUERETARO, QRO	442	216-10-09		S
DURANGO, DGO	618	825-00-05	evsurdgo@yahoo.com	S	SALTILLO, COAH	844	415 35 80	electronicadigital_07@hotmail.com	S
GUADALAJARA, JAL	33	36-15-72-62 36-16-83-27	www. Leecom.com.mx	S	SAN LUIS POTOSI, S.L.P	444	815-34-07	centro_servicioslp@prodigy.net.mx	S
HERMOSILLO, SON	662	210-54-95 210-05-86	manuelw@prodigy.net.mx	S	SATELITE. EDO. MEX	55	55 62 59 73	missus_satellite@hotmail.com	S
IRAPUATO, GTO	462	626-51-10	tv_gase@hotmail.com	S	TAMPICO, TAMP.	833	214 13 60	electromovie@prodigy.net.mx	S
LA PAZ, B.C.S	612	122-95-99	cenalfa@prodigy.net.mx	S	TEPIC, NAY	311	212-66-93	spe_tn@hotmail.co	S
LEON, GTO	477	770-26-99	tecespecializados@hotmail.com	S	TIJUANA, B.C.N	664	621-22-15	www.egi1@telnor.net	S
MATAMOROS, TAMP.	868	813-50-13	digitalelectronica@comunicable.net	S	TOLUCA, EDO. MEX	722	214-83-09		S
MAZATLAN, SIN	669	982-42-21	e_santel@hotmail.com	S	TOLUCA, EDO. MEX	722	213 62 94		S
MERIDA, YUC	999	928-59-05	evia2@prodigy.net.mx	S	TORREON, COAH	871	732-49-49	jomar02@prodigy.net.mx	S
MEXICALI, B.C.N	686	561-98-08 561-98-18	bajaelectronics@aol.com	S	TUXTLA GUTIERREZ, CHIS	961	618-19-08	kcvideo@prodigy.net.mx	S
MEXICO D.F. ZONA ARAGON	55	57 94 06 34	philipservicio@hotmail.com	S	URUAPAN, MICH	452	524-08-38 524-37-78	rosaliaq@mich1.telmex.net.mx	S
MEXICO D.F. ZONA CENTRO	55	55 21 60 07	unitelmex@yahoo.com.mx	SR	VERACRUZ, VER	229	932-78-23 932-44-44	antza@ver.megared.net.mx	S
MEXICO, D. F. ZONA SUR	55	55-36-71-03 55-36-25-75	centrodeservicioelectronico@hotmail.com	S	VILLAHERMOSA, TAB	993	314-31-36 314-61-67	villatec@intrasur.net.mx	S
MEXICO, D. F. ZONA NORTE	55	53 68 30 21	tissaser@prodigy.net.mx	S	ZACATECAS, ZAC.	492	922 31 63	sertecmur@hotmail.com	S

Para mayor referencia de Talleres de Servicio Autorizados en otras ciudades comunicarse al 01 800 504 62 00 (lada sin costo)

