

Panasonic®

Model No.
Número de modelo

TC-P42C2
TC-P46C2
TC-P50C2

Operating Instructions

42"/46"/50" Class 720p Plasma HDTV
(41.6/46.0/49.9 inches measured diagonally)

Manual de instrucciones

Televisión de alta definición de 720p y clase
42"/46"/50" de Plasma
(41,6/46,0/49,9 pulgadas medidas diagonalmente)

For assistance (U.S.A./Puerto Rico), please call:

1-877-95-VIERA (958-4372)

or visit us at www.panasonic.com/contactinfo

For assistance (Canada), please call:

1-866-330-0014

or visit us at www.vieraconcierge.ca

Para solicitar ayuda (EE.UU./Puerto Rico), llame al:

1-877-95-VIERA (958-4372)

ó visítenos en www.panasonic.com/contactinfo

VIERA

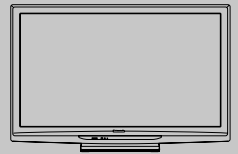

Quick Start Guide

► See page 8-16

Guía de inicio rápido

► vea la página 8-16

HDMI

HDTV

VIERA Link™



VIERA™
IMAGE VIEWER

English

Thank you for purchasing this Panasonic product.
Please read these instructions before operating your set and retain them for future reference. The images shown in this manual are for illustrative purposes only.

Español

Gracias por su decisión de comprar este producto marca Panasonic.
Lea estas instrucciones antes de utilizar su televisor y guárdelas para consultarlas en el futuro. Las imágenes mostradas en este manual tienen solamente fines ilustrativos.



TQB2AA0572

Sienta un nivel increíble de excitación multimedia

Disfrute de multimedia

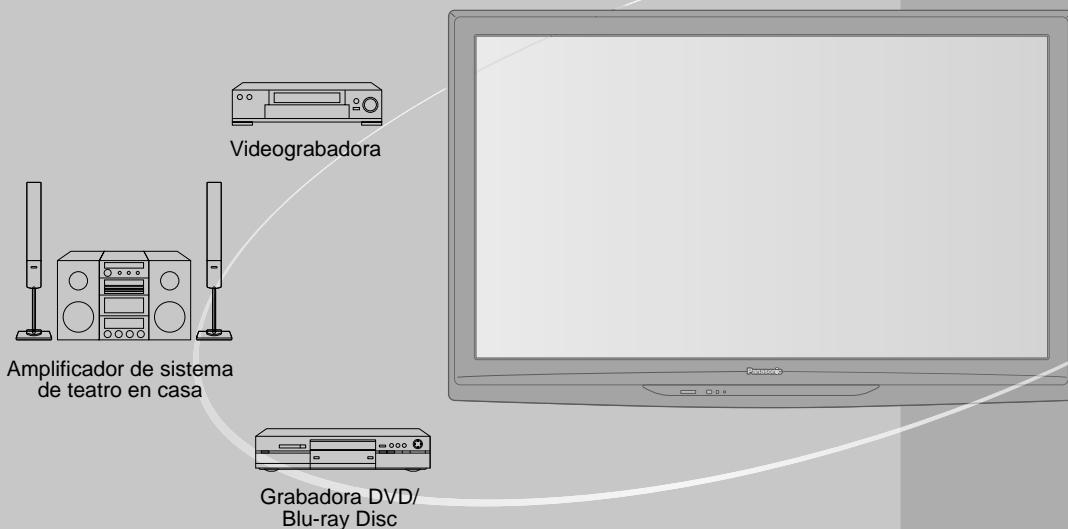

HDMI

HDMI, el logotipo HDMI y High-Definition Multimedia Interface son marcas comerciales o marcas comerciales registradas de HDMI Licensing LLC en Estados Unidos y otros países.

VIERA Link™

VIERA Link™ es una marca de fábrica de Panasonic Corporation.



El logotipo SDHC es una marca comercial de SD-3C, LLC.

HDAVI Control™ es una marca de fábrica de Panasonic Corporation.

Fabricado bajo licencia de Dolby Laboratories.
DOLBY y el símbolo de la D doble son marcas comerciales de Dolby Laboratories.

Índice

Asegúrese de leer

- Precauciones para su seguridad..... 4
- Notas..... 7

Guía de inicio rápido

- Accesorios/Accesorio opcional..... 8
- Conexión básica..... 11
- Identificación de los controles 13
- Ajuste Inicial 14

¡Disfrute de su televisor!

Características básicas

- Para ver la televisión 17
- Utilización de VIERA TOOLS 20
- Visualización con VIERA IMAGE VIEWER..... 22
- Para ver vídeo y DVDs..... 24

Funciones avanzadas

- Cómo utilizar las funciones de los menús (imagen, sonido, etc.)..... 25
- VIERA Link™ "HDAVI Control™" 28
- Bloqueo 34
- Edición y configuración de canales 36
- Subtítulos 38
- Títulos de entradas..... 39
- Utilización del temporizador 40
- Conexiones AV recomendadas 41

Preguntas frecuentes, etc.

- Lista de clasificaciones para el bloqueo..... 42
- Información técnica 43
- Cuidados y limpieza 47
- Preguntas frecuentes 48
- Especificaciones..... 50

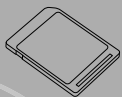

Tarjeta de memoria SD

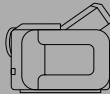

Cámara de vídeo

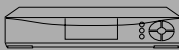

Receptor digital multimedia



Reproductor DVD/
Blu-ray Disc



Este producto cumple con los requisitos de ENERGY STAR cuando se emplea la configuración "Uso en Hogar", una configuración con la que se logra ahorrar energía. Cualquier modificación en la configuración "Uso en Hogar" o en cualquier otra configuración predeterminada en fábrica podría resultar en un consumo de energía superior a los niveles que cumplen con los requisitos de ENERGY STAR.



www.CE.org/safety

Guía de inicio rápido

Visión

Funciones avanzadas

Preguntas frecuentes, etc.

Precauciones para su seguridad

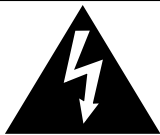

ADVERTENCIA
RIESGO DE DESCARGA ELÉCTRICA NO ABRIR



El rayo con punta de flecha dentro de un triángulo equilátero tiene la finalidad de avisar al usuario de que hay piezas en el interior del producto que si las tocan las personas éstas pueden recibir una descarga eléctrica.
El signo de exclamación dentro de un triángulo equilátero tiene la finalidad de avisar al usuario de la existencia de instrucciones de utilización y servicio importantes en el material impreso que acompaña al aparato.

ADVERTENCIA: Para reducir el riesgo de sufrir una descarga eléctrica, no retire la cubierta ni el panel posterior. En el interior no hay piezas que deba reparar el usuario. Solicite las reparaciones al personal de servicio calificado.

ADVERTENCIA: Para reducir el riesgo de que se produzca un incendio o de sufrir una descarga eléctrica, no exponga este aparato a la lluvia ni a la humedad. No ponga encima del aparato (incluyendo estanterías que se encuentren encima del mismo, etc.) recipientes con agua (floreros, tazas, cosméticos, etc.).

Instrucciones de seguridad importantes

- 1) Lea estas instrucciones.
- 2) Guarde estas instrucciones.
- 3) Cumpla con todas las advertencias.
- 4) Siga todas las instrucciones.
- 5) No utilice este aparato cerca del agua.
- 6) Limpie el aparato solamente con un paño seco.
- 7) No tape las aberturas de ventilación. Haga la instalación siguiendo las instrucciones del fabricante.
- 8) No instale el aparato cerca de fuentes de calor como, por ejemplo, radiadores, salidas de aire caliente, estufas y otros aparatos (incluyendo amplificadores) que produzcan calor.
- 9) No anule la característica de seguridad del enchufe polarizado o del enchufe del tipo de puesta a tierra. Un enchufe polarizado tiene dos clavijas, una más ancha que la otra. Un enchufe de puesta a tierra tiene dos clavijas y una espiga de puesta a tierra. La clavija ancha y la espiga de estos enchufes han sido suministradas para su seguridad. Si el enchufe suministrado no puede conectarse al tomacorriente, consulte a un electricista para que le cambie el tomacorriente obsoleto.
- 10) Proteja el cable de alimentación para que no lo pisen ni lo pellizquen, especialmente en el enchufe, tomacorriente y en el punto donde sale del aparato.
- 11) Utilice solamente los accesorios especificados por el fabricante.
- 12) Utilice solamente el aparato con el carrito, base, trípode, soporte o mesa especificado por el fabricante o vendido con el aparato. Cuando se utilice un carrito, tenga cuidado al mover la combinación del carrito / aparato para evitar heridas en el caso de que ésta se dé la vuelta.
- 13) Desenchufe este aparato durante las tormentas eléctricas o cuando no lo utilice durante un largo periodo de tiempo.
- 14) Solicite todas las reparaciones al personal de servicio calificado. Las reparaciones resultan necesarias cuando el aparato se ha estropeado de cualquier forma: se ha estropeado el cable o el enchufe de alimentación, se ha derramado líquido o han caído objetos dentro del aparato, el aparato ha quedado expuesto a la lluvia o a la humedad, no funciona normalmente o se ha caído.
- 15) Para impedir las descargas eléctricas, asegúrese de que la patilla de puesta a tierra de la clavija del cable de alimentación de CA esté firmemente conectada.



ADVERTENCIA/PRECAUCION

ADVERTENCIA

Las piezas pequeñas pueden presentar un peligro de asfixia si se tragan por accidente. Guarde las piezas pequeñas donde no puedan alcanzarlas los niños pequeños.

Tire las piezas pequeñas y otros objetos que no sean necesarios, incluyendo los materiales de embalaje y las bolsas/hojas de plástico, para impedir que los niños pequeños jueguen con ellas corriendo el riesgo de que puedan asfixiarse.

■ Instalación

Si no se instala correctamente, el televisor de plasma podría caer y provocar daños personales e incluso la muerte. Respete las siguientes advertencias para evitar posibles daños personales o incluso la muerte:

- **Instale el televisor de plasma correctamente utilizando el pedestal o la base recomendada por el fabricante, el hardware apropiado y de acuerdo con las instrucciones de instalación.**

Esta el televisor de plasma puede utilizarse sólo con los siguientes accesorios opcionales. El uso con otros tipos de accesorios opcionales puede provocar inestabilidad. Panasonic Corporation fabrica todos los accesorios siguientes.

- Abrazadera de suspensión de pared (Anglado) TY-WK4P1RW

- **Asegúrese de que un técnico calificado se encargue de la instalación y la configuración.**

Es necesaria la ayuda de dos o más personas para instalar y desmontar el televisor.

- **Algunos soportes de pared (soportes de suspensión) no están diseñados para la instalación en paredes utilizando espárragos de acero o estructuras cilíndricas antiguas.** Solicite a su distribuidor o contratista autorizado que sujete el soporte de pared correctamente.
- **No guíe el cable eléctrico de la TV por dentro de la pared.** El cable eléctrico no está diseñado para montarse por dentro de la pared. Hacer esto puede originar un peligro de incendio.
- **No coloque el televisor de plasma ni la base del mismo sobre superficies inclinadas o inestables.** La televisor de plasma puede caerse o darse vuelta.
- **No monte el televisor de plasma en un pedestal inapropiado.**
- **No coloque el televisor de plasma en muebles que se puedan utilizar fácilmente como escalón, como por ejemplo una estantería.**
- **No se suba sobre el televisor de plasma ni permita que lo hagan los niños.**
- **Coloque o instale el televisor de plasma en un lugar donde no se pueda empujar, volcar o golpear y caer.**
- **Coloque todos los cables de forma que nadie pueda tropezar y que no atraigan la atención de niños curiosos, ya que podrían tirar de ellos.**
- **No coloque objetos encima de la televisor de plasma.** Si se derrama agua en la televisor de plasma o entran objetos extraños en su interior, se puede provocar un cortocircuito que causará fuego o descarga eléctrica. Si entran objetos extraños en el interior de la televisor de plasma, consulte con su tienda local de Panasonic. En el improbable caso de que reciba una descarga eléctrica de este producto, es posible que la toma de corriente eléctrica de su casa no esté cableada correctamente. Solicite el servicio de un electricista para que compruebe que la toma de corriente eléctrica para la TV esté correctamente cableada. Si persiste el problema, acuda a un centro de servicio para que la TV reciba el mantenimiento necesario de un técnico autorizado.

■ Cable de alimentación de CA

Para prevenir que se produzca un incendio o una descarga eléctrica:

- El televisor de plasma está diseñado para trabajar en una red de 120 V CA y 60 Hz. Inserte la clavija del cable de alimentación al máximo en la toma de corriente. Si el enchufe no ha entrado completamente puede generar calor y ser el origen de un incendio.
- El cable de alimentación de CA suministrado es para ser utilizado con este aparato solamente.
- No utilice ningún otro cable de alimentación que no sea el suministrado con este televisor.
- No toque el enchufe del cable eléctrico con las manos mojadas.
- No haga nada que pueda dañar el cable de alimentación de eléctrico.
- Cuando desenchufe el cable de alimentación de eléctrico, sujete del enchufe y no el cable.
- No utilice el cable de alimentación si la clavija o el propio cable están dañados.
Cambie el cable o póngase en contacto con un centro de servicio técnico autorizado.
- No use un adaptador que convierta el conector del enchufe de tres (3) clavijas a conector con dos (2) clavijas para conectar su TV a la toma de corriente eléctrica de la pared. Esto iría contra el propósito de seguridad del enchufe de la TV, lo cual puede orinar un peligro de descarga eléctrica. Si la toma de corriente eléctrica de la pared no admite enchufes de tres (3) clavijas, solicite a un electricista que reemplace la toma con una adecuada y que compruebe el cableado correspondiente.

■ Manejo del cable de alimentación

- Inserte el enchufe de alimentación completamente en la toma de corriente. (Si el enchufe estuviese flojo, podría generar calor y causar un incendio.)
- Cerciórese de que el enchufe esté fácilmente accesible.
- Cerciórese de que el terminal de puesta a tierra del enchufe de alimentación esté conectado con seguridad para evitar descargas eléctricas.
 - Un aparato con construcción CLASE I deberá conectarse a una toma de corriente con conexión de protección a tierra.
- No toque el enchufe de alimentación con las manos húmedas. (Esto podría causar una descarga eléctrica.)
- No utilice ningún cable de alimentación que no sea el suministrado con este TV. (Esto podría causar una descarga eléctrica.)
- No dañe el cable de alimentación. (Un cable dañado podría causar un incendio o descarga eléctrica.)
 - No mueva el TV con el cable de alimentación enchufado en una toma de corriente.
 - No coloque ningún objeto pesado sobre el cable de alimentación, ni coloque éste cerca de un objeto de gran temperatura.
 - No retuerza el cable, no lo doble excesivamente, ni lo estire.
 - No tire del cable. Sujételo por el enchufe de alimentación cuando vaya a desconectarlo.
 - No utilice un enchufe de alimentación ni una toma de corriente dañados.
- Si se produce un problema (por ejemplo falta la imagen o sonido), o si sale humo o hay olores no normales de la televisor de plasma, desenchufe inmediatamente el cable eléctrico del tomacorriente.

El uso continuado del televisor bajo estas condiciones puede causar un incendio o un daño permanente en la unidad. Lleve el televisor a que lo revisen en un centro de servicio autorizado. Debido a la alta tensión que soporta el televisor, se recomienda evitar las intervenciones técnicas en el mismo por parte de personal no autorizado.

- En caso de penetrar agua o algún objeto en el televisor de plasma, si se cae al suelo o si la carcasa resulta dañada, desconecte el cable de alimentación de forma inmediata.

Podría producirse un cortocircuito y provocar un incendio. Encargue su inspección a un centro de servicio técnico autorizado.

⚠ PRECAUCION

- No cubra los orificios de ventilación. La televisor de plasma puede calentarse excesivamente provocado fuego o daños en la televisor de plasma.
- Deje un espacio de 3 15/16" (10 cm) o más en las partes superior, izquierda y derecha, y 2 3/4" (7 cm) o más en la parte posterior.
- Siempre que utilice el pedestal, asegúrese de que no haya ningún objeto que pueda obstruir la ventilación en el espacio entre la parte inferior del televisor y la superficie del pedestal o la base.

■ Cuando utilice la televisor de plasma

- Desconecte todos los cables antes de mover la televisor de plasma.
Si fuera necesario mover la televisor de plasma a otro lugar y se dejan algunos cables conectados, éstos pueden dañarse, provocar un incendio o una descarga eléctrica.
- A fin de evitar que se produzca una descarga eléctrica, desconecte la clavija de red de la toma de corriente como medida de precaución antes de limpiar el televisor.
- Transporte la televisor de plasma solamente en posición vertical.
Transportar la unidad con su pantalla hacia arriba o hacia abajo puede dañar el sistema de circuitos interno.
- Con ayuda de un paño seco, limpie el polvo del cable de alimentación y la clavija de forma regular.
El polvo acumulado en la clavija del cable de alimentación puede incrementar la humedad y, en consecuencia, provocar daños en el aislamiento y causar un incendio.
Esta televisor de plasma radia rayos infrarrojos, y por lo tanto puede afectar a otros equipos de comunicación por infrarrojos. Instale su sensor de infrarrojos en un lugar alejado de la luz directa de su televisor de plasma o de la luz reflejada por ella.
- El televisor seguirá consumiendo energía eléctrica mientras el cable de alimentación permanezca conectado a la toma de corriente.
- El panel de la pantalla está hecho de cristal. No ejerza una presión fuerte o golpee el panel de la pantalla. Esto podría causar daños que pueden resultar en lesiones.
- El televisor es pesado. Deberá ser manejado por 2 o más personas. Sujeten el televisor como se muestra para evitar que se vuelque o caiga y produzca lesiones.

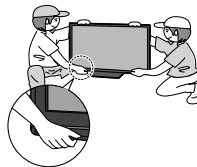

Precauciones para su seguridad (Continuación)



⚠ ADVERTENCIA

AVISOS DE SEGURIDAD DE LA CEA PARA NIÑOS: Las pantallas planas no siempre están montadas sobre bases adecuadas o instaladas de acuerdo con las recomendaciones del fabricante. Las pantallas planas mal colocadas en estanterías, librerías, estantes, escritorios, altavoces, baúles o muebles con ruedas pueden caer y provocar daños personales e incluso la muerte.

La industria de sistemas electrónicos para consumidores (de la cual es miembro Panasonic) trabaja por que el entretenimiento en casa sea entretenido y seguro. Siga siempre las siguientes normas de seguridad para prevenir posibles daños personales e incluso la muerte:

AJUSTES DE SEGURIDAD:

- Un mismo tamaño NO sirve para todo. Siga las recomendaciones del fabricante para garantizar una instalación y un uso seguro de la pantalla plana.
- Lea atentamente todas las instrucciones adjuntas y asegúrese de que las comprende para garantizar un uso correcto del producto.
- No permita que los niños se suban o jueguen con los muebles y los equipos de televisión.
- No coloque la pantalla plana en muebles que se puedan utilizar fácilmente como escalón, como por ejemplo una estantería.
- Recuerde que los niños se dejan llevar por las emociones al ver la tele, especialmente en una pantalla plana "más grande que el mundo". Asegúrese de instalar la pantalla en un lugar donde no se pueda empujar, volcar o golpear y caer.
- Tenga cuidado de colocar todos los cables de la pantalla plana de forma que los niños no puedan cogerlos o tirar de ellos si sienten curiosidad.

MONTAJE EN LA PARED: SI DECIDE INSTALAR LA PANTALLA PLANA EN LA PARED, TENGA PRESENTE QUE SIEMPRE DEBE:

- Utilizar un soporte recomendado por el fabricante de la pantalla y/o por un organismo independiente (por ejemplo UL, CSA, ETL).
- Seguir todas las instrucciones de los fabricantes de la pantalla y el soporte de pared.
- Si no se siente capaz de instalar con seguridad la pantalla plana, póngase en contacto con su distribuidor para contratar un servicio de instalación especializado.
- Asegúrese que la pared donde se va a instalar el soporte es apropiada. Algunos soportes de pared no están diseñados para la instalación en paredes utilizando espárragos de acero o estructuras cilíndricas antiguas. En caso de dudas, póngase en contacto con un instalador profesional.
- Para instalar la pantalla se necesitan dos personas como mínimo. Las pantallas planas pueden ser muy pesadas.

Panasonic recomienda encargar la instalación en la pared a un instalador calificado. Véase la página 4.

La Academia Americana de Pediatría desalienta que los niños menores de dos años vean televisión.

Este producto incorpora el siguiente software:

- (1) software desarrollado de manera independiente por o para Panasonic Corporation,
- (2) software de propiedad de terceros que han licenciado a Panasonic Corporation para su uso,
- (3) software licenciado bajo la Licencia Pública General de GNU, Versión 2 (GLP v2),
- (4) software licenciado bajo la Licencia Pública General Menor de GNU (LGPL) y/o,
- (5) software de fuente abierta además del software autorizado bajo la GPL y/o LGPL

Para el software categorizado como (3) o (4), consulte los términos y condiciones de la GPL v2 y LGPL, según corresponda, en <http://www.gnu.org/licenses/old-licenses/gpl-2.0.html> y <http://www.gnu.org/licenses/old-licenses/lgpl-2.1.html>

Además, el software categorizado como (3) o (4) está registrado oficialmente por varios individuos y/o entidades. Consulte el aviso sobre derechos de autor de dichos individuos en <http://www.am-linux.jp/dl/DTV10UT/>.

EL SOFTWARE GLP/LGPL SE DISTRIBUYE CON LA ESPERANZA DE QUE SEA ÚTIL, PERO SIN NINGUNA GARANTÍA, EXPRESA, IMPLÍCITA O ESTATUTARIA, INCLUIDAS LAS GARANTÍAS IMPLÍCITAS DE MERCANTIBILIDAD O IDONEIDAD PARA UN PROPÓSITO PARTICULAR.

Durante por lo menos tres (3) años a partir de la entrega de los productos, Panasonic proporcionará a cualquier persona que nos contacte a la dirección mencionada más abajo, por un cargo no mayor al de la distribución física del código fuente, una copia legible por máquina del código fuente correspondiente cubierto por la GPL v2/LGPL.

Información de contacto: cdrequest@am-linux.jp

El código fuente también se encuentra disponible de manera gratuita para usted y otros miembros del público a través de nuestro sitio Web.

<http://www.am-linux.jp/dl/DTV10UT/>

DECLARACIÓN DE LA FCC

Este equipo ha sido probado y ha demostrado cumplir con los límites establecidos para dispositivos digitales de la Clase B, de conformidad con el Apartado 15 de las Normas de la FCC. Estos límites han sido diseñados para proporcionar una protección razonable contra las interferencias perjudiciales en una instalación residencial. Este equipo genera, utiliza y puede radiar energía radioeléctrica, y si no se instala y utiliza de acuerdo con las instrucciones, puede causar interferencias perjudiciales en las comunicaciones por radio. Sin embargo, no existe ninguna garantía de que las interferencias no se produzcan en una instalación particular. Si este equipo causa interferencias perjudiciales en la recepción de la radio o la televisión, lo que puede determinarse apagando y encendiendo el equipo, al usuario se le recomienda intentar corregir la interferencia tomando una o más de las medidas siguientes:

- Cambie la orientación o el lugar de instalación de la antena.
- Aumente la separación entre el equipo y el receptor.
- Conecte el equipo a una toma de corriente diferente de aquella a la que está conectada el receptor.
- Consulte al Centro de Servicio Panasonic o a un técnico de radio/TV con experiencia para solicitar ayuda.

Aviso de la FCC:

Para asegurar el cumplimiento ininterrumpido, siga las instrucciones de instalación adjuntas y utilice solamente cables de interfaz blindados cuando conecte a dispositivos periféricos. Cualquier cambio o modificación que no haya sido aprobado explícitamente por Panasonic Corp. of North America podría anular la autorización que tiene el usuario para utilizar este dispositivo.

Responsable:	Panasonic Corporation of North America One Panasonic Way, Secaucus, NJ 07094
Dirección de contacto:	Panasonic Consumer Electronics Company 1-877-95-VIERA (958-4372)
email:	consumerproducts@panasonic.com

AVISO PARA CANADÁ:

Para los Modelos TC-P42C2, TC-P46C2, TC-P50C2
Este aparato digital de la Clase B cumple con la norma canadiense ICES-003.

Notas

■ No muestre una imagen fija durante mucho tiempo

Esto hará que la imagen permanezca en la pantalla de plasma ("Retención de imagen"). Esto no se considera como una falla de funcionamiento y no está cubierto por la garantía.



Para impedir la "Retención de imagen", el salvapantallas se activa automáticamente después de pasar unos pocos minutos si no se envían señales o no se realizan operaciones. (pág. 49)

Imágenes fijas típicas

- Números de canales y otros logotipos
- Imagen visualizada en el modo 4:3
- Fotos de tarjetas SD
- Videojuego
- Imagen de ordenador

■ Configuración

- No ponga la unidad donde quede expuesta a la luz solar directa o a luces brillantes (incluyendo reflejos).
- La utilización de algunos tipos de iluminación fluorescente puede reducir el alcance de transmisión del mando a distancia.

Accesorios/Accesorio opcional

Accesorios

Compruebe que ha recibido todos los elementos que se indican.

Accesorios

- Transmisor de mando a distancia
 - N2QAYB000485



- Pilas para el transmisor de mando a distancia (2)
 - Pila AA



- Cable de CA



- Manual de instrucciones

- VIERA Concierge y Guía de inicio rápido

- Tarjeta del cliente (para EE. UU.)

- Pedestal
 - TBLX0134 (TC-P42C2)
 - TBLX0135 (TC-P46C2, TC-P50C2)

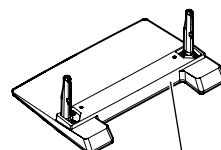

Ensamblaje (pág. 9)

Accesorio opcional Abrazadera de suspensión de pared

(Anglado)

- TY-WK4P1RW

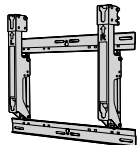

a: 400 mm (15,7")
b: 300 mm (11,8")

Póngase en contacto con su concesionario Panasonic más cercano para adquirir la ménsula de montaje en pared recomendada. Para conocer más detalles, consulte el manual de instalación de la ménsula de montaje en pared.

Parte posterior del televisor

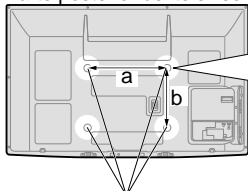

Orificios para la instalación de soportes para montura en pared

Atornille para fijar la unidad de TV en los soportes para montura en pared (no incluidos con la unidad de TV)

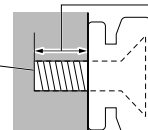

(Vista de lado)

Profundidad del atornillado:
mínimo 15,0 mm (0,59"),
máximo 30,0 mm (1,18")

M8

Advertencia

- Para mantener el rendimiento y la seguridad de la unidad, cerciórese absolutamente de pedir a su concesionario o a un contratista calificado que asegure las abrazaderas de suspensión de pared.
- Lea atentamente las instrucciones suministradas con accesorios opcional, y cerciórese absolutamente de tomar los pasos necesarios para impedir que el televisor se caiga.
- Maneje cuidadosamente el televisor durante la instalación, ya que si lo somete a impactos u otros esfuerzos el producto podría sufrir daños.
- Tome precauciones al fijar los soportes de la montura en la pared. Asegúrese siempre de que no haya cables eléctricos o tubería en la pared antes de instalar los soportes.
- Al utilizar el tipo angular para montura en pared, asegúrese de que haya suficiente espacio para conectar los cables y que estos no queden oprimidos contra la pared cuando ésta sea inclinada hacia adelante.
- Por razones de seguridad, desmonte de la pared las unidades que ya no estén siendo utilizadas.

Instalación de las pilas del mando a distancia

1

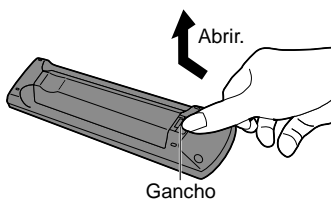

2

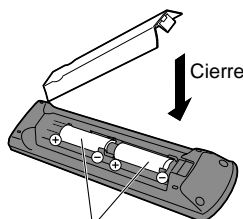

Precaución

- La instalación mal hecha puede causar fugas de electrolito y corrosión, lo que podría dañar el mando a distancia.
 - No mezcle pilas viejas y nuevas.
 - No mezcle pilas de tipos diferentes (pilas alcalinas y de manganeso, por ejemplo).
 - No utilice baterías (Ni-Cd).
- No quemé ni rompa las pilas.

Colocación del pedestal en el televisor con pantalla de plasma

Montaje del pedestal

- Fije firmemente con los tornillos de ensamblaje (A). (4 tornillos en total)
- Apriete firmemente los tornillos.

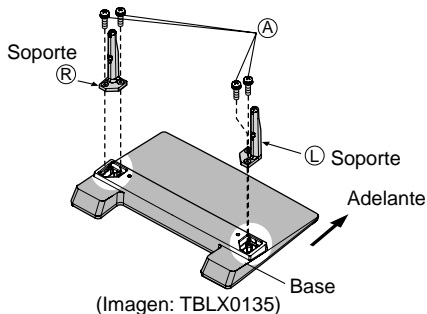

Instalación

- Haga el trabajo en una superficie horizontal y nivelada.
- Apriete firmemente los tornillos.

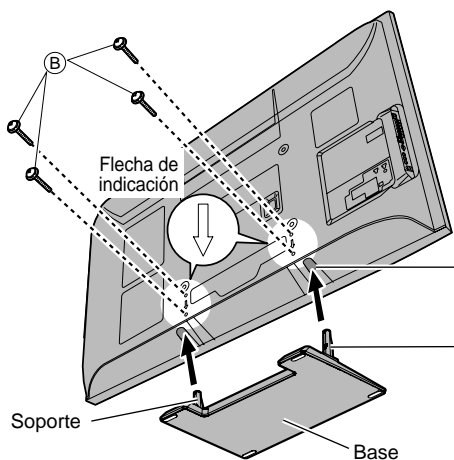

Vista de la parte inferior

Lado trasero

Orificio para la instalación del pedestal

Soporte

- Fije firmemente con los tornillos de ensamblaje (B). (4 tornillos en total)

Accesorios

Tornillo de montaje
(4 de cada uno)

(A) XYN5+F18FN
M5 x 18 (plateado)

(B) THEL078N (para 42")
THEL080N (para 46"/50")
M5 x 30 (negro)

Soporte (2)

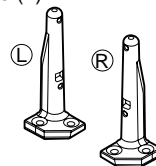

- (L) o (R) están impresas en la parte inferior de los soportes.

Base (1)

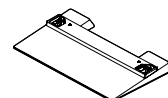

Advertencia

No desarme ni modifique el pedestal.

- De lo contrario, la unidad podría caerse y dañarse, y también podría causar heridas a personas.

Precaución

No utilice ningún otro televisor ni pantalla.

- En caso de no ser así, la unidad puede caerse y dañarse, pudiendo sufrir daños personales.

No utilice el pedestal si está doblado, partido o está roto.

- Si utiliza un pedestal roto, puede dañarse todavía más y puede resultar usted dañado. Llame a la tienda donde lo compró, lo antes posible.

Durante la instalación, asegúrese de apretar bien todos los tornillos.

- Si no se tiene cuidado y los tornillos no están bien apretados durante el armado, la instalación no será lo suficientemente fuerte como para sostener el televisor con pantalla de plasma y éste podrá caerse y dañarse, y podrá causar daños a las personas.

Accesorios/Accesorio opcional (Continuación)

Conexión del cable de alimentación de CA

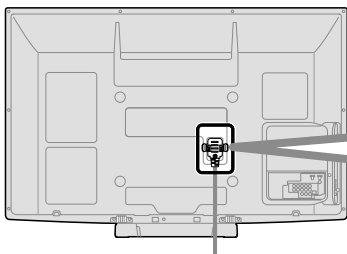

Para colocar

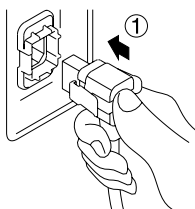

Insértelo firmemente hasta que las lengüetas de ambos lados queden fijadas en posición haciendo un ruido seco.

Para remover

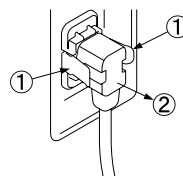

Mantenga presionados los dos cierres laterales hasta liberar los seguros y tire.

Referencia de las conexiones

Terminal de antena

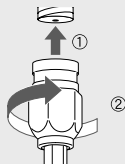

- Apriete firmemente a mano.

Terminal de contactos

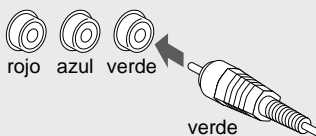

- Haga que concuerden los colores de las clavijas y las terminales.
- Inserte firmemente.

Terminal HDMI

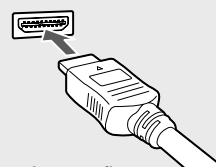

- Inserte firmemente.

Conexión básica

Ejemplo Conexión de antena (Para ver la televisión)

TV

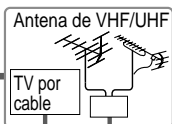

Antena de VHF/UHF

- NTSC (National Television System Committee): Emisión convencional
- ATSC (Advanced Television Systems Committee): Las normas de televisión digital incluyen la televisión de alta definición digital (HDTV), la televisión de definición estándar (SDTV), la emisión de datos, el audio multicanal de sonido envolvente y la televisión interactiva.

Para conectar la terminal de la antena

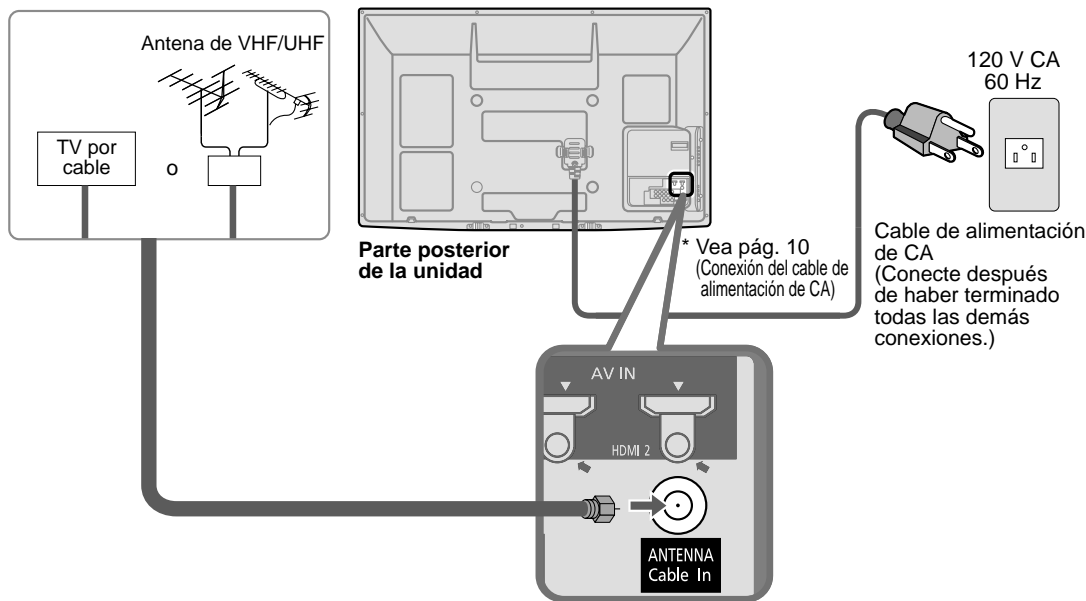

Cable

- Usted necesita suscribirse a un servicio de televisión por cable para poder ver sus programas.
- Podrá disfrutar de los programas de alta definición suscribiéndose a los servicios de una emisora de televisión por cable de alta definición. La conexión para alta definición se puede hacer empleando un cable de HDMI o de vídeo componente. (pág. 12)
- Para ver la programación de alta definición seleccione la entrada de vídeo correcta. (pág. 24)

Nota

- Con el televisor no se suministran todos los cables y equipos externos mostrados en este manual.
- Para conocer los detalles de las conexiones de los equipos externos, consulte los manuales de instrucciones de cada equipo.
- Cuando desconecte el cable de alimentación, asegúrese absolutamente de desconectar primero la clavija de alimentación de la toma de corriente.
- Para obtener más ayuda, visítenos en: www.panasonic.com

Guía de inicio rápido

- Conexión básica (Antena + TV)
- Accesorios/Accesorio opcional

Conexión básica (Continuación)

Conexiones del cable AV

A Para utilizar terminales HDMI

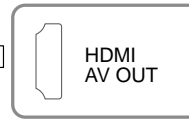
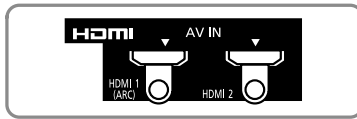

Equipo de AV



ej. Reproductor Blu-ray Disc

- La conexión a las terminales HDMI le permitirá disfrutar de imágenes digitales de alta definición y de sonido de alta calidad.
- Para una señal de 1080p se requiere una conexión de HDMI.
- Para las "Conexiones VIERA Link™", consulte la pág. 29.

B Para utilizar terminales de VIDEO COMPONENTE

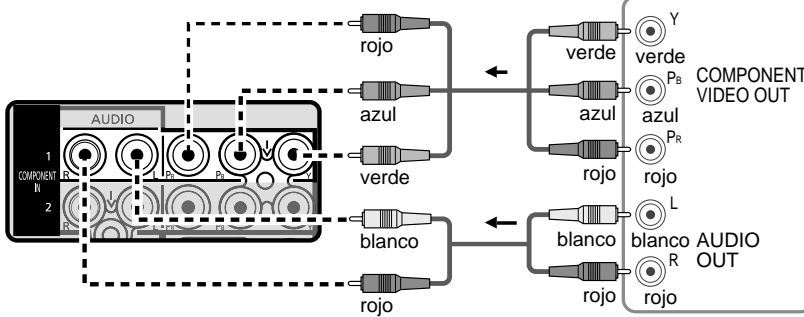

Equipo de AV



ej. Reproductor Blu-ray Disc

Alta definición

C Para utilizar terminales de VIDEO COMPUESTO

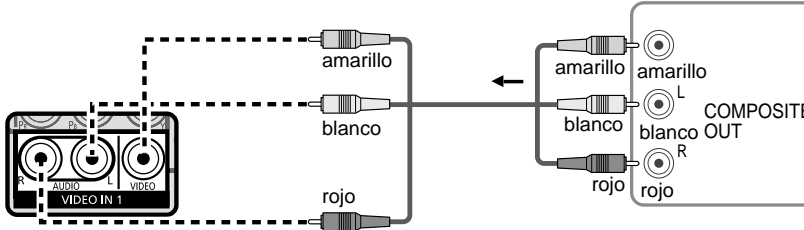

Equipo de AV

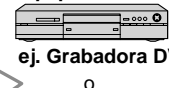

ej. Grabadora DVD

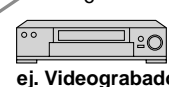

ej. Videgrabadora

Definición estándar

Nota

- Para conocer los detalles de las conexiones de los equipos externos, consulte los manuales de instrucciones de cada equipo.

Identificación de los controles

Controles/indicadores del televisor

Parte delantera del TV

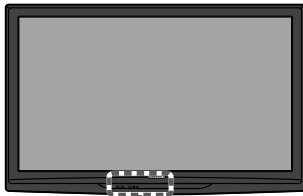

El botón POWER

Sensor del control remoto Dentro de unos 7 metros enfrente del televisor



Indicador de alimentación (conectada: rojo, desconectada: apagado)

Sensor del S.S.A.C
El S.S.A.C (sistema de seguimiento automático de contraste). (pág. 26)

Nota

- El televisor consume una pequeña cantidad de energía eléctrica incluso estando apagado.
- No coloque ningún objeto entre el sensor de control remoto del televisor y el mando a distancia.

Parte posterior de esta unidad

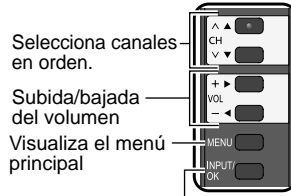

Selecciona canales en orden.

Subida/bajada del volumen

Visualiza el menú principal

Cambia la señal de entrada. Selecciona el menú y la entrada de submenú.

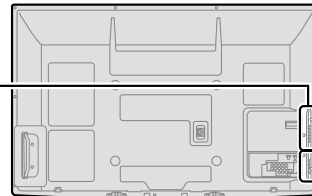

Terminales VIDEO IN 2

Ranura de tarjeta SD

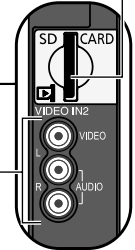

Transmisor de mando a distancia

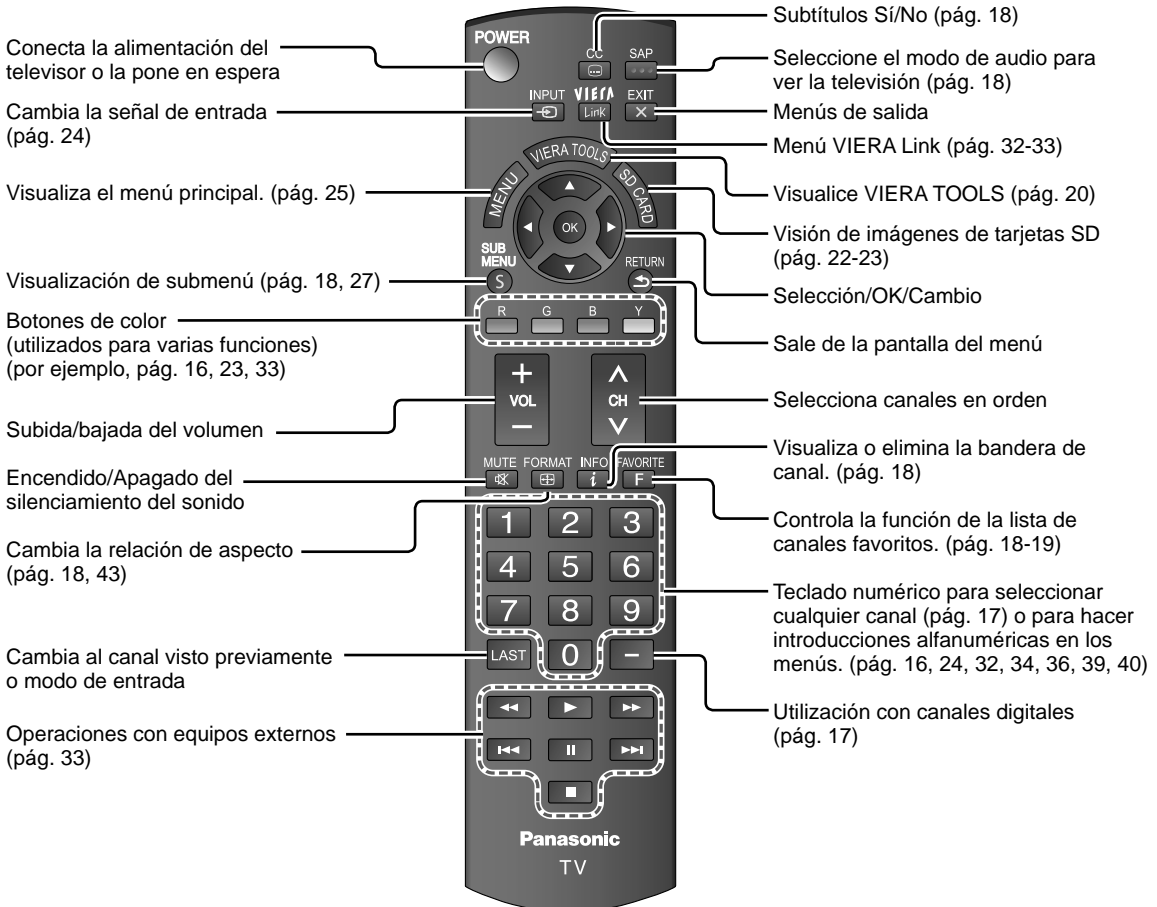

Ajuste Inicial

La pantalla "Ajuste Inicial" se visualiza solamente cuando el TV se enciende por primera vez después de enchufar el cable de alimentación en una toma de corriente y cuando "Autoencendido" (pág. 27) se pone en "No".

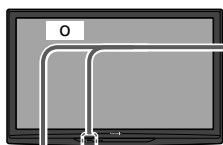

1

Enciende el televisor con el interruptor POWER.

(TV) (mando a distancia)

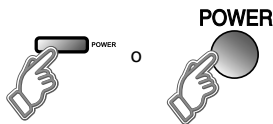

2

Configure su modo de visualización

1 Seleccione su idioma.

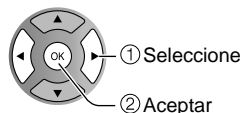

1 Seleccione

2 Aceptar

2 Seleccione su modo de visualización. (Asegúrese de seleccionar "Uso en Hogar")

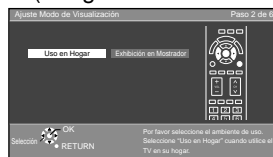

1 Seleccione

2 Aceptar

- Confirme su selección (Uso en Hogar) antes de pulsar el botón OK.

■ Si selecciona "Exhibición en Mostrador" por equivocación en 2 se visualizará la pantalla de confirmación.

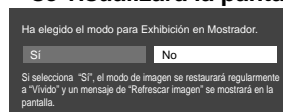



1 Seleccione

2 Aceptar

- Seleccione "No" y vuelva a la pantalla anterior 2.
- Si selecciona "Sí", la pantalla entra en el modo de demostración de mostrador. Para visualizar otra vez "Ajuste Modo de Visualización" como se muestra arriba. Realice algo de lo siguiente para volver a seleccionar "Uso en Hogar".
 - Presione y mantenga apretado el botón frontal POWER por al menos cinco segundos.
 - Desenchufe el cable de la alimentación eléctrica por 30 segundos y enchúfelo de nuevo.

Nota

RETURN

-  no está disponible en 2 - 1.
-  no está disponible en 2.
- Cuando haya empleado 2 para apagar la TV, la siguiente vez que la encienda se mostrará el ajuste "Idioma".
- Si emplea otro paso distinto a 2 para apagar la TV, o si usa el botón EXIT para salir antes de completar los ajustes, la siguiente vez que encienda la TV no se mostrará automáticamente "Ajuste Inicial".
 - Los ajustes que se hayan hecho hasta ese momento se guardarán.
 - Puede restablecer los ajustes mediante "Ajuste Inicial". (pág. 27)
- Para cambiar la configuración (Idioma, Ajuste ANT/Cable, Títulos de entradas, Reloj) posteriormente, diríjase a la pantalla del Menú (pág. 27).

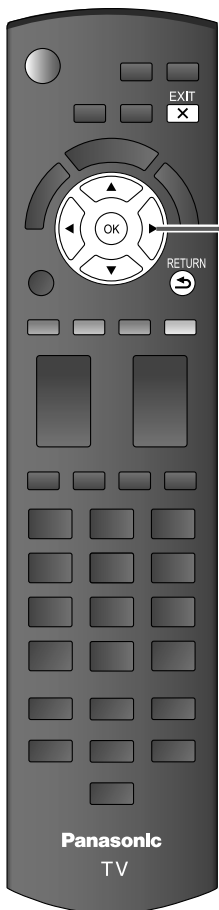

3

Configuración automática de canales (Ajuste ANT/Cable)

① Seleccione la antena conectada en terminal

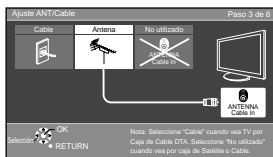

No utilizado: vaya a ④ (Etiqueta de entradas)

- ① Seleccione
- ② Aceptar

Seleccione "No utilizado" si no hay ningún cable conectado a la terminal "Antena/Cable".

- Típico cuando el decodificador de cable/satélite está conectado a una entrada de TV.
- Evita la sintonización accidental a una señal no disponible.

② Seleccione "Iniciar"



Saltar: vaya a ④ (Etiqueta de entradas)

- ① Seleccione
- ② Aceptar

Inicie la exploración de los canales.

(Los canales disponibles se establecen automáticamente.)

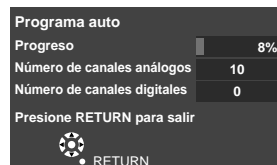

③ Complete la configuración Programa auto

El mensaje de finalización se muestra cuando la exploración automática de programa se haya llevado a cabo exitosamente.

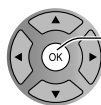
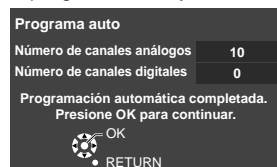

Si no hay canal disponible regrese a ③ - ① (Ajuste ANT/Cable). Se seleccionará "No utilizado".

■ Para volver a la pantalla anterior



■ Operación del botón EXIT durante "Ajuste Inicial"

Presione el botón una vez para mostrar la pantalla de confirmación. Presione de nuevo para cerrar la pantalla de confirmación.

[Pantalla de confirmación EXIT]

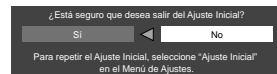

Sí ➔ Sale de "Ajuste Inicial"
No ➔ Regresa a la pantalla de origen.

Ajuste Inicial (Continuación)

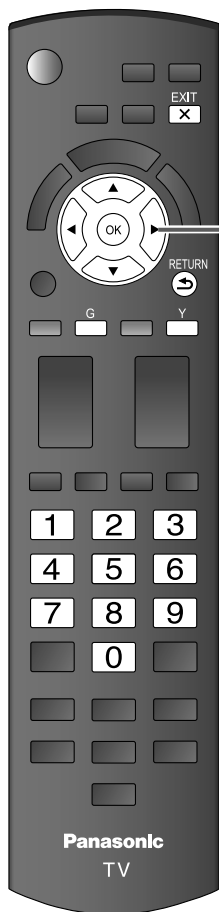

4

Seleccione Títulos de entradas (Etiqueta de entradas)

Seleccione Siguiente y luego presione OK para avanzar al siguiente paso.

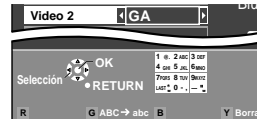
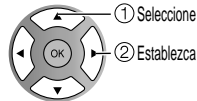
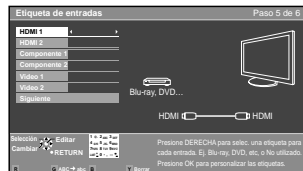

Siga las instrucciones que se indican en la pantalla para completar las operaciones siguientes.

Etiqueta: [BLANCO] No utilizado/Blu-ray/DVD/Grab de DVD/HOME THTR/JUEGO/PC/VCR/CABLE/SATELITE/VGD/CAMARA/MONITOR/AUX/RECEPTOR/MEDIA CTR/MEDIA EXT/OTROS

5

Ajuste el reloj (Ajustar reloj)

Seleccione Siguiente y luego presione OK para avanzar al siguiente paso.

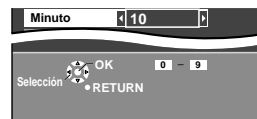
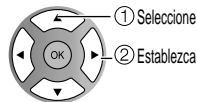

Siga las instrucciones que se indican en la pantalla para completar las operaciones siguientes.

6

Complete Ajuste Inicial

Se muestra el mensaje de finalización al haber llevado a cabo exitosamente Ajuste Inicial.

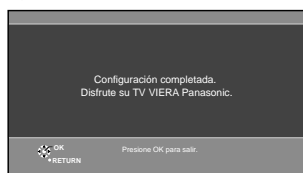

Nota

- Acerca de los sistemas de emisión
 - Análogo (NTSC):** programación de TV tradicional
 - Digital (ATSC):** nueva programación que le permite ver más canales con imagen y sonido de alta calidad

Para ver la televisión

Conexión básica (pág. 11-12)

Para ver la televisión y otras funciones

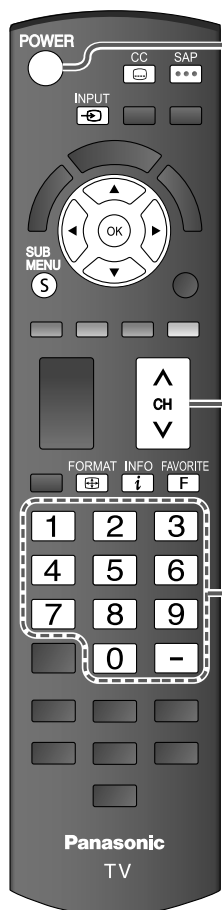

1 Encienda el televisor

(mando a distancia) (TV)

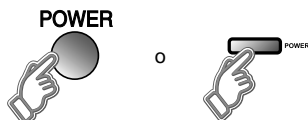

Nota

- Si el modo no es TV, pulse y seleccione TV. (pág. 24)

2 Seleccione un número de canal

(mando a distancia)

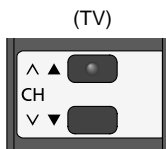

■ Para introducir directamente el número del canal digital

- Cuando se sintonicen canales digitales, presione el botón para introducir el número menor en un número de canal complejo.

Ejemplo: CH15-1:

Nota

- Vuelva a seleccionar "Cable" o "Antena" en "Entrada ANT" de "Ajuste ANT/Cable" para cambiar la recepción de la señal entre televisión por cable y antena. (pág. 15, 37)
- El número del canal y el nivel del volumen se fijan incluso después de apagar el televisor.

Para ver la televisión (Continuación)

■ Otras funciones útiles (Utilícelas después de ②)

Escucha con SAP (Programa de audio secundario)

■ Seleccione el modo de audio para ver la televisión.



- **Modo digital**
Pulse SAP para seleccionar la siguiente pista de audio (si está disponible) cuando se recibe un canal digital.

Pista de audio 1 de 2
(Inglés)

- **Modo analógico**
Pulse SAP para seleccionar el modo de audio como se describe a continuación.
 - Cada vez que se pulsa el botón SAP, el modo de audio cambiará como se muestra a continuación. (Estéreo/SPA/Mono)

Subtítulos

■ Activa o desactiva el modo Subtítulos

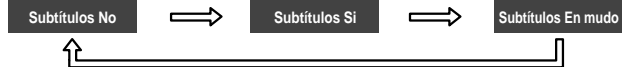

Visualización de SUB MENU

■ Pulse SUB MENU para mostrar la pantalla del submenú. (pág. 27)
Este menú consiste en atajos a funciones de uso convenientes.



Ajuste SUB MENU	
Modo de navegación	
←	Todos
Configurar favorito	
Editar título del canal	
Medidor de señal	

Recuperación de información

■ Visualice o elimine la bandera de canales.

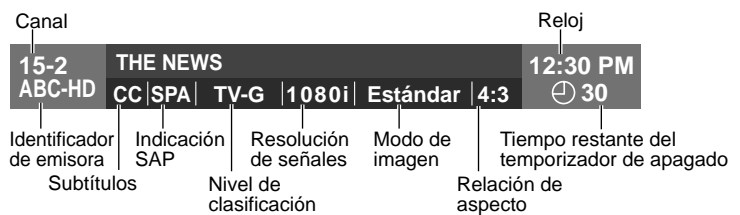

Cambio de la relación de aspecto

■ Pulse FORMAT para cambiar entre los modos de aspecto. (pág. 43)

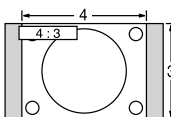

- 480i, 480p: COMP/JUSTO/4:3/ACERC
- 1080p, 1080i, 720p: COMP/H-LLENO/JUSTO/4:3/ACERC

Llamada a un canal favorito

■ FAVORITOS



Los números de canales de Favoritos se visualizan en la pantalla de sintonización de favoritos. Seleccione la emisora deseada con el cursor o usando las teclas de números. (pág. 19)

Función de favoritos

■ Configuración de la función de favoritos

1 Visualice el submenú



2 Seleccione "Configurar favorito"

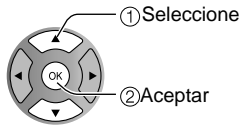
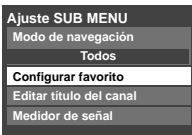

3 Ajustar el canal visualizado

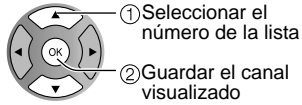
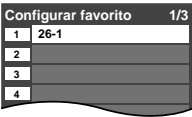

o

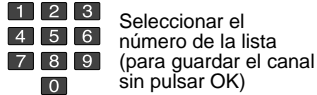

Eliminar un canal favorito

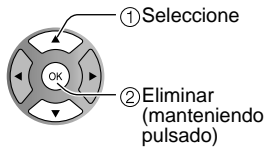
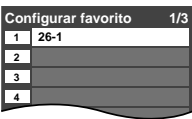

■ Utilización de la función de favoritos

1 Visualice "Canales favoritos"



2 Seleccionar el canal

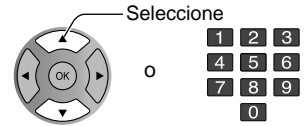
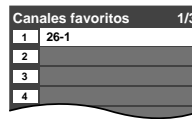

3 Ajustar el canal favorito

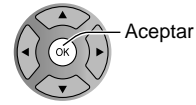

■ Para cambiar la página



Pulsar repetidamente para cambiar entre páginas (1/3, 2/3, 3/3 o salir)



Avanza/retrocede la página

Utilización de VIERA TOOLS

VIERA TOOLS es la forma sencilla de acceder a los elementos del menú que se utilizan con frecuencia. Éstos se muestran como iconos de acceso directo en la pantalla de la TV.

Al contrario que con los menús convencionales, podrá disfrutar usando el televisor, jugando o ajustando las funciones con rapidez.

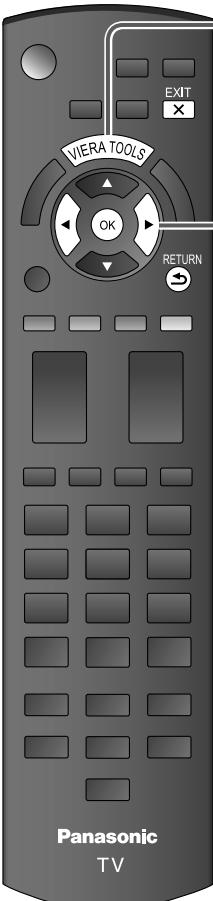





1 Visualice VIERA TOOLS





2 Seleccione el elemento



3 Ajuste cada elemento

- VIERA Link
 ➔ VIERA Link (pág. 32-33)
- Diapositivas
 ➔ Diapositivas (pág. 22-23)
- Visualizador de fotos
 ➔ Visualizador de fotos (pág. 22-23)
- Apagado
 ➔ Apagado (Temporizador de apagado) (pág. 40)

■ **Pulse para salir de la pantalla de menú**
EXIT

■ **Para volver a la pantalla anterior**
RETURN

Ajuste VIERA Link™

Si conecta el equipo que tiene la función "HDAVI Control" al televisor con un cable HDMI, usted puede disfrutar utilizando la función más conveniente. Consulte "Control VIERA Link" en las pág. 28-33. Antes de utilizar estas funciones, usted necesita poner "VIERA Link" en "Sí" como se muestra más abajo.

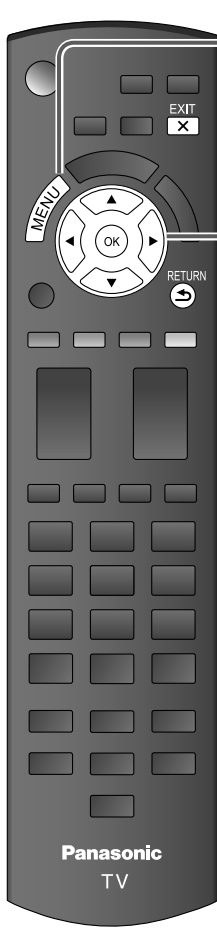

1 Visualice el menú.



2 Seleccione "Ajuste"

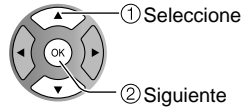
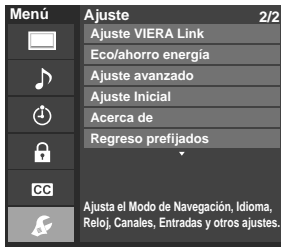

3 Seleccione "Ajuste VIERA Link"

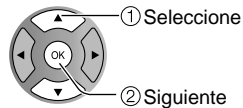
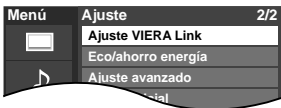

4 Seleccione "VIERA Link"

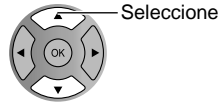

5 Seleccione "Sí".
(La opción predeterminada es "Sí")

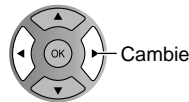

■ Pulse para salir de la pantalla de menú



■ Para volver a la pantalla anterior



Nota

- Si no se ha conectado un equipo HDMI o si se utiliza un equipo HDMI estándar (sin "VIERA Link"), seleccione "No".
- Para conocer detalles de las conexiones del equipo externo, consulte los manuales de instrucciones del equipo.

Ahora puede establecer cada función "VIERA Link" según sus preferencias (pág. 30-33)

Visualización con VIERA IMAGE VIEWER

La función VIERA IMAGE VIEWER le permite fácilmente visualizar imágenes estáticas en una televisión VIERA al simplemente insertar una tarjeta SD en la ranura VIERA de tarjetas SD.
(Los formatos de almacenamiento distintos a las tarjetas SD no funcionarán.)

Visualizador de fotos



1

Inserte la tarjeta SD

* Este ajuste se omitirá la próxima vez si no se selecciona "Ajustar después".

Ajustar "Ajustes de Visor de Imágenes" y seleccionar "Reproducir imágenes ahora"

● "Ajustes de Visor de Imágenes" se visualizará automáticamente cada vez que se inserte una tarjeta SD por primera vez.

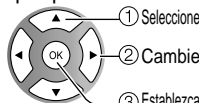
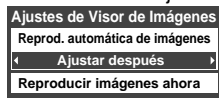

Dispositivos: La próxima vez se iniciará automáticamente una presentación.

Miniaturas: En adelante se mostrará automáticamente el menú Visualizador de fotos.

Ajustar después: Se mostrará repetidamente el menú "Ajustes de Visor de Imágenes".

No: Los datos se pueden reproducir manualmente.

Operación manual ("Reprod. automática de imágenes" se encuentra en "No")

Visualice "Visualizador de fotos" Comenzar pase de diapositivas

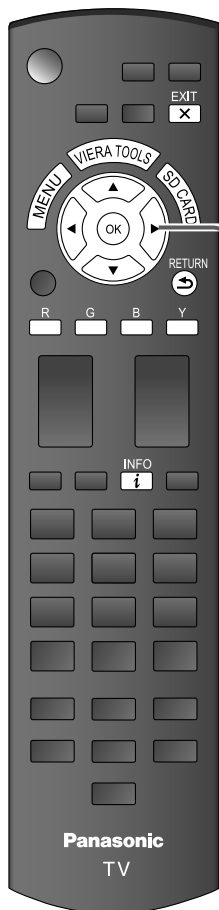
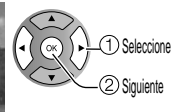

2

Seleccione los datos que va a ver.

Vista de imagen miniatura

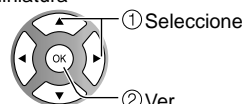
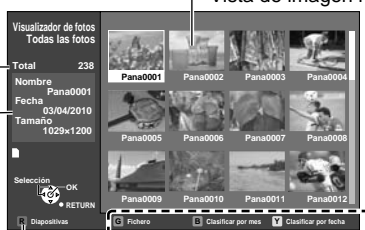

Para ejecutar presentación de Diapositivas
Se visualiza información de la imagen seleccionada.
Número total de imágenes

Nota

● Dependiendo del formato JPEG, el contenido de "Información" puede que no se visualice correctamente. Consulte la pág. 44 (Formato de datos para examinar tarjetas SD) para conocer detalles.

3

Vea la imagen.

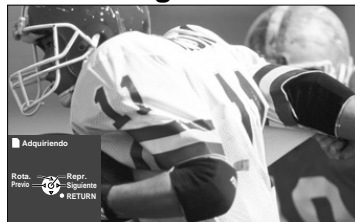

Visualizado uno cada vez

- Para visualizar/ocultar el área de navegación → INFO
- Volver a la vista de imagen en miniatura → RETURN

Área de navegación

Estado actual (Mientras se leen los datos)

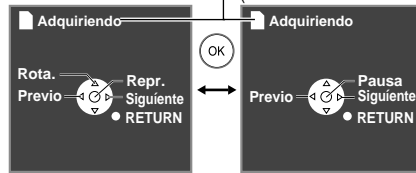

Visualización de una sola foto Diapositivas

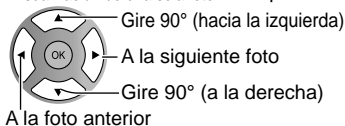

■ Pulse para salir de la pantalla de menú



■ Para volver a la pantalla anterior



Tarjeta SD

● Inserte la tarjeta

Inserte la tarjeta SD con la etiqueta orientada de frente.

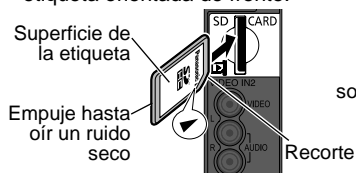

● Retire la tarjeta

Pulse ligeramente sobre la tarjeta SD y luego suéltela.

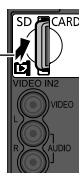

- Tarjetas que pueden utilizarse (capacidad máxima): Tarjeta SDHC (32 GB), Tarjeta microSDHC (16 GB), Tarjeta SD (2 GB), Tarjeta miniSD (2 GB), Tarjeta microSD (2 GB) (se requiere adaptador para Tarjeta microSDHC/Tarjeta miniSD/Tarjeta microSD)
- Si se utiliza una Tarjeta microSDHC, Tarjeta miniSD, Tarjeta microSD insértela/retírela junto con su adaptador.
- Para conocer detalles y precauciones relacionados con las tarjetas SD. (pág. 44)

Ordenar

■ Para ordenar por carpeta, mes o fecha

En 2

① Seleccione el tipo de orden



- F** Fichero (orden ascendente o numérico/alfabético)
- B** Clasificar por mes (meses en orden ascendente)
- Y** Clasificar por fecha (fechas en orden ascendente)

② Seleccione el directorio

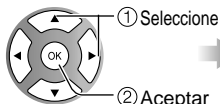

RETURN



Para volver a la pantalla anterior

Menu de imágenes fijas

En 2 o 3

① Visualice "Menu de imágenes fijas"



② Seleccione el elemento

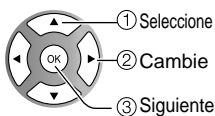
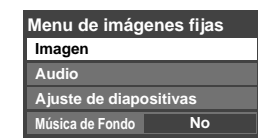

■ Ajustar la imagen/Audio

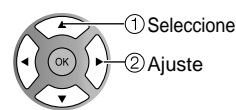
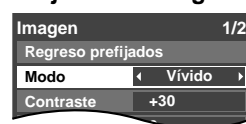

Ejemplo: Menú Imagen
Menú Imagen / Menú Audio (pág. 26)

■ Ajustar la Música de Fondo

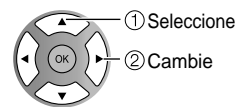

Seleccione la música de entre 5 tipos.
(No/Música 1/Música 2/Música 3/Música 4/Música 5)

■ Configurar pase de diapositivas

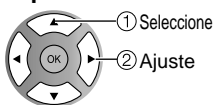
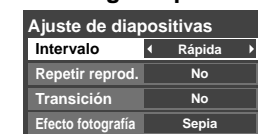

Nota

- Para detenerse en medio del ciclo ➔ Pulse RETURN

Intervalo	Puede ajustar los segundos que se va a visualizar cada imagen en el modo de Diapositivas. (Corto/Rápida/Normal/Lenta/Muy lenta)
Repetir repro.	Sí o No la función de repetición de Diapositivas. (No/Sí)
Transición	Selecciona el efecto de transición (No/Borrar ↓/Borrar ↑/Borrar →/Borrar ←/Rastreo ↑↓/Rastreo →←/Dissolver/Damero/Aleatorio/Arreglo/Collage)
Efecto fotografía	Selecciona el efecto de conversión (No/Sepia/Escala de gris)

Para ver vídeo y DVDs

Si tiene algún equipo conectado al televisor, usted podrá ver la reproducción de vídeos y DVDs en la pantalla del televisor.

Seleccionar entrada

Puede seleccionar el equipo externo al que quiera acceder.

1 Con el equipo conectado encendido **Visualización del menú de selección de entrada**

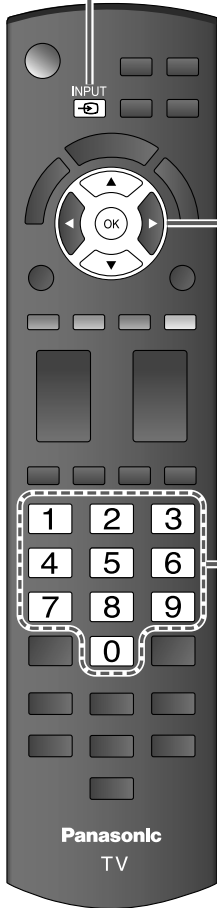

2 **Seleccione el modo de entrada**

Seleccionar entrada	
1	TV
2	HDMI 1 DVD
3	HDMI 2
4	Componente 1 AUX
5	Componente 2
6	Video 1
7	Video 2

(ejemplo)

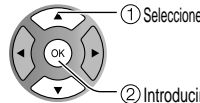

Pulse la tecla de número correspondiente en el mando a distancia para seleccionar la entrada de su elección.

Pulse la flecha ascendente/descendente para seleccionar la entrada de su elección, y luego pulse OK.

- Durante la selección, el menú "Seleccionar entrada" desaparece si no se realiza ninguna acción durante varios segundos.
- El terminal y el título del equipo conectado se visualizan. Para cambiar la etiqueta de entrada (pág. 39)



Nota

- Cuando se establezca el título de entrada (consulte la pág. 39), el título de entrada se visualizará en la pantalla "Seleccionar entrada".
- Para conocer más detalles de la "Títulos de entradas", consulte la pág. 39.

3 **Utilice el equipo conectado empleando el mando a distancia del mismo.**

Nota

- Para conocer detalles, vea el manual del equipo conectado.

■ Para volver al TV



Cómo utilizar las funciones de los menús

Varios menús le permiten seleccionar configuraciones para la imagen, el sonido y otras funciones, para que usted pueda disfrutar viendo la televisión como usted desee.

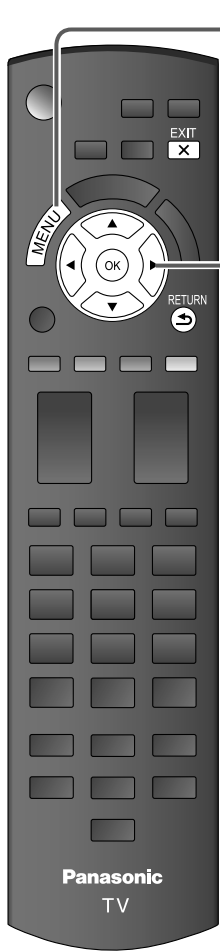

1 Visualice el menú



- Muestra las funciones que pueden ser ajustadas
- Algunas funciones se deshabilitarán dependiendo del tipo de señal de entrada

Estructura del menú



Barra de menú
Presione OK para mover los elementos del menú.

Elementos del menú
Presione OK para proceder a la siguiente página si está disponible.

Información de ayuda

Guía de operación

(Ejemplo: Títulos de entradas)

2 Seleccione el menú

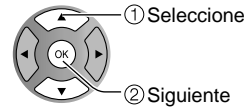

3 Seleccione el elemento

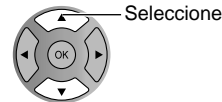

(Ejemplo: Menú Imagen)

4 Ajuste o seleccione



(Ejemplo: Menú Imagen)

■ Pulse para salir de la pantalla de menú



■ Para volver a la pantalla anterior



Cómo utilizar las funciones de los menús

■ Lista de menús

Menú	Elemento	Ajustes/Configuraciones (alternativas)	
Imagen	Regreso prefijados*	Restablece la configuración del menú de imagen (excepto para "Imagen avanzada").	
	Modo	Modo de imagen básico (Vívido/Estándar/Cinema/Usuario) (pág. 45)	
	Contraste, Brillo, Color, Tinte, Nitidez	Ajusta el color, el brillo, etc. para que cada modo de imagen se ajuste a sus gustos. ● Gama de visualizaciones Contraste/Brillo/Color/Nitidez: 0 - 100 Tinte: -50 - +50	
	Temp. color	Selecciona una opción de color frío (azul), normal o cálido (rojo). (Azul/Normal/Rojo)	
	x.v.Color	Auto: Proporciona la imagen apropiada cuando se introducen imágenes compatibles con "x.v.Color" mediante el terminal de entrada HDMI de este TV. (No/Auto)	
	S.S.A.C	Ajusta el brillo y la gradación de acuerdo con la condición de iluminación ambiental. (No/Sí)	
	Reduc de ruido	Reduce el ruido en el canal, comúnmente llamado efecto de nieve. Permanece en No cuando se recibe una señal intensa. (No/Sí)	
	Ajustes de aspecto	Formato pantalla	Cambia el formato (Relación de aspecto). (COMP/H-LLENO/JUSTO/4:3/ACERC) Le permite escoger la relación de aspecto dependiendo del formato de la señal recibida (pág. 43).
		Tamaño de H	Ajustar el margen de visualización horizontal para reducir el ruido a ambos lados de una imagen. (Tamaño 1/Tamaño 2) Tamaño 2: Ajustar el tamaño de la imagen en función del modo de aspecto para eliminar el ruido. (pág. 46)
		Ajuste acercamiento	Ajusta la alineación vertical y el tamaño cuando el ajuste del aspecto es "ACERC"
	Imagen avanzada	3D Y/C filtro	Minimiza el ruido y la diafonía cromática de la imagen. (No/Sí)
		Matriz color	Selecciona la resolución de la imagen de los dispositivos conectados a componentes. (SD/HD) ● SD: Visión normal HD: Visión de alta definición ● Se utiliza solo cuando la señal de vídeo es 480p.
		MPEG NR	Reduce el ruido de las señales digitales específicas de DVD, STB, etc. (No/Sí)
		Nivel oscuro	Seleccione Oscuro o Claro. Sólo es válido para las señales de entrada externas. (Oscuro/Claro)
Película a vídeo		Ajusta la imagen grabada en 24 fps para una calidad óptima. (No/Sí/Auto)	
Audio	Regreso prefijados*	Repone los ajustes de Bajos, Altos y Balance a los ajustes predeterminados en la fábrica.	
	Bajos	Aumenta o disminuye la respuesta de los graves.	
	Altos	Aumenta o disminuye la respuesta de los agudos.	
	Balance	Realza el volúmen de los altavoces izquierdo/derecho.	
	Audio avanzado	Envolvente	Mejora la respuesta de audio cuando se escucha sonido estéreo. (No/Sí)
		Nivel de volumen	Minimiza la diferencia de volúmen después de cambiar a entradas externas.
		Altavoces de TV	Cambia a "No" cuando se utilizan altavoces externos. (No/Sí) ● "Envolvente" y "Nivel de volumen" no funcionan si se selecciona "No".
Entrada HDMI 1 Entrada HDMI 2		El ajuste predeterminado para la conexión HDMI es "Digital". (Señal de entrada digital) El terminal de entrada de audio se puede seleccionar cuando está conectado el cable DVI. (Señal de entrada analógica) (Digital/Componente 1/Componente 2/Vídeo 1/Vídeo 2)	
Cronómetro	Apagado, Cronómetro 1-5	Enciende/Apaga automáticamente el televisor (pág. 40)	
Bloqueo		Bloquea canales y programas. (pág. 34)	
Subtítulos	Subtítulos	Visualiza subtítulos ocultos. (pág. 38)	

● En el modo AV, el menú Audio y el menú Ajuste ofrecen un número menor de opciones.

* Se muestra la pantalla de confirmación. Seleccione "S" y presione OK para restaurar.

(Continuación)

■ Lista de menús

Menú	Elemento	Ajustes/Configuraciones (alternativas)	
Ajuste	Modo de navegación	Selecciona el canal con el botón de canal arriba/abajo. (Todos/Favoritos/Sólo digital/Sólo analógico) ● Favoritos: Sólo cuando se registran canales como FAVORITE (pág. 18).	
	Idioma	Selecciona el idioma para los menús de la pantalla.	
	Reloj	Ajusta el reloj (pág. 16)	
	Ajuste ANT/Cable	Establece los canales (pág. 36)	
	Títulos de entradas	Seleccione la terminal y la etiqueta del equipo externo. (pág. 39)	
	Anti retención de imag	Pixel orbiter	Impide la "Retención de imagen" con desplazamiento. (Automático/Periódico) ● Automático: Cambia automáticamente la imagen visualizada. ● Periódico: Cambia la imagen visualizada cada (1/2/3/4) minutos conforme a lo establecido en el menú de "Tiempo (minutos)".
		Tiempo (minutos)	Establece el tiempo para el ajuste "Pixel orbiter - Periódico". (1/2/3/4)
		Barra lateral 4:3	Aumenta el brillo de la barra lateral (No/Bajo/Medio/Alto) (modo 4:3 solamente) ● El ajuste recomendado es "Alto" para impedir la "Retención de imagen". (pág. 46)
		Barra en movimiento	Pulse OK para iniciar el "Desplazamiento" horizontal en la pantalla. (pág. 46)
	Ajuste VIERA Link	VIERA Link	Controla el equipo conectado a los terminales HDMI (No/Sí) (pág. 30) ● "Apaga control", "Prende control", "Modo de Ahorro de energía", "Ahorro energía de equipo no usado" y "Altavoz inicial" no se pueden seleccionar si está seleccionado "No".
		Prende control	Establece "Prende control" de los equipos de conexión HDMI. (No/Sí) (pág. 30)
		Apaga control	Establece "Apaga control" de los equipos de conexión HDMI. (No/Sí) (pág. 30)
		Modo de Ahorro de energía	Ajustar "Modo de Ahorro de energía" del equipo de conexión HDMI. (Inicio Rápido/Guardar) (pág. 30)
		Ahorro energía de equipo no usado	Ajustar "Ahorro energía de equipo no usado" del equipo de conexión HDMI. (pág. 30) (No (mantener encendido)/Sí (con aviso)/Sí (sin aviso))
		Altavoz inicial	Selecciona los altavoces predeterminados (Interno/Externo) (pág. 30)
	Eco/ahorro energía	Si no hay señal por 10 minutos	Para conservar energía, el televisor se apaga automáticamente cuando no se recibe ninguna señal y no se realiza ninguna operación durante más de 10 minutos. (Encendido/Apagar TV) Nota ● No está en uso cuando el ajuste "Autoencendido", "Cronómetro", o bien, "Bloqueo" se encuentra activado, o mientras la modalidad "modo SD" o "canal digital" se encuentra seleccionada. ● "Si no hay señal por 10 minutos fue activado" se visualizará durante unos 10 segundos cuando el televisor se encienda por primera vez después de desconectarse la alimentación mediante "Si no hay señal por 10 minutos". ● La visualización en pantalla mostrará parpadeando los números 3, 2 y 1 para indicar los últimos tres (3) minutos que quedan hasta que se produzca el apagado
		Si no hay operación por 3 horas	Para ahorrar energía, el TV se apaga automáticamente cuando no se realiza ninguna operación con las teclas del mando a distancia y del panel delantero durante más de 3 horas. (Encendido/Apagar TV) Nota ● No está en uso cuando el ajuste "Autoencendido", o bien, "Cronómetro" se encuentra activado. ● "Si no hay operación por 3 horas fue activado" se visualizará durante unos 10 segundos cuando el televisor se encienda por primera vez después de desconectarse la alimentación mediante "Si no hay operación por 3 horas". ● La visualización en pantalla mostrará parpadeando los números 3, 2 y 1 para indicar los últimos tres (3) minutos que quedan hasta que se produzca el apagado.
	Ajuste avanzado	Autoencendido	Enciende automáticamente el televisor cuando se enciende el receptor de televisión por cable o un dispositivo conectado. (No/Sí) El cable de CA del televisor debe estar enchufado en este dispositivo. El televisor se enciende cada vez que se restaura la alimentación. ● El cronómetro de apagado y el temporizador de encendido/apagado y "Ajuste Inicial" no funcionará si se establece "Autoencendido". (pág. 40)
		Reprod. automática de imágenes	Ajuste "Miniaturas" o "Diapositivas" para reproducir automáticamente tarjetas SD. (Diapositivas/Miniaturas/Ajustar después/No)
		Ajuste Inicial	Reinicie la Ajuste Inicial desde configuración de "Idioma" (pág. 14).
	Acerca de	Visualiza la versión del televisor y la licencia del software.	
	Regreso prefijados	Al realizar la reposición se cancelarán todos los elementos establecidos con Ajuste como, por ejemplo, los ajustes de canales. (pág. 36)	

■ Lista de submenús

Menú	Elemento	Ajustes/Configuraciones (alternativas)
Ajuste SUB MENU	Modo de navegación	Selecciona el modo para seleccionar canales con el botón de canal arriba/abajo (Todos/Favoritos/Sólo digital/Sólo analógico)
	Configurar favorito	Llama a un canal favorito. (pág. 19)
	Editar título del canal	Cambia el identificador de emisora. (pág. 37)
	Medidor de señal	Compruebe la intensidad de la señal si se encuentran interferencias o se congela una imagen digital. (pág. 37)

● Cómo utilizar las funciones de los menús (imagen, sonido, etc.)

Funciones avanzadas

VIERA Link™ “HDAVI Control™”*

Control simultáneo de todos los componentes de Panasonic equipados con “HDAVI Control” utilizando un botón de un mando a distancia.

Disfrute de la interoperabilidad HDMI adicional con los productos Panasonic que tienen la función VIERA Link “HDAVI Control”.

Este televisor soporta la función “HDAVI Control 5”.

Las conexiones a algunos equipos (grabadora DVD DIGA, videocámara HD, sistema de teatro en casa, amplificador, etc.) con cables HDMI le permiten hacer interfaz automáticamente.

El equipo con la función “HDAVI Control” permite las operaciones siguientes:

Versión	Operaciones
HDAVI Control o posterior	<ul style="list-style-type: none">● Cambio de entrada automático (pág. 31)● Prende control (pág. 31)● Apaga control (pág. 31)● Altavoz inicial (pág. 31)● Reproducción de cine para casa con un toque (pág. 31)● Control de altavoces (pág. 31)
HDAVI Control 2 o posterior	<ul style="list-style-type: none">● Control VIERA Link sólo con el mando a distancia del TV (pág. 33)● Ahorro energía de equipo no usado (para equipo disponible solamente) (pág. 31)
HDAVI Control 3 o posterior	<ul style="list-style-type: none">● Suministro de la información de ajuste (pág. 31)● Función de sincronización automática de voz (pág. 31)
HDAVI Control 4 o posterior	<ul style="list-style-type: none">● Modo de Ahorro de energía (con modo de arranque rápido) (pág. 31)
HDAVI Control 5	<ul style="list-style-type: none">● El canal de retorno de audio El canal de retorno de audio (Audio Return Channel o ARC) es una función que permite el envío de señales digitales de sonido a través de un cable HDMI.

■ **Para la primera vez/Cuando se agrega un equipo nuevo, se reconecta un equipo o se cambia la instalación después de hacer la conexión, encienda el equipo y luego encienda el televisor. Seleccione el modo de entrada al HDMI 1 o HDMI 2 (pág. 24) y asegúrese de que la imagen se visualice correctamente.**

VIERA Link “HDAVI Control”, basada en las funciones de control provistas por HDMI, una norma industrial conocida como HDMI CEC (control electrónico de consumidores), es una función única que nosotros hemos desarrollado y agregado. Como tal, su funcionamiento con equipos de otros fabricantes que soportan HDMI CEC no puede ser garantizado.

Consulte los manuales individuales de los equipos de otros fabricantes que soportan la función VIERA Link.

■ Cable HDMI

Esta función necesita de un cable que cumpla con la norma HDMI (completamente cableado).

Los cables que no cumplan con la norma HDMI no se pueden utilizar.

Se recomienda utilizar un cable HDMI de Panasonic. Número de pieza recomendada:

RP-CDHS15 (4,9 pies/1,5 m), RP-CDHS30 (9,8 pies/3,0 m), RP-CDHS50 (16,4 pies/5,0 m)

* Para conocer detalles de las conexiones del equipo externo, consulte los manuales de instrucciones del equipo.

Siga los diagramas de conexiones de abajo para hacer el control HDAVI de un solo equipo AV como, por ejemplo, una Grabadora DVD(DIGA), un sistema de teatro en casa. Consulte las páginas 30-33 para conocer la configuración del menú Ajuste e información de control adicional.

- Los cables HDMI y/u ópticos no son suministrados.

Si se cambia la conexión (o configuración) del equipo compatible con el control HDAVI, desconecte la alimentación de esta unidad y vuelva a conectarla mientras la alimentación de todos los equipos está conectada (para que esta unidad reconozca correctamente el equipo conectado) y compruebe que funcione el Grabadora DVD(DIGA), el sistema de teatro en casa.

Nota

- Se recomienda HDMI 1. Cuando se conecta a HDMI 2, ponga el modo de entrada en HDMI 2 (pág. 24) inicialmente antes de conectar a HDMI 2. Después de hacer la conexión, confirme las funciones de control de HDMI (pág. 30-33).

■ Conexión de esta unidad Grabadora DVD(DIGA), sistema de teatro en casa

- Para Grabadora DVD (DIGA): Conecte con cable HDMI
- Para sistema de teatro en casa: Conecte con cable HDMI y con cable de audio. Si no conecta el cable de audio no puede oír el programa de televisión a través del sistema de cine para casa.
- * No se requiere cable óptico para el equipo que cuenta con "HDAVI control 5" y que esté conectado con un cable HDMI. (HDMI 1 solamente)

■ Conexión de esta unidad a una Grabadora DVD (DIGA) y amplificador AV

Cuando utilice un receptor de audio-video "VIERA Link" y una Grabadora DVD (DIGA) compatible, utilice una conexión en cadena como se muestra abajo.

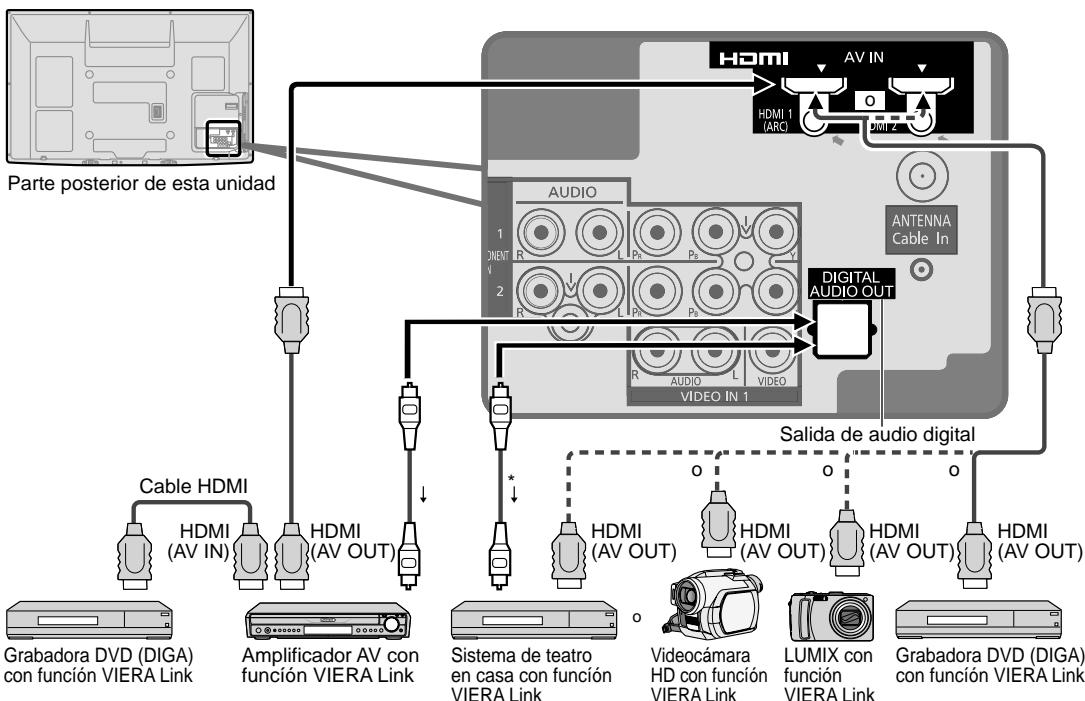

- Con esta unidad se puede controlar un amplificador AV y un Grabadora DVD(DIGA).
- Asegúrese de conectar el amplificador AV entre la unidad y el grabador DVD (DIGA).

■ Configuración de esta unidad después de la conexión

Después de hacer las conexiones como se muestra arriba, ponga "VIERA Link" (bajo "Ajuste VIERA Link") en "Sí" utilizando el menú Ajuste (pág. 21, 30-31).

Nota

- Los equipos HDMI individuales tal vez requieran configuraciones de menús específicas adicionales para cada modelo. Consulte sus manuales de instrucciones respectivos.
- Cuando el audio de otro equipo conectado a esta unidad a través de HDMI salga utilizando "DIGITAL AUDIO OUT" de esta unidad, el sistema cambiará a audio 2CH. (Cuando conecte a un amplificador AV a través de HDMI podrá disfrutar de un sonido de calidad más alto.)
- Para conocer detalles de los cables HDMI utilizados para conectar equipos externos, consulte las instrucciones de funcionamiento del equipo.

VIERA Link™ “HDAVI Control™”*

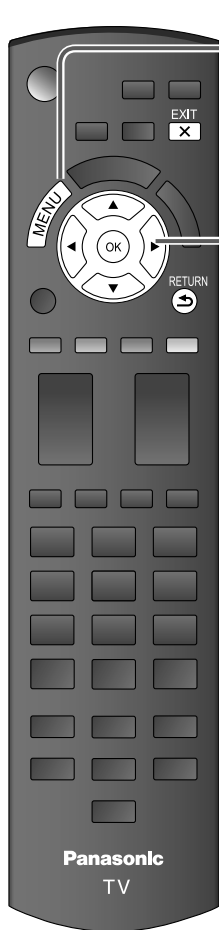

1 Visualice el menú



2 Seleccione “Ajuste”

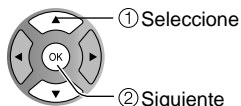
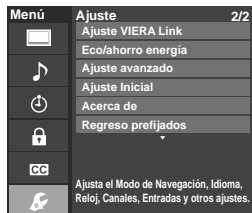

3 Seleccione “Ajuste VIERA Link”.

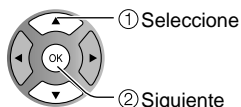
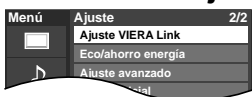

4 Seleccione “VIERA Link”

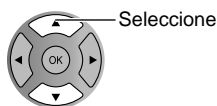

5 Seleccione “Sí”.

(La opción predeterminada es “Sí”)

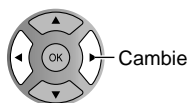

6 Selecccion ajustes

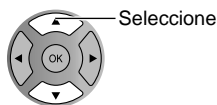
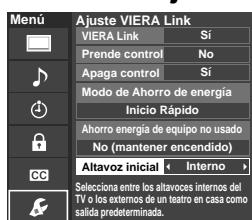

7 Establezca

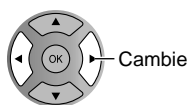
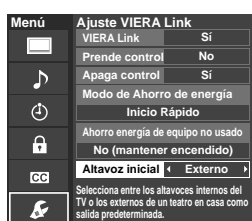

Cambio de entrada automático

Prende control

Apaga control

Modo de Ahorro de energía
(para “HDAVI Control 4 o posterior” (con modo de arranque rápido))

Ahorro energía de equipo no usado
(para “HDAVI Control 2 o posterior”)

Altavoz inicial

Reproducción de cine para casa con un toque

Suministro de información de ajuste
(para “HDAVI Control 3 o posterior”)

Función de sincronización automática de voz
(para “HDAVI Control 3 o posterior”)

■ Pulse para salir de la pantalla de menú



■ Para volver a la pantalla anterior

RETURN



(Continuación)

Al usar un reproductor Blu-ray Disc, reproductor/grabadora de DVD o sistema de teatro en casa, la TV automáticamente cambiará a la señal de entrada adecuada cuando comience la reproducción de alguno de estas señales de video.

- Para un sistema de teatro en casa, los altavoces cambian automáticamente al modo de cine para casa.

Cuando se selecciona "Sí" (pág. 27), el televisor se enciende automáticamente y cambia a la entrada HDMI apropiada siempre que el equipo compatible con "VIERA Link" se enciende inicialmente y se selecciona el modo de reproducción.

Cuando se selecciona "Sí" (pág. 27) y se apaga el televisor, todos los equipos compatibles con VIERA Link que están conectados se apagan también automáticamente.

- La Grabadora DVD de Panasonic no se apagará si aún está en el modo de grabación.

Aviso: El televisor permanece encendido aunque se apague el equipo compatible con VIERA Link.

- Condición

Apaga control: Sí; Modo de Ahorro de energía : Inicio Rápido

El equipo tiene "HDAVI Control 4 o posterior (con modo de arranque rápido)" y está conectado con un cable HDMI.

Bajo las condiciones mencionadas arriba, cuando se apaga el televisor, todos los equipos conectados que sean compatibles con VIERA Link pasan automáticamente al modo de espera ECO*.

- * En el estado en espera, el consumo eléctrico del equipo es mínimo.

- Condición

Ahorro energía de equipo no usado: Sí

El equipo tiene "HDAVI Control 2 o posterior" (para equipo disponible solamente) conectado con cable HDMI.

[Ejemplos de temporización para operación]

- Cuando cambie la entrada desde HDMI.
- Cuando la "Salida altavoz" se cambia de "Externo" a "Interno".

El equipo conectado que sea compatible con VIERA Link se apaga automáticamente cuando no está en uso.

"Interno" es el ajuste predeterminado. Para poner el sistema de teatro en casa como altavoces predeterminados, cambie la configuración de altavoces predeterminada de "Interno" a "Externo". El sonido saldrá del sistema de cine para casa siempre que se suministre alimentación al televisor.

Si se pulsa la tecla "ONE TOUCH PLAY" en el control remoto del equipo para el sistema de cine para casa, la secuencia de operaciones siguientes se realiza automáticamente.

- ① La alimentación del sistema de cine para casa se conecta y empieza la reproducción.
- ② El televisor se enciende y se muestra la pantalla de reproducción.
- ③ El audio se silencia y el televisor cambia al modo de cine para casa.

Alguna información de ajuste del televisor se puede transmitir a cada equipo (grabadora/equipo de cine para casa/reproductor) con la función "HDAVI Control 3 o posterior" conectada al televisor mediante un cable HDMI.

Datos que se pueden transmitir	grabadora	sistema de teatro en casa	reproductor
① Puesta del idioma de visualización en pantalla (English/Español/Français)	○	○	○
② Relación de aspecto del panel (16:9, fija)	○	○	○
③ Información de subtítulos (Modo/Tipo de CC/Ajustes digitales)	○	---	---
④ Información de canal (Señal de entrada/Lista de canales/Información de títulos)	○	---	---

Nota

- Hay una posibilidad de que la información del idioma GUI se pueda poner desde todos los equipos con la función HDMI CEC conectada al televisor mediante un cable HDMI. Dependiendo de las condiciones de funcionamiento o de la especificación de cada pieza del equipo, el ajuste puede que sea aplicable o no lo sea.
- Para conocer detalles del funcionamiento del equipo externo, lea los manuales de instrucciones del equipo.

[Para grabadora]

- Mientras transmite información del televisor no puede hacer ninguna otra operación con el control remoto, excepto usar la tecla de conexión/desconexión de la alimentación. Además, cuando apaga la unidad, la transmisión se interrumpirá (sólo cuando maneje información de canales ④).

Reduce al mínimo los retardos de sincronización de voz entre la imagen y el sonido cuando se hace la conexión a un sistema de cine para casa o a un amplificador de Panasonic.

VIERA Link™ “HDAVI Control™”

Con la función “HDAVI Control” del menú “VIERA Link” puede disfrutar de un funcionamiento más conveniente. Para conocer más detalles de la función “HDAVI Control”, consulte la pág. 28.

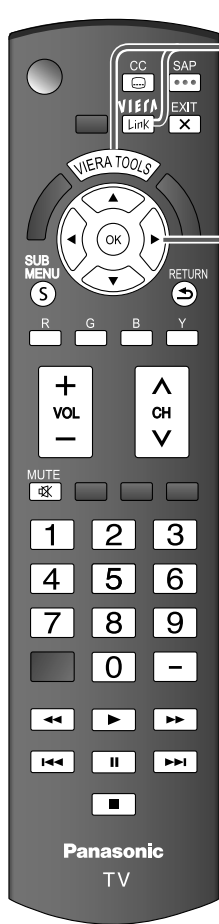

1 Visualización del menú VIERA Link



2 Seleccione el elemento

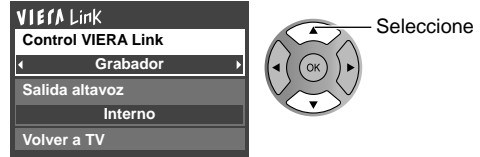

3 Seleccione



4 Establezca

- Pulse para salir de la pantalla de menú
EXIT
X
- Para volver a la pantalla anterior
RETURN
↶

Control de altavoces

Control VIERA Link sólo con el mando a distancia del TV (para “HDAVI Control 2 o posterior”)

Volver a TV

(Continuación)

Para la salida de audio puede seleccionar los altavoces de cine para casa o del televisor. Controle los altavoces de cine para casa con el control remoto del televisor. Esta función sólo está disponible cuando está conectado un amplificador o reproductor de cine para casa de Panasonic.

- 1 Seleccione "Salida altavoz"
- 2 Seleccione "Externo" o "Interno"

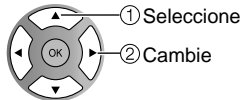

■ Externo: Ajuste para el equipo

Subida/bajada del volumen →

Silenciamiento del sonido →

- El sonido del televisor se silencia.
- Cuando se apaga el equipo, los altavoces del televisor se activan.
- Al seleccionar "Externo", el equipo se enciende automáticamente si está en el modo de espera.

■ Interno: Los altavoces del televisor están activados.

En el menú VIERA Link, usted puede seleccionar el equipo conectado mediante HDMI y acceder a él rápidamente. Continúe utilizando el control remoto de su televisor para utilizar el equipo, apuntándolo al televisor.

- 1 Seleccione "Control VIERA Link"
- 2 Seleccione el equipo al que quiera acceder. (Grabador/Cine para casa/Reproductor/Videocámara/LUMIX/Cámara digital)

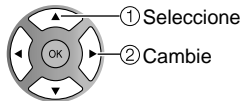

Sólo puede seleccionar los elementos disponibles.

- Si hay más de un elemento del equipo, un número después del nombre indica el número de elementos. (p. ej., Grabadora 1/Grabadora 2/Grabadora 3)
- El número de elementos del equipo que podrán conectarse es tres para grabadoras, y tres en total para Cine para casa/Reproductor/Videocámara/LUMIX/Cámara digital.

Nota

- Hay un límite en el número de conectores HDMI.
- 3 Utilice el equipo con el control remoto del televisor, apuntándolo al televisor.
- Para utilizar el equipo, lea el manual del mismo.

■ Control remoto del televisor disponible

El que funcione o no dependerá del equipo conectado.

	Mover el cursor/Seleccionar		Reproducción
	Configurar/Acceder		Parada
	Volver al menú anterior		Atrás/adelante
	Visualizar el menú de funciones del equipo		Omitir atrás/adelante
	Disponibles cuando se visualiza la finalidad de las teclas		Pausa
	Salir		Subtítulos
	Canal superior/inferior		SAP (Seleccione el modo de audio)
	0-9		Seleccionar subcanal digital

Regresa la selección de señal de entrada del dispositivo seleccionado con el Control VIERA Link a la señal de TV.

Seleccione "Volver a TV"

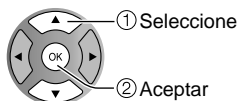

Bloqueo

Puede bloquear canales o programas especificados para impedir que los niños vean su contenido censurable.

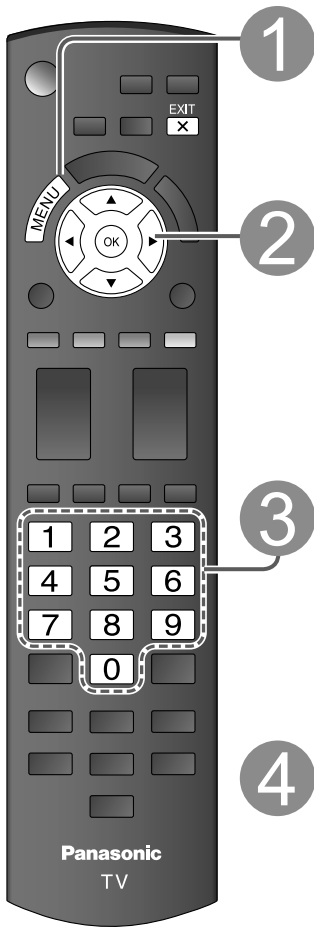

1 Visualice el menú



2

Seleccione "Bloqueo"

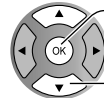

② Siguiente
① Seleccione

Cada vez que visualice el menú Bloqueo se le pedirá que introduzca su contraseña.

3

Introduzca su contraseña de 4 dígitos

Para ver un programa bloqueado o cambiar los ajustes de calificación deberá introducir un código de 4 dígitos.

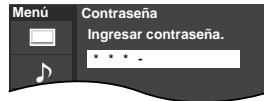

- Si es la primera vez que introduce una contraseña, introduzca el número dos veces en orden para registrarlo.

4

Seleccione el modo de bloqueo

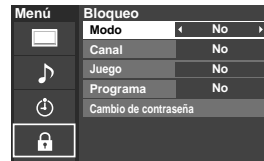

② Establezca
① Seleccione

- No: Desbloquea toda la configuración de bloqueo de "Canal", "Juego" y "Programa".
- Total: Bloquea todas las entradas independientemente de la configuración de bloqueo "Canal", "Juego" y "Programa".
- Usuario: Bloquea las entradas especificadas de "Canal", "Juego" y "Programa".

5

Seleccione el elemento

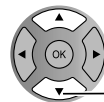
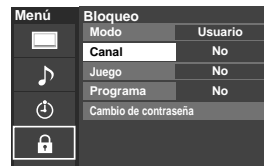

Seleccione

- "Canal", "Juego" y "Programa" se pondrán grises a menos que se seleccione "Usuario" en "Modo".

6

Establezca



Establezca

Bloqueo de canal

Juego

Bloqueo de programa

Cambio de contraseña

■ Pulse para salir de la pantalla de menú



Precaución

- Anote su contraseña por si la olvida. (Si ha olvidado su contraseña, consulte a su concesionario local.)

Nota

- Cuando seleccione un canal bloqueado se visualizará un mensaje que le permitirá ver el canal si usted introduce su contraseña.

■ Para seleccionar el canal o la clasificación del programa que va a bloquear

Seleccione hasta 7 (1-7) canales para bloquearlos. Estos canales se bloquearán independientemente de la clasificación del programa.

① Seleccione “Modo” y póngalo en “Usuario”

② Seleccione el canal que va a bloquear.

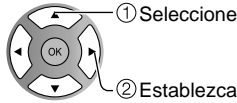
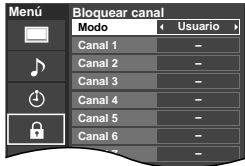

- Para bloquear/desbloquear todos los canales: Seleccione “Modo” y póngalo en “Total” o en “No”.

Total : Bloquea todos los canales
No : Desbloquea todos los canales

Bloquea Canal 3, Canal 4 y las entradas externas.
Seleccione “Juego” en ⑤ y póngalo en “Sí”.

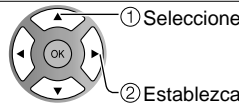

Sí : Bloquea
No : Desbloquea

■ Para establecer el nivel de clasificación

La tecnología “V-chip” permite que los programas restringidos sean bloqueados según las clasificaciones de televisión.

① Seleccione “Modo” y póngalo en “Sí”.

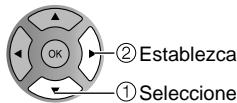
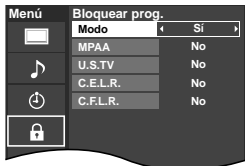

③ Seleccione la clasificación que va a bloquear.

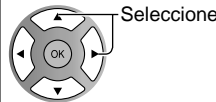

Ejemplo de “MPAA” (clasificaciones para películas de los EE.UU.)

No	Sin clasificación
G	Público en general: Todos los públicos
PG	Se recomienda el acompañamiento de los padres
PG-13	Aviso para los padres: No es apropiado para menores de 13 años
R	Restringido: Los menores de 17 años necesitan ser acompañados por los padres o una persona adulta
NC-17	No se admite que ningún menor de 17 años vea el programa
X	Adultos solamente

② Seleccione la categoría de calificación que quiera seguir.

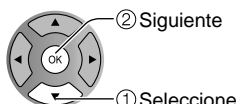

- Para obtener otra información (pág. 42)

MPAA: Clasificaciones para películas de los EE.UU.
U.S.TV: Clasificaciones para programas de televisión de los EE.UU.
C.E.L.R.: Clasificaciones para el inglés de Canadá
C.F.L.R.: Clasificaciones para el francés de Canadá

■ Para cambiar la contraseña

- ① En ④, seleccione “Cambio de contraseña” y pulse OK
- ② Introduzca dos veces la nueva contraseña de 4 dígitos.

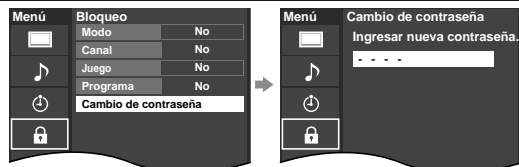

Nota

- Este televisor ha sido diseñado para soportar el “Downloadable U.S. Region Rating System” cuando se encuentre disponible. (Sólo está disponible en los EE.UU.)
- La clasificación No es independiente de otras clasificaciones.
- Cuando bloquee un nivel de clasificación específico basado en la edad, la clasificación No y cualquier otra clasificación más restrictiva también se bloquearán.

Edición y configuración de canales

Los ajustes del canal actual se pueden cambiar según sus necesidades y las condiciones de la recepción.

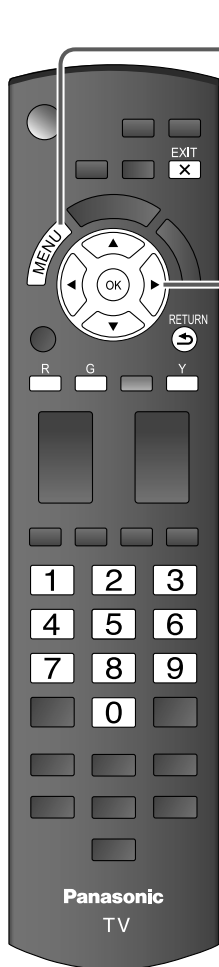

1 Visualice el menú



2 Seleccione "Ajuste"



3 Seleccione "Ajuste ANT/Cable"

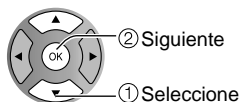

4 Seleccione la función

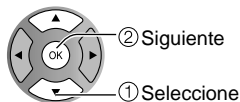

■ Pulse para salir de la pantalla de menú



5 Establezca

- Para restablecer los ajustes del menú Ajuste
 - 1 Seleccione "Regreso prefijados" en el menú Ajuste (Ⓢ) y pulse OK
 - 2 Introduzca su contraseña de 4 dígitos con los botones de números
 - 3 Seleccione "SÍ" en la pantalla de confirmación y pulse OK

Programa auto

Ajuste automático

Programa manual

Ajuste manual

Medidor de señal

Compruebe la intensidad de la señal.

Busca y agrega automáticamente los canales que pueden recibirse en la memoria.

① **Selecione "Entrada ANT"**

- ➔ Seleccione "Cable" o "Antena"
- O seleccione "No utilizado" (pág. 15).

② **Selecione "Programa auto"**

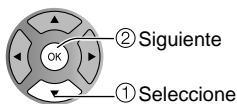

③ **Selecione el modo de exploración (pág. 15)**

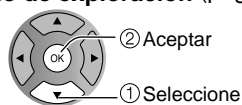

Las configuraciones se hacen automáticamente

- Después de finalizar la búsqueda, seleccione "Aceptar" (vea debajo de ⑤).
- Todos los canales memorizados previamente se borrarán.

Utilice este procedimiento cuando cambie la configuración de los canales de recepción o cuando cambie la visualización de los canales. Además, utilícelo también para agregar o brincar manualmente canales que se encuentran en la lista de canales.

Puede seleccionar un modo de sintonización de canal (Sólo digital/Sólo analógico) en "Modo de navegación". (pág. 27)

① **Selecione "Editar"**

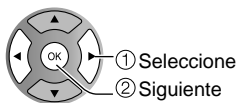

② **Selecione el elemento que quiera editar.**

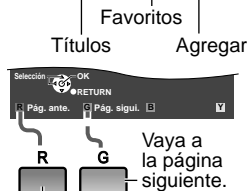
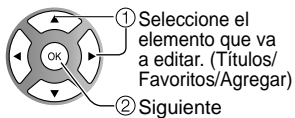

- **Títulos:** Cambio del identificador de emisoras
- **Favoritos:** Registra los canales en la lista de favoritos.
- **Agregar:** Agrega o brinca canales

Vuelva a la página anterior.

③ **Edite**

● **Títulos**

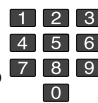
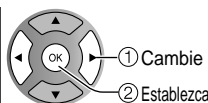

Títulos

Selecione o edite el identificador de emisora. (máximo de 7 caracteres disponibles)

● **Favoritos**

Configurar favorito 1/3

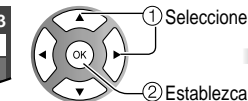

Configurar favorito

● **Agregar**

Pulse OK para seleccionar "Sí" (agregar) o "No" (brincar)



④ **Mueva el cursor al número del canal**

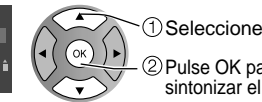

⑤ **Selecione "Aceptar"**

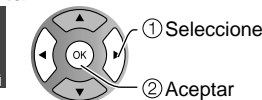

Para cancelar la edición

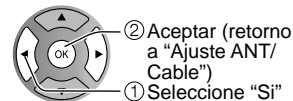
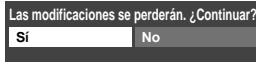

Compruebe la intensidad de la señal si se encuentra interferencia o se congela una imagen digital.

- Si la señal es débil compruebe la antena. Si no encuentra ningún problema, consulte a su concesionario local.

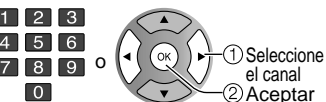
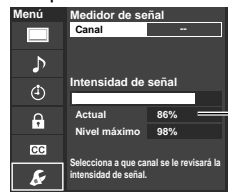

Intensidad de la señal

Nota

- No está disponible si se selecciona "Cable" en "Entrada ANT" (vea más arriba).
- Sólo es eficaz para los canales digitales.

● Mientras está activado "Bloqueo" (pág. 34), si se selecciona "Ajuste ANT/Cable", se visualizará "Ingresar contraseña".

Subtítulos

1 Visualice el menú

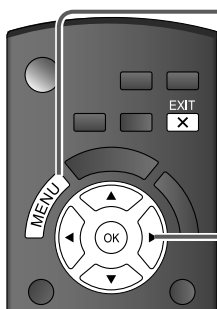

2

Selección "Subtítulos"

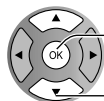
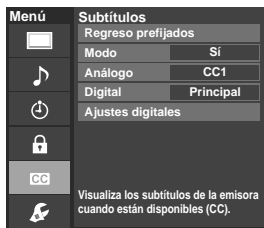

2 Siguiente

1 Selección

■ Pulse para salir de la pantalla de menú



La televisión incluye un decodificador incorporado capaz de proporcionar una visualización de texto del audio. El programa que esté siendo transmitido deberá tener información de subtítulos (CC). (pág. 43)

■ Seleccione el elemento y establézcalo

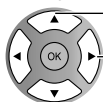
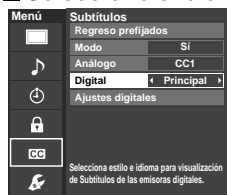

1 Selección

2 Establézcalo

- La configuración en "Análogo" o "Digital" depende de la emisora.

Modo Si: Para mostrar subtítulos ocultos.
CC en mudo: Para mostrar los subtítulos ocultos cuando el audio esté en silencio.

(Cuando no se utiliza selección "No")

Análogo (Elija el servicio de subtítulos de las emisiones analógicas.)

CC1-4: Información relacionada con las imágenes (Aparece en la parte inferior de la pantalla.)

T1-4: Información textual (Aparece en toda la pantalla.)

Digital (El menú Subtítulos digitales le permite configurar la forma en que va a ver los subtítulos digitales.)

Presione para seleccionar la opción.

- "Principal", "Secund.", "Servicio 3", "Servicio 4", "Servicio 5", "Servicio 6"

■ Para hacer configuraciones de visualización más a fondo en los programas digitales

- 1 Seleccione "Ajustes digitales" y pulse OK
- 2 Seleccione el elemento y establézcalo.

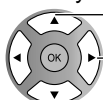

1 Selección

2 Establézcalo

Tamaño Tamaño del texto

Letra Fuente del texto

Estilo Estilo del texto (Elevado, Deprimido, etc.)

Frente Color del texto

Opacidad frontal Opacidad del texto

Fondo Color de la caja de texto

Opacidad trasera Opacidad de la caja de texto

Contorno Color del contorno del texto (Identifique las opciones de configuración en la pantalla.)

■ Para restablecer la configuración

- 1 Seleccione "Regreso prefijados". Se muestra la pantalla de confirmación.
- 2 Seleccione "Si" y pulse OK.

Subtítulos Visualización de subtítulos

Títulos de entradas



1 Visualice el menú



2 Seleccione "Ajuste"

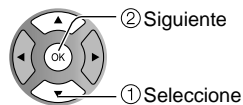

3 Seleccione "Títulos de entradas"

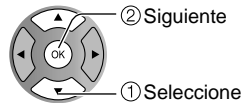

■ Pulse para salir de la pantalla de menú



Títulos de entradas

Etiquetas de visualización de dispositivos externos

Los dispositivos conectados a los terminales de entrada externos se pueden etiquetar para identificarlos más fácilmente durante la selección de entrada. (En el modo de selección de entrada de la página 24 2)

■ Seleccione el terminal y la etiqueta del equipo externo

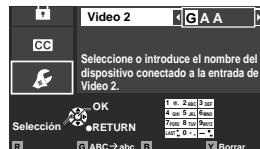
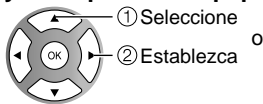
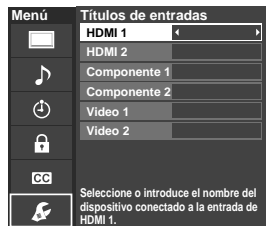

Siga las instrucciones que se indican en la pantalla para completar las operaciones siguientes.

Etiqueta Terminal



[ejemplo]

- Terminales: HDMI 1-2/Componente 1-2/Video 1-2
- Etiqueta: [BLANCO] No utilizado/Blu-ray/DVD/Grab de DVD/HOME THTR/JUEGO/PC/VCR/CABLE/SATELITE/VGD/CAMARA/MONITOR/AUX/RECEPTOR/MEDIA CTR/MEDIA EXT/OTROS
- * Si se selecciona "No utilizado", al pulsar el botón INPUT se omitirá la entrada.
- Cada título seleccionado se visualizará en la pantalla "Seleccionar entrada". (pág. 24)

Utilización del temporizador

El televisor se puede encender/apagar automáticamente en la fecha y a la hora designadas.

- El reloj deberá estar puesto en hora antes de hacer los ajustes de la hora de encendido/apagado. (pág. 16)
- El cronómetro de apagado y el temporizador de encendido/apagado no funcionará si se establece "Autoencendido". (pág. 27)

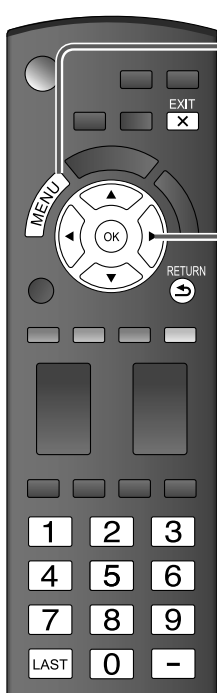

1

Visualice el menú



2

Seleccione "Cronómetro"

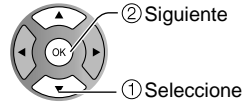

3

Seleccione el temporizador que va a establecer

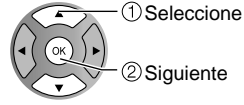

- Apagado** Se apaga automáticamente.
- Cronómetro 1** Se enciende automáticamente. (Se pueden establecer 5 temporizadores.)
- Cronómetro 5**

4

Establezca el temporizador

■ Pulse para salir de la pantalla de menú



■ Para volver a la pantalla anterior



Nota

- El televisor se apaga automáticamente después de pasar 90 minutos cuando se enciende mediante el Cronómetro. Esto se cancelará si se selecciona Apagar o se presiona una tecla.

■ Para establecer "Apagado" (Temporizador de apagado)

Pulse para que la unidad se apague automáticamente después de transcurrir un tiempo preseleccionado.

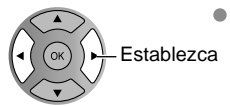
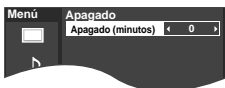

- 0/15/30/60/90 (minutos)

■ Para establecer "Cronómetro 1-5" (Temporizador de encendido/apagado)

Seleccione el elemento y establézcalo.

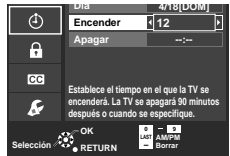
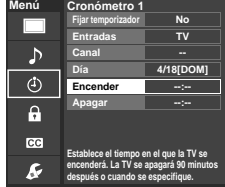

- Fijar temporizador** Ajuste del temporizador (No/Sí)
- Entradas** Seleccione las entradas
- Canal** Seleccione el canal
- Día** Seleccione el día
DOM, LUN, MAR, MIE, JUE, VIE, SAB,
(Visualiza la fecha futura más próxima)
LUN-VIE, SAB-DOM, DIARIO, Cada DOM, Cada LUN,
Cada MAR, Cada MIE, Cada JUE, Cada VIE, Cada SAB
- Encender** La hora de encendido.
- Apagar** La hora de apagado.

Conexiones AV recomendadas

Estos diagramas muestran nuestras recomendaciones sobre cómo conectar el televisor a varios equipos. Para hacer otras conexiones, consulte las instrucciones de cada equipo y las especificaciones. Para obtener ayuda adicional, visite nuestro sitio Web: www.panasonic.com

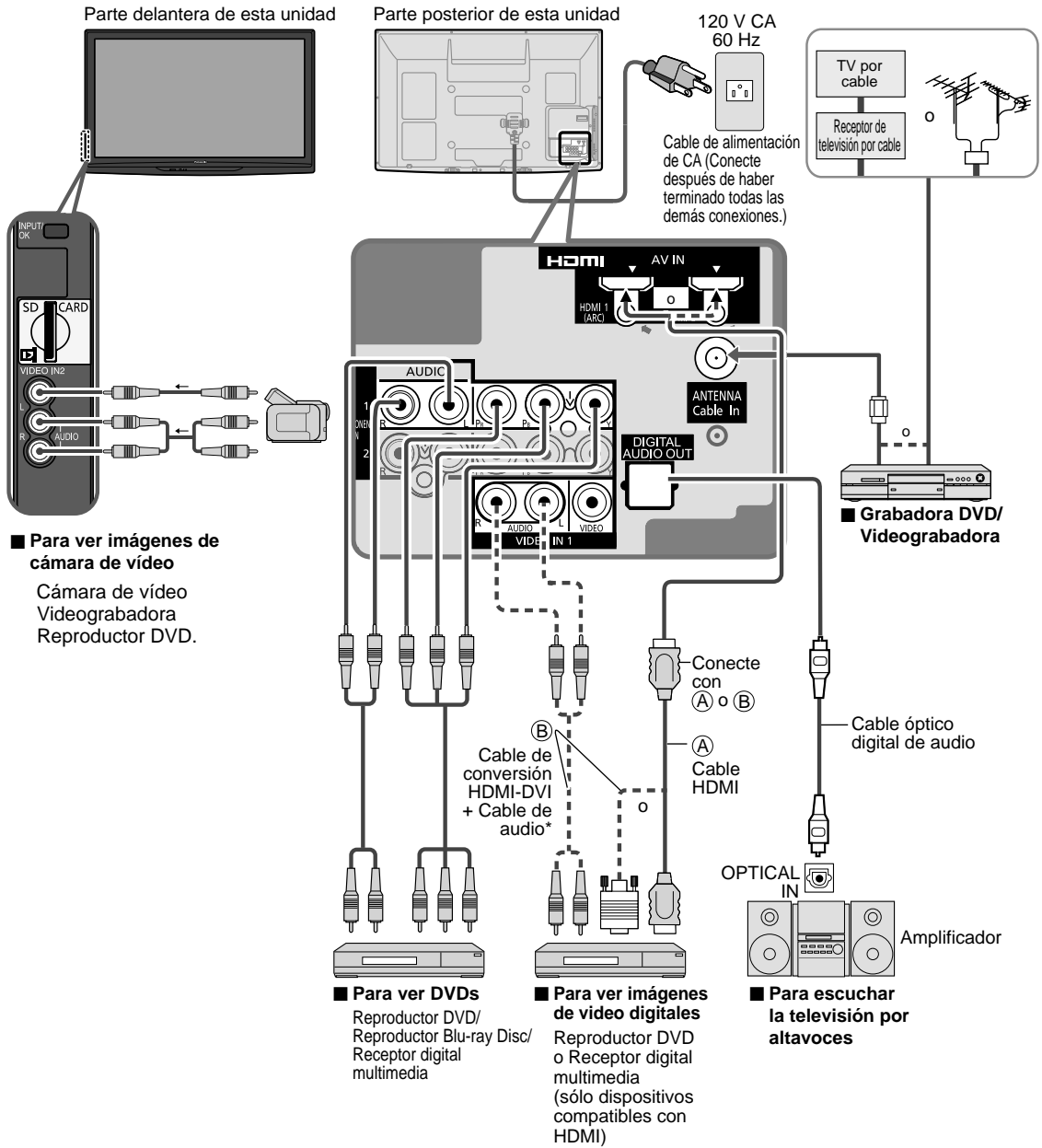

● Conexiones AV recomendadas
● Utilización del temporizador

Funciones avanzadas

* Consulte las pág. 26 para hacer la instalación cuando use un cable de audio analógico externo con un cable HDMI a DVI.

Lista de clasificaciones para el bloqueo

La tecnología “V-chip” le permite bloquear canales o programas según calificaciones estándar establecidas por la industria del entretenimiento. (pág. 35)

■ GRÁFICA DE CLASIFICACIONES DE PELÍCULAS PARA LOS EEUU (MPAA)

No	CONTIENE PROGRAMAS SIN RESTRICCIONES Y PROGRAMAS NA (NO APLICABLES). Las películas no tienen restricciones o las restricciones no son aplicables.
G	PÚBLICO EN GENERAL. Se admiten a todos los públicos.
PG	SE SUGIERE LA SUPERVISIÓN DE LOS PADRES. Algún material puede no ser apropiado para los niños.
PG-13	SE RECOMIENDA ENCARECIDAMENTE LA SUPERVISIÓN DE LOS PADRES. Algún material puede no ser apropiado para los niños menores de 13 años.
R	RESTRINGIDAS. Los jóvenes menores de 17 años y los niños necesitan estar acompañados de sus padres o una persona adulta que los supervise.
NC-17	NO SE ADMITE AL PÚBLICO MENOR DE 17 AÑOS.
X	ADULTOS SOLAMENTE.

■ GRÁFICA DE CLASIFICACIONES DE PROGRAMAS DE TV PARA LOS EEUU (U. S. TV)

Grupo basado en edad	Clasificación basada en edad	Posibles selecciones de contenido	Descripción
NR (Si clasificación)	TV-NR	<ul style="list-style-type: none"> ● Viewable (Visible) ● Blocked (Bloqueado) 	No clasificado.
Youth	TV-Y	<ul style="list-style-type: none"> ● Viewable (Visible) ● Blocked (Bloqueado) 	Todos los niños. Los temas y elementos en este programa están especialmente diseñados para un público infantil, incluyendo niños de 2-6 años.
	TV-Y7	<ul style="list-style-type: none"> ● FV (Bloquear FV) ● Viewable (Visible) ● Blocked (Bloqueado) 	Dirigido a niños mayores. Los temas y elementos en este programa pueden incluir ligera violencia física o cómica, o puede asustar a niños menores de 7 años.
Guidance	TV-G	<ul style="list-style-type: none"> ● Viewable (Visible) ● Blocked (Bloqueado) 	Audiencia General. Contiene poca o nada de violencia, nada de lenguaje fuerte, y poco o nada de diálogo o situaciones con contenido sexual.
	TV-PG	<ul style="list-style-type: none"> ● D,L,S,V (Todas seleccionadas) ● Cualquier combinación de D, L, S, V 	Guía de los padres sugerida. El programa puede contener lenguaje obsceno infrecuente, violencia limitada, diálogos o situaciones sexualmente sugestivas.
	TV-14	<ul style="list-style-type: none"> ● D,L,S,V (Todas seleccionadas) ● Cualquier combinación de D, L, S, V 	Advertencia a los padres. Este programa puede contener temas sofisticados, contenido sexual, lenguaje inapropiado, y violencia más intensa.
	TV-MA	<ul style="list-style-type: none"> ● L,S,V (Todas seleccionadas) ● Cualquier combinación de L, S, V 	Sólo audiencia Madura. Este programa puede contener temas para adultos, lenguaje profano, violencia gráfica y contenido sexual explícito.

FV: FANTASIA/ CARICATURAS CON VIOLENCIA V: VIOLENCIA S: SEXO L: LENGUAJE OFENSIVO D: DIALOGO CON CONTENIDO SEXUAL

■ GRÁFICA DE CLASIFICACIONES PARA INGLÉS DE CANADÁ (C. E. L. R)

E	Exenta - La programación exenta incluye: noticias, deportes, documentales y otros programas de información, entrevistas, vídeos musicales y programas de variedades.
C	Programación para niños menores de 8 años. Sin lenguaje ofensivo, desnudos ni contenido sexual.
C8+	Programación considerada generalmente aceptable para niños de 8 años y menos. Sin blasfemias, desnudos ni contenido sexual.
G	Programación general para todos los públicos.
PG	Se sugiere la supervisión de los padres. Algún material puede no ser apropiado para los niños.
14+	La programación contiene temas que pueden no ser apropiados para el público menor de 14 años. A los padres se les avisa que no deben dejar ver estos programas a los niños ni a los jóvenes menores de 14 años.
18+	Mayores de 18 años. Programación limitada a los adultos. Contiene escenas de violencia constante o de excesiva violencia.

■ GRÁFICA DE CLASIFICACIONES PARA FRANCÉS DE CANADÁ (C. F. L. R)

E	Exenta - La programación exenta.
G	General - Programación para público de todas las edades. No contiene violencia, o el contenido de la misma es mínimo o se muestra apropiadamente.
8 ans+	8+ General - No se recomienda para los niños pequeños. La programación es para un público diverso, pero contiene violencia de vez en cuando. Se recomienda la supervisión de adultos.
13 ans+	La programación tal vez no sea adecuada para niños menores de 13 años. Contiene pocas escenas de violencia o una o más escenas suficientemente violentas como para afectarlos. Se recomienda encarecidamente la supervisión de personas adultas.
16 ans+	La programación puede que no sea apropiada para menores de 16 años. Contiene frecuentes escenas de violencia o de mucha violencia.
18 ans+	Programación limitada a los adultos. Contiene escenas de violencia constante o de mucha violencia.

Precaución

- El sistema V-Chip que se utiliza en este aparato es capaz de bloquear los programas “NR” (no clasificados, no aplicables y ninguno) de acuerdo con las normas de la FCC indicadas en la Sección 15.120(e)(2). Si se elige la opción de bloqueo de programas “NR”, “podrán producirse resultados inesperados y posiblemente confusos, y usted tal vez no pueda recibir anuncios de emergencia o ninguno de los tipos de programación siguientes”.

- Anuncios de emergencia (mensajes EAS, avisos del tiempo y otros)
- Programas locales • Noticias • Política • Anuncios de servicios públicos • Religión • Deportes • Tiempo

Información técnica

Subtítulos (CC)

- Para ver los CC de las emisiones digitales, establezca la relación de aspecto en COMP. (si está viendo con H-LLENO, JUSTO, ACERC o 4:3 faltarán caracteres).
- Los CC se pueden visualizar en el televisor si el receptor (receptor digital multimedia o receptor de satélite) tiene los CC encendidos usando la conexión de componente o HDMI al televisor.
- Si los CC está encendidos en el receptor y el televisor cuando la señal es 480i (excepto para la conexión HDMI), los CC puede que se superpongan en el televisor.
- Si un programa digital está saliendo en el formato analógico, los CC también saldrán en el formato analógico.
- Si la grabadora o el monitor de salida están conectados al televisor, los CC necesitarán configurarse en la grabadora o en el monitor de salida.

Relación de aspecto (FORMAT)

Pulse el botón "FORMAT" para pasar por los modos de aspecto.

Esto le permite elegir el aspecto dependiendo del formato de la señal recibida y sus preferencias. (pág. 18)

(ej.: en el caso de una imagen 4:3)

● COMP

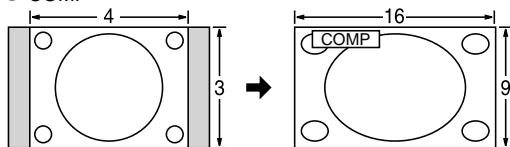

Amplía horizontalmente la imagen 4:3 hasta los bordes laterales de la pantalla.

(Recomendada para la imagen anamórfica)

● H-LLENO

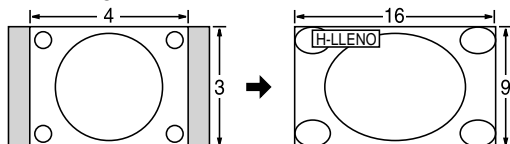

Amplía horizontalmente la imagen 4:3 hasta los bordes laterales de la pantalla. Los bordes laterales de la imagen se recortan.

● ACERC

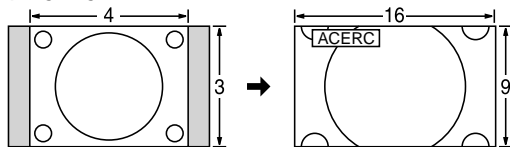

Amplía la imagen 4:3 para que ocupe toda la pantalla. (Recomendada para Letter Box)

● Ajuste acercamiento

La posición y el tamaño vertical de la imagen se pueden ajustar en "ACERC".

① Seleccione "Ajuste acercamiento" en el menú "Imagen". (pág. 26)

② Posición V: Ajuste de posición vertical

③ Tamaño V: Ajuste de tamaño vertical

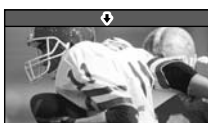

- Para restablecer la relación de aspecto →  (OK)

● JUSTO

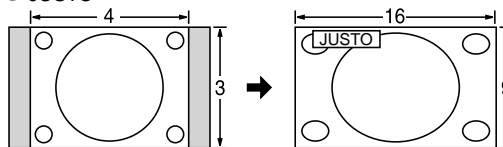

Alarga para justificar la imagen 4:3 a las cuatro esquinas de la pantalla.

(Recomendada para la emisión de televisión normal)

● 4:3

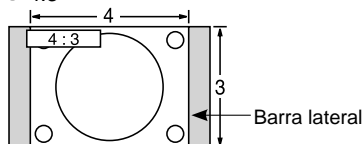

Estándar

(Tenga en cuenta que puede quedar una "Retención de imagen" de la barra lateral debido a que se muestra durante mucho tiempo.)

Nota

- 480i (4:3), 480i (16:9), 480p (4:3), 480p (16:9): COMP, JUSTO, 4:3 o ACERC
- 1080p/1080i/720p: COMP, H-LLENO, JUSTO, 4:3 o ACERC

Información técnica

Formato de datos para examinar tarjetas

Foto:	Imágenes fijas grabadas con cámaras digitales compatibles con archivos JPEG de las normas DCF* y EXIF**
Formato de datos:	Baseline JPEG (Submuestreo: 4:4:4, 4:2:2 o 4:2:0)
Máximo número de archivos:	9.999
Resolución de imagen:	160 x 120 a 20.000.000

* DCF (Norma de diseño para sistemas de archivos de cámaras): Una norma de la Asociación de las Industrias de la Tecnología de la Información y la Electrónica del Japón.
** EXIF (Exchangeable Image File Format)

Precaución

- Una imagen JPEG modificada con un PC no se puede visualizar.
- Los archivos parcialmente degradados tal vez puedan visualizarse con una resolución reducida.

Nota

- Estructura de carpetas vistas en PC

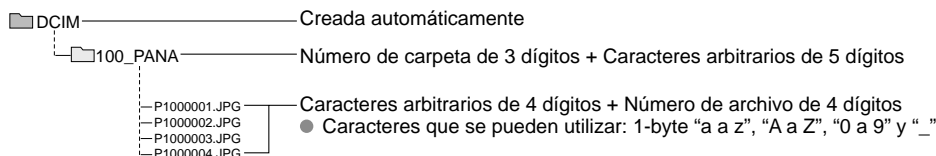

- Los nombres de carpetas y archivos pueden ser diferentes dependiendo de la cámara digital utilizada.
- Para conocer las tarjetas de memoria SD más apropiadas, confirme la información más reciente en el sitio Web siguiente: <http://panasonic.jp/support/global/cs> (En este sitio sólo se emplea el idioma inglés.)

Cuidados al manejar la tarjeta SD:

- Use una tarjeta SD que cumpla con los estándares para estas tarjetas. No hacerlo así puede que cause problemas en el funcionamiento de la unidad de TV.
- No retire la tarjeta mientras la unidad está accediendo a los datos (esto puede dañar la tarjeta o la unidad).
- No toque las terminales de la parte posterior de la tarjeta SD.
- No ejerza sobre la tarjeta una presión fuerte ni la golpee.
- Inserte la tarjeta en el sentido correcto (de lo contrario, la tarjeta o el televisor podría dañarse).
- La interferencia eléctrica, la electricidad estática o el funcionamiento erróneo pueden dañar los datos o la tarjeta.
- Haga una copia de seguridad de los datos grabados a intervalos regulares por si estos se deterioran o se dañan, o por si la unidad funciona de forma errática. (Panasonic no acepta ninguna responsabilidad por el deterioro o daño que puedan sufrir los datos grabados.)

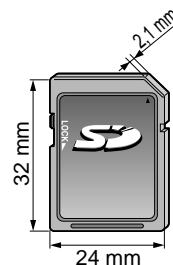

Mensajes de advertencia de tarjeta SD

Mensaje	Significado/Acción
Ranura Tarjeta SD está vacía	● La tarjeta no está insertada.
No existen fotos	● La tarjeta no tiene datos o este tipo de datos no es compatible.
No lect. de archivo	● El archivo está estropeado o no se puede leer. ● La unidad no soporta el formato.

(Continuación)

VIERA Link "HDAVI Control™"

Las conexiones HDMI para algunos equipos Panasonic le permiten hacer interfaz automáticamente. (pág. 28)

- Esta función puede no funcionar normalmente dependiendo de la condición del equipo.
- Con esta función activada, aunque el televisor esté en el modo de espera, el equipo podrá ser controlado por otros mandos a distancia.
- Cuando empieza la reproducción puede que no se disponga de imagen ni sonido durante los primeros segundos.
- Cuando se cambia el modo de entrada puede que no se disponga de imagen ni sonido durante los primeros segundos.
- Cuando se ajuste el volumen del equipo se visualizará la función del volumen.
- Si conecta el equipo que tiene la función "HDAVI Control 2 o posterior" al televisor con un cable HDMI, el sonido procedente del terminal DIGITAL AUDIO OUT podrá salir como sonido ambiental multicanal.
- "HDAVI Control 5" es la norma más reciente (válida a partir de Diciembre de 2009) para el equipo compatible con HDAVI Control. Esta norma es compatible con el equipo HDAVI convencional.

Conexión HDMI

HDMI (interfaz multimedia de alta definición) le permite disfrutar de imágenes digitales de alta definición y de sonido de alta calidad conectando el televisor y los dispositivos.

El equipo compatible con HDMI (*1) que tenga un terminal de salida HDMI o DVI, como, por ejemplo, un receptor digital multimedia o un reproductor DVD, podrá ser conectado al terminal HDMI utilizando un cable que cumpla con HDMI (función completa).

- HDMI es la primera interfaz AV completamente digital del mundo para el consumidor que cumple con un estándar de no compresión.
- Si el dispositivo externo sólo tiene una salida DVI, conecte al terminal HDMI mediante un cable adaptador DVI a HDMI (*2).
- Cuando se utiliza el cable adaptador DVI a HDMI, conecte el cable de audio al terminal de entrada de audio.
- Los ajustes de audio se pueden hacer en la pantalla del menú "Entrada HDMI 1" o "Entrada HDMI 2". (pág. 26)

Frecuencias de muestreo de la señal de audio aplicable (L.PCM): 48 kHz, 44,1 kHz, 32 kHz

(*1): El logotipo HDMI se visualiza en un equipo compatible con HDMI.

(*2): Pregunte en el establecimiento del vendedor de equipos digitales local.

Precaución

- No se asume el funcionamiento con un PC.
- Todas las señales se reformatean antes de visualizarse en la pantalla.
- Si el equipo conectado tiene una función de ajuste de relación de aspecto, ajuste la relación de aspecto a "16:9".
- Estos conectores HDMI son de "tipo A".
- Estos conectores HDMI son compatibles con la protección de los derechos de autor de HDCP (protección de contenido digital de elevado ancho de banda).
- Un dispositivo que no tenga terminal de salida digital podrá conectarse al terminal de entrada de "COMPONENT" o "VIDEO" para recibir señales analógicas.
- El terminal de entrada HDMI sólo puede utilizarse con las señales de imagen siguientes: 480i, 480p, 720p, 1080i y 1080p. Procure que concuerde con el ajuste de salida del dispositivo digital.
- Para conocer detalles de las señales HDMI aplicables, vea la pág. 46.

Terminales DIGITAL AUDIO OUT

Puede disfrutar de su equipo de cine para casa conectando un decodificador Dolby Digital (5.1 canales) y un amplificador "Multi Canal" a los terminales DIGITAL AUDIO OUT.

Precaución

- Dependiendo de su reproductor DVD y del software DVD-Audio, la función de protección del copyright tal vez se active y apague la salida óptica.
- Cuando se seleccione un canal ATSC, la salida procedente de la toma DIGITAL AUDIO OUT será Dolby Digital. Cuando se seleccione un canal NTSC, la salida será PCM.

Modo

- Vívido: Provee un contraste y una nitidez de imagen realizados para ver programas en una habitación bien iluminada.
- Estándar: Recomendado para ver bajo condiciones normales en una habitación con iluminación atenuada.
- Cinema: Para ver películas en una habitación oscura. Proporciona una imagen suave, como la del cine.
- Usuario (Fotografico): Personaliza cada elemento según sus preferencias. La foto se visualiza en el menú Jpeg.

Información técnica (Continuación)

Tamaño de H

- Relación de aspecto: 4:3

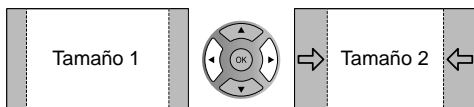

- La anchura se reducirá en ambos lados para reducir el ruido.

- Relación de aspecto: COMP/ JUSTO/ (H-LLENO/ ACERC)

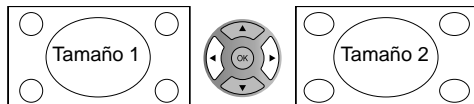

- La anchura aumentará en ambos lados para reducir el ruido.

Vea la página 26 para obtener más información

Barra lateral 4:3

No visualice una imagen en el modo 4:3 durante un periodo de tiempo prolongado porque esto podrá ser la causa de que quede una "Retención de imagen" en los paneles laterales a ambos lados del campo de visualización. Para reducir el riesgo de que se produzca el efecto de "Retención de imagen", ilumine los paneles laterales.

Vea la página 27 para obtener más información

- Los paneles laterales pueden destellar (en blanco y negro alternativamente) dependiendo de la imagen que esté siendo mostrada en la pantalla. Si se utiliza el modo de cine se reducirá el parpadeo (pág. 45).

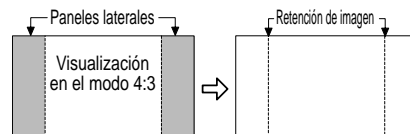

Barra en movimiento

Barra en movimiento : Desplaza una barra vertical blanca de izquierda a derecha en una pantalla negra para impedir la "Retención de imagen".

- Pulse cualquier tecla, a excepción de la tecla POWER, para volver a la pantalla anterior.
 - Volverá a la pantalla anterior si no utiliza ninguna tecla durante 15 minutos.
- Vea la página 27 para obtener más información

[Barra en movimiento]



Señal de entrada que puede visualizarse

* Marca: Señal de entrada aplicable para componente (Y, P_b, P_R) HDMI

	Frecuencia horizontal (kHz)	Frecuencia vertical(Hz)	COMPONENT	HDMI
525 (480)/60i	15,73	59,94	*	*
525 (480)/60p	31,47	59,94	*	*
750 (720)/60p	45,00	59,94	*	*
1.125 (1.080)/60i	33,75	59,94	*	*
1.125 (1.080)/60p	67,43	59,94		*
1.125 (1.080)/60p	67,50	60,00		*
1.125 (1.080)/24p	26,97	23,98		*
1.125 (1.080)/24p	27,00	24,00		*

Nota

- Las señales que no sean las mostradas arriba pueden no visualizarse correctamente.
- Las señales de arriba son reformateadas para poder verlas de forma óptima en su pantalla.

Cuidados y limpieza

Desenchufe primero la clavija del cable de alimentación de CA del toma de corriente.

Panel de la pantalla

Limpie suavemente la superficie del panel utilizando un paño suave.

- Si la superficie está muy sucia, empape un paño blando y sin pelusa en una solución de agua y jabón líquido suave de los empleados para lavar vajillas (1 parte de jabón por cada 100 partes de agua) y luego escúrralo para quitar el exceso de agua, frote uniformemente con un paño seco del mismo tipo hasta que la superficie quede completamente seca.
- No raye o golpee la superficie del panel con sus uñas u otros objetos duros ya que la superficie puede dañarse. Además, evite el contacto con sustancias volátiles tales como rociadores de insecticida, disolventes y diluyentes de pintura, de lo contrario puede verse afectada la calidad de la superficie.

Mueble

Si el mueble se ensucia, limpie con un paño suave y seco.

- Si la caja está muy sucia, empape el paño en una solución de agua y jabón líquido suave de los empleados para lavar vajillas y luego escúrralo para quitar el agua. Utilice el paño para limpiar el mueble y seque frotando con un paño seco.
- No permita que el jabón líquido suave de los empleados para lavar vajillas toque directamente la superficie del TV de plasma. Si las gotas de agua entran en el interior del aparato, pueden surgir problemas en el funcionamiento.
- Evite el contacto con sustancias volátiles tales como rociadores de insecticida, disolventes y diluyentes de pintura debido a que puede verse afectada la superficie del mueble y puede desprenderse el revestimiento. Tampoco deje la superficie por mucho tiempo en contacto con artículos de caucho o PVC.

Pedestal

● Limpieza

Limpie las superficies pasando un paño blando y seco. Si la unidad está muy sucia, límpiela con un paño empapado en agua a la que se haya añadido una pequeña cantidad de jabón líquido suave de los empleados para lavar vajillas y luego pase un paño seco. No utilice productos tales como disolventes, diluyente o cera del hogar para la limpieza ya que pueden dañar el revestimiento de la superficie.

(Si utiliza un paño con tratamiento químico, siga las instrucciones que vienen con el paño.)

- No pegue cinta adhesiva o etiquetas ya que pueden ensuciar la superficie del pedestal. No permita el contacto durante mucho tiempo con productos de goma, vinilo o similares. (Hacerlo puede causar deterioros.)

Preguntas frecuentes

Antes de solicitar reparaciones o ayuda, siga las indicaciones siguientes para solucionar el problema.
Si el problema persiste, póngase en contacto con su concesionario de Panasonic o con el centro de servicio de Panasonic local para solicitar ayuda.
Para obtener ayuda adicional, póngase en contacto con nuestro sitio Web en www.panasonic.com/contactinfo

Puntos blancos o imágenes con sombra (ruido)

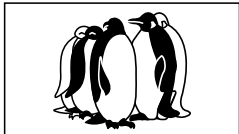

- Compruebe la posición, la orientación y la conexión de la antena.

Interferencia o canales digitales congelados (sonido intermitente)



- Cambie la orientación de la antena para los canales digitales.
- Compruebe "Medidor de señal" (pág. 37). Si la señal es débil, compruebe la antena y consulte a su concesionario local.

El mando a distancia no funciona

- ¿Están instaladas correctamente las pilas? (pág. 8)
- ¿Son nuevas las pilas?

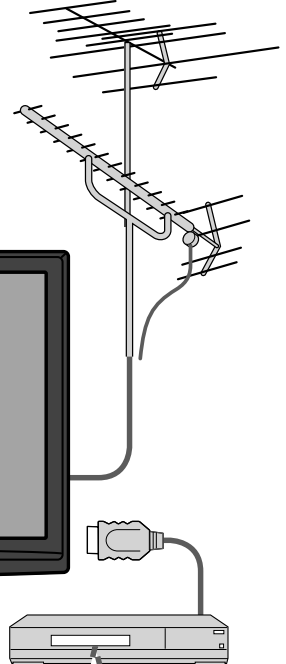

La imagen se ve distorsionada cuando el equipo se conecta a través de HDMI

- ¿Está conectado correctamente el cable HDMI? (pág. 29, 41)
- Apague el televisor y el equipo y luego vuelva a encenderlos.
- Compruebe una señal de entrada procedente del equipo. (pág. 46)
- Utilice un dispositivo que cumpla con la norma EIA/CEA-861/861B.

Cuando el canal se cambia en un STB que está conectado con HDMI, "HDMI" se puede mostrar en la parte superior izquierda de la pantalla

- Esto no es un fallo.

La grabación no empieza inmediatamente

- Verifique los ajustes de la grabadora. Para conocer detalles, lea el manual de la grabadora.

Si hay un problema con su televisor, consulte la tabla de abajo para determinar los síntomas, y luego efectúe la comprobación sugerida. Si eso no resuelve el problema, póngase en contacto con su concesionario Panasonic, indicándole el número del modelo y el número de serie del televisor (ambos situados en la parte posterior del televisor).

	Problemas	Medidas correctivas
Imagen	El logotipo “VIERA” se mueve en la pantalla	<ul style="list-style-type: none"> ● La función para impedir la imagen remanente está activada. (No es un síntoma de fallo.) <ul style="list-style-type: none"> ● El salvapantallas está activado si el televisor no funciona durante cierto tiempo en el modo SD. ● “Retención de imagen” (pág. 7)
	Algunos puntos pueden permanecer brillantes o oscuros	<ul style="list-style-type: none"> ● El panel de plasma está formado por unos pocos millones de píxeles, y se fabrica con una tecnología avanzada que emplea un complicado proceso. No obstante, algunas veces puede haber unos pocos píxeles brillantes u oscuros. Estos píxeles no indican que un panel esté defectuoso, y no causarán ningún impacto sobre el funcionamiento del televisor.
	Imagen desordenada y ruidosa	<ul style="list-style-type: none"> ● Compruebe los productos eléctricos cercanos (sistemas de encendido de automóviles o motocicletas, lámparas fluorescentes, etc.)
	La pantalla no muestra ninguna imagen	<ul style="list-style-type: none"> ● Compruebe el menú Imagen (pág. 26) ● Verifique las conexiones de los cables. (pág. 11-12) ● Verifique que se haya seleccionado la entrada correcta. (pág. 24)
	Sólo se visualizan puntos en lugar de imágenes	<ul style="list-style-type: none"> ● Compruebe los ajustes de los canales. (pág. 36) ● Compruebe los cables de antena.
	No se produce imagen ni sonido	<ul style="list-style-type: none"> ● ¿Está el cable de alimentación de CA enchufado en la toma de corriente? ● ¿Está encendido el televisor? ● Compruebe el menú Imagen (pág. 26) y el volumen. ● Verifique las conexiones de los cables AV. (pág. 11-12) ● Verifique que se haya seleccionado la entrada correcta. (pág. 24)
	Aparece un cuadro negro	<ul style="list-style-type: none"> ● Cambie los ajustes de los subtítulos (CC). (pág. 38)
Sonido	No se produce sonido	<ul style="list-style-type: none"> ● ¿Están conectados correctamente los cables de los altavoces? (pág. 41) ● ¿Está activo “Silenciamiento del sonido”? (pág. 13) ● ¿Está ajustado al mínimo el volumen? ● ¿Está “Altavoces de TV” en “No”? (pág. 26) ● Cambie los ajustes “SPA”. (pág. 18) ● Compruebe los ajustes “Entrada HDMI 1” o “Entrada HDMI 2”. (pág. 26)
	El sonido es extraño	<ul style="list-style-type: none"> ● Ponga “SPA” en “Estéreo” o “Mono”. ● Compruebe el dispositivo HDMI conectado a la unidad. ● Ponga el ajuste de audio del dispositivo HDMI en “Linear PCM.” ● Si la conexión de sonido digital tiene un problema, seleccione la conexión de sonido analógico.
	Se oye un sonido desconocido	<ol style="list-style-type: none"> 1- Los cambios en la temperatura y en la humedad de la habitación pueden ser la causa de que la caja del televisor se expanda o contraiga produciendo un ruido metálico. Esto no indica que el funcionamiento sea defectuoso. 2- Cuando se enciende el televisor se activa un componente eléctrico del mismo que produce un sonido tic/clic. Esto no indica que el funcionamiento sea defectuoso. 3- Los circuitos eléctricos están activos mientras está encendido el televisor. Esto no indica que el funcionamiento sea defectuoso.
	1- Sonidos procedentes de la caja del televisor	
	2- Sonido tic/clic	
3- Sonido de zumbido		
Televisor	Hay partes del televisor que se calientan.	<ul style="list-style-type: none"> ● Aunque suba la temperatura de partes de los paneles delantero, superior y trasero, este aumento de temperatura no causará ningún problema en lo que concierne al funcionamiento o calidad.

● Preguntas frecuentes

Preguntas frecuentes, etc.

Especificaciones

		TC-P42C2	TC-P46C2	TC-P50C2
Alimentación		120 V CA, 60 Hz		
Consumo	Máximo	235 W	253 W	299 W
	Condición de espera	0,5 W	0,5 W	0,3 W
Panel de pantalla de plasma	Método de accionamiento	Tipo de CA		
	Relación de aspecto	16:9		
	Tamaño de pantalla visible (An. x Al. x Diagonal)	Clase 42" (41,6 pulgadas medidas diagonalmente)	Clase 46" (46,0 pulgadas medidas diagonalmente)	Clase 50" (49,9 pulgadas medidas diagonalmente)
	(Número de píxeles)	921 mm x 518 mm x 1.057 mm (36,2" x 20,4" x 41,6")	1.019 mm x 573 mm x 1.170 mm (40,1" x 22,5" x 46,0")	1.105 mm x 622 mm x 1.268 mm (43,5" x 24,4" x 49,9")
		786.432 (1.024 (An.) x 768 (Al.)) [3.072 x 768 puntos]		
Sonido	Salida de audio	20 W [10 W + 10 W] (10 % de distorsión armónica total)		
Capacidad de recepción de canales (Digital/Análogo)		VHF/ UHF: 2 - 69, CATV: 1 - 135		
Condiciones de funcionamiento		Temperatura: 32 °F – 104 °F (0 °C – 40 °C) Humedad: 20 % – 80 % RH (sin condensación)		
Terminales de conexión	VIDEO IN 1-2	VIDEO: Tipo RCA PIN x 1 AUDIO L-R: Tipo RCA PIN x 2	1,0 V [p-p] (75 Ω) 0,5 V [rms]	
	COMPONENT IN 1-2	Y: 1,0 V [p-p] (incluyendo sincronización) Pb, Pr: ±0,35 V [p-p] AUDIO L-R: Tipo RCA PIN x 2	0,5 V [rms]	
	HDMI 1-2	Conector tipo A x 2 ● Este televisor soporta la función "HDAVI Control 5".		
	Ranura de tarjeta	1 ranura de tarjeta SD		
	DIGITAL AUDIO OUT	PCM / Dolby Digital, Fibra óptica		
CARACTERÍSTICAS		FILTRO Y/C 3D Subtítulos V-CHIP VIERA IMAGE VIEWER HDAVI Control 5		
Dimensiones (An. x Al. x Prof.)	Incluyendo pedestal	1.029 mm x 704 mm x 307 mm (40,6" x 27,8" x 12,1")	1.132 mm x 771 mm x 357 mm (44,6" x 30,4" x 14,1")	1.218 mm x 817 mm x 357 mm (48,0" x 32,2" x 14,1")
	Televisor solamente	1.029 mm x 661 mm x 93 mm (104 mm) (40,6" x 26,1" x 3,7" (4,1"))	1.132 mm x 722 mm x 93 mm (104 mm) (44,6" x 28,5" x 3,7" (4,1"))	1.218 mm x 769 mm x 93 mm (104 mm) (48,0" x 30,3" x 3,7" (4,1"))
Masa	Incluyendo pedestal	57,4 lb. (26,0 kg)	67,3 lb. (30,5 kg)	72,8 lb. (33,0 kg)
	Televisor solamente	53,0 lb. (24,0 kg)	62,9 lb. (28,5 kg)	70,6 lb. (32,0 kg)

[TC-P42C2]

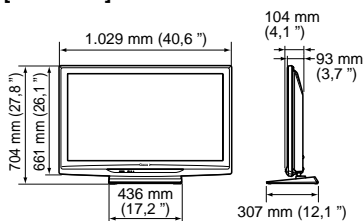

[TC-P46C2]

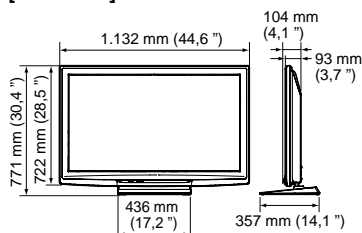

[TC-P50C2]

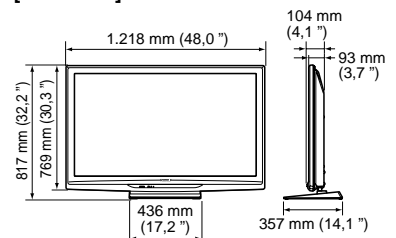

Nota

- El diseño y las especificaciones están sujetos a cambios sin previo aviso. La masa y dimensiones son aproximadas.

Customer's Record

The model number and serial number of this product can be found on its back cover. You should note this serial number in the space provided below and retain this book, plus your purchase receipt, as a permanent record of your purchase to aid in identification in the event of theft or loss, and for Warranty Service purposes.

Model Number _____

Serial Number _____

Anotación del cliente

El modelo y el número de serie de este producto se encuentran en su panel posterior. Deberá anotarlos en el espacio provisto a continuación y guardar este manual, más el recibo de su compra, como prueba permanente de su adquisición, para que le sirva de ayuda al identificarlo en el caso de que le sea sustraído o lo pierda, y también para disponer de los servicios que le ofrece la garantía.

Modelo _____

Número de serie _____

Panasonic Consumer Electronics Company,
Division of Panasonic Corporation of North America
One Panasonic Way, Secaucus
New Jersey 07094 U.S.A.

Panasonic Canada Inc.
5770 Ambler Drive
Mississauga, Ontario
L4W 2T3 CANADA