

Panasonic®

Operating Instructions LCD Television Manual de instrucciones Televisor LCD

Model No. **TC-23LX60**
Número de modelo **TC-26LX60C**
TC-26LX60L
TC-32LX60C
TC-32LX60L



HDMI™
HIGH-DEFINITION MULTIMEDIA INTERFACE

For assistance, please call : 1-800-211-PANA (7262)
or contact us at www.panasonic.com/contactinfo (U.S.A.)

For assistance, please call : 787-750-4300
or visit us at www.panasonic.com (Puerto Rico)

For assistance, please call : 1-800-561-5505
or visit us at www.panasonic.ca (Canada)

Para solicitar ayuda, llame al: 1-800-211-PANA (7262)
o visítenos en www.panasonic.com/contactinfo (EE.UU.)

Para solicitar ayuda, llame al: 787-750-4300
o visítenos en www.panasonic.com (Puerto Rico)

English

Español

Please read these instructions before operating your set and retain them for future reference.
The images shown in this manual are for illustrative purposes only.

Lea estas instrucciones antes de utilizar su televisor y guárdelas para consultarlas en el futuro.
Las imágenes mostradas en este manual tienen solamente fines ilustrativos.

TQB2AA0662

Turn your own living room into a movie theater!
Experience an amazing level of multi-media excitement

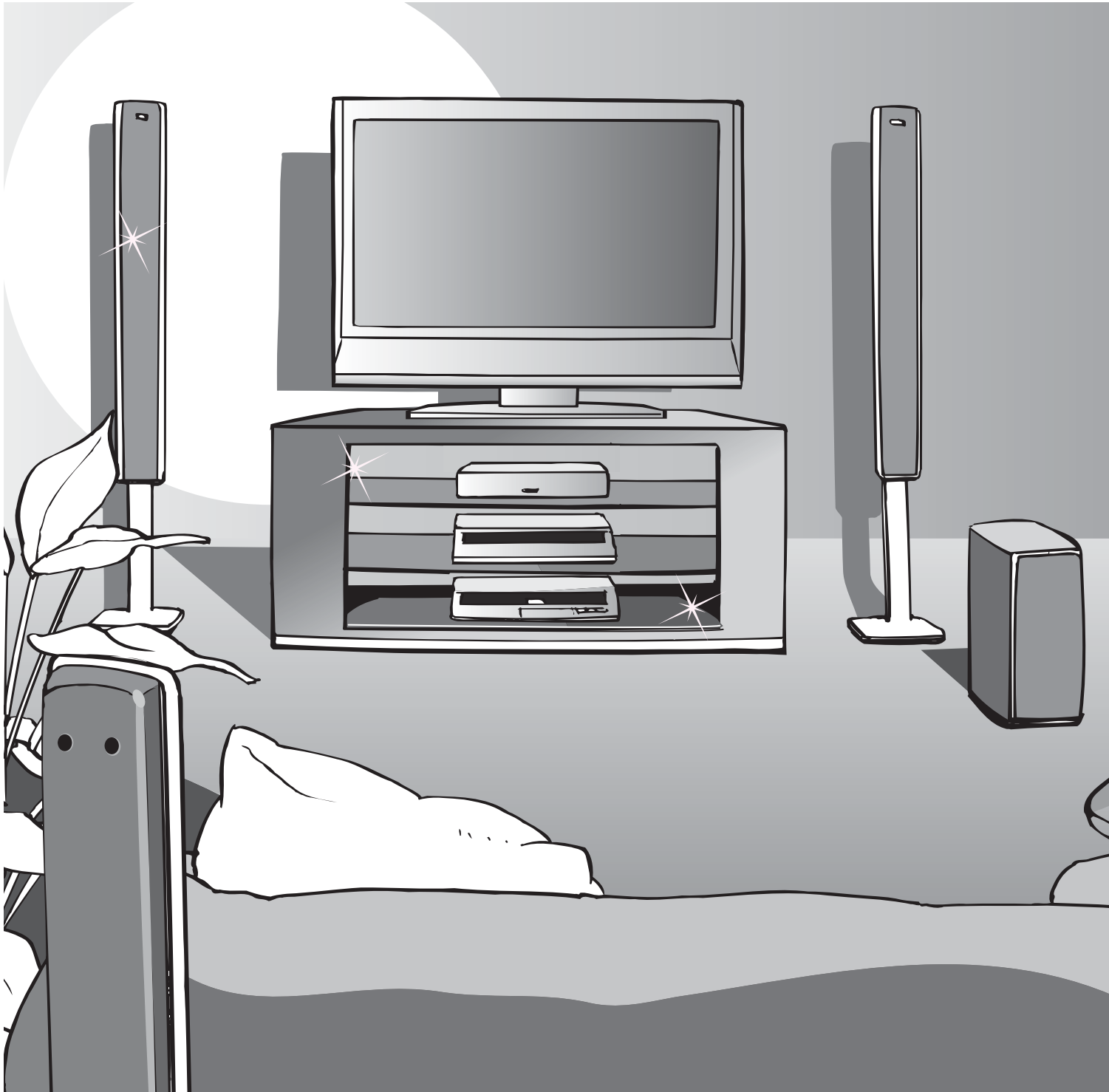

HDMI™
HIGH-DEFINITION MULTIMEDIA INTERFACE

HDMI, the HDMI logo and High-Definition Multimedia Interface are trademarks or registered trademarks of HDMI Licensing LLC.

HDAVI Control™

HDAVI Control™ is a trademark of Matsushita Electric Industrial Co., Ltd.

Enjoy rich multi-media

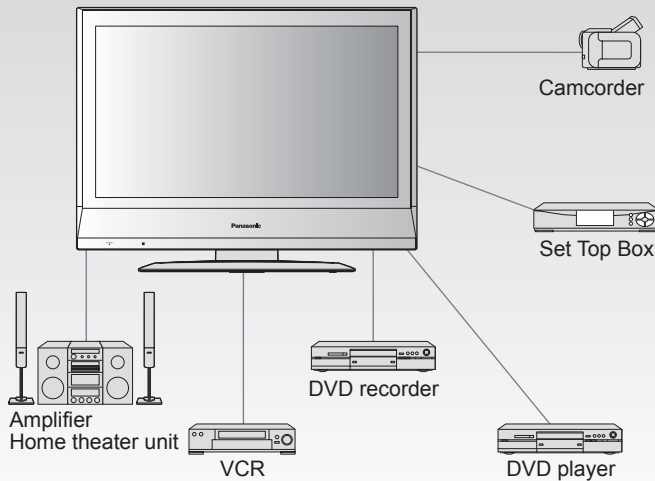

Contents

Be Sure to Read

- Important Safety Instructions 4

- Accessories/Option 6
- **Connection** 8
- Identifying Controls 9

Enjoy your TV !

Basic Features

- Watching TV..... 10
- Watching Videos and DVDs..... 11

Advanced Features



- How to Use Menu Functions (picture, sound quality, etc.)..... 12
- Input Labels/Closed Caption 14
- Editing and Setting Channels 15
- Lock 16
- Operating Peripheral Equipment 18
- Control with HDMI "HDAVI Control™" 19
- Recommended AV connections 20

FAQs, etc.

- Remote Control Operation/Code List..... 22
- Ratings List for Channel Lock 25
- Technical Information 26
- Maintenance 28
- FAQ 28
- Specifications 30
- Limited Warranty (for U.S.A.)..... 31
- Customer Services Directory (for U. S. A.)..... 32
- Limited Warranty (for Canada)..... 33
- Customer Services Directory (for Canada)..... 34

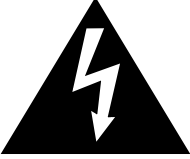

Important Safety Instructions

| | | |
|--|---|--|
|  | CAUTION RISK OF ELECTRIC SHOCK DO NOT OPEN |  |
| WARNING: To reduce the risk of electric shock, do not remove cover or back. No user-serviceable parts inside. Refer servicing to qualified service personnel. | | |



The lightning flash with arrow head within a triangle is intended to tell the user that parts inside the product are a risk of electric shock to persons.



The exclamation point within a triangle is intended to tell the user that important operating and servicing instructions are in the papers with the appliance.

Note to CATV System Installer

This reminder is provided to direct the CATV system installer's attention to Article 820-40 of the NEC that provides guidelines for proper grounding and, in particular, specifies that the cable ground shall be connected to the grounding system of the building, as close to the point of cable entry as practical.

Secure ventilation

Slots and openings in the cabinet and the back or bottom are provided for ventilation, and to ensure reliable operation of the LCD TV and to protect it from overheating. These openings must not be blocked or covered. There should be at least 10 cm of space from these openings. The openings should never be blocked by placing the LCD TV on a bed, sofa, rug or other similar surface. This LCD TV should not be placed in a built-in installation such as a bookcase unless proper ventilation is provided.

Important Safety Instructions for LCD TV

- 1) Read these instructions.
- 2) Keep these instructions.
- 3) Heed all warnings.
- 4) Follow all instructions.
- 5) Do not use this apparatus near water.
- 6) Clean only with dry cloth.
- 7) Do not block any ventilation openings. Install in accordance with the manufacturer's instructions.
- 8) Do not install near any heat sources such as radiators, heat registers, stoves, or other apparatus (including amplifiers) that produce heat.
- 9) Do not defeat the safety purpose of the polarized or grounding-type plug. A polarized plug has two blades with one wider than the other. A grounding type plug has two blades and a third grounding prong. The wide blade or the third prong are provided for your safety. If the provided plug does not fit into your outlet, consult an electrician for replacement of the obsolete outlet.
- 10) Protect the power cord from being walked on or pinched particularly at plugs, convenience receptacles, and the point where they exit from the apparatus.
- 11) Only use attachments / accessories specified by the manufacturer.
- 12) Use only with the cart, stand, tripod, bracket, or table specified by the manufacturer, or sold with the apparatus. When a cart is used, use caution when moving the cart / apparatus combination to avoid injury from tip-over.
- 13) Unplug this apparatus during lightning storms or when unused for long periods of time.
- 14) Refer all servicing to qualified service personnel. Servicing is required when the apparatus has been damaged in any way, such as power-supply cord or plug is damaged, liquid has been spilled or objects have fallen into the apparatus, the apparatus has been exposed to rain or moisture, does not operate normally, or has been dropped.
- 15) Operate only from the type of power source indicated on the marking label. If you are not sure of the type of power supplied to your home consult your television dealer or local power company.
- 16) Follow all warnings and instructions marked on the LCD TV.
- 17) Never push objects of any kind into this LCD TV through cabinet slots as they may touch dangerous voltage points or short out parts that could result in a fire or electric shock. Never spill liquid of any kind on the LCD TV.
- 18) If an outside antenna is connected to the television equipment, be sure the antenna system is grounded so as to provide some protection against voltage surges and built up static charges. In the U.S. Section 810-21 of the National Electrical Code provides information with respect to proper grounding of the mast and supporting structure, grounding of the lead-in wire to an antenna discharge unit, size of grounding conductors, location of antenna discharge unit, connection to grounding electrodes, and requirements for the grounding electrode.

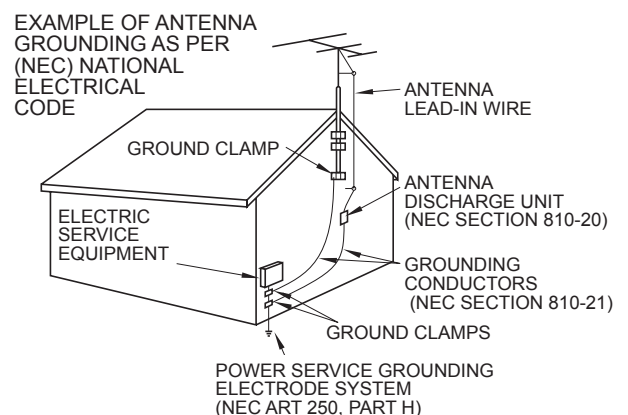

- 19) An outside antenna system should not be located in the vicinity of overhead power lines or other electric light or power circuits, or where it can fall into such power lines or circuits. When installing an outside antenna system extreme care should be taken to keep from touching such power lines or circuits as contact with them might be fatal.
- 20) Unplug this LCD TV from the wall outlet, and refer servicing to qualified service personnel under the following conditions:
- When the power cord or plug is damaged or frayed.
 - If liquid has been spilled into the LCD TV.
 - If the LCD TV has been exposed to rain or water.
 - If the LCD TV does not operate normally by following the operating instructions.
Adjust only those controls that are covered by the operating instructions as improper adjustment of other controls may result in damage and will often require extensive work by a qualified technician to restore the LCD TV to normal operation.
 - If the LCD TV has been dropped or the cabinet has been damaged.
 - When the LCD TV exhibits a distinct change in performance - this indicates a need for service.
- 21) When replacement parts are required, be sure the service technician uses replacement parts specified by the manufacturer that have the same characteristics as the original parts. Unauthorized substitutions may result in fire, electric shock, or other hazards.
- 22) **WARNING** : **TO REDUCE THE RISK OF FIRE OR ELECTRIC SHOCK, DO NOT EXPOSE THIS APPARATUS TO RAIN, MOISTURE, DRIPPING OR SPLASHING. DO NOT PLACE LIQUID CONTAINERS (FLOWER VASES, CUPS, COSMETICS, ETC.) ABOVE THE SET. (INCLUDING ON SHELVES ABOVE, ETC.)**
- 23) **WARNING** : **SMALL PARTS CAN PRESENT CHOKING HAZARD IF ACCIDENTALLY SWALLOWED. KEEP SMALL PARTS AWAY FROM YOUNG CHILDREN. DISCARD UNNEEDED SMALL PARTS AND OTHER OBJECTS, INCLUDING PACKAGING MATERIALS AND PLASTIC BAGS/SHEETS TO PREVENT THEM FROM BEING PLAYED WITH BY YOUNG CHILDREN, CREATING THE POTENTIAL RISK OF SUFFOCATION.**
- 24) **CAUTION** : **TO PREVENT ELECTRIC SHOCK DO NOT USE THIS PLUG WITH A RECEPTACLE OR OTHER OUTLET UNLESS THE BLADES CAN BE FULLY INSERTED TO PREVENT BLADE EXPOSURE.**
- 25) **CAUTION** : **USE WITH OTHER STAND MAY RESULT IN INSTABILITY POSSIBLY CAUSING INJURY.**
- 26) **CAUTION** : **DANGER OF EXPLOSION IF BATTERY IS INCORRECTLY REPLACED. REPLACE ONLY WITH THE SAME OR EQUIVALENT TYPE.**
- 27) **CAUTION** : **This LCD TV is for use only with the following optional accessories. Use with any other type of optional accessories may cause instability which could result in the possibility of injury.**
(All of the following accessories are manufactured by Matsushita Electric Industrial Co., Ltd.)
- Wall-hanging bracket (Vertical) :
TY-WK23LR2W (TC-23LX60)
TY-WK32LR2W (TC-26LX60C, TC-26LX60L, TC-32LX60C, TC-32LX60L)
- Always be sure to ask a qualified technician to carry out set-up.

NOTE : This equipment is designed to operate in North America and other countries where the broadcasting system and AC house current are exactly the same as in North America.

■ **This product utilizes tin-lead solder, and has a fluorescent lamp containing a small amount of mercury. Disposal of these materials may be regulated in your community due to environmental considerations. For disposal or recycling information please contact your local authorities, or the Electronics Industries Alliance: www.eiae.org.**

Federal Communication Commission Information

This equipment has been tested and found to comply with the limits for a TV Broadcast Receiver, pursuant to Part 15 of the FCC Rules. These limits are designed to provide reasonable protection against harmful interference in a residential installation. This equipment generates, uses and can radiate radio frequency energy and, if not installed and used in accordance with the instructions, may cause harmful interference to radio communications. However, there is no guarantee that interference will not occur in a particular installation. If this equipment does cause or receive interference, which can be determined by turning equipment off and on, the user is encouraged to try to correct the interference by one or more of the following measures:

- Reorient or relocate the TV antenna.
- Increase the separation between TV and other equipment.
- Connect TV into separate outlet from other equipment.
- Consult the dealer or an experienced radio / TV technician for help.

FCC Caution: Any changes or modifications not expressly approved by the party responsible for compliance could void the user's authority to operate this equipment.

Accessories/Option

Check you have all the items shown.

Accessories

- Remote Control Transmitter
● EUR7613Z90R

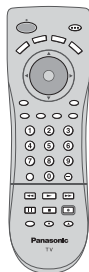

- Batteries for the Remote Control Transmitter (2)
● AA Battery

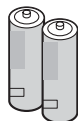

- AC Plug Converter
(TC-26LX60L, TC-32LX60L)

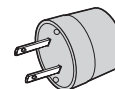

- Operating Instructions

- Product Registration Card (U.S.A.)

- Customer Care Plan Card (U.S.A.)

Installing remote's batteries

1

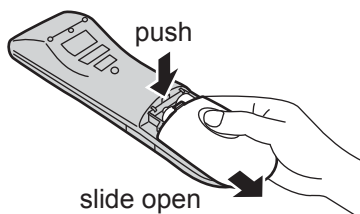

2

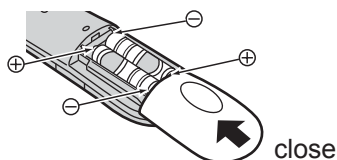

Note the correct polarity (+ or -).

Caution

- Incorrect installation may cause battery leakage and corrosion, resulting in damage to the remote control unit.
- Do not mix old and new batteries.
- Do not mix different battery types (such as alkaline and manganese batteries).
- Do not use rechargeable (Ni-Cd) batteries.
- Do not burn or break batteries.
- Make a note of the remote control codes before changing batteries in case the codes are reset. (p. 23-24)

Optional accessory

Caution

Please contact your nearest Panasonic dealer to purchase the recommended wall-hanging bracket. For additional details, please refer to the wall-hanging bracket installation manual.

Wall-hanging bracket (vertical)

- TY-WK23LR2W
(TC-23LX60)

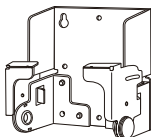

- TY-WK32LR2W
(TC-26LX60C, TC-26LX60L,
TC-32LX60C, TC-32LX60L)

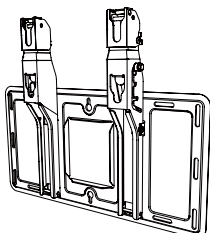

WARNING

- Failure to use a Panasonic bracket or choosing to mount the unit yourself will be done at the risk of the consumer. Any damage resulting from not having a professional installer mount your unit will void your warranty.
- Always be sure to ask a qualified technician to carry out set-up. Incorrect fitting may cause equipment to fall, resulting in injury and product damage.
- Do not mount this LCD Television directly below ceiling lights (such as spotlights, floodlights or halogen lights) which typically give off high heat. Doing so may warp or damage plastic cabinet parts.

How to remove the TV-Stand

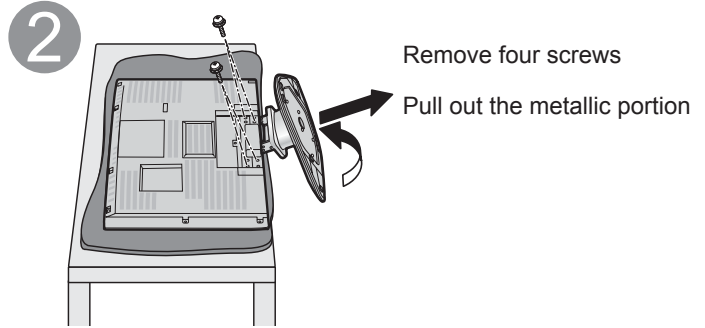
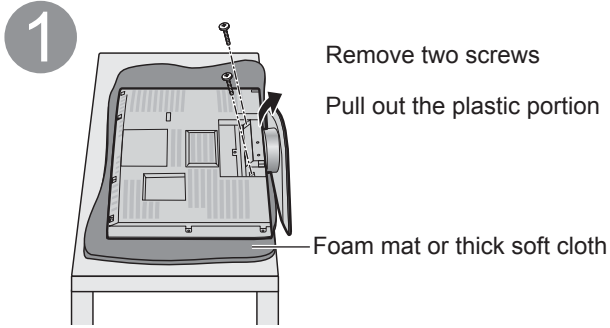

Receiver Location

Locate at a comfortable distance for viewing. Avoid placing where sunlight or other bright light (including reflections) will fall on the screen.
Use of some types of fluorescent lighting can reduce remote control transmitter range.
Adequate ventilation is essential to prevent internal component failure. Keep away from areas of excessive heat or moisture.

How to use the LCD stand

Adjust the stand to your desired angle.

[TC-23LX60]

The stand angle can be adjusted between 5° forward and 10° back, and rotated 20° to the right / left.

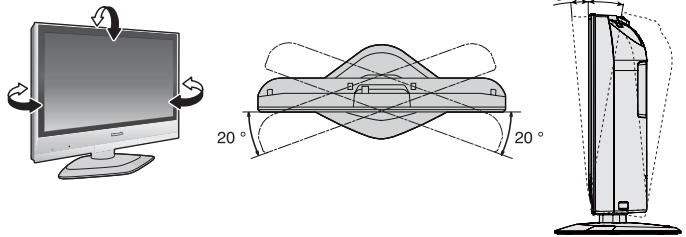

[TC-26LX60C / TC-26LX60L / TC-32LX60C / TC-32LX60L]

The stand angle can be rotated 20° to the right / left.

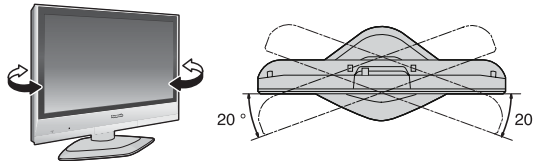

Connection

■ Watching TV

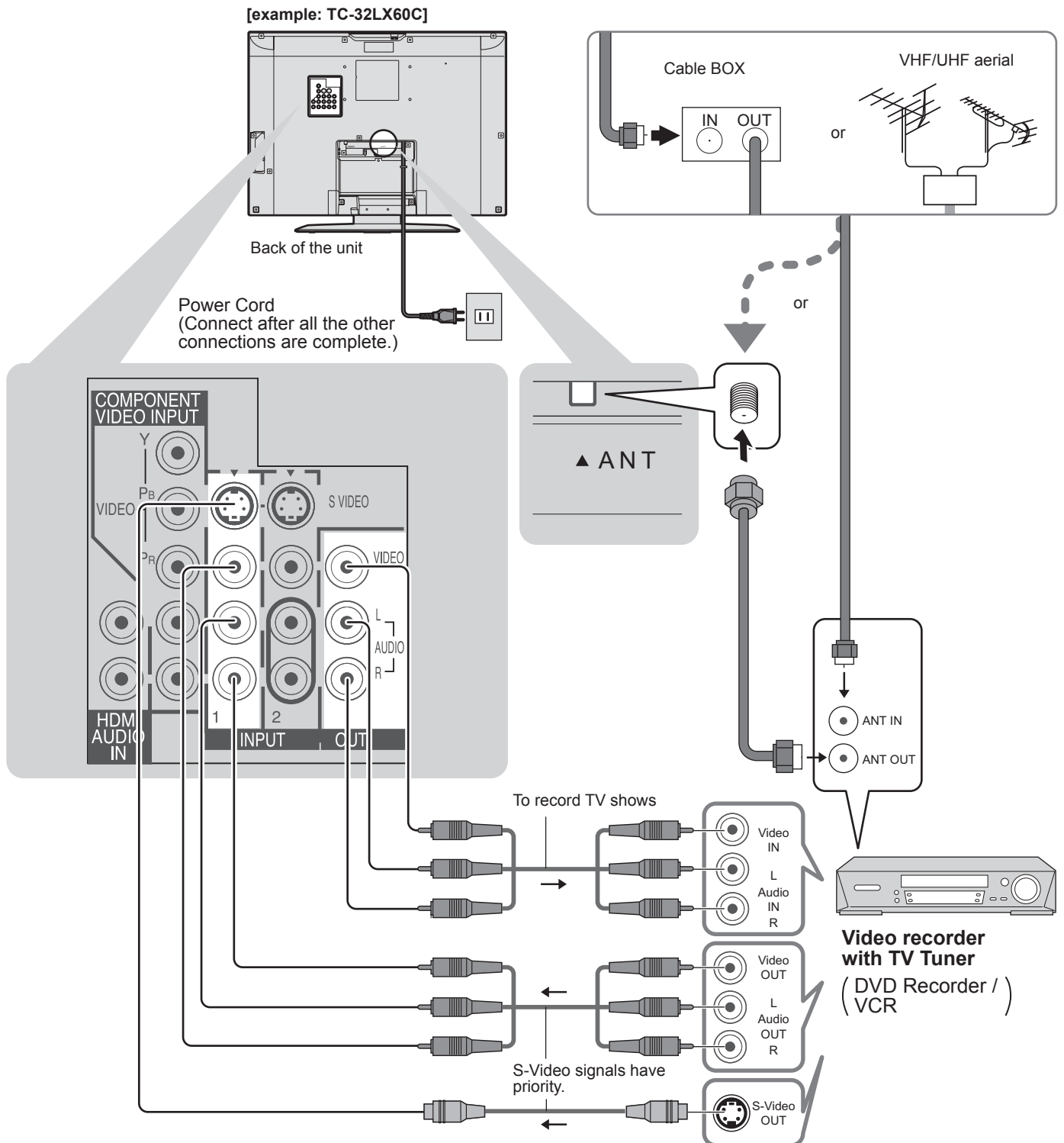

Note

- All cables and external equipments shown in this book are not supplied with the TV.
- For additional assistance, visit us at: www.panasonic.com
www.panasonic.ca
- When connecting video cables, priority is given to the S-Video cable when both the S-VIDEO input terminal and the VIDEO input terminal are connected.
- Some programs contain a copyright protection signal to prevent VCR recording.

Identifying Controls

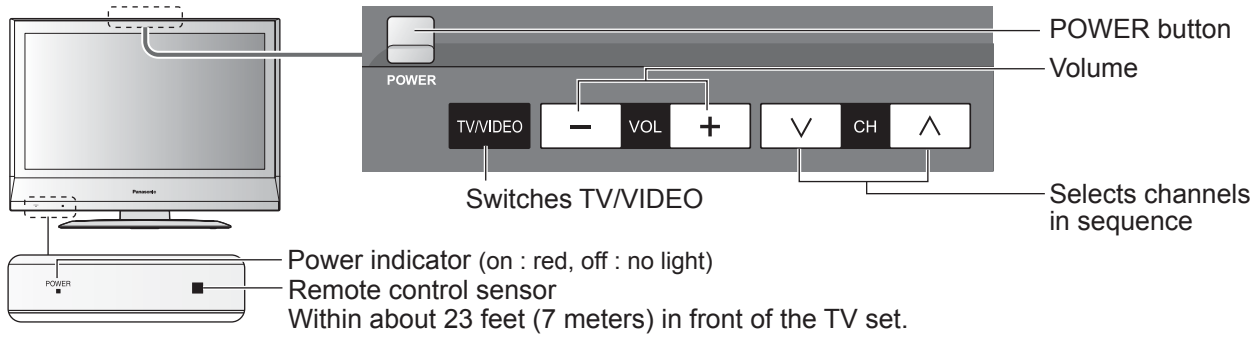

Note

- The TV consumes some power as long as the power cord is inserted into the wall outlet.

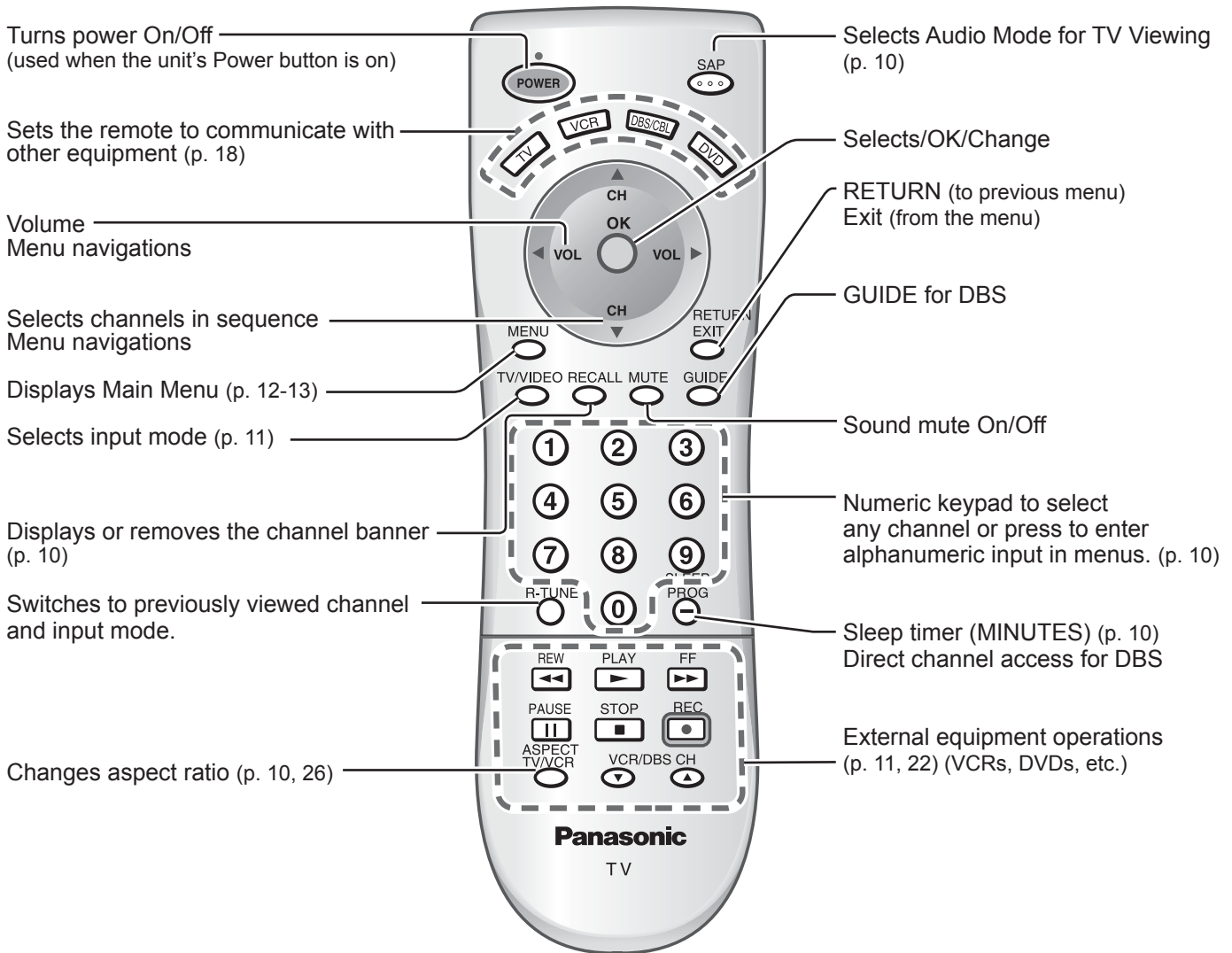

Watching TV

Connect cable Box when watching cable TV. (p. 8)

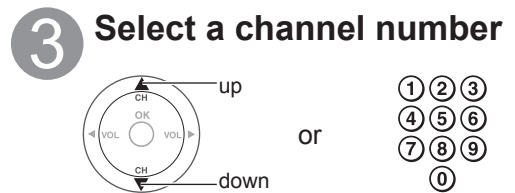
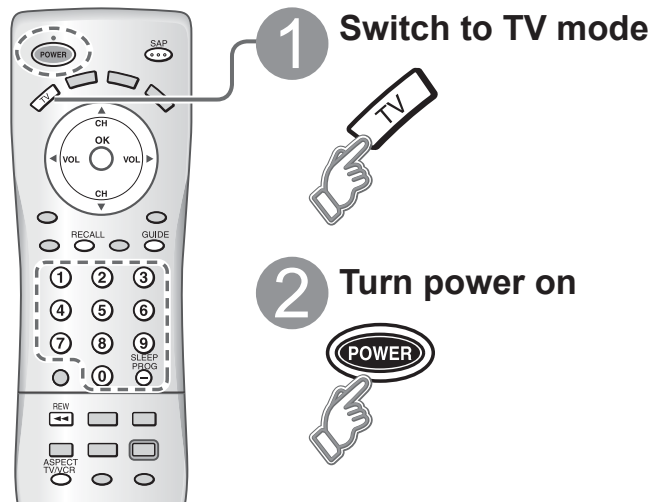

Other Useful Functions (Operate after 3)

Sleep Timer



Switches the unit OFF in a preset amount of time from 0 to 90 minutes in 30 minute intervals.

- 0/30/60/90 (minutes)

Listen with SAP (Secondary Audio Program)



Selects Audio Mode for TV Viewing

Press SAP to select the desired audio mode.

- Each press of SAP will change the audio mode. (Stereo/SAP/Mono)
- Red display : With signal
- White display : No signal
- White display (All modes) : Mono

| | |
|---------------|--|
| Stereo | Two channel Audio reception. |
| SAP | Second Audio Programming (typically used for bilingual audio). |
| Mono | Select when stereo signal is weak. |

Information Recall



Displays or removes the channel banner.

Ch/input mode

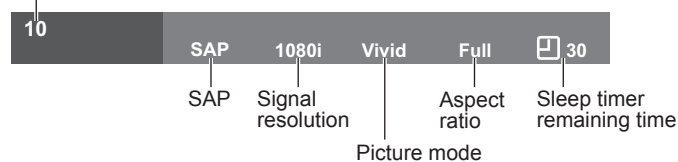

Change aspect ratio



Change the aspect (p. 26)

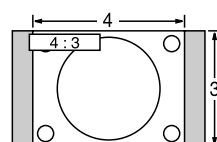

- Each press changes the mode.

- 480i, 480p:FULL/JUST/4:3/ZOOM
- 1080i, 720p:FULL/H-FILL/JUST/4:3

Note

- Reselect "Cable" or "Antenna" in "ANT In" of "Auto program" to switch the signal reception between cable TV and antenna. (p. 15)
- The channel number and volume level remain the same even after the TV is turned off.

Watching Videos and DVDs

Some Panasonic equipment connected to the TV unit can be operated with the remote control. Programming the remote control is necessary to operate other manufacturers' products. (p. 18, 23-24)



1 With VCR or DVD turned On
Switch to external input
 Press to display the Input select menu.
 TV/VIDEO



2 **Select the input mode**

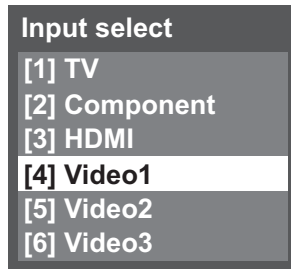

[example]



or

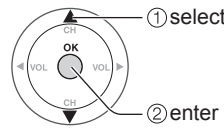

Press the corresponding NUMBER key on the Remote Control to select the input of your choice.

Press to select the input of your choice, then press "OK".

● If during selection, no action is taken for several seconds, the Input selection menu is exited.

● Video 3 is not available for TC-23LX60.

● The terminal and label of the connected equipment is indicated. To label each of the connected devices (p. 14)

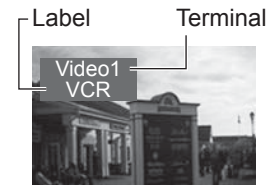

[example]

■ Press to exit or return to previous screen
 RETURN
 EXIT

3 **Operate**
 the VCR or DVD with the remote control

(example)

| | VCR | DVD |
|-------------------|---------------------|----------------------|
| REW FF | Rewind/Fast Forward | Reverse/Forward |
| PLAY | Play | Play |
| PAUSE | Pause | Pause |
| STOP | Stop | Stop |
| REC | VCR Record | — |
| ASPECT TV/VCR | TV/VCR | Open/Close |
| VCR/DBS CH | Channel Down/UP | Slow Reverse/Forward |

(For other operations, see p. 22)

Note

● For details, see the manual of the other equipment or ask your local dealer.

How to Use Menu Functions

Various menus allow you to select settings for the picture, sound, and other functions so that you can enjoy watching TV with your preferences set.

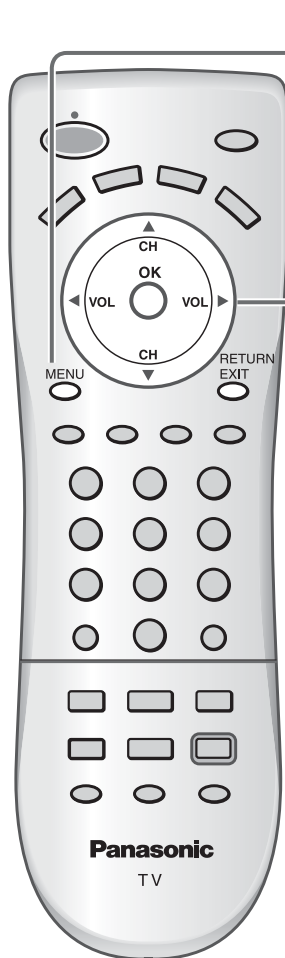

1 Display menu

MENU ● Displays the functions that can be set (varies according to the input signal)



2 Select the menu

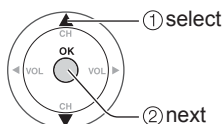
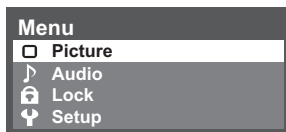

3 Select the item

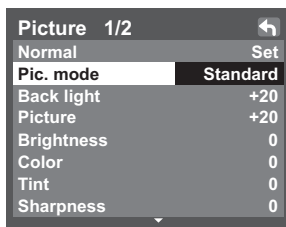

(example: Picture menu)

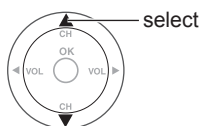

4 Adjust or select

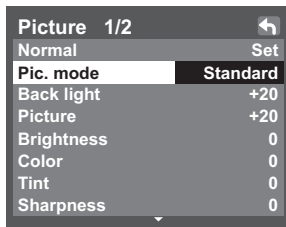

(example: Picture menu)

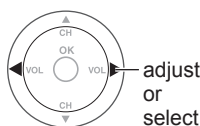

■ Press to exit or return to previous screen



Menu list

| Menu | Item | | |
|-------------|---|----------------|--|
| Picture | Normal | | |
| | Pic. mode | | |
| | Back light | | |
| | Picture, Brightness, Color, Tint, Sharpness | | |
| | Color temp | | |
| | AI picture | | |
| | Zoom adjust | | |
| | Other adjust | Video NR | |
| | | 3D Y/C filter | |
| | | Color matrix | |
| Black level | | | |
| Audio | Normal | | |
| | Bass | | |
| | Treble | | |
| | Balance | | |
| | Other adjust | AI sound | |
| | | Surround | |
| | | HDMI in | |
| | | Audio leveler | |
| SAP | | | |
| Lock | Language | | |
| | Program channel | | |
| | Input labels | | |
| | CC | | |
| Setup | Other adjust | Auto power on | |
| | | Prog-out stop | |
| | | Ctrl with HDMI | |
| | | Power save | |

Adjustments/Configurations (alternatives)

| | | |
|---|--|--------------|
| Resets all picture adjustments to factory default settings except for "Other adjust" | Normal | Set |
| Basic picture mode (Vivid/Standard/Cinema) | Pic. mode | Standard |
| Adjusts luminance of the back light. | Back light | +20 |
| Adjusts color, brightness, etc. for each picture mode to suit your taste | Picture | +20 |
| | Brightness | 0 |
| | Color | 0 |
| | Tint | 0 |
| | Sharpness | 0 |
| Selects level of warm colors (red) and cool colors (blue) (Warm/Cool/Normal) | Color temp | Cool |
| Controls dark areas without affecting the black level or brightness in the overall picture (On/Off) | AI picture | On |
| Adjusts vertical alignment and size when aspect setting is "ZOOM" (p. 26) | Zoom adjust | |
| Reduces noise, commonly called snow. Leave off when receiving a strong signal. (On/Off) | Video NR | Off |
| Minimizes noise and cross-color in the picture. (On/Off) | 3D Y/C filter | Off |
| <ul style="list-style-type: none"> ● Not valid on component and HDMI. | | |
| | Selects image resolution of component-connected devices (SD/HD) | Color matrix |
| <ul style="list-style-type: none"> ● SD: normal vision HD: high-definition vision ● Only 480 p signal accepted; regular TV (NTSC) is not available. | | |
| | Selects Dark or Light depending on the picture conditions, when selecting the video or component input. The dark scene becomes easy to see. (Dark/Light) | Black level |
| <ul style="list-style-type: none"> ● Fixed to Dark when selecting TV mode. ● Fixed to Light when selecting HDMI mode. | | |
| | Reset Bass, Treble and Balance adjustments to factory default settings. | Normal |
| Increase or decrease the bass response. | Bass | + 4 |
| Increase or decrease the treble response. | Treble | 0 |
| Emphasize the left / right speaker volume. | Balance | 0 |
| Equalize overall volume levels across all channels and VIDEO inputs. (On/Off) | AI sound | On |
| Enhances audio response when listening to stereo. (On/Off) | Surround | Off |
| Selects according to the signal when HDMI is connected (Auto/Digital/Analog) | HDMI in | Auto |
| <ul style="list-style-type: none"> ● Auto: Automatically selects Analog / Digital signal | | |
| Minimizes volume disparity after switching to external inputs | Audio leveler | 0 |
| Selects Audio Mode for TV viewing (Stereo/ SAP/Mono) | SAP | Stereo |
| <ul style="list-style-type: none"> ● To change the mode using SAP button. (p. 10) | | |
| Locks the programs (p. 16-17) | | |
| Selects the screen menu language | Language | |
| Sets receiving channels. (p. 15) | Program channel | |
| Displays labels of external equipments (p. 14) | Input labels | |
| Displays subtitles (Closed Caption) (p. 14) | CC | |
| Sets how to power on the TV. (Set/Off) | Auto power on | Off |
| Set : Connect power cord plug to Cable box etc. and control TV's On/Off on the connected equipment. (The Sleep Timer will not function if Auto power on is set.) Off : Supply Power from wall outlet and control TV's On/Off on TV side. | | |
| Stops output of the pictures and audio specified in this menu. (p. 21) (Off/Comp./HDMI/Video 1/Video 2/Video 3) | Prog-out stop | Off |
| <ul style="list-style-type: none"> ● Video 3 is not available for TC-23LX60. ● Comp./HDMI cannot output video signals regardless of "Prog-out stop" setting. | | |
| Controls equipments connected to HDMI terminals. (p. 19, 20) (On/Off) (for TC-23LX60, TC-26LX60C and TC-32LX60C only) | Ctrl with HDMI | On |
| Reduces screen brightness to lower power consumption. Eye-friendly for viewing in a dark room (Standard/Saving) | Power save | Standard |

● In VIDEO mode, the Audio menu and Setup menu give a smaller number of options.

Input Labels/Closed Caption

1 Display menu
MENU

2 Select "Setup"

3 Select "Input labels" or "CC"

4 Set
■ Press to exit RETURN EXIT

The labels of equipment connected to external input terminals can be indicated for easy recognition on the screen. (In selecting input mode of p. 11 ②)

Select the terminal and the label of the external equipment

● Video 3 is not available for TC-23LX60.

- Terminal: Comp./HDMI/Video1-3
- Label: SKIP*/VCR/DVD/CABLE/DBS/PVR/GAME/AUX/[BLANK]

* If "SKIP" is selected for a non-connected terminal, its input is skipped when switched with TV/VIDEO button.

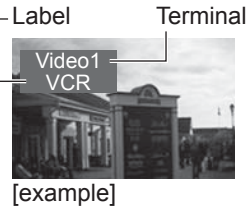

The television includes a built-in decoder that is capable of providing a visual display of the audio portion. The program viewed must provide Closed Captioning (CC) for the television to display it. (p. 26)

CC

Display Closed Caption

■ Select the desired mode

Off: When not using, select "Off".

CC1-4: Information related to pictures (Appears at bottom of screen)

T1-4: Textual information (Appears over entire screen)

Editing and Setting Channels

The current channel settings can be changed according to your needs and reception conditions.

- 1 Display menu**
MENU
- 2 Select "Setup"**
Menu
Picture
Audio
Lock
Setup
- 3 Select "Program channel"**
Setup
Language
Program channel
Input labels
CC
Other adjust
- 4 Select the function**
Program channel
Auto program
Manual program
- 5 Set**

■ Press to exit
RETURN
EXIT

Automatically searches and adds receivable channels to memory.

① Select "ANT In"

➔ (Select Cable or Antenna)

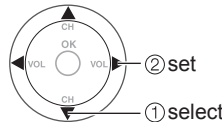
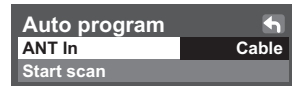

② Select "Start scan"

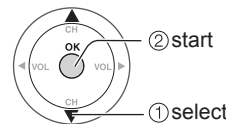

➔ Settings are made automatically

Auto program
Set automatically

Note

- All previously memorized channels are erased.
- When **OK** or **RETURN/EXIT** button is pressed during Auto program, the TV will return to normal viewing. (Channels searched up to that point are added.)
- After Auto program finishes, the lowest channel number added will be displayed.
- When there is no receivable channel, channel 69 (forTV) or channel 125 (for cable TV) is displayed.

Use this procedure when changing the setting of receiving channels or changing the channel display.

① Select Channel

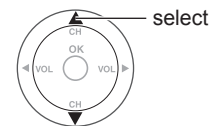
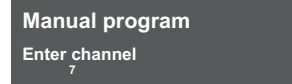

② Add or delete

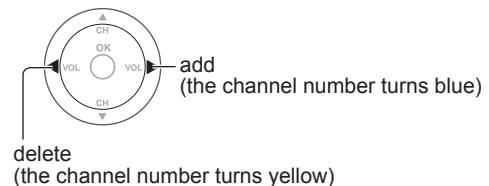

- Repeat steps ① and ② for other channels.

Manual program
Set manually

● If "Channel lock" (p. 16) is activated and "Auto" or "Manual" is selected, "Enter password." will be displayed.

Lock

You can lock out specified channels or shows to prevent children from watching objectionable content.

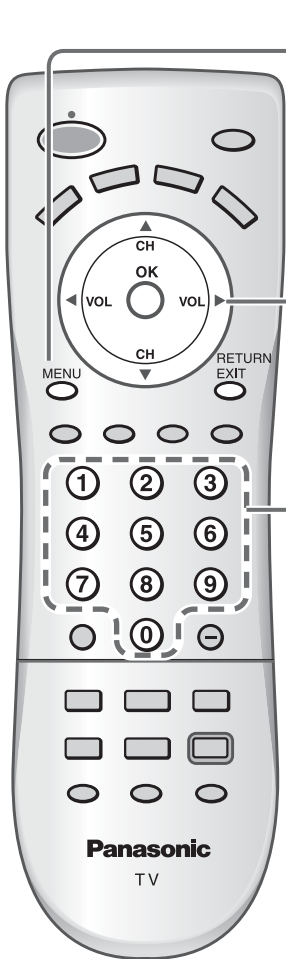

1 Display menu
MENU

2 Select "Lock"
You will be asked to enter your password each time you display the Lock menu.

3 Input your 4-digit password
A 4-digit code must be entered to view a blocked program or change rating settings.

4 Select "Program lock"

Menu
Picture
Audio
Lock
Setup

Lock
Program lock
Change password

Enter password.

① select
② next

① ② ③
④ ⑤ ⑥
⑦ ⑧ ⑨
⑩

● For the first time, input the number twice to register it.

■ Press to exit
RETURN
EXIT

Caution

- Make a note of your password in case you forget it. (If you have forgotten your password, consult your local dealer.)

Note

- When you select a locked channel, a message will be displayed that allows you to view the channel if you input your password.

To change the password

- ① In 4, select "Change password" and press "OK" button
- ② Input the new 4-digit password twice

■ To select the rating of the program to be locked

Block program

■ To set rating level

“V-chip” technology enables restricted shows to be locked according to TV ratings.

① Select the rating category you wish to follow

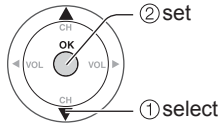
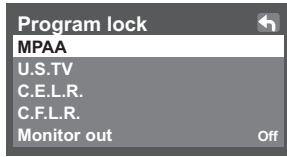

- MPAA:U.S movie ratings
- U.S.TV:U.S TV program ratings
- C.E.L.R.:Canadian English ratings
- C.F.L.R.:Canadian French ratings

② Select the rating to be locked

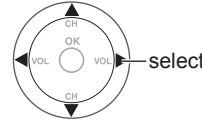

Example of “MPAA” (U.S movie ratings)

| | |
|-------|---|
| Off | No rating |
| G | General Audience: All ages admitted |
| PG | Parental Guidance Suggested |
| PG-13 | Parents Strongly Cautioned: Inappropriate for children under 13 |
| R | Restricted: Under 17 requires accompanying parent or adult guardian |
| NC-17 | No one 17 and under admitted |
| X | Adults only |

- To get other information (p. 25)

■ To disable recording of the locked program

➔ Select “Monitor out” in “Program lock” menu and set to “Off”

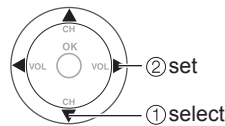
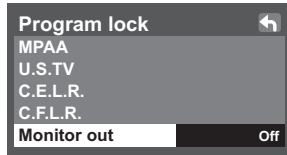

- On : Turns on the monitor terminal output for programs that have been set to “Blocked.”
- Off : Turns off the monitor terminal output for programs that have been set to “Blocked.”

Caution

- The V-Chip system that is used in this set is capable of blocking “NR” programs (non rated, not applicable and none) as per FCC Rules Section 15.120(e)(2). If the option of blocking “NR” programs is chosen “unexpected and possibly confusing results may occur, and you may not receive emergency bulletins or any of the following types of programming:”
 - Emergency Bulletins (Such as EAS messages, weather warnings and others)
 - Locally originated programming • News • Political • Public Service Announcements • Religious • Sports
 - Weather

Note

- The Off rating is independent of other ratings.
- When placing a block on a specific age based rating level, the Off rating and any other more restrictive ratings will also be blocked.

Operating Peripheral Equipment

You can operate other manufacturers' equipment using this TV's remote control.



- 1** Connect the external equipment to the TV and **Power Off the external equipment**
- 2** **Press both buttons simultaneously for more than 3 seconds.**

 - Release the buttons when the equipment selection buttons start flashing.
- 3** **Select the equipment** with the equipment selection button

 - The selected button remains lit (other buttons are not lit).
- 4** **Input the equipment's 4-digit remote control code** (p. 23-24)
- 5** **Operate the equipment with the remote control** (p. 22)

 - The external equipment turns On.

■ If the equipment does not operate with remote control

- When your equipment has a single code
 - ➔ Input the remote control code again
- When your equipment has multiple codes
 - ➔ Change the code with ④ above and test again

Caution

- Registration will fail if the wrong code is input or it takes more than 30 seconds to register.

To find a code not listed in the code list

This procedure searches all codes and is called the "sequence method."

① After step ③ above, change the code and test



➔ Operate the equipment with the remote control (p. 22)

- Repeat until the code is found
- It may take many attempts before the correct code is found

② When the correct code is found

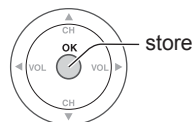

Control with HDMI “HDAVI Control™”

Newer Panasonic audio-video products with HDMI output connections can be controlled using the TV’s remote. Limited features such as automatic switching to the TV’s HDMI input are available.

- This feature is limited to models incorporating Panasonic’s “Control with HDMI”. Refer to the individual instruction manuals for compatibility information.
- Non-HDMI-compliant cables cannot be utilized.
- It is recommended that you use Panasonic’s HDMI cable.
Recommended part number: RP-CDHG15 (1.5 m), RP-CDHG30 (3.0 m), RP-CDHG50 (5.0 m)

[for TC-23LX60, TC-26LX60C and TC-32LX60C only]

Automatic input switching

When “Ctrl with HDMI” is set to “On”, at the start of DIGA playback, the TV’s input automatically switches to the input corresponding to the playback equipment.

- If using DIGA operation, the TV’s input automatically switches to DIGA and the DIGA menu is displayed. If the TV’s power is Off, it is automatically switched On.

Power on link

When “Ctrl with HDMI” is set to “On”, the TV is automatically turned on and switched to the appropriate HDMI input whenever a “Control with HDMI” compatible DIGA (Panasonic DVD Recorder) is initially turned on and Play mode is selected.

Power off link

When “Ctrl with HDMI” is set to “On” and the TV is turned off, the connected DIGA (Panasonic DVD Recorder) is also automatically turned off.

- DIGA (Panasonic DVD Recorder) will not turn off if it is still in rec mode.

Caution

- “Control with HDMI” function does not work in countries other than the USA and Canada.
- The TV remains on even if the “Control with HDMI” compatible equipment is turned off.

Note

- Before using HDMI control functions, the connected equipment (DIGA) must also be set. For details, see the operation manual for each piece of equipment.
- For equipment connection details, see p. 20.
- Default setting is “On”. If no HDMI equipment is connected or standard HDMI equipment (non- “Control with HDMI”) is used, set to “Off”. (see below)

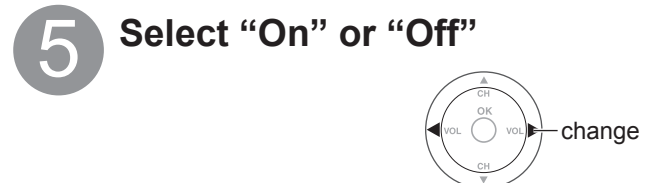
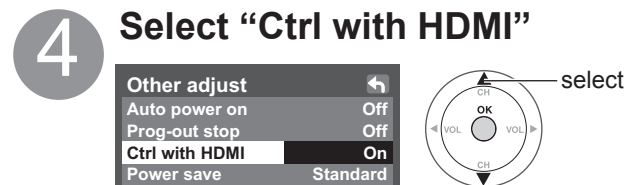
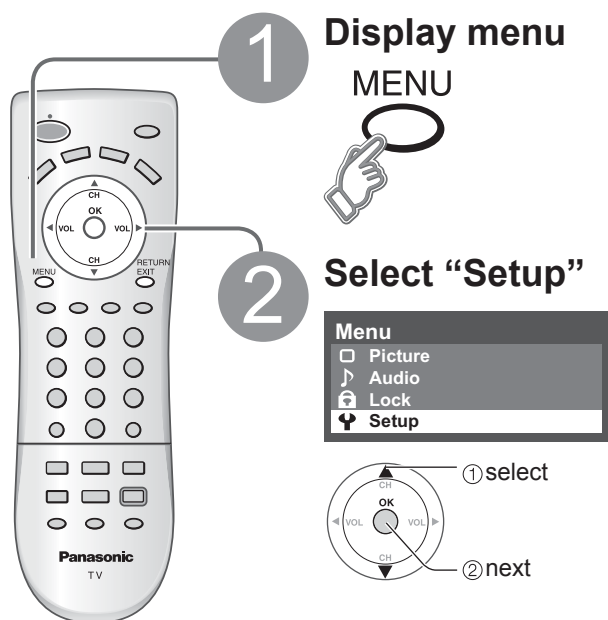

■ Press to exit or return to previous screen



Recommended AV connections

These diagrams show our recommendations for how to connect the TV unit to your various equipment. For other connections, consult the instructions of each piece of equipment and the specifications (p. 30). For additional assistance, please visit our website at: www.panasonic.com
www.panasonic.ca

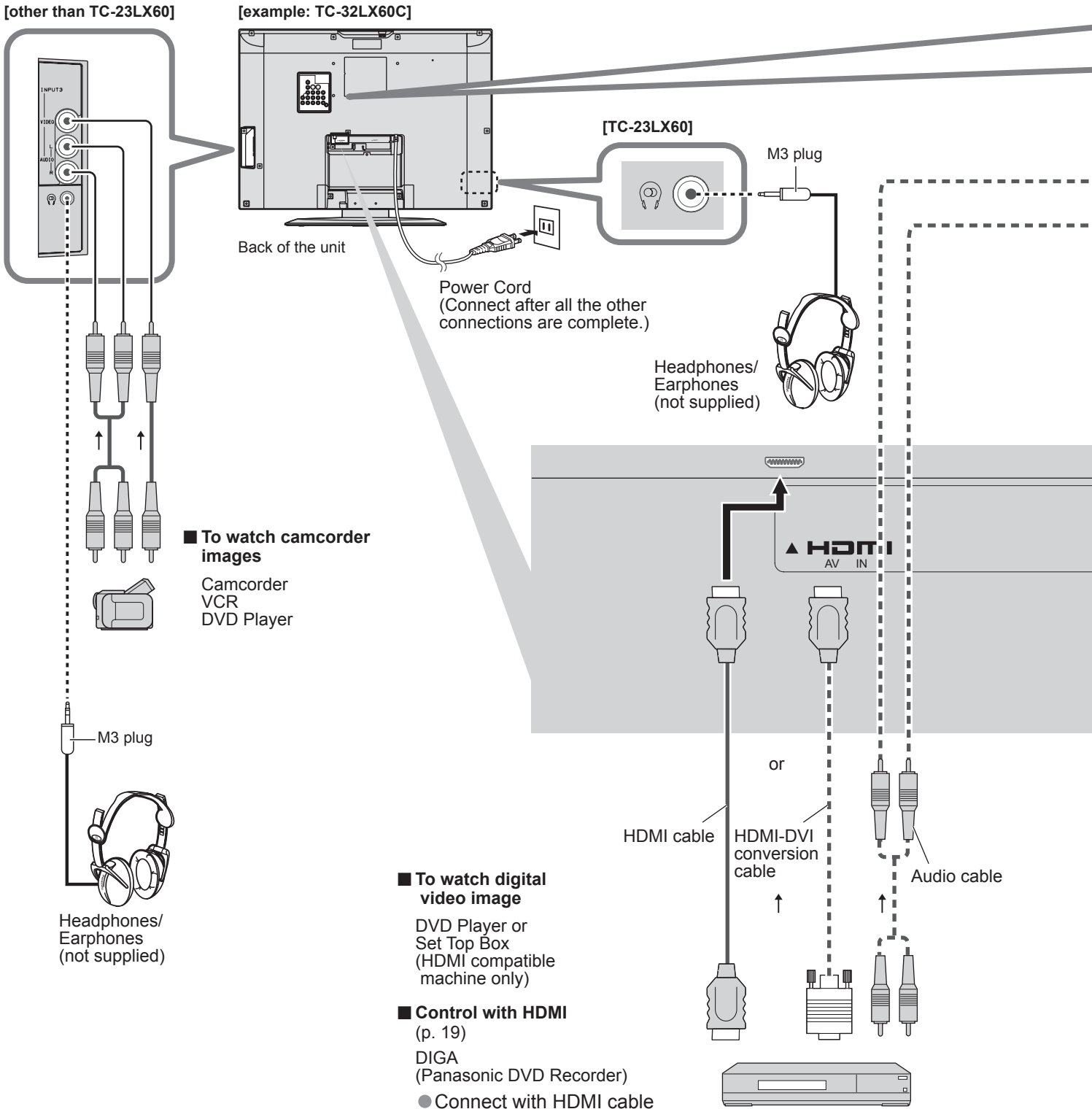

Note

● Individual HDMI equipment may require additional menu settings specific to each model. Please refer to their respective operating instruction manuals.

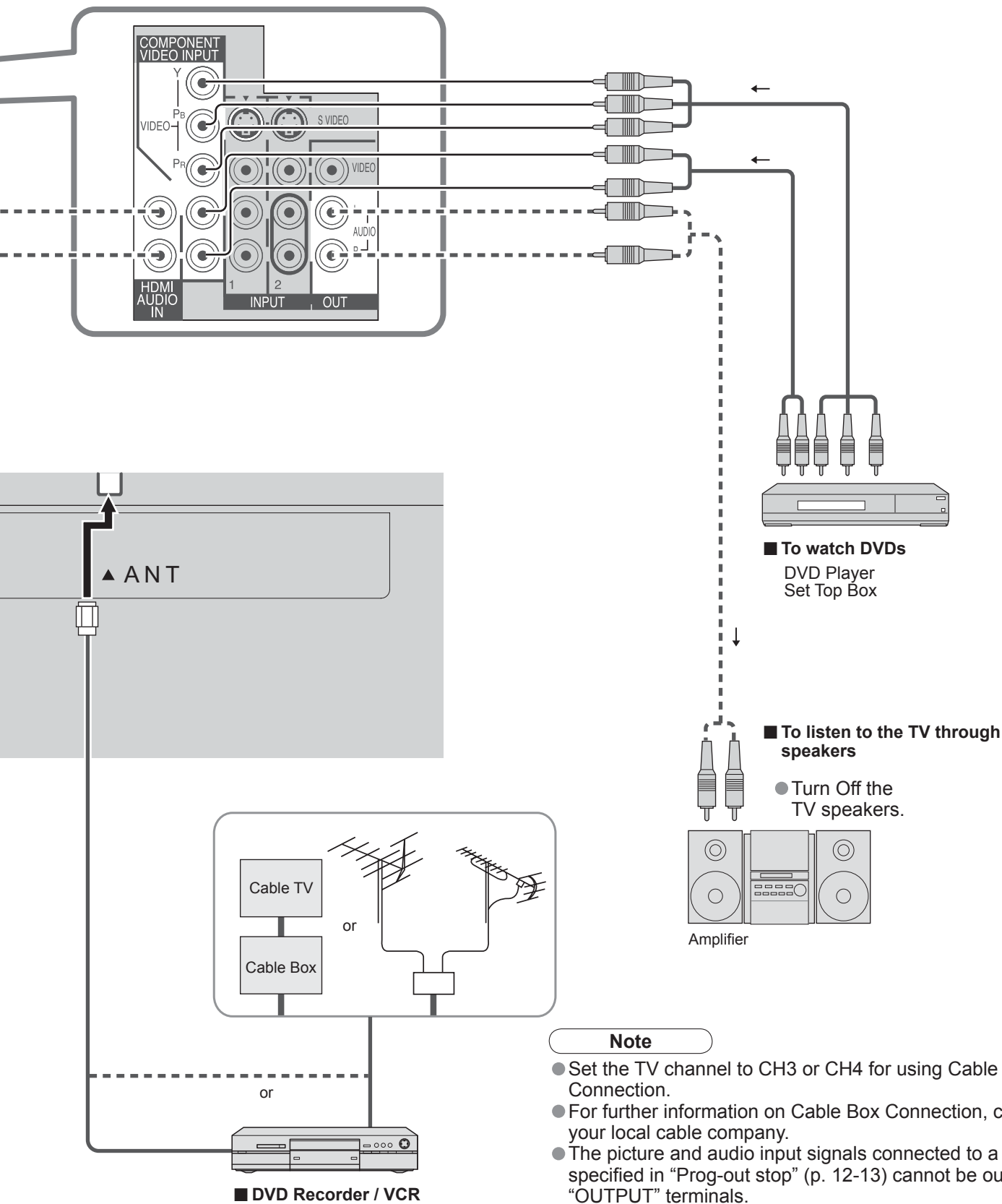

Note

- Set the TV channel to CH3 or CH4 for using Cable Box Connection.
- For further information on Cable Box Connection, consult your local cable company.
- The picture and audio signals connected to a terminal specified in "Prog-out stop" (p. 12-13) cannot be output from "OUTPUT" terminals.
- When equipment (STB, DVD, etc.) is connected to HDMI or COMPONENT terminals, only audio signals can be obtained. No video signals can be output.

Remote Control Operation/Code List

The following explains how to operate external equipment with the remote control.















- Register the remote control codes (p. 18) if you want to operate an external equipment of another manufacturer. (p. 23-24)

Note

- Operation may not be possible depending on the available memory size of the remote control.
This remote control is not designed to cover operation of all functions of all models.

Remote Control Operation List

This chart defines which keys are operational after programming (if needed), while in the selected remote control mode, DTV, CABLE, DBS, VCR, DVD.

| KEY NAME | VCR MODE | DBS/CBL MODE | | DVD MODE |
|---|---|----------------------|----------------------|------------------|
| | | (DBS) | (CBL) | |
|  | Power | Power | Power | Power |
|  | CH  — | CH Up, Cursor Up | CH Up, Cursor Up | Skip Up |
| | CH  — | CH Down, Cursor Down | CH Down, Cursor Down | Skip Down |
| |  VOL — | DBS Cursor Left | CBL Cursor Left | Vol Down |
| | VOL  — | DBS Cursor Right | CBL Cursor Right | Vol Up |
|  | — | DBS Menu | CBL Menu | — |
|  | — | Exit | Exit | — |
|  | TV Input Switch | TV Input Switch | TV Input Switch | TV Input Switch |
|  | Onscreen Display | Onscreen Display | Recall | Onscreen Display |
|  | TV Mute | TV Mute | TV Mute | TV Mute |
|  | — | Guide | Guide | — |
|  | — | 0-9 | 0-9 | — |
|  | Rewind | — | — | Reverse |
|  | Play | — | — | Play |
|  | Fast Forward | — | — | Forward |
|  | Pause | — | — | Pause |
|  | Stop | — | — | Stop |
|  | VCR Record | — | PVR Record *1 | — |
|  | TV/VCR | Aspect | Aspect | Open/Close |
|  | Channel Down | Page Down | Page Down | Slow Reverse |
| | Channel Up | Page Up | Page Up | Slow Forward |

*1: Combination type

Remote Control Code List



Codes for VCR

| Brand | Code |
|----------------|------------------------------|
| Admiral | 335 |
| Aiwa | 332 |
| Akai | 314, 315, 316, 329 |
| Audio Dynamic | 311, 339 |
| Bell & Howell | 305, 313 |
| Broksonic | 320, 326 |
| Canon | 323, 325 |
| Citizen | 306 |
| Craig | 305, 306, 329 |
| Curtis Mathes | 324, 345 |
| Daewoo | 301, 324, 343 |
| DBX | 310, 311, 339 |
| Dimensia | 345 |
| Emerson | 303, 319, 320, 325, 326, 343 |
| Fisher | 305, 307, 308, 309, 313 |
| Funai | 320, 326, 334 |
| GE | 324, 333, 345 |
| Goldstar | 306 |
| Gradiente | 334 |
| Hitachi | 300, 323, 345 |
| Instant Replay | 323, 324 |
| Jensen | 339 |
| JVC | 310, 311, 334, 339 |
| Kenwood | 306, 310, 311, 339 |
| LXI | 300, 305, 306, 307, 308, 309 |
| Magnavox | 323, 324, 331 |
| Marantz | 310, 311, 339 |
| Marta | 306 |
| Memorex | 309, 324 |
| MGA | 338, 340, 341, 347, 348 |
| Minolta | 300, 345 |
| Mitsubishi | 338, 340, 341, 347, 348 |
| Multitech | 304, 347 |
| NEC | 310, 311, 334, 339 |
| Olympic | 323, 324 |
| Optimus | 306, 321, 328, 335 |
| Orion | 320, 326 |

| Brand | Code |
|-----------------|--|
| Panasonic | 321, 322, 323, 324 |
| J.C.Penney | 300, 305, 310, 311, 324, 339, 345 |
| Pentax | 300, 311, 345 |
| Philco | 320, 323, 324, 326, 331, 343 |
| Philips | 323, 324, 331 |
| Pioneer | 323 |
| Proscan | 300, 301, 302, 323, 324, 331, 333, 345, 346 |
| Quasar | 321, 322, 323, 324 |
| Radio Shack | 305, 309, 324, 333, 336, 340 |
| RCA | 300, 301, 302, 323, 324, 331, 333, 345, 346 |
| Realistic | 305, 309, 324, 336, 340 |
| Samsung | 302, 304, 333 |
| Sansui | 320, 326, 339, 352 |
| Sanyo | 305, 309, 313 |
| Scott | 301, 302, 304, 309, 320, 326, 338, 340, 347, 348 |
| Sears | 300, 305, 306, 307, 308 |
| Sharp | 335, 336 |
| Shintom | 317 |
| Signature 2000 | 335 |
| Singer | 317 |
| Sony | 328, 329, 330 |
| Sylvania | 323, 324, 331 |
| Tashiro | 306 |
| Tatung | 310, 311, 339 |
| Teac | 310, 311, 339 |
| Technics | 321, 322, 323, 324 |
| Teknika | 324 |
| Toshiba | 301, 346 |
| Vector Research | 311 |
| Wards | 306, 309, 335, 336, 344 |
| Yamaha | 305, 310, 311, 339 |
| Zenith | 306, 344 |



Codes for Personal Video Recorders

| Brand | Code |
|------------------|------|
| Panasonic Replay | 100 |
| Philips Tivo | 101 |
| Sony Tivo | 102 |

Remote Control Operation/Code List

DBS/CBL

Codes for Cable Box

| Brand | Code |
|-------------------------------|---|
| ABC | 224 |
| Archer | 225, 232 |
| Cableview | 205, 232 |
| Citizen | 205, 222 |
| Curtis | 212, 213 |
| Diamond | 224, 225, 232 |
| Eagle | 229 |
| Eastern | 234 |
| GC Brand | 205, 232 |
| Gemini | 222 |
| General Instrument/ Jerrod | 211, 219, 220, 221, 222, 223, 224, 225, 226, 227 |
| Hamlin | 212, 218, 240, 241, 242, 245 |
| Hitachi | 203, 224 |
| Macom | 203, 204, 205 |
| Magnavox | 233 |
| Memorex | 230 |
| Movietime | 205, 232 |
| Oak | 202, 237, 239 |
| Panasonic | 209, 210, 214 |
| Philips | 206, 207, 228, 229, 230 |
| Pioneer | 201, 216 |

| Brand | Code |
|---------------------------|------------------------------|
| Pulsar | 205, 232 |
| Puser | 232 |
| RCA | 215 |
| Realistic | 232 |
| Regal | 212, 218, 240, 241, 242, 245 |
| Regency | 234 |
| Rembrandt | 205, 232, 237 |
| Samsung | 205 |
| Scientific Atlanta | 211, 212, 213 |
| Slmark | 201, 205 |
| Sprucer | 205, 210 |
| Stargate | 205, 232 |
| Televue | 201, 205 |
| Texscan | 244 |
| Tocom | 235 |
| Toshiba | 204 |
| Unika | 225, 232 |
| Universal | 222, 232 |
| Videoway | 206 |
| Viewstar | 229, 230 |
| Zenith | 200, 217 |
| Zenith /Drae Satellite | 200 |

DBS/CBL

Codes for DBS

| Brand | Code |
|------------------------------|---------------|
| Dish Network | 105, 115, 116 |
| Echo Star (EchoStar) | 105 |
| Express VU | 105, 115 |
| G.E. | 106 |
| G.I. (General Instrument) | 108 |
| Gradiente | 114 |
| Hitachi | 103, 111, 112 |
| HNS (Hughes) | 103 |
| Magnavox | 101, 102 |

| Brand | Code |
|-------------|--------------------|
| Panasonic | 104 |
| Philips | 101, 102 |
| Primestar | 108 |
| Proscan | 106, 109, 110, 113 |
| RCA | 106, 109, 110, 113 |
| Sony | 107 |
| Star Choice | 103, 108 |
| Toshiba | 100 |
| Uniden | 101, 102 |

DVD

Codes for DVD

| Brand | Code |
|------------|------|
| Denon | 100 |
| Ferguson | 101 |
| JVC | 109 |
| Mitsubishi | 105 |
| Nordmende | 101 |
| Panasonic | 100 |
| Philips | 103 |
| Pioneer | 102 |
| RCA | 101 |

| Brand | Code |
|----------|------|
| Saba | 101 |
| Samsung | 110 |
| Sharp | 108 |
| Sony | 104 |
| Technics | 100 |
| Thomson | 101 |
| Toshiba | 103 |
| Yamaha | 100 |
| Zenith | 107 |

Ratings List for Channel Lock

“V-chip” technology enables you to lock out channels or shows according to standard ratings set by the entertainment industry. (p. 17)

■ U.S. MOVIE RATINGS (MPAA)

| | |
|-------|--|
| Off | NO RATING (NOT RATED) AND NA (NOT APPLICABLE) PROGRAMS. Movie has not been rated or rating does not apply. |
| G | GENERAL AUDIENCES. All ages admitted. |
| PG | PARENTAL GUIDANCE SUGGESTED. Some material may not be suitable for children. |
| PG-13 | PARENTS STRONGLY CAUTIONED. Some material may be inappropriate for children under 13. |
| R | RESTRICTED. Under 17 requires accompanying parent or adult guardian. |
| NC-17 | NO ONE 17 AND UNDER ADMITTED. |
| X | ADULTS ONLY. |

■ U.S. TV PROGRAMS RATINGS (U. S. T. V)

| Age-based Group | Age-based Ratings | Possible Content Selections | Description |
|-----------------|-------------------|---|---|
| NR (Not Rated) | TV-NR | <input type="radio"/> Viewable <input type="radio"/> Blocked | Not Rated. |
| Youth | TV-Y | <input type="radio"/> Viewable <input type="radio"/> Blocked | All children. The themes and elements in this program are specifically designed for a very young audience, including children from ages 2-6. |
| | TV-Y7 | <input type="radio"/> FV Blocked <input type="radio"/> Viewable <input type="radio"/> Blocked | Directed to older children. Themes and elements in this program may include mild physical or comedic violence, or may frighten children under the age of 7. |
| Guidance | TV-G | <input type="radio"/> Viewable <input type="radio"/> Blocked | General audience. It contains little or no violence, no strong language, and little or no sexual dialogue or situations. |
| | TV-PG | <input type="radio"/> D,L,S,V (all selected) <input type="radio"/> Any combination of D, L, S, V | Parental guidance suggested. The program may contain infrequent coarse language, limited violence, some suggestive sexual dialogue and situations. |
| | TV-14 | <input type="radio"/> D,L,S,V (all selected) <input type="radio"/> Any combination of D, L, S, V | Parents strongly cautioned. This program may contain sophisticated themes, sexual content, strong language and more intense violence. |
| | TV-MA | <input type="radio"/> D,L,S,V (all selected) <input type="radio"/> Any combination of L, S, V | Mature audiences only. This program may contain mature themes, profane language, graphic violence, and explicit sexual content. |

FV: Fantasy/Cartoon Violence. V: Violence S: Sex L: Offensive Language D: Dialogue with sexual content.

■ CANADIAN ENGLISH RATINGS (C. E. L. R)

| | |
|-----|---|
| E | Exempt - Exempt programming includes: news, sports, documentaries and other information programming, talk shows, music videos, and variety programming. |
| C | Programming intended for children under age 8. No offensive language, nudity or sexual content. |
| C8+ | Programming generally considered acceptable for children 8 years and over. No profanity, nudity or sexual content. |
| G | General programming, suitable for all audiences. |
| PG | Parental Guidance suggested. Some material may not be suitable for children. |
| 14+ | Programming contains themes or content which may not be suitable for viewers under the age of 14. Parents are strongly cautioned to exercise discretion in permitting viewing by pre-teens and early teens. |
| 18+ | 18+ years old. Programming restricted to adults. Contains constant violence or scenes of extreme violence. |

■ CANADIAN FRENCH RATINGS (C. F. L. R)

| | |
|---------|--|
| E | Exempt - Exempt programming. |
| G | General - Programming intended for audience of all ages. Contains no violence, or the violence content is minimal or is depicted appropriately. |
| 8 ans+ | 8+ General - Not recommended for young children. Programming intended for a broad audience but contains light or occasional violence. Adult supervision recommended. |
| 13 ans+ | Programming may not be suitable for children under the age of 13 - Contains either a few violent scenes or one or more sufficiently violent scenes to affect them. Adult supervision strongly suggested. |
| 16 ans+ | Programming may not be suitable for children under the age of 16 - Contains frequent scenes of violence or intense violence. |
| 18 ans+ | Programming restricted to adults. Contains constant violence or scenes of extreme violence. |

Technical Information

Closed Caption (CC)

- The closed caption is not displayed when you use HDMI connection.
- If analog connected equipment is used for displaying or recording, closed caption (CC) should be set On/Off on the connected equipment.

The CC mode setting of the TV will not affect the analog input.

If CC is set to On on both the connected equipment and the TV, captions from each unit will overlap.

Aspect Ratio

Let you choose the aspect depending on the format of the received signal and your preference. (p. 10) (e.g.: in case of 4:3 image)

● FULL

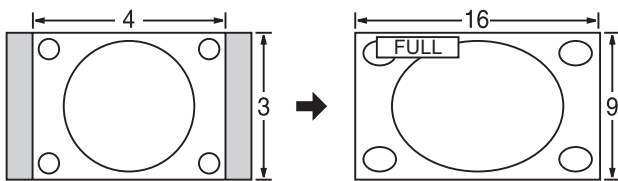

Enlarges the 4:3 image horizontally to the screen's side edges. (Recommended for anamorphic picture)

● JUST

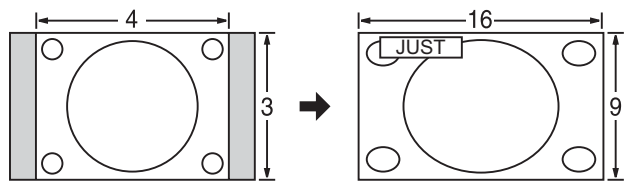

Stretches to justify the 4:3 image to the four corners of the screen. (Recommended for normal TV broadcast)

● H-FILL

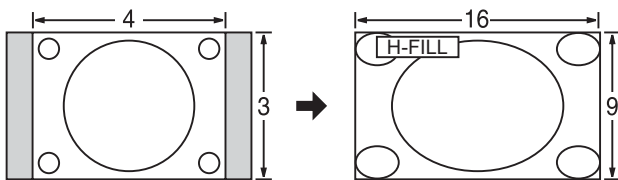

Enlarges the 4:3 image horizontally to the screen's side edges. The side edges of the image are cut off.

● 4:3

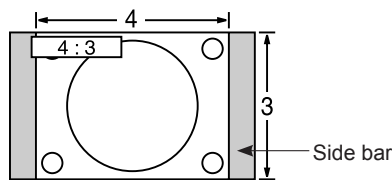

Standard (Note that "after image" of the side bar may occur from displaying it for a long time.)

● ZOOM

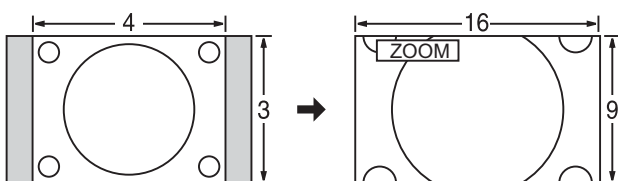

Enlarges the 4:3 image to the entire screen. (Recommended for Letter Box)

Note

- 480i (4:3), 480i (16:9), 480p (4:3), 480p (16:9) : FULL, JUST, 4:3 or ZOOM
- 1080i / 720p : FULL, H-FILL, JUST or 4:3

● Zoom adjust

Vertical image position and size can be adjusted in "ZOOM."

- ① Select "Zoom adjust" on the "Picture" menu. (p. 12-13)
- ② V-Position: Vertical position adjustment



- ③ Size: Vertical size adjustment

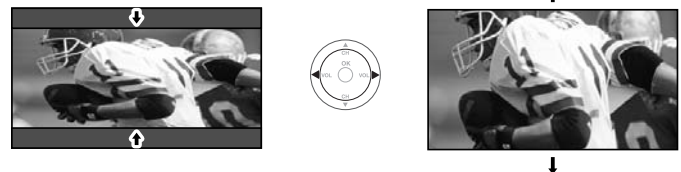

■ To reset the aspect ratio →  (OK)

Control with HDMI “HDAVI Control™”

HDMI connections to some Panasonic equipment allow you to enjoy easy playback.

- Set up the equipment to enable this function. Read the manual for the equipment.
- Switch the TV unit on again with the equipment on when connection or setup is changed.
- This function may not work normally depending on the equipment condition.
- The equipment can be operated by TV’s remote control with this function on even if TV is in Standby mode.
- Image or sound may not be available for the first few seconds when the playback starts.
- Image or sound may not be available for the first few seconds when Input mode is switched.

HDMI connection

HDMI (high-definition multimedia interface) allows you to enjoy high-definition digital images and high-quality sound by connecting the TV unit and the equipment.

HDMI-compatible equipment (*1) with an HDMI or DVI output terminal, such as a set-top box or a DVD player, can be connected to the HDMI connector using an HDMI compliant (fully wired) cable.

- HDMI is the world’s first complete digital consumer AV interface complying with a non-compression standard.
- If the external equipment has only a DVI output, connect to the HDMI terminal via a DVI to HDMI adapter cable (*2).
- When the DVI to HDMI adapter cable is used, connect the audio cable to the audio input terminal.
- Audio settings can be made on the “HDMI in” menu screen. (p. 12-13)

Applicable audio signal sampling frequencies (L.PCM):

48 kHz, 44.1 kHz, 32 kHz

(*1): The HDMI logo is displayed on an HDMI-compliant equipment.

(*2): Enquire at your local digital equipment retailer shop.

Caution

- Use with a PC is not assumed.
- All signals are reformatted before being displayed on the screen.
- If the connected equipment has an aspect adjustment function, set the aspect ratio to “16:9”.
- This HDMI connector is “type A”.
- Equipment having no digital output terminal may be connected to the input terminal of either “COMPONENT”, “S-VIDEO”, or “VIDEO” to receive analog signals.
- The HDMI input terminal can be used with only the following image signals: 480i, 480p, 720p and 1080i
Match the output setting of the digital equipment.
- For details of the applicable HDMI signals, see below.

Input signals that can be displayed

* Mark: Applicable input signal for Component (Y, P_B, P_R) and HDMI

| | horizontal frequency (kHz) | vertical frequency (Hz) | COMPONENT | HDMI |
|--------------------|-------------------------------|----------------------------|-----------|------|
| 525 (480) / 60i | 15.73 | 59.94 | * | * |
| 525 (480) /60p | 31.47 | 59.94 | * | * |
| 750 (720) /60p | 45.00 | 59.94 | * | * |
| 1,125 (1,080) /60i | 33.75 | 59.94 | * | * |

Note

- Signals other than those shown above may not be displayed properly.
- The above signals are reformatted for optimal viewing on your display.

Maintenance

First, unplug the Power cord plug from the wall outlet.

Display panel

The front of the display panel has been specially treated. Wipe the panel surface gently using only a cleaning cloth or a soft, lint-free cloth.

- If the surface is particularly dirty, soak a soft, lint-free cloth in a weak detergent solution and then wring the cloth to remove excess liquid. Use this cloth to wipe the surface of the display panel, then wipe it evenly with a dry cloth, of the same type, until the surface is dry.
- Do not scratch or hit the surface of the panel with fingernails or other hard objects. Furthermore, avoid contact with volatile substances such as insect sprays, solvents and thinners; otherwise, the quality of the surface may be adversely affected.

Cabinet

If the cabinet becomes dirty, wipe it with a soft, dry cloth.

- If the cabinet is particularly dirty, soak the cloth in a weak detergent solution and then wring the cloth dry. Use this cloth to wipe the cabinet, and then wipe it dry with a dry cloth.
- Do not allow any detergent to come into direct contact with the surface of the LCD TV. If water droplets get inside the unit, operating problems may result.
- Avoid contact with volatile substances such as insect sprays, solvents and thinner; otherwise, the quality of the cabinet surface may be adversely affected or the coating may peel off. Furthermore, do not leave it for long periods in contact with articles made from rubber or PVC.

Power cord plug

Wipe the plug with a dry cloth at regular intervals. (Moisture and dust can lead to fire or electrical shock.)

FAQ

Before requesting service or assistance, please follow these simple guidelines to resolve the problem.

If problem still persists, please contact your local Panasonic dealer or Panasonic Servicenter for assistance. For details (p. 32, 34)

For additional assistance, please contact us via the website at:

www.panasonic.com/contactinfo

www.panasonic.ca

White spots or shadow images (noise)

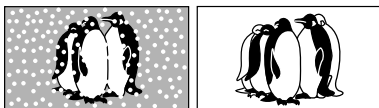

- Check the position, direction, and connection of the aerial.

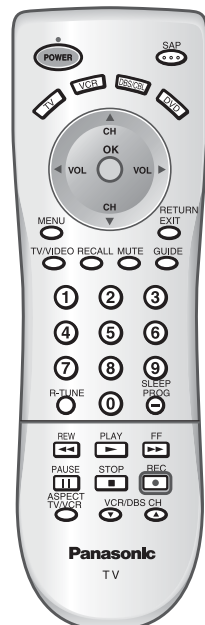
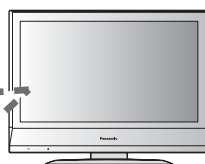

















Pictures from external equipment are distorted when the unit is connected via HDMI

- Is the HDMI cable connected properly? (p. 20-21, 27)
- Turn Off the TV unit and equipment, then turn them On again.
- Check an input signal from the equipment. (p. 27)
- Use equipment compliant with EIA/CEA-861/861B.

The remote control does not work

- Are the batteries installed correctly? (p. 6)
- Has the battery run down?
- To operate external equipment of other manufacturers, register the remote control codes. (p. 18, 23-24)

If there is a problem with your TV please refer to the table below to determine the symptoms, then carry out the suggested check. If this does not solve the problem, please contact your local Panasonic dealer, quoting the model number and serial number (both found on the rear of the TV).

| Symptoms | | Checks |
|--|--|--|
| Picture | Sound | |
|  Snowy Picture |  Noisy Sound | <ul style="list-style-type: none"> ● Antenna location, direction or connection. |
|  Multiple Images |  Normal Sound | <ul style="list-style-type: none"> ● Antenna location, direction or connection. |
|  Interference |  Noisy Sound | <ul style="list-style-type: none"> ● Electrical appliances. Cars / Motorcycles. Fluorescent lights. |
|  Normal Picture |  No Sound | <ul style="list-style-type: none"> ● Volume level. Sound mute switched on. STEREO/SAP/MONO |
|  No Picture |  No Sound | <ul style="list-style-type: none"> ● TV set to AV mode. Not plugged into wall outlet. Not switched on. Picture / Sound controls set at minimum levels. |
|  No color |  Normal Sound | <ul style="list-style-type: none"> ● Color controls set at minimum levels. Weak signal. |
|  Poor or Distorted Picture |  Weak or No Sound | <ul style="list-style-type: none"> ● Retune Channel (s). |
|  Normal Picture |  Weak, Wrong or No Sound | <ul style="list-style-type: none"> ● Sound reception may have deteriorated. Set STEREO/SAP/MONO setting to SAP or MONO until reception improved. |
| Cannot operate with the remote control. | | <ul style="list-style-type: none"> ● The battery/ies is/are exhausted. The batteries' polarity is wrong. The remote control sensor is exposed to strong light from a fluorescent lamp, etc. |
| The main unit is hot. | | <ul style="list-style-type: none"> ● The main unit radiates heat and some of the parts may become hot. This is not a problem for performance or quality. Set up in a location with good ventilation. Do not cover the ventilation holes of the TV with a tablecloth, etc., and do not place on top of other equipment. |
| There may be red spots, blue spots, green spots and black spots on the screen. | | <ul style="list-style-type: none"> ● This is a characteristic of liquid crystal panels and is not a problem. The liquid crystal panel is built with very high precision technology giving you fine picture details. Occasionally, a few non-active pixels may appear on the screen as fixed points of red, blue, green, or black. Please note this does not affect the performance of your LCD. |
| "Control with HDMI" function does not work | | <ul style="list-style-type: none"> ● Switch the TV unit on again with the equipment on. ● Set "Control with HDMI" to "Off", then set to "On" again. (p. 19) |

Specifications

| | | TC-23LX60 | TC-26LX60C | TC-26LX60L | TC-32LX60C | TC-32LX60L |
|-------------------------------|---|---|--|---|-------------------------|-----------------------------------|
| Power Source | | AC 120 V, 60 Hz | AC 120 V - 127 V, 60 Hz | AC 110 V - 220 V, 60 Hz | AC 120 V - 127 V, 60 Hz | AC 110 V - 220 V, 60 Hz |
| Power Consumption | Average use | 92 W | 107 W | 105 W | 122 W | 118 W |
| | Maximum Current | 1.8 A | 2.1 A | 1.3 A | 2.3 A | 1.5 A |
| | Standby condition | 0.6 W | 0.6 W | 0.6 W | 0.6 W | 0.6 W |
| | Aspect Ratio | 16:9 | | | | |
| | Visible screen size (W × H × Diagonal) | 23.0" DIAGONAL (58.3 cm DIAGONAL) | 26.0" DIAGONAL (66.1 cm DIAGONAL) | 26.0" DIAGONAL (66.1 cm DIAGONAL) | | 31.5" DIAGONAL (80.0 cm DIAGONAL) |
| Sound | (W × H × Diagonal) | 20.0" × 11.3" × 23.0" (508 mm × 286 mm × 583 mm) | 22.7" × 12.8" × 26.0" (576 mm × 324 mm × 661 mm) | 27.5" × 15.4" × 31.5" (698 mm × 392 mm × 800 mm) | | |
| | (No. of pixels) | 1,049,088 (1,366 (W) × 768(H)) [4,098 × 768 dots] | | | | |
| Channel Capability | Speaker | 2.36" × 4.7" (60 mm × 120 mm) Full-range × 2 pcs | | | | |
| | Audio Output | 8 W [4 W + 4 W] (10 % THD) | | 20 W [10 W + 10 W] (10 % THD) | | |
| | Headphones | M3 (3.5mm) Jack × 1 | | | | |
| Operating Conditions | | VHF/UHF: 2--69, CATV: 1-125 | | | | |
| Connection Terminals | INPUT 1-2 | Temperature : 41 °F -95 °F (5 °C – 35°C) Humidity : 5 % - 90 % RH (non-condensing) | | | | |
| | INPUT 3 | VIDEO : RCA PIN Type × 1 1.0 V [p-p] (75 Ω) S-VIDEO : Mini DIN 4-pin Y:1.0 V [p-p] (75 Ω) C:0.286 V [p-p] (75 Ω) AUDIO L - R : RCA PIN Type × 2 0.5 V [rms] | | VIDEO : RCA PIN Type × 1 1.0 V [p-p] (75 Ω) AUDIO L - R : RCA PIN Type × 2 0.5 V [rms] | | |
| | COMPONENT VIDEO INPUT | Y : 1.0 V [p-p] (including synchronization) PB, PR : ±0.35 V [p-p] AUDIO L-R : RCA PIN Type × 2 0.5 V [rms] | | | | |
| | HDMI AUDIO IN | TYPE A Connector × 1 AUDIO L - R : RCA PIN Type × 2 0.5 V [rms] | | | | |
| | OUTPUT | VIDEO : RCA PIN Type × 1 1.0 V [p-p] (75 Ω) AUDIO L - R : RCA PIN Type × 2 0.5 V [rms] | | | | |
| FEATURES | | 3D Y/C Digital Comb Filter, CLOSED CAPTION, V-Chip HDMI Vesa compatible | | | | |
| Dimensions (W × H × D) | Including TV stand | 22.2" × 17.8" × 10.2" (565 mm × 453 mm × 260 mm) | 25.9" × 20.7" × 11.8" (657 mm × 525 mm × 300 mm) | 31.1" × 24.2" × 11.8" (791 mm × 615 mm × 300 mm) | | |
| | TV Set only | 22.2" × 16.2" × 4.7" (565 mm × 411 mm × 119 mm) | 25.9" × 18.6" × 4.6" (657 mm × 473 mm × 117 mm) | 31.1" × 22.2" × 4.6" (791 mm × 563 mm × 117 mm) | | |
| Weight | | 24.2 lb. (11.0 kg) NET | 34.1 lb. (15.5 kg) NET | 41.8 lb. (19.0 kg) NET | | |

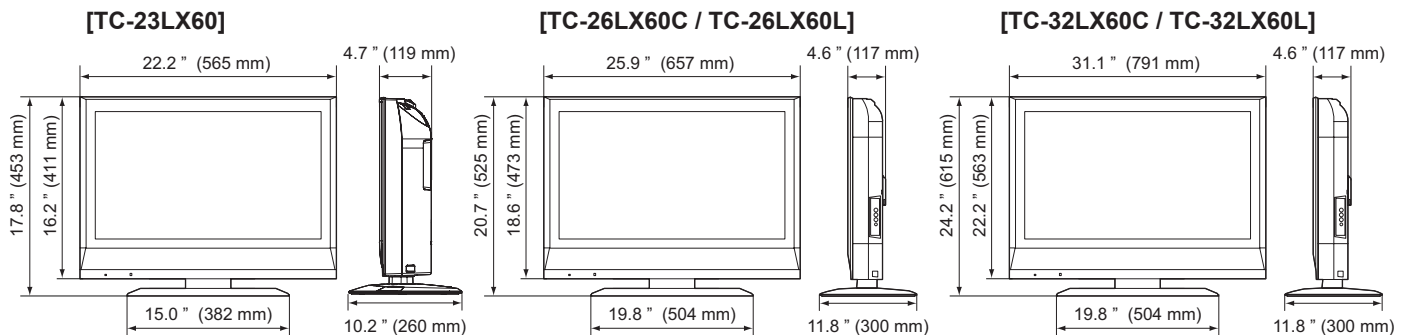

Note

- Design and Specifications are subject to change without notice. Weight and Dimensions shown are approximate.

Limited Warranty (for U.S.A.)

PANASONIC CONSUMER ELECTRONICS COMPANY,
DIVISION OF:
PANASONIC CORPORATION OF NORTH AMERICA
One Panasonic Way
Secaucus, New Jersey 07094

PANASONIC SALES COMPANY,
DIVISION OF:
PANASONIC PUERTO RICO, INC.
Ave. 65 de Infanteria, Km. 9.5
San Gabriel Industrial Park
Carolina, Puerto Rico 00985

Panasonic LCD Televisions Limited Warranty

Limited Warranty Coverage

If your product does not work properly because of a defect in materials or workmanship, Panasonic Consumer Electronics Company or Panasonic Sales Company (collectively referred to as "the warrantor") will, for the length of the period indicated on the chart below, which starts with the date of original purchase ("warranty period"), at its option either (a) repair your product with new or refurbished parts, or (b) replace it with a new or a refurbished product. The decision to repair or replace will be made by the warrantor.

| LCD TV CATEGORIES | PARTS | LABOR | SERVICE |
|---------------------------|--------------|--------------|-------------------------------|
| Up to 20" (diagonal) | 1 (ONE) YEAR | 1 (ONE) YEAR | Carry-In or Mail-in |
| 21" (diagonal) and larger | | | In Home or Carry-in / Mail in |

During the "Labor" warranty period there will be no charge for labor. During the "Parts" warranty period, there will be no charge for parts. You must carry-in or mail-in your product during the warranty period. If non-rechargeable batteries are included, they are not warranted. This warranty only applies to products purchased and serviced in the United States or Puerto Rico. This warranty is extended only to the original purchaser of a new product which was not sold "as is". A purchase receipt or other proof of the original purchase date is required for warranty service.

In-Home or Carry-in Service

For In-Home or Carry-In Service in the United States call 1-800-211-PANA(7262) or visit the Panasonic web Site: <http://www.panasonic.com>.

For assistance in Puerto Rico call Panasonic Sales Company (787)-750-4300 or fax (787)-768- 2910.

In-Home service requires clear, complete and easy access to the product by the authorized servicer and does not include removal or re-installation of an installed product. It is possible that certain in-home repairs will not be completed in-home, but will require that the product, or parts of the product, be removed for shop diagnosis and/or repair and then returned.

Limited Warranty Limits And Exclusions

This warranty ONLY COVERS failures due to defects in materials or workmanship, and DOES NOT COVER normal wear and tear or cosmetic damage, nor does it cover markings or retained images on the LCD panel resulting from viewing fixed images (including, among other things, letterbox pictures on standard 4:3 screen TV's, or non-expanded standard 4:3 pictures on wide screen TV's, or onscreen data in a stationary and fixed location). The warranty ALSO DOES NOT COVER damages which occurred in shipment, or failures which are caused by products not supplied by the warrantor, or failures which result from accidents, misuse, abuse, neglect, bug infestation, mishandling, misapplication, alteration, faulty installation, set-up adjustments, misadjustment of consumer controls, improper maintenance, power line surge, lightning damage, modification, or commercial use (such as in a hotel, office, restaurant, or other business), rental use of the product, service by anyone other than a Factory Servicer or other Authorized Servicer, or damage that is attributable to acts of God.

THERE ARE NO EXPRESS WARRANTIES EXCEPT AS LISTED UNDER "LIMITED WARRANTY COVERAGE". THE WARRANTOR IS NOT LIABLE FOR INCIDENTAL OR CONSEQUENTIAL DAMAGES RESULTING FROM THE USE OF THIS PRODUCT, OR ARISING OUT OF ANY BREACH OF THIS WARRANTY. (As examples, this excludes damages for lost time, cost of having someone remove or re-install an installed unit if applicable, or travel to and from the servicer. The items listed are not exclusive, but are for illustration only.) **ALL EXPRESS AND IMPLIED WARRANTIES, INCLUDING THE WARRANTY OF MERCHANTABILITY, ARE LIMITED TO THE PERIOD OF THE LIMITED WARRANTY.**

Some states do not allow the exclusion or limitation of incidental or consequential damages, or limitations on how long an implied warranty lasts, so the exclusions may not apply to you.

This warranty gives you specific legal rights and you may also have others rights which vary from state to state. If a problem with this product develops during or after the warranty period, you may contact your dealer or Servicer. If the problem is not handled to your satisfaction, then write to the warrantor's Consumer Affairs Department at the addresses listed for the warrantor.

PARTS AND SERVICE (INCLUDING COST OF AN IN-HOME SERVICE CALL, WHERE APPLICABLE) WHICH ARE NOT COVERED BY THIS LIMITED WARRANTY ARE YOUR RESPONSIBILITY.

Customer Services Directory (for U.S.A.)

Customer Services Directory

Obtain Product Information and Operating Assistance; locate your nearest Dealer or Servicenter; purchase Parts and Accessories; or make Customer Service and Literature requests by visiting our Web Site at:

[**http://www.panasonic.com/consumersupport**](http://www.panasonic.com/consumersupport)

or, contact us via the web at:

[**http://www.panasonic.com/contactinfo**](http://www.panasonic.com/contactinfo)

You may also contact us directly at:

1-800-211-PANA (7262)

Monday-Friday 9 am-9 pm; Saturday-Sunday 10 am-7 pm, EST.

■ For hearing or speech impaired TTY users, TTY : 1-877-833-8855

Accessory Purchases

Purchase Parts, Accessories and Instruction Books on line for all Panasonic Products by visiting our Web Site at:

[**http://www.pasc.panasonic.com**](http://www.pasc.panasonic.com)

or, send your request by E-mail to:

[**npcparts@us.panasonic.com**](mailto:npcparts@us.panasonic.com)

You may also contact us directly at:

1-800-332-5368 (Phone) 1-800-237-9080 (Fax Only) (Monday - Friday 9 am to 8 pm, EST.)

Panasonic Services Company

20421 84th Avenue South,

Kent, WA 98032

(We Accept Visa, MasterCard, Discover Card, American Express, and Personal Checks)

■ For hearing or speech impaired TTY users, TTY : 1-866-605-1277

Service in Puerto Rico

Panasonic Puerto Rico, Inc.

Ave. 65 de Infantería, Km. 9.5, San Gabriel Industrial Park,

Carolina, Puerto Rico 00985

Phone (787)750-4300, Fax (787)768-2910

Limited Warranty (for Canada)

Panasonic Canada Inc.

PANASONIC PRODUCT - LIMITED WARRANTY

Panasonic Canada Inc. warrants this product to be free from defects in material and workmanship and agrees to remedy any such defect for a period as stated below from the date of original purchase.

| | | |
|------------------------|-----------------------|--|
| Plasma TV / Monitor | In-home service | One (1) year, parts (including Plasma Panel) and labour. |
| LCD TV (26 in & over) | In-home service | One (1) year, parts (including LCD Panel) and labour. |
| LCD TV (25 in & under) | Carry-in service only | One (1) year, parts (including LCD Panel) and labour. |
| LCD Projector | Carry-in service only | One (1) year, parts (lamp ninety (90) days) and labour. |
| Accessories | | Ninety (90) days (parts only) |

In-home Service will be carried out only to locations accessible by roads and within 50 km of an authorized Panasonic service facility.

LIMITATIONS AND EXCLUSIONS

This warranty does not apply to products purchased outside Canada or to any product which has been improperly installed, subjected to usage for which the product was not designed, misused or abused, damaged during shipping, or which has been altered or repaired in any way that affects the reliability or detracts from the performance, nor does it cover any product which is used commercially. Dry cell batteries are also excluded from coverage under this warranty.

This warranty is extended to the original end user purchaser only. A purchase receipt or other proof of date of original purchase is required before warranty service is performed.

THIS EXPRESS, LIMITED WARRANTY IS IN LIEU OF ALL OTHER WARRANTIES, EXPRESS OR IMPLIED, INCLUDING ANY IMPLIED WARRANTIES OF MERCHANTABILITY AND FITNESS FOR A PARTICULAR PURPOSE. IN NO EVENT WILL PANASONIC CANADA INC. BE LIABLE FOR ANY SPECIAL, INDIRECT OR CONSEQUENTIAL DAMAGES.

In certain instances, some jurisdictions do not allow the exclusion or limitation of incidental or consequential damages, or the exclusion of implied warranties, so the above limitations and exclusions may not be applicable.

WARRANTY SERVICE

For product operation and information assistance, please contact:

Our Customer Care Centre: Telephone #: (905) 624-5505
1-800 #: 1-800-561-5505
Fax #: (905) 238-2360
Email link: "Contact Us" on www.panasonic.ca

FOR PRODUCT REPAIRS, please locate your nearest Authorized Servicentre at www.panasonic.ca :

Link: "Servicentres™ locator" under "Customer support"

IF YOU SHIP THE PRODUCT TO A SERVICENTRE

Carefully pack and send prepaid, adequately insured and preferably in the original carton.
Include details of the defect claimed, and proof of date of original purchase.

Customer Services Directory (for Canada)

British Columbia

a

Audio Video Electronics

4450 Juneau Street
Burnaby, BC V5C 4C8
Canada
Bus: (604) 299-6969
Bus Fax: (604) 299-8464
E-mail:
audio_video_electronics@yahoo.com

A-Z Tech Electronics

3356 Tennyson Avenue
Victoria, BC V8Z 3P6
Canada
Bus: (250) 475-3341
Bus Fax: (250) 475-3315
E-mail: a-ztech@islandnet.com

g

GS Audio Services Ltd.

10511 King George Hwy
Surrey, BC V3T 2X1
Canada
Bus: (604) 582-4833
Bus Fax: (604) 951-9183
E-mail: gs-audioservices@shaw.ca

G TV Electronics Ltd.

1590 Commercial Drive
Vancouver, BC V5L 3Y2
Canada
Bus: (604) 253-0033
Bus Fax: (604) 253-0007
E-mail: nwms@telus.net

Giddens Services Ltd.

1613 Valleyview Drive
Kamloops, BC V2C 4B4
Canada
Bus: (250) 372-8842
Bus Fax: (250) 372-0603
E-mail: giddensservices@shaw.ca

i

IT Electronics

5690 Imperial Street
Burnaby, BC V5J 1G2
Canada
Bus: (604) 430-4228
Bus Fax: (604) 433-3619
E-mail: parts@itelectronics.com

k

Kelowna Telronics TV & Audio

1695 Burch Road
Kelowna, BC V1Y 4A9
Canada
Bus: (250) 860-9888
Bus Fax: (250) 860-0766
E-mail: telronics@telus.net

n

NESA

102 1636 West 2nd Avenue
Vancouver, BC V6J 1H4
Canada
Bus: (604) 734-7606
Bus Fax: (604) 734-9783
E-mail: nesa@telus.net

Nippon Video & Sound

180 3771 Jacombs Road
Richmond, BC V6V 2L9
Canada
Bus: (604) 270-2820
Bus Fax: (604) 270-3359
E-mail:
nippon@nipponvideoandsound.ca

v

Vernon Electronics Service

2705 45th Avenue
Vernon, BC V1T 3N5

Canada
Bus: (250) 545-2266
Bus Fax: (250) 545-4065
E-mail: ves@shaw.ca

Alberta

e

Electronic Analyst (51st Ave only)

9006 51st Avenue
Edmonton, AB T6E 5X4
Canada
Bus: (780) 468-2575
Bus Fax: (780) 466-1337
E-mail: service@elan.ab.ca

m

MSJ Electronic Services Ltd.

10558 114th Street
Edmonton, AB T5H 3J7
Canada
Bus: (780) 426-1560
Bus Fax: (780) 425-9595
E-mail: msj@telusplanet.net

s

Southland Crossing TV Ltd.

Bay 5-7, 5708-1st Street SE
Calgary, AB T2H 2W9
Canada
Bus: (403) 255-9647
Bus Fax: (403) 259-4034
E-mail: southtv@shaw.ca

Sylvan Electronic Services Inc.

Bay #12 7619 50th Avenue
Red Deer, AB T4P 1M6
Canada
Bus: (403) 358-3540
Bus Fax: (403) 358-3540
E-mail: marinof@telusplanet.net

t

T.H.E Service Department

Bay 6 1247 36 Ave NE
Calgary, AB T2E 6N6
Canada
Bus: (403) 291-3717
Bus Fax: (403) 250-1322
E-mail: theservice@shaw.ca

Manitoba

a

Autek Lab Ltd.

488 A St Annes Road
Winnipeg, MB R2M 3E1
Canada
Bus: (204) 256-4048
Bus Fax: (204) 257-6556
E-mail: all81@escape.ca

j

Japan Audio Video

1037 Erin Street
Winnipeg, MB R3G 2X1
Canada
Bus: (204) 775-0494
Bus Fax: (204) 774-2747
E-mail: kanomax@pcs.mb.ca

s

Sonnx Service Inc.

Unit L 675 Berry Street
Winnipeg, MB R3H 1A7
Canada
Bus: (204) 953-0110
Bus Fax: (204) 953-0119
E-mail: rfrechette@sonnx.mb.ca

New-Brunswick

b

BJW Electronics Ltd.

90 Millennium Drive

Moncton, NB E1E 2G7
Canada
Bus: (506) 857-2118
Bus Fax: (506) 857-8763
E-mail: gil@bjwe.net

o

Ohmega Electronics Ltd.

165 Whitting Rd, Unit2, Industr.
Park
Fredericton, NB E3B 5Y5
Canada
Bus: (506) 450-6020
Bus Fax: (506) 452-7053
E-mail: mobile@ohmega.ca
E-mail 2: accounting@ohmega.ca

s

Servicetek Electronics

164 Albert Street
Moncton, NB E1C 1B2
Canada
Bus: (506) 387-4373
Bus Fax: (506) 387-4332
E-mail: servicetek@nb.aibn.com

Nova Scotia

a

A & N Electronics

196 Joseph Zatzman Drive, Unit 8
Dartmouth, NS B3B 1N4
Canada
Bus: (902) 468-7205
Bus Fax: (902) 468-1047
E-mail:
anelectronics@ns.sympatico.ca

Ontario

a

Advanced Audio & Video

60 Meg Drive (Unit 14)
London, ON N6E 3T6
Canada
Bus: (519) 686-4334
Bus Fax: (519) 686-9515
E-mail: advaud@ody.ca

b

Beaver Creek Electronics

155 East Beaver Creek Road, 17
Richmond Hill, ON L4B 2N1
Canada
Bus: (905) 731-1872
Bus Fax: (905) 731-8034
E-mail: bce@accessv.com

c

C Agusta TV Sales & Service

25 Fisherman Drive 13
Brampton, ON L7A 1C9
Canada
Bus: (905) 846-4739
Bus Fax: (905) 846-9289
E-mail: agustatv@on.aibn.com

Coltech Electronics

306 Kenora Avenue N
Hamilton, ON L8E 2W2
Canada
Bus: (905) 561-5506
Bus Fax: (905) 578-1001
E-mail: coltech@cogeco.net

Crescent TV

3033 Marentette Avenue
Windsor, ON N8X 4G1
Canada
Bus: (519) 969-1622
Bus Fax: (519) 969-6772
E-mail:
ctv@crescentelectronics.com

d

Downtown Dupont Electronics

1137 Dupont Street

Toronto, ON M6H 2A3
Canada
Bus: (416) 532-2888
Bus Fax: (416) 535-5720
E-mail:
downtowndupont@sympatico.ca

h

Hagopian Television Centre Ltd.

864 Merivale Road
Ottawa, ON K1Z 5Z6
Canada
Bus: (613) 728-2894
Bus Fax: (613) 728-2926
E-mail: hagopian@hagopian.ca

Hextech Consumer Electronics

110 Pony Drive, Unit 16
Newmarket, ON L3Y 7B6
Canada
Bus: (905) 830-6797
Bus Fax: (905) 830-6799
E-mail: hextech@rogers.com

n

Northern Electronic Services

660 Bayview Drive, Unit 10 & 11
Barrie, ON L4N 9P5
Canada
Bus: (705) 733-2195
Bus Fax: (705) 725-7686
E-mail: northern@mcw.net

r

Regional Factory Parts & Service

22 Antares Drive, Unit "J"
Ottawa, ON K2E 7Z6
Canada
Bus: (613) 820-8606
Bus Fax: (613) 820-3145
E-mail: j.tunnell@sysu.com
E-mail 2: j.long@bellnet.ca

s

Service Depot

252 Lasalle Blvd
Sudbury, ON P3A 1W6
Canada
Bus: (705) 566-3557
Bus Fax: (705) 566-3455
E-mail: service.depot@on.aibn.com

S & R Electronics

805 West Frederica Street
Thunder Bay, ON P7E 3X4
Canada
Bus: (807) 475-4956
Bus Fax: (807) 475-7252
E-mail: srelect@shaw.ca

Saskatchewan

c

Consumer Electronics Servicentre

2305 7th Avenue
Regina, SK S4R 1C6
Canada
Bus: (306) 781-8033
Bus Fax: (306) 569-2177
E-mail: ces@accesscomm.ca

i

Image Electronics (1992) Inc.

643 Park Street
Regina, SK S4N 5N1
Canada
Bus: (306) 522-6655
Bus Fax: (306) 569-9660
E-mail: image@accesscomm.ca

t

Tricom Electronics Ltd.

#4-1622 Ontario Avenue
Saskatoon, SK S7K 1S8

Canada
Bus: (306) 653-3913
Bus Fax: (306) 665-1445
E-mail:
rlanglands.tricom@sasktel.net
E-mail 2:
kschneider.tricom@sasktel.net

Quebec

a

Acadien Electronique

5215 De La Savane
Montreal, QC H4P 1V4
Canada
Bus: (514) 270-1105
Bus Fax: (514) 738-4229
E-mail: support@amt-service.com

Audio Beaudoin TV Inc.

945 Rte de L'Eglise
Ste.Foy, QC G1V 3V2
Canada
Bus: (418) 653-8951
Bus Fax: (418) 653-8964
E-mail:
beaudoin-electro@biz.videotron.ca

c

Capri Electronique

7903 20E Avenue St Michel
Montreal, QC H1Z 3S6
Canada
Bus: (514) 376-4990
Bus Fax: (514) 376-4305
E-mail:
capri.electronique@videotron.ca

Clinic Electronique Enr.

4230 King Ouset
Sherbrooke, QC J1L 1W6
Canada
Bus: (819) 823-1097
Bus Fax: (819) 821-3701
E-mail: clinic@videotron.ca

h

Hecotron International Inc.

1370 rue Poncet (coin Hamon)
Montreal, QC H3M 3A4
Canada
Bus: (514) 736-1313
Bus Fax: (514) 736-1254
E-mail: service@hecotron.net

l

Labtronic

5115 Boul Jean XXIII
Trois Rivières, QC G8Z 4A5
Canada
Bus: (819) 373-0066
Bus Fax: (819) 373-4317
E-mail: labtronic@cgocable.ca

Leblond Electronique

162 rue Fraser
Riviere-du-Loop, QC G5R 1C8
Canada
Bus: (418) 862-9062
Bus Fax: (418) 862-6392
E-mail: lebelec@hotmail.com

v

V. G. S. Electronique Inc.

25 Rue Neron Suite #3
Chicoutimi, QC G7H 8B7
Canada
Bus: (418) 696-3292
Bus Fax: (418) 696-2457
E-mail:
vgs.electronique@qc.aira.com

Customer's Record

The model number and serial number of this product can be found on its back cover. You should note this serial number in the space provided below and retain this book, plus your purchase receipt, as a permanent record of your purchase to aid in identification in the event of theft or loss, and for Warranty Service purposes.

Model Number _____

Serial Number _____

Anotación del cliente

El modelo y el número de serie de este producto se encuentran en su panel posterior. Deberá anotarlos en el espacio provisto a continuación y guardar este manual, más el recibo de su compra, como prueba permanente de su adquisición, para que le sirva de ayuda al identificarlo en el caso de que le sea sustraído o lo pierda, y también para disponer de los servicios que le ofrece la garantía.

Modelo _____

Número de serie _____

**Panasonic Consumer Electronics
Company,
Division of Panasonic Corporation
of North America**
One Panasonic Way, Secaucus
New Jersey 07094 U.S.A.

**Panasonic Puerto Rico Inc.
("PSC")**
Ave. 65 de Infantería, Km 9.5
San Gabriel Industrial Park,
Carolina, Puerto Rico 00985

Panasonic Canada Inc.
5770 Ambler Drive
Mississauga, Ontario
L4W 2T3 CANADA

Instrucciones en Español

Televisor LCD

| | |
|-------------------------|--|
| Número de modelo | TC-23LX60 TC-26LX60L TC-32LX60L |
|-------------------------|--|

¡Convierta su propia sala de estar en un cine!
Sienta un nivel increíble de excitación multimedia

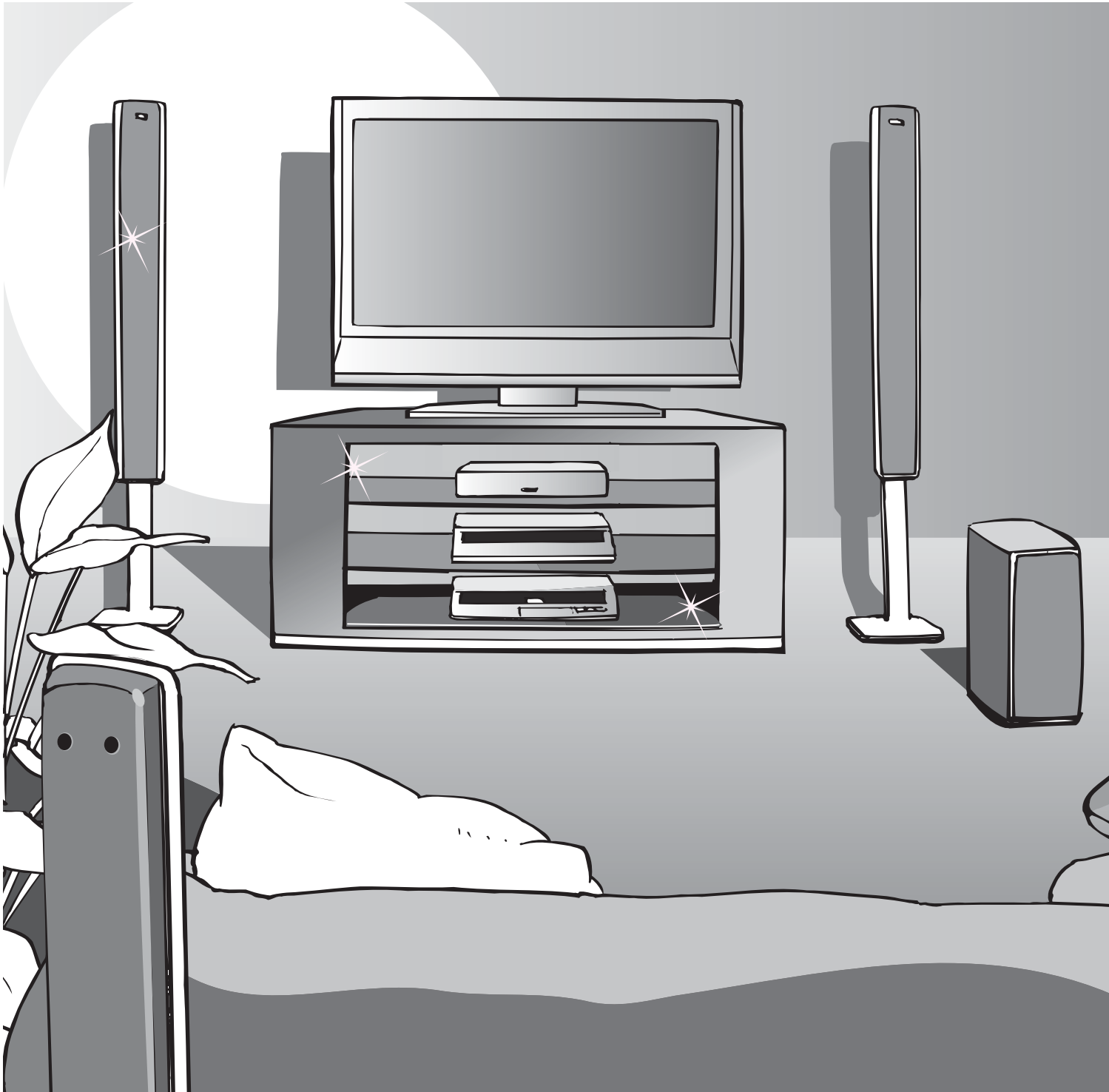

HDMI™
HIGH-DEFINITION MULTIMEDIA INTERFACE

HDMI, el símbolo HDMI y la Interface de Multimedios de Alta Definición son marcas comerciales ó marcas registradas de HDMI Licensing LLC.

HDAVI Control™

HDAVI Control™ es una marca de fábrica de Matsushita Electric Industrial Co., Ltd.

Disfrute de multimedia

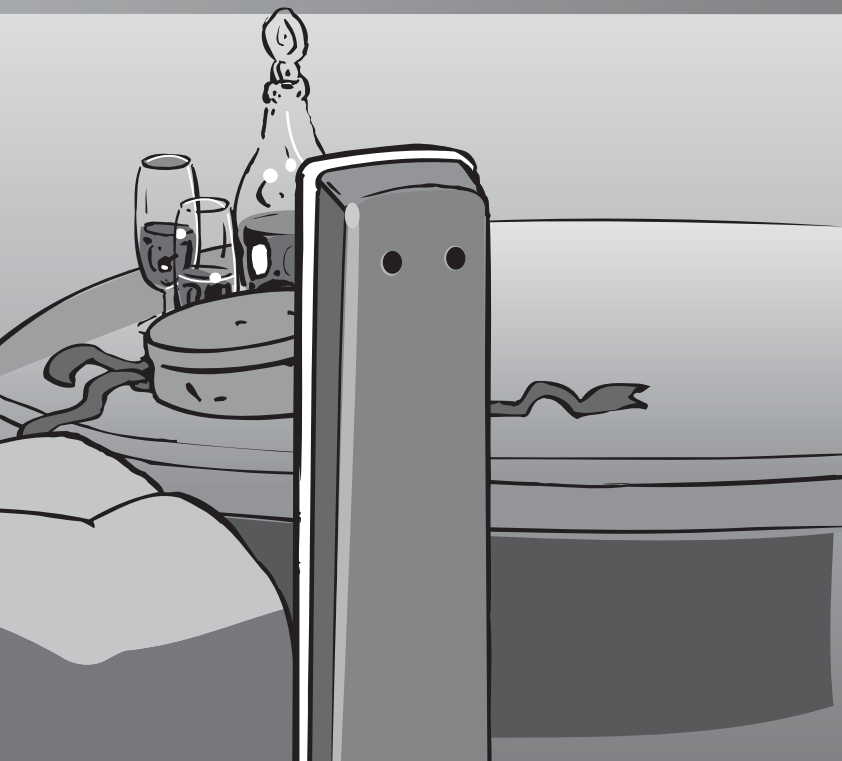
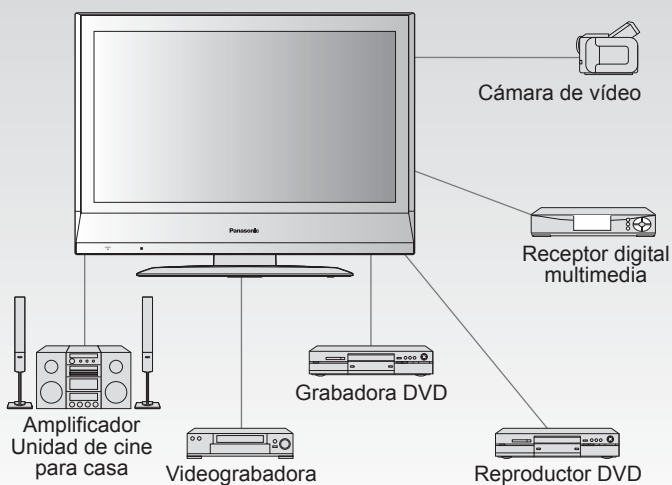

Índice

Asegúrese de leer

- Importantes medidas de seguridad 4

- Accesorios/Opción 6

- **Conexión** 8

- Identificación de los controles 9

¡Disfrute de su televisor!

Características básicas

- Para ver la televisión 10

- Para ver vídeo y DVDs 11

Funciones avanzadas

- Cómo utilizar las funciones de los menús (imagen, sonido, calidad, etc.) 12

- Títulos de entradas/Subtítulos 14

- Edición y configuración de canales 15

- Bloqueo 16

- Operación del equipo periférico 18

- Control con HDMI "HDAVI Control™" 19

- Conexiones AV recomendadas 20

Preguntas frecuentes, etc.

- Operaciones del mando a distancia/Lista de códigos 22

- Lista de calificaciones para el bloqueo de canales 25

- Información técnica 26

- Mantenimiento 28

- Preguntas frecuentes 28

- Especificaciones 30

- Guía de Servicios Técnicos 31

Importantes medidas de seguridad

| | | | |
|---|---|--|---|
|  | ADVERTENCIA NO ABRIR, RIESGO DE CHOQUE ELECTRICO |  |  <p>El símbolo de descarga eléctrica en forma de flecha, dentro de un triángulo señala al usuario que existen partes dentro del aparato que presentan un riesgo de descargas eléctricas peligrosas, las cuales pueden constituir un riesgo de choques eléctricos hacia las personas.</p> |
| ADVERTENCIA: Para reducir el riesgo de sufrir una descarga eléctrica, no retire la cubierta ni el panel posterior. En el interior no hay piezas que deba reparar el usuario. Solicite las reparaciones al personal de servicio calificado. | | |  <p>El signo de exclamación dentro del triángulo señala al usuario que el manual anexo al aparato tiene instrucciones importantes, referentes a su funcionamiento y mantenimiento (servicio) del mismo.</p> |

Nota al Instalador del Sistema CATV

Este recordatorio es proporcionado para ser dirigido a la atención del instalador del sistema CATV al Artículo 820-40 del NEC que provee las guías para una instalación apropiada a tierra y, en particular, especifica que el cable a tierra deberá ser conectado a un sistema de tierra de la construcción, tan cerca de la entrada del cable como sea más práctico.

Ventilación segura

Las ranuras y aberturas en el gabinete en la parte posterior ó inferior se han colocado para ventilar y asegurar una operación confiable de la TV LCD y para protegerla de un sobre-calentamiento. Estas aberturas no deberán ser bloqueadas ó cubiertas. Deberá existir un espacio de por lo menos 10 cm entre estas aberturas. Las aberturas nunca deberán ser bloqueadas al poner la TV LCD sobre una cama, sofá, alfombra ó superficie similar. Esta TV LCD no deberá ser colocada en una instalación pre-fabricada tal como un librero a menos que tenga una ventilación apropiada.

Importantes Medidas de Seguridad para la TV LCD

- 1) Leer las instrucciones.
- 2) Guardar las instrucciones.
- 3) Atender todas las advertencias.
- 4) Seguir todas las instrucciones.
- 5) No hacer uso de este aparato cerca del agua.
- 6) Limpiar solo con un paño seco.
- 7) No bloquear ninguna de las aperturas de ventilación. Instale según las instrucciones del fabricante.
- 8) No instalar cerca de ninguna fuente de calor como radiadores, reguladores de calefacción, estufas u otros aparatos (incluyendo amplificadores) que generen calor.
- 9) No desear el propósito de seguridad del enchufe polarizado o de encalladura. Un enchufe polarizado posee dos cuchillas, una más ancha que la otra. Un enchufe de encalladura posee dos cuchillas y una tercera punta de encalladura. La cuchilla ancha o la tercera punta son proporcionadas por su propia seguridad. Si el enchufe proporcionado no cabe en su salida de corriente, consulte a un eléctrico para reemplazar la salida de corriente obsoleta.
- 10) Proteger el cable de corriente de ser pisado o pellizcado, especialmente alrededor del enchufe, los receptáculos y el punto en el que salen del aparato.
- 11) Usar solo accesorios especificados por el fabricante.
- 12) Usar el aparato solo con el carro, plataforma, tripié, soporte o mesa especificado por el fabricante, o vendido con el aparato. Cuando un carro sea usado, tenga cuidado al mover dicho carro junto con el aparato para evitar lesiones por volcaduras.
- 13) Desconectar este aparato durante tormentas eléctricas o cuando no vaya a ser usado por largos periodos de tiempo.
- 14) Referir toda necesidad de servicio a personal de servicio calificado. El servicio se requiere cuando el aparato ha sido dañado en cualquier manera, como cuando el cable de corriente o el enchufe ha sido dañado, líquido ha sido derramado, objetos han caído dentro del aparato, el aparato ha sido expuesto a humedad o lluvia, no opera normalmente o ha caído.
- 15) Operar solamente desde el tipo de fuente de energía indicada en la etiqueta. Si usted no está seguro del tipo de abastecimiento de energía de su casa, consultar a su distribuidor ó a la compañía de energía local.
- 16) Seguir todas las advertencias e instrucciones marcadas en la TV LCD.
- 17) Nunca echar objetos de ninguna clase dentro del TV LCD a través de las ranuras del gabinete ya que pueden tocar puntos de voltaje peligroso ó cortar partes que pudieran ocasionar un incendio ó choque eléctrico. Nunca derramar líquido de ningún tipo dentro del TV LCD.
- 18) Si una antena exterior es conectada al equipo de la televisión, asegurar que el sistema de antena sea a tierra para proporcionar protección contra subidas de voltaje y cargas de estática. En los E.U.A. la Sección 810 21 de la "National Electrical Code" proporciona información con respecto a la conexión a tierra apropiada para el mástil y la estructura de soporte, el cable

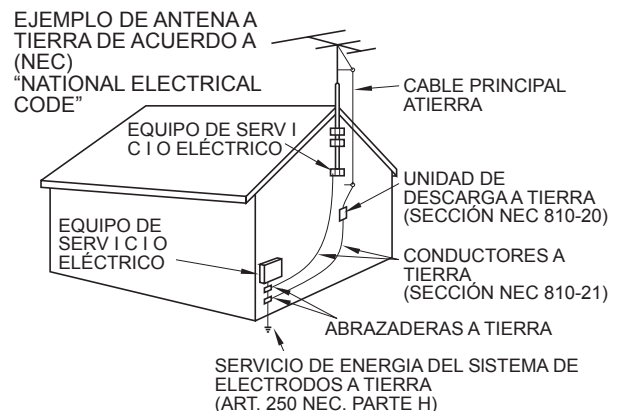

- principal a la unidad de descarga de la antena, el tamaño de los conductores a tierra, ubicación de la unidad de descarga de la antena, la conexión a los electrodos a tierra y requisitos para los electrodos a tierra.
- 19) Un sistema de antena exterior deberá ser colocado cerca de las líneas de poder u otros circuitos de energía o luz o donde ésta pueda caer en tales líneas de poder o circuitos. Cuando se instale un sistema de antena exterior, extremar cuidados para evitar tocar tales líneas o circuitos ya que este contacto pudiese tener consecuencias fatales.
- 20) Desconectar la TV LCD del contacto de pared, y referir a personal de servicio calificado en la condiciones siguientes:
- Quando el cable de poder o contacto esté dañado o desgastado.
 - Si se ha derramado líquido dentro de la TV LCD
 - Si la TV LCD ha sido expuesta a lluvia o agua.
 - Si la TV LCD no opera normalmente, siguiendo las instrucciones de operación.
Ajustar solamente aquellos controles que están cubiertos por las instrucciones de operación ya que el ajuste inapropiado de otros controles puede ocasionar daño y a menudo requerirá de mayor trabajo para un técnico especializado para restaurar la operación normal del TV LCD.
 - Si la TV LCD se ha caído o el gabinete se encuentra dañado.
 - Quando la TV LCD exhibe un cambio distinto en su funcionamiento - esto indica que requiere de servicio.
- 21) Cuando partes de repuesto sean requeridas, asegurarse que el técnico de servicio utilice partes especifi cadas por el fabricante que tengan las mismas características de las partes originales. Sustitutos no autorizados pueden ocasionar un incendio, choque eléctrico u otros riesgos.
- 22) **ADVERTENCIA** : **PARA REDUCIR EL RIESGO DE INCENDIO O DESCARGA ELÉCTRICA, NO EXPONGA ESTE APARATO A LA LLUVIA, HUMEDAD, GOTE O SALPICADURA. NO COLOCAR ENVASES CON LIQUIDO (FLOREROS, COPAS, COSMÉTICOS, ETC.) SOBRE EL TELEVISOR. (INCLUYENDO ANAQUELES COLOCADOS ARRIBA DE ESTE, ETC.)**
- 23) **ADVERTENCIA** : **RETIRAR PIEZAS PEQUEÑAS INNECESARIAS Y OTROS OBJETOS FUERA DEL ALCANCE DE LOS NIÑOS PEQUEÑOS. ESTOS OBJETOS PUEDEN SER TRAGADOS ACCIDENTALMENTE. TAMBIEN TENER CUIDADO AL EMPACAR MATERIALES Y HOJAS DE PLASTICO.**
- 24) **PRECAUCIÓN** : PARA EVITAR CHOQUE ELECTRICO NO USAR ESTE ENCHUFE CON UN RECEPTÁCULO U OTRA SALIDA A MENOS QUE LAS CLAVIJAS PUEDAN SER INSERTADAS FIRMEMENTE PARA EVITAR QUE LA CLAVIJA QUEDE EXPUESTA.
- 25) **PRECAUCIÓN** : USAR OTRA BASE PUEDE RESULTAR INESTABLE Y CAUSAR POSIBLEMENTE ALGUN DAÑO.
- 26) **PRECAUCIÓN** : PELIGRO DE EXPLOSIÓN SI LA BATERÍA ES COLOCADA INCORRECTAMENTE. REPONER SOLAMENTE CON EL MISMO TIPO O EL EQUIVALENTE.
- 27) **PRECAUCIÓN** : **Este televisor con pantalla LCD sólo debe utilizarse con los accesorios opcionales siguientes.** Utilizarlo con otro tipo de accesorios opcionales podría causar inestabilidad, lo que a su vez podría producir lesiones. (Todos los accesorios siguientes son fabricados por Matsushita Electric Industrial Co., Ltd.)
- Soporte de montaje en pared (Vertical) :
TY-WK23LR2W (TC-23LX60)
TY-WK32LR2W (TC-26LX60C, TC-26LX60L, TC-32LX60C, TC-32LX60L)
- Asegúrese de pedir siempre a un técnico cualificado que realice la instalación.

NOTA : Este equipo ha sido diseñado para funcionar en Norteamérica y en otros países donde el sistema de emisión y la corriente alterna son exactamente los mismos que en Norteamérica.

■ **Este producto utiliza soldadura de estaño y plomo, y tiene una lámpara fluorescente que contiene una pequeña cantidad de mercurio. La forma de deshacerse de estos materiales puede estar regulada en su comunidad debido a problemas relacionados con el medio ambiente. Para obtener información sobre cómo deshacerse o reciclar este aparato, póngase en contacto con las autoridades de su localidad, o con Electronics Industries Alliance: www.eiae.org.**

Información de la Comisión Federal de Comunicaciones

Este equipo ha sido probado y ha demostrado cumplir con los límites para receptores de emisiones de TV, de conformidad con el Apartado 15 de las normas de la FCC.

Estos límites han sido designados para proporcionar una protección razonable contra la interferencia perjudicial en una instalación residencial.

Este equipo genera, utiliza y puede radiar energía radioeléctrica, y, si no se instala y utiliza según las indicaciones del manual de instrucciones, puede causar interferencias perjudiciales en las comunicaciones por radio.

Sin embargo, no hay garantía de que no se produzcan interferencias en una instalación particular.

Si este equipo causa o recibe interferencias, lo que se puede determinar apagando y encendiendo el equipo, al usuario se le recomienda eliminar la interferencia tomando una o más de las medidas siguientes:

Cambie la orientación o instalación de la antena de TV.

Aumente la separación entre el TV y el otro equipo.

Conecte el TV en una toma de corriente separada de la del otro equipo.

Consulte a su concesionario o a un técnico experto en radio/TV para solicitar su ayuda.

Aviso de la FCC: Cualquier cambio o modificación que no haya sido aprobado expresamente por la parte responsable del cumplimiento podría anular la autorización que el usuario tiene para utilizar este equipo.

Accesorios/Opción

Compruebe que ha recibido todos los elementos que se indican.

Accesorios

- Transmisor de mando a distancia
● EUR7613Z90R

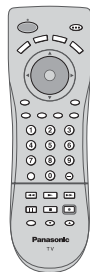

- Pilas para el transmisor de mando a distancia (2)
● Pila AA

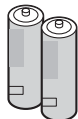

- Convertidor de clavija de CA (TC-26LX60L, TC-32LX60L)

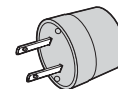

- Manual de instrucciones

- Tarjeta del cliente (para EE. UU.)

- Tarjeta para el plan de asistencia al cliente (para EE. UU.)

Instalación de las pilas del mando a distancia

1

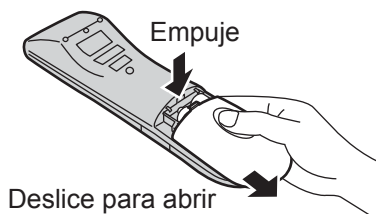

2

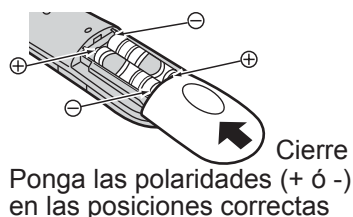

Precaución

- La instalación mal hecha puede causar fugas de electrolito y corrosión, lo que podría dañar el mando a distancia.
- No mezcle pilas viejas y nuevas.
- No mezcle pilas de tipos diferentes (pilas alcalinas y de manganeso, por ejemplo).
- No utilice baterías (Ni-Cd).
- No queme ni rompa las pilas.
- Anote los códigos de mando a distancia antes de cambiar las pilas en el caso de que tenga que restablecer los códigos. (págs. 37-38)

Accesorio opcional

Precaución

Póngase en contacto con su concesionario Panasonic más cercano para adquirir la ménsula de montaje en pared recomendada. Para conocer más detalles, consulte el manual de instalación de la ménsula de montaje en pared.

Soporte para colgar en pared (vertical)

- TY-WK32LR2W (TC-23LX60)

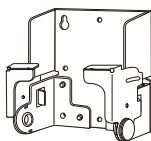

- TY-WK32LR2W (TC-26LX60C, TC-26LX60L, TC-32LX60C, TC-32LX60L)

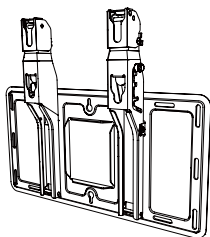

ADVERTENCIA

- No utilizar una ménsula de Panasonic ó montar la unidad usted mismo puede ser la causa de que el consumidor corra riesgos. Cualquier daño que resulte de no haber sido un instalador profesional quien montó su unidad anulará su garantía.
- Asegúrese de pedir siempre a un técnico calificado que lleve a cabo la instalación. Una instalación incorrecta podría ser la causa de que el equipo cayera, causando lesiones a personas y daños en el producto.
- No monte el televisor LCD directamente debajo de las luces del techo (luces direccionales, reflectores ó luces halógenas) que producen típicamente mucho calor. De lo contrario podrían deformarse ó dañarse las piezas de plástico de la caja.

Cómo retirar la base del televisor

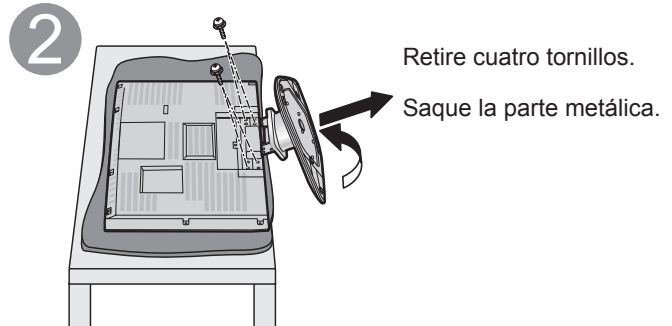
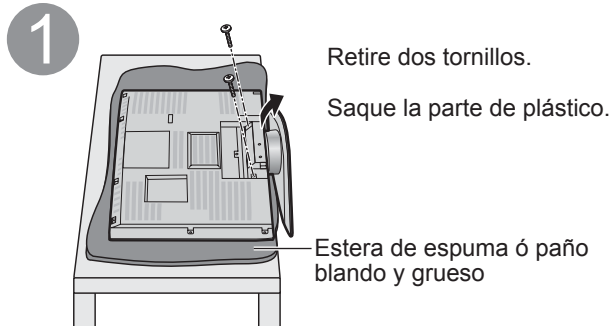

Colocación del receptor

Coloque el receptor a una distancia confortable para ver. Evite colocarlo donde la luz solar directa u otra luz brillante (incluidos reflejos) caiga sobre la pantalla.

La utilización de algún tipo de iluminación fluorescente puede reducir el alcance del transmisor del mando a distancia.

La ventilación adecuada es esencial para impedir el fallo de los componentes internos. Manténgase alejado de las áreas donde el calor o la humedad sea excesivo.

Cómo utilizar la base del LCD

Ajuste el soporte con el ángulo deseado

[TC-23LX60]

El ángulo del soporte podrá ajustarse entre 5° hacia delante y 10° hacia atrás, y 20° hacia la derecha/izquierda.

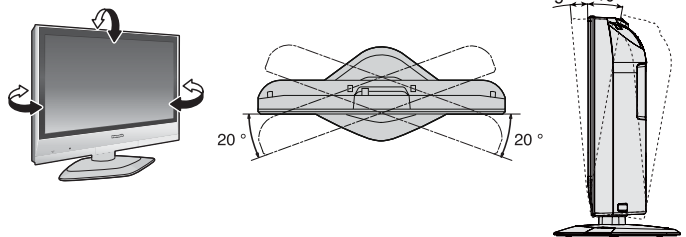

[TC-26LX60C / TC-26LX60L / TC-32LX60C / TC-32LX60L]

El ángulo del soporte se puede girar 20° hacia la derecha/izquierda.

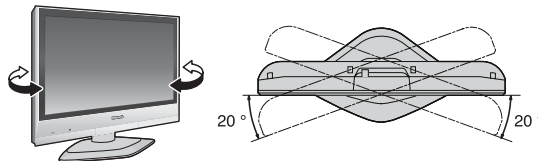

Conexiones

■ Para ver la televisión

[ejemplo: TC-32LX60C]

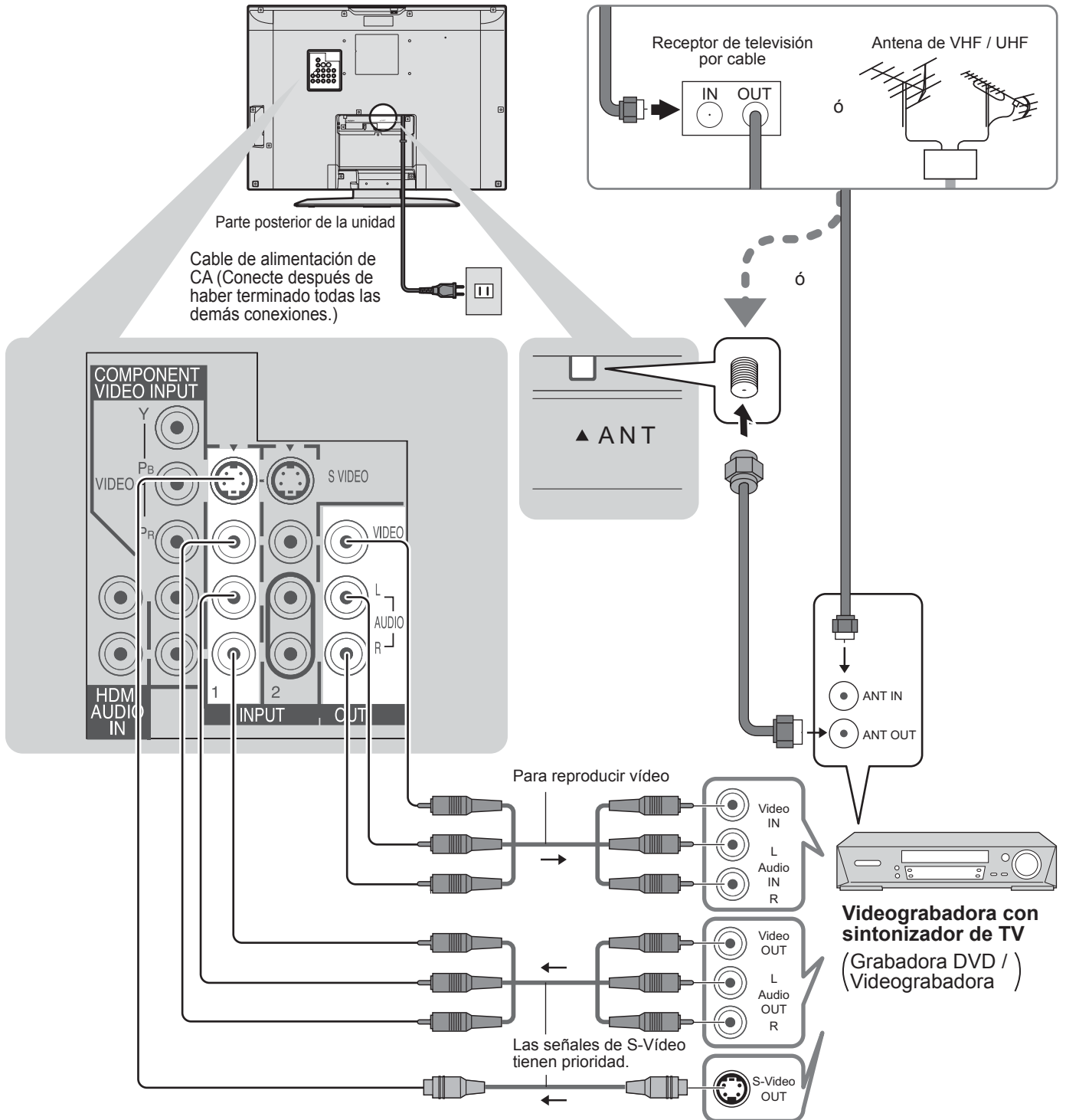

Notas

- Con este televisor no se suministran todos los cables ni equipos externos mostrados en este manual.
- Para obtener más ayuda, visítenos en www.panasonic.com
- Al conectar cables de vídeo se da prioridad al cable de S-vídeo cuando están conectados el terminal de entrada S-VIDEO y el terminal de entrada VIDEO.
- Algunos programas contienen una señal de protección de derechos de autor para impedir la grabación con una videograbadora.

Identificación de los controles

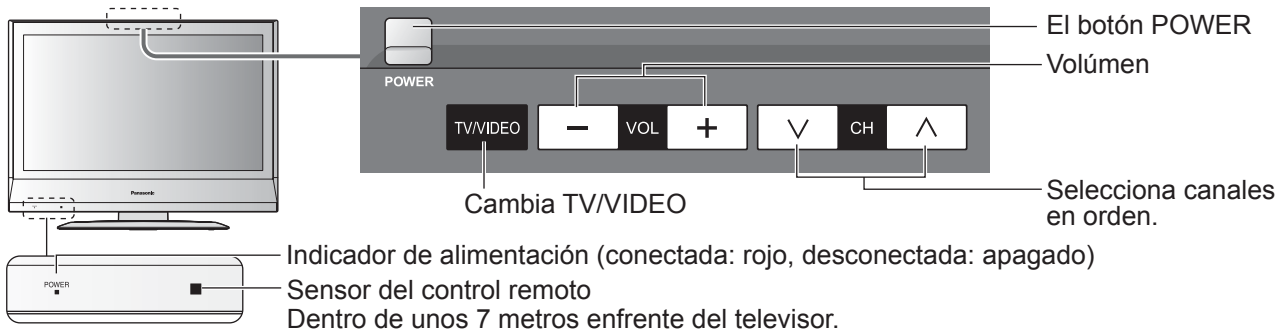

Nota

● El televisor consumirá algo de corriente siempre que el enchufe del cable de alimentación esté introducido en la toma de corriente.

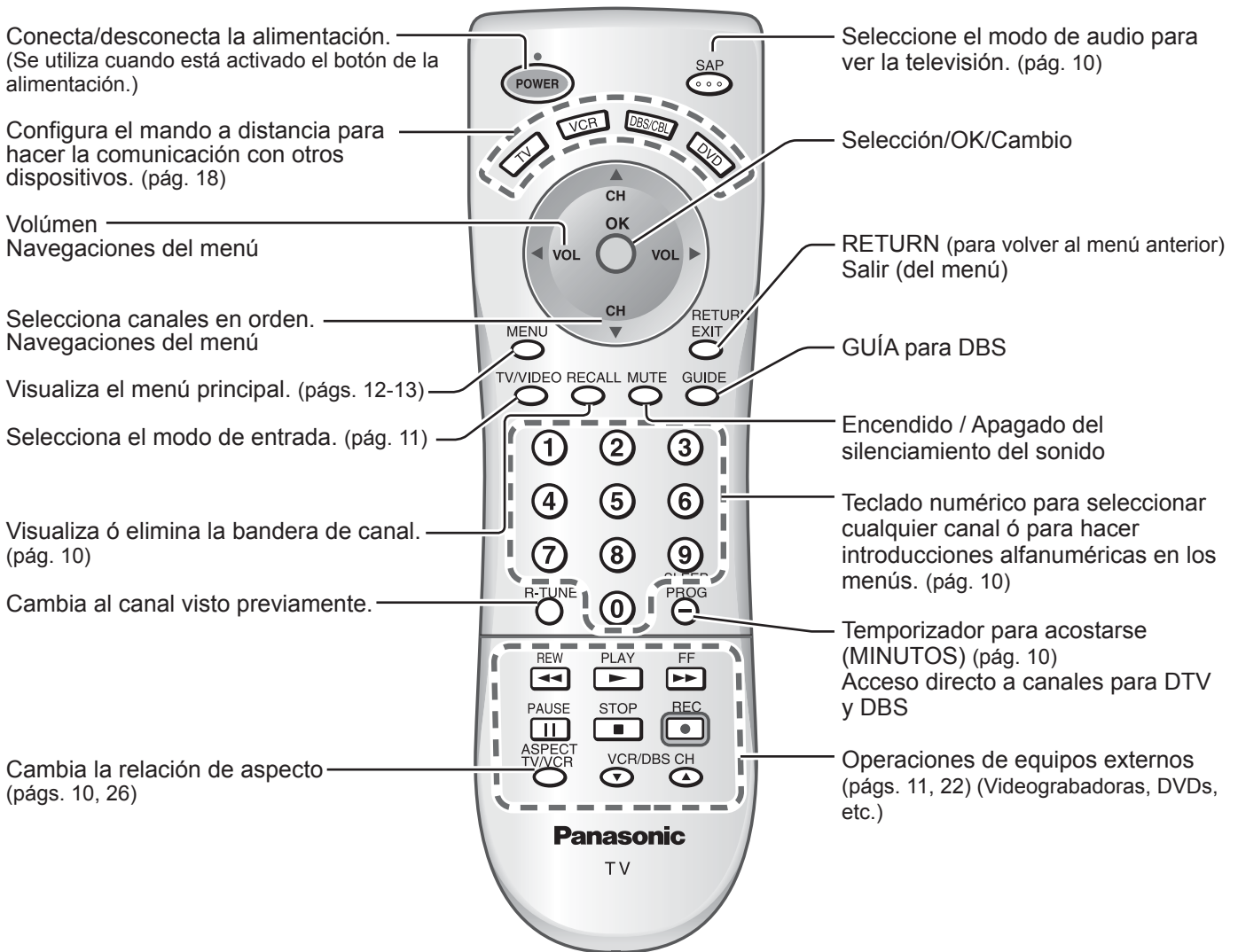

Guía rápida para la puesta en marcha
 ● Identificación de los controles
 ● Conexiones

Para ver la televisión

Conecte el receptor de televisión por cable cuando vaya a ver televisión por cable. (Pág. 8)







1 Cambie al modo de televisión.

2 Conecte la alimentación

3 Seleccione un número de canal.

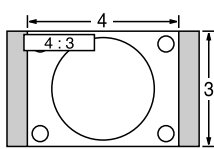

■ Otras funciones útiles (Utilícelas después de 3)

| | | | | | | | | | | | | | | |
|---|--|---|----------------|------------------------------------|---|--|-------------|--|--|-----|-----------------------|----------------|---------------------|---|
| Temporizador para acostarse |  <p>SLEEP PROG</p> | <p>Apaga la unidad después de pasar un periodo de tiempo de 0 a 90 minutos que puede ajustarse a intervalos de 30 minutos.</p> <ul style="list-style-type: none"> ● 0/30/60/90 (minutos) | | | | | | | | | | | | |
| Escucha con SAP (Programa de audio secundario) |  <p>SAP</p> | <p>■ Seleccione el modo de audio para ver la televisión.</p> <p>Pulse SAP para seleccionar la siguiente pista de audio (si está disponible) cuando se recibe un canal digital.</p> <ul style="list-style-type: none"> • Cada vez que se pulsa el botón SAP, el modo de audio cambiará como se muestra a continuación. (Estéreo/SPA/Mono) • Visualización roja: Con señal Visualización blanca: Sin señal Visualización blanca (Todos los modos) : Mono <table border="1" style="width: 100%; border-collapse: collapse;"> <tr> <td style="text-align: center;">Estéreo</td> <td>Recepción de dos canales de audio.</td> </tr> <tr> <td style="text-align: center;">SPA</td> <td>Programación de audio secundario (se utiliza normalmente para audio bilingüe).</td> </tr> <tr> <td style="text-align: center;">Mono</td> <td>Seleccione esto cuando la señal estéreo sea débil.</td> </tr> </table> | Estéreo | Recepción de dos canales de audio. | SPA | Programación de audio secundario (se utiliza normalmente para audio bilingüe). | Mono | Seleccione esto cuando la señal estéreo sea débil. | | | | | | |
| Estéreo | Recepción de dos canales de audio. | | | | | | | | | | | | | |
| SPA | Programación de audio secundario (se utiliza normalmente para audio bilingüe). | | | | | | | | | | | | | |
| Mono | Seleccione esto cuando la señal estéreo sea débil. | | | | | | | | | | | | | |
| Recuperación de información |  <p>RECALL</p> | <p>■ Visualice ó elimine la bandera de canales.</p> <div style="border: 1px solid black; padding: 5px; margin: 10px 0;"> <p>Canal</p> <table style="width: 100%; border-collapse: collapse;"> <tr> <td style="width: 15%; text-align: center;">10</td> <td style="width: 15%; text-align: center;">SPA</td> <td style="width: 15%; text-align: center;">1080i</td> <td style="width: 15%; text-align: center;">Vivido</td> <td style="width: 15%; text-align: center;">COMP</td> <td style="width: 15%; text-align: center;">30</td> </tr> <tr> <td></td> <td style="text-align: center;">SPA</td> <td style="text-align: center;">Resolución de señales</td> <td style="text-align: center;">Modo de imagen</td> <td style="text-align: center;">Relación de aspecto</td> <td style="text-align: center;">Tiempo restante del temporizador para acostarse</td> </tr> </table> </div> | 10 | SPA | 1080i | Vivido | COMP | 30 | | SPA | Resolución de señales | Modo de imagen | Relación de aspecto | Tiempo restante del temporizador para acostarse |
| 10 | SPA | 1080i | Vivido | COMP | 30 | | | | | | | | | |
| | SPA | Resolución de señales | Modo de imagen | Relación de aspecto | Tiempo restante del temporizador para acostarse | | | | | | | | | |
| Cambio de la relación de aspecto |  <p>ASPECT TV/VCR</p> | <p>■ Cambie la relación de aspecto (pág. 26)</p> <div style="border: 1px solid black; padding: 5px; margin: 10px 0;">  </div> <ul style="list-style-type: none"> ● El modo cambia con cada pulsación. • 480i, 480p:COMP/JUSTO/4:3/ACERC • 1080i, 720p:COMP/H-LLENO/JUSTO/4:3 | | | | | | | | | | | | |

Nota

- Vuelva a seleccionar “Cable” ó “Antena” en “ANT In” de “Programa auto” para cambiar la recepción de la señal entre televisión por cable y antena. (pág. 15)
- El número del canal y el nivel del volumen se fijan incluso después de apagar el televisor.

Para ver vídeos y DVDs

Algunos dispositivos de Panasonic conectados al televisor pueden ser controlados con el mando a distancia.

Para controlar los productos de otros fabricantes se necesita programar el mando a distancia.

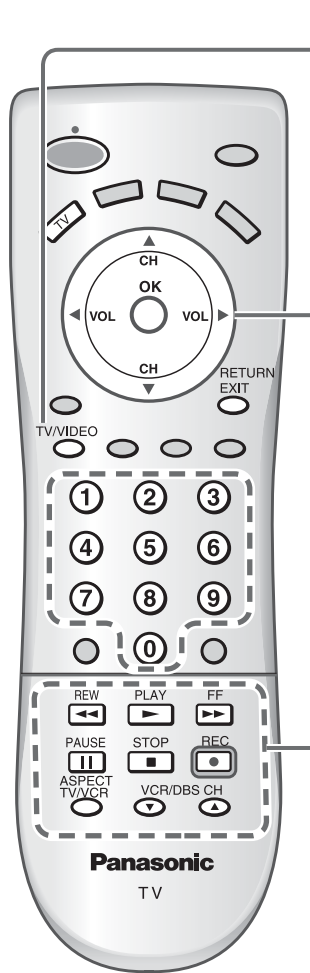

1 Con la videograbadora ó DVD encendido
Cambie a entrada externa.
 Pulse para visualizar el menú de selección de entrada.
 TV/VIDEO



2 **Seleccione el modo de entrada.**

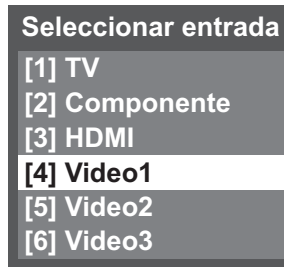

[ejemplo]

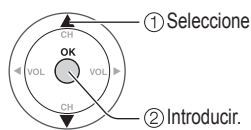

Pulse la tecla de número correspondiente en el mando a distancia para seleccionar la entrada de su elección.

Pulse para seleccionar la entrada de su elección y luego pulse "OK".

● Si, durante la selección, no se realiza ninguna acción durante varios segundos, se saldrá del menú de selección de entrada.

● Vídeo 3 no se encuentra disponible para TC-23LX60.

● El terminal y la etiqueta del dispositivo conectado se indican. Para etiquetar cada uno de los dispositivos conectados (pág. 14)



[ejemplo]

■ Pulse para salir ó volver a la pantalla anterior.

RETURN
EXIT

3 **Utilice**

la videograbadora ó DVD con el mando a distancia

(ejemplo)

Nota

● Para conocer detalles, vea el manual del equipo ó pregunte a su concesionario local.

| | Videograbadora | DVD |
|---------------|-----------------------------|------------------------|
| REW FF | Retroceso/Avance rápido | Retroceso/Avance |
| PLAY | Reproducción | Reproducción |
| PAUSE | Pausa | Pausa |
| STOP | Parada | Parada |
| REC | Grabación de videograbadora | — |
| ASPECT TV/VCR | Televisor/Videograbadora | Abertura/Cierre |
| VCR/DBS CH | Canal abajo/arriba | Retroceso/avance lento |

(Para hacer otras operaciones, vea la pág. 22.)

Cómo utilizar las funciones de los menús

Varios menús le permiten seleccionar configuraciones para la imagen, el sonido y otras funciones, para poder disfrutar viendo la televisión con sus preferencias establecidas.

■ Lista de menús

| Menú | Elemento | | |
|--------------|--|----------------|--|
| Imagen | Normal | | |
| | Modo | | |
| | Luz de atrás | | |
| | Contraste, Brillo, Color, Tinte, Nitidez | | |
| | Temp color | | |
| | Imagen IA | | |
| | Ajuste acerc. | | |
| | Otros ajustes | Reduc de ruido | |
| | | 3D Y/C filtro | |
| | | Matriz color | |
| Nivel oscuro | | | |
| Audio | Normal | | |
| | Bajos | | |
| | Altos | | |
| | Balance | | |
| | Otros ajustes | Sonido IA | |
| | | Envoltente | |
| | | Ent. HDMI | |
| | | Norm. de audio | |
| SPA | | | |
| Bloqueo | | | |
| | Idioma | | |
| | Programa canal | | |
| | Títulos de entradas | | |
| Ajuste | CC | | |
| | Otros ajustes | Autoencendido | |
| | | Para prog-out | |
| | | Ctrl con HDMI | |
| | | Econ. energía | |



1 Visualice el menú
 MENU ● Visualiza las funciones que pueden establecerse (cambia según la señal de entrada).

2 Seleccione el menú
 Menú
 □ Imagen
 🎵 Audio
 🔒 Bloqueo
 ⬇ Ajuste

① Seleccione
 ② Siguiente

3 Seleccione el elemento
 Imagen 1/2
 Normal Sí
 Modo Estándar
 Luz de atrás +20
 Contraste +20
 Brillo 0
 Color 0
 Tinte 0
 Nitidez 0

Seleccione

4 Ajuste ó selección
 Imagen 1/2
 Normal Sí
 Modo Estándar
 Luz de atrás +20
 Contraste +20
 Brillo 0
 Color 0
 Tinte 0
 Nitidez 0

Ajuste ó Selección

■ Pulse para salir ó volver a la pantalla anterior.
 RETURN
 EXIT

(Ejemplo: Menú Picture)

(Ejemplo: Menú Picture)

Ajustes / Configuraciones (alternativas)

| | | | | | | | | | | | | |
|--|---|-----------|-----|--------|---|-------|---|---|-------|---|---------|---|
| Restablece la configuración del menú de imagen (excepto para "Otros ajustes"). | Normal | Sí | | | | | | | | | | |
| Modo de imagen básico (Vívido/Estándar/Cinema) | Modo | Estándar | | | | | | | | | | |
| Ajusta la luminancia de la luz de fondo. | Luz de atrás | +20 | | | | | | | | | | |
| Ajusta el color, el brillo, etc. para que cada modo de imagen se ajuste a sus gustos. | <table border="1"> <tr> <td>Contraste</td> <td>+20</td> </tr> <tr> <td>Brillo</td> <td>0</td> </tr> <tr> <td>Color</td> <td>0</td> </tr> </table> | Contraste | +20 | Brillo | 0 | Color | 0 | <table border="1"> <tr> <td>Tinte</td> <td>0</td> </tr> <tr> <td>Nitidez</td> <td>0</td> </tr> </table> | Tinte | 0 | Nitidez | 0 |
| Contraste | +20 | | | | | | | | | | | |
| Brillo | 0 | | | | | | | | | | | |
| Color | 0 | | | | | | | | | | | |
| Tinte | 0 | | | | | | | | | | | |
| Nitidez | 0 | | | | | | | | | | | |
| Selecciona el nivel de los colores cálidos (rojo) y de los colores fríos (azul). (Rojo/Azul/Normal) | Temp color | Azul | | | | | | | | | | |
| Controla las áreas oscuras sin afectar al nivel del negro ni al brillo de la imagen en general. (Sí/No) | Imagen IA | Sí | | | | | | | | | | |
| Ajusta la alineación vertical y el tamaño cuando el ajuste del aspecto es "ACERC". (pág. 26) | Ajuste acerc. | | | | | | | | | | | |
| Reduce el ruido en el canal, comúnmente llamado efecto de nieve. Permanece en No cuando se recibe una señal intensa. (Sí/No) | Reduc de ruido | No | | | | | | | | | | |
| Minimiza el ruido y la diafotía cromática en la imagen. (Sí/No) ● No es válido en componente y HDMI. | 3D Y/C filtro | No | | | | | | | | | | |
| Selecciona la resolución de la imagen de los dispositivos conectados a componentes. (SD/HD) ● SD: Visión normal HD: Visión de alta definición ● Sólo se acepta la señal 480 p, la televisión convencional (NTSC) no se está disponible. | Matriz color | SD | | | | | | | | | | |
| Cuando seleccione la entrada de vídeo o componente, elija Oscuro o Claro dependiendo de las condiciones de la imagen. Las escenas oscuras pueden verse fácilmente. (Oscuro/Claro) ● Fijado en Oscuro cuando se selecciona el modo de TV. ● Fijado en Claro cuando se selecciona el modo de HDMI. | Nivel oscuro | Claro | | | | | | | | | | |
| Repone los ajustes de Bajos, Altos y Balance los ajustes predeterminados en la fábrica. | Normal | Sí | | | | | | | | | | |
| Aumenta ó disminuye la respuesta de los graves. | Bajos | + 4 | | | | | | | | | | |
| Aumenta ó disminuye la respuesta de los agudos. | Altos | 0 | | | | | | | | | | |
| Repone los ajustes de Bajos, Altos y Balance los ajustes predeterminados en la fábrica. | Balance | 0 | | | | | | | | | | |
| Iguale los niveles del sonido en todos los canales y entradas VIDEO. (Sí/No) | Sonido IA | Sí | | | | | | | | | | |
| Mejora la respuesta de audio cuando se escucha sonido estéreo. (Sí/No) | Envolvente | No | | | | | | | | | | |
| Selecciona según la señal cuando está conectado HDMI. (Auto/Digital/Análogo) ● Auto: Selecciona automáticamente la señal analógica/digital. | Ent. HDMI | Auto | | | | | | | | | | |
| Minimiza la diferencia de volúmen después de cambiar a entradas externas. | Norm. de audio | 0 | | | | | | | | | | |
| Seleccione el modo de audio para ver la televisión. (Estéreo/SPA/Mono) ● Para cambiar el modo utilizando el botón SAP. (pág. 10) | SPA | Estéreo | | | | | | | | | | |
| Bloquea programas. (pág. 16-17) | | | | | | | | | | | | |
| Selecciona el idioma para los menús de la pantalla. | Idioma | | | | | | | | | | | |
| Establece los canales de recepción. (pág. 15) | Programa canal | | | | | | | | | | | |
| Etiquetas de visualización de dispositivos externos (pág. 14) | Títulos de entradas | | | | | | | | | | | |
| Visualiza subtítulos (subtítulos) (pág. 14) | CC | | | | | | | | | | | |
| Establece cómo se va a conectar la alimentación del televisor. (Sí/No) Sí : Conecte la clavija del cable de alimentación al receptor de televisión por cable, etc., y controle el encendido/apagado del televisor en el equipo conectado. (El temporizador para acostarse no funcionará si está activado "Autoencendido".) No : Suministre alimentación desde una toma de corriente y controle el encendido/apagado del televisor en el propio televisor. | Autoencendido | No | | | | | | | | | | |
| Detiene la salida de las imágenes y audio especificadas en este menú. (pág. 21) (No/Comp./HDMI/Video 1/Video 2/Video 3) ● Vídeo 3 no se encuentra disponible para TC-23LX60. ● Comp./HDMI 1/HDMI 2 no puede dar salida a señales de vídeo independientemente del ajuste de "Para prog-out". | Para prog-out | No | | | | | | | | | | |
| Controla los equipos conectados a los terminales HDMI (pág. 19, 20) (Sí/No) (para TC-23LX60, TC-26LX60C y TC-32LX60C solamente) | Ctrl con HDMI | Sí | | | | | | | | | | |
| Reduce el brillo de la pantalla para disminuir el consumo de energía. Para ver programas en habitaciones oscuras sin que se canse la vista. (Estándar/Ahorro) | Econ. energía | Estándar | | | | | | | | | | |

● En el modo Video, el menú Audio y el menú Ajuste ofrecen un número inferior de opciones.

● Cómo utilizar las funciones de los menús (imagen, sonido, calidad, etc.)

Funciones avanzadas

Títulos de entradas/Subtítulos

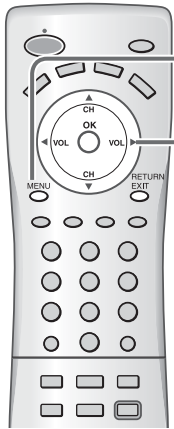

1 Visualice el menú
MENU



2 Seleccione "Ajuste".

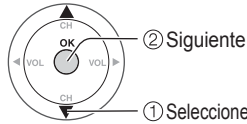

3 Seleccione "Títulos de entradas" ó "CC".

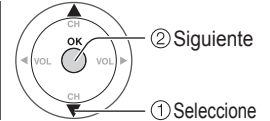
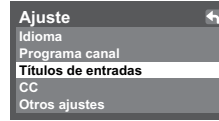

4 Establezca

■ Para salir



Títulos de entradas

Etiquetas de visualización de dispositivos externos

Las etiquetas de los dispositivos conectados a las terminales de entrada externa se pueden indicar para reconocerlas fácilmente en la pantalla. (En la selección del modo de entrada de la página 11 ②)

Seleccione el terminal y la etiqueta del equipo externo.

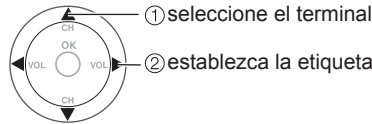
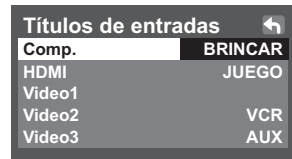

● Vídeo 3 no se encuentra disponible para TC-23LX60.

- Terminales: Comp./HDMI/Video1-3
- Etiqueta: BRINCAR*/VCR/DVD/CABLE/DBS/PVR/JUEGO/AUX/[BLANCO]

* Si se selecciona "BRINCAR" para una terminal no conectada, su entrada se omitirá cuando se cambie con el botón TV/VIDEO.

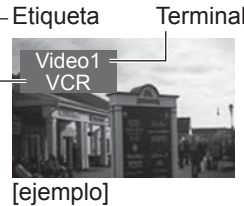

El televisor tiene incorporado un decodificador capaz de proveer información visual correspondiente al sonido. El programa deberá tener Closed Captioning (Subtítulos) (CC) para que el televisor pueda mostrarlo. (pág. 26)

CC

Visualización de subtítulos

■ Seleccione el modo deseado

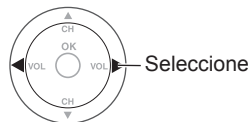

No: Cuando no se utilice "No"
CC1-4: Información relacionada con las imágenes (Aparece en la parte inferior de la pantalla.)

T1-4: Información textual (Aparece en toda la pantalla.)

Edición y configuración de canales

Los ajustes del canal actual se pueden cambiar según sus necesidades y las condiciones de la recepción.

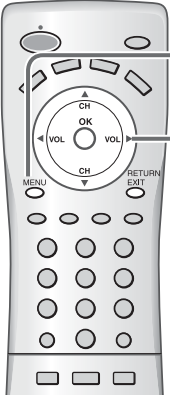

- 1 Visualice el menú**
MENU
- 2 Seleccione "Ajuste".**
Menú
□ Imagen
▶ Audio
🔒 Bloqueo
⬇ Ajuste
- 3 Seleccione "Programa canal".**
Ajuste
Idioma
Programa canal
Títulos de entradas
CC
Otros ajustes
- 4 Seleccione la función**
Programa canal
Programa auto
Programa manual
- 5 Establezca**

■ Para salir
RETURN
EXIT

● Edición y configuración de canales
● Títulos de entradas/Subtítulos

Funciones avanzadas

Busca y agrega automáticamente los canales que pueden recibirse a la memoria.

① Seleccione "Ent. ANT"

➔ (Seleccione Cable ó Antena)

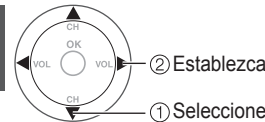
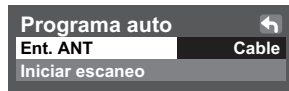

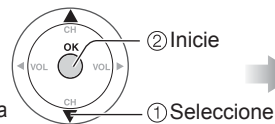

② Seleccione "Iniciar escaneo"



Las configuraciones se hacen automáticamente

Nota

- Todos los canales memorizados previamente se borrarán.
- Cuando se pulse el botón  o  durante la programación automática, el TV volverá al modo de visión normal. (Los canales encontrados hasta ese punto se agregan.)
- Después de terminar la programación automática se visualizará el número del canal agregado más bajo.
- Cuando no haya canal que se pueda recibir, se visualizará el canal 69 (para TV) o el canal 125 (para TV por cable).

Utilice este procedimiento cuando cambie la configuración de los canales de recepción ó cuando cambie la visualización de los canales. Además, utilícelo también para agregar ó eliminar manualmente canales que se encuentran en la lista de canales.

① Seleccione canal

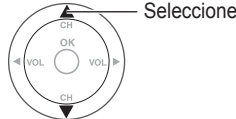
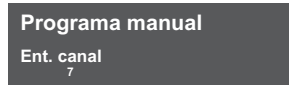

② Agregue o elimine

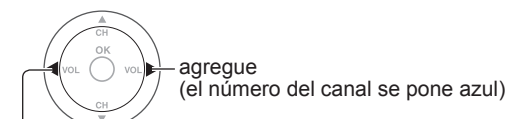

Elimine (el número del canal se pone amarillo)

- Repita los pasos ① y ② para otros canales.

- Mientras está activado "Bloqueo de canal" (pág. 16), si se selecciona Auto/Manual/Medidor de señal, se visualizará "Ingresar contraseña".

Bloqueo

Puede bloquear canales ó programas especificados para impedir que los niños vean su contenido censurable.

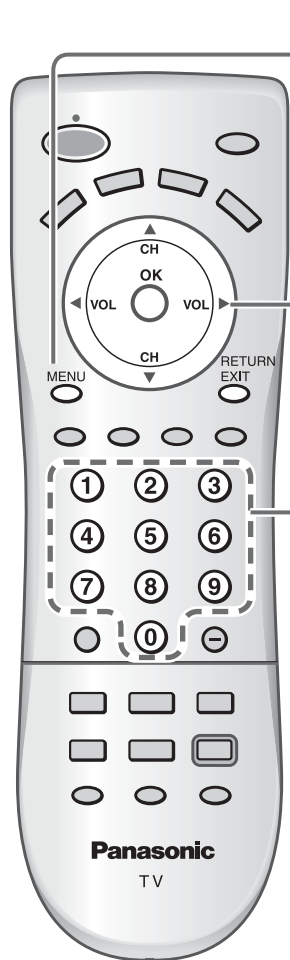

1 Visualice el menú

MENU



2 Seleccione "Bloqueo".

Cada vez que visualice el menú Bloqueo se le pedirá que introduzca su contraseña.

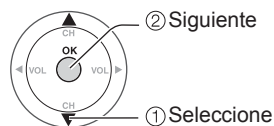
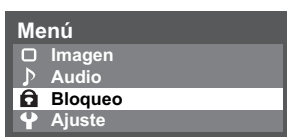

3 Introduzca su contraseña de 4 dígitos.

Para ver un programa bloqueado ó cambiar los ajustes de calificación deberá introducir un código de 4 dígitos.

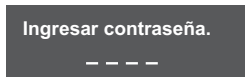

● La primera vez, introduzca dos veces el número para registrarlo.

4 Seleccione "Bloquear prog."

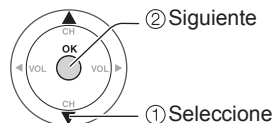

■ Para salir

RETURN
EXIT



Precaución

- Anote su contraseña por si la olvida.
(Si ha olvidado su contraseña, consulte a su concesionario local.)

Nota

- Cuando seleccione un canal bloqueado se visualizará un mensaje que le permitirá ver el canal si usted intro

■ Para cambiar la contraseña

- ① En 4, seleccione "Cambiar código" y pulse el botón "OK"
- ② Introduzca dos veces la nueva contraseña de 4 dígitos.

■ Para seleccionar la clasificación del programa que se va a bloquear

■ Para establecer el nivel de calificación

La tecnología “V-chip” permite que los programas restringidos sean bloqueados según las calificaciones de televisión.

① Seleccione la categoría de calificación que quiera seguir.



- MPAA : Calificaciones para películas de los EE.UU.
- U.S.TV: Calificaciones para programas de televisión de los EE.UU.
- C.E.L.R.: Calificaciones para el inglés de Canadá
- C.F.L.R.: Calificaciones para el francés de Canadá

② Seleccione la calificación que va a bloquear.



Ejemplo de “MPAA” (Calificaciones para películas de los EE.UU.)

| | |
|-------|---|
| No | Sin calificación |
| G | Público en general: Todos los públicos |
| PG | Se recomienda el acompañamiento de los padres |
| PG-13 | Aviso para los padres: No es apropiado para menores de 13 años |
| R | Restringido: Los menores de 17 años necesitan ser acompañados por los padres ó una persona adulta |
| NC-17 | No se admite que ningún menor de 17 años vea el programa |
| X | Adultos solamente |

- Para obtener otra información (pág. 25)

■ Para desactivar la grabación del programa bloqueado

➔ Seleccione “Salida a monitor” en el menú “Bloquear prog” y póngalo en “No”

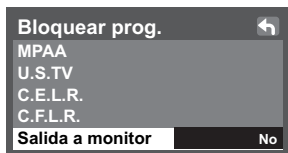

- Sí : Activa la salida del terminal del monitor para los programas que han sido establecidos en “Bloqueo”.
- No: Desactiva la salida del terminal del monitor para los programas que han sido establecidos en “Bloqueo”.

Bloqueo de programa

Precaución

- El sistema V-Chip que se utiliza en este aparato es capaz de bloquear los programas “NR” (no clasificados, no aplicables y ninguno) de acuerdo con las normas de la FCC indicadas en la Sección 15.120(e)(2). Si se elige la opción de bloqueo de programas “NR”, “podrán producirse resultados inesperados y posiblemente confusos, y usted tal vez no pueda recibir anuncios de emergencia ó ninguno de los tipos de programación siguientes”.
 - Anuncios de emergencia (mensajes EAS, avisos del tiempo y otros)
 - Programas locales • Noticias • Política • Anuncios de servicios públicos • Religión • Deportes • Tiempo

Nota

- La calificación No es independiente de otras calificaciones.
- Cuando bloquee una edad específica basándose en el nivel de calificación, la calificación No y cualquier otra calificación más restrictiva también se bloqueará.

Operación del equipo periférico

Puede controlar los componentes de otros fabricantes utilizando el control remoto de este televisor.



- 1** Conecte el equipo externo al televisor y **Apague el equipo externo**
- 2** Pulse simultáneamente ambos botones durante más de 3 segundos.
 - Suelte los botones cuando los botones de selección de equipo empiecen a parpadear.
- 3** Seleccione el equipo con el botón de selección de equipo.
 - El botón seleccionado permanece encendido (los demás botones no se encienden).
- 4** Introduzca el equipo con un código de mando a distancia de 4 dígitos. (pág. 23-24)
- 5** Opere el equipo con el mando a distancia (pág. 22)
 - El dispositivo externo se enciende.

■ Si el equipo no funciona con mando a distancia

- Cuando su dispositivo tenga un solo código
 - ➔ Introduzca de nuevo el código de mando a distancia.
- Cuando su dispositivo tenga múltiples códigos
 - ➔ Cambie el código con 4 más arriba y pruebe de nuevo

Precaución

- El registro fallará si se introduce el código equivocado ó si tarda más de 30 segundos en registrarse.

Para encontrar un código que no está en la lista de códigos

Este procedimiento busca todos los códigos, y recibe el nombre de “método secuencial”.

① Después del paso ③ de más arriba, cambie el código y pruebe.



➔ Opere el equipo con el mando a distancia. (pág. 22)

- Repita hasta encontrar el código.
- Puede que tengan que hacerse muchos intentos antes de encontrar el código correcto.

② Cuando se encuentre el código correcto.



Control con HDMI “HDAVI Control™”

Los productos de audio-vídeo de Panasonic más recientes equipados con conexiones de salida HDMI pueden ser controlados utilizando el mando a distancia del televisor. Se encuentran disponibles funciones limitadas como, por ejemplo, el cambio automático a la entrada HDMI del televisor.

- Esta función se limita a los modelos que incorporan “Control con HDMI” de Panasonic.
 - Consulte los manuales de instrucciones individuales para obtener información relacionada con la compatibilidad.
 - No se pueden utilizar cables que no cumplan con HDMI.
 - Se le recomienda utilizar un cable HDMI de Panasonic.
- Numero de pieza recomendado: RP-CDHG15 (1,5 m), RP-CDHG30 (3,0 m), RP-CDHG50 (5,0 m)

[para TC-23LX60, TC-26LX60C y TC-32LX60C solamente]

Cambio de entrada automático

Cuando “Ctrl con HDMI” se ponga en “Sí”, al empezar la reproducción de DIGA la entrada del televisor cambia automáticamente a la entrada correspondiente al equipo de reproducción.

- Si se utiliza la operación DIGA, la entrada del televisor cambia automáticamente a DIGA y se visualiza el menú DIGA. Si la alimentación del TV está desconectada, ésta se conecta automáticamente.

Prende control

Cuando “Ctrl con HDMI” se ponga en “Sí”, el televisor se encenderá y cambiará a la entrada HDMI apropiada, automáticamente, siempre que un DIGA (Grabadora DVD de Panasonic) compatible con “Control con HDMI” se encuentre inicialmente encendido y el modo de reproducción esté seleccionado.

Apaga control

Cuando “Ctrl con HDMI” se ponga en “Sí” y se apague el televisor, el DIGA (Grabadora DVD de Panasonic) conectado también se apagará automáticamente.

- DIGA (grabadora DVD de Panasonic) no se apagará si aún está en el modo de grabación.

Precaución

- La función “Control con HDMI” no se activa en otros países que no sean los EE.UU. y Canadá.
- El televisor permanecerá encendido aunque se apague el equipo compatible con “Control con HDMI”.

Nota

- Antes de utilizar las funciones de control HDMI, el equipo conectado (DIGA) deberá configurarse. Para conocer detalles, vea el manual de funcionamiento de cada equipo.
- Para conocer detalles de la conexión del equipo, vea la pág. 20.
- El ajuste predeterminado es “Sí”. Si no están conectados equipos HDMI ó se utilizan equipos HDMI estándar (que no sean “Control con HDMI”), ajuste en “No”. (vea debajo)

1 Visualice el menú.



2 Seleccione “Ajuste”.



3 Seleccione “Otros ajustes”.

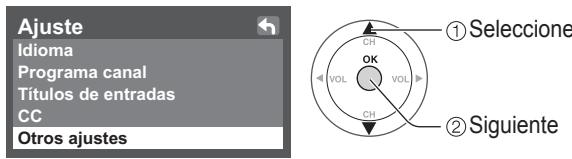

4 Seleccione “Ctrl con HDMI”.

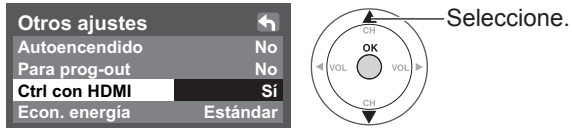

5 Seleccione “Sí” ó “No”.

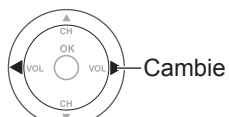

■ Pulse para salir ó volver a la pantalla anterior.



Conexiones AV recomendadas

Estos diagramas muestran nuestras recomendaciones sobre cómo conectar el televisor a varios equipos. Para hacer otras conexiones, consulte las instrucciones de cada equipo y las especificaciones (pág. 30). Para obtener ayuda adicional, visite nuestro sitio Web: www.panasonic.com

[modelo que no sea TC-23LX60]

[ejemplo: TC-32LX60C]

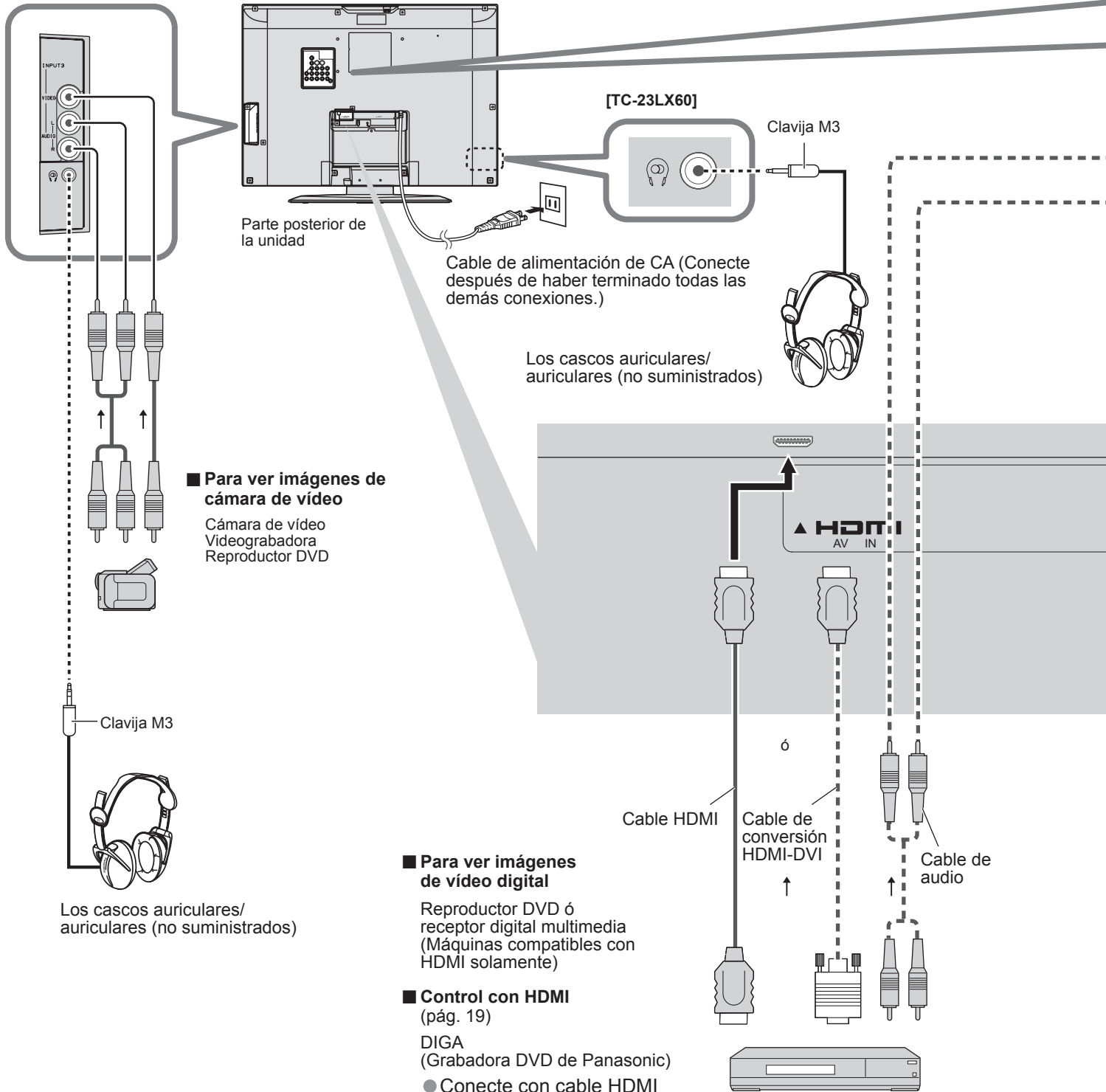

Nota

- Los equipos HDMI individuales tal vez requieran configuraciones de menús específicas adicionales para cada modelo. Consulte sus manuales de instrucciones respectivos.

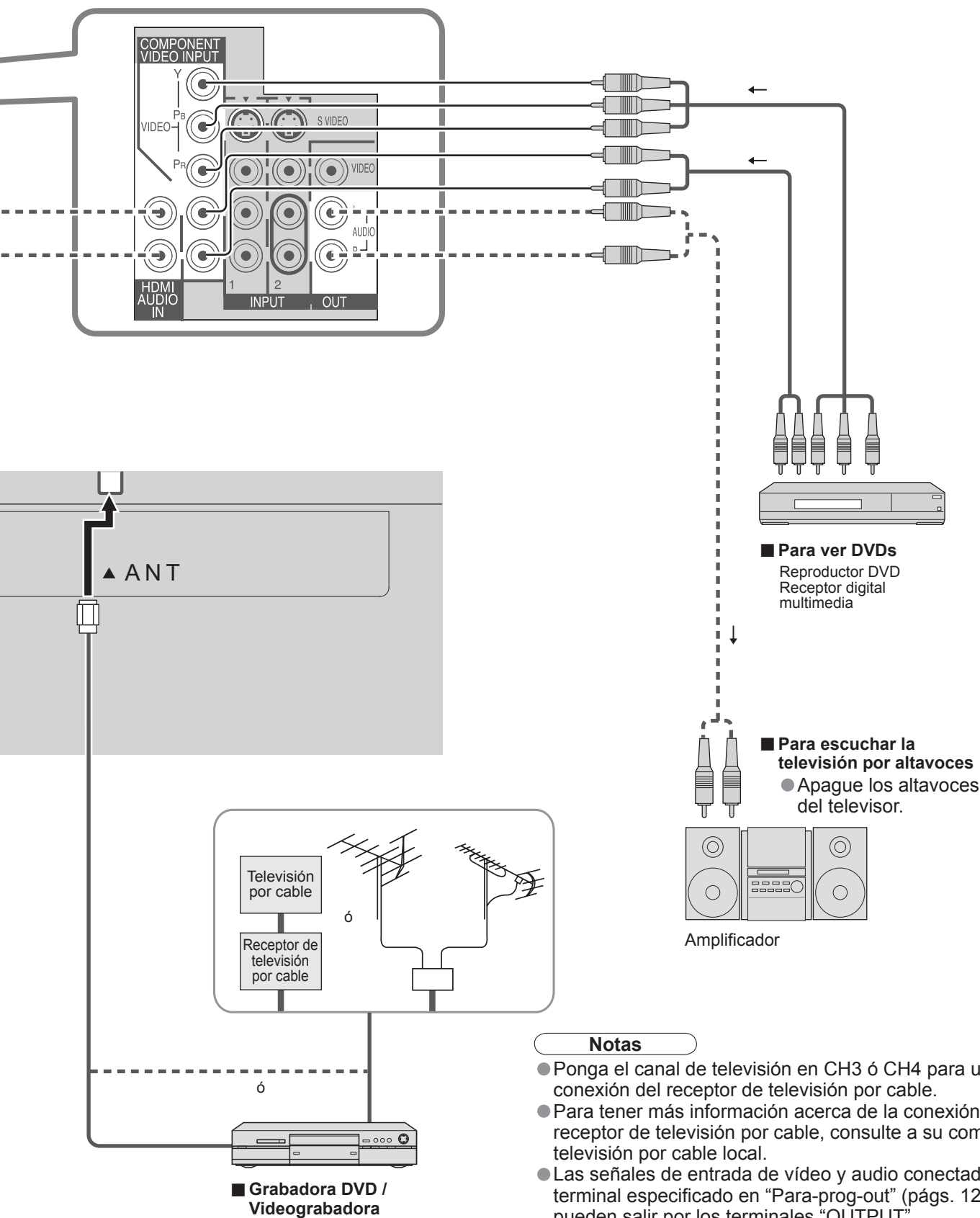

Notas

- Ponga el canal de televisión en CH3 ó CH4 para utilizar la conexión del receptor de televisión por cable.
- Para tener más información acerca de la conexión del receptor de televisión por cable, consulte a su compañía de televisión por cable local.
- Las señales de entrada de vídeo y audio conectadas a un terminal especificado en "Para-prog-out" (págs. 12-13) no pueden salir por los terminales "OUTPUT".
- Cuando se conecte un equipo (STB, DVD, etc.) a los terminales HDMI ó COMPONENT sólo se podrán obtener señales de audio. No se pueden reproducir señales de vídeo.

Operaciones del mando a distancia / Lista de códigos

A continuación se explica cómo controlar dispositivos externos con el mando a distancia.

















- Registre los códigos de mando a distancia (pág. 18) si quiere controlar un dispositivo externo de otro fabricante. (Pág. 23-24)

Nota

- La operación puede resultar imposible dependiendo de la capacidad de memoria disponible del mando a distancia. Este mando a distancia no ha sido diseñado para controlar todas las operaciones de todos los modelos.

■ Lista de operaciones del mando a distancia

Esta tabla define qué teclas pueden utilizarse después de la programación (si resulta necesario) estando en el modo de mando a distancia seleccionado, DTV, CABLE, DBS, VCR, DVD.

| NOMBRE DE TECLA | MODO DE VIDEOGRABADORA | MODO DBS/CBL | | MODO DVD |
|---|-------------------------------------|-------------------------------------|-------------------------------------|-------------------------------------|
| | | (DBS) | (CBL) | |
|  | Alimentación | Alimentación | Alimentación | Alimentación |
|  | — | Canal arriba, cursor arriba | Canal arriba, cursor arriba | Salto arriba |
| | — | Canal abajo, cursor abajo | Canal abajo, cursor abajo | Salto abajo |
| | Bajar volumen | Cursor DBS izquierda | Cursor CBL izquierda | Bajar volumen |
| | Subir volumen | Cursor DBS derecha | Cursor CBL derecha | Subir volumen |
|  | — | Menú DBS | Menú CBL | — |
|  | — | Salida | Salida | — |
|  | Conmutador de entrada de televisión | Conmutador de entrada de televisión | Conmutador de entrada de televisión | Conmutador de entrada de televisión |
|  | Visualización en pantalla | Visualización en pantalla | Recuperación | Visualización en pantalla |
|  | Silenciamiento de televisión | Silenciamiento de televisión | Silenciamiento de televisión | Silenciamiento de televisión |
|  | — | Guía | Guía | — |
|  | — | 0-9 | 0-9 | — |
|  | Rebobinado | — | — | Retroceso |
|  | Reproducción | — | — | Reproducción |
|  | Avance rápido | — | — | atrás |
|  | Pausa | — | — | Pausa |
|  | Parada | — | — | Parada |
|  | Grabación de videograbadora | — | Grabación PVR *1 | — |
|  | TV/VCR | Aspecto | Aspecto | Abertura/Cierre |
|  | Canal inferior | Página abajo | Página abajo | Retroceso lento |
| | Canal superior | Página arriba | Página arriba | Avance lento |

*1: Tipo de combinación

■ Lista de códigos de mando a distancia

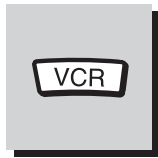

Códigos para videgrabadora

| Marca | Código |
|----------------|------------------------------|
| Admiral | 335 |
| Aiwa | 332 |
| Akai | 314, 315, 316, 329 |
| Audio Dynamic | 311, 339 |
| Bell & Howell | 305, 313 |
| Broksonic | 320, 326 |
| Canon | 323, 325 |
| Citizen | 306 |
| Craig | 305, 306, 329 |
| Curtis Mathes | 324, 345 |
| Daewoo | 301, 324, 343 |
| DBX | 310, 311, 339 |
| Dimensia | 345 |
| Emerson | 303, 319, 320, 325, 326, 343 |
| Fisher | 305, 307, 308, 309, 313 |
| Funai | 320, 326, 334 |
| GE | 324, 333, 345 |
| Goldstar | 306 |
| Gradiente | 334 |
| Hitachi | 300, 323, 345 |
| Instant Replay | 323, 324 |
| Jensen | 339 |
| JVC | 310, 311, 334, 339 |
| Kenwood | 306, 310, 311, 339 |
| LXI | 300, 305, 306, 307, 308, 309 |
| Magnavox | 323, 324, 331 |
| Marantz | 310, 311, 339 |
| Marta | 306 |
| Memorex | 309, 324 |
| MGA | 338, 340, 341, 347, 348 |
| Minolta | 300, 345 |
| Mitsubishi | 338, 340, 341, 347, 348 |
| Multitech | 304, 347 |
| NEC | 310, 311, 334, 339 |
| Olympic | 323, 324 |
| Optimus | 306, 321, 328, 335 |
| Orion | 320, 326 |

| Marca | Código |
|-----------------|--|
| Panasonic | 321, 322, 323, 324 |
| J.C.Penney | 300, 305, 310, 311, 324, 339, 345 |
| Pentax | 300, 311, 345 |
| Philco | 320, 323, 324, 326, 331, 343 |
| Philips | 323, 324, 331 |
| Pioneer | 323 |
| Proscan | 300, 301, 302, 323, 324, 331, 333, 345, 346 |
| Quasar | 321, 322, 323, 324 |
| Radio Shack | 305, 309, 324, 333, 336, 340 |
| RCA | 300, 301, 302, 323, 324, 331, 333, 345, 346 |
| Realistic | 305, 309, 324, 336, 340 |
| Samsung | 302, 304, 333 |
| Sansui | 320, 326, 339, 352 |
| Sanyo | 305, 309, 313 |
| Scott | 301, 302, 304, 309, 320, 326, 338, 340, 347, 348 |
| Sears | 300, 305, 306, 307, 308 |
| Sharp | 335, 336 |
| Shintom | 317 |
| Signature 2000 | 335 |
| Singer | 317 |
| Sony | 328, 329, 330 |
| Sylvania | 323, 324, 331 |
| Tashiro | 306 |
| Tatung | 310, 311, 339 |
| Teac | 310, 311, 339 |
| Technics | 321, 322, 323, 324 |
| Teknika | 324 |
| Toshiba | 301, 346 |
| Vector Research | 311 |
| Wards | 306, 309, 335, 336, 344 |
| Yamaha | 305, 310, 311, 339 |
| Zenith | 306, 344 |

Códigos para videgrabadoras personales

| Marca | Código |
|------------------|--------|
| Panasonic Replay | 100 |
| Philips Tivo | 101 |
| Sony Tivo | 102 |



Operaciones del mando a distancia / Lista de códigos



Códigos para receptores de televisión por cable

| Marca | Código |
|--------------------------------|--|
| ABC | 224 |
| Archer | 225, 232 |
| Cableview | 205, 232 |
| Citizen | 205, 222 |
| Curtis | 212, 213 |
| Diamond | 224, 225, 232 |
| Eagle | 229 |
| Eastern | 234 |
| GC Brand | 205, 232 |
| Gemini | 222 |
| General Instrument/ Jerrold | 211, 219, 220, 221, 222, 223, 224, 225, 226, 227 |
| Hamlin | 212, 218, 240, 241, 242, 245 |
| Hitachi | 203, 224 |
| Macom | 203, 204, 205 |
| Magnavox | 233 |
| Memorex | 230 |
| Movietime | 205, 232 |
| Oak | 202, 237, 239 |
| Panasonic | 209, 210, 214 |
| Philips | 206, 207, 228, 229, 230 |
| Pioneer | 201, 216 |

| Marca | Código |
|---------------------------|------------------------------|
| Pulsar | 205, 232 |
| Puser | 232 |
| RCA | 215 |
| Realistic | 232 |
| Regal | 212, 218, 240, 241, 242, 245 |
| Regency | 234 |
| Rembrandt | 205, 232, 237 |
| Samsung | 205 |
| Scientific Atlanta | 211, 212, 213 |
| Slmark | 201, 205 |
| Sprucer | 205, 210 |
| Stargate | 205, 232 |
| Televue | 201, 205 |
| Texscan | 244 |
| Tocom | 235 |
| Toshiba | 204 |
| Unika | 225, 232 |
| Universal | 222, 232 |
| Videoway | 206 |
| Viewstar | 229, 230 |
| Zenith | 200, 217 |
| Zenith /Drae Satellite | 200 |



Códigos para DBS

| Marca | Código |
|------------------------------|---------------|
| Dish Network | 105, 115, 116 |
| Echo Star (EchoStar) | 105 |
| Express VU | 105, 115 |
| G.E. | 106 |
| G.I. (General Instrument) | 108 |
| Gradiente | 114 |
| Hitachi | 103, 111, 112 |
| HNS (Hughes) | 103 |
| Magnavox | 101, 102 |

| Marca | Código |
|-------------|--------------------|
| Panasonic | 104 |
| Philips | 101, 102 |
| Primestar | 108 |
| Proscan | 106, 109, 110, 113 |
| RCA | 106, 109, 110, 113 |
| Sony | 107 |
| Star Choice | 103, 108 |
| Toshiba | 100 |
| Uniden | 101, 102 |



Códigos para DVD

| Marca | Código |
|------------|--------|
| Denon | 100 |
| Ferguson | 101 |
| JVC | 109 |
| Mitsubishi | 105 |
| Nordmende | 101 |
| Panasonic | 100 |
| Philips | 103 |
| Pioneer | 102 |
| RCA | 101 |

| Marca | Código |
|----------|--------|
| Saba | 101 |
| Samsung | 110 |
| Sharp | 108 |
| Sony | 104 |
| Technics | 100 |
| Thomson | 101 |
| Toshiba | 103 |
| Yamaha | 100 |
| Zenith | 107 |

Lista de clasificaciones para el bloqueo de

La tecnología "V-chip" le permite bloquear canales ó programas según clasificaciones estándar establecidas por la industria del entretenimiento. (Pág. 17)

■ GRÁFICA DE CLASIFICACIONES DE PELÍCULAS PARA LOS EEUU (MPAA)

| | |
|-------|--|
| No | CONTIENE PROGRAMAS SIN RESTRICCIONES Y PROGRAMAS NA (NO APLICABLES). Las películas no tienen restricciones ó las restricciones no son aplicables. |
| G | PÚBLICO EN GENERAL. Se admiten a todos los públicos. |
| PG | SE SUGIERE LA SUPERVISIÓN DE LOS PADRES. Algún material puede no ser apropiado para los niños. |
| PG-13 | SE RECOMIENDA ENCARECIDAMENTE LA SUPERVISIÓN DE LOS PADRES. Algún material puede no ser apropiado para los niños menores de 13 años. |
| R | RESTRINGIDAS. Los jóvenes menores de 17 años y los niños necesitan estar acompañados de sus padres ó una persona adulta que los supervise. |
| NC-17 | NO SE ADMITE AL PÚBLICO MENOR DE 17 AÑOS. |
| X | ADULTOS SOLAMENTE. |

■ GRÁFICA DE CLASIFICACIONES DE PROGRAMAS DE TV PARA LOS EEUU (U. S. TV)

| Grupo basado en edad | Clasificación basada en edad | Posibles selecciones de contenido | Descripción |
|--------------------------|------------------------------|---|--|
| NR (Si clasificación) | TV-NR | <ul style="list-style-type: none"> ● Viewable (Visible) ● Blocked (Bloqueado) | No clasificado. |
| Youth | TV-Y | <ul style="list-style-type: none"> ● Viewable (Visible) ● Blocked (Bloqueado) | Todos los niños. Los temas y elementos en este programa están especialmente diseñados para un público infantil, incluyendo niños de 2-6 años. |
| | TV-Y7 | <ul style="list-style-type: none"> ● FV (Bloquear FV) ● Viewable (Visible) ● Blocked (Bloqueado) | Dirigido a niños mayores. Los temas y elementos en este programa pueden incluir ligera violencia física ó cómica, ó puede asustar a niños menores de 7 años. |
| Guidance | TV-G | <ul style="list-style-type: none"> ● Viewable (Visible) ● Blocked (Bloqueado) | Audiencia General. Contiene poca ó nada de violencia, nada de lenguaje fuerte, y poco ó nada de diálogo ó situaciones con contenido sexual. |
| | TV-PG | <ul style="list-style-type: none"> ● D,L,S,V (Todas seleccionadas) ● Cualquier combinación de D, L, S, V | Guía de los padres sugerida. El programa puede contener lenguaje obsceno infrecuente, violencia limitada, diálogos ó situaciones sexualmente sugestivas. |
| | TV-14 | <ul style="list-style-type: none"> ● D,L,S,V (Todas seleccionadas) ● Cualquier combinación de D, L, S, V | Advertencia a los padres. Este programa puede contener temas sofisticados, contenido sexual, lenguaje inapropiado, y violencia más intensa. |
| | TV-MA | <ul style="list-style-type: none"> ● D,L,S,V (Todas seleccionadas) ● Cualquier combinación de L, S, V | Sólo audiencia Madura. Este programa puede contener temas para adultos, lenguaje profano, violencia gráfica y contenido sexual explícito. |

FV: FANTASIA/ CARICATURAS CON VIOLENCIA V: VIOLENCIA S: SEXO L: LENGUAJE OFENSIVO D: DIALOGO CON CONTENIDO SEXUAL

■ GRÁFICA DE CLASIFICACIONES PARA INGLÉS DE CANADÁ (C. E. L. R)

| | |
|-----|---|
| E | Exenta - La programación exenta incluye: noticias, deportes, documentales y otros programas de información, entrevistas, vídeos musicales y programas de variedades. |
| C | Programación para niños menores de 8 años. Sin lenguaje ofensivo, desnudos ni contenido sexual. |
| C8+ | Programación considerada generalmente aceptable para niños de 8 años y menos. Sin blasfemias, desnudos ni contenido sexual. |
| G | Programación general para todos los públicos. |
| PG | Se sugiere la supervisión de los padres. Algún material puede no ser apropiado para los niños. |
| 14+ | La programación contiene temas que pueden no ser apropiados para el público menor de 14 años. A los padres se les avisa que no deben dejar ver estos programas a los niños ni a los jóvenes menores de 14 años. |
| 18+ | Mayores de 18 años. Programación limitada a los adultos. Contiene escenas de violencia constante ó de excesiva violencia. |

■ GRÁFICA DE CLASIFICACIONES PARA FRANCÉS DE CANADÁ (C. F. L. R)

| | |
|---------|---|
| E | Exenta - La programación exenta. |
| G | General - Programación para público de todas las edades. No contiene violencia, ó el contenido de la misma es mínimo ó se muestra apropiadamente. |
| 8 ans+ | 8+ General - No se recomienda para los niños pequeños. La programación es para un público diverso, pero contiene violencia de vez en cuando. Se recomienda la supervisión de adultos. |
| 13 ans+ | La programación tal vez no sea adecuada para niños menores de 13 años. Contiene pocas escenas de violencia ó una ó más escenas suficientemente violentas como para afectarlos. Se recomienda encarecidamente la supervisión de personas adultas. |
| 16 ans+ | La programación puede que no sea apropiada para menores de 16 años. Contiene frecuentes escenas de violencia ó de mucha violencia. |
| 18 ans+ | Programación limitada a los adultos. Contiene escenas de violencia constante ó de mucha violencia. |

Información técnica

Subtítulos (CC)

- Los subtítulos no se visualizan cuando usted utiliza la conexión HDMI.
- Si se utiliza para visualizar ó grabar un equipo analógico conectado, los subtítulos (CC) deberán encenderse/apagarse en el equipo conectado.
El ajuste del modo CC del televisor no afectará a la entrada analógica.
Si se activan los CC en el equipo conectado y en el televisor, los subtítulos de cada unidad se superpondrán.

Relación de aspecto

Los controles de aspecto le permiten elegir el aspecto dependiendo del formato de la señal recibida y sus preferencias. (Pág. 10) (ej.: en el caso de imágenes 4:3)

● COMP

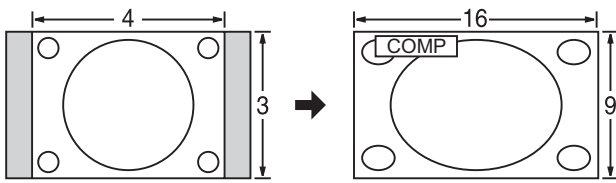

Amplía horizontalmente la imagen 4:3 hasta los bordes laterales de la pantalla.
(Recomendada para la imagen anamórfica)

● JUSTO

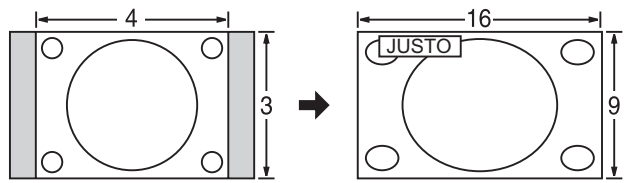

Alarga para justificar la imagen 4:3 a las cuatro esquinas de la pantalla.
(Recomendada para la emisión de televisión normal)

● H-LLENO

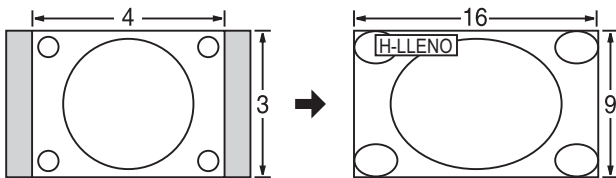

Amplía horizontalmente la imagen 4:3 hasta los bordes laterales de la pantalla. Los bordes laterales de la imagen se recortan.

● 4:3

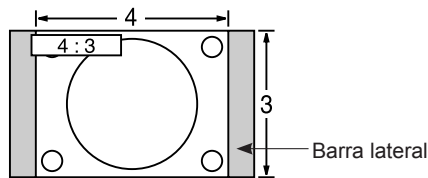

Estándar
(Tenga en cuenta que puede quedar una "imagen remanente" de la barra lateral debido a que se muestra durante mucho tiempo.)

● ACERC

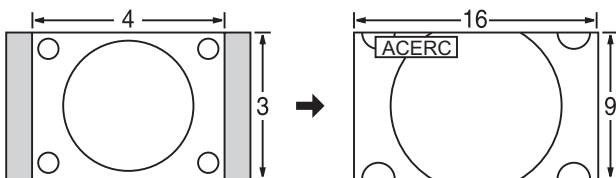

Amplía la imagen 4:3 para que ocupe toda la pantalla.
(Recomendada para Letter Box)

Nota

- 480i (4:3), 480i (16:9), 480p (4:3), 480p (16:9) : COMP, JUSTO, 4:3 ó ACERC
- 1080i / 720p : COMP, H-LLENO, JUSTO, 4:3 ó ACERC.

● Ajuste acerc.

La posición y el tamaño vertical de la imagen se pueden ajustar en "ACERC".

① Seleccione "Autoencendido" en el menú "Imagen". (Pág. 12-13)

② posición V: Ajuste de posición vertical

③ Tamaño: Ajuste de tamaño vertical

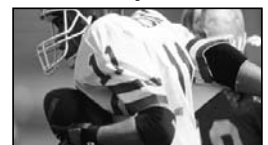
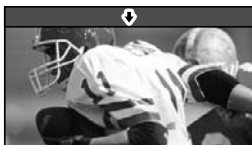

■ Para restablecer la relación de aspecto →  (OK)

Control con HDMI "HDAVI Control™"

Las conexiones HDMI a algunos equipos Panasonic le permiten disfrutar de la reproducción sencilla.

- Configure el equipo para permitir utilizar esta función. Lea el manual del equipo.
- Cuando se cambie la conexión ó la configuración, encienda de nuevo el televisor estando el equipo encendido.
- Esta función puede no trabajar normalmente dependiendo de la condición del equipo.
- Con esta función activada, el equipo puede ser controlado mediante el mando a distancia del televisor aunque el televisor esté en el modo de espera.
- Cuando empieza la reproducción puede que no se disponga de imagen ni sonido durante los primeros segundos.
- Cuando se cambia el modo de entrada puede que no se disponga de imagen ni sonido durante los primeros segundos.

Conexión HDMI

HDMI (interfaz multimedia de alta definición) le permite disfrutar de imágenes digitales de alta definición y de sonido de alta calidad conectando el televisor y los dispositivos.

El equipo compatible con HDMI (*1) que tenga un terminal de salida HDMI o DVI, como, por ejemplo, un receptor digital multimedia o un reproductor DVD, podrá ser conectado al terminal HDMI utilizando un cable que cumpla con HDMI (función completa).

- HDMI es la primera interfaz AV completamente digital del mundo para el consumidor que cumple con un estándar de no compresión.
- Si el dispositivo externo sólo tiene una salida DVI, conecte al terminal HDMI mediante un cable adaptador DVI a HDMI (*2).
- Cuando se utiliza el cable adaptador DVI a HDMI, conecte el cable de audio al terminal de entrada de audio.
- Los ajustes de audio se pueden hacer en la pantalla del menú "Ent. HDMI". (Pág. 12 - 13)
Frecuencias de muestreo de la señal de audio aplicable (L.PCM): 48 kHz, 44,1 kHz, 32 kHz

Precaución

(*1): El logotipo HDMI se visualiza en un equipo compatible con HDMI.
(*2): Pregunte en el establecimiento del vendedor de equipos digitales local.

- No se asume el funcionamiento con un PC.
- Todas las señales se reformatean antes de visualizarse en la pantalla.
- Si el equipo conectado tiene una función de ajuste de relación de aspecto, ajuste la relación de aspecto a "16:9".
- Este conector HDMI es de "tipo A".
- Un dispositivo que no tenga terminal de salida digital podrá conectarse al terminal de entrada de "COMPONENT", "S VIDEO" ó "VIDEO" para recibir señales analógicas.
- El terminal de entrada HDMI sólo puede utilizarse con las señales de imagen siguientes:
480i, 480p, 720p y 1080i. Procure que concuerde con el ajuste de salida del dispositivo digital.
- Para conocer detalles de las señales HDMI aplicables, vea más abajo

Señal de entrada que puede visualizarse

* Marca: Señal de entrada aplicable para componente (Y, Pb, Pr) y HDMI

| | Frecuencia horizontal (kHz) | Frecuencia vertical(Hz) | Componente | HDMI |
|--------------------|-----------------------------|-------------------------|------------|------|
| 525 (480) / 60i | 15,73 | 59,94 | * | * |
| 525 (480) /60p | 31,47 | 59,94 | * | * |
| 750 (720) /60p | 45,00 | 59,94 | * | * |
| 1.125 (1.080) /60i | 33,75 | 59,94 | * | * |

Notas

- Las señales que no sean las mostradas arriba pueden no visualizarse correctamente.
- Las señales de arriba son reformateadas para poder verlas de forma óptima en su pantalla.

Mantenimiento

Desenchufe primero la clavija del cable de alimentación de CA del toma de corriente.

Panel de la pantalla

El frente del panel de la pantalla ha recibido un tratamiento especial. Limpie suavemente la superficie del panel utilizando un paño suave.

- Si la superficie está especialmente sucia, limpie con un paño suave empapado en agua ó agua mezclada con una pequeña cantidad de detergente neutro, frote uniformemente con un paño seco del mismo tipo hasta que la superficie quede completamente seca.
- No raye ó golpee la superficie del panel con sus uñas u otros objetos duros ya que la superficie puede dañarse. Además, evite el contacto con sustancias volátiles tales como rociadores de insecticida, disolventes y diluyentes de pintura, de lo contrario puede verse afectada la calidad de la superficie.

Mueble

Si el mueble se ensucia, limpie con un paño suave y seco.

- Si el mueble está muy sucio, empape el paño en agua mezclada con una pequeña cantidad de detergente neutro y escurra el paño hasta eliminar el agua. Utilice el paño para limpiar el mueble y seque frotando con un paño seco.
- No permita que el detergente entre en contacto directo con la superficie del televisor de plasma. Si las gotas de agua entran en el interior del aparato, pueden surgir problemas en el funcionamiento.
- Evite el contacto con sustancias volátiles tales como rociadores de insecticida, disolventes y diluyentes de pintura debido a que puede verse afectada la superficie del mueble y puede desprenderse el revestimiento. Tampoco deje la superficie por mucho tiempo en contacto con artículos de caucho ó PVC.

Clavija del cable de alimentación

Limpie la clavija con un paño seco a intervalos frecuentes. (La humedad y el polvo pueden causar un incendio o una descarga eléctrica.)

Preguntas frecuentes

Antes de solicitar reparaciones ó ayuda, siga las indicaciones siguientes para solucionar el problema.

Si el problema persiste, póngase en contacto con su concesionario de Panasonic ó con el centro de servicio de Panasonic local para solicitar ayuda. Para conocer detalles (pág. 32)

Para obtener ayuda adicional, póngase en contacto con nuestro sitio Web en www.panasonic.com/contactinfo

Puntos blancos ó imágenes con sombra (ruido)

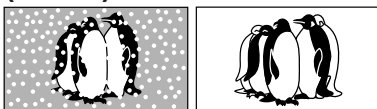

- Compruebe la posición, la orientación y la conexión de la antena.

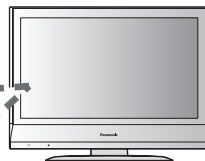

La imagen se ve distorsionada cuando el equipo se conecta a través de HDMI.







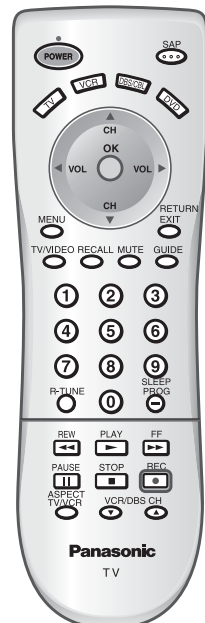









- Está conectado correctamente el cable HDMI? (Pág. 20-21, 27)
- Apague el televisor y el equipo y luego vuelva a encenderlos.
- Compruebe una señal de entrada procedente del equipo. (Pág. 27)
- Utilice un dispositivo que cumpla con la norma EIA/CEA-861/861B.

El mando a distancia no funciona.

- ¿Están instaladas correctamente las pilas? (Pág. 6)
- ¿Se ha agotado la batería?
- Para controlar equipos externos de otros fabricantes, registre los códigos de mando a distancia. (pág. 18, 23-24)



Si hay algún problema con su TV consulte la tabla de abajo para determinar los síntomas, y luego realice las comprobaciones sugeridas. Si esto no resuelve el problema, póngase en contacto con el concesionario Panasonic de su localidad, mencionándole el número del modelo y el número de serie (ambos se encuentran en el panel posterior del TV).

| Síntomas | | Comprobaciones |
|--|---|--|
| Imagen | Sonido | |
|  Imagen con efecto de nieve |  Sonido ruidoso | <ul style="list-style-type: none"> ● Ubicación, sentido o conexión de la antena. |
|  Múltiples imágenes |  Sonido normal | <ul style="list-style-type: none"> ● Ubicación, sentido o conexión de la antena. |
|  Interferencia |  Sonido ruidoso | <ul style="list-style-type: none"> ● Aparatos eléctricos. Automóviles/Motocicletas. Luces fluorescentes. |
|  Imagen normal |  No hay sonido | <ul style="list-style-type: none"> ● Nivel del sonido. Silenciamiento del sonido encendido. Estéreo/SPA/Mono |
|  No hay imagen |  No hay sonido | <ul style="list-style-type: none"> ● TV en el modo AV. No está enchufado en una toma de corriente. No está encendido. Controles de imagen/sonido ajustados a los niveles mínimos. |
|  No hay color |  Sonido normal | <ul style="list-style-type: none"> ● Controles de color ajustados a los niveles mínimos. Señal débil. |
|  Imagen mala o distorsionada |  Sonido débil o no hay sonido | <ul style="list-style-type: none"> ● Vuelva a sintonizar un canal o canales. |
|  Imagen normal |  Sonido débil o equivocado, o no hay sonido | <ul style="list-style-type: none"> ● La recepción de sonido puede haberse deteriorado. Ponga Estéreo/SPA/Mono en SPA o Mono hasta que mejore la recepción. |
| No se puede controlar con el mando a distancia. | | <ul style="list-style-type: none"> ● La pila, o pilas, están agotadas. La polaridad de las pilas está mal colocada. El sensor del mando a distancia está expuesto a la luz intensa de una lámpara fluorescente, etc. |
| La unidad principal está caliente. | | <ul style="list-style-type: none"> ● La unidad principal radia calor y algunas piezas se calientan. Éste no es un problema de rendimiento o calidad. Haga la instalación en un lugar bien ventilado. No tape los orificios de ventilación del TV con un mantel, etc., y no lo ponga encima de ningún otro equipo. |
| Puede haber puntos rojos, azules, verdes y negros en la pantalla. | | <ul style="list-style-type: none"> ● Ésta es una característica de los paneles de cristal líquido y no constituye ningún problema. El panel de cristal líquido está fabricado con tecnología de muy alta precisión, ofreciéndole imágenes finamente detalladas. De vez en cuando pueden aparecer en la pantalla unos pocos píxeles no activos en forma de puntos fijos de color rojo, azul, verde o negro. Tenga en cuenta que esto no afecta al rendimiento de su LCD. |
| La función "Control con HDMI" no se activa | | <ul style="list-style-type: none"> ● Vuelva a encender el televisor con el equipo encendido. ● Ponga "Control con HDMI" en "No" y luego vuelva a ponerlo en "Sí". (pág. 19) |

Especificaciones

| | | TC-23LX60 | TC-26LX60C | TC-26LX60L | TC-32LX60C | TC-32LX60L |
|---|---|--|---|---|-------------------------|-------------------------|
| Alimentación | | AC 120 V, 60 Hz | AC 120 V - 127 V, 60 Hz | AC 110 V - 220 V, 60 Hz | AC 120 V - 127 V, 60 Hz | AC 110 V - 220 V, 60 Hz |
| Consumo | Uso medio | 92 W | 107 W | 105 W | 122 W | 118 W |
| | Corriente máxima | 1,8 A | 2,1 A | 1,3 A | 2,3 A | 1,5 A |
| | Condición de espera | 0,6 W | 0,6 W | 0,6 W | 0,6 W | 0,6 W |
| | Relación de aspecto | 16:9 | | | | |
| | Tamaño de pantalla visible (An. x Al. x Diagonal) | 23,0" DIAGONAL (58,3 cm DIAGONAL) (508 mm x 286 mm x 583 mm) 20,0" x 11,3" x 23,0" | 26,0" DIAGONAL (66,1 cm DIAGONAL) (576 mm x 324 mm x 661 mm) 22,7" x 12,8" x 26,0" | 31,5" DIAGONAL (80,0 cm DIAGONAL) (698 mm x 392 mm x 800 mm) 27,5" x 15,4" x 31,5" | | |
| (Número de píxeles) | 1,049,088 (1,366 (W) x 768(H)) [4.098 x 768 dots] | | | | | |
| Sonido | Altavoces | 2,36" x 4,7" (60 mm x 120 mm) Full-range x 2 piezas | | | | |
| | Salida de audio | 8 W [4 W + 4 W] (10% de distorsión armónica total) | 20 W [10 W + 10 W] (10% de distorsión armónica total) | | | |
| | Auriculares | M3 (3,5mm) Jack x 1 | | | | |
| Capacidad de canales-Digital/Analógico | | VHF/UHF: 2--69, CATV: 1-125 | | | | |
| Condiciones de funcionamiento | | Temperatura : 41 °F -95 °F (5 °C – 35°C) Humedad : 5 % - 90 % RH (sin condensación) | | | | |
| Terminales de conexión | INPUT 1-2 | VIDEO : Tipo RCA PIN x 1 1,0 V [p-p] (75 Ω) S-VIDEO : Mini DIN de 4 contactos Y:1,0 V [p-p] (75 Ω) C:0,286 V [p-p] (75 Ω) AUDIO L - R : Tipo RCA PIN x 2 0,5 V [rms] | | | | |
| | INPUT 3 | - | VIDEO : Tipo RCA PIN x 1 1,0 V [p-p] (75 Ω) AUDIO L - R : Tipo RCA PIN x 2 0,5 V [rms] | | | |
| | COMPONENT VIDEO INPUT | Y : 1,0 V [p-p] (incluyendo sincronización) PB, PR : ±0,35 V [p-p] AUDIO L-R : Tipo RCA PIN x 2 0,5 V [rms] | | | | |
| | HDMI AUDIO IN | Conector tipo A para HDMI x 1 AUDIO L - R : Tipo RCA PIN x 2 0,5 V [rms] | | | | |
| | OUTPUT | VIDEO : Tipo RCA PIN x 1 1,0 V [p-p] (75 Ω) AUDIO L - R : Tipo RCA PIN x 2 0,5 V [rms] | | | | |
| CARACTERÍSTICAS | | Filtro en peine digital Y/C 3D, SUBTITULOS, V-Chip HDMI Compatible con Vesa | | | | |
| Dimensiones (An. x Al. x Prof.) | Incluyendo pedestal | (565 mm x 453 mm x 260 mm) 22,2" x 17,8" x 10,2" | (657 mm x 525 mm x 300 mm) 25,9" x 20,7" x 11,8" | (791 mm x 615 mm x 300 mm) 31,1" x 24,2" x 11,8" | | |
| | Televisor solamente | (565 mm x 411 mm x 119 mm) 22,2" x 16,2" x 4,7" | (657 mm x 473 mm x 117 mm) 25,9" x 18,6" x 4,6" | (791 mm x 563 mm x 117 mm) 31,1" x 22,2" x 4,6" | | |
| Peso | | 24,2 lb. (11,0 kg) neto | 34,1 lb. (15,5 kg) neto | 41,8 lb. (19,0 kg) neto | | |

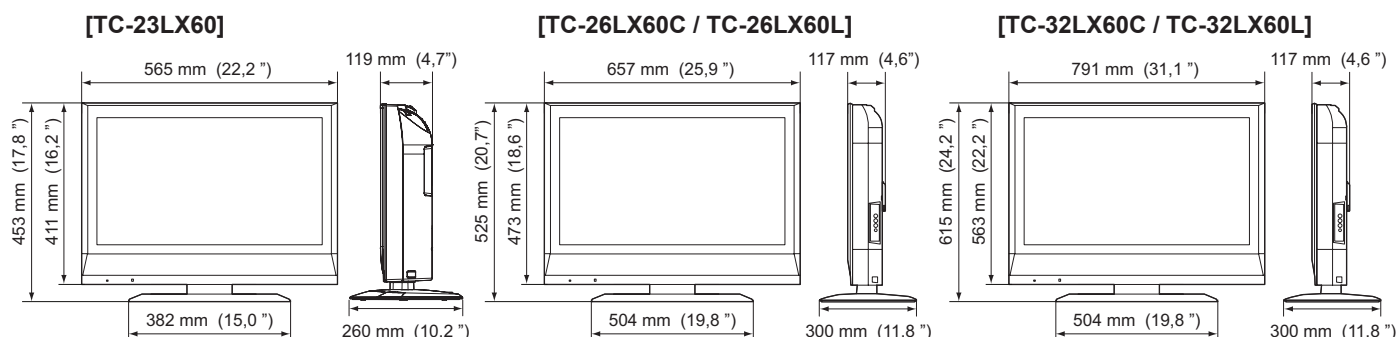

Nota

- El diseño y las especificaciones están sujetos a cambios sin previo aviso. La masa y dimensiones son aproximadas.

Guía de Servicios Técnicos

Guía de Servicios Técnicos

En caso que su unidad deba ser reparada en cualquier otro país que no sea el de compra, se ruega ponerse en contacto con uno de los centros de servicio mencionados por país en esta Guía. Recuerde que la presente Guía de Servicios Técnicos no es garantía y que la presentación de la misma no acondiciona en ningún momento a que el servicio prestado sea gratuito, sino con pagos correspondientes, salvo aquellos que se presten de acuerdo con las condiciones estipuladas en esta Guía y que se realicen en los países de su aplicación. En caso que la pieza o piezas requeridas estén sujetas a restricciones de importación, rogamos tener presente que se podría requerir más tiempo para la reparación del producto. En algunos casos, el servicio no podrá realizarse, por no disponer de las piezas necesarias debido a restricciones de importación o porque las técnicas o herramientas para tales reparaciones no existen en países donde estos productos no están a la venta en nuestros distribuidores de ventas autorizados.

Casas De Servicio Autorizados (Latino América)

| | | | |
|-------------|--|---|--|
| ARGENTINA | Panasonic do Brasil Ltda Sucursal Argentina | Manuel Garcia 352 C.P. 1284-Buenos Aires | Tel. (5411) 4308-1610 |
| BRASIL | Panasonic do Brasil Ltda | Rod. Presidente Dutra, KM155 Zip 12230-971 São José Dos Campos-SP-Brasil | Tel. (5512) 3935-9000 |
| CHILE | Soc. de Servicios Electrónicos Ltda. | Santa Elena 1722, Casilla 401, Correo 3 Santiago | Tel. (56) 02 -540 1481 |
| COSTA RICA | Panasonic Centroamericana, S.A. | 2 kilómetros al oeste de la Plaza de Deportes de San Antonio Belén | Tel. (506) 239-49-11 Servicio al Cliente: Ext. 160 |
| EL SALVADOR | Panasonic Centroamericana, S.A. Sucursal El Salvador | Final Boulevard Orden de Malta Frente a Bosques de Santa Elena #700, Antiguo Cuscatlan, La Libertad | Tel. (503) 2241-5141 |
| GUATEMALA | Panasonic Centroamericana, S.A. Sucursal Guatemala | 46 Calle 20-56, Zona 12, Guatemala | Tel. (502) 2477-5641 |
| PANAMA | Panasonic Latin America, S.A. | Via Simon Bolivar (Transistmica). Contiguo Colegio la Salle | Tel. (507) 229-2955 Fax. (507) 229-2536 |
| | El área de caribe y otros países Latino americanos excepto México. | Favor de contactar Panasonic Latin America, S.A. (PANAMA) | |
| PERU | Panasonic Peruana S.A. | Av. Alfredo Mendiola 1600-Independencia (Panamericana Nte. Km 14.5) Casilla Postal 2544, Lima, Perú | Tel. (511) 614-0000 |
| VENEZUELA | Panasonic de Venezuela, C.A. | Av. El hatillo, Con Av. Gonzalez Rincones, Edf. Panasonic, La Trinidad, Caracas P.O. BOX 4758 | Tel. (02) 945-30-22 |
| MEXICO | Panasonic de México, S.A. de C.V. | Moras No. 313 Esq. Miquel Laurent, Col. del Valle, Tlacoquemecatl, C.P. 03200 México, D.F. | Tel. (55) 5488-1000 |