

Panasonic®

Operating Instructions
42"/46"/50" Class 1080p Plasma HDTV
(41.6/46.0/49.9 inches measured diagonally)

Manual de instrucciones
Televisión de alta definición de 1080p y clase 42"/46"/50" de Plasma
(41,6/46,0/49,9 pulgadas medidas diagonalmente)

Model No. **TH-42PZ80U**
Número de modelo **TH-46PZ80U**
TH-50PZ80U

Quick Start Guide

(See page 6-15)

Guía de inicio rápido

(vea la página 6-15)



- For assistance (U.S.A.), please call:
1-888-VIEW-PTV (843-9788)
or visit us at www.panasonic.com/contactinfo
- For assistance (Puerto Rico), please call:
787-750-4300
or visit us at www.panasonic.com
- For assistance (Canada), please call:
1-866-330-0014
or visit us at www.vieraconcierge.ca
- Para solicitar ayuda (EE.UU.), llame al:
1-888-VIEW-PTV (843-9788)
ó visítenos en www.panasonic.com/contactinfo
- Para solicitar ayuda (Puerto Rico), llame al:
787-750-4300
ó visítenos en www.panasonic.com

HDMI™
HIGH-DEFINITION MULTIMEDIA INTERFACE

HDTV

**SD
HG**

VIERA Link™

English

Please read these instructions before operating your set and retain them for future reference.
The images shown in this manual are for illustrative purposes only.

Español

Lea estas instrucciones antes de utilizar su televisor y guárdelas para consultarlas en el futuro.
Las imágenes mostradas en este manual tienen solamente fines ilustrativos.

TQB2AA0777

**¡Convierta su propia sala de estar en un cine!
Sienta un nivel increíble de excitación multimedia**



El logotipo SDHC es una marca comercial.



GalleryPlayer®

GalleryPlayer y el logotipo de la GalleryPlayer son marcas de fábrica de GalleryPlayer, Inc.

HDAVI Control™

HDAVI Control™ es una marca de fábrica de Matsushita Electric Industrial Co., Ltd.



HDMI, el símbolo HDMI y la Interface de Multimedia de Alta Definición son marcas comerciales ó marcas registradas de HDMI Licensing LLC.



VIERA Link™ es una marca de fábrica de Matsushita Electric Industrial Co., Ltd.

Índice

Asegúrese de leer

- Precauciones para su seguridad 4
- Notas 5

Guía de inicio rápido

- Accesorios/Accesorio opcional 6
- Conexión básica 9
- Identificación de los controles 13
- Configuración por primera vez 14

¡Disfrute de su televisor!

Características básicas

- Para ver la televisión 16
- Para ver imágenes de tarjeta SD 18
- Para ver vídeo y DVDs 20

Funciones avanzadas

- Cómo utilizar las funciones de los menús (imagen, sonido, etc.) 22
- VIERA Link™ "HDMI Control™" 26
- Bloqueo 30
- Edición y configuración de canales 32
- Subtítulos 34
- Títulos de entradas/Salida a monitor 35
- Utilización del temporizador 36
- Conexiones AV recomendadas 37

Preguntas frecuentes, etc.

- Lista de clasificaciones para el bloqueo 39
- Información técnica 40
- Cuidados y limpieza 43
- Preguntas frecuentes 44
- Especificaciones 46

Disfrute de multimedia

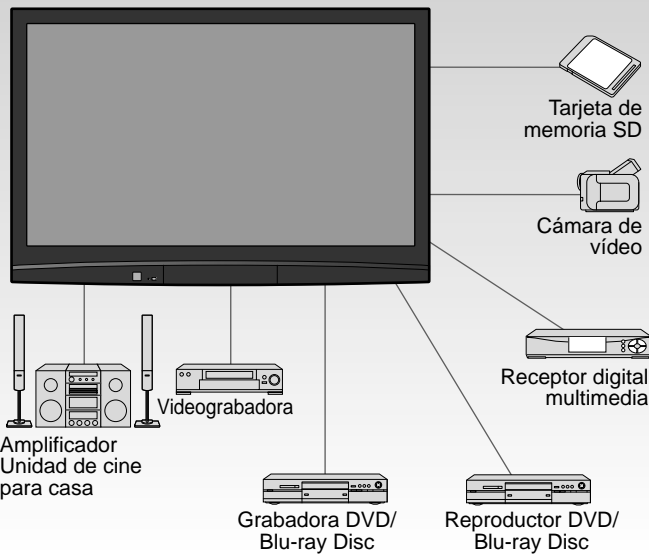

HDTV



Fabricado bajo licencia de Dolby Laboratories. DOLBY y el símbolo de la D doble son marcas comerciales de Dolby Laboratories.

EZ Sync™

EZ Sync™ es una marca de fábrica de Matsushita Electric Industrial Co., Ltd.

Precauciones para su seguridad

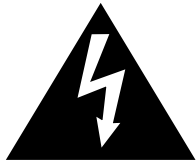

ADVERTENCIA

RIESGO DE DESCARGA ELÉCTRICA NO ABRIR



El rayo con punta de flecha dentro de un triángulo equilátero tiene la finalidad de avisar al usuario de que hay piezas en el interior del producto que si las tocan las personas éstas pueden recibir una descarga eléctrica.



El signo de exclamación dentro de un triángulo equilátero tiene la finalidad de avisar al usuario de la existencia de instrucciones de utilización y servicio importantes en el material impreso que acompaña al aparato.

ADVERTENCIA: Para reducir el riesgo de sufrir una descarga eléctrica, no retire la cubierta ni el panel posterior. En el interior no hay piezas que deba reparar el usuario. Solicite las reparaciones al personal de servicio calificado.

ADVERTENCIA: Para reducir el riesgo de que se produzca un incendio ó de sufrir una descarga eléctrica, no exponga este aparato a la lluvia ni a la humedad. No ponga encima del aparato (incluyendo estanterías que se encuentren encima del mismo, etc.) recipientes con agua (floreros, tazas, cosméticos, etc.).

Instrucciones de seguridad importantes

- 1) Lea estas instrucciones.
- 2) Guarde estas instrucciones.
- 3) Cumpla con todas las advertencias.
- 4) Siga todas las instrucciones.
- 5) No utilice este aparato cerca del agua.
- 6) Limpie el aparato solamente con un paño seco.
- 7) No tape las aberturas de ventilación. Haga la instalación siguiendo las instrucciones del fabricante.
- 8) No instale el aparato cerca de fuentes de calor como, por ejemplo, radiadores, salidas de aire caliente, estufas y otros aparatos (incluyendo amplificadores) que produzcan calor.
- 9) No anule la característica de seguridad del enchufe polarizado ó del enchufe del tipo de puesta a tierra. Un enchufe polarizado tiene dos clavijas, una más ancha que la otra. Un enchufe de puesta a tierra tiene dos clavijas y una espiga de puesta a tierra. La clavija ancha y la espiga de estos enchufes han sido suministradas para su seguridad. Si el enchufe suministrado no puede conectarse al tomacorriente, consulte a un electricista para que le cambie el tomacorriente obsoleto.
- 10) Proteja el cable de alimentación para que no lo pisen ni lo pellizquen, especialmente en el enchufe, tomacorriente y en el punto donde sale del aparato.
- 11) Utilice solamente los accesorios especificados por el fabricante.
- 12) Utilice solamente el aparato con el carrito, base, trípode, soporte ó mesa especificado por el fabricante ó vendido con el aparato. Cuando se utilice un carrito, tenga cuidado al mover la combinación del carrito / aparato para evitar heridas en el caso de que ésta se dé la vuelta.
- 13) Desenchufe este aparato durante las tormentas eléctricas ó cuando no lo utilice durante un largo periodo de tiempo.
- 14) Solicite todas las reparaciones al personal de servicio calificado. Las reparaciones resultan necesarias cuando el aparato se ha estropeado de cualquier forma: se ha estropeado el cable ó el enchufe de alimentación, se ha derramado líquido ó han caído objetos dentro del aparato, el aparato ha quedado expuesto a la lluvia ó a la humedad, no funciona normalmente ó se ha caído.
- 15) Para impedir las descargas eléctricas, asegúrese de que la patilla de puesta a tierra de la clavija del cable de alimentación de CA esté firmemente conectada.



DECLARACIÓN DE LA FCC

Este equipo ha sido probado y ha demostrado cumplir con los límites establecidos para dispositivos digitales de la Clase B, de conformidad con el Apartado 15 de las Normas de la FCC. Estos límites han sido diseñados para proporcionar una protección razonable contra las interferencias perjudiciales en una instalación residencial. Este equipo genera, utiliza y puede radiar energía radioeléctrica, y si no se instala y utiliza de acuerdo con las instrucciones, puede causar interferencias perjudiciales en las comunicaciones por radio. Sin embargo, no existe ninguna garantía de que las interferencias no se produzcan en una instalación particular. Si este equipo causa interferencias perjudiciales en la recepción de la radio o la televisión, lo que puede determinarse apagando y encendiendo el equipo, al usuario se le recomienda intentar corregir la interferencia tomando una o más de las medidas siguientes:

- Cambie la orientación o el lugar de instalación de la antena.
- Aumente la separación entre el equipo y el receptor.
- Conecte el equipo a una toma de corriente diferente de aquella a la que está conectada el receptor.
- Consulte al Centro de Servicio Panasonic o a un técnico de radio/TV con experiencia para solicitar ayuda.

Aviso de la FCC:

Para asegurar el cumplimiento ininterrumpido, siga las instrucciones de instalación adjuntas y utilice solamente cables de interfaz blindados cuando conecte a dispositivos periféricos. Cualquier cambio o modificación que no haya sido aprobado explícitamente por Panasonic Corp. of North America podría anular la autorización que tiene el usuario para utilizar este dispositivo.

Responsable:	Panasonic Corporation of North America One Panasonic Way, Secaucus, NJ 07094
Dirección de contacto:	Panasonic Consumer Electronics Company 1-888-VIEW-PTV (843-9788)
email:	consumerproducts@panasonic.com

AVISO PARA CANADÁ:

Para los Modelos TH-42PZ80U, TH-46PZ80U, TH-50PZ80U
Este aparato digital de la Clase B cumple con la norma canadiense ICES-003.

ADVERTENCIA

Las piezas pequeñas pueden presentar un peligro de asfixia si se tragan por accidente. Guarde las piezas pequeñas donde no puedan alcanzarlas los niños pequeños.

Tire las piezas pequeñas y otros objetos que no sean necesarios, incluyendo los materiales de embalaje y las bolsas/hojas de plástico, para impedir que los niños pequeños jueguen con ellas corriendo el riesgo de que puedan asfixiarse.

■ Instalación

No instale la televisión de plasma sobre superficies inclinadas o poco estables

- La televisión de plasma puede caerse o darse vuelta.

No coloque objetos encima de la televisión de plasma.

- Si se derrama agua en la televisión de plasma o entran objetos extraños en su interior, se puede provocar un cortocircuito que causará fuego o descarga eléctrica. Si entran objetos extraños en el interior de la televisión de plasma, consulte con su tienda local de Panasonic.

Esta la televisión de plasma puede utilizarse sólo con los siguientes accesorios opcionales. El uso con cualquier otro tipo de accesorios opcionales puede causar inestabilidad y terminar provocando daños. (Matsushita Electric Industrial Co., Ltd. fabrica todos los accesorios siguientes.)

- Abrazadera de suspensión de pared (Vertical): TY-WK42PV3U, TY-WK42PV4W
- Abrazadera de suspensión de pared (Anglada): TY-WK42PR3U, TY-WK42PR4W

Solicite ayuda de un técnico cualificado para realizar la instalación.

- Es necesaria la ayuda de dos o más personas para instalar y desmontar el televisor.

Si no tiene la ayuda de otra persona, el televisor puede caerse, pudiendo causar daños a las personas.

Transporte solamente en posición vertical!

- Transportar la unidad con su pantalla hacia arriba o hacia abajo puede dañar el sistema de circuitos interno.

■ Cable de alimentación de CA

El televisor de plasma fue diseñado para funcionar con una CA de 120 V, 60 Hz.

Inserte completamente el enchufe del cable eléctrico.

- Si el enchufe no ha entrado completamente puede generar calor y ser el origen de un incendio. Si el enchufe está dañado o el tomacorriente está flojo, no los utilice.

El cable de alimentación de CA suministrado es para ser utilizado con este aparato solamente.

No utilice ningún otro cable de alimentación que no sea el suministrado con este televisor.

- Esto puede provocar un fuego o descarga eléctrica.

No toque el enchufe del cable eléctrico con las manos mojadas.

- Puede recibir una descarga eléctrica.

No haga nada que pueda dañar el cable eléctrico. Cuando desenchufe el cable eléctrico, sujete del enchufe y no el cable.

- No dañe el cable eléctrico, no lo modifique ni coloque objetos pesados encima, ni coloque cerca de objetos que desprendan calor, no tuerza ni tire excesivamente del mismo. Esto puede provocar un fuego o descarga eléctrica. Si el cable eléctrico está dañado, solicite la reparación en su tienda local de Panasonic.

■ Si se producen problemas durante el uso
Si se produce un problema (por ejemplo falta la imagen o sonido), o si sale humo o hay olores no normales de la televisión de plasma, desenchufe inmediatamente el cable eléctrico del tomacorriente.

- El uso continuado del televisor bajo estas condiciones puede causar un incendio o un daño permanente en la unidad. Lleve el televisor a que lo revisen en un centro de servicio autorizado. La revisión del televisor por cualquier persona sin autorización no se recomienda en absoluto debido al peligro que supone la alta tensión que circula por su interior.

Si entra agua o materias extrañas en el interior de la televisión de plasma, si se ha caído la televisión de plasma o si el mueble exterior está dañado, desenchufe inmediatamente el cable eléctrico.

- Puede provocar un cortocircuito que inicie un incendio. Llame a su tienda local de Panasonic para hacer las reparaciones necesarias.

PRECAUCION

No cubra los orificios de ventilación.

- La televisión de plasma puede calentarse excesivamente provocado fuego o daños en la televisión de plasma.

Deje un espacio de 3 15/16" (10 cm) o más en las partes superior, izquierda y derecha, y 2 3/4" (7 cm) o más en la parte posterior.

Cuando use el pedestal, mantenga el espacio entre la parte inferior del televisor y la superficie del suelo.

■ Cuando utilice la televisión de plasma

Desconecte todos los cables antes de mover la televisión de plasma.

- Si fuera necesario mover la televisión de plasma a otro lugar y se dejan algunos cables conectados, éstos pueden dañarse, provocar un incendio o una descarga eléctrica.

Desenchufe el cable eléctrico del tomacorriente como medida de seguridad antes de realizar una limpieza.

- Puede sufrir una descarga eléctrica si no lo hace.

Limpie el cable eléctrico a intervalos regulares para evitar que se cubra por el polvo.

- Si hay acumulación de polvo en el enchufe del cable eléctrico, la humedad puede acumularse y dañar el aislamiento, provocando un incendio. Desenchufe el cable eléctrico del tomacorriente y limpie con un paño seco.

Esta televisión de plasma radia rayos infrarrojos, y por lo tanto puede afectar a otros equipos de comunicación por infrarrojos. Instale su sensor de infrarrojos en un lugar alejado de la luz directa de su televisor de plasma o de la luz reflejada por ella.

No suba sobre el televisor o utilice como escalón. (Se debe tener especial cuidado en el caso de los niños pequeños.)

- Si la unidad se cae o se daña por el mal uso, puede sufrir daños.

El televisor consumirá algo de energía siempre que el cable de alimentación esté conectado a una toma de corriente.

Notas

■ No muestre una imagen fija durante mucho tiempo

Esto hará que la imagen permanezca en la pantalla de plasma ("Retención de imagen"). Esto no se considera como una falla de funcionamiento y no está cubierto por la garantía.

Imágenes fijas típicas

- Números de canales y otros logotipos
- Imagen visualizada en el modo 4:3
- Fotos de tarjetas SD
- Videojuego
- Imagen de ordenador



Para impedir la "Retención de imagen", el salvapantallas se activa automáticamente después de pasar unos pocos minutos si no se envían señales o no se realizan operaciones. (pág. 45)

■ Configuración

- No ponga la unidad donde quede expuesta a la luz solar directa o a luces brillantes (incluyendo reflejos).
- La utilización de algunos tipos de iluminación fluorescente puede reducir el alcance de transmisión del mando a distancia.

Accesorios/Accesorio opcional

Accesorios

Compruebe que ha recibido todos los elementos que se indican.

Accesorios

Transmisor de mando a distancia
● N2QAYB000221



Pilas para el transmisor de mando a distancia (2)
● Pila AA

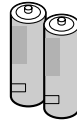

Adaptador de antena
● Tipo F para 5C-2V

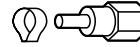

Sujetador de cable (2)

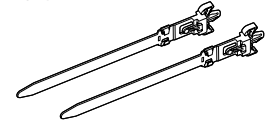

Sujetador de cable
Cable de CA

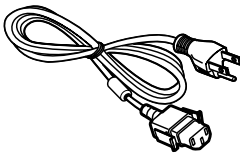

Pedestal
● TBLX0036 (TH-42PZ80U)
● TBLX0037 (TH-46PZ80U, TH-50PZ80U)

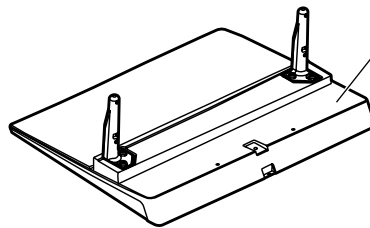

Ensamblaje (pág. 7)

Manual de instrucciones

Tarjeta del cliente (para EE. UU.)

Guía de configuración rápida
(Para ver programas de HD)

Tarjeta para el plan de asistencia al cliente (para EE. UU.)

Accesorios opcionales

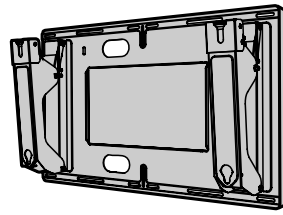
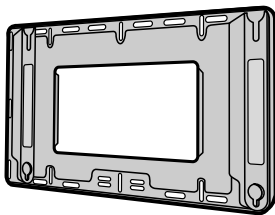

Abrazadera de suspensión de pared
(Vertical)

- TY-WK42PV3U
- TY-WK42PV4W

(Anglado)

- TY-WK42PR3U
- TY-WK42PR4W

Nota

- Para mantener el rendimiento y la seguridad de la unidad, cerciőrese absolutamente de pedir a su concesionario o a un contratista cualificado que asegure las abrazaderas de suspensión de pared.
- Lea atentamente las instrucciones suministradas con el soporte o pedestal del televisor de pantalla de plasma, y cerciőrese absolutamente de tomar los pasos necesarios para impedir que el televisor se caiga.
- Maneje cuidadosamente el televisor durante su instalación, ya que si lo somete a impactos u otros esfuerzos su panel podría agrietarse.

Instalación de las pilas del mando a distancia

1

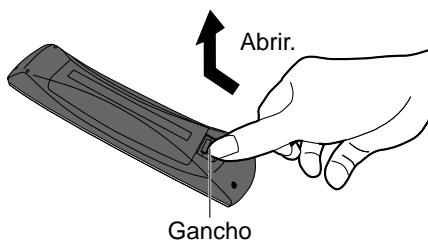

2

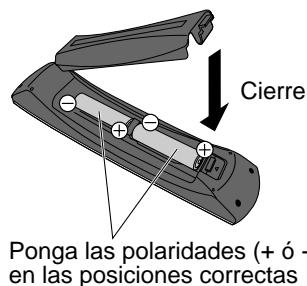

Precaución

- La instalación mal hecha puede causar fugas de electrolito y corrosión, lo que podría dañar el mando a distancia.
 - No mezcle pilas viejas y nuevas.
 - No mezcle pilas de tipos diferentes (pilas alcalinas y de manganeso, por ejemplo).
 - No utilice baterías (Ni-Cd).
- No queme ni rompa las pilas.

Colocación del pedestal en el televisor con pantalla de plasma

Montaje del pedestal

- Fije firmemente con los tornillos de ensamblaje (A). (4 tornillos en total)
- Apriete firmemente los tornillos.

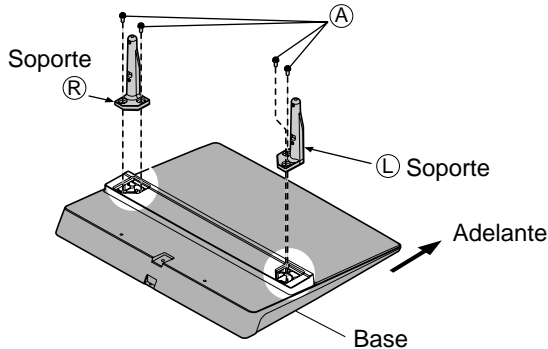

Instalación

- Haga el trabajo en una superficie horizontal y nivelada.
- Apriete firmemente los tornillos.

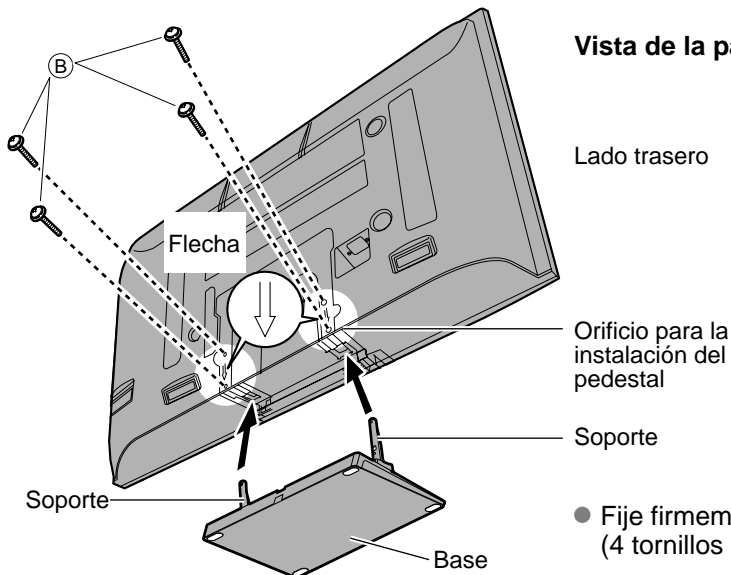

Vista de la parte inferior

Lado trasero

Orificio para la instalación del pedestal

Soporte

- Fije firmemente con los tornillos de ensamblaje (B). (4 tornillos en total)

Accesorios

Tornillo de montaje
(4 de cada)

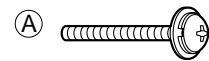

M5 x 18 (plateado)

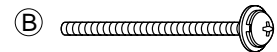

M5 x 25 (negro)

Soporte (2)

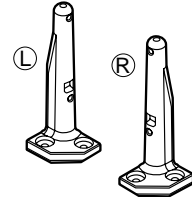

- L o R están impresas en la parte inferior de los soportes.

Base (1)

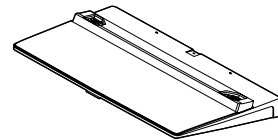

Advertencia

No desarme ni modifique el pedestal.

- De lo contrario, la unidad podría caerse y dañarse, y también podría causar heridas a personas.

Precaución

No utilice ningún otro televisor ni pantalla.

- En caso de no ser así, la unidad puede caerse y dañarse, pudiendo sufrir daños personales.

No utilice el pedestal si está doblado, partido o, está roto.

- Si utiliza un pedestal roto, puede dañarse todavía más y puede resultar usted dañado. Llame a la tienda donde lo compró, lo antes posible.

Durante la instalación, asegúrese de apretar bien todos los tornillos.

- Si no se tiene cuidado y los tornillos no están bien apretados durante el armado, la instalación no será lo suficientemente fuerte como para sostener el televisor con pantalla de plasma y éste podrá caerse y dañarse, y se podrá causar daños a las personas.

Accesorios/Accesorio opcional (Continuación)

Conexión del cable de alimentación de CA

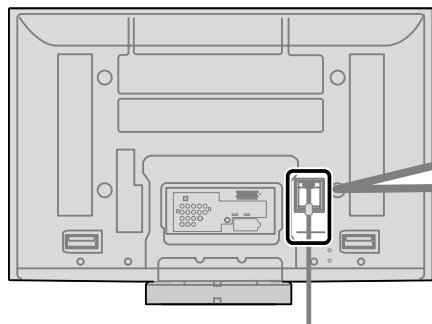

Para colocar

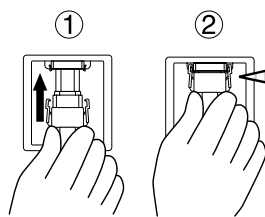

Insértela firmemente hasta que las lengüetas de ambos lados queden fijadas en posición haciendo un ruido seco.

Para quitar

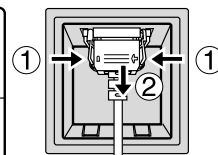

Mantenga empujados ambos cierres de resorte laterales.

Instrucciones para sujetar los cables

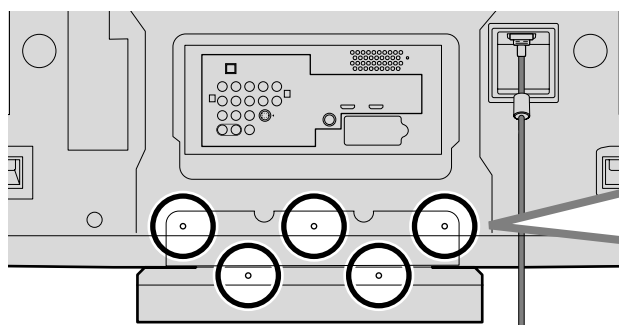

- No ate juntos el cable de RF y el cable de alimentación porque la imagen podría distorsionarse.
- Fije los cables con abrazaderas según sea necesario.
- Cuando utilice el accesorio opcional, siga las indicaciones del manual de instrucciones del accesorio opcional para fijar los cables.

Para colocar

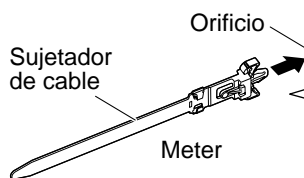

Para quitar

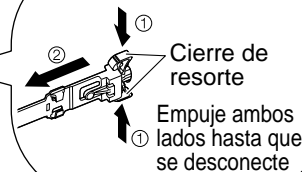

Para atar

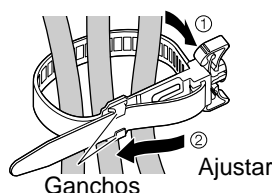

Para aflojar

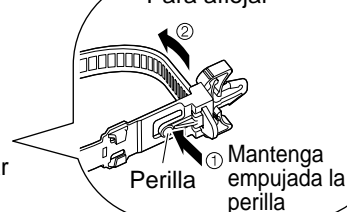

Referencia de las conexiones

Terminal de antena

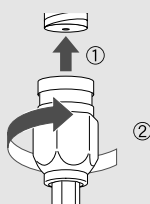

- Apriete firmemente a mano.

Terminal de contactos

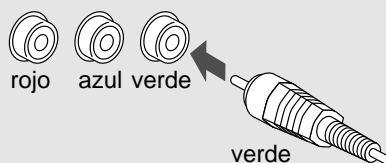

- Haga que concuerden los colores de las clavijas y los terminales.
- Inserte firmemente.

Terminal HDMI

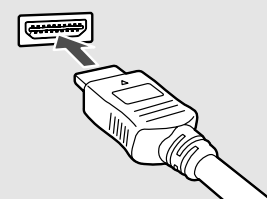

- Inserte firmemente.

Conexión básica

Ejemplo 1 Conexión de antena (Para ver la televisión)



Para conectar el terminal de la antena y la caja de cables

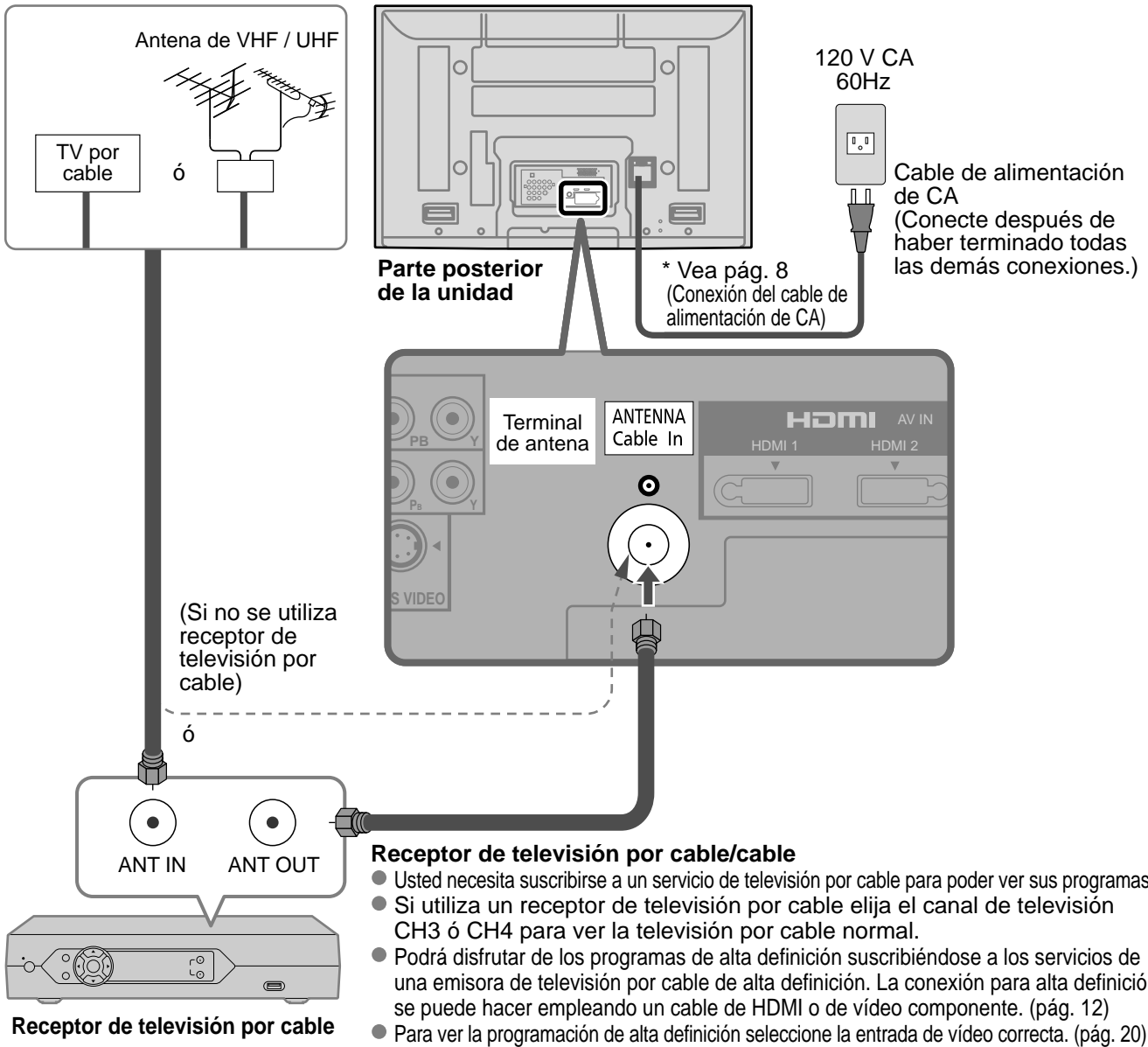

Nota

- Con el televisor no se suministran todos los cables y equipos externos mostrados en este manual.
- Para conocer los detalles de las conexiones de los equipos externos, consulte los manuales de instrucciones de cada equipo.
- Cuando desconecte el cable de alimentación, asegúrese absolutamente de desconectar primero la clavija de alimentación de la toma de corriente.
- Para obtener más ayuda, visítenos en: www.panasonic.com
www.panasonic.ca

Conexión básica (Continuación)

Ejemplo 2 Conexión de una grabadora DVD (videograbadora) (Para grabar/reproducir)

TV



Equipo de AV
(ej. Grabadora DVD
ó Videograbadora)

Antena de VHF / UHF

Grabadora DVD

Si esta fuente tiene una resolución más alta con señales entrelazadas o progresivas, la conexión se puede hacer utilizando video componente o HDMI. (pág. 12)

Videograbadora

La conexión se puede hacer utilizando un cable RF y video compuesto/S Video. (pág. 12)

Para conectar el terminal de la antena y la grabadora DVD o videograbadora

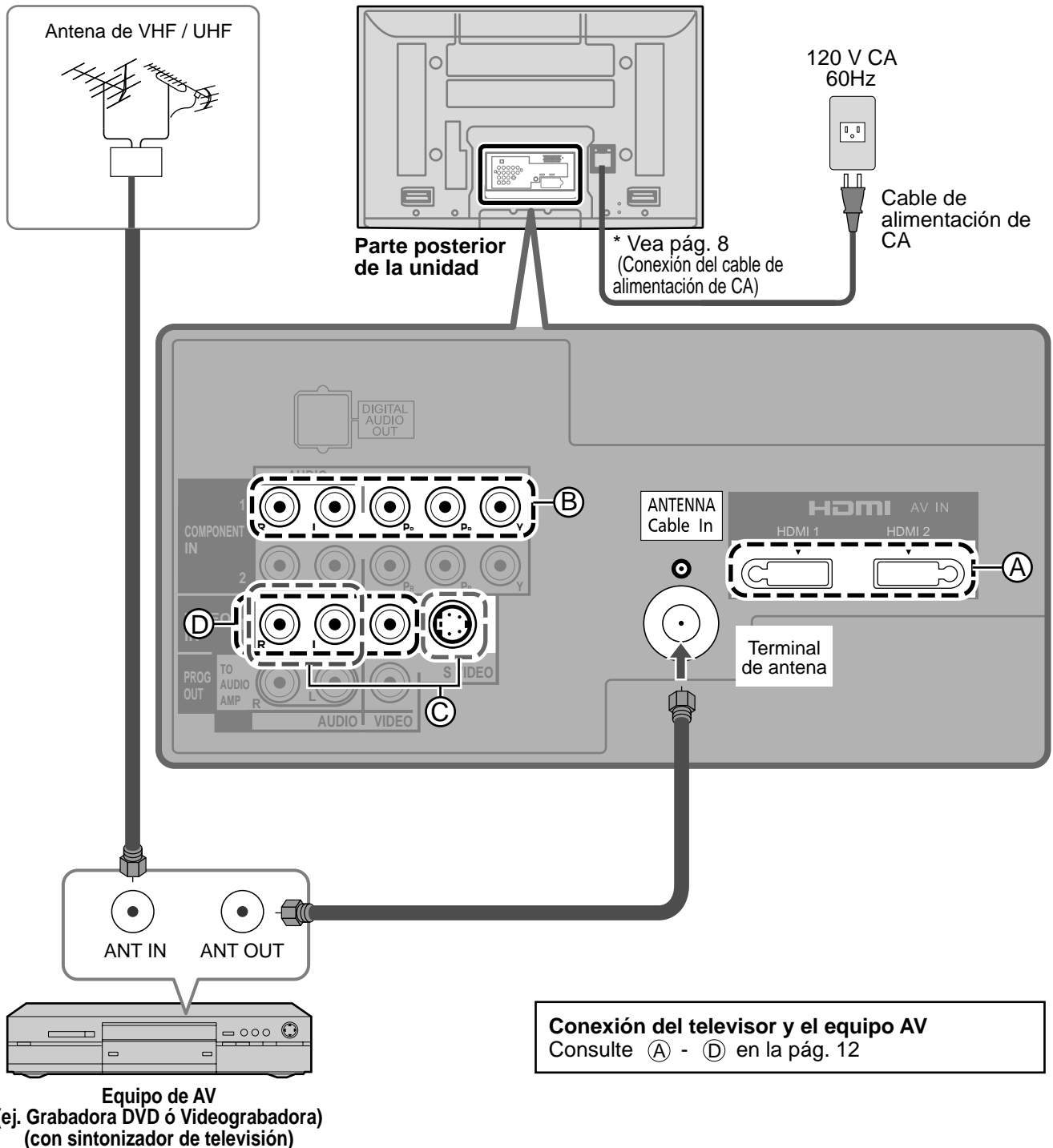

Ejemplo 3 Conexión de una grabadora DVD (videograbadora) y un receptor de satélite

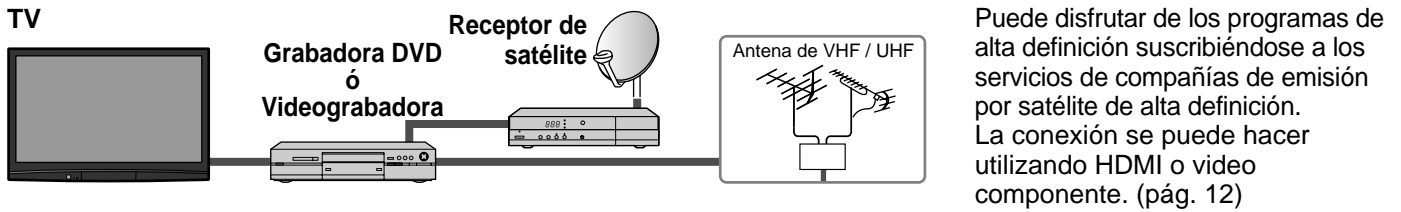

Para conectar el terminal de la antena y el receptor de satélite y la grabadora DVD o videograbadora

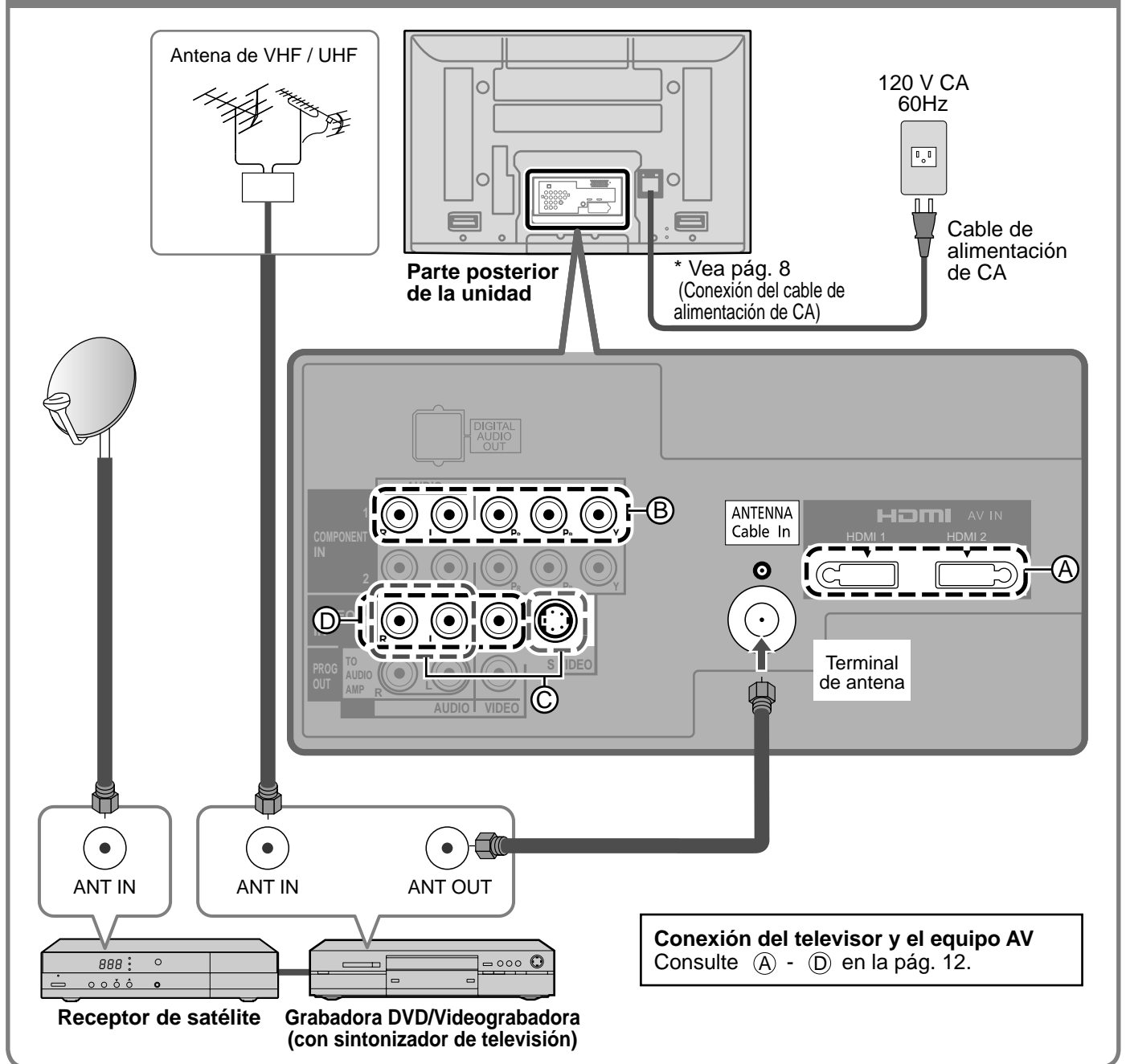

Nota

- Para conocer los detalles de las conexiones de los equipos externos, consulte los manuales de instrucciones de cada equipo.

Conexión básica (Continuación)

Conexiones del cable AV

Alta definición

A Para utilizar terminales HDMI

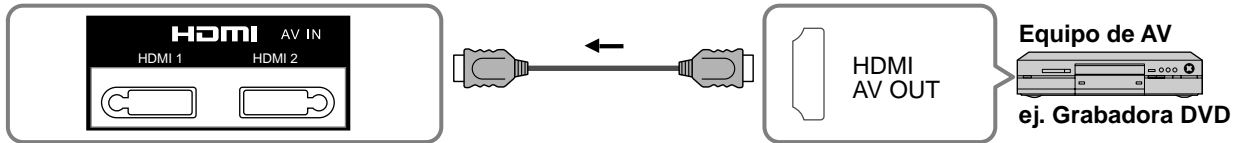

- La conexión a las terminales HDMI le permitirá disfrutar de imágenes digitales de alta definición y de sonido de alta calidad.
- Para las "Conexiones VIERA Link™", consulte la pág. 38.

B Para utilizar terminales de VIDEO COMPONENTE

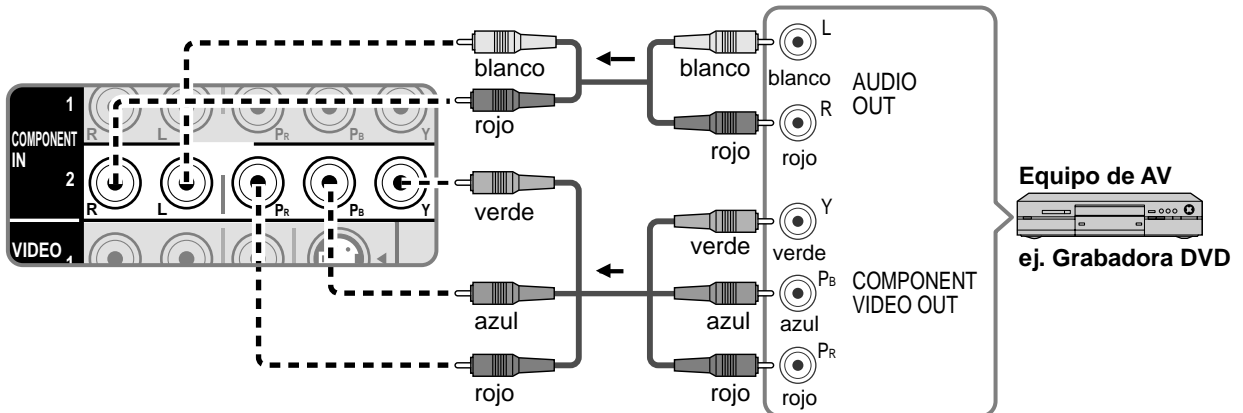

- Las grabadoras también se pueden conectar a los terminales COMPOSITE ó S VIDEO. (vea más abajo)

Definición estándar

C Para utilizar terminales S VIDEO

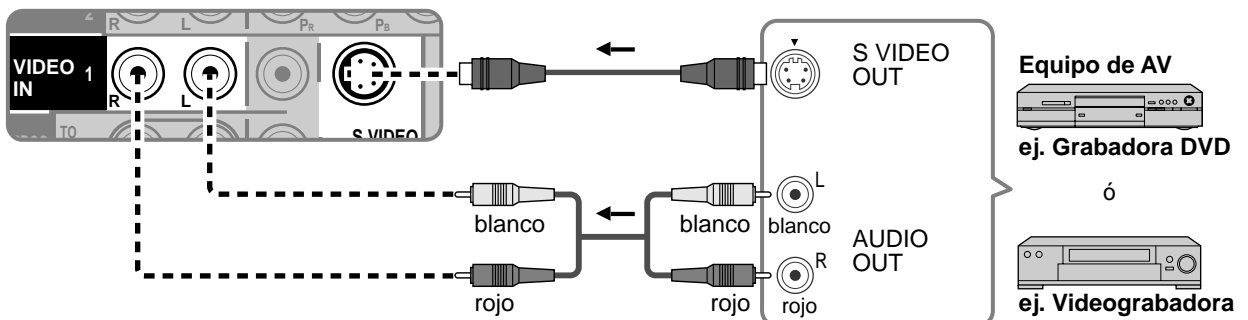

D Para utilizar terminales de VIDEO COMPUESTO

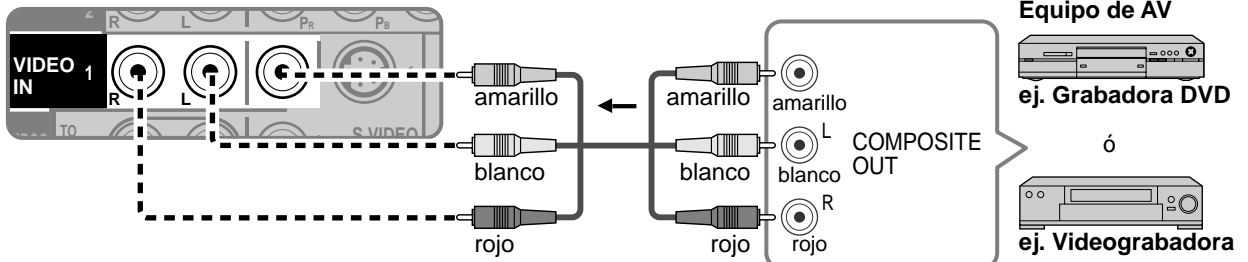

- La entrada de S Video anulará la señal de video compuesto cuando se conecte un cable de S Video. Conecte un cable de S Video ó uno de video.
- La conexión a los terminales S VIDEO le permitirá disfrutar de una calidad de imagen más alta que si utilizará los terminales de video compuesto.

Nota

- Algunos programas contienen una señal de protección de derechos de autor para impedir la grabación.
- Cuando se visualiza el programa de protección de los derechos de autor, no conecte el otro monitor de TV a través de una videograbadora. Las señales de vídeo enviadas a través de una videograbadora pueden ser afectadas por los sistemas de protección de los derechos de autor, y las imágenes se distorsionarán en el otro monitor de TV.
- Para conocer los detalles de las conexiones de los equipos externos, consulte los manuales de instrucciones de cada equipo.

Identificación de los controles

Controles/indicadores del televisor

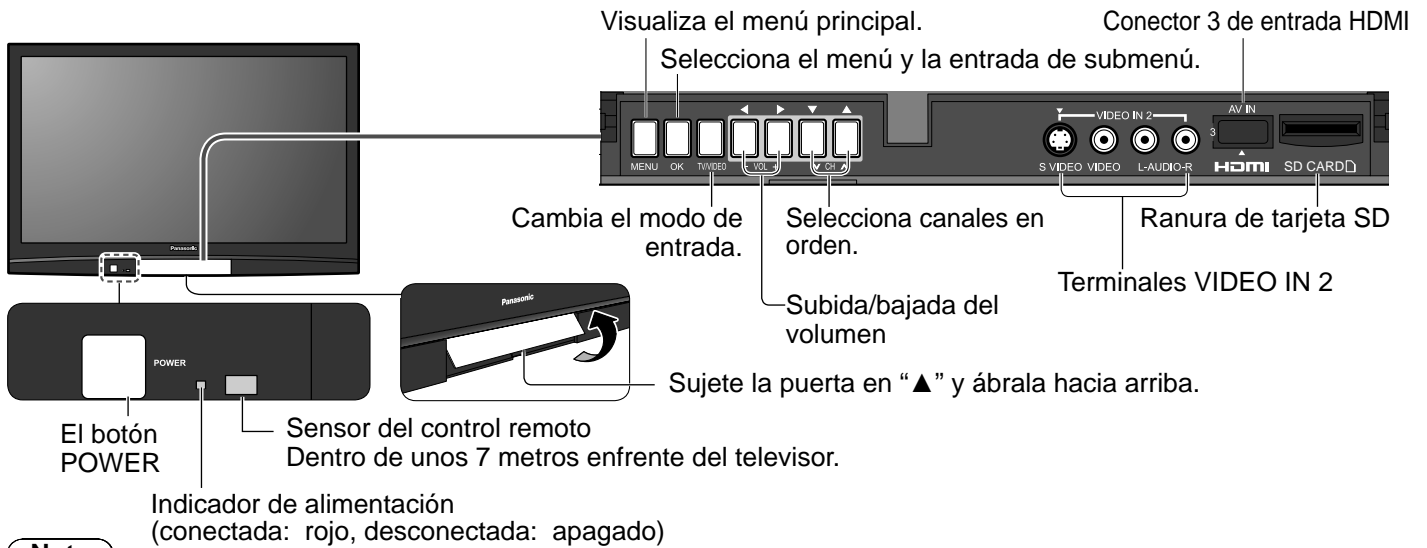

Nota

- El televisor consumirá algo de corriente siempre que el enchufe del cable de alimentación esté introducido en la toma de corriente.

Transmisor de mando a distancia

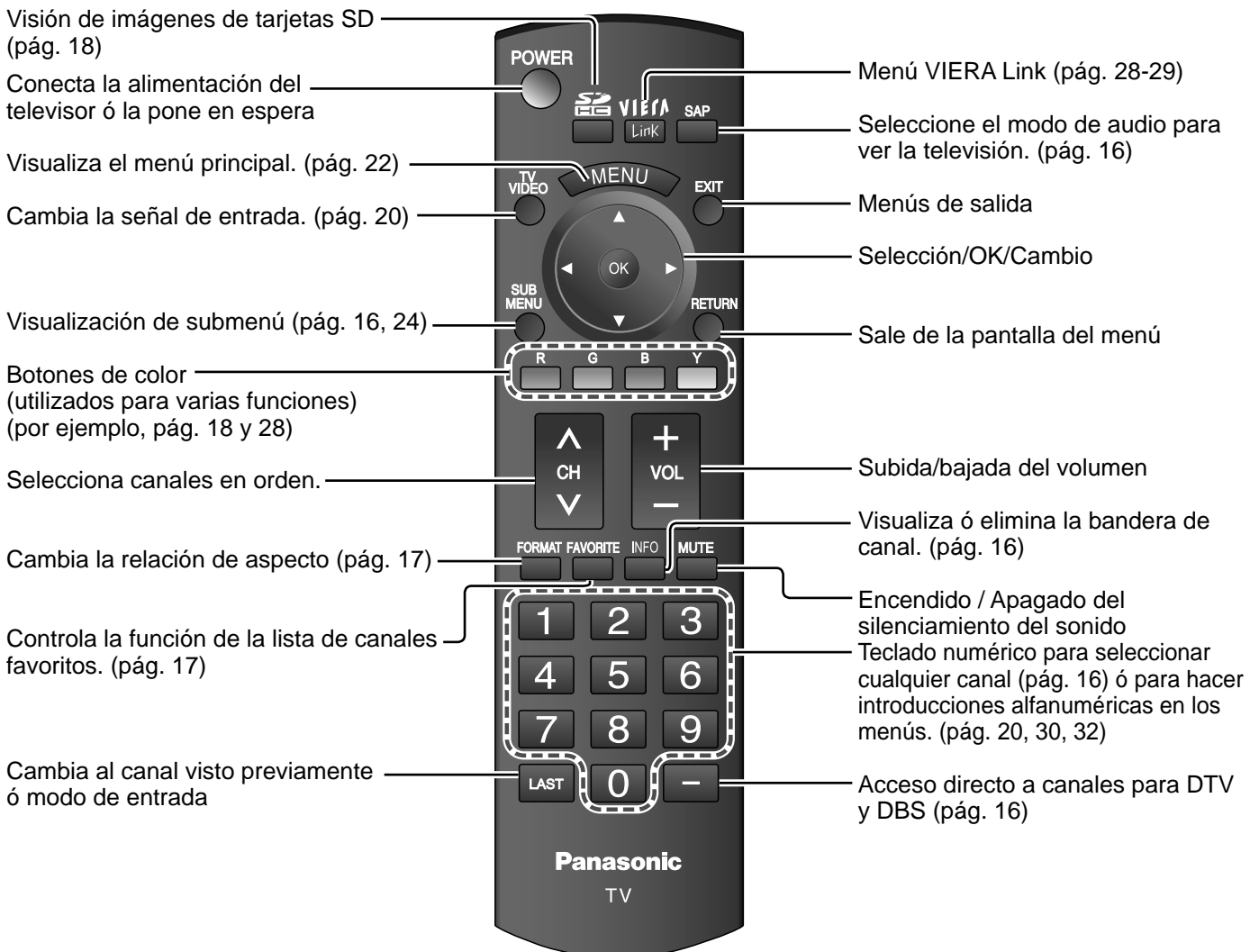

Configuración por primera vez

“Ajuste inicial” se visualiza solamente cuando el TV se enciende por primera vez después de enchufar el cable de alimentación en una toma de corriente y cuando “Autoencendido” (págs. 24-25) se pone en “No”.

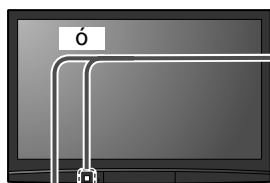

1

Encienda el televisor con el interruptor POWER.

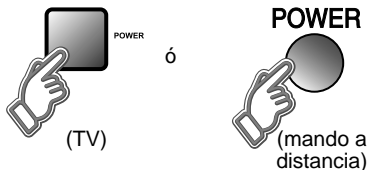

Asegúrese de seleccionar “Hogar” (Modo de reproducción normal)

Por favor seleccione el ambiente de uso

Hogar Mostrador

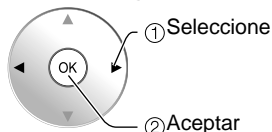

- Este ajuste se omitirá a partir de la próxima vez.
- Si selecciona “Mostrador”, la pantalla “Ajuste inicial” no se visualizará. En caso de que seleccione “Mostrador” por equivocación, desenchufe el televisor y vuelva a enchufarlo, luego seleccione “Hogar” la próxima vez.
- Esta pantalla de selección se visualiza cuando se selecciona “Mostrador”.

2

Seleccione su idioma.

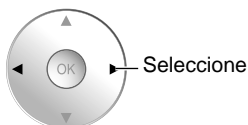
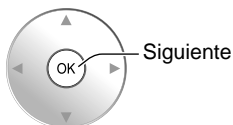
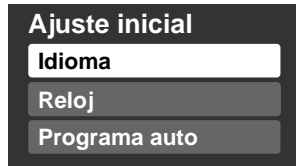

→ English ↔ Español ↔ Français ←

RETURN



Vuelva a la pantalla anterior.

■ Pulse para salir de la pantalla de menú

EXIT



■ Para volver a la pantalla anterior

RETURN



Nota

- Para cambiar la configuración (Idioma/Reloj/ Programa auto) más adelante, vaya a la pantalla de menú. (pág. 24)

3

Ajuste el reloj.

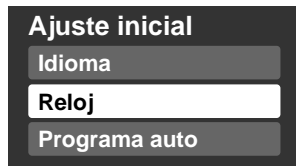

Año: Seleccione el año
Mes: Seleccione el mes
Día: Seleccione el día
Hora: Ajuste la hora
Minuto: Ajuste el minuto

RETURN



Vuelva a la pantalla anterior.



4

Configuración automática de canales

① Seleccione "Programa auto"

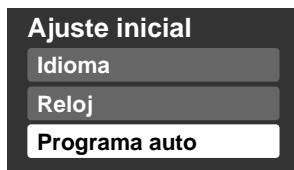

② Seleccione "Entrada ANT"

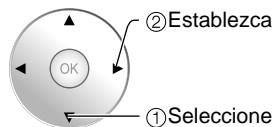
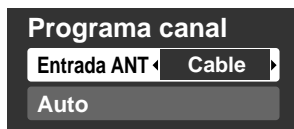

Entrada ANT

Cable: Televisión por cable
Antena: Antena

③ Seleccione "Auto"



④ Seleccione el modo de exploración (Todos los canales/Sólo analógico/Sólo digital)

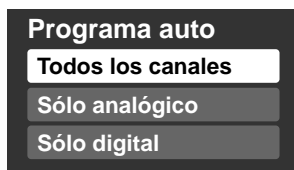

■ Pulse para salir de la pantalla de menú

EXIT

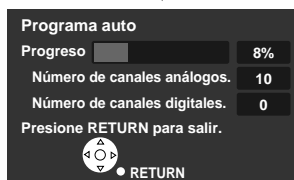

Inicie la exploración de los canales.

- Los canales disponibles (analógicos/digitales) se establecen automáticamente.

Todos los canales: Explora canales digitales y analógicos
Sólo analógico: Explora canales analógicos solamente
Sólo digital: Explora canales digitales solamente

⑤ Confirme los canales registrados.

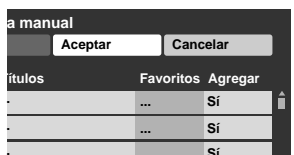

- Si no se pulsa OK después de seleccionar "Aceptar", los canales no se memorizarán.
El canal se guardará cuando no se haga ninguna operación durante 60 segundos, y se saldrá automáticamente del menú "Programa manual".
- Si realiza la exploración más de 2 veces, los canales guardados previamente se borrarán.

Nota

- Acerca de los sistemas de emisión

Analógico (NTSC): programación de TV tradicional

Digital (ATSC): nueva programación que le permite ver más canales con imagen y sonido de alta calidad

Para ver la televisión

Conecte el TV a un receptor de televisión por cable, receptor digital multimedia, receptor de satélite o cable de antena (págs. 9-12)

Para ver la televisión y otras funciones

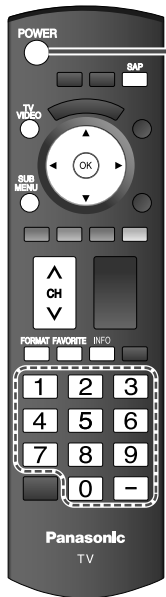

1 Conecte la alimentación

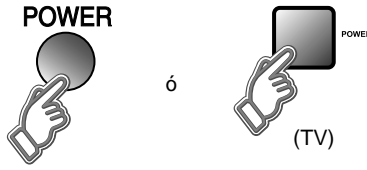

Nota
 ● Si el modo no es TV, pulse **VIDEO** y seleccione TV. (pág. 20)

2 Seleccione un número de canal

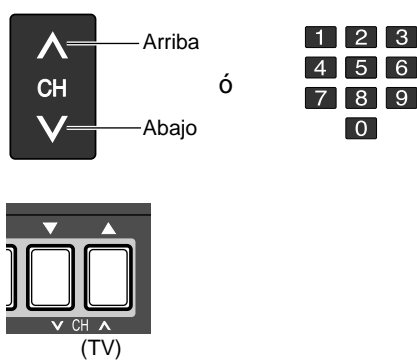

■ **Para introducir directamente el número de un canal digital**

■ Cuando se sintonicen canales digitales, presione el botón **CH** para introducir el número menor en un número de canal complejo.

Ejemplo: CH15-1: **1** **5** **CH** **1**

■ **Otras funciones útiles** (Utilícelas después de 2)

Escucha con SAP (Programa de audio secundario)

■ **Seleccione el modo de audio para ver la televisión.**



- **Modo digital**
 Pulse SAP para seleccionar la siguiente pista de audio (si está disponible) cuando se recibe un canal digital.
Pista de audio 1 de 2 (Ingles)
- **Modo analógico**
 Pulse SAP para seleccionar el modo de audio como se describe a continuación.
 • Cada vez que se pulsa el botón SAP, el modo de audio cambiará como se muestra a continuación. (Estéreo/SPA/Mono)

Visualización de SUB MENU

■ **Pulse SUB MENU para mostrar la pantalla del submenú.** (pág. 24)
 Este menú consiste en atajos a funciones de uso convenientes.

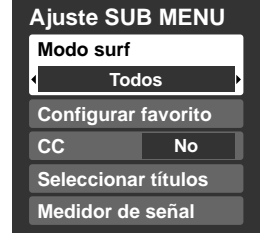

Recuperación de información

■ **Visualice ó elimine la bandera de canales.**



Canal	reioj
15-2	THE NEWS
ABC-HD	12:30 PM
CC SAP	TV-G 1080i Estándar 4:3
Identificador de emisora	Indicación SAP
Subtítulos ocultos	Nivel de clasificación
Resolución de señales	Modo de imagen
Relación de aspecto	Tiempo restante del temporizador para acostarse

Cambio de la relación de aspecto

■ Pulse **FORMAT** para cambiar entre los modos de aspecto. (pág. 40)

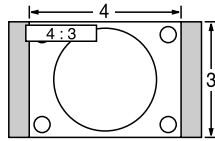

- 480i, 480p: COMP/JUSTO/4:3/ACERC
- 1080p, 1080i, 720p: COMP/H-LLENO/JUSTO/4:3/ACERC

Llamada a un canal favorito



■ FAVORITOS

Los números de canales de Favoritos se visualizan en la pantalla de sintonización de favoritos. Seleccione la emisora deseada con el cursor ó usando las teclas de números. (vea debajo)

Nota

- Vuelva a seleccionar "Cable" ó "Antena" en "Entrada ANT" de "Programa canal" para cambiar la recepción de la señal entre televisión por cable y antena. (pág. 15, 33)
- El número del canal y el nivel del volúmen se fijan incluso después de apagar el televisor.

Función de favoritos

■ Configuración de la función de favoritos

1 Visualice el menú

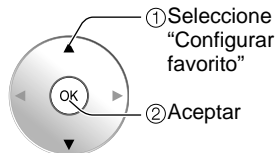
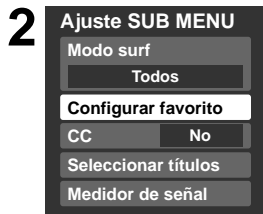

• Pulse repetidamente **FAVORITE** para cambiar entre las páginas (1/3, 2/3, 3/3 ó salir).

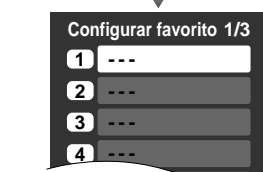

3 Seleccione Pulse ▲▼ para resaltar una posición en la lista. Y luego pulse OK para memorizar el canal visualizado en esa posición.

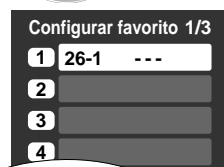
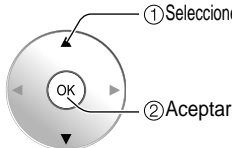

• También puede utilizar las teclas numéricas (1-9 y 0) para seleccionar los números de lista grabados (1-9 y 0). Al hacer esto, los números se grabarán directamente sin tener que pulsar la tecla OK.

● Para eliminar un canal favorito

Un canal memorizado se podrá eliminar de la lista manteniendo pulsado OK mientras su posición está resaltada.

● Para cambiar la página

Pulsando ◀ se cambia de página hacia atrás.

Pulsando ▶ se cambia de página hacia adelante.

■ Utilización de la función de favoritos

1 **FAVORITE**



Pulse **FAVORITE**

- Pulse repetidamente **FAVORITE** para cambiar entre las páginas (1/3, 2/3, 3/3 ó salir).



2 Seleccione Pulse ▲▼ ó una tecla numerada (1-9 y 0) para resaltar un canal de la lista.

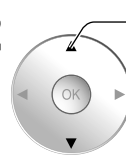

- Al seleccionar un número de canal de la lista con las teclas numeradas se visualizará directamente el canal.

3 Aceptar Pulse OK para visualizar el canal resaltado.

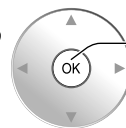

Para ver imágenes de tarjeta SD

Puede ver fotos tomadas con una cámara digital ó con una cámara de vídeo digital que estén guardadas en una tarjeta SD. (El contenido de otros medios que no sean tarjetas SD puede que no se reproduzca correctamente.)

Visualizador de fotos

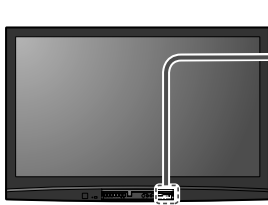

1 Inserte la tarjeta SD y seleccione "Reproducir tarjeta SD ahora".

- "Ajuste de tarjeta SD" se visualizará automáticamente cada vez que se inserte una tarjeta SD por primera vez.

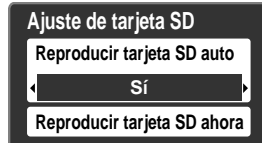

Reproducir tarjeta SD auto: Establece el modo de reproducción de los datos cuando se inserta una tarjeta SD.

Si: Cuando se inserte una tarjeta SD, los datos se reproducirán automáticamente a partir de la próxima vez.

No: Los datos se pueden reproducir manualmente.



2 Seleccione los datos que va a ver.

- Este paso se omite cuando "Reproducir tarjeta SD ahora" se selecciona o cuando "Reproducir tarjeta SD auto" se pone en "Sí".

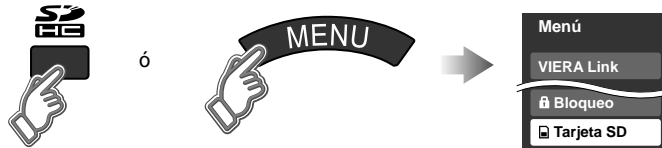

Vista de imagen miniatura

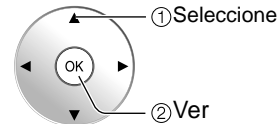
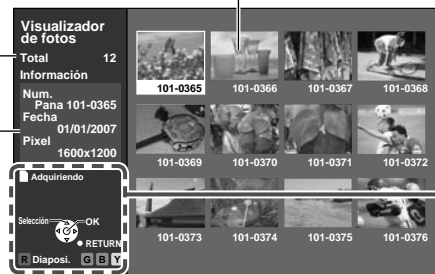

Se visualiza información de la imagen seleccionada.
Num.: Se visualiza el número de la imagen ó el nombre del archivo.
Fecha: Se visualiza la fecha de la grabación.
Pixel: Se visualiza la resolución de la visualización.

Número total de imágenes

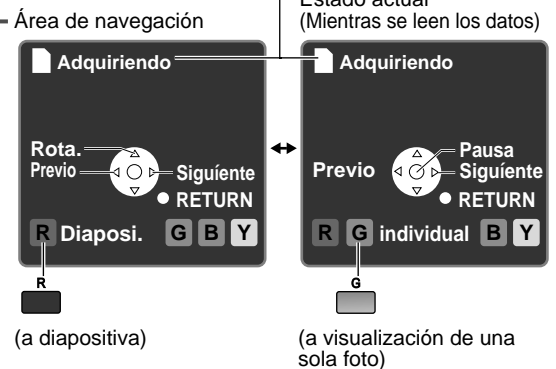

Nota

- Dependiendo del formato JPEG, el contenido de "Información" puede que no se visualice correctamente. Consulte la pág. 41 (Formato de datos para examinar tarjetas SD) para conocer detalles.

■ Pulse para salir de la pantalla de menú

EXIT



■ Para volver a la pantalla anterior

RETURN



3 Vea la imagen.



Visualizado uno cada vez

Área de navegación

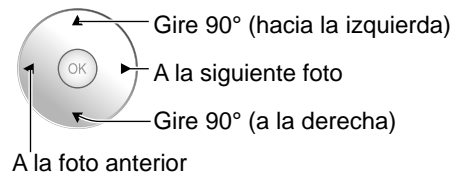

- Para visualizar/ocultar el área de navegación → INFO

Tarjeta SD

- Inserte la tarjeta.

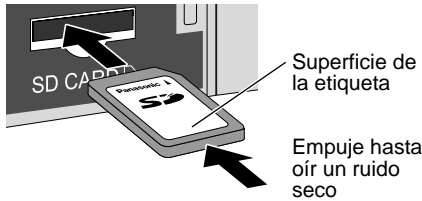

- Retire la tarjeta.
 - ➔ Pulse ligeramente sobre la tarjeta SD y luego suéltela.

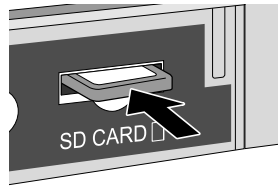

- Tarjetas que pueden utilizarse (capacidad máxima): Tarjeta SDHC (16 GB), Tarjeta SD (2 GB), Tarjeta miniSD (1 GB) (se requiere adaptador para Tarjeta miniSD)
- Para conocer detalles y precauciones relacionados con las tarjetas SD. (pág. 41)

Para cambiar la vista (modo de reproducción sencilla, ajuste de imágenes, etc.)

■ Para ver fotos en el modo de reproducción sencilla

En ② ó ③

- 1 Visualice "Menú de imágenes fijas"



- 2 Seleccione "Ajuste de diaporama"

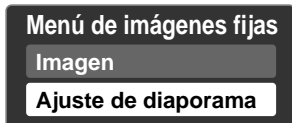

- 3 Seleccione el elemento y Ajuste

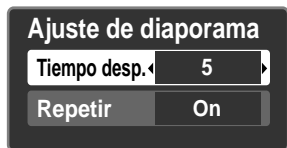

Tiempo desp. Puede ajustar los segundos que se va a visualizar cada imagen en el modo de diapositiva. (1-10/15/20/30/45/60/120 segundos)

Repetir Sí ó No la función de repetición de diapositiva.

Nota

- Para las imágenes de tamaño grande, el tiempo de visualización será superior al número de segundos establecido.
- Para detenerse en medio del ciclo ➔ Pulse **RETURN**

■ Para ajustar la imagen

En ② ó ③

- 1 Visualice "Menú de imágenes fijas"



- 2 Seleccione "Imagen"

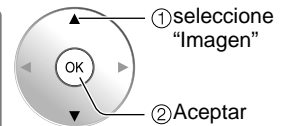
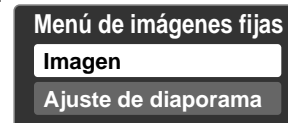

- 3 Seleccione el elemento

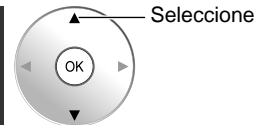

Menú Imagen (pág. 22)

- 4 Ajuste ó seleccione



Para ver vídeo y DVDs

Si tiene algún equipo conectado al televisor, usted podrá ver la reproducción de vídeos y DVDs en la pantalla del televisor.

Seleccionar entrada

Puede seleccionar el equipo externo al que quiera acceder.

1 Con el equipo conectado encendido
Visualización del menú de selección de entrada



2 **Seleccione el modo de entrada.**



1 2 3
4 5 6
7 8 9
0

ó

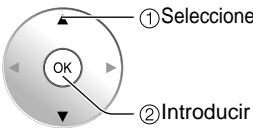

1 Seleccionar

2 Introducir

● Durante la selección, el menú "Seleccionar entrada" desaparece si no se realiza ninguna acción durante varios segundos.

● El terminal y el título del equipo conectado se visualizan. Para cambiar la etiqueta de entrada (pág. 35)

(ejemplo)



HDMI 3 JUEGO

Etiqueta

Terminal

(ejemplo)

■ Para volver al TV



Nota

- Cuando se establezca el título de entrada (consulte la pág. 35), el título de entrada se visualizará en la pantalla "Seleccionar entrada".
- Para los terminales de entrada delanteros (HDMI 3/Video 2), el título de entrada "JUEGO" se establece de forma predeterminada. (El modo de imagen se pone en "Juego". Consulte la pág. 42.)
- Para conocer detalles del ajuste "Modo de Imagen", consulte la pág. 42. Para "Títulos de entradas", consulte la pág. 35.

3 Utilice el equipo conectado empleando el mando a distancia del mismo.

Nota

- Para conocer detalles, vea el manual del equipo conectado.

Ajuste VIERA Link™

Si conecta el equipo que tiene la función "HDAVI Control" al televisor con un cable HDMI, usted puede disfrutar utilizando la función más conveniente. Consulte "Control VIERA Link" en las págs. 26-29. Antes de utilizar estas funciones, usted necesita poner "VIERA Link" en "Sí" como se muestra más abajo.



1 Visualice el menú.



2 Seleccione "Ajuste".

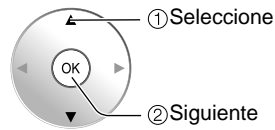

3 Seleccione "Ajuste VIERA Link".

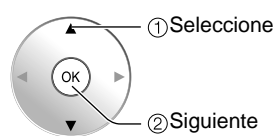
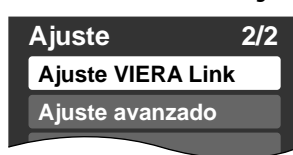

4 Seleccione "VIERA Link".

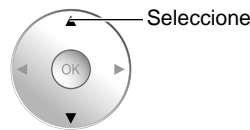

5 Seleccione "Sí".

(La opción predeterminada es "Sí")

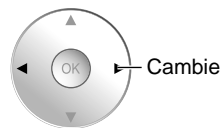

■ Pulse para salir de la pantalla de men

EXIT



■ Para volver a la pantalla anterior

RETURN



Nota

- Si no se ha conectado un equipo HDMI o si se utiliza un equipo HDMI estándar (sin "VIERA Link"), seleccione "No".
- Para conocer detalles de las conexiones del equipo externo, consulte los manuales de instrucciones del equipo.

Cómo utilizar las funciones de los menús

Varios menús le permiten seleccionar configuraciones para la imagen, el sonido y otras funciones, para que usted pueda disfrutar viendo la televisión como usted desee.



1 Visualice el menú



- Visualiza las funciones que pueden establecerse (cambia según la señal de entrada).

2 Seleccione el menú

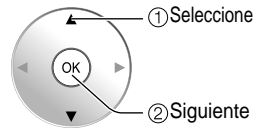
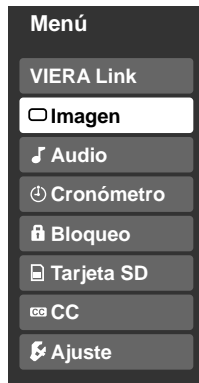

3 Seleccione el elemento

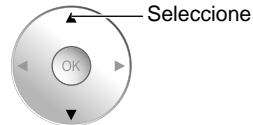

(Ejemplo: Menú Imagen)

4 Ajuste ó selección

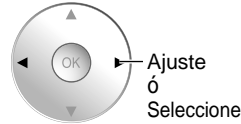

(Ejemplo: Menú Imagen)

■ Pulse para salir de la pantalla de menú

EXIT



■ Para volver a la pantalla anterior

RETURN



Lista de menús

Menú	Elemento		
VIERA Link	Iniciar grabación		
	Detener grabación		
	Control VIERA Link		
	Salida altavoz		
Imagen	Reiniciar		
	Modo		
	Contraste, Brillo, Color, Tinte, Nitidez		
	Temp. color		
	Admi. colores		
	x.v.Color		
	Ajuste acercamiento		
	Imagen avanzada	Reduc de ruido	
		3D Y/C filtro	
		Matriz color	
		MPEG NR	
		Nivel oscuro	
	Tamaño de HD		
Audio	Reiniciar		
	Bajos		
	Altos		
	Balance		
	Audio avanzado	Sonido IA	
		Envolvente	
		Realce de bajos	
		Norm. de audio	
		Salida altavoz	
		Entrada HDMI 1 Entrada HDMI 2 Entrada HDMI 3	
Cronómetro	Apagado, Cronómetro 1-5		
Bloqueo			
Tarjeta SD	Tarjeta SD		
CC	CC		

Ajustes / Configuraciones (alternativas)

[Iniciar grabación/Detener grabación]

Graba inmediatamente programas en una grabadora usando el mando a distancia del TV (pág. 28-29).

[Control VIERA Link]

Seleccione el equipo y utilícelo. (**Grabador/Cine para casa/Reproductor/Videocámara**) (pág. 28-29)

[Salida altavoz]

Seleccione la salida de audio. (**Externo/Interno**) (pág. 28-29)

● Al menú VIERA Link se puede acceder directamente pulsando el botón VIERA Link del control remoto. →  (pág. 28)

Restablece la configuración del menú de imagen (excepto para "Imagen avanzada").

Reiniciar

Modo de imagen básico (**Vívido/Estándar/Cinema/Juego/Usuario**) (pág. 42)

Modo **Vívido**

Ajusta el color, el brillo, etc. para que cada modo de imagen se ajuste a sus gustos.

● Gama de visualizaciones

Contraste/Brillo/Color/Nitidez: 0 - 100

Tinte: -50 - +50

Contraste	+20	Tinte	0
Brillo	0	Nitidez	0
Color	0		

Selecciona una opción de color frío (azul), normal o cálido (rojo). (**Azul/Normal/Rojo**)

Temp. color **Azul**

Si: Admi. colores realza la reproducción de los colores verde y azul, especialmente las escenas exteriores. (**Sí/No**)

Admi. colores **Sí**

Auto: Proporciona la imagen apropiada cuando se introducen imágenes compatibles con "x.v.Color" mediante el terminal de entrada HDMI o COMPONENT de este TV. (**No/Auto**)

x.v.Color **Auto**

Ajusta la alineación vertical y el tamaño cuando el ajuste del aspecto es "ACERC" (pág. 40)

Ajuste acercamiento

Reduce el ruido en el canal, comúnmente llamado efecto de nieve. Permanece en No cuando se recibe una señal intensa. (**No/Sí**)

Reduc de ruido **No**

Minimiza el ruido y la diafotía cromática de la imagen. (**Sí/No**)

3D Y/C filtro **No**

Selecciona la resolución de la imagen de los dispositivos conectados a componentes. (**HD/SD**)

● SD: Visión normal HD: Visión de alta definición

● Sólo se acepta la señal 480p, la televisión convencional (NTSC) no se está disponible.

Matriz color **SD**

Reduce el ruido de las señales digitales específicas de DVD, STB, etc. (**Sí/No**)

MPEG NR **No**

Seleccione Oscuro ó Claro. Sólo es válido para las señales de entrada externas. (**Oscuro/Claro**)

Nivel oscuro **Claro**

Selecciona entre 95 % (Tamaño 1) o 100% (Tamaño 2) para el área de exploración cuando se usa HDTV. (**Tamaño 1/ Tamaño 2**)
 Seleccione "Tamaño 1" si se genera ruido en los bordes de la pantalla.

● Tamaño 1: Elemento seleccionado para "Tamaño de HD". Exploración del 95 %

● Tamaño 2: Elemento seleccionado para "Tamaño de HD". Exploración del 100 %

Tamaño de HD **Tamaño1**

Repone los ajustes de Bajos, Altos y Balance a los ajustes predeterminados en la fábrica.

Reiniciar

Aumenta ó disminuye la respuesta de los graves.

Bajos **0**

Aumenta ó disminuye la respuesta de los agudos.

Altos **0**

Realza el volumen de los altavoces izquierdo / derecho.

Balance **0**

Iguale los niveles del sonido en todos los canales y entradas VIDEO. (**Sí/No**)

Sonido IA **Sí**

Mejora la respuesta de audio cuando se escucha sonido estéreo. (**Sí/No**)

Envolvente **No**

Realza el sonido grave y proporciona un sonido potente. (**Sí/No**)

● Este ajuste no funcionará si "Salida altavoz" se pone en "No".

Realce de bajos **Off**

Minimiza la diferencia de volumen después de cambiar a entradas externas.

Norm. de audio **0**

Cambia a "No" cuando se utilizan altavoces externos. (**Sí/No**)

● "Sonido IA", "Envolvente" y "Norm. de audio" no funcionan si se selecciona "No".

Salida altavoz **Si**

El ajuste predeterminado para la conexión HDMI es "Digital". (Señal de entrada digital)

El terminal de entrada de audio se puede seleccionar cuando está conectado el cable DVI. (Señal de entrada analógica)

(**Digital/Componente 1/Componente 2/Video 1/Video 2**)

Entrada HDMI 1 **Digital**

Entrada HDMI 2 **Digital**

Entrada HDMI 3 **Digital**

Enciende/Apaga automáticamente el televisor (pág. 36)

Apagado **60**

Bloquea canales y programas. (pág. 30)

Visualiza datos de tarjetas SD. (pág. 18-19)

Tarjeta SD

Visualiza subtítulos ocultos. (pág. 34) (**No/Si**)

CC

● En el modo AV, el menú Audio y el menú Ajuste ofrecen un número menor de opciones.

Cómo utilizar las funciones de los menús

Varios menús le permiten hacer ajustes para la imagen, el sonido y otras funciones, para poder disfrutar viendo la TV de la forma que a usted más le convenga.

■ Lista de menús

Menú	Elemento		
Ajuste	Modo surf		
	Idioma		
	Reloj		
	Programa canal		
	Disposit. externos	Títulos de entradas	
		Salida a monitor	
	Anti retención de imag	Pixel orbiter	
		Tiempo	
		Barra lateral	
	Ajuste VIERA Link	Barra vertical en movimiento	
VIERA Link			
Apaga control			
Prende control			
Ajuste avanzado	Altavoz inicial		
	Autoencendido		
	Apaga sin señal		
	Apaga sin operación		
	Reproducir tarjeta SD auto		
Acerca de			
Restaurar			

1 Visualice el menú



- Visualiza las funciones que pueden establecerse (cambia según la señal de entrada).

2 Seleccione "Ajuste".

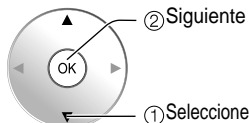
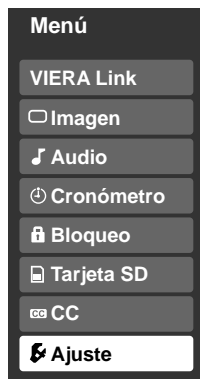

3 Seleccione el elemento.

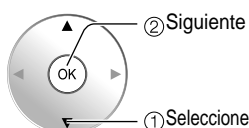

■ Pulse para salir de la pantalla de menú



■ Para volver a la pantalla anterior



1 Visualización de submenú



2 Seleccione el elemento

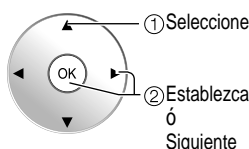

■ Lista de submenús

Menú	Elemento	
Ajuste SUB MENU	Modo surf	
	Configurar favorito	
	CC	
	Medidor de señal	

(Continuación)

Ajustes / Configuraciones (alternativas)	
<p>Selecciona el canal con el botón "Channel up/down". (Todos/Favoritos/Sólo digital/Sólo analógico)</p> <ul style="list-style-type: none"> ● Favoritos: Sólo cuando se registran canales como FAVORITE (pág. 17). 	<p>Modo surf <input type="checkbox"/> Todos <input checked="" type="checkbox"/></p>
<p>Selecciona el idioma para los menús de la pantalla. (pág. 14)</p>	<p>Idioma <input type="text"/></p>
<p>Ajusta el reloj (pág. 14)</p>	<p>Reloj <input type="text"/></p>
<p>Establece los canales (pág. 32)</p>	<p>Programa canal <input type="text"/></p>
<p>Seleccione la terminal y la etiqueta del equipo externo. (pág. 35)</p>	
<p>[Componente 1/Componente 2/HDMI 1/HDMI 2/HDMI 3/Video 1/Video 2] Para impedir el aullido y la oscilación de la imagen, detenga la salida de la imagen y el sonido especificados en este menú (pág. 35). (Sí/No)</p>	
<p>Impide la "Retención de imagen" con desplazamiento. (Automático/Siempre)</p> <ul style="list-style-type: none"> ● Automático: Cambia automáticamente la imagen visualizada. ● Siempre: Cambia la imagen visualizada cada (1/2/3/4) minutos conforme a lo establecido en el menú de "Tiempo". 	<p>Pixel orbiter <input type="checkbox"/> Automático <input checked="" type="checkbox"/></p>
<p>Establece el tiempo para el ajuste "Pixel orbiter - Siempre". (1/2/3/4)</p>	<p>Tiempo <input type="text" value="4"/></p>
<p>Aumenta el brillo de la barra lateral (No/Bajo/Medio/Alto) (modo 4:3 solamente)</p> <ul style="list-style-type: none"> ● El ajuste recomendado es "Alto" para impedir la "Retención de imagen". (pág. 43) 	<p>Barra lateral <input type="checkbox"/> Bajo <input checked="" type="checkbox"/></p>
<p>Pulse OK para iniciar el "Desplazamiento" horizontal en la pantalla. (pág. 43)</p>	<p>Barra vertical en movimiento <input type="checkbox"/></p>
<p>Controla el equipo conectado a los terminales HDMI (pág. 26) (Sí/No)</p> <ul style="list-style-type: none"> ● "Apaga control", "Prende control" y "Altavoz inicial" no se pueden seleccionar si está seleccionado "No". 	<p>VIERA Link <input type="checkbox"/> Sí <input checked="" type="checkbox"/></p>
<p>Establece "Apaga control" de los equipos de conexión HDMI (pág. 26). (Fijar/No)</p>	<p>Apaga control <input type="checkbox"/> Fijar <input checked="" type="checkbox"/></p>
<p>Establece "Prende control" de los equipos de conexión HDMI (pág. 26). (Fijar/No)</p>	<p>Prende control <input type="checkbox"/> Fijar <input checked="" type="checkbox"/></p>
<p>Selecciona los altavoces predeterminados (pág. 26) (Interno/Externo)</p>	<p>Altavoz inicial <input type="checkbox"/> Interno <input checked="" type="checkbox"/></p>
<p>Enciende automáticamente el televisor cuando se enciende el receptor de televisión por cable ó un dispositivo conectado. (No/Sí)</p> <ul style="list-style-type: none"> ● El cronómetro de apagado y el temporizador de encendido / apagado no funcionará si se establece "Autoencendido". (pág. 36) 	<p>Autoencendido <input type="checkbox"/> No <input checked="" type="checkbox"/></p>
<p>Para conservar energía, el televisor se apaga automáticamente cuando no se recibe ninguna señal y no se realiza ninguna operación durante más de 10 minutos. (Sí/No)</p> <p>Nota</p> <ul style="list-style-type: none"> ● No se utiliza cuando se configura "Autoencendido", "Cronómetro", "Bloqueo", "Modo SD", o el canal digital. ● "Apaga sin señal fue activado" se visualizará durante unos 10 segundos cuando el televisor se encienda por primera vez después de desconectarse la alimentación mediante "Apaga sin señal". ● La visualización en pantalla mostrará parpadeando los números 3, 2 y 1 para indicar los últimos tres (3) minutos que quedan hasta que se produzca el apagado. 	<p>Apaga sin señal <input type="checkbox"/> Sí <input checked="" type="checkbox"/></p>
<p>Para ahorrar energía, el TV se apaga automáticamente cuando no se realiza ninguna operación con las teclas del mando a distancia o del panel delantero durante más de 3 horas. (No/Sí)</p> <p>Nota</p> <ul style="list-style-type: none"> ● No se utiliza cuando se configura "Autoencendido" o "Cronómetro". ● "Apaga sin operación fue activado" se visualizará durante unos 10 segundos cuando el televisor se encienda por primera vez después de desconectarse la alimentación mediante "Apaga sin operación". ● La visualización en pantalla mostrará parpadeando los números 3, 2 y 1 para indicar los últimos tres (3) minutos que quedan hasta que se produzca el apagado. 	<p>Apaga sin operación <input type="checkbox"/> No <input checked="" type="checkbox"/></p>
<p>Póngalo en "Sí" para reproducir automáticamente tarjetas SD. (Sí/No)</p>	<p>Reproducir tarjeta SD auto <input type="checkbox"/> ON <input checked="" type="checkbox"/></p>
<p>Visualiza la versión del televisor y la licencia del software.</p>	<p>Acerca de <input type="text"/></p>
<p>Al realizar la reposición se cancelarán todos los elementos establecidos con Ajuste como, por ejemplo, los ajustes de canales. (pág. 32)</p>	<p>Restaurar <input type="text"/></p>

Ajustes / Configuraciones (alternativas)	
<p>Selecciona el modo para seleccionar canales con el botón de canal arriba/abajo (Todos/Favoritos/Sólo digital/Sólo analógico)</p>	
<p>Llama a un canal favorito. (pág. 17)</p>	
<p>Visualiza subtítulos ocultos. (pág. 34) (No/Sí)</p>	
<p>Cambia el identificador de emisora. (pág. 33)</p>	
<p>Compruebe la intensidad de la señal si se encuentran interferencias o se congela una imagen digital. (pág. 33)</p>	

VIERA Link™ “HDAVI Control™”*

* Control simultáneo de todos los componentes de Panasonic equipados con “HDAVI Control” utilizando un botón de un mando a distancia.

VIERA Link™ es un nuevo nombre para EZ Sync™.

Disfrute de la interoperabilidad HDMI adicional con los productos Panasonic que tienen la función VIERA Link “HDAVI Control”. Este televisor soporta la función “HDAVI Control 3”.

Las conexiones a algunos equipos (grabadora DVD DIGA, videocámara HD, dispositivo de cine para casa RAM, reproductor de cine para casa, amplificador, etc.) con cables HDMI le permiten hacer interfaz automáticamente.

El equipo con la función “HDAVI Control” permite las operaciones siguientes:

- Cambio de entrada automático (pág. 27)
- prende control (pág. 27)
- apaga control (pág. 27)
- Altavoz inicial (pág. 27)
- Reproducción de cine para casa con un toque (pág. 27)
- Control de altavoces (pág. 29)

El equipo con la función “HDAVI Control 2” (o más) permite realizar las operaciones siguientes:

- Control VIERA Link sólo con el mando a distancia del TV (para “HDAVI Control 2” ó “HDAVI Control 3”) (pág. 29)
- Suministro de la información de ajuste (para “HDAVI Control 3”) (pág. 27)
- Función de sincronización automática de voz (para “HDAVI Control 3”) (pág. 27)
- Grabación directa del televisor (para “HDAVI Control 3”) (pág. 29)

VIERA Link “HDAVI Control”, basada en las funciones de control provistas por HDMI, una norma industrial conocida como HDMI CEC (control electrónico de consumidores), es una función única que nosotros hemos desarrollado y agregado. Como tal, su funcionamiento con equipos de otros fabricantes que soportan HDMI CEC no puede ser garantizado.

Consulte los manuales individuales de los equipos de otros fabricantes que soportan la función VIERA Link.

■ **Para la primera vez / Cuando se agrega un equipo nuevo, se reconecta un equipo o se cambia la instalación después de hacer la conexión, encienda el equipo y luego encienda el televisor.**

Seleccione el modo de entrada al HDMI 1, HDMI 2 ó HDMI 3 (pág. 20) y asegúrese de que la imagen se visualice correctamente.

■ Cable HDMI

Esta función necesita de un cable que cumpla con la norma HDMI (completamente cableado). Los cables que no cumplan con la norma HDMI no se pueden utilizar.

Se recomienda utilizar un cable HDMI de Panasonic. Número de pieza recomendada:

RP-CDHG10 (3,3 pies/1,0 m), RP-CDHG15 (4,9 pies/1,5 m), RP-CDHG20 (6,6 pies/2,0 m), RP-CDHG30 (9,8 pies/3,0 m), RP-CDHG50 (16,4 pies/5,0 m)

* Para conocer detalles de las conexiones del equipo externo, consulte los manuales de instrucciones del equipo.

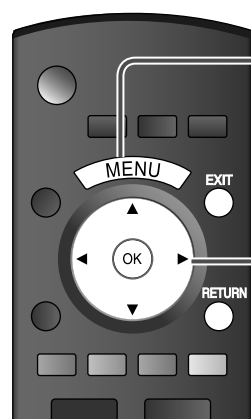

1

Siga las indicaciones ① - ⑤ de “Ajuste VIERA Link”. (pág. 21)

2

Selección ajustes

Ajuste VIERA Link	
VIERA Link	Sí
Apaga control	Fijar
Prende control	Fijar
Altavoz inicial	Interno

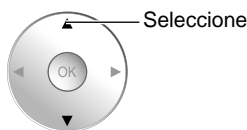

■ **Pulse para salir de la pantalla de menú**



■ **Para volver a la pantalla anterior**



3

Establezca

Ajuste VIERA Link	
VIERA Link	Sí
Apaga control	Fijar
Prende control	Fijar
Altavoz inicial	Externo

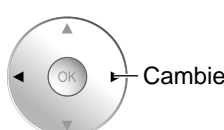

Cambio de entrada automático

Prende control

Apaga control

Altavoz inicial

Reproducción de cine para casa con un toque

Suministro de información de ajuste (para “HDAVI Control 3”)

Función de sincronización automática de voz (para “HDAVI Control 3”)

Al empezar la reproducción de DIGA, reproductor de cine para casa ó equipo de cine para casa RAM, la entrada del televisor cambia automáticamente a la entrada correspondiente al equipo de reproducción.

- Para el equipo de cine para casa RAM, los altavoces cambian automáticamente al modo de cine para casa. Si se utiliza la operación DIGA, la entrada del televisor cambia automáticamente a DIGA y se visualiza el menú DIGA.

Cuando se selecciona "Fijar" (pág. 25), el televisor se enciende automáticamente y cambia a la entrada HDMI apropiada siempre que el equipo compatible con "VIERA Link" se enciende inicialmente y se selecciona el modo de reproducción.

Cuando se selecciona "Fijar" (pág. 25) y se apaga el televisor, todos los equipos compatibles con VIERA Link que están conectados se apagan también automáticamente.

- La DIGA (Grabadora DVD de Panasonic) no se apagará si aún está en el modo de grabación.

Aviso: El televisor permanece encendido aunque se apague el equipo compatible con VIERA Link.

"Interno" es el ajuste predeterminado. Para poner el sistema de cine para casa como altavoces predeterminados, cambie la configuración de altavoces predeterminada de "Interno" a "Externo". El sonido saldrá del sistema de cine para casa siempre que se suministre alimentación al televisor.

Si se pulsa la tecla "ONE TOUCH PLAY" en el control remoto del equipo para el sistema de cine para casa, la secuencia de operaciones siguientes se realiza automáticamente.

- ① La alimentación del sistema de cine para casa se conecta y empieza la reproducción.
- ② El televisor se enciende y se muestra la pantalla de reproducción.
- ③ El audio se silencia y el televisor cambia al modo de cine para casa.

Alguna información de ajuste del televisor se puede transmitir a cada equipo (grabadora/equipo de cine para casa/ reproductor) con la función "HDAVI Control 3" conectada al televisor mediante un cable HDMI.

Datos que se pueden transmitir		grabadora	equipo de cine para casa	reproductor
①	Puesta del idioma de visualización en pantalla (English/Español/Français)	○	○	○
②	Relación de aspecto del panel (16:9, fija)	○	○	○
③	Información de subtítulos ocultos			
	Modo	○	---	---
	Tipo de CC	○	---	---
	Ajustes digitales	○	---	---
④	Información de canal			
	Señal de entrada	○	---	---
	Lista de canale	○	---	---
	Información de títulos	○	---	---

Nota

- Hay una posibilidad de que la información del idioma GUI se pueda poner desde todos los equipos con la función HDMI CEC conectada al televisor mediante un cable HDMI. Dependiendo de las condiciones de funcionamiento o de la especificación de cada pieza del equipo, el ajuste puede que sea aplicable o no lo sea.
- Para conocer detalles del funcionamiento del equipo externo, lea los manuales de instrucciones del equipo.

[Para grabadora]

- Mientras transmite información del televisor no puede hacer ninguna otra operación con el control remoto, excepto usar la tecla de conexión/desconexión de la alimentación. Además, cuando apaga la unidad, la transmisión se interrumpirá (sólo cuando maneje información de canales ④).

Reduce al mínimo los retardos de sincronización de voz entre la imagen y el sonido cuando se hace la conexión a un sistema de cine para casa o a un amplificador de Panasonic.

VIERA Link™ “HDAVI Control™”*

Con la función “HDAVI Control” del menú “VIERA Link” puede disfrutar de un funcionamiento más conveniente. Para conocer más detalles de la función “HDAVI Control”, consulte la pág. 26.

1 Visualización del menú VIERA Link

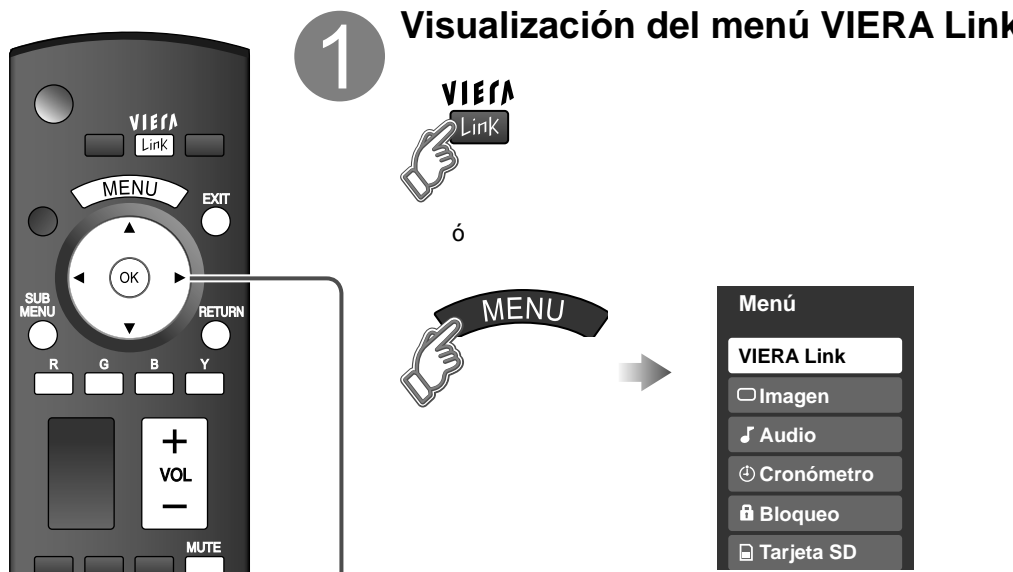

2 Seleccione el elemento

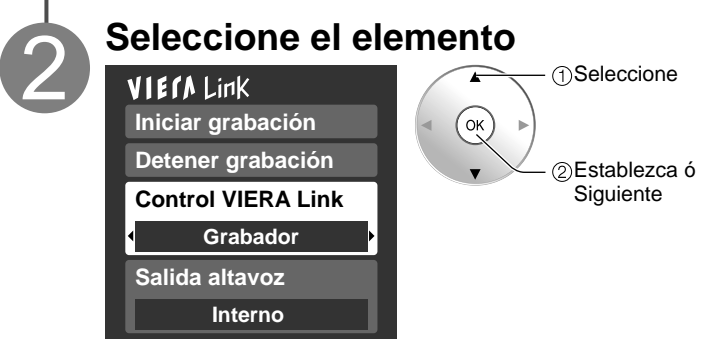

3 Seleccione

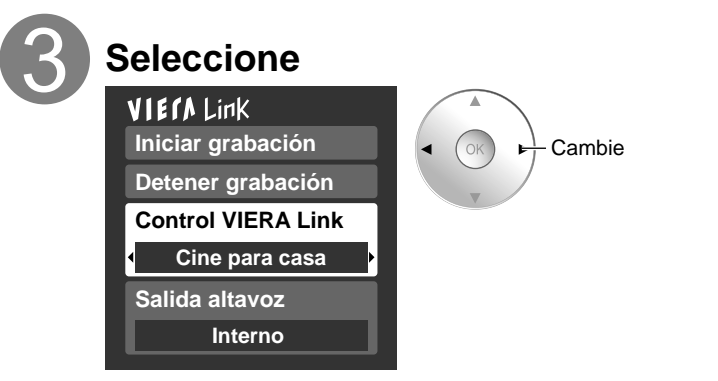

4 Establezca

■ Pulse para salir de la pantalla de menú



■ Para volver a la pantalla anterior

RETURN



Control de altavoces

Control VIERA Link sólo con el mando a distancia del TV

(para “HDAVI Control 2” ó “HDAVI control 3”)

Grabación directa del televisor (para “HDAVI Control 3”)

(Continuación)

Para la salida de audio puede seleccionar los altavoces de cine para casa o del televisor.

Controle los altavoces de cine para casa con el control remoto del televisor.

Esta función sólo está disponible cuando está conectado un amplificador o reproductor de cine para casa de Panasonic.

① **Seleccione “Salida altavoz”**

② **Seleccione “Externo” ó “Interno”**

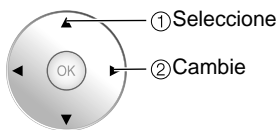

■ **Externo:** Ajuste para el equipo

Subida/bajada del volumen →



Silenciamiento del sonido →



- El sonido del televisor se silencia.
- Cuando se apaga el equipo, los altavoces del televisor se activan.
- Al seleccionar “Externo”, el equipo se enciende automáticamente si está en el modo de espera.

■ **Interno:** Los altavoces del televisor están activados.

En el menú VIERA Link, usted puede seleccionar el equipo conectado mediante HDMI y acceder a él rápidamente. Continúe utilizando el control remoto de su televisor para utilizar el equipo, apuntándolo al televisor.

① **Seleccione “Control VIERA Link”**

② **Seleccione el equipo al que quiera acceder.**
(Grabador/Cine para casa/Reproductor/Videocámara)

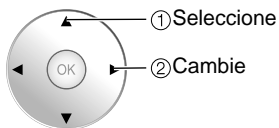

Sólo puede seleccionar los elementos disponibles.

■ **Control remoto del televisor disponible**

	Mover el cursor/Seleccionar
	Configurar/Acceder
	Volver al menú anterior
	Visualizar el menú de funciones del equipo
	Disponible cuando se visualiza la finalidad de las teclas

③ **Utilice el equipo con el control remoto del televisor, apuntándolo al televisor.**

- Para utilizar el equipo, lea el manual del mismo.

Grabación inmediata en la grabadora del programa actual.

① **Seleccione “Iniciar grabación”**

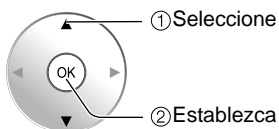

② **Seleccione “Detener grabación” cuando quiera detener la grabación**

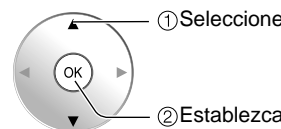
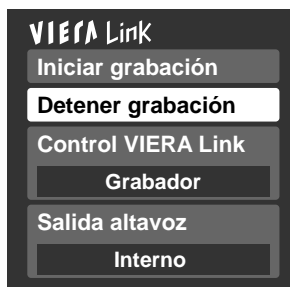

- Para hacer una grabación óptima puede que sea necesario hacer ajustes en la grabadora. Para conocer detalles, lea el manual de la grabadora.

- La grabación no se parará automáticamente cuando termine el programa.

Bloqueo

Puede bloquear canales ó programas especificados para impedir que los niños vean su contenido censurable.

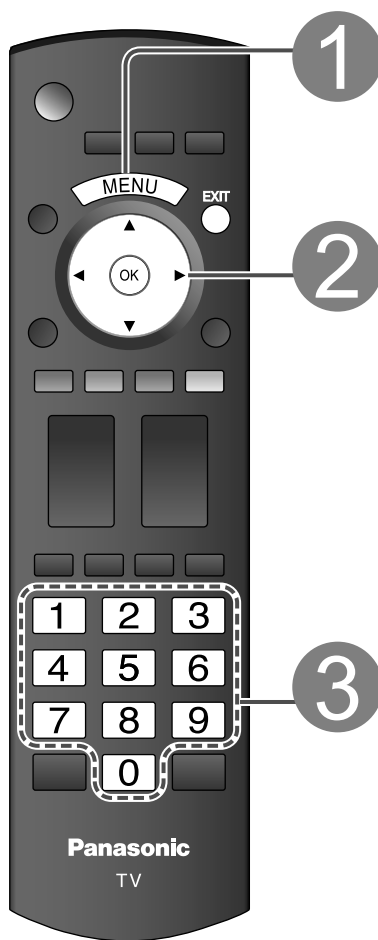

1 Visualice el menú



2 Seleccione "Bloqueo".

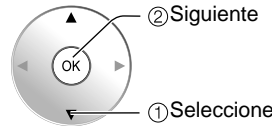
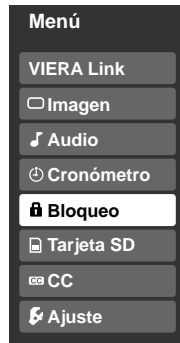

② Sigüiente Cada vez que visualice el menú Bloqueo se le pedirá que introduzca su contraseña.

3 Introduzca su contraseña de 4 dígitos.

Para ver un programa bloqueado ó cambiar los ajustes de calificación deberá introducir un código de 4 dígitos.

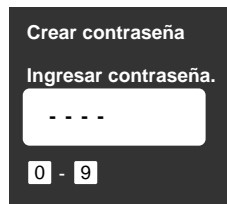

- Si es la primera vez que introduce una contraseña, introduzca el número dos veces en orden para registrarlo.

■ Pulse para salir de la pantalla de menú



Precaución

- Anote su contraseña por si la olvida. (Si ha olvidado su contraseña, consulte a su concesionario local.)

Nota

- Cuando seleccione un canal bloqueado se visualizará un mensaje que le permitirá ver el canal si usted introduce su contraseña.

4 Seleccione el modo de bloqueo.

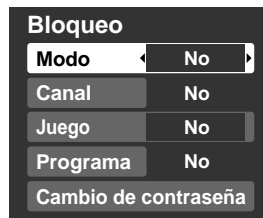

No: Desbloquea toda la configuración de bloqueo de "Canal", "Juego" y "Programa".

Total: Bloquea todas las entradas independientemente de la configuración de bloqueo "Canal", "Juego" y "Programa".

Usuario: Bloquea las entradas especificadas de "Canal", "Juego" y "Programa".

5 Seleccione el elemento

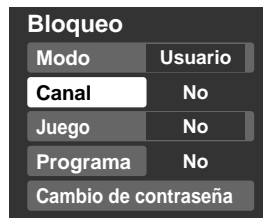

- "Canal", "Juego" y "Programa" se pondrán grises a menos que se seleccione "Usuario" en "Modo".

6 Establezca

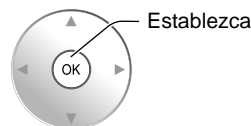

■ Para seleccionar el canal ó la clasificación del programa que va a bloquear

Bloqueo de canal

Seleccione hasta 7 (1-7) canales para bloquearlos. Estos canales se bloquearán independientemente de la clasificación del programa.

- ① Seleccione “Modo” y póngalo en “Usuario”.
- ② Seleccione el canal que va a bloquear.

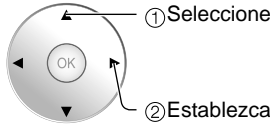
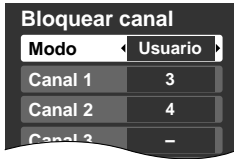

- Para bloquear/desbloquear todos los canales: Seleccione “Modo” y póngalo en “Total” o en “No”.

Total: Bloquea todos los canales
No: Desbloquea todos los canales

Juego

Bloquea Canal 3, Canal 4 y las entradas externas.

Seleccione “Juego” en ⑤ y póngalo en “Sí”.

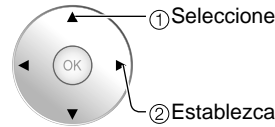

Sí: Bloquea
No: Desbloquea

Bloqueo de programa

■ Para establecer el nivel de clasificación

La tecnología “V-chip” permite que los programas restringidos sean bloqueados según las clasificaciones de televisión.

- ① Seleccione “Modo” y póngalo en “Sí”.



- ③ Seleccione la clasificación que va a bloquear.

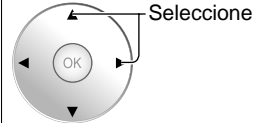

Ejemplo de “MPAA” (clasificaciones para películas de los EE.UU.)

No	Sin clasificación
G	Público en general: Todos los públicos
PG	Se recomienda el acompañamiento de los padres
PG-13	Aviso para los padres: No es apropiado para menores de 13 años
R	Restringido: Los menores de 17 años necesitan ser acompañados por los padres ó una persona adulta
NC-17	No se admite que ningún menor de 17 años vea el programa
X	Adultos solamente

- ② Seleccione la categoría de calificación que quiera seguir.

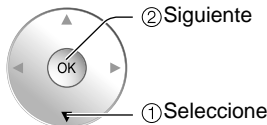

- Para obtener otra información (pág. 39)

■ Para desactivar la grabación del programa bloqueado

- ➔ Seleccione “Salida a monitor” y póngalo en “Sí”.



MPAA: Clasificaciones para películas de los EE.UU.
U.S.TV: Clasificaciones para programas de televisión de los EE.UU.
C.E.L.R.: Clasificaciones para el inglés de Canadá
C.F.L.R.: Clasificaciones para el francés de Canadá

Cambio de contraseña

■ Para cambiar la contraseña

- ① En ④, seleccione “Cambio de contraseña” y pulse OK
- ② Introduzca dos veces la nueva contraseña de 4 dígitos.

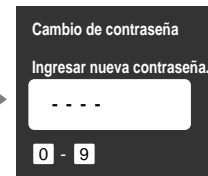
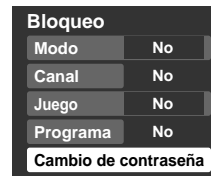

Nota

- Este televisor ha sido diseñado para soportar el “Downloadable U.S. Region Rating System” cuando se encuentre disponible. (Sólo está disponible en los EE.UU.)
- La clasificación No es independiente de otras clasificaciones.
- Cuando bloquee un nivel de clasificación específico basado en la edad, la clasificación No y cualquier otra clasificación más restrictiva también se bloquearán.

Edición y configuración de canales

Los ajustes del canal actual se pueden cambiar según sus necesidades y las condiciones de la recepción.



1 Visualice el menú



2 Seleccione "Ajuste".

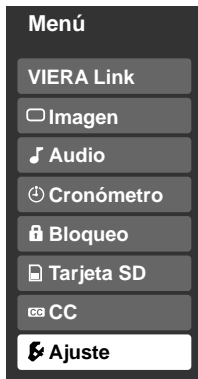

3 Seleccione "Programa canal".

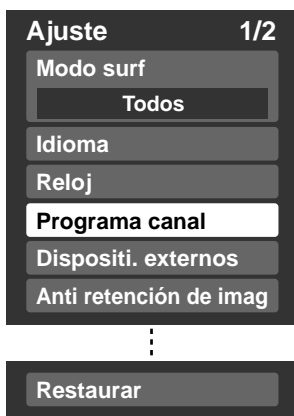

4 Seleccione la función



5 Establezca

■ Para restablecer los ajustes del menú Ajuste

- 1 Seleccione "Restaurar" en el menú Ajuste (3) y pulse OK.
- 2 Introduzca su contraseña de 4 dígitos con los botones de números.
- 3 Seleccione "Sí" en la pantalla de confirmación y pulse OK.

Auto
Ajuste automático

Manual
Ajuste manual

Medidor de señal
Compruebe la intensidad de la señal.

Busca y agrega automáticamente los canales que pueden recibirse en la memoria.

- 1 **Seleccióne "Entrada ANT"**
 ➔ Seleccióne Cable ó Antena (pág. 15)

- 2 **Seleccióne "Auto"**

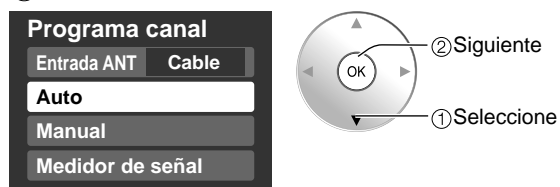

- 3 **Seleccióne el modo de exploración** (pág. 15)

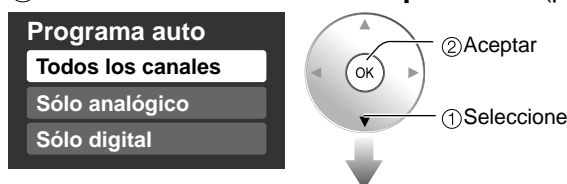

Las configuraciones se hacen automáticamente

- Después de finalizar la búsqueda, seleccióne "Aceptar" (vea debajo de 5).
- Todos los canales memorizados previamente se borrarán.

Utilice este procedimiento cuando cambie la configuración de los canales de recepción ó cuando cambie la visualización de los canales. Además, utilícelo también para agregar ó brincar manualmente canales que se encuentran en la lista de canales. Puede seleccióne un modo de sintonización de canal (Sólo digital/Sólo analógico) en "Modo surf". (pág. 25)

- 1 **Seleccióne "Editar"**

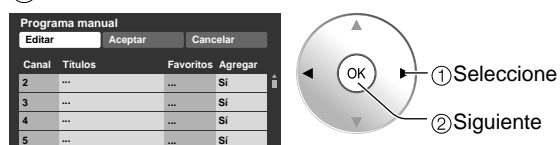

- 2 **Seleccióne el elemento que quiera editar.**

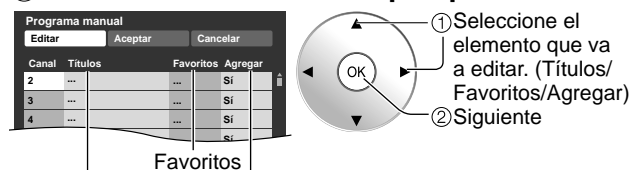

- **Títulos:** Cambio del identificador de emisoras
- **Favoritos:** Registra los canales en la lista de favoritos.
- **Agregar:** Agrega ó brinca canales Encendido/apagado de sintonía secuencial

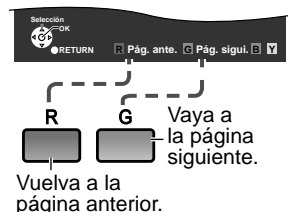

- 3 **Edite**

- **Títulos**

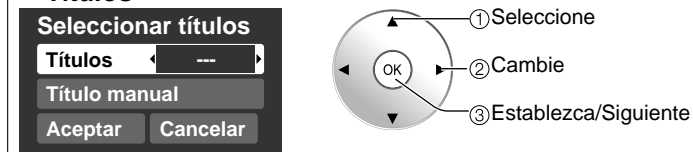

Títulos
 Seleccióne el identificador de emisora.

Título manual
 Cambio de nombre (máximo de 7 caracteres disponibles)

- **Favoritos**



Configurar favorito Seleccióne el número.

- **Agregar**
 Pulse OK para seleccióne "Si" (agregar) ó "No" (brincar). ➔ RETURN

- 4 **Mueva el cursor al número del canal**



- 5 **Seleccióne "Aceptar"**



Para cancelar la edición

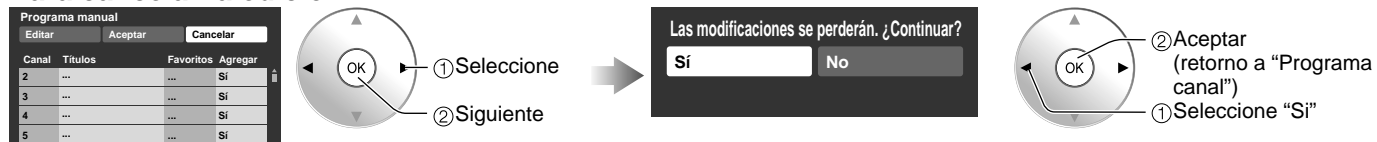

Compruebe la intensidad de la señal si se encuentra interferencia ó se congela una imagen digital.

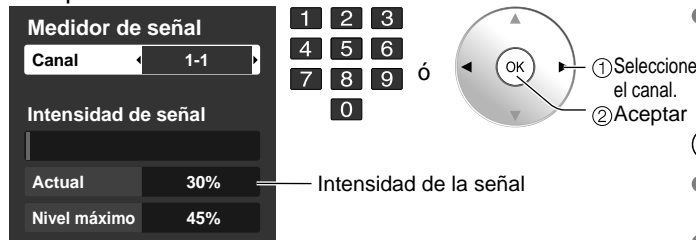

- Si la señal es débil compruebe la antena. Si no encuentra ningún problema, consulte a su concesionario local.

Nota

- No está disponible si se seleccióne "Cable" en "Entrada ANT" (vea más arriba).
- Sólo es eficaz para los canales digitales.

- Mientras está activado "Bloqueo" (pág. 30), si se seleccióne "programa canal", se visualizará "Ingresar contraseña".

Subtítulos

1 Visualice el menú

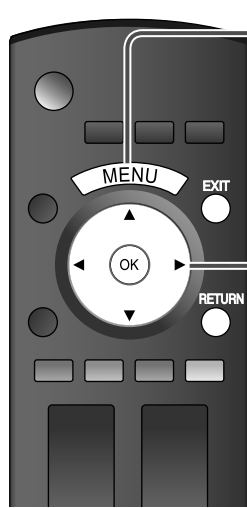

2 Seleccione "CC".

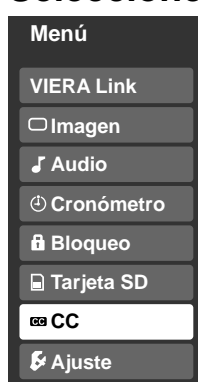

■ Pulse para salir de la pantalla de menú

EXIT



La televisión incluye un decodificador incorporado capaz de proporcionar una visualización de texto del audio. El programa que esté siendo transmitido deberá tener información de subtítulos ocultos (CC). (pág. 40)

■ **Seleccione el elemento y establézcalo.**

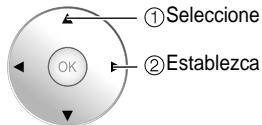
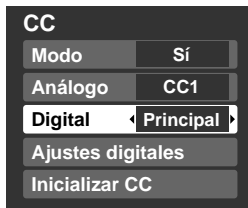

- La configuración en "Análogo" ó "Digital" depende de la emisora.

Modo

Seleccione "Sí" (cuando no se utilice "No").

Análogo

(Elija el servicio de subtítulos de las emisiones analógicas.)

CC1-4: Información relacionada con las imágenes (Aparece en la parte inferior de la pantalla.)

T1-4: Información textual (Aparece en toda la pantalla.)

Digital

(El menú Subtítulos digitales le permite configurar la forma en que va a ver los subtítulos digitales.)

Presione para seleccionar la opción.

- "Principal", "Secund.", "Servicio 3", "Servicio 4", "Servicio 5", "Servicio 6"

CC
Visualización de subtítulos

■ **Para hacer configuraciones de visualización más a fondo en los programas digitales**

- ① Seleccione "Ajustes digitales" y pulse OK.
- ② Seleccione el elemento y establézcalo.



- Tamaño: Tamaño del texto
- Letra: Fuente del texto
- Estilo: Estilo del texto (Elevado, Deprimido, etc.)
- Frente: Color del texto
- Opacidad frontal: Opacidad del texto
- Fondo: Color de la caja de texto
- Fondo oscuro: Opacidad de la caja de texto
- Contorno: Color del contorno del texto (Identifique las opciones de configuración en la pantalla.)

- **Para restablecer la configuración**
Seleccione "Inicializar CC" y pulse OK.

Títulos de entradas/Salida a monitor

1 Visualice el menú y seleccione "Ajuste".

2 Seleccione "Dispositi. externos".

■ Pulse para salir de la pantalla de menú
EXIT

3 Seleccione "Títulos de entradas" ó "Salida a monitor"

● Títulos de entradas/Salida a monitor
● Subtítulos

Títulos de entradas
Etiquetas de visualización de dispositivos externos

Los dispositivos conectados a los terminales de entrada externos se pueden etiquetar para identificarlos más fácilmente durante la selección de entrada. (En el modo de selección de entrada de la página 20 ②)

■ **Seleccione el terminal y la etiqueta del equipo externo.**

Títulos de entradas	
Componente 1	Componente 1
Componente 2	Componente 2
HDMI 1	HDMI 1
HDMI 2	HDMI 2
HDMI 3	JUEGO
Video 1	Video 1
Video 2	JUEGO



- Terminales: Comp. 1-2/HDMI 1-3/Video 1-2
- Etiqueta: BRINCAR*/VCR/DVD/CABLE/DBS/PVR/JUEGO/AUX/RECEPTOR/[BLANCO]
- * Si se selecciona "BRINCAR", al pulsar el botón TV/VIDEO se omitirá la entrada.
- Cada título seleccionado se visualizará en la pantalla "Seleccionar entrada". (pág. 20)

Para impedir el aullido y la oscilación de la imagen, detenga la salida de la imagen y el sonido especificados en este menú (pág. 25)

■ **Seleccione el terminal y ponga "No"**

Salida a monitor	
Componente 1	Sí
Componente 2	Sí
HDMI 1	Sí
HDMI 2	Sí
HDMI 3	Sí
Video 1	No
Video 2	Sí

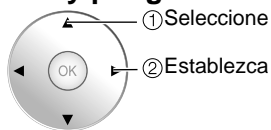

- Seleccione "No" para detener la salida de imagen y sonido. (Video 1/Video 2)
- Componente 1/Componente 2/HDMI 1/HDMI 2/HDMI 3 no pueden dar salida a señales de vídeo, independientemente del ajuste de "Salida a monitor". Cuando se conecte un equipo (STB, DVD, etc.) a los terminales HDMI ó COMPONENT sólo se podrán obtener señales de audio. Por los terminales de salida no pueden pasar señales de vídeo.

Salida a monitor
Pare la salida de imagen y sonido

Funciones avanzadas

Utilización del temporizador

El televisor se puede encender/apagar automáticamente en la fecha y a la hora designadas.

- El reloj deberá estar puesto en hora antes de hacer los ajustes de la hora de encendido/apagado. (pág. 14)
- El cronómetro de apagado y el temporizador de encendido / apagado no funcionará si se establece "Autoencendido". (pág. 25)



1 Visualice el menú



2 Seleccione "Cronómetro".

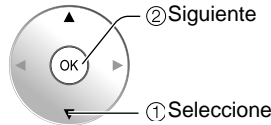
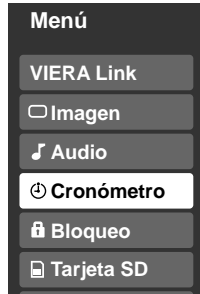

3 Seleccione el temporizador que va a establecer.

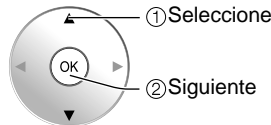
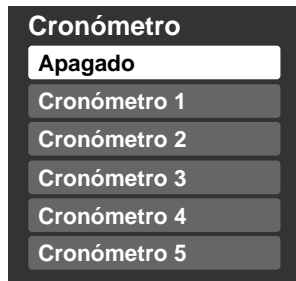

- Apagado** Se apaga automáticamente.
- Cronómetro 1** Se enciende automáticamente. (Se pueden establecer 5 temporizadores.)
- Cronómetro 5**

4 Establezca el temporizador.

■ Pulse para salir de la pantalla de menú

EXIT



■ Para volver a la pantalla anterior

RETURN



Nota

- El televisor se apaga automáticamente después de pasar 90 minutos cuando se enciende mediante el Cronómetro. Esto se cancelará si se selecciona Apagar ó se presiona una tecla.

■ Para establecer "Apagado" (Temporizador de apagado)

Pulse para que la unidad se apague automáticamente después de transcurrir un tiempo preseleccionado.

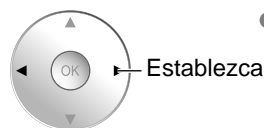

- 0/30/60/90 (minutos)

■ Para establecer "Cronómetro 1-5" (Temporizador de encendido/apagado)

Seleccione el elemento y establézcalo.



Canal Seleccione el canal

Día Seleccione el día

DOM, LUN, MAR, MIE, JUE, VIE, SAB,
(Visualiza la fecha futura más próxima)
LUN-VIE, SAB-DOM, DIARIO, C/U DOM, C/U LUN,
C/U MAR, C/U MIE, C/U JUE, C/U VIE, C/U SAB

Encender La hora de encendido.

Apagar La hora de apagado.

Fijar Ajuste del temporizador (Sí/No)

Conexiones AV recomendadas

Estos diagramas muestran nuestras recomendaciones sobre cómo conectar el televisor a varios equipos. Para hacer otras conexiones, consulte las instrucciones de cada equipo y las especificaciones. Para obtener ayuda adicional, visite nuestro sitio Web www.panasonic.com.

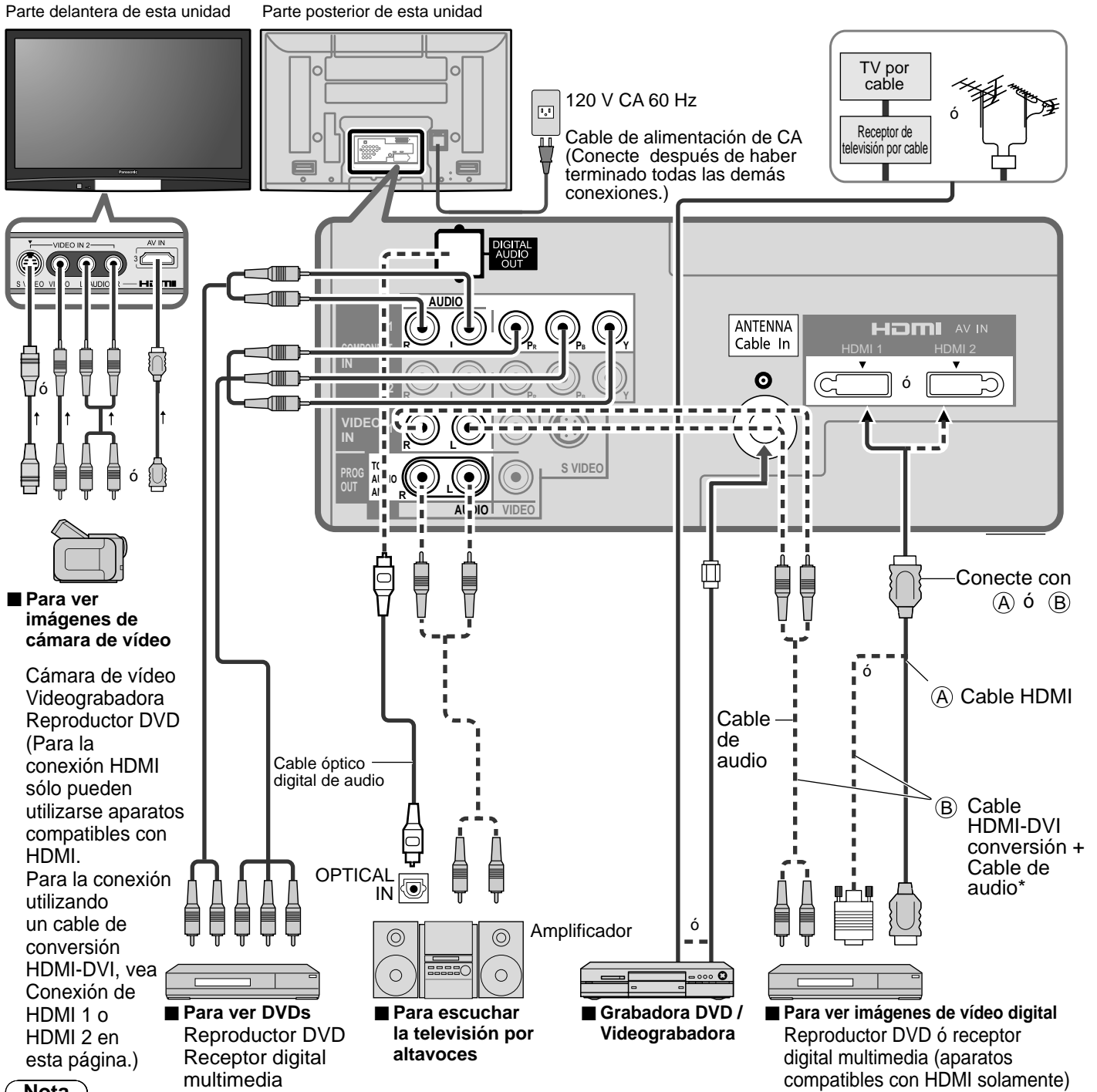

● Conexiones AV recomendadas
● Utilización del temporizador

Funciones avanzadas

Nota

- Las señales de entrada de vídeo y audio conectadas a un terminal especificado en "Salida a monitor" (pág. 35) no pueden salir por los terminales "PROG OUT". Sin embargo, sí se obtendrá salida de audio por el terminal "DIGITAL AUDIO OUT".
- Para impedir el aullido y la oscilación de la imagen, establezca la configuración "Salida a monitor" cuando conecte la videogradora mediante una conexión en bucle. (pág. 24, 35)

- Cuando se conecte un equipo (STB, DVD, etc.) a los terminales HDMI ó COMPONENT sólo se podrán obtener señales de audio. Por los terminales de salida no pueden pasar señales de vídeo.
 - Cuando se reciban señales de canales digitales, todos los formatos digitales se convertirán en sentido descendente a vídeo NTSC compuesto para salir por los terminales PROG OUT.
- * Consulte las páginas 22 y 23 para hacer la instalación cuando use un cable de audio analógico externo con un cable HDMI a DVI.

Siga los diagramas de conexiones de abajo para hacer el control HDAVI de un solo equipo AV como, por ejemplo, una Grabadora DVD(DIGA), un equipo de cine para casa RAM ó un reproductor de cine para casa.

Consulte la página 26-29 para conocer la configuración del menú Ajuste e información de control adicional.

- Los cables HDMI y/u ópticos no son suministrados.

Si se cambia la conexión (o configuración) del equipo compatible con el control HDAVI, desconecte la alimentación de esta unidad y vuelva a conectarla mientras la alimentación de todos los equipos está conectada (para que esta unidad reconozca correctamente el equipo conectado) y compruebe que funcione el Grabadora DVD(DIGA), el equipo de cine para casa RAM y el reproductor de cine para casa.

Nota

- Se recomienda HDMI 1.

Cuando se conecta a HDMI 2/HDMI 3, ponga el modo de entrada en HDMI 2/HDMI 3 (pág. 20) inicialmente antes de conectar a HDMI 2/HDMI 3. Después de hacer la conexión, confirme las funciones de control de HDMI (págs 26-29).

■ Conexión de esta unidad Grabadora DVD(DIGA), sistema de cine para casa RAM o reproductor de cine para casa

- Para Grabadora DVD(DIGA): Conecte con cable HDMI
 - Para equipo de cine para casa RAM ó reproductor de cine para casa: Conecte con cable HDMI y con cable de audio.
- Si no conecta el cable de audio no puede oír el programa de televisión a través del sistema de cine para casa.

■ Conexión de esta unidad a una Grabadora DVD(DIGA) y amplificador AV

Cuando utilice un receptor de audio-vídeo "VIERA Link" y una Grabadora DVD(DIGA) compatible, utilice una conexión en cadena como se muestra abajo.

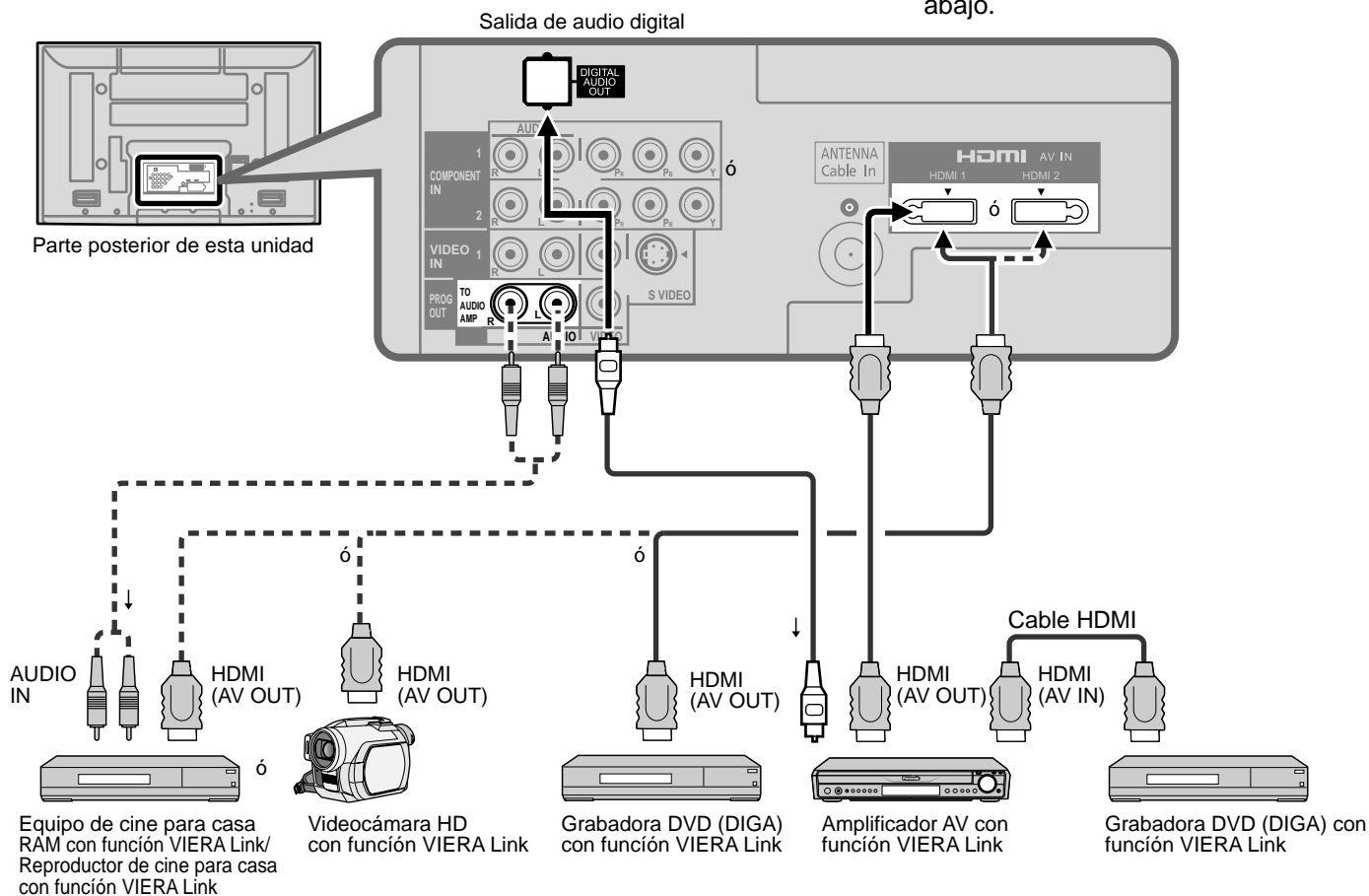

- Con esta unidad se puede controlar un amplificador AV y un Grabadora DVD(DIGA).
- Asegúrese de conectar el amplificador AV entre esta unidad y el Grabadora DVD(DIGA).

■ Configuración de esta unidad después de la conexión

Después de hacer las conexiones como se muestra arriba, ponga "VIERA Link" (bajo "Ajuste VIERA Link") en "Sí" utilizando el menú Ajuste (pág. 21, 24-25).

Nota

- Los equipos HDMI individuales tal vez requieran configuraciones de menús específicas adicionales para cada modelo. Consulte sus manuales de instrucciones respectivos.
- Cuando el audio de otro equipo conectado a esta unidad a través de HDMI salga utilizando "DIGITAL AUDIO OUT" de esta unidad, el sistema cambiará a audio 2CH. (Cuando conecte a un amplificador AV a través de HDMI podrá disfrutar de un sonido de calidad más alto.)
- Para conocer detalles de los cables HDMI utilizados para conectar equipos externos, consulte las instrucciones de funcionamiento del equipo.

Lista de clasificaciones para el bloqueo

La tecnología “V-chip” le permite bloquear canales ó programas según calificaciones estándar establecidas por la industria del entretenimiento. (pág. 31)

■ GRÁFICA DE CLASIFICACIONES DE PELÍCULAS PARA LOS EEUU (MPAA)

No	CONTIENE PROGRAMAS SIN RESTRICCIONES Y PROGRAMAS NA (NO APLICABLES). Las películas no tienen restricciones ó las restricciones no son aplicables.
G	PÚBLICO EN GENERAL. Se admiten a todos los públicos.
PG	SE SUGIERE LA SUPERVISIÓN DE LOS PADRES. Algún material puede no ser apropiado para los niños.
PG-13	SE RECOMIENDA ENCARECIDAMENTE LA SUPERVISIÓN DE LOS PADRES. Algún material puede no ser apropiado para los niños menores de 13 años.
R	RESTRINGIDAS. Los jóvenes menores de 17 años y los niños necesitan estar acompañados de sus padres ó una persona adulta que los supervise.
NC-17	NO SE ADMITE AL PÚBLICO MENOR DE 17 AÑOS.
X	ADULTOS SOLAMENTE.

■ GRÁFICA DE CLASIFICACIONES DE PROGRAMAS DE TV PARA LOS EEUU (U. S. TV)

Grupo basado en edad	Clasificación basada en edad	Posibles selecciones de contenido	Descripción
NR (Si clasificación)	TV-NR	<ul style="list-style-type: none"> ● Viewable (Visible) ● Blocked (Bloqueado) 	No clasificado.
Youth	TV-Y	<ul style="list-style-type: none"> ● Viewable (Visible) ● Blocked (Bloqueado) 	Todos los niños. Los temas y elementos en este programa están especialmente diseñados para un público infantil, incluyendo niños de 2-6 años.
	TV-Y7	<ul style="list-style-type: none"> ● FV (Bloquear FV) ● Viewable (Visible) ● Blocked (Bloqueado) 	Dirigido a niños mayores. Los temas y elementos en este programa pueden incluir ligera violencia física ó cómica, ó puede asustar a niños menores de 7 años.
Guidance	TV-G	<ul style="list-style-type: none"> ● Viewable (Visible) ● Blocked (Bloqueado) 	Audiencia General. Contiene poca ó nada de violencia, nada de lenguaje fuerte, y poco ó nada de diálogo ó situaciones con contenido sexual.
	TV-PG	<ul style="list-style-type: none"> ● D,L,S,V (Todas seleccionadas) ● Cualquier combinación de D, L, S, V 	Guía de los padres sugerida. El programa puede contener lenguaje obsceno infrecuente, violencia limitada, diálogos ó situaciones sexualmente sugestivas.
	TV-14	<ul style="list-style-type: none"> ● D,L,S,V (Todas seleccionadas) ● Cualquier combinación de D, L, S, V 	Advertencia a los padres. Este programa puede contener temas sofisticados, contenido sexual, lenguaje inapropiado, y violencia más intensa.
	TV-MA	<ul style="list-style-type: none"> ● L,S,V (Todas seleccionadas) ● Cualquier combinación de L, S, V 	Sólo audiencia Madura. Este programa puede contener temas para adultos, lenguaje profano, violencia gráfica y contenido sexual explícito.

FV: FANTASIA/ CARICATURAS CON VIOLENCIA V: VIOLENCIA S: SEXO L: LENGUAJE OFENSIVO D: DIALOGO CON CONTENIDO SEXUAL

■ GRÁFICA DE CLASIFICACIONES PARA INGLÉS DE CANADÁ (C. E. L. R)

E	Exenta - La programación exenta incluye: noticias, deportes, documentales y otros programas de información, entrevistas, vídeos musicales y programas de variedades.
C	Programación para niños menores de 8 años. Sin lenguaje ofensivo, desnudos ni contenido sexual.
C8+	Programación considerada generalmente aceptable para niños de 8 años y menos. Sin blasfemias, desnudos ni contenido sexual.
G	Programación general para todos los públicos.
PG	Se sugiere la supervisión de los padres. Algún material puede no ser apropiado para los niños.
14+	La programación contiene temas que pueden no ser apropiados para el público menor de 14 años. A los padres se les avisa que no deben dejar ver estos programas a los niños ni a los jóvenes menores de 14 años.
18+	Mayores de 18 años. Programación limitada a los adultos. Contiene escenas de violencia constante ó de excesiva violencia.

■ GRÁFICA DE CLASIFICACIONES PARA FRANCÉS DE CANADÁ (C. F. L. R)

E	Exenta - La programación exenta.
G	General - Programación para público de todas las edades. No contiene violencia, ó el contenido de la misma es mínimo ó se muestra apropiadamente.
8 ans+	8+ General - No se recomienda para los niños pequeños. La programación es para un público diverso, pero contiene violencia de vez en cuando. Se recomienda la supervisión de adultos.
13 ans+	La programación tal vez no sea adecuada para niños menores de 13 años. Contiene pocas escenas de violencia ó una ó más escenas suficientemente violentas como para afectarlos. Se recomienda encarecidamente la supervisión de personas adultas.
16 ans+	La programación puede que no sea apropiada para menores de 16 años. Contiene frecuentes escenas de violencia ó de mucha violencia.
18 ans+	Programación limitada a los adultos. Contiene escenas de violencia constante ó de mucha violencia.

Precaución

- El sistema V-Chip que se utiliza en este aparato es capaz de bloquear los programas “NR” (no clasificados, no aplicables y ninguno) de acuerdo con las normas de la FCC indicadas en la Sección 15.120(e)(2). Si se elige la opción de bloqueo de programas “NR”, “podrán producirse resultados inesperados y posiblemente confusos, y usted tal vez no pueda recibir anuncios de emergencia ó ninguno de los tipos de programación siguientes”.
 - Anuncios de emergencia (mensajes EAS, avisos del tiempo y otros)
 - Programas locales • Noticias • Política • Anuncios de servicios públicos • Religión • Deportes • Tiempo

Información técnica

Subtítulos (CC)

- Para ver los CC de las emisiones digitales, establezca la relación de aspecto en COMP. (si está viendo con H-LLENO, JUSTO, ACERC o 4:3 faltarán caracteres).
- Los CC se pueden visualizar en el televisor si el receptor (receptor digital multimedia o receptor de satélite) tiene los CC encendidos usando la conexión de componente o HDMI al televisor.
- Si los CC está encendidos en el receptor y el televisor cuando la señal es 480i (excepto para la conexión HDMI), los CC puede que se superpongan en el televisor.
- Si un programa digital está saliendo en el formato analógico, los CC también saldrán en el formato analógico.
- Si la grabadora o el monitor de salida están conectados al televisor, los CC necesitarán configurarse en la grabadora o en el monitor de salida.

Relación de aspecto (FORMAT)

Pulse el botón "FORMAT" para pasar por los modos de aspecto.
 Esto le permite elegir el aspecto dependiendo del formato de la señal recibida y sus preferencias. (pág. 17)
 (ej.: en el caso de una imagen 4:3)

● COMP

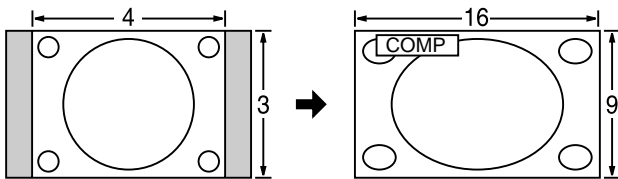

Amplía horizontalmente la imagen 4:3 hasta los bordes laterales de la pantalla.
 (Recomendada para la imagen anamórfica)

● H-LLENO

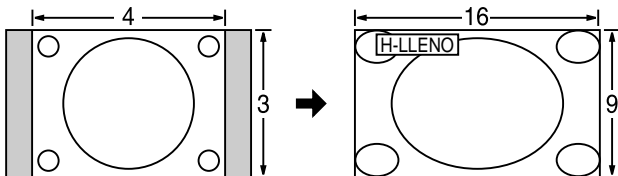

Amplía horizontalmente la imagen 4:3 hasta los bordes laterales de la pantalla. Los bordes laterales de la imagen se recortan.

● ACERC

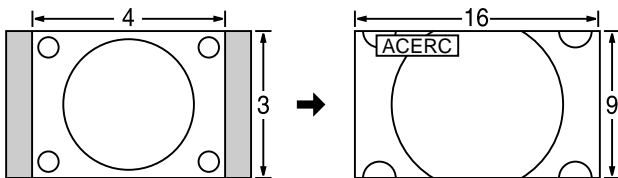

Amplía la imagen 4:3 para que ocupe toda la pantalla.
 (Recomendada para Letter Box)

● JUSTO

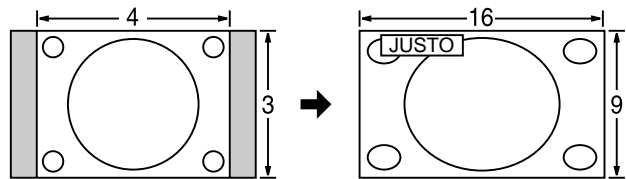

Alarga para justificar la imagen 4:3 a las cuatro esquinas de la pantalla.
 (Recomendada para la emisión de televisión normal)

● 4:3

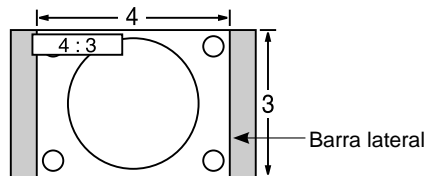

Estándar
 (Tenga en cuenta que puede quedar una "Retención de imagen" de la barra lateral debido a que se muestra durante mucho tiempo.)

Nota

- 480i (4:3), 480i (16:9), 480p (4:3), 480p (16:9): COMP, JUSTO, 4:3 ó ACERC
- 1080p / 1080i / 720p: COMP, H-LLENO, JUSTO, 4:3 ó ACERC

● Ajuste Acerc.

La posición y el tamaño vertical de la imagen se pueden ajustar en "ACERC".

① Seleccione "Autoencendido" en el menú "Imagen". (pág. 22-23)

② Posición V: Ajuste de posición vertical

③ Tamaño V: Ajuste de tamaño vertical

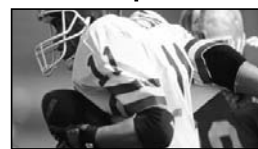
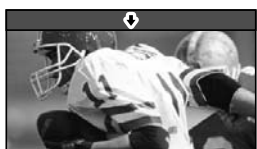

- Para restablecer la relación de aspecto →  (OK)

Formato de datos para examinar tarjetas

Foto:	Imágenes fijas grabadas con cámaras digitales compatibles con archivos JPEG de las normas DCF* y EXIF**
Formato de datos:	Baseline JPEG (Submuestreo: 4:4:4, 4:2:2 ó 4:2:0)
Máximo número de archivos:	9.999
Resolución de imagen:	160 x 120 a 10.000.000

* DCF (Norma de diseño para sistemas de archivos de cámaras): Una norma de la Asociación de las Industrias de la Tecnología de la Información y la Electrónica del Japón.
 ** EXIF (Exchangeable Image File Format)

Precaución

- Una imagen JPEG modificada con un PC no se puede visualizar.
- Los archivos parcialmente degradados tal vez puedan visualizarse con una resolución reducida.

Nota

- Estructura de carpetas vistas en PC

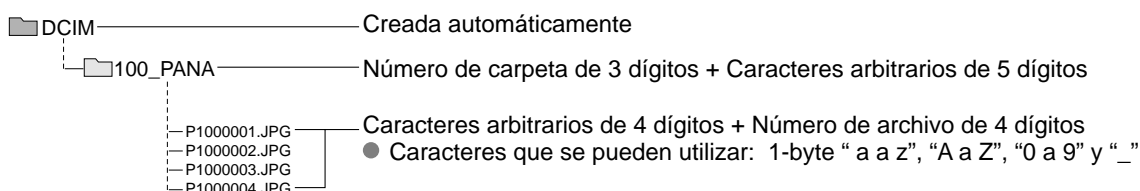

- Los nombres de carpetas y archivos pueden ser diferentes dependiendo de la cámara digital utilizada.
- Para conocer las tarjetas de memoria SD más apropiadas, confirme la información más reciente en el sitio Web siguiente:
<http://panasonic.co.jp/pavc/global/cs> (En este sitio sólo se emplea el idioma inglés.)

Cuidados al manejar la tarjeta SD:

- No retire la tarjeta mientras la unidad está accediendo a los datos (esto puede dañar la tarjeta ó la unidad).
- No toque las terminales de la parte posterior de la tarjeta SD.
- No ejerza sobre la tarjeta una presión fuerte ni la golpee.
- Inserte la tarjeta en el sentido correcto (de lo contrario, la tarjeta podría dañarse).
- La interferencia eléctrica, la electricidad estática ó el funcionamiento erróneo pueden dañar los datos ó la tarjeta.
- Haga una copia de seguridad de los datos grabados a intervalos regulares por si estos se deterioran ó se dañan, ó por si la unidad funciona de forma errática. (Panasonic no acepta ninguna responsabilidad por el deterioro ó daño que puedan sufrir los datos grabados.)

Mensajes de advertencia de tarjeta SD

Mensaje	Significado/Acción
La tarjeta SD está presente?	● a tarjeta no está insertada.
No existe archivo	● La tarjeta no tiene datos ó este tipo de datos no es compatible.
No lect. de archivo	<ul style="list-style-type: none"> ● El archivo está estropeado o no se puede leer. ● La unidad no soporta el formato.

Mensajes de advertencia de GalleryPlayer

No se puede visualizar imagen porque los datos de ID son incorrectos.	<ul style="list-style-type: none"> ● Hay un problema con el decodificador de su televisor. ● Si este mensaje aparece, póngase en contacto con el centro de servicio de Panasonic para solicitar ayuda.
No se puede visualizar imagen de tarjeta SD.	<ul style="list-style-type: none"> ● Hay un problema con los datos. Compruebe los datos guardados en la tarjeta SD.

Para ver el contenido de una tarjeta SD GalleryPlayer

Puede ver imágenes de arte y fotografías de alta definición adquiridas en una tarjeta SD ó descargadas a una tarjeta SD. GalleryPlayer suministra tarjetas SD precargadas con imágenes protegidas por derechos de autor que pueden ser descargadas a su ordenador y ser guardadas en una tarjeta SD para verlas en su televisor.

Las imágenes de GalleryPlayer se pueden comprar de GalleryPlayer, Inc.

Información técnica (Continuación)

VIERA Link “HDAVI Control™”

Las conexiones HDMI para algunos equipos Panasonic le permiten hacer interfaz automáticamente. (pág. 26)

- Esta función puede no funcionar normalmente dependiendo de la condición del equipo.
- Con esta función activada, aunque el televisor esté en el modo de espera, el equipo podrá ser controlado por otros mandos a distancia.
- Cuando empieza la reproducción puede que no se disponga de imagen ni sonido durante los primeros segundos.
- Cuando se cambia el modo de entrada puede que no se disponga de imagen ni sonido durante los primeros segundos.
- Cuando se ajuste el volumen del equipo se visualizará la función del volumen.
- Si conecta la misma clase de equipo al mismo tiempo (por ejemplo: una DIGA a HDMI 1 / otra DIGA a HDMI 2), VIERA Link estará disponible para el terminal que tiene el número más pequeño.
- Si conecta el equipo que tiene la función “HDAVI Control 2” (o más) al televisor con un cable HDMI, el sonido procedente del terminal DIGITAL AUDIO OUT podrá salir como sonido ambiental multicanal.
- “HDAVI Control 3” es la norma más reciente (válida a partir de Diciembre de 2007) para el equipo compatible con HDAVI Control. Esta norma es compatible con el equipo HDAVI convencional.

Conexión HDMI

HDMI (interfaz multimedia de alta definición) le permite disfrutar de imágenes digitales de alta definición y de sonido de alta calidad conectando el televisor y los dispositivos.

El equipo compatible con HDMI (*1) que tenga un terminal de salida HDMI o DVI, como, por ejemplo, un receptor digital multimedia ó un reproductor DVD, podrá ser conectado al terminal HDMI utilizando un cable que cumpla con HDMI (función completa).

- HDMI es la primera interfaz AV completamente digital del mundo para el consumidor que cumple con un estándar de no compresión.
 - Si el dispositivo externo sólo tiene una salida DVI, conecte al terminal HDMI mediante un cable adaptador DVI a HDMI (*2).
 - Cuando se utiliza el cable adaptador DVI a HDMI, conecte el cable de audio al terminal de entrada de audio.
 - Los ajustes de audio se pueden hacer en la pantalla del menú “Entrada HDMI 1” ó “Entrada HDMI 2” ó “Entrada HDMI 3” (pág. 22)
- Frecuencias de muestreo de la señal de audio aplicable (L.PCM): 48 kHz, 44,1 kHz, 32 kHz

(*1): El logotipo HDMI se visualiza en un equipo compatible con HDMI.

(*2): Pregunte en el establecimiento del vendedor de equipos digitales local.

Precaución

- No se asume el funcionamiento con un PC.
- Todas las señales se reformatean antes de visualizarse en la pantalla.
- Si el equipo conectado tiene una función de ajuste de relación de aspecto, ajuste la relación de aspecto a “16:9”.
- Estos conectores HDMI son de “tipo A”.
- Estos conectores HDMI son compatibles con la protección de los derechos de autor de HDCP (protección de contenido digital de elevado ancho de banda).
- Un dispositivo que no tenga terminal de salida digital podrá conectarse al terminal de entrada de “COMPONENT”, “S VIDEO” ó “VIDEO” para recibir señales analógicas.
- El terminal de entrada HDMI sólo puede utilizarse con las señales de imagen siguientes: 480i, 480p, 720p, 1080i y 1080p. Procure que concuerde con el ajuste de salida del dispositivo digital.
- Para conocer detalles de las señales HDMI aplicables, vea más abajo.

Señal de entrada que puede visualizarse

* Marca: Señal de entrada aplicable para componente (Y, Pb, Pr) HDMI

	Frecuencia horizontal (kHz)	Frecuencia vertical(Hz)	COMPONENT	HDMI
525 (480) / 60i	15,73	59,94	*	*
525 (480) /60p	31,47	59,94	*	*
750 (720) /60p	45,00	59,94	*	*
1.125 (1.080) /60i	33,75	59,94	*	*
1.125 (1.080)/60p	67,43	59,94		*
1.125 (1.080)/60p	67,50	60,00		*
1.125 (1.080)/24p	26,97	23,98		*
1.125 (1.080)/24p	27,00	24,00		*

Nota

- Las señales que no sean las mostradas arriba pueden no visualizarse correctamente.
- Las señales de arriba son reformateadas para poder verlas de forma óptima en su pantalla.

Modo

- Vívido: Provee un contraste y una nitidez de imagen realzados para ver programas en una habitación bien iluminada.
- Estándar: Recomendado para ver bajo condiciones normales en una habitación con iluminación atenuada.
- Cinema: Para ver películas en una habitación oscura. Proporciona una imagen suave, como la del cine.
- Juego: Para jugar con videojuegos. Este modo se establecerá automáticamente si se selecciona “JUEGO” para el ajuste del título de entrada. (pág. 35)
- Usuario (Fotografico): Personaliza cada elemento según sus preferencias. La foto se visualiza en el modo Jpeg.

Nota

- El modo de imagen se pondrá automáticamente en “Estándar” si usted cambia el título de entrada de “JUEGO” a otros títulos.
- El modo de imagen se pondrá automáticamente en “Juego” si usted cambia de un título de entrada que no es “JUEGO” al título “JUEGO”.

Terminales DIGITAL AUDIO OUT

Puede disfrutar de su equipo de cine para casa conectando un decodificador Dolby Digital (5.1 canales) y un amplificador "Multi Canal" a los terminales DIGITAL AUDIO OUT.

Precaución

- Dependiendo de su reproductor DVD y del software DVD-Audio, la función de protección del copyright tal vez se active y apague la salida óptica.
- Los altavoces externos no se pueden conectar directamente a los terminales PROG OUT.
- Cuando se seleccione un canal ATSC, la salida procedente de la toma DIGITAL AUDIO OUT será Dolby Digital. Cuando se seleccione un canal NTSC, la salida será PCM. Vea las páginas 37-38 para obtener más información

Paneles laterales

No visualice una imagen en el modo 4:3 durante un periodo de tiempo prolongado porque esto podrá ser la causa de que quede una "Retención de imagen" en los paneles laterales a ambos lados del campo de visualización. Para reducir el riesgo de que se produzca el efecto de "Retención de imagen", ilumine los paneles laterales.

Vea las páginas 24-25 para obtener más información

- Los paneles laterales pueden destellar (en blanco y negro alternativamente) dependiendo de la imagen que esté siendo mostrada en la pantalla. Si se utiliza el modo de cine se reducirá el parpadeo (Vea más abajo).

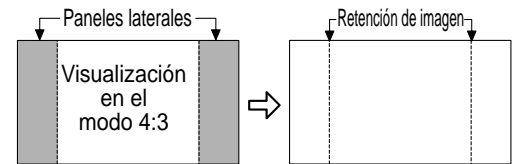

Barra vertical en movimiento.

Barra vertical en movimiento.:Desplaza una barra vertical blanca de izquierda a derecha en una pantalla negra para impedir la "Retención de imagen".

- Pulse cualquier tecla, a excepción de la tecla POWER, para volver a la pantalla anterior.
- Volverá a la pantalla anterior si no utiliza ninguna tecla durante 15 minutos. Vea las páginas 24-25 para obtener más información

[Barra vertical en movimiento]



Cuidados y limpieza

Desenchufe primero la clavija del cable de alimentación de CA del toma de corriente.

Panel de la pantalla

El frente del panel de la pantalla ha recibido un tratamiento especial. Limpie suavemente la superficie del panel utilizando un paño suave.

- Si la superficie está muy sucia, empape un paño blando y sin pelusa en una solución de agua y jabón líquido suave de los empleados para lavar vajillas (1 parte de jabón por cada 100 partes de agua) y luego escúrralo para quitar el exceso de agua, frote uniformemente con un paño seco del mismo tipo hasta que la superficie quede completamente seca.
- No raye ó golpee la superficie del panel con sus uñas u otros objetos duros ya que la superficie puede dañarse. Además, evite el contacto con sustancias volátiles tales como rociadores de insecticida, disolventes y diluyentes de pintura, de lo contrario puede verse afectada la calidad de la superficie.

Mueble

Si el mueble se ensucia, limpie con un paño suave y seco.

- Si la caja está muy sucia, empape el paño en una solución de agua y jabón líquido suave de los empleados para lavar vajillas y luego escúrralo para quitar el agua. Utilice el paño para limpiar el mueble y seque frotando con un paño seco.
- No permita que el jabón líquido suave de los empleados para lavar vajillas toque directamente la superficie del TV de plasma. Si las gotas de agua entran en el interior del aparato, pueden surgir problemas en el funcionamiento.
- Evite el contacto con sustancias volátiles tales como rociadores de insecticida, disolventes y diluyentes de pintura debido a que puede verse afectada la superficie del mueble y puede desprenderse el revestimiento. Tampoco deje la superficie por mucho tiempo en contacto con artículos de caucho ó PVC.

Pedestal

- Limpieza

Limpie las superficies pasando un paño blando y seco. Si la unidad está muy sucia, límpiela con un paño empapado en agua a la que se haya añadido una pequeña cantidad de jabón líquido suave de los empleados para lavar vajillas y luego pase un paño seco. No utilice productos tales como disolventes, diluyente ó cera del hogar para la limpieza ya que pueden dañar el revestimiento de la superficie.

(Si utiliza un paño con tratamiento químico, siga las instrucciones que vienen con el paño.)

- No pegue cinta adhesiva ó etiquetas ya que pueden ensuciar la superficie del pedestal. No permita el contacto durante mucho tiempo con productos de goma, vinilo ó similares. (Hacerlo puede causar deterioros.)

Preguntas frecuentes

Antes de solicitar reparaciones ó ayuda, siga las indicaciones siguientes para solucionar el problema. Si el problema persiste, póngase en contacto con su concesionario de Panasonic ó con el centro de servicio de Panasonic local para solicitar ayuda. Para obtener ayuda adicional, póngase en contacto con nuestro sitio Web en www.panasonic.com/contactinfo

Puntos blancos ó imágenes con sombra (ruido)

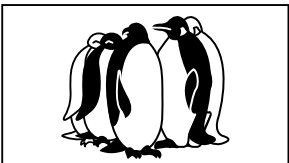
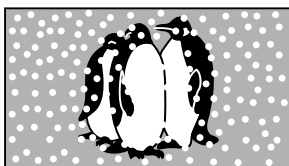

- Compruebe la posición, la orientación y la conexión de la antena.

Interferencia ó canales digitales congelados (sonido intermitente)



- Cambie la orientación de la antena para los canales digitales.
- Compruebe "Medidor de señal" (pág. 33). Si la señal es débil, compruebe la antena y consulte a su concesionario local.

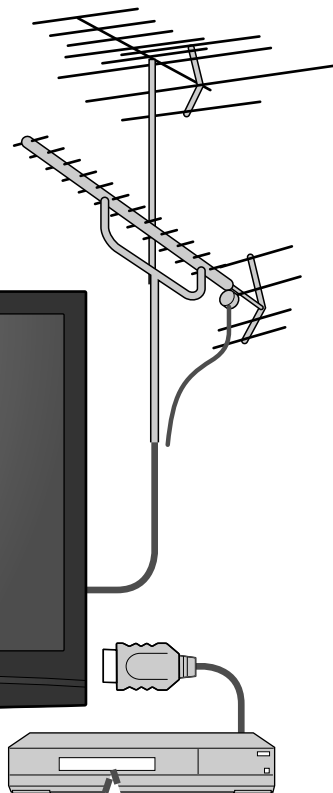

La imagen se ve distorsionada cuando el equipo se conecta a través de HDMI.

- Está conectado correctamente el cable HDMI? (pág. 37-38)
- Apague el televisor y el equipo y luego vuelva a encenderlos.
- Compruebe una señal de entrada procedente del equipo. (pág. 42)
- Utilice un dispositivo que cumpla con la norma EIA/CEA-861/861B.

La grabación no empieza inmediatamente

- Verifique los ajustes de la grabadora. Para conocer detalles, lea el manual de la grabadora.

El mando a distancia no funciona.

- ¿Están instaladas correctamente las pilas? (pág. 6)
- ¿Son nuevas las pilas?



Si hay un problema con su televisor, consulte la tabla de abajo para determinar los síntomas, y luego efectúe la comprobación sugerida. Si eso no resuelve el problema, póngase en contacto con su concesionario Panasonic, indicándole el número del modelo y el número de serie del televisor (ambos situados en la parte posterior del televisor).

	Problemas	Medidas correctivas
Imagen	“Presione cualquier boton para regresar” se mueve en la pantalla.	<ul style="list-style-type: none"> ● La función para impedir la imagen remanente está activada. (No es un síntoma de fallo.) <ul style="list-style-type: none"> ● El salvapantallas está activado si el televisor no funciona durante cierto tiempo en el modo SD. ● “Retención de imagen” (pág. 5)
	Un punto permanece oscuro.	<ul style="list-style-type: none"> ● En las pantallas de plasma puede faltar de vez en cuando un píxel ó punto de luminiscencia. (No es un síntoma de fallo.)
	Imagen desordenada y ruidosa.	<ul style="list-style-type: none"> ● Compruebe los productos eléctricos cercanos (automóvil, motocicleta, lámpara fluorescente).
	No se puede visualizar imagen.	<ul style="list-style-type: none"> ● Compruebe el menú Imagen (pág. 22) ● Verifique las conexiones de los cables. (pág. 9-12) ● Verifique que se haya seleccionado la entrada correcta. (pág. 20)
	Sólo se visualizan puntos en lugar de imágenes.	<ul style="list-style-type: none"> ● Compruebe los ajustes de los canales. (pág. 32) ● Compruebe los cables de antena.
	No se produce imagen ni sonido.	<ul style="list-style-type: none"> ● ¿Está el cable de alimentación de CA enchufado en la toma de corriente? ● ¿Está encendido el televisor? ● Compruebe el menú Imagen (pág. 22) y el volumen. ● Verifique las conexiones de los cables AV. (pág. 9-12) ● Verifique que se haya seleccionado la entrada correcta. (pág. 20)
Sonido	Aparece un cuadro negro.	<ul style="list-style-type: none"> ● Cambie los ajustes de los subtítulos (CC). (pág. 34)
	No se produce sonido.	<ul style="list-style-type: none"> ● ¿Están conectados correctamente los cables de los altavoces? (pág. 37) ● ¿Está activo “Silenciamiento del sonido”? (pág. 13) ● ¿Está ajustado al mínimo el volumen? ● ¿Está “Salida altavoz” en “No”? (pág. 22) ● Cambie los ajustes “SPA”. (pág. 16) ● Compruebe los ajustes “Entrada HDMI 1”, “Entrada HDMI 2” ó “Entrada HDMI 3”. (pág. 22)
	El sonido es extraño.	<ul style="list-style-type: none"> ● Ponga “SPA” en “Estéreo” ó “Mono”. ● Compruebe el dispositivo HDMI conectado a la unidad. ● Ponga el ajuste de audio del dispositivo HDMI en “Linear PCM.” ● Si la conexión de sonido digital tiene un problema, seleccione la conexión de sonido analógico.
Televisor	Hay partes del televisor que se calientan.	<ul style="list-style-type: none"> ● Aunque suba la temperatura de partes de los paneles delantero, superior y trasero, este aumento de temperatura no causará ningún problema en lo que concierne al funcionamiento o calidad.

Especificaciones

		TH-42PZ80U	TH-46PZ80U	TH-50PZ80U
Alimentación		AC 120 V, 60 Hz		
Consumo	Máximo	573 W	628 W	690 W
	Condición de espera	0,2 W	0,2 W	0,2 W
Panel de pantalla de plasma	Método de accionamiento	Tipo de CA		
	Relación de aspecto	16:9		
	Tamaño de pantalla visible (An. x Al. x Diagonal)	Clase 42" (41,6 pulgadas medidas diagonalmente) 36,2" x 20,4" x 41,6" (922 mm x 518 mm x 1.057 mm)	Clase 46" (46,0 pulgadas medidas diagonalmente) 40,1" x 22,5" x 46,0" (1.019 mm x 573 mm x 1.169 mm)	Clase 50" (49,9 pulgadas medidas diagonalmente) 43,5" x 24,4" x 49,9" (1.106 mm x 622 mm x 1.269 mm)
	(Número de píxeles)	2.073.600 (1.920 (An.) x 1.080 (Al.)) [5.760 x 1.080 puntos]		
Sound	Salida de audio	20 W [10 W + 10 W] (10 % de distorsión armónica total)		
Capacidad de recepción de canales (Digital/Análogo)		VHF/ UHF: 2 - 69, CATV: 1 - 135		
Condiciones de funcionamiento		Temperatura: 32 °F – 104 °F (0 °C – 40 °C) Humedad: 20 % – 80 % RH (sin condensación)		
Terminales de conexión	VIDEO IN 1-2	VIDEO: Tipo RCA PIN x 1 1,0 V [p-p] (75 Ω) S-VIDEO: Mini DIN de 4 contactos Y: 1,0 V [p-p] (75 Ω) AUDIO L-R: Tipo RCA PIN x 2 0,5 V [rms]	C: 0,286 V [p-p] (75 Ω)	
	COMPONENT INPUT 1-2	Y: 1,0 V [p-p] (incluyendo sincronización) PB, PR: ±0,35 V [p-p] AUDIO L-R: Tipo RCA PIN x 2 0,5 V [rms]		
	HDMI 1-3	Conector tipo A x 3 ● Este televisor soporta la función "HDAVI Control 3".		
	Ranura de tarjeta	1 ranura de tarjeta SD		
	AV PROG OUT	VIDEO: Tipo RCA PIN x 1 1,0 V [p-p] (75 Ω) AUDIO L-R: Tipo RCA PIN x 2 0,5 V [rms]		
	DIGITAL AUDIO OUT	PCM / Dolby Digital, Fibra óptica		
CARACTERÍSTICAS		FILTRO Y/C 3D V-Chip Visualizador de Fotos	TÍTULO OCULTO HDAVI Control 3	
Dimensiones (An. x Al. x Prof.)	Incluyendo pedestal	41,3" x 28,7" x 12,9" (1.048 mm x 727 mm x 327 mm)	45,6" x 31,5" x 15,3" (1.158 mm x 800 mm x 387 mm)	49,0" x 33,3" x 15,3" (1.244 mm x 844 mm x 387 mm)
	Televisor solamente	41,3" x 26,8" x 3,8" (1.048 mm x 679 mm x 95 mm)	45,6" x 29,5" x 3,8" (1.158 mm x 747 mm x 95 mm)	49,0" x 31,2" x 3,8" (1.244 mm x 790 mm x 95 mm)
Masa	Incluyendo pedestal	70,6 lb. (32 kg)	81,6 lb. (37 kg)	88,2 lb. (40 kg)
	Televisor solamente	66,1 lb. (30 kg)	77,2 lb. (35 kg)	83,8 lb. (38 kg)

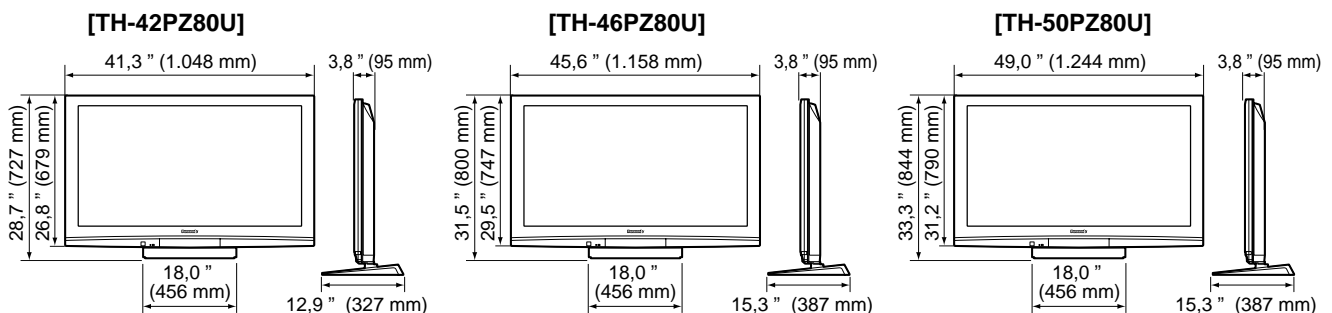

Nota

- El diseño y las especificaciones están sujetos a cambios sin previo aviso. La masa y dimensiones son aproximadas.

Customer's Record

The model number and serial number of this product can be found on its back cover. You should note this serial number in the space provided below and retain this book, plus your purchase receipt, as a permanent record of your purchase to aid in identification in the event of theft or loss, and for Warranty Service purposes.

Model Number _____

Serial Number _____

Anotación del cliente

El modelo y el número de serie de este producto se encuentran en su panel posterior. Deberá anotarlos en el espacio provisto a continuación y guardar este manual, más el recibo de su compra, como prueba permanente de su adquisición, para que le sirva de ayuda al identificarlo en el caso de que le sea sustraído o lo pierda, y también para disponer de los servicios que le ofrece la garantía.

Modelo _____

Número de serie _____

**Panasonic Consumer Electronics
Company,
Division of Panasonic Corporation
of North America**
One Panasonic Way, Secaucus
New Jersey 07094 U.S.A.

Panasonic Puerto Rico, Inc.
Ave. 65 de Infantería, Km. 9.5
San Gabriel Industrial Park
Carolina, Puerto Rico 00985

Panasonic Canada Inc.
5770 Ambler Drive
Mississauga, Ontario
L4W 2T3 CANADA