

Panasonic®

Operating Instructions
26"/32" Class 720p LCD HDTV
(26.0/31.5 inches measured diagonally)

Manual de instrucciones
Televisión de alta definición de 720p y clase 26"/32" de LCD
(26,0/31,5 pulgadas medidas diagonalmente)

Model No. **TC-26LX85**
Número de modelo **TC-32LX85**

Quick Start Guide

(See page 6-14)

Guía de inicio rápido

(vea la página 6-14)



- For assistance (U.S.A.), please call:
1-800-211-PANA (7262)
or visit us at www.panasonic.com/contactinfo
- For assistance (Puerto Rico), please call:
787-750-4300
or visit us at www.panasonic.com
- For assistance (Canada), please call:
1-866-330-0014
or visit us at www.vieraconcierge.ca
- Para solicitar ayuda (EE.UU.), llame al:
1-800-211-PANA (7262)
ó visítenos en www.panasonic.com/contactinfo
- Para solicitar ayuda (Puerto Rico), llame al:
787-750-4300
ó visítenos en www.panasonic.com

HDMI™
HIGH-DEFINITION MULTIMEDIA INTERFACE

HDTV

**SD
HG**

VIERA Link™

English

Please read these instructions before operating your set and retain them for future reference. The images shown in this manual are for illustrative purposes only.

Español

Lea estas instrucciones antes de utilizar su televisor y guárdelas para consultarlas en el futuro. Las imágenes mostradas en este manual tienen solamente fines ilustrativos.

TQB2AA0774

¡Convierta su propia sala de estar en un cine!
Sienta un nivel increíble de excitación multimedia



El logotipo SDHC es una marca comercial.



GalleryPlayer®

GalleryPlayer y el logotipo de la GalleryPlayer son marcas de fábrica de GalleryPlayer, Inc.

HDAVI Control™

HDAVI Control™ es una marca de fábrica de Matsushita Electric Industrial Co., Ltd.



HDMI, el símbolo HDMI y la Interface de Multimedia de Alta Definición son marcas comerciales ó marcas registradas de HDMI Licensing LLC.



VIERA Link™ es una marca de fábrica de Matsushita Electric Industrial Co., Ltd.

Índice

Asegúrese de leer

- Precauciones para su seguridad 4

Guía de inicio rápido

- Accesorios/Accesorio opcional 6
- Conexión básica 8
- Identificación de los controles 12
- Configuración por primera vez 13

¡Disfrute de su televisor!

Características básicas

- Para ver la televisión 15
- Para ver imágenes de tarjeta SD 18
- Para ver vídeo y DVDs 20

Funciones avanzadas

- Cómo utilizar las funciones de los menús (imagen, sonido, etc.) 22
- VIERA Link™ "HDMI Control™" 26
- Bloqueo 30
- Edición y configuración de canales 32
- Subtítulos 34
- Títulos de entradas 35
- Utilización del temporizador 36
- Conexiones AV recomendadas 37

Preguntas frecuentes, etc.

- Lista de clasificaciones para el bloqueo 39
- Información técnica 40
- Cuidados y limpieza 43
- Preguntas frecuentes 44
- Especificaciones 46

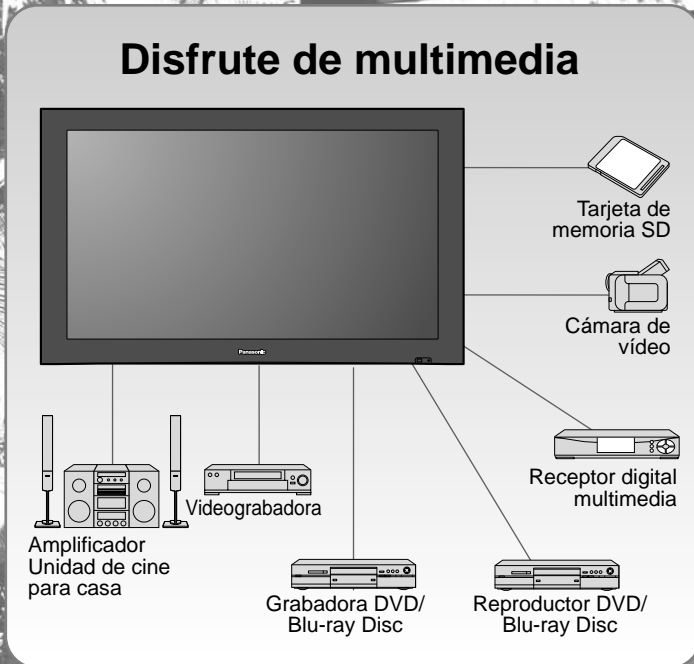

Fabricado bajo licencia de Dolby Laboratories. DOLBY y el símbolo de la D doble son marcas comerciales de Dolby Laboratories.

EZ Sync™

EZ Sync™ es una marca de fábrica de Matsushita Electric Industrial Co., Ltd.

Precauciones para su seguridad

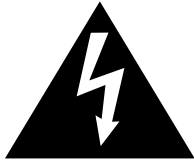

ADVERTENCIA
NO ABRIR, RIESGO DE CHOQUE ELECTRICO



ADVERTENCIA: Para reducir el riesgo de sufrir una descarga eléctrica, no retire la cubierta ni el panel posterior. En el interior no hay piezas que deba reparar el usuario. Solicite las reparaciones al personal de servicio calificado.



El símbolo de descarga eléctrica en forma de flecha, dentro de un triángulo señala al usuario que existen partes dentro del aparato que presentan un riesgo de descargas eléctricas peligrosas, las cuales pueden constituir un riesgo de choques eléctricos hacia las personas.



El signo de exclamación dentro del triángulo señala al usuario que el manual anexo al aparato tiene instrucciones importantes, referentes a su funcionamiento y mantenimiento (servicio) del mismo.

Nota para el instalador del sistema CATV

Este recordatorio se ofrece para que el instalador del sistema CATV preste atención al Artículo 820-40 de la NEC, el cual proporciona directrices para realizar una conexión a tierra apropiada y, en particular, especifica que la tierra del cable debe estar conectada al sistema de tierra del edificio, tan cerca del punto de entrada del cable como sea práctico.

Ventilación segura

Las ranuras y aberturas en el gabinete en la parte posterior ó inferior se han colocado para ventilar y asegurar una operación confiable de la TV LCD y para protegerla de un sobre-calentamiento. Estas aberturas no deberán ser bloqueadas ó cubiertas. Deberá existir un espacio de por lo menos 10 cm entre estas aberturas. Las aberturas nunca deberán ser bloqueadas al poner la TV LCD sobre una cama, sofá, alfombra ó superficie similar.

Esta TV LCD no deberá ser colocada en una instalación pre-fabricada tal como un librero a menos que tenga una ventilación apropiada.

Medidas de seguridad importantes

- 1) Leer las instrucciones.
- 2) Guardar las instrucciones.
- 3) Atender todas las advertencias.
- 4) Seguir todas las instrucciones.
- 5) No hacer uso de este aparato cerca del agua.
- 6) Limpiar solo con un paño seco.
- 7) No bloquear ninguna de las aperturas de ventilación. Instale según las instrucciones del fabricante.
- 8) No instalar cerca de ninguna fuente de calor como radiadores, reguladores de calefacción, estufas u otros aparatos (incluyendo amplificadores) que generen calor.
- 9) No desechar el propósito de seguridad del enchufe polarizado o de encalladura. Un enchufe polarizado posee dos cuchillas, una más ancha que la otra. Un enchufe de encalladura posee dos cuchillas y una tercera punta de encalladura. La cuchilla ancha o la tercera punta son proporcionadas por su propia seguridad. Si el enchufe proporcionado no cabe en su salida de corriente, consulte a un eléctrico para reemplazar la salida de corriente obsoleta.
- 10) Proteger el cable de corriente de ser pisado o pellizcado, especialmente alrededor del enchufe, los receptáculos y el punto en el que salen del aparato.
- 11) Usar solo accesorios especificados por el fabricante.
- 12) Usar el aparato solo con el carro, plataforma, tripié, soporte o mesa especificado por el fabricante, o vendido con el aparato. Cuando un carro sea usado, tenga cuidado al mover dicho carro junto con el aparato para evitar lesiones por volcaduras.
- 13) Desconectar este aparato durante tormentas eléctricas o cuando no vaya a ser usado por largos periodos de tiempo.
- 14) Referir toda necesidad de servicio a personal de servicio calificado. El servicio se requiere cuando el aparato ha sido dañado en cualquier manera, como cuando el cable de corriente o el enchufe ha sido dañado, líquido ha sido derramado, objetos han caído dentro del aparato, el aparato ha sido expuesto a humedad o lluvia, no opera normalmente o ha caído.
- 15) Operar solamente desde el tipo de fuente de energía indicada en la etiqueta. Si usted no está seguro del tipo de abastecimiento de energía de su casa, consultar a su distribuidor ó a la compañía de energía local.
- 16) Seguir todas las advertencias e instrucciones marcadas en la TV LCD.
- 17) Nunca echar objetos de ninguna clase dentro del TV LCD a través de las ranuras del gabinete ya que pueden tocar puntos de voltaje peligroso ó cortar partes que pudieran ocasionar un incendio ó choque eléctrico. Nunca derramar líquido de ningún tipo dentro del TV LCD.
- 18) Si una antena exterior es conectada al equipo de la televisión, asegurar que el sistema de antena sea a tierra para proporcionar protección contra subidas de voltaje y cargas de estática. En los E.U.A. la Sección 810-21 de la "National Electrical Code" proporciona información con respecto a la conexión a tierra apropiada para el mástil y la estructura de soporte, el cable principal a la unidad de descarga de la antena, el tamaño de los conductores a tierra, ubicación de la unidad de descarga de la antena, la conexión a los electrodos a tierra y requisitos para los electrodos a tierra.

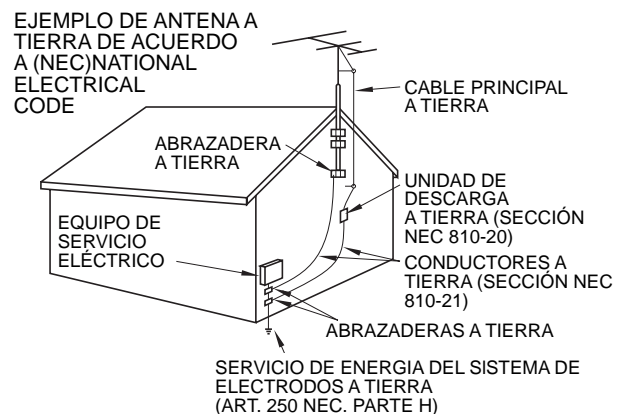

- 19) Un sistema de exterior no deberá ser colocado cerca de las líneas de poder ó otros circuitos de energía ó luz ó donde ésta pueda caer en tales líneas de poder ó circuitos. Cuando se instale un sistema de antena exterior, extremar cuidados para evitar tocar tales líneas ó circuitos ya que este contacto pudiese tener consecuencias fatales.
- 20) Desconectar la TV de LCD del contacto de pared, y referir a personal de servicio calificado en la condiciones siguientes:
- Cuando el cable de poder ó contacto esté dañado ó desgastado.
 - Si se ha derramado líquido dentro de la TV de LCD.
 - Si la TV de LCD ha sido expuesta a lluvia ó agua.
 - Si la TV de LCD no opera normalmente, siguiendo las instrucciones de operación.
Ajustar solamente aquellos controles que están cubiertos por las instrucciones de operación ya que el ajuste inapropiado de otros controles puede ocasionar daño y a menudo requerirá de mayor trabajo para un técnico especializado para restaurar la operación normal del TV de LCD.
 - Si la TV de LCD se ha caído ó el gabinete se encuentra dañado.
 - Cuando la TV de LCD exhibe un cambio distinto en su funcionamiento - esto indica que requiere de servicio.
- 21) Cuando partes de repuesto sean requeridas, asegurarse que el técnico de servicio utilice partes especificadas por el fabricante que tengan las mismas características de las partes originales. Sustitutos no autorizados pueden ocasionar un incendio, choque eléctrico ó otros riesgos.
- 22) **ADVERTENCIA: PARA REDUCIR EL RIESGO DE INCENDIO O DESCARGA ELÉCTRICA, NO EXPONGA ESTE APARATO A LA LLUVIA, HUMEDAD, GOTE O SALPICADURA. NO COLOCAR ENVASES CON LIQUIDO (FLOREROS, COPAS, COSMÉTICOS, ETC.) SOBRE EL TELEVISOR (INCLUYENDO ANAQUELES COLOCADOS ARRIBA DE ESTE, ETC.).**
- 23) **ADVERTENCIA: RETIRAR PIEZAS PEQUEÑAS INNECESARIAS Y OTROS OBJETOS FUERA DEL ALCANCE DE LOS NIÑOS PEQUEÑOS. ESTOS OBJETOS PUEDEN SER TRAGADOS ACCIDENTALMENTE. TAMBIEN TENER CUIDADO AL EMPACAR MATERIALES Y HOJAS DE PLASTICO.**
- 24) **PRECAUCIÓN: PARA EVITAR CHOQUE ELECTRICO NO USAR ESTE ENCHUFE CON UN RECEPTÁCULO Ó OTRA SALIDA A MENOS QUE LAS CLAVIJAS PUEDAN SER INSERTADAS FIRMEMENTE PARA EVITAR QUE LA CLAVIJA QUEDE EXPUESTA.**
- 25) **PRECAUCIÓN: USAR OTRA BASE PUEDE RESULTAR INESTABLE Y CAUSAR POSIBLEMENTE ALGUN DAÑO.**
- 26) **PRECAUCIÓN: PELIGRO DE EXPLOSIÓN SI LA BATERÍA ES COLOCADA INCORRECTAMENTE. REPONER SOLAMENTE CON EL MISMO TIPO Ó EL EQUIVALENTE.**
- 27) **PRECAUCIÓN: Este televisor de LCD ha sido diseñado para ser utilizado solamente con los accesorios opcionales siguientes. La utilización con cualquier otro tipo de accesorio opcional puede causar inestabilidad que, a su vez, podría tener como resultado posibles lesiones.**
(Todos los accesorios siguientes son fabricados por Matsushita Electric Industrial Co., Ltd.)
- Soporte de montaje en pared (Vertical): TY-WK32LR2W
- Asegúrese siempre de solicitar a un técnico calificado que le haga la instalación.

NOTA: Este equipo ha sido diseñado para funcionar en Norteamérica y en otros países donde el sistema de emisión y la corriente alterna (CA) sean exactamente los mismos que los de Norteamérica.

DECLARACIÓN DE LA FCC

Este equipo ha sido probado y ha demostrado cumplir con las limitaciones para los dispositivos digitales de la Clase B, de conformidad con el Apartado 15 de las Normas de la FCC. Estos límites han sido diseñados para proporcionar una protección razonable contra las interferencias perjudiciales en una instalación residencial. Este equipo genera, utiliza y puede radiar energía radioeléctrica, y si no se instala y utiliza de acuerdo con las instrucciones, puede causar interferencias perjudiciales en las comunicaciones por radio. Sin embargo, no existe ninguna garantía de que las interferencias no se produzcan en una instalación particular. Si este equipo causa interferencias perjudiciales en la recepción de la radio o televisión, lo que se puede determinar apagando y encendiendo el equipo, al usuario se le recomienda intentar corregir la interferencia tomando una o más de las medidas siguientes:

Cambie la orientación o el lugar de instalación de la antena de televisión.
Aumente la separación entre el televisor y otros equipos.
Conecte el televisor a una toma de corriente separada de otro equipo.
Consulte a su concesionario o técnico con experiencia en radio/televisión para solicitar su ayuda.

Aviso de la FCC: Cualquier cambio o modificación que no haya sido aprobado expresamente por la parte responsable del cumplimiento podría anular la autorización que tiene el usuario de utilizar este equipo.

Accesorios/Accesorio opcional

Accesorios

Compruebe que ha recibido todos los elementos que se indican.

Accesorios

Transmisor de mando a distancia
● N2QAYB000221



Pilas para el transmisor de mando a distancia (2)
● Pila AA

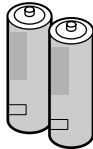

Paño de limpieza

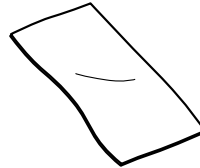

Manual de instrucciones

Hoja de aviso (Modo de demostración)

Guía de configuración rápida (Para ver programas de HD)

Tarjeta del cliente (para EE. UU.)

Tarjeta para el plan de asistencia al cliente (para EE. UU.)

Accesorios opcionales

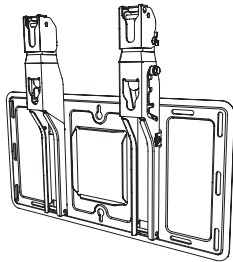

Abrazadera de suspensión de pared

(Vertical)

● TY-WK32LR2W

Póngase en contacto con su concesionario Panasonic más cercano para adquirir la ménsula de montaje en pared recomendada. Para conocer más detalles, consulte el manual de instalación de la ménsula de montaje en pared.

Instalación de las pilas del mando a distancia

1

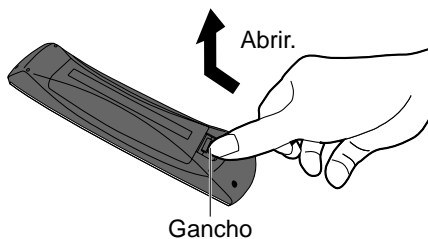

2

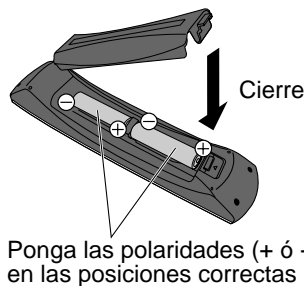

Precaución

- La instalación mal hecha puede causar fugas de electrolito y corrosión, lo que podría dañar el mando a distancia.
- No mezcle pilas viejas y nuevas.
- No mezcle pilas de tipos diferentes (pilas alcalinas y de manganeso, por ejemplo).
- No utilice baterías (Ni-Cd).
- No queme ni rompa las pilas.

Colocación

Coloque el receptor a una distancia confortable para ver. Evite colocarlo donde la luz solar directa u otra luz brillante (incluidos reflejos) caiga sobre la pantalla.

La utilización de algún tipo de iluminación fluorescente puede reducir el alcance del transmisor del mando a distancia.

La ventilación adecuada es esencial para impedir el fallo de los componentes internos. Manténgase alejado de las áreas donde el calor o la humedad sea excesivo.

Preparación para colgar en una pared

Antes de montar el televisor en una pared tendrá que quitar la base del televisor del mismo. Siga los pasos siguientes:

1 Desconecte todos los cables del televisor.

2 Quite la base del televisor.

Ⓐ Retire cuatro tornillos

Ⓑ Saque la base del televisor

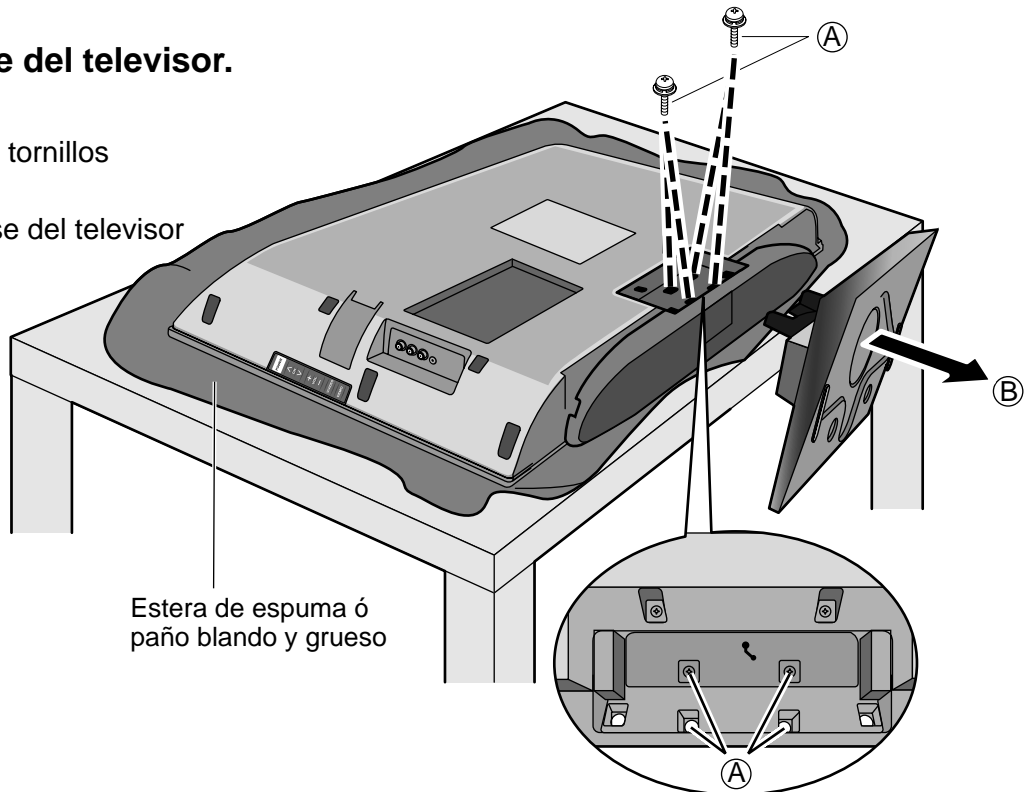

Estera de espuma ó
pañó blando y grueso

ADVERTENCIA

- No utilizar una ménsula de Panasonic ó montar la unidad usted mismo puede ser la causa de que el consumidor corra riesgos. Cualquier daño resultante de no haber sido un instalador profesional quien haya realizado el montaje anulará la garantía de su unidad.
- Asegúrese de pedir siempre a un técnico calificado que lleve a cabo la instalación. Una instalación incorrecta podría ser la causa de que el equipo cayera, causando lesiones a personas y daños en el producto.
- No monte el televisor LCD directamente debajo de las luces del techo (luces direccionales, reflectores ó luces halógenas) que producen típicamente mucho calor. De lo contrario podrían deformarse ó dañarse las piezas de plástico de la caja.

Referencia de las conexiones

Terminal de antena

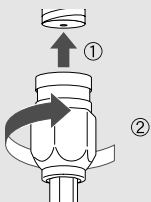

- Apriete firmemente a mano.

Terminal de contactos

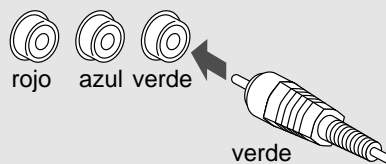

- Haga que concuerden los colores de las clavijas y los terminales.
- Inserte firmemente.

Terminal HDMI

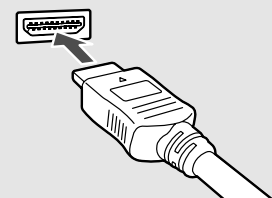

- Inserte firmemente.

Conexión básica

Ejemplo 1 Conexión de antena (Para ver la televisión)

TV

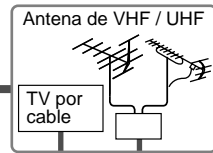

Antena de VHF/UHF

- NTSC (National Television System Committee): Emisión convencional
- ATSC (Advanced Television Systems Committee): Las normas de televisión digital incluyen la televisión de alta definición digital (HDTV), la televisión de definición estándar (SDTV), la emisión de datos, el audio multicanal de sonido envolvente y la televisión interactiva.

Para conectar el terminal de la antena y la caja de cables

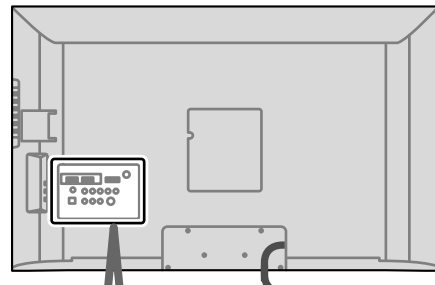
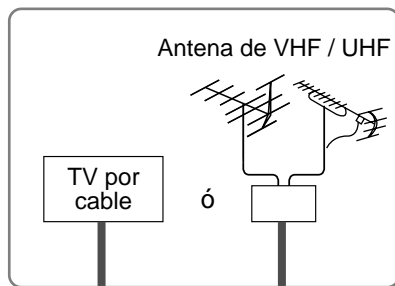

120 V CA
60Hz

Cable de alimentación de CA
(Conecte después de haber terminado todas las demás conexiones.)

Parte posterior de la unidad

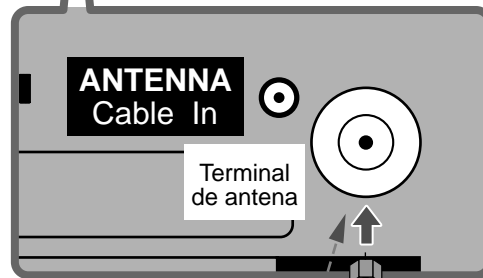

(Si no se utiliza receptor de televisión por cable)

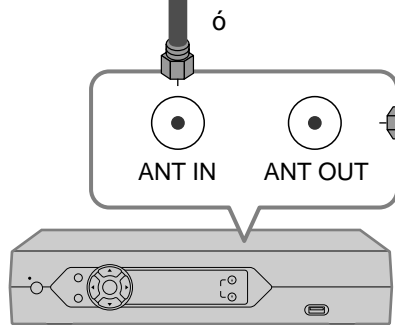

Receptor de televisión por cable

Receptor de televisión por cable/cable

- Usted necesita suscribirse a un servicio de televisión por cable para poder ver sus programas.
- Podrá disfrutar de los programas de alta definición suscribiéndose a los servicios de una emisora de televisión por cable de alta definición. La conexión para alta definición se puede hacer empleando un cable de HDMI o de vídeo componente.
- Si utiliza un receptor de televisión por cable elija el canal de televisión CH3 ó CH4 para ver la televisión por cable normal.
- Para ver la programación de alta definición seleccione la entrada de vídeo correcta.

Nota

- Con el televisor no se suministran todos los cables y equipos externos mostrados en este manual.
- Para conocer los detalles de las conexiones de los equipos externos, consulte los manuales de instrucciones de cada equipo.
- Para obtener más ayuda, visítenos en: www.panasonic.com
www.panasonic.ca

Ejemplo 2 Conexión de una grabadora DVD (videograbadora) (Para grabar/reproducir)

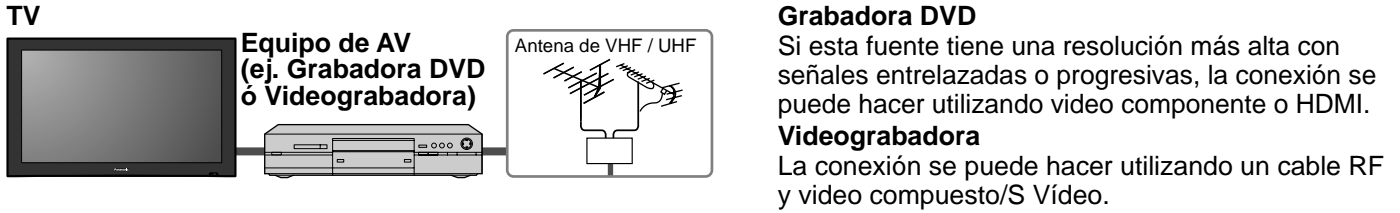

Para conectar el terminal de la antena y la grabadora DVD o videograbadora

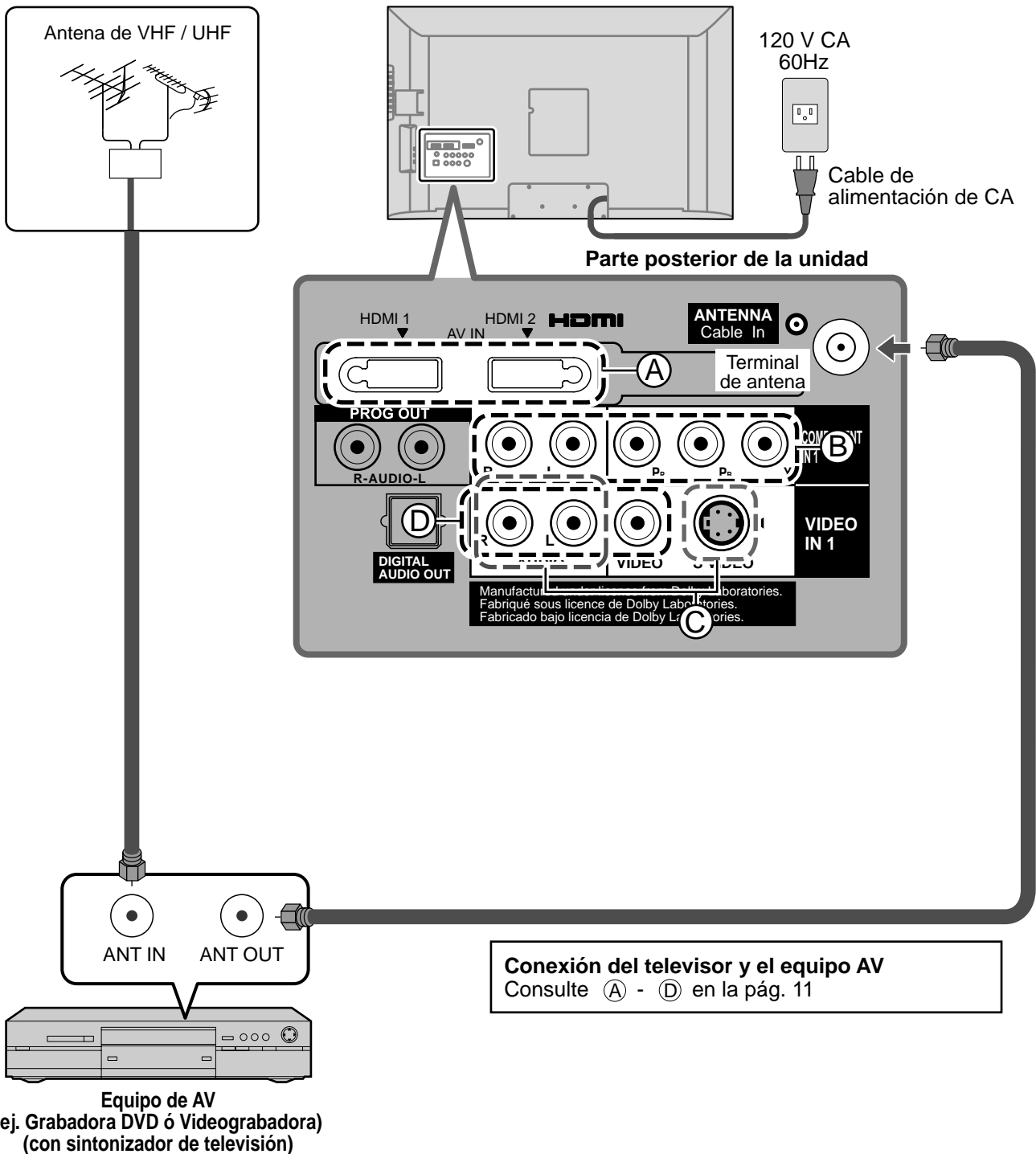

Conexión básica (Continuación)

Ejemplo 3 Conexión de una grabadora DVD (videograbadora) y un receptor de satélite

TV

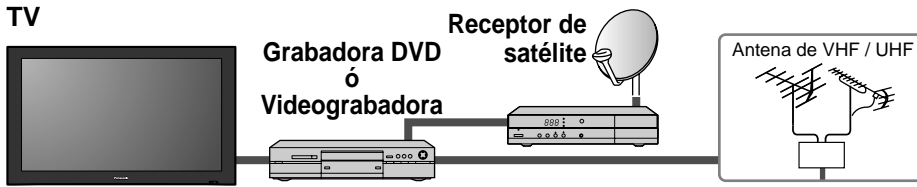

Puede disfrutar de los programas de alta definición suscribiéndose a los servicios de compañías de emisión por satélite de alta definición. La conexión se puede hacer utilizando HDMI o video componente.

Para conectar el terminal de la antena y el receptor de satélite y la grabadora DVD o videograbadora

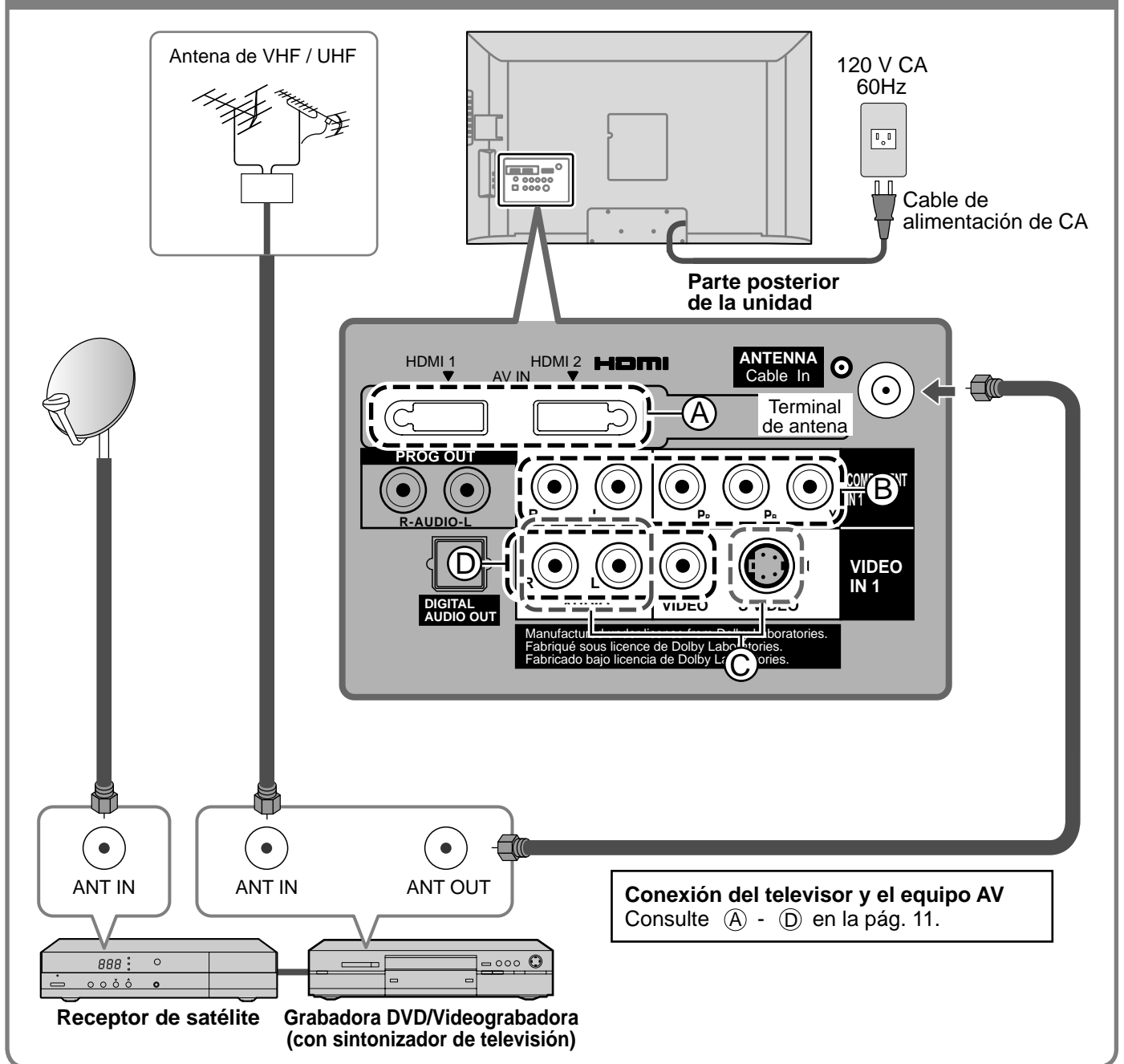

Nota

- Para conocer los detalles de las conexiones de los equipos externos, consulte los manuales de instrucciones de cada equipo.

Conexiones del cable AV

Alta definición

A Para utilizar terminales HDMI

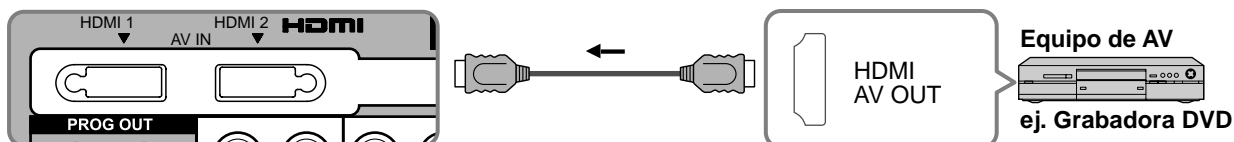

- La conexión a las terminales HDMI le permitirá disfrutar de imágenes digitales de alta definición y de sonido de alta calidad.
- Para las "Conexiones VIERA Link™", consulte la pág. 38.

B Para utilizar terminales de VIDEO COMPONENTE

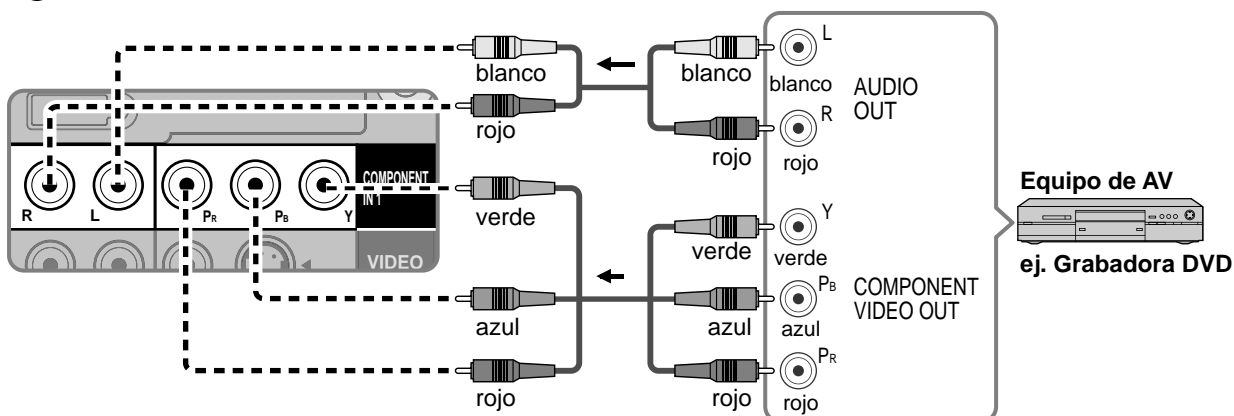

- Las grabadoras también se pueden conectar a los terminales COMPOSITE ó S VIDEO. (vea más abajo)

Definición estándar

C Para utilizar terminales S VIDEO

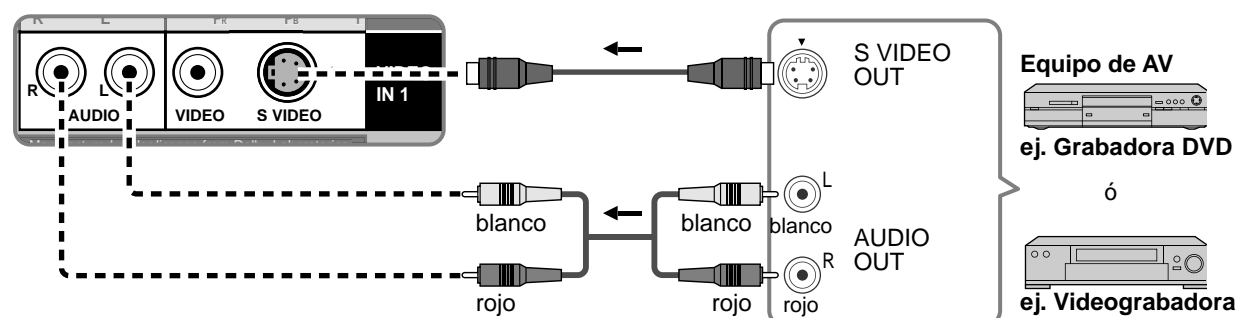

D Para utilizar terminales de VIDEO COMPUESTO

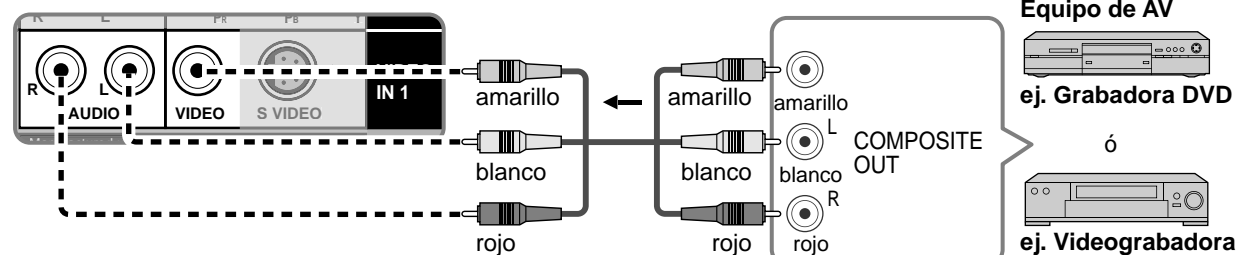

- La entrada de S Vídeo anulará la señal de vídeo compuesto cuando se conecte un cable de S Vídeo. Conecte un cable de S Vídeo ó uno de vídeo.
- La conexión a los terminales S VIDEO le permitirá disfrutar de una calidad de imagen más alta que si utilizará los terminales de video compuesto.

Nota

- Algunos programas contienen una señal de protección de derechos de autor para impedir la grabación.
- Cuando se visualiza el programa de protección de los derechos de autor, no conecte el otro monitor de TV a través de una videograbadora. Las señales de vídeo enviadas a través de una videograbadora pueden ser afectadas por los sistemas de protección de los derechos de autor, y las imágenes se distorsionarán en el otro monitor de TV.
- Para conocer los detalles de las conexiones de los equipos externos, consulte los manuales de instrucciones de cada equipo.

Guía de inicio rápido

● Conexión básica (Conexiones del cable AV)
(TV + Grabadora DVD ó Videograbadora + Receptor de satélite)

Identificación de los controles

Controles/indicadores del televisor

Parte delantera del TV

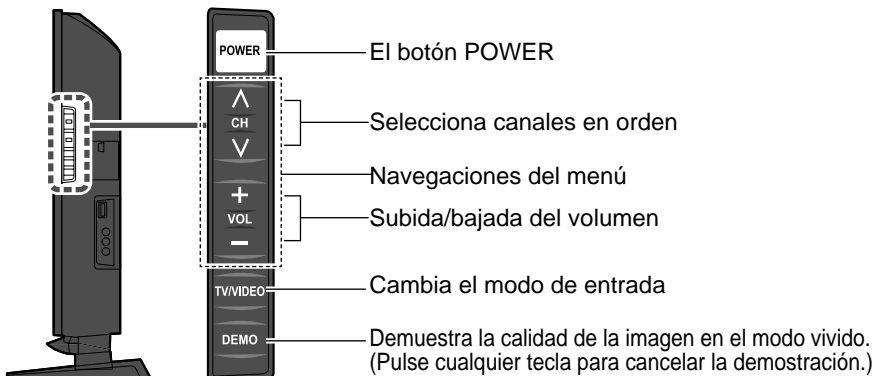
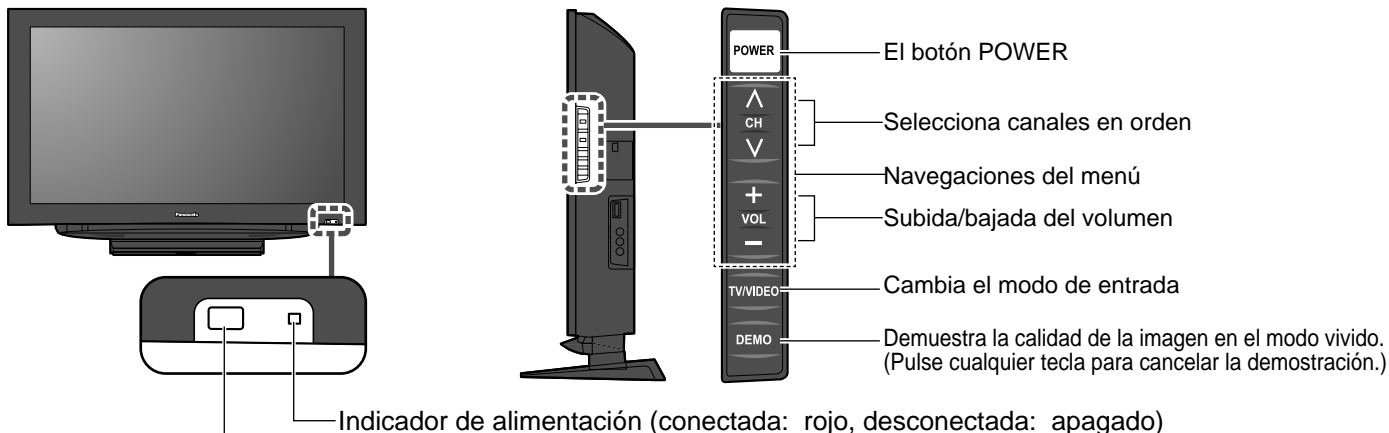

Nota

- El televisor consumirá algo de corriente siempre que el enchufe del cable de alimentación esté introducido en la toma de corriente.

Transmisor de mando a distancia

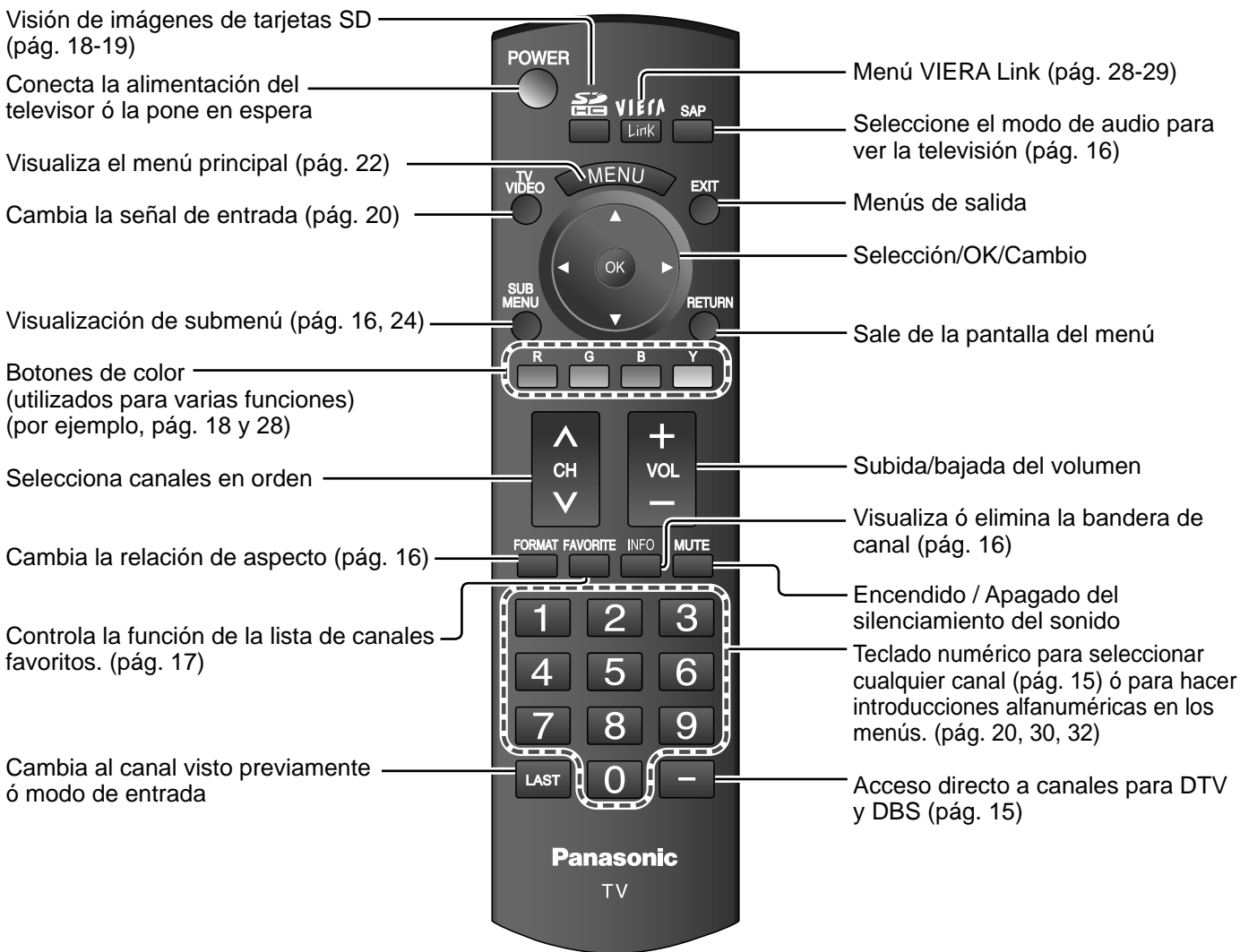

Configuración por primera vez

“Ajuste inicial” se visualiza solamente cuando el TV se enciende por primera vez después de enchufar el cable de alimentación en una toma de corriente y cuando “Autoencendido” (págs. 24-25) se pone en “No”.

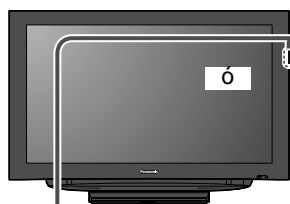

1

Encienda el televisor con el interruptor POWER.

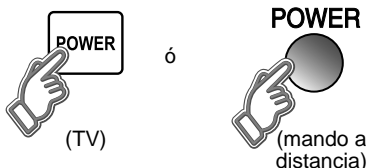

■ Pulse para salir de la pantalla de menú



■ Para volver a la pantalla anterior



Nota

- Para cambiar la configuración (Idioma/Reloj/Programa auto) más adelante, vaya a la pantalla de menú. (pág. 24)

2

Seleccione su idioma.

Ajuste inicial

Idioma

Reloj

Programa auto

Idioma

Idioma < Español >

→ English ↔ Español ↔ Français ←

① Seleccione

② Aceptar

Siguiente

Seleccione

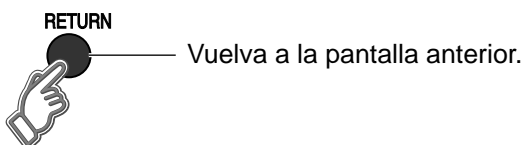

3

Ajuste el reloj.

Ajuste inicial

Idioma

Reloj

Programa auto

Reloj

Año < 2008 >

Mes 1

Día 7

Hora 10 AM

Minuto 10

① Seleccione

② Siguiente

① Seleccione item

② Establezca

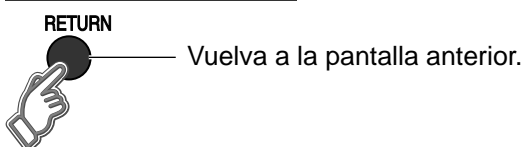

- Año: Seleccione el año
- Mes: Seleccione el mes
- Día: Seleccione el día
- Hora: Ajuste la hora
- Minuto: Ajuste el minuto

Configuración por primera vez (Continuación)

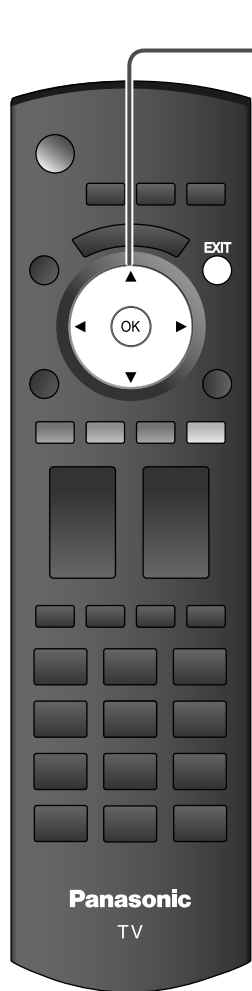

4

Configuración automática de canales

① Seleccione "Programa auto"

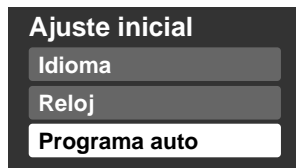

② Seleccione "Entrada ANT"

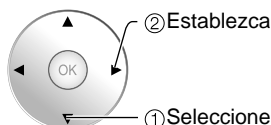
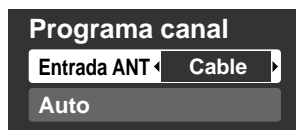

Entrada ANT

Cable: Televisión por cable
Antena: Antena

③ Seleccione "Auto"



④ Seleccione el modo de exploración (Todos los canales/Sólo analógico/Sólo digital)

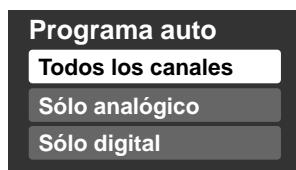

■ Pulse para salir de la pantalla de menú

EXIT

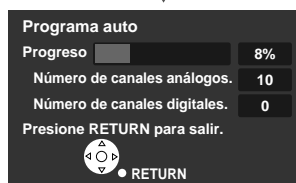

Inicie la exploración de los canales

● Los canales disponibles (analógicos/digitales) se establecen automáticamente.

Todos los canales: Explora canales digitales y analógicos

Sólo analógico: Explora canales analógicos solamente

Sólo digital: Explora canales digitales solamente

⑤ Confirme los canales registrados.

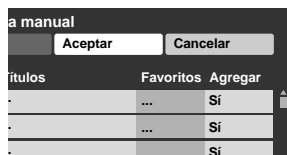

- Si no se pulsa OK después de seleccionar "Aceptar", los canales no se memorizarán. El canal se guardará cuando no se haga ninguna operación durante 60 segundos, y se saldrá automáticamente del menú "Programa manual".
- Si realiza la exploración más de 2 veces, los canales guardados previamente se borrarán.

Nota

- Acerca de los sistemas de emisión

Analógico (NTSC): programación de TV tradicional

Digital (ATSC): nueva programación que le permite ver más canales con imagen y sonido de alta calidad

Para ver la televisión

Conecte el TV a un receptor de televisión por cable, receptor digital multimedia, receptor de satélite o cable de antena (págs. 8-11)

Para ver la televisión y otras funciones



1

Conecte la alimentación

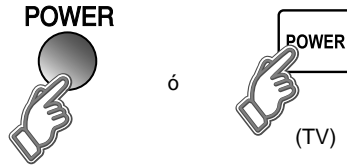

Nota

- Si el modo no es TV, pulse **VIDEO** y seleccione TV. (pág. 20)

2

Seleccione un número de canal

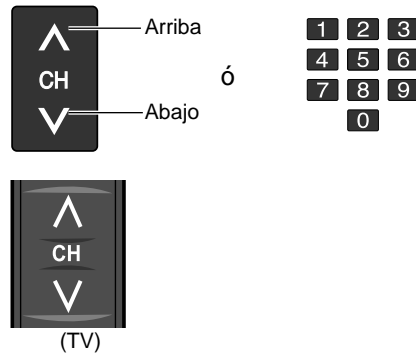

■ Para introducir directamente el número de un canal digital

- Cuando se sintonicen canales digitales, presione el botón para introducir el número menor en un número de canal complejo.







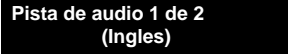

ejemplo: CH15-1: **1** **5** **-** **1**

Nota

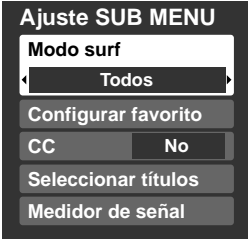
- Vuelva a seleccionar "Cable" ó "Antena" en "Entrada ANT" de "Programa canal" para cambiar la recepción de la señal entre televisión por cable y antena. (pág. 14, 33)
- El número del canal y el nivel del volúmen se fijan incluso después de apagar el televisor.

Para ver la televisión (Continuación)

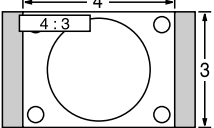
■ Otras funciones útiles (Utilícelas después de ②)

<p>Escucha con SAP (Programa de audio secundario)</p>	<p>■ Seleccione el modo de audio para ver la televisión.</p> <p> SAP</p> <ul style="list-style-type: none"> ● Modo digital Pulse SAP para seleccionar la siguiente pista de audio (si está disponible) cuando se recibe un canal digital. <p></p> <ul style="list-style-type: none"> ● Modo analógico Pulse SAP para seleccionar el modo de audio como se describe a continuación. <ul style="list-style-type: none"> • Cada vez que se pulsa el botón SAP, el modo de audio cambiará como se muestra a continuación. (Estéreo/SPA/Mono)
<p>Visualización de SUB MENU</p>	<p>■ Pulse SUB MENU para mostrar la pantalla del submenú. (pág. 24) Este menú consiste en atajos a funciones de uso convenientes.</p> <p> SUB MENU</p> <p></p>
<p>Recuperación de información</p>	<p>■ Visualice ó elimine la bandera de canales.</p> <p> INFO</p> <p></p> <p>Identificador de emisora Indicación SAP Resolución de señales Modo de imagen Tiempo restante del temporizador para acostarse</p> <p>Subtítulos ocultos Nivel de clasificación Relación de aspecto</p>
<p>Cambio de la relación de aspecto</p>	<p>■ Pulse FORMAT para cambiar entre los modos de aspecto. (pág. 40)</p> <p> FORMAT</p> <p></p> <ul style="list-style-type: none"> • 480i, 480p: COMP/JUSTO/4:3/ACERC • 1080i, 720p: COMP/H-LLENO/JUSTO/4:3/ACERC
<p>Llamada a un canal favorito</p>	<p> FAVORITE</p> <p>■ FAVORITOS Los números de canales de Favoritos se visualizan en la pantalla de sintonización de favoritos. Seleccione la emisora deseada con el cursor ó usando las teclas de números. (vea pág. 17)</p>

Función de favoritos

■ Configuración de la función de favoritos

1 Visualice el menú

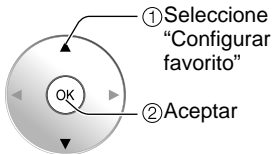
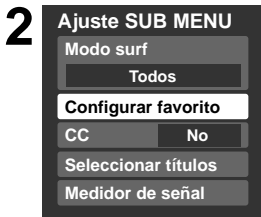

- Pulse repetidamente FAVORITE para cambiar entre las páginas (1/3, 2/3, 3/3 ó salir).

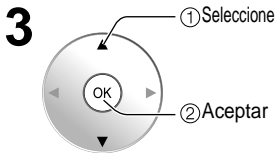
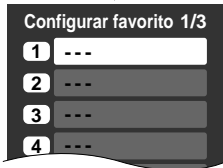

- Pulse ▲▼ para resaltar una posición en la lista. Y luego pulse OK para memorizar el canal visualizado en esa posición.

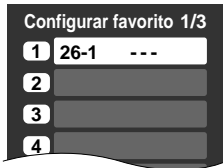

- También puede utilizar las teclas numéricas (1-9 y 0) para seleccionar los números de lista grabados (1-9 y 0). Al hacer esto, los números se grabarán directamente sin tener que pulsar la tecla OK.

● Para eliminar un canal favorito

Un canal memorizado se podrá eliminar de la lista manteniendo pulsado OK mientras su posición está resaltada.

● Para cambiar la página

Pulsando ◀ se cambia de página hacia atrás.

Pulsando ▶ se cambia de página hacia adelante.

■ Utilización de la función de favoritos

1 FAVORITE



Pulse FAVORITE

- Pulse repetidamente FAVORITE para cambiar entre las páginas (1/3, 2/3, 3/3 ó salir).

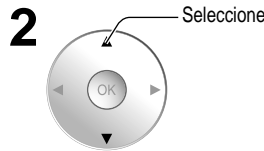

Pulse ▲▼ ó una tecla numerada (1-9 y 0) para resaltar un canal de la lista.

- Al seleccionar un número de canal de la lista con las teclas numeradas se visualizará directamente el canal.

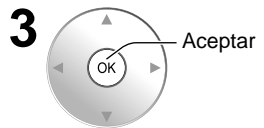

Pulse OK para visualizar el canal resaltado.

Para ver imágenes de tarjeta SD

Puede ver fotos tomadas con una cámara digital ó con una cámara de vídeo digital que estén guardadas en una tarjeta SD. (El contenido de otros medios que no sean tarjetas SD puede que no se reproduzca correctamente.)

Visualizador de fotos

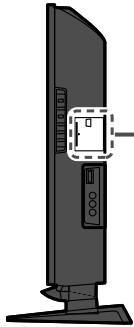

1

Inserte la tarjeta SD y seleccione "Reproducir tarjeta SD ahora".

- "Ajuste de tarjeta SD" se visualizará automáticamente cada vez que se inserte una tarjeta SD por primera vez.

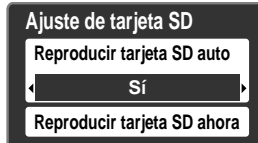

Reproducir tarjeta SD auto: Establece el modo de reproducción de los datos cuando se inserta una tarjeta SD.

Si: Cuando se inserte una tarjeta SD, los datos se reproducirán automáticamente a partir de la próxima vez.

No: Los datos se pueden reproducir manualmente.

Pulse la tecla SD o seleccione "Tarjeta SD" en el Menú.

- Este paso se omite cuando "Reproducir tarjeta SD ahora" se selecciona o cuando "Reproducir tarjeta SD auto" se pone en "Sí".



ó



2

Seleccione los datos que va a ver.



Vista de imagen miniatura

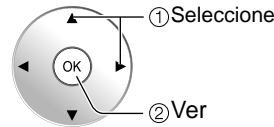

① Seleccione

② Ver

Se visualiza información de la imagen seleccionada.
Num.: Se visualiza el número de la imagen ó el nombre del archivo.
Fecha: Se visualiza la fecha de la grabación.
Pixel: Se visualiza la resolución de la visualización.

Número total de imágenes

Área de navegación

Estado actual (Mientras se leen los datos)

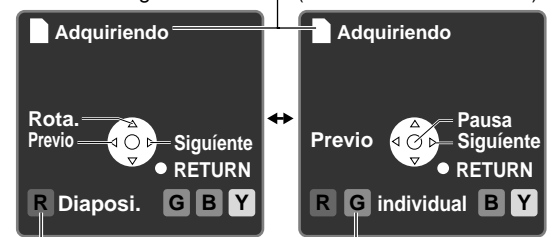

(a diapositiva)

(a visualización de una sola foto)

Nota

- Dependiendo del formato JPEG, el contenido de "Información" puede que no se visualice correctamente. Consulte la pág. 41 (Formato de datos para examinar tarjetas SD) para conocer detalles.

3

Vea la imagen.



Visualizado uno cada vez

Área de navegación

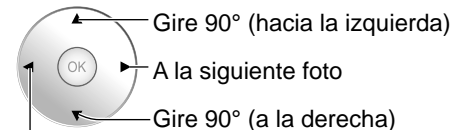

A la foto anterior

- Para visualizar/ocultar el área de navegación → INFO

■ Pulse para salir de la pantalla de menú

EXIT



■ Para volver a la pantalla anterior

RETURN



Tarjeta SD

- Inserte la tarjeta.

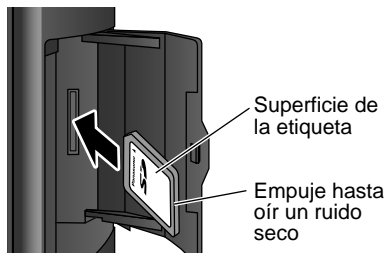

- Retire la tarjeta.
➔ Pulse ligeramente sobre la tarjeta SD y luego suéltela.

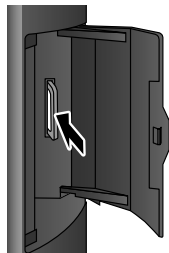

- Tarjetas que pueden utilizarse (capacidad máxima): Tarjeta SDHC (16 GB), Tarjeta SD (2 GB), Tarjeta miniSD (1 GB) (se requiere adaptador para Tarjeta miniSD)
- Para conocer detalles y precauciones relacionados con las tarjetas SD. (pág. 41)

Para cambiar la vista (modo de reproducción sencilla, ajuste de imágenes, etc.)

■ Para ver fotos en el modo de reproducción sencilla

En ② ó ③

- 1 Visualice "Menú de imágenes fijas"



- 2 Seleccione "Ajuste de diaporama"

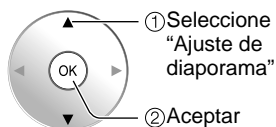
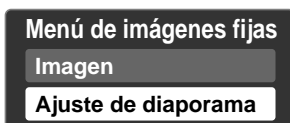

- 3 Seleccione el elemento y ajuste

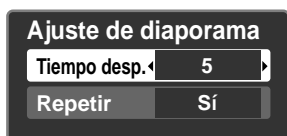

Tiempo desp.	Puede ajustar los segundos que se va a visualizar cada imagen en el modo de diapositiva. (1-10/15/20/30/45/60/120 segundos)
Repetir	Sí ó No la función de repetición de diapositiva.

Nota

- Para las imágenes de tamaño grande, el tiempo de visualización será superior al número de segundos establecido.
- Para detenerse en medio del ciclo ➔ Pulse **RETURN**

■ Para ajustar la imagen

En ② ó ③

- 1 Visualice "Menú de imágenes fijas"



- 2 Seleccione "Imagen"

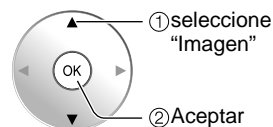
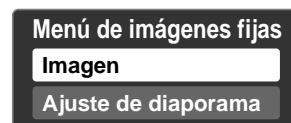

- 3 Seleccione el elemento

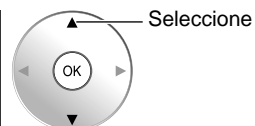

Menú Imagen (pág. 22)

- 4 Ajuste ó seleccione

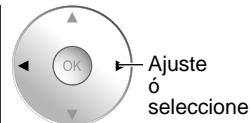

Para ver vídeo y DVDs

Si tiene algún equipo conectado al televisor, usted podrá ver la reproducción de vídeos y DVDs en la pantalla del televisor.

Seleccionar entrada

Puede seleccionar el equipo externo al que quiera acceder.

1 Con el equipo conectado encendido
Visualice del menú de selección de entrada



2 **Seleccione el modo de entrada**

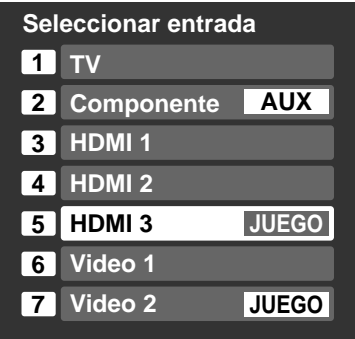

(ejemplo)

1 2 3
4 5 6
7 8 9
0

ó

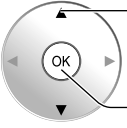

① Seleccione
② Introducir

Pulse la tecla de número correspondiente en el mando a distancia para seleccionar la entrada de su elección.

Pulse la flecha ascendente/descendente para seleccionar la entrada de su elección, y luego pulse OK.

- Durante la selección, el menú "Seleccionar entrada" desaparece si no se realiza ninguna acción durante varios segundos.
- El terminal y el título del equipo conectado se visualizan. Para cambiar la etiqueta de entrada, pág. 35

Para volver al TV



3 **Utilice el equipo conectado empleando el mando a distancia del mismo**

Nota

- Cuando se establezca el título de entrada (consulte la pág. 35), el título de entrada se visualizará en la pantalla "Seleccionar entrada".
- Para los terminales de entrada laterales (HDMI 3/Video 2) se encuentra predeterminada el título de entrada "JUEGO". (El modo de imagen se pone en "Juego". Consulte la pág. 42.)
- Para conocer detalles del ajuste "Modo de Imagen", consulte la pág. 42. Para "Títulos de entradas", consulte la pág. 35.

Nota

- Para conocer detalles, vea el manual del equipo conectado.

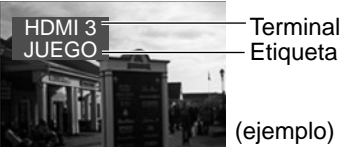

(ejemplo)

Ajuste VIERA Link™

Si conecta el equipo que tiene la función "HDAVI Control" al televisor con un cable HDMI, usted puede disfrutar utilizando la función más conveniente. Consulte "Control VIERA Link" en las págs. 26-29. Antes de utilizar estas funciones, usted necesita poner "VIERA Link" en "Sí" como se muestra más abajo.

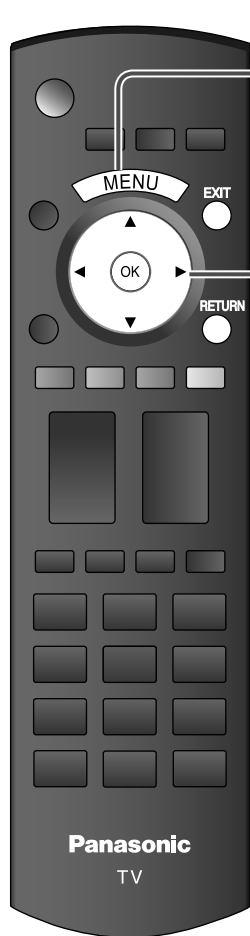

1 Visualice el menú.



2 Seleccione "Ajuste".

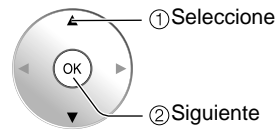

3 Seleccione "Ajuste VIERA Link".

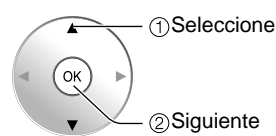
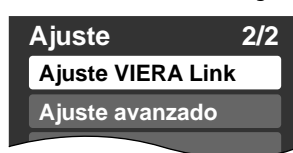

4 Seleccione "VIERA Link".

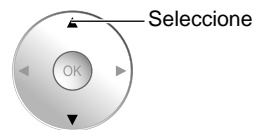

5 Seleccione "Sí".

(La opción predeterminada es "Sí")

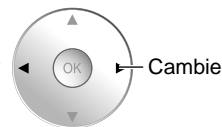

■ Pulse para salir de la pantalla de men

EXIT



■ Para volver a la pantalla anterior

RETURN



Nota

- Si no se ha conectado un equipo HDMI o si se utiliza un equipo HDMI estándar (sin "VIERA Link"), seleccione "No".
- Para conocer detalles de las conexiones del equipo externo, consulte los manuales de instrucciones del equipo.

Cómo utilizar las funciones de los menús

Varios menús le permiten seleccionar configuraciones para la imagen, el sonido y otras funciones, para que usted pueda disfrutar viendo la televisión como usted desee.



1 Visualice el menú



- Visualiza las funciones que pueden establecerse (cambia según la señal de entrada)

2 Seleccione el menú

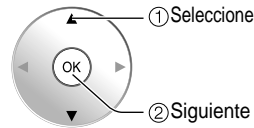
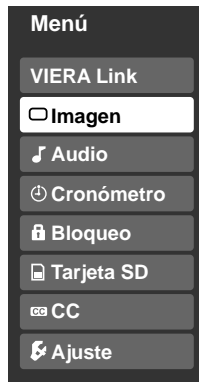

3 Seleccione el elemento

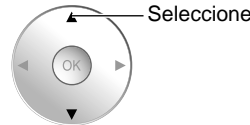

(ejemplo: Menú Imagen)

4 Ajuste ó selección

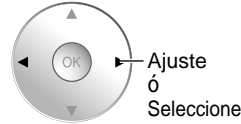

(ejemplo: Menú Imagen)

■ Pulse para salir de la pantalla de menú

EXIT



■ Para volver a la pantalla anterior

RETURN



■ Lista de menús

Menú	Elemento		
VIERA Link	Iniciar grabación		
	Detener grabación		
	Control VIERA Link		
	Salida altavoz		
Imagen	Reiniciar		
	Modo		
	Luz de atrás		
	Contraste, Brillo, Color, Tinte, Nitidez		
	Temp. color		
	Admi. colores		
	Imagen IA		
	Ajuste acercamiento		
	Imagen avanzada	Reduc de ruido	
		Matriz color	
MPEG NR			
Nivel oscuro			
Audio	Reiniciar		
	Bajos		
	Altos		
	Balance		
	Audio avanzado	Sonido IA	
		Envolvente	
		Norm. de audio	
		Salida altavoz	
	Entrada HDMI 1		
	Entrada HDMI 2		
	Entrada HDMI 3		
Cronómetro	Apagado, Cronómetro 1-5		
Bloqueo			
Tarjeta SD	Tarjeta SD		
CC	CC		

Ajustes / Configuraciones (alternativas)

[Iniciar grabación/Detener grabación]

Graba inmediatamente programas en una grabadora usando el mando a distancia del TV (pág. 28-29).

[Control VIERA Link]

Seleccione el equipo y utilícelo. (Grabador/Cine para casa/Reproductor/Videocámara) (pág. 28-29)

[Salida altavoz]

Seleccione la salida de audio. (Cine para casa/Interno) (pág. 28-29)

● Al menú VIERA Link se puede acceder directamente pulsando el botón VIERA Link del control remoto. ➔  (pág. 28)

Restablece la configuración del menú de imagen excepto para "Imagen avanzada".

Reiniciar

Modo de imagen básico (Vívido/Estándar/Cinema/Juego/Usuario) (pág. 42)

Modo

Ajusta la luminancia de la luz de fondo.

Luz de atrás

Ajusta el color, el brillo, etc. para que cada modo de imagen se ajuste a sus gustos.

● Gama de visualizaciones

Contraste/Brillo/Color/Nitidez: 0 - 100

Tinte: -50 - +50

Contraste	<input type="text" value="+20"/>	Tinte	<input type="text" value="0"/>
Brillo	<input type="text" value="0"/>	Nitidez	<input type="text" value="0"/>
Color	<input type="text" value="0"/>		

Selecciona una opción de color frío (azul), normal o cálido (rojo). (Azul/Normal/Rojo)

Temp. color

Si: Admi. colores realza la reproducción de los colores verde y azul, especialmente las escenas exteriores. (Sí/No)

Admi. colores

Controla las áreas oscuras sin afectar al nivel del negro ni al brillo de la imagen en general. (Sí/No)

Imagen IA

Ajusta la alineación vertical y el tamaño cuando el ajuste del aspecto es "ACERC" (pág. 40)

Ajuste acercamiento

Reduce el ruido en el canal, comúnmente llamado efecto de nieve. Permanece en No cuando se recibe una señal intensa. (No/Sí)

Reduc de ruido

Selecciona la resolución de la imagen de los dispositivos conectados a componentes. (HD/SD)

● SD: Visión normal HD: Visión de alta definición

● Sólo se acepta la señal 480p, la televisión convencional (NTSC) no se está disponible.

Matriz color

Reduce el ruido de las señales digitales específicas de DVD, STB, etc. (Sí/No)

MPEG NR

Seleccione Oscuro ó Claro. Sólo es válido para las señales de entrada externas. (Oscuro/Claro)

Nivel oscuro

Repone los ajustes de Bajos, Altos y Balance a los ajustes predeterminados en la fábrica.

Reiniciar

Aumenta ó disminuye la respuesta de los graves.

Bajos

Aumenta ó disminuye la respuesta de los agudos.

Altos

Realza el volumen de los altavoces izquierdo / derecho.

Balance

Igual los niveles del sonido en todos los canales y entradas VIDEO. (Sí/No)

Sonido IA

Mejora la respuesta de audio cuando se escucha sonido estéreo. (Sí/No)

Envolvente

Minimiza la diferencia de volumen después de cambiar a entradas externas.

Norm. de audio

Cambia a "No" cuando se utilizan altavoces externos. (Sí/No)

● "Sonido IA", "Envolvente" y "Norm. de audio" no funcionan si se selecciona "No".

Salida altavoz

El ajuste predeterminado para la conexión HDMI es "Digital". (Señal de entrada digital)

El terminal de entrada de audio se puede seleccionar cuando está conectado el cable DVI. (Señal de entrada analógica)

(Digital/Componente/Video 1/Video 2)

Entrada HDMI 1

Entrada HDMI 2

Entrada HDMI 3

Enciende/Apaga automáticamente el televisor (pág. 36)

Apagado

Bloquea canales y programas. (pág. 30)

Visualiza datos de tarjetas SD. (pág. 18-19)

Tarjeta SD

Visualiza subtítulos ocultos.(pág. 34)

CC

● En el modo AV, el menú Audio y el menú Ajuste ofrecen un número menor de opciones.

Cómo utilizar las funciones de los menús

Varios menús le permiten hacer ajustes para la imagen, el sonido y otras funciones, para poder disfrutar viendo la TV de la forma que a usted más le convenga.



1 Visualice el menú



- Visualiza las funciones que pueden establecerse (cambia según la señal de entrada).

2 Seleccione "Ajuste"

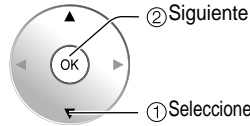
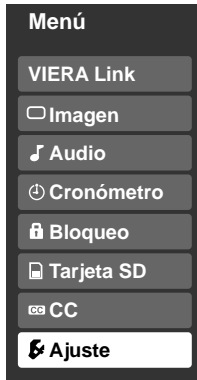

3 Seleccione el elemento

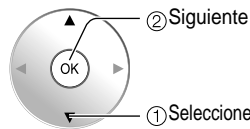

■ Pulse para salir de la pantalla de menú



■ Para volver a la pantalla anterior



1 Visualice de submenú

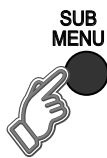

2 Seleccione el elemento

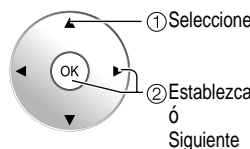

■ Lista de menús

Menú	Elemento		
Ajuste	Modo surf		
	Idioma		
	Reloj		
	Programa canal		
	Dispositi. externos	Títulos de entradas	
	Ajuste VIERA Link	VIERA Link	
		Apaga control	
		Prende control	
		Altavoz inicial	
	Ajuste avanzado	Autoencendido	
Apaga sin señal			
Apaga sin operación			
Economía de energía			
Reproducir tarjeta SD auto			
Acerca de			
Restaurar			

■ Lista de submenús

Menú	Elemento	
Ajuste SUB MENU	Modo surf	
	Configurar favorito	
	CC	
	Seleccionar títulos	
	Medidor de señal	

(Continuación)

Ajustes / Configuraciones (alternativas)	
Selecciona el canal con el botón "Channel up/down". (Todos/Favoritos/Sólo digital/Sólo analógico) ● Favoritos: Sólo cuando se registran canales como FAVORITE (pág. 17).	Modo surf <input type="checkbox"/> Todos <input type="checkbox"/>
Selecciona el idioma para los menús de la pantalla. (pág. 13)	Idioma <input type="text"/>
Ajusta el reloj (pág. 13)	Reloj <input type="text"/>
Establece los canales (pág. 32)	Programa canal <input type="text"/>
Seleccione la terminal y la etiqueta del equipo externo. (pág. 35)	
Controla el equipo conectado a los terminales HDMI (pág. 26) (Sí/No) ● "Apaga control", "Prende control" y "Altavoz inicial" no se pueden seleccionar si está seleccionado "No".	VIERA Link <input type="checkbox"/> Sí <input type="checkbox"/>
Establece "Apaga control" de los equipos de conexión HDMI (pág. 26). (Fijar/No)	Apaga control <input type="checkbox"/> Fijar <input type="checkbox"/>
Establece "Prende control" de los equipos de conexión HDMI (pág. 26). (Fijar/No)	Prende control <input type="checkbox"/> Fijar <input type="checkbox"/>
Selecciona los altavoces predeterminados (pág. 26) (Interno/Externo)	Altavoz inicial <input type="checkbox"/> Interno <input type="checkbox"/>
Enciende automáticamente el televisor cuando se enciende el receptor de televisión por cable ó un dispositivo conectado. (No/Sí) ● El cronómetro de apagado y el temporizador de encendido / apagado no funcionará si se establece "Autoencendido". (pág. 36)	Autoencendido <input type="checkbox"/> No <input type="checkbox"/>
Para conservar energía, el televisor se apaga automáticamente cuando no se recibe ninguna señal y no se realiza ninguna operación durante más de 10 minutos. (Sí/No) Nota ● No se utiliza cuando se configura "Autoencendido", "Cronómetro", "Bloqueo", "Modo SD", o el canal digital. ● "Apaga sin señal fue activado" se visualizará durante unos 10 segundos cuando el televisor se encienda por primera vez después de desconectarse la alimentación mediante "Apaga sin señal". ● La visualización en pantalla mostrará parpadeando los números 3, 2 y 1 para indicar los últimos tres (3) minutos que quedan hasta que se produzca el apagado.	Apaga sin señal <input type="checkbox"/> Sí <input type="checkbox"/>
Para ahorrar energía, el televisor se apagará automáticamente cuando no se haga ninguna operación con las teclas del mando a distancia o del panel lateral durante más de 3 horas. (No/Sí) Nota ● No se utiliza cuando se configura "Autoencendido" o "Cronómetro". ● "Apaga sin operación fue activado" se visualizará durante unos 10 segundos cuando el televisor se encienda por primera vez después de desconectarse la alimentación mediante "Apaga sin operación". ● La visualización en pantalla mostrará parpadeando los números 3, 2 y 1 para indicar los últimos tres (3) minutos que quedan hasta que se produzca el apagado.	Apaga sin operación <input type="checkbox"/> No <input type="checkbox"/>
Reduce el brillo de la pantalla para disminuir el consumo de energía. Para ver programas en habitaciones oscuras sin que se canse la vista. (Estándar/Ahorra)	Economía de energía <input type="checkbox"/> Estándar <input type="checkbox"/>
Póngalo en "Sí" para reproducir automáticamente tarjetas SD. (Sí/No)	Reproducir tarjeta SD auto <input type="checkbox"/> Sí <input type="checkbox"/>
Visualiza la versión del televisor y la licencia del software.	Acerca de <input type="text"/>
Al realizar la reposición se cancelarán todos los elementos establecidos con Ajuste como, por ejemplo, los ajustes de canales. (pág. 32)	Restaurar <input type="text"/>

● Cómo utilizar las funciones de los menús (imagen, sonido, etc.)

Funciones avanzadas

Ajustes / Configuraciones (alternativas)	
Selecciona el modo para seleccionar canales con el botón de canal arriba/abajo (Todos/Favoritos/Sólo digital/Sólo analógico)	
Llama a un canal favorito. (pág. 17)	
Visualiza subtítulos ocultos. (pág. 34) (No/Sí)	
Cambia el identificador de emisora. (pág. 33)	
Compruebe la intensidad de la señal si se encuentran interferencias o se congela una imagen digital. (pág. 33)	

VIERA Link™ “HDAVI Control™”*

* Control simultáneo de todos los componentes de Panasonic equipados con “HDAVI Control” utilizando un botón de un mando a distancia.

VIERA Link™ es un nuevo nombre para EZ Sync™.

Disfrute de la interoperabilidad HDMI adicional con los productos Panasonic que tienen la función VIERA Link “HDAVI Control”. Este televisor soporta la función “HDAVI Control 3”.

Las conexiones a algunos equipos (grabadora DVD DIGA, videocámara HD, dispositivo de cine para casa RAM, reproductor de cine para casa, amplificador, etc.) con cables HDMI le permiten hacer interfaz automáticamente.

El equipo con la función “HDAVI Control” permite las operaciones siguientes:

- Cambio de entrada automático (pág. 27)
- Prende control (pág. 27)
- Apaga control (pág. 27)
- Altavoz inicial (pág. 27)
- Reproducción de cine para casa con un toque (pág. 27)
- Control de altavoces (pág. 29)

El equipo con la función “HDAVI Control 2” (o más) permite realizar las operaciones siguientes.

- Control VIERA Link sólo con el mando a distancia del TV (para “HDAVI Control 2” ó “HDAVI Control 3”) (pág. 29)
- Suministro de la información de ajuste (para “HDAVI Control 3”) (pág. 27)
- Función de sincronización automática de voz (para “HDAVI Control 3”) (pág. 27)
- Grabación directa del televisor (para “HDAVI Control 3”) (pág. 29)

VIERA Link “HDAVI Control”, basada en las funciones de control provistas por HDMI, una norma industrial conocida como HDMI CEC (control electrónico de consumidores), es una función única que nosotros hemos desarrollado y agregado. Como tal, su funcionamiento con equipos de otros fabricantes que soportan HDMI CEC no puede ser garantizado.

Consulte los manuales individuales de los equipos de otros fabricantes que soportan la función VIERA Link.

■ **Para la primera vez / Cuando se agrega un equipo nuevo, se reconecta un equipo o se cambia la instalación después de hacer la conexión, encienda el equipo y luego encienda el televisor.**

Seleccione el modo de entrada al HDMI 1, HDMI 2 ó HDMI 3 (pág. 20) y asegúrese de que la imagen se visualice correctamente.

■ Cable HDMI

Esta función necesita de un cable que cumpla con la norma HDMI (completamente cableado). Los cables que no cumplan con la norma HDMI no se pueden utilizar.

Se recomienda utilizar un cable HDMI de Panasonic. Número de pieza recomendada:

RP-CDHG10 (3,3 pies/1,0 m), RP-CDHG15 (4,9 pies/1,5 m), RP-CDHG20 (6,6 pies/2,0 m), RP-CDHG30 (9,8 pies/3,0 m), RP-CDHG50 (16,4 pies/5,0 m)

* Para conocer detalles de las conexiones del equipo externo, consulte los manuales de instrucciones del equipo.

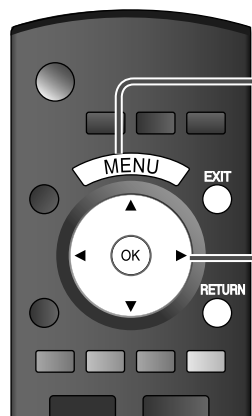

1 Siga las indicaciones ① - ⑤ de “Ajuste VIERA Link” (pág. 21)

2 Selección ajustes

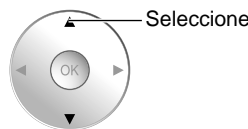
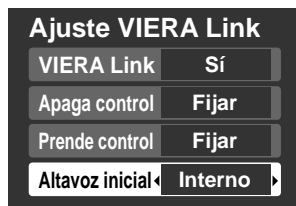

■ Pulse para salir de la pantalla de menú



■ Para volver a la pantalla anterior



3 Establezca

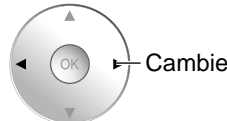
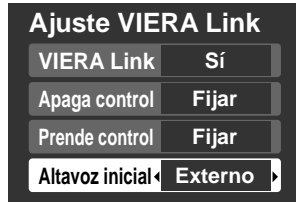

Cambio de entrada automático

Prende control

Apaga control

Altavoz inicial

Reproducción de cine para casa con un toque

Suministro de información de ajuste (para “HDAVI Control 3”)

Función de sincronización automática de voz (para “HDAVI Control 3”)

Al empezar la reproducción de DIGA, reproductor de cine para casa ó equipo de cine para casa RAM, la entrada del televisor cambia automáticamente a la entrada correspondiente al equipo de reproducción.

- Para el equipo de cine para casa RAM, los altavoces cambian automáticamente al modo de cine para casa. Si se utiliza la operación DIGA, la entrada del televisor cambia automáticamente a DIGA y se visualiza el menú DIGA.

Cuando se selecciona “Fijar” (pág. 25), el televisor se enciende automáticamente y cambia a la entrada HDMI apropiada siempre que el equipo compatible con “VIERA Link” se enciende inicialmente y se selecciona el modo de reproducción.

Cuando se selecciona “Fijar” (pág. 25) y se apaga el televisor, todos los equipos compatibles con VIERA Link que están conectados se apagan también automáticamente.

- La DIGA (Grabadora DVD de Panasonic) no se apagará si aún está en el modo de grabación.

Aviso: El televisor permanece encendido aunque se apague el equipo compatible con VIERA Link.

“Interno” es el ajuste predeterminado. Para poner el sistema de cine para casa como altavoces predeterminados, cambie la configuración de altavoces predeterminada de “Interno” a “Externo”. El sonido saldrá del sistema de cine para casa siempre que se suministre alimentación al televisor.

Si se pulsa la tecla “ONE TOUCH PLAY” en el control remoto del equipo para el sistema de cine para casa, la secuencia de operaciones siguientes se realiza automáticamente.

- ① La alimentación del sistema de cine para casa se conecta y empieza la reproducción.
- ② El televisor se enciende y se muestra la pantalla de reproducción.
- ③ El audio se silencia y el televisor cambia al modo de cine para casa.

Alguna información de ajuste del televisor se puede transmitir a cada equipo (Grabadora/ Cine para casa/ Reproductor) con la función “HDAVI Control 3” conectada al televisor mediante un cable HDMI.

Datos que se pueden transmitir		Grabadora	Cine para casa	Reproductor
①	Puesta del idioma de visualización en pantalla (English/Español/Français)	○	○	○
②	Relación de aspecto del panel (16:9, fija)	○	○	○
③	Información de subtítulos ocultos			
	Modo	○	---	---
	Tipo de CC	○	---	---
	Ajustes digitales	○	---	---
④	Información de canal			
	Señal de entrada	○	---	---
	Lista de canale	○	---	---
	Información de títulos	○	---	---

Nota

- Hay una posibilidad de que la información del idioma GUI se pueda poner desde todos los equipos con la función HDMI CEC conectada al televisor mediante un cable HDMI. Dependiendo de las condiciones de funcionamiento o de la especificación de cada pieza del equipo, el ajuste puede que sea aplicable o no lo sea.
- Para conocer detalles del funcionamiento del equipo externo, lea los manuales de instrucciones del equipo.

[Para grabadora]

- Mientras transmite información del televisor no puede hacer ninguna otra operación con el control remoto, excepto usar la tecla de conexión/desconexión de la alimentación. Además, cuando apaga la unidad, la transmisión se interrumpirá (sólo cuando maneje información de canales ④).

Reduce al mínimo los retardos de sincronización de voz entre la imagen y el sonido cuando se hace la conexión a un sistema de cine para casa o a un amplificador de Panasonic.

VIERA Link™ “HDAVI Control™”*

Con la función “HDAVI Control” del menú “VIERA Link” puede disfrutar de un funcionamiento más conveniente. Para conocer más detalles de la función “HDAVI Control”, consulte la pág. 26.



1 Visualice del menú VIERA Link



ó

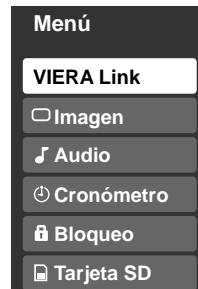

2 Seleccione el elemento

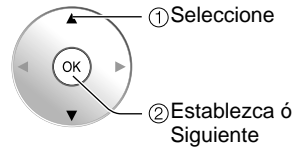

① Seleccione

② Establezca ó Siguiente

■ Pulse para salir de la pantalla de menú



■ Para volver a la pantalla anterior



3 Seleccione

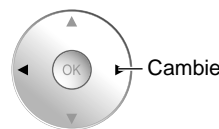
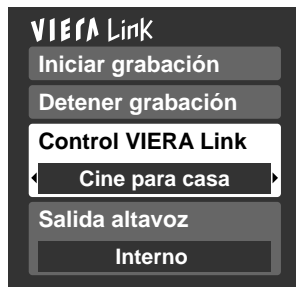

Cambie

4 Establezca

Control de altavoces

Control VIERA Link sólo con el mando a distancia del TV

(para “HDAVI Control 2” ó “HDAVI Control 3”)

Grabación directa del televisor (para “HDAVI Control 3”)

(Continuación)

Para la salida de audio puede seleccionar los altavoces de cine para casa o del televisor. Controle los altavoces de cine para casa con el control remoto del televisor. Esta función sólo está disponible cuando está conectado un amplificador o reproductor de cine para casa de Panasonic.

- ① Seleccione “Salida altavoz”
- ② Seleccione “Externo” ó “Interno”

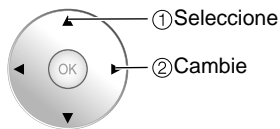

■ **Externo:** Ajuste para el equipo

Subida/bajada del volumen →



Silenciamiento del sonido →



- El sonido del televisor se silencia.
- Cuando se apaga el equipo, los altavoces del televisor se activan.
- Al seleccionar “Externo”, el equipo se enciende automáticamente si está en el modo de espera.

■ **Interno:** Los altavoces del televisor están activados.

En el menú VIERA Link, usted puede seleccionar el equipo conectado mediante HDMI y acceder a él rápidamente. Continúe utilizando el control remoto de su televisor para utilizar el equipo, apuntándolo al televisor.

- ① Seleccione “Control VIERA Link”
- ② Seleccione el equipo al que quiera acceder.
(Grabador/Cine para casa/Reproductor/Videocámara)

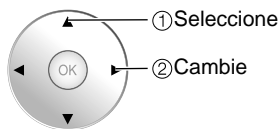

Sólo puede seleccionar los elementos disponibles.

■ **Control remoto del televisor disponible**

	Mover el cursor/Seleccionar
	Configurar/Acceder
	Volver al menú anterior
	Visualizar el menú de funciones del equipo
	Disponible cuando se visualiza la finalidad de las teclas

- ③ Utilice el equipo con el control remoto del televisor, apuntándolo al televisor.

- Para utilizar el equipo, lea el manual del mismo.

Grabación inmediata en la grabadora del programa actual.

- ① Seleccione “Iniciar grabación”



- ② Seleccione “Detener grabación” cuando quiera detener la grabación

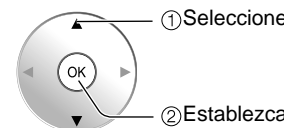
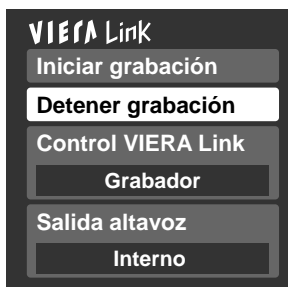

- Para hacer una grabación óptima puede que sea necesario hacer ajustes en la grabadora. Para conocer detalles, lea el manual de la grabadora.

- La grabación no se parará automáticamente cuando termine el programa.

Bloqueo

Puede bloquear canales ó programas especificados para impedir que los niños vean su contenido censurable.

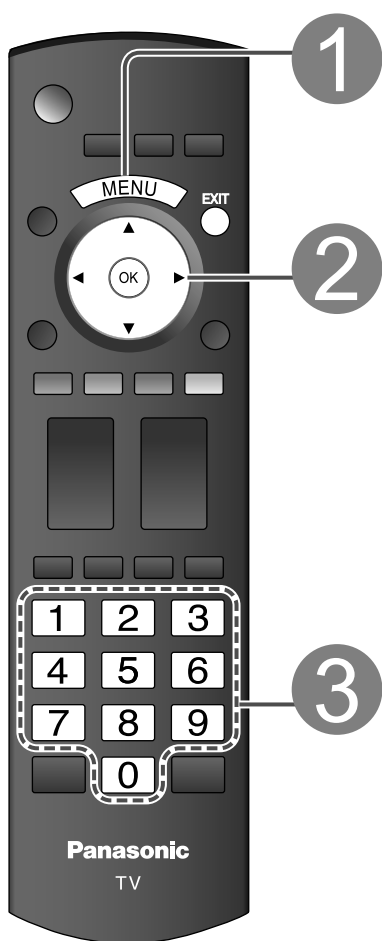

1 Visualice el menú



2 Seleccione "Bloqueo"

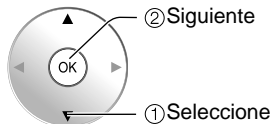
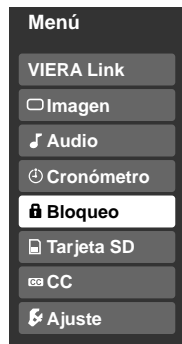

② Siguiente Cada vez que visualice el menú Bloqueo se le pedirá que introduzca su contraseña.

3 Introduzca su contraseña de 4 dígitos

Para ver un programa bloqueado ó cambiar los ajustes de calificación deberá introducir un código de 4 dígitos.

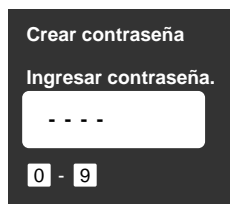

- Si es la primera vez que introduce una contraseña, introduzca el número dos veces en orden para registrarlo.

■ Pulse para salir de la pantalla de menú



4 Seleccione el modo de bloqueo

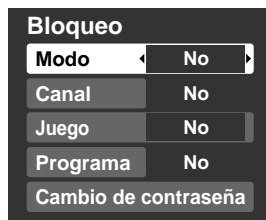

No: Desbloquea toda la configuración de bloqueo de "Canal", "Juego" y "Programa".

Total: Bloquea todas las entradas independientemente de la configuración de bloqueo "Canal", "Juego" y "Programa".

Usuario: Bloquea las entradas especificadas de "Canal", "Juego" y "Programa".

Precaución

- Anote su contraseña por si la olvida. (Si ha olvidado su contraseña, consulte a su concesionario local.)

Nota

- Cuando seleccione un canal bloqueado se visualizará un mensaje que le permitirá ver el canal si usted introduce su contraseña.

5 Seleccione el elemento

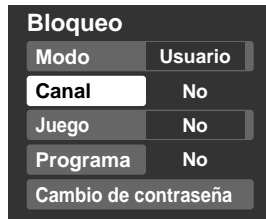

- "Canal", "Juego" y "Programa" se pondrán grises a menos que se seleccione "Usuario" en "Modo".

6 Establezca

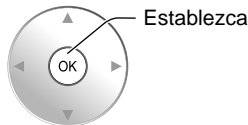

■ Para seleccionar el canal ó la clasificación del programa que va a bloquear

Bloqueo de canal

Seleccione hasta 7 (1-7) canales para bloquearlos. Estos canales se bloquearán independientemente de la clasificación del programa.

- ① **Seleccione “Modo” y póngalo en “Usuario”.**
- ② **Seleccione el canal que va a bloquear.**

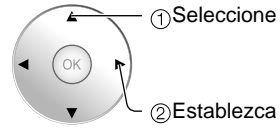
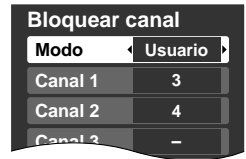

● Para bloquear/desbloquear todos los canales: Seleccione “Modo” y póngalo en “Total” o en “No”.

Total: Bloquea todos los canales
No: Desbloquea todos los canales

Bloqueo de Juego

Bloquea Canal 3, Canal 4 y las entradas externas.

Seleccione “Juego” en ⑤ y póngalo en “Sí”.

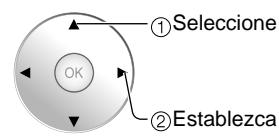

Sí: Bloquea
No: Desbloquea

Bloqueo de programa

■ **Para establecer el nivel de clasificación**
La tecnología “V-chip” permite que los programas restringidos sean bloqueados según las clasificaciones de televisión.

- ① **Seleccione “Modo” y póngalo en “Sí”.**

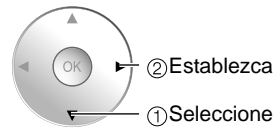

- ③ **Seleccione la clasificación que va a bloquear.**

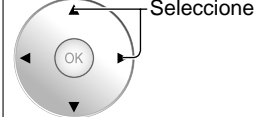

Ejemplo de “MPAA” (clasificaciones para películas de los EE.UU.)

No	Sin clasificación
G	Público en general: Todos los públicos
PG	Se recomienda el acompañamiento de los padres
PG-13	Aviso para los padres: No es apropiado para menores de 13 años
R	Restringido: Los menores de 17 años necesitan ser acompañados por los padres ó una persona adulta
NC-17	No se admite que ningún menor de 17 años vea el programa
X	Adultos solamente

● Para obtener otra información (pág. 39)

- ② **Seleccione la categoría de calificación que quiera seguir.**

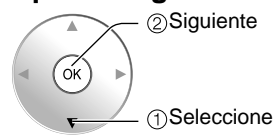

MPAA: Clasificaciones para películas de los EE.UU.
U.S.TV: Clasificaciones para programas de televisión de los EE.UU.
C.E.L.R.:Clasificaciones para el inglés de Canadá
C.F.L.R.: Clasificaciones para el francés de Canadá

Cambio de contraseña

■ **Para cambiar la contraseña**

- ① En ④, seleccione “Cambio de contraseña” y pulse OK.
- ② Introduzca dos veces la nueva contraseña de 4 dígitos.

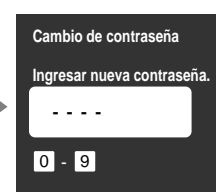
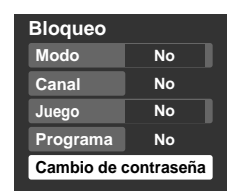

Nota

- Este televisor ha sido diseñado para soportar el “Downloadable U.S. Region Rating System” cuando se encuentre disponible. (Sólo está disponible en los EE.UU.)
- La clasificación No es independiente de otras clasificaciones.
- Cuando bloquee un nivel de clasificación específico basado en la edad, la clasificación No y cualquier otra clasificación más restrictiva también se bloquearán.

Edición y configuración de canales

Los ajustes del canal actual se pueden cambiar según sus necesidades y las condiciones de la recepción.



1 Visualice el menú



2 Seleccione "Ajuste".

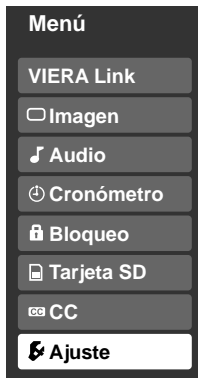

3 Seleccione "Programa canal".



■ Pulse para salir de la pantalla de menú
EXIT



4 Seleccione la función



5 Establezca

■ Para restablecer los ajustes del menú Ajuste

- 1 Seleccione "Reiniciar." en el menú Ajuste (3) y pulse OK.
- 2 Introduzca su contraseña de 4 dígitos con los botones de números.
- 3 Seleccione "SI" en la pantalla de confirmación y pulse OK.

Auto
Ajuste automático

Manual
Ajuste manual

Medidor de señal
Compruebe la intensidad de la señal

Busca y agrega automáticamente los canales que pueden recibirse en la memoria.

① **Seleccione “Entrada ANT”**

➔ Seleccione Cable ó Antena (pág. 14)

② **Seleccione “Auto”**

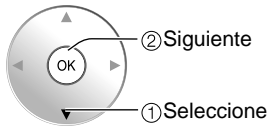

③ **Seleccione el modo de exploración** (pág. 14)

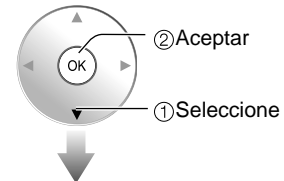
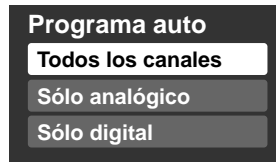

Las configuraciones se hacen automáticamente

- Después de finalizar la búsqueda, seleccione “Aceptar” (vea debajo de ⑤).
- Todos los canales memorizados previamente se borrarán.

Utilice este procedimiento cuando cambie la configuración de los canales de recepción ó cuando cambie la visualización de los canales. Además, utilícelo también para agregar ó brincar manualmente canales que se encuentran en la lista de canales. Puede seleccionar un modo de sintonización de canal (Sólo digital/Sólo analógico) en “Modo surf”. (pág. 25)

① **Seleccione “Editar”**

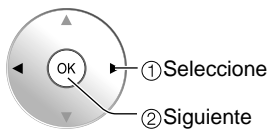

② **Seleccione el elemento que quiera editar.**

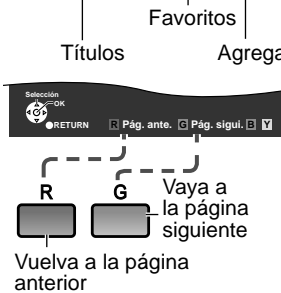
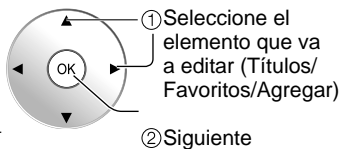
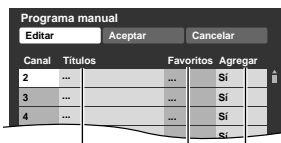

- **Títulos:** Cambio del identificador de emisoras
- **Favoritos:** Registra los canales en la lista de favoritos
- **Agregar:** Agrega ó brinca canales Encendido/apagado de sintonía secuencial

③ **Edite**

● **Títulos**

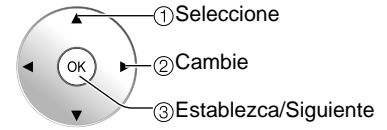
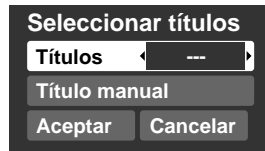

Títulos

Seleccione el identificador de emisoras.

Título manual

Cambio de nombre (máximo de 7 caracteres disponibles)

● **Favoritos**

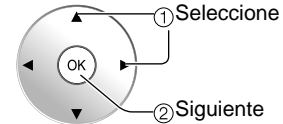
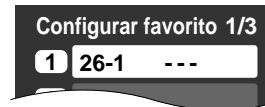

Configurar favorito

Seleccione el número.

● **Agregar**

Pulse OK para seleccionar “Si” (agregar) ó “No” (brincar).



④ **Mueva el cursor al número del canal**

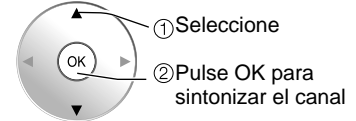
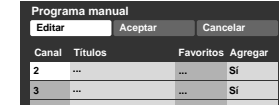

⑤ **Seleccione “Aceptar”**



Para cancelar la edición

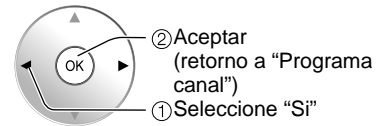
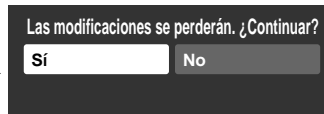
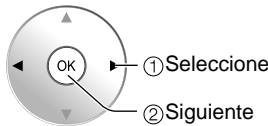
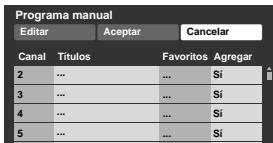

Compruebe la intensidad de la señal si se encuentra interferencia ó se congela una imagen digital.

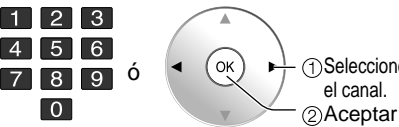
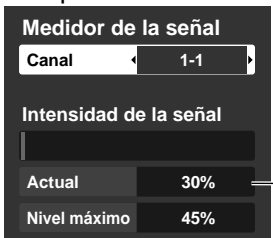

- Si la señal es débil compruebe la antena.
- Si no encuentra ningún problema, consulte a su concesionario local.

Nota



- No está disponible si se selecciona “Cable” en “Entrada ANT” (vea más arriba).
- Sólo es eficaz para los canales digitales.

Subtítulos

1 Visualice el menú.



2 Seleccione "CC".





■ Pulse para salir de la pantalla de menú
EXIT

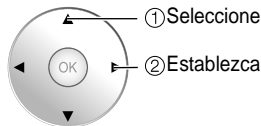
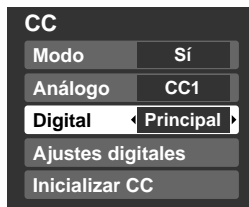

La televisión incluye un decodificador incorporado capaz de proporcionar una visualización de texto del audio. El programa que esté siendo transmitido deberá tener información de subtítulos ocultos (CC). (pág. 40)

■ **Seleccione el elemento y establézcalo**



- Modo** Seleccione "Sí" (cuando no se utilice "No").
- Análogo** (Elija el servicio de subtítulos de las emisiones analógicas.)
CC1-4: Información relacionada con las imágenes (Aparece en la parte inferior de la pantalla.)
T1-4: Información textual (Aparece en toda la pantalla.)
- Digital** (El menú Subtítulos digitales le permite configurar la forma en que va a ver los subtítulos digitales.)
Presione para seleccionar la opción.
● "Principal", "Secund.", "Servicio 3", "Servicio 4", "Servicio 5", "Servicio 6"

- La configuración en "Análogo" ó "Digital" depende de la emisora.

CC
Visualización de subtítulos

■ **Para hacer configuraciones de visualización más a fondo en los programas digitales**

- ① Seleccione "Ajustes digitales" y pulse OK.
- ② Seleccione el elemento y establézcalo.



- **Tamaño:** Tamaño del texto
- **Letra:** Fuente del texto
- **Estilo:** Estilo del texto (Elevado, Deprimido, etc.)
- **Frente:** Color del texto
- **Opacidad frontal:** Opacidad del texto
- **Fondo:** Color de la caja de texto
- **Fondo oscuro:** Opacidad de la caja de texto
- **Contorno:** Color del contorno del texto (Identifique las opciones de configuración en la pantalla.)

- **Para restablecer la configuración**
Seleccione "Inicializar CC" y pulse OK.

Títulos de entradas



1 Visualice el menú.

2 Seleccione "Ajuste".

3 Seleccione "Dispositi. externos".

4 Seleccione "Títulos de entradas".

■ Pulse para salir de la pantalla de menú
EXIT

● Títulos de entradas
● Subtítulos

Funciones avanzadas

Títulos de entradas
Etiquetas de visualización de dispositivos externos

Los dispositivos conectados a los terminales de entrada externos se pueden etiquetar para identificarlos más fácilmente durante la selección de entrada. (En el modo de selección de entrada de la página 20 ②)

■ Seleccione el terminal y la etiqueta del equipo externo.

Títulos de entradas	
Componente	< >
HDMI 1	
HDMI 2	
HDMI 3	JUEGO
Video 1	
Video 2	JUEGO

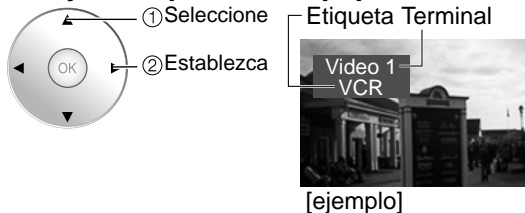

- [ejemplo]
- Terminales: Comp./HDMI 1-3/Video 1-2
 - Etiqueta: BRINCAR*/VCR/DVD/CABLE/DBS/PVR/JUEGO/AUX/RECEPTOR/[BLANCO]
 - * Si se selecciona "BRINCAR", al pulsar el botón TV/VIDEO se omitirá la entrada.
 - Cada título seleccionado se visualizará en la pantalla "Seleccionar entrada". (pág. 20)

Utilización del temporizador

El televisor se puede encender/apagar automáticamente en la fecha y a la hora designadas.

- El reloj deberá estar puesto en hora antes de hacer los ajustes de la hora de encendido/apagado. (pág. 13)
- El cronómetro de apagado y el temporizador de encendido / apagado no funcionará si se establece "Autoencendido". (pág. 25)



1 Visualice el menú



2 Seleccione "Cronómetro".

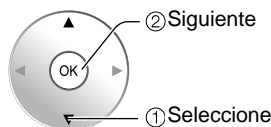
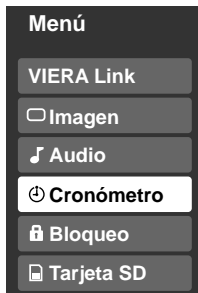

3 Seleccione el temporizador que va a establecer.

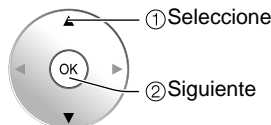
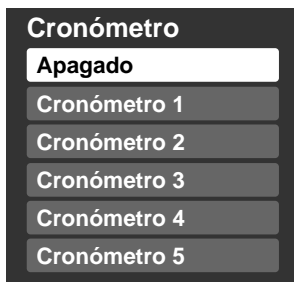

- Apagado** Se apaga automáticamente.
- Cronómetro 1** Se enciende automáticamente.
(Se pueden establecer 5 temporizadores.)
- Cronómetro 5**

4 Establezca el temporizador.

■ Pulse para salir de la pantalla de menú

EXIT



■ Para volver a la pantalla anterior

RETURN



Nota

- El televisor se apaga automáticamente después de pasar 90 minutos cuando se enciende mediante el Cronómetro. Esto se cancelará si se selecciona Apagar ó se presiona una tecla.

■ Para establecer "Apagado" (Temporizador de apagado)

Pulse para que la unidad se apague automáticamente después de transcurrir un tiempo preseleccionado.

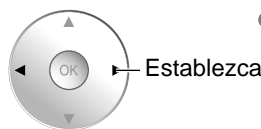

- 0/30/60/90 (minutos)

■ Para establecer "Cronómetro 1-5" (Temporizador de encendido/apagado)

Seleccione el elemento y establézcalo.

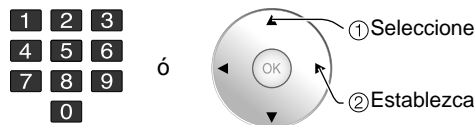

- Canal** Seleccione el canal
- Día** Seleccione el día
DOM, LUN, MAR, MIE, JUE, VIE, SAB,
(Visualiza la fecha futura más próxima)
LUN-VIE, SAB-DOM, DIARIO, C/U DOM, C/U LUN,
C/U MAR, C/U MIE, C/U JUE, C/U VIE, C/U SAB
- Encender** La hora de encendido
- Apagar** La hora de apagado
- Fijar** Ajuste del temporizador (Sí/No)

Conexiones AV recomendadas

Estos diagramas muestran nuestras recomendaciones sobre cómo conectar el televisor a varios equipos. Para hacer otras conexiones, consulte las instrucciones de cada equipo y las especificaciones. Para obtener ayuda adicional, visite nuestro sitio Web www.panasonic.com

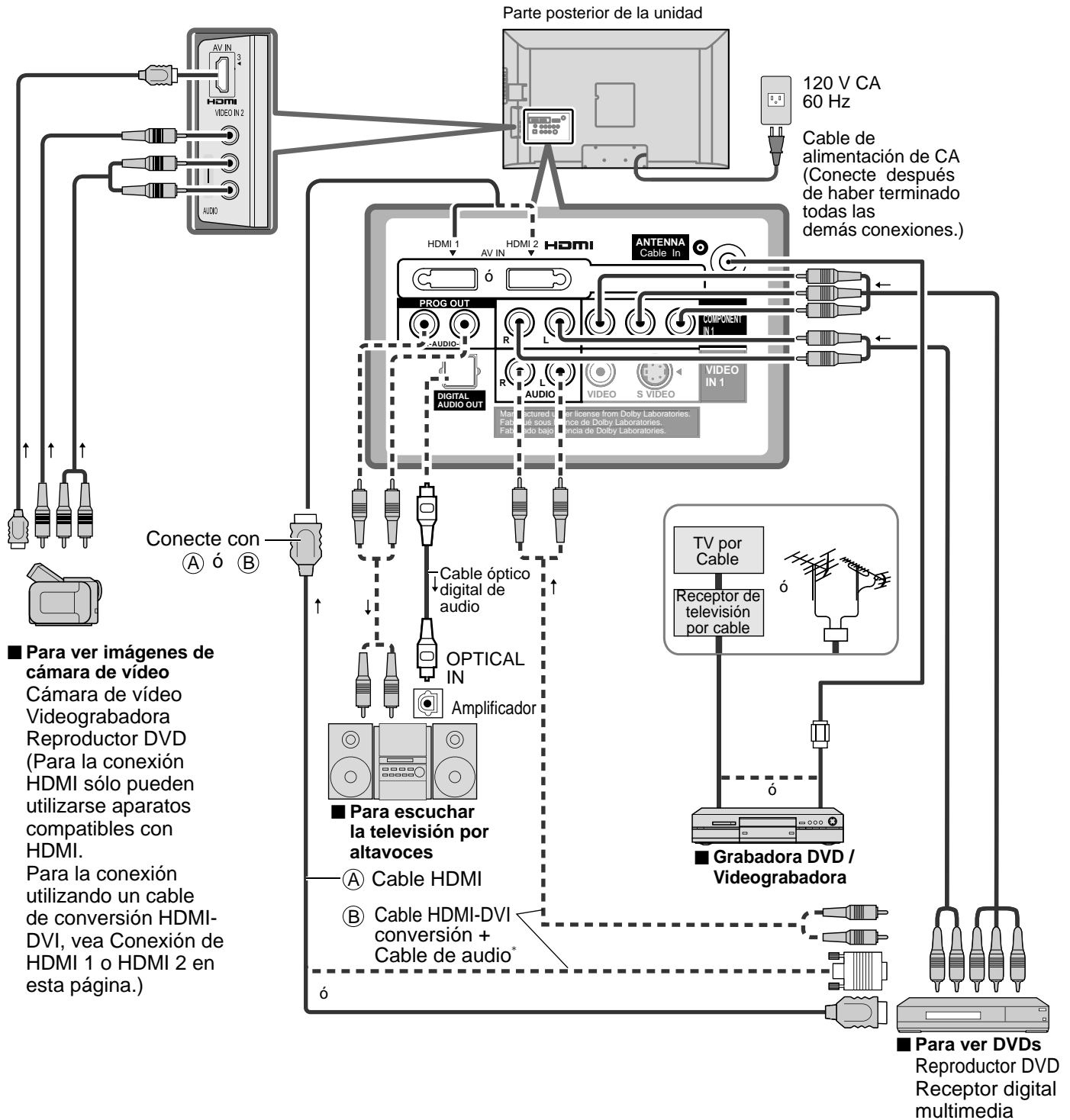

* Consulte las páginas 22 y 23 para hacer la instalación cuando use un cable de audio analógico externo con un cable HDMI a DVI.

VIERA Link™ Conexiones

Siga los diagramas de conexiones de abajo para hacer el control HDAVI de un solo equipo AV como, por ejemplo, una Grabadora DVD(DIGA), un equipo de cine para casa RAM ó un reproductor de cine para casa.

Consulte la página 26-29 para conocer la configuración del menú Ajuste e información de control adicional.

- Los cables HDMI y/u ópticos no son suministrados.

Si se cambia la conexión (o configuración) del equipo compatible con el control HDAVI, desconecte la alimentación de esta unidad y vuelva a conectarla mientras la alimentación de todos los equipos está conectada (para que esta unidad reconozca correctamente el equipo conectado) y compruebe que funcione el Grabadora DVD(DIGA), el equipo de cine para casa RAM y el reproductor de cine para casa.

Nota

- Se recomienda HDMI 1.

Cuando se conecta a HDMI 2/HDMI 3, ponga el modo de entrada en HDMI 2/HDMI 3 (pág. 20) inicialmente antes de conectar a HDMI 2/HDMI 3. Después de hacer la conexión, confirme las funciones de control de HDMI (págs 26-29).

■ Conexión de esta unidad Grabadora DVD(DIGA), sistema de cine para casa RAM o reproductor de cine para casa

- Para Grabadora DVD(DIGA):

Conecte con cable HDMI

- Para equipo de cine para casa RAM ó reproductor de cine para casa:

Conecte con cable HDMI y con cable de audio.

Si no conecta el cable de audio no puede oír el programa de televisión a través del sistema de cine para casa.

■ Conexión de esta unidad a una Grabadora DVD(DIGA) y amplificador AV

Cuando utilice un receptor de audio-video "VIERA Link" y una Grabadora DVD(DIGA) compatible, utilice una conexión en cadena como se muestra abajo.

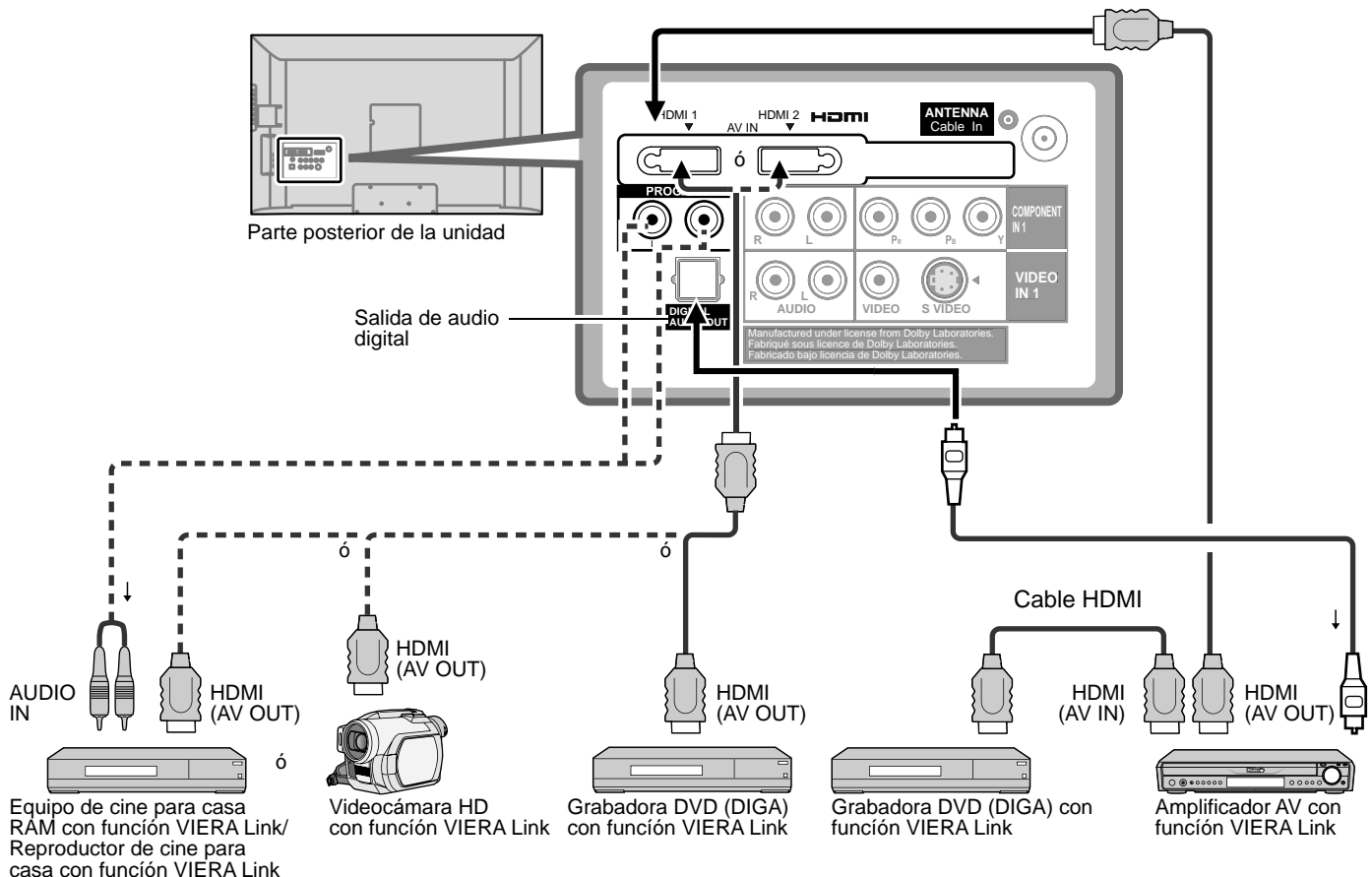

- Con esta unidad se puede controlar un amplificador AV y un Grabadora DVD(DIGA).
- Asegúrese de conectar el amplificador AV entre esta unidad y el Grabadora DVD(DIGA).

■ Configuración de esta unidad después de la conexión

Después de hacer las conexiones como se muestra arriba, ponga "VIERA Link" (bajo "Ajuste VIERA Link") en "S" utilizando el menú Ajuste (pág. 21, 24-25).

Nota

- Los equipos HDMI individuales tal vez requieran configuraciones de menús específicas adicionales para cada modelo. Consulte sus manuales de instrucciones respectivos.
- Cuando el audio de otro equipo conectado a esta unidad a través de HDMI salga utilizando "DIGITAL AUDIO OUT" de esta unidad, el sistema cambiará a audio 2CH. (Cuando conecte a un amplificador AV a través de HDMI podrá disfrutar de un sonido de calidad más alto.)
- Para conocer detalles de los cables HDMI utilizados para conectar equipos externos, consulte las instrucciones de funcionamiento del equipo.

Lista de clasificaciones para el bloqueo

La tecnología “V-chip” le permite bloquear canales ó programas según calificaciones estándar establecidas por la industria del entretenimiento. (pág. 31)

■ GRÁFICA DE CLASIFICACIONES DE PELÍCULAS PARA LOS EEUU (MPAA)

No	CONTIENE PROGRAMAS SIN RESTRICCIONES Y PROGRAMAS NA (NO APLICABLES). Las películas no tienen restricciones ó las restricciones no son aplicables.
G	PÚBLICO EN GENERAL. Se admiten a todos los públicos.
PG	SE SUGIERE LA SUPERVISIÓN DE LOS PADRES. Algún material puede no ser apropiado para los niños.
PG-13	SE RECOMIENDA ENCARECIDAMENTE LA SUPERVISIÓN DE LOS PADRES. Algún material puede no ser apropiado para los niños menores de 13 años.
R	RESTRINGIDAS. Los jóvenes menores de 17 años y los niños necesitan estar acompañados de sus padres ó una persona adulta que los supervise.
NC-17	NO SE ADMITE AL PÚBLICO MENOR DE 17 AÑOS.
X	ADULTOS SOLAMENTE.

■ GRÁFICA DE CLASIFICACIONES DE PROGRAMAS DE TV PARA LOS EEUU (U. S. TV)

Grupo basado en edad	Clasificación basada en edad	Posibles selecciones de contenido	Descripción
NR (Si clasificación)	TV-NR	<ul style="list-style-type: none"> ● Viewable (Visible) ● Blocked (Bloqueado) 	No clasificado.
Youth	TV-Y	<ul style="list-style-type: none"> ● Viewable (Visible) ● Blocked (Bloqueado) 	Todos los niños. Los temas y elementos en este programa están especialmente diseñados para un público infantil, incluyendo niños de 2-6 años.
	TV-Y7	<ul style="list-style-type: none"> ● FV (Bloquear FV) ● Viewable (Visible) ● Blocked (Bloqueado) 	Dirigido a niños mayores. Los temas y elementos en este programa pueden incluir ligera violencia física ó cómica, ó puede asustar a niños menores de 7 años.
Guidance	TV-G	<ul style="list-style-type: none"> ● Viewable (Visible) ● Blocked (Bloqueado) 	Audiencia General. Contiene poca ó nada de violencia, nada de lenguaje fuerte, y poco ó nada de diálogo ó situaciones con contenido sexual.
	TV-PG	<ul style="list-style-type: none"> ● D,L,S,V (Todas seleccionadas) ● Cualquier combinación de D, L, S, V 	Guía de los padres sugerida. El programa puede contener lenguaje obsceno infrecuente, violencia limitada, diálogos ó situaciones sexualmente sugestivas.
	TV-14	<ul style="list-style-type: none"> ● D,L,S,V (Todas seleccionadas) ● Cualquier combinación de D, L, S, V 	Advertencia a los padres. Este programa puede contener temas sofisticados, contenido sexual, lenguaje inapropiado, y violencia más intensa.
	TV-MA	<ul style="list-style-type: none"> ● L,S,V (Todas seleccionadas) ● Cualquier combinación de L, S, V 	Sólo audiencia Madura. Este programa puede contener temas para adultos, lenguaje profano, violencia gráfica y contenido sexual explícito.

FV: FANTASIA/ CARICATURAS CON VIOLENCIA V: VIOLENCIA S: SEXO L: LENGUAJE OFENSIVO D: DIALOGO CON CONTENIDO SEXUAL

■ GRÁFICA DE CLASIFICACIONES PARA INGLÉS DE CANADÁ (C. E. L. R)

E	Exenta - La programación exenta incluye: noticias, deportes, documentales y otros programas de información, entrevistas, vídeos musicales y programas de variedades.
C	Programación para niños menores de 8 años. Sin lenguaje ofensivo, desnudos ni contenido sexual.
C8+	Programación considerada generalmente aceptable para niños de 8 años y menos. Sin blasfemias, desnudos ni contenido sexual.
G	Programación general para todos los públicos.
PG	Se sugiere la supervisión de los padres. Algún material puede no ser apropiado para los niños.
14+	La programación contiene temas que pueden no ser apropiados para el público menor de 14 años. A los padres se les avisa que no deben dejar ver estos programas a los niños ni a los jóvenes menores de 14 años.
18+	Mayores de 18 años. Programación limitada a los adultos. Contiene escenas de violencia constante ó de excesiva violencia.

■ GRÁFICA DE CLASIFICACIONES PARA FRANCÉS DE CANADÁ (C. F. L. R)

E	Exenta - La programación exenta.
G	General - Programación para público de todas las edades. No contiene violencia, ó el contenido de la misma es mínimo ó se muestra apropiadamente.
8 ans+	8+ General - No se recomienda para los niños pequeños. La programación es para un público diverso, pero contiene violencia de vez en cuando. Se recomienda la supervisión de adultos.
13 ans+	La programación tal vez no sea adecuada para niños menores de 13 años. Contiene pocas escenas de violencia ó una ó más escenas suficientemente violentas como para afectarlos. Se recomienda encarecidamente la supervisión de personas adultas.
16 ans+	La programación puede que no sea apropiada para menores de 16 años. Contiene frecuentes escenas de violencia ó de mucha violencia.
18 ans+	Programación limitada a los adultos. Contiene escenas de violencia constante ó de mucha violencia.

Precaución

- El sistema V-Chip que se utiliza en este aparato es capaz de bloquear los programas “NR” (no clasificados, no aplicables y ninguno) de acuerdo con las normas de la FCC indicadas en la Sección 15.120(e)(2). Si se elige la opción de bloqueo de programas “NR”, “podrán producirse resultados inesperados y posiblemente confusos, y usted tal vez no pueda recibir anuncios de emergencia ó ninguno de los tipos de programación siguientes”.
 - Anuncios de emergencia (mensajes EAS, avisos del tiempo y otros)
 - Programas locales • Noticias • Política • Anuncios de servicios públicos • Religión • Deportes • Tiempo

Información técnica

Subtítulos (CC)

- Para ver los CC de las emisiones digitales, establezca la relación de aspecto en COMP (si está viendo con H-LLENO, JUSTO, ACERC o 4:3 faltarán caracteres).
- Los CC se pueden visualizar en el televisor si el receptor (receptor digital multimedia o receptor de satélite) tiene los CC encendidos usando la conexión de componente o HDMI al televisor.
- Si los CC está encendidos en el receptor y el televisor cuando la señal es 480i (excepto para la conexión HDMI), los CC puede que se superpongan en el televisor.
- Si un programa digital está saliendo en el formato analógico, los CC también saldrán en el formato analógico.
- Si la grabadora o el monitor de salida están conectados al televisor, los CC necesitarán configurarse en la grabadora o en el monitor de salida.

Relación de aspecto

Los controles de aspecto le permiten elegir el aspecto dependiendo del formato de la señal recibida y sus preferencias. (pág. 16)

(ej.: en el caso de una imagen 4:3)

● COMP

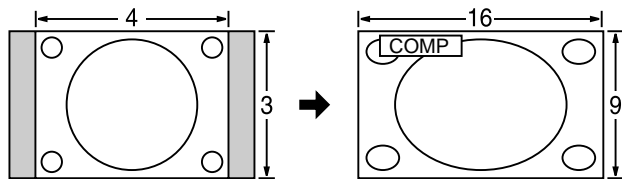

Amplía horizontalmente la imagen 4:3 hasta los bordes laterales de la pantalla.
(Recomendada para la imagen anamórfica)

● JUSTO

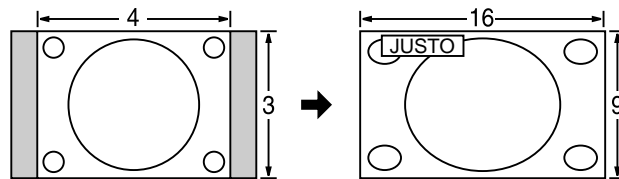

Alarga para justificar la imagen 4:3 a las cuatro esquinas de la pantalla.
(Recomendada para la emisión de televisión normal)

● H-LLENO

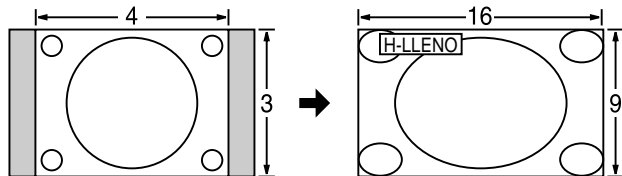

Amplía horizontalmente la imagen 4:3 hasta los bordes laterales de la pantalla. Los bordes laterales de la imagen se recortan.

● 4:3

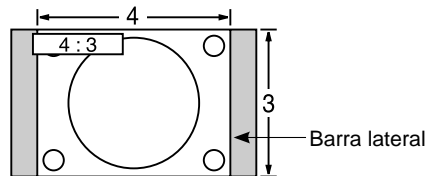

Estándar

● ACERC

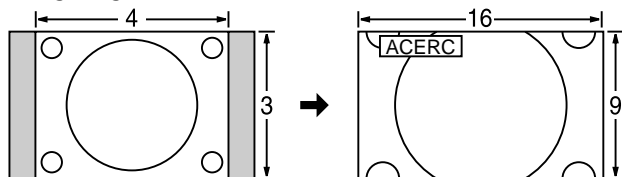

Amplía la imagen 4:3 para que ocupe toda la pantalla.
(Recomendada para Letter Box)

Nota

- 480i (4:3), 480i (16:9), 480p (4:3), 480p (16:9): COMP, JUSTO, 4:3 ó ACERC
- 1080i / 720p: COMP, H-LLENO, JUSTO, 4:3 ó ACERC

● Ajuste Acerc

La posición y el tamaño vertical de la imagen se pueden ajustar en "ACERC".

① Seleccione "Autoencendido" en el menú "Imagen". (pág. 22-23)

② Posición V: Ajuste de posición vertical

③ Tamaño V: Ajuste de tamaño vertical



- Para restablecer la relación de aspecto →  (OK)

Formato de datos para examinar tarjetas

Foto:	Imágenes fijas grabadas con cámaras digitales compatibles con archivos JPEG de las normas DCF* y EXIF**
Formato de datos:	Baseline JPEG (Submuestreo: 4:4:4, 4:2:2 ó 4:2:0)
Máximo número de archivos:	9.999
Resolución de imagen:	160 x 120 a 10.000.000

* DCF (Norma de diseño para sistemas de archivos de cámaras): Una norma de la Asociación de las Industrias de la Tecnología de la Información y la Electrónica del Japón.
** EXIF (Exchangeable Image File Format)

Precaución

- Una imagen JPEG modificada con un PC no se puede visualizar.
- Los archivos parcialmente degradados tal vez puedan visualizarse con una resolución reducida.

Nota

- Estructura de carpetas vistas en PC

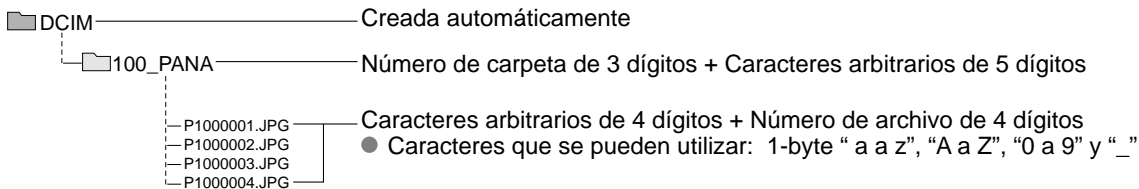

- Los nombres de carpetas y archivos pueden ser diferentes dependiendo de la cámara digital utilizada.
- Para conocer las tarjetas de memoria SD más apropiadas, confirme la información más reciente en el sitio Web siguiente: <http://panasonic.co.jp/pavc/global/cs> (En este sitio sólo se emplea el idioma inglés.)

Cuidados al manejar la tarjeta SD:

- No retire la tarjeta mientras la unidad está accediendo a los datos (esto puede dañar la tarjeta ó la unidad).
- No toque las terminales de la parte posterior de la tarjeta SD.
- No ejerza sobre la tarjeta una presión fuerte ni la golpee.
- Inserte la tarjeta en el sentido correcto (de lo contrario, la tarjeta podría dañarse).
- La interferencia eléctrica, la electricidad estática ó el funcionamiento erróneo pueden dañar los datos ó la tarjeta.
- Haga una copia de seguridad de los datos grabados a intervalos regulares por si estos se deterioran ó se dañan, ó por si la unidad funciona de forma errática. (Panasonic no acepta ninguna responsabilidad por el deterioro ó daño que puedan sufrir los datos grabados.)

Mensajes de advertencia de tarjeta SD

Mensaje	Significado/Acción
La tarjeta SD está presente?	● A tarjeta no está insertada.
No existe archivo	● La tarjeta no tiene datos ó este tipo de datos no es compatible.
No lect. de archivo	<ul style="list-style-type: none"> ● El archivo está estropeado o no se puede leer. ● La unidad no soporta el formato.

Mensajes de advertencia de GalleryPlayer

No se puede visualizar imagen porque los datos de ID son incorrectos.	<ul style="list-style-type: none"> ● Hay un problema con el decodificador de su televisor. ● Si este mensaje aparece, póngase en contacto con el centro de servicio de Panasonic para solicitar ayuda.
No se puede visualizar imagen de tarjeta SD.	<ul style="list-style-type: none"> ● Hay un problema con los datos. Compruebe los datos guardados en la tarjeta SD.

Para ver el contenido de una tarjeta SD GalleryPlayer

Puede ver imágenes de arte y fotografías de alta definición adquiridas en una tarjeta SD ó descargadas a una tarjeta SD. GalleryPlayer suministra tarjetas SD precargadas con imágenes protegidas por derechos de autor que pueden ser descargadas a su ordenador y ser guardadas en una tarjeta SD para verlas en su televisor.

Las imágenes de GalleryPlayer se pueden comprar de GalleryPlayer, Inc.

Información técnica (Continuación)

VIERA Link “HDAVI Control™”

Las conexiones HDMI para algunos equipos Panasonic le permiten hacer interfaz automáticamente. (pág. 26)

- Esta función puede no funcionar normalmente dependiendo de la condición del equipo.
- Con esta función activada, aunque el televisor esté en el modo de espera, el equipo podrá ser controlado por otros mandos a distancia.
- Cuando empieza la reproducción puede que no se disponga de imagen ni sonido durante los primeros segundos.
- Cuando se cambia el modo de entrada puede que no se disponga de imagen ni sonido durante los primeros segundos.
- Cuando se ajuste el volumen del equipo se visualizará la función del volumen.
- Si conecta la misma clase de equipo al mismo tiempo (por ejemplo: una DIGA a HDMI 1 / otra DIGA a HDMI 2), VIERA Link™ estará disponible para el terminal que tiene el número más pequeño.
- Si conecta el equipo que tiene la función “HDAVI Control 2” (o más) al televisor con un cable HDMI, el sonido procedente del terminal DIGITAL AUDIO OUT podrá salir como sonido ambiental multicanal.
- “HDAVI Control 3” es la norma más reciente (válida a partir de Diciembre de 2007) para el equipo compatible con HDAVI Control. Esta norma es compatible con el equipo HDAVI convencional.

Conexión HDMI

HDMI (interfaz multimedia de alta definición) le permite disfrutar de imágenes digitales de alta definición y de sonido de alta calidad conectando el televisor y los dispositivos.

El equipo compatible con HDMI (*1) que tenga un terminal de salida HDMI o DVI, como, por ejemplo, un receptor digital multimedia ó un reproductor DVD, podrá ser conectado al terminal HDMI utilizando un cable que cumpla con HDMI (función completa).

- HDMI es la primera interfaz AV completamente digital del mundo para el consumidor que cumple con un estándar de no compresión.
 - Si el dispositivo externo sólo tiene una salida DVI, conecte al terminal HDMI mediante un cable adaptador DVI a HDMI (*2).
 - Cuando se utiliza el cable adaptador DVI a HDMI, conecte el cable de audio al terminal de entrada de audio.
 - Los ajustes de audio se pueden hacer en la pantalla del menú “Entrada HDMI 1” ó “Entrada HDMI 2” ó “Entrada HDMI 3” (pág. 22)
- Frecuencias de muestreo de la señal de audio aplicable (L.PCM): 48 kHz, 44,1 kHz, 32 kHz

(*1): El logotipo HDMI se visualiza en un equipo compatible con HDMI.

(*2): Pregunte en el establecimiento del vendedor de equipos digitales local.

Precaución

- No se asume el funcionamiento con un PC.
- Todas las señales se reformatean antes de visualizarse en la pantalla.
- Si el equipo conectado tiene una función de ajuste de relación de aspecto, ajuste la relación de aspecto a “16:9”.
- Estos conectores HDMI son de “tipo A”.
- Estos conectores HDMI son compatibles con la protección de los derechos de autor de HDCP (protección de contenido digital de elevado ancho de banda).
- Un dispositivo que no tenga terminal de salida digital podrá conectarse al terminal de entrada de “COMPONENT”, “S VIDEO” ó “VIDEO” para recibir señales analógicas.
- El terminal de entrada HDMI sólo puede utilizarse con las señales de imagen siguientes: 480i, 480p, 720p y 1080i. Procure que concuerde con el ajuste de salida del dispositivo digital.
- Para conocer detalles de las señales HDMI aplicables, vea más abajo.

Señal de entrada que puede visualizarse

* Marca: Señal de entrada aplicable para componente (Y, PB, PR) y HDMI

	Frecuencia horizontal (kHz)	Frecuencia vertical(Hz)	COMPONENT	HDMI
525 (480) / 60i	15,73	59,94	*	*
525 (480) /60p	31,47	59,94	*	*
750 (720) /60p	45,00	59,94	*	*
1.125 (1.080) /60i	33,75	59,94	*	*

Nota

- Las señales que no sean las mostradas arriba pueden no visualizarse correctamente.
- Las señales de arriba son reformateadas para poder verlas de forma óptima en su pantalla.

Modo

- **Vívido :** Provee un contraste y una nitidez de imagen realizados para ver programas en una habitación bien iluminada.
- **Estándar:** Recomendado para ver bajo condiciones normales en una habitación con iluminación atenuada.
- **Cinema:** Para ver películas en una habitación oscura. Proporciona una imagen suave, como la del cine.
- **Juego:** Para jugar con videojuegos. Este modo se establecerá automáticamente si se selecciona “JUEGO” para el ajuste del título de entrada. (pág. 35)
- **Usuario (Fotografico):** Personaliza cada elemento según sus preferencias. La foto se visualiza en el menú Jpeg.

Nota

- El modo de imagen se pondrá automáticamente en “Estándar” si usted cambia el título de entrada de “JUEGO” a otros títulos.
- El modo de imagen se pondrá automáticamente en “Juego” si usted cambia de un título de entrada que no es “JUEGO” al título “JUEGO”.

Terminales DIGITAL AUDIO OUT

Puede disfrutar de su cine de casa conectando un decodificador Dolby Digital (5.1 canales a ATSC solamente) y un amplificador "Multicanal (ATSC solamente)" a los terminales DIGITAL AUDIO OUT.

Precaución

- Dependiendo de su reproductor DVD y del software DVD-Audio, la función de protección del copyright tal vez se active y apague la salida óptica.
- Los altavoces externos no se pueden conectar directamente a los terminales PROG OUT.
- Cuando se seleccione un canal ATSC, la salida procedente de la toma DIGITAL AUDIO OUT será Dolby Digital. Cuando se seleccione un canal NTSC, la salida será PCM.

Cuidados y limpieza

Desenchufe primero la clavija del cable de alimentación de CA del toma de corriente.

Panel de la pantalla

- El frente del panel de la pantalla ha recibido un tratamiento especial. Limpie suavemente la superficie del panel utilizando un paño suave.
- Si la superficie está muy sucia, empape un paño blando y sin pelusa en una solución de agua y jabón líquido suave de los empleados para lavar vajillas (1 parte de jabón por cada 100 partes de agua) y luego escúrralo para quitar el exceso de agua, frote uniformemente con un paño seco del mismo tipo hasta que la superficie quede completamente seca.
 - No raye ó golpee la superficie del panel con sus uñas u otros objetos duros ya que la superficie puede dañarse. Además, evite el contacto con sustancias volátiles tales como rociadores de insecticida, disolventes y diluyentes de pintura, de lo contrario puede verse afectada la calidad de la superficie.

Mueble

- Si el mueble se ensucia, limpie con un paño suave y seco.
- Si la caja está muy sucia, empape el paño en una solución de agua y jabón líquido suave de los empleados para lavar vajillas y luego escúrralo para quitar el agua. Utilice el paño para limpiar el mueble y seque frotando con un paño seco.
 - No permita que el jabón líquido suave de los empleados para lavar vajillas toque directamente la superficie del TV de LCD. Si las gotas de agua entran en el interior del aparato, pueden surgir problemas en el funcionamiento.
 - Evite el contacto con sustancias volátiles tales como rociadores de insecticida, disolventes y diluyentes de pintura debido a que puede verse afectada la superficie del mueble y puede desprenderse el revestimiento. Tampoco deje la superficie por mucho tiempo en contacto con artículos de caucho ó PVC.

Pedestal

- Limpieza
Limpie las superficies pasando un paño blando y seco. Si la unidad está muy sucia, límpiela con un paño empapado en agua a la que se haya añadido una pequeña cantidad de jabón líquido suave de los empleados para lavar vajillas y luego pase un paño seco. No utilice productos tales como disolventes, diluyente ó cera del hogar para la limpieza ya que pueden dañar el revestimiento de la superficie.
(Si utiliza un paño con tratamiento químico, siga las instrucciones que vienen con el paño.)
- No pegue cinta adhesiva ó etiquetas ya que pueden ensuciar la superficie del pedestal. No permita el contacto durante mucho tiempo con productos de goma, vinilo ó similares. (Hacerlo puede causar deterioros.)

Clavija del cable de alimentación

Limpie la clavija con un paño seco a intervalos frecuentes. (La humedad y el polvo pueden causar un incendio o una descarga eléctrica.)

Preguntas frecuentes

Antes de solicitar reparaciones ó ayuda, siga las indicaciones siguientes para solucionar el problema. Si el problema persiste, póngase en contacto con su concesionario de Panasonic ó con el centro de servicio de Panasonic local para solicitar ayuda. Para obtener ayuda adicional, póngase en contacto con nuestro sitio Web en www.panasonic.com/contactinfo

Puntos blancos ó imágenes con sombra (ruido)

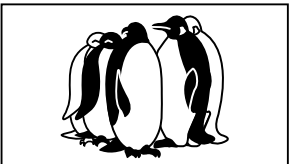

- Compruebe la posición, la orientación y la conexión de la antena.

Interferencia ó canales digitales congelados (sonido intermitente)



- Cambie la orientación de la antena para los canales digitales.
- Compruebe "Medidor de señal" (pág. 33). Si la señal es débil, compruebe la antena y consulte a su concesionario local.

El panel LCD se mueve un poco cuando se empuja con un dedo, y es posible que se oiga un ruido

Esto no es un fallo de funcionamiento

- Para impedir que se dañe el panel al moverlo éste está instalado con un poco de flojedad.

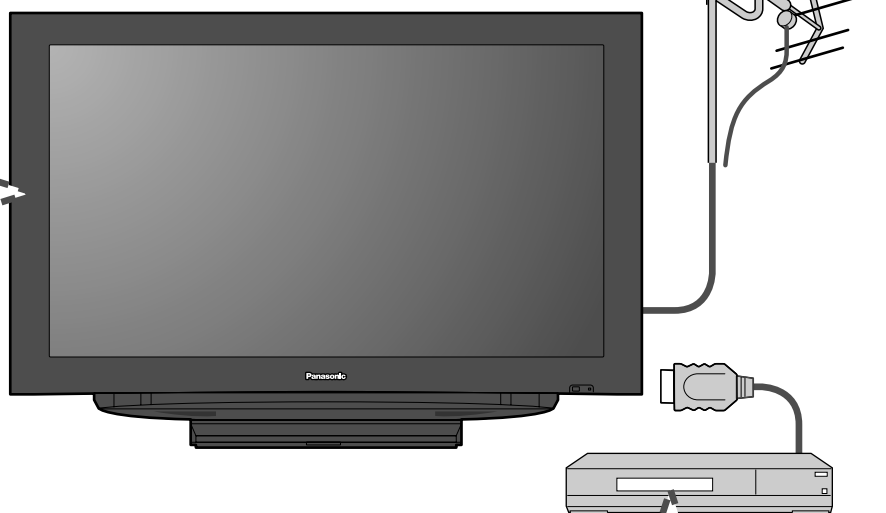

La imagen se ve distorsionada cuando el equipo se conecta a través de HDMI

- ¿Está conectado correctamente el cable HDMI? (pág. 37-38)
- Apague el televisor y el equipo y luego vuelva a encenderlos.
- Compruebe una señal de entrada procedente del equipo. (pág. 42)
- Utilice un dispositivo que cumpla con la norma EIA/CEA-861/861B.

La grabación no empieza inmediatamente

- Verifique los ajustes de la grabadora. Para conocer detalles, lea el manual de la grabadora.

El mando a distancia no funciona

- ¿Están instaladas correctamente las pilas? (pág. 6)
- ¿Se ha agotado la batería?



Si hay un problema con su televisor, consulte la tabla de abajo para determinar los síntomas, y luego efectúe la comprobación sugerida. Si eso no resuelve el problema, póngase en contacto con su concesionario Panasonic, indicándole el número del modelo y el número de serie del televisor (ambos situados en la parte posterior del televisor).

	Problemas	Medidas correctivas
Imagen	Imagen desordenada y ruidosa.	<ul style="list-style-type: none"> ● Compruebe los productos eléctricos cercanos (automóvil, motocicleta, lámpara fluorescente).
	No se puede visualizar imagen.	<ul style="list-style-type: none"> ● Compruebe el menú Imagen (pág. 22) ● Verifique las conexiones de los cables. ● Verifique que se haya seleccionado la entrada correcta.
	Sólo se visualizan puntos en lugar de imágenes.	<ul style="list-style-type: none"> ● Compruebe los ajustes de los canales. (pág. 32) ● Compruebe los cables de antena.
	No se produce imagen ni sonido.	<ul style="list-style-type: none"> ● ¿Está el cable de alimentación de CA enchufado en la toma de corriente? ● ¿Está encendido el televisor? ● Compruebe el menú Imagen (pág. 22) y el volumen. ● Verifique las conexiones de los cables AV. ● Verifique que se haya seleccionado la entrada correcta.
Sonido	No se produce sonido.	<ul style="list-style-type: none"> ● ¿Están conectados correctamente los cables de los altavoces? ● ¿Está activo "Silenciamiento del sonido"? (pág. 12) ● ¿Está ajustado al mínimo el volumen? ● ¿Está "Salida altavoz" en "No"? (pág. 22) ● Cambie los ajustes "SPA". (pág. 16) ● Compruebe los ajustes "Entrada HDMI 1", "Entrada HDMI 2" ó "HDMI 3" (pág. 22)
	El sonido es extraño.	<ul style="list-style-type: none"> ● Ponga "SPA" en "Estéreo" ó "Mono". ● Compruebe el dispositivo HDMI conectado a la unidad. ● Ponga el ajuste de audio del dispositivo HDMI en "Linear PCM." ● Si la conexión de sonido digital tiene un problema, seleccione la conexión de sonido analógico.
Otro	La unidad principal está caliente.	<ul style="list-style-type: none"> ● La unidad principal radía calor y algunas piezas se calientan. Éste no es un problema de rendimiento o calidad. Haga la instalación en un lugar bien ventilado. No tape los orificios de ventilación del TV con un mantel, etc., y no lo ponga encima de ningún otro equipo.

Especificaciones

		TC-26LX85	TC-32LX85
Alimentación		120 V CA, 60 Hz	
Consumo	Máximo	124 W	142 W
	Condición de espera	0,6 W	0,6 W
Panel de visualización	Relación de aspecto	16:9	
	Tamaño de pantalla visible (An. x Al. x Diagonal)	Clase 26" (26,0 pulgadas medidas diagonalmente)	Clase 32" (31,5 pulgadas medidas diagonalmente)
	(Número de píxeles)	576 mm x 324 mm x 661 mm (22,7" x 12,8" x 26,0")	698 mm x 392 mm x 800 mm (27,5" x 15,4" x 31,5")
		1.049.088 (1.366 (An.) x 768 (Al.)) [4.098 x 768 puntos]	
Sonido	Altavoces	Sistema de 2 altavoces delgados de 1 vía situados debajo de la unidad principal	
	Salida de audio	10 W [5 W + 5 W] (10 % de distorsión armónica total)	20 W [10 W + 10 W] (10 % de distorsión armónica total)
Capacidad de canales-Digital/Analogico		VHF/ UHF: 2 - 69, CATV: 1 - 135	
Condiciones de funcionamiento		Temperatura: 32 °F – 95 °F (0 °C – 35 °C) Humedad: 20 % – 80 % RH (sin condensación)	
Terminales de conexión	VIDEO IN 1	VIDEO: Tipo RCA PIN x 1 1,0 V [p-p] (75 Ω) S-VIDEO: Mini DIN de 4 contactos Y: 1,0 V [p-p] (75 Ω) C: 0,286 V [p-p] (75 Ω) AUDIO L-R: Tipo RCA PIN x 2 0,5 V [rms]	
	VIDEO IN 2	VIDEO: Tipo RCA PIN x 1 1,0 V [p-p] (75 Ω) AUDIO L-R: Tipo RCA PIN x 2 0,5 V [rms]	
	COMPONENT IN 1	Y: 1,0 V [p-p] (incluyendo sincronización) PB, PR: ±0,35 V [p-p] AUDIO L-R: Tipo RCA PIN x 2 0,5 V [rms]	
	HDMI 1-3	Conector tipo A x 3 ● Este televisor soporta la función "HDAVI Control 3".	
	Ranura de tarjeta	1 ranura de tarjeta SD	
	PROG OUT	AUDIO L-R: Tipo RCA PIN x 2 0,5 V [rms]	
	DIGITAL AUDIO OUT	PCM / Dolby Digital, Fibra óptica	
	CARACTERÍSTICAS	SUBTITULOS, V-Chip HDMI (HDAVI Control 3) Compatible con Vesa, Visualizador de fotos	
Dimensiones (An. x Al. x Prof.)	Incluyendo pedestal	700 mm x 491 mm x 225 mm (27,6" x 19,4" x 8,9")	819 mm x 575 mm x 225 mm (32,3" x 22,7" x 8,9")
	Televisor solamente	700 mm x 451 mm x 120 mm (27,6" x 17,8" x 4,8")	819 mm x 534 mm x 120 mm (32,3" x 21,1" x 4,8")
Masa	28,7 lb. (13,0 kg) NETO		35,3 lb. (16,0 kg) NETO

[TC-26LX85]

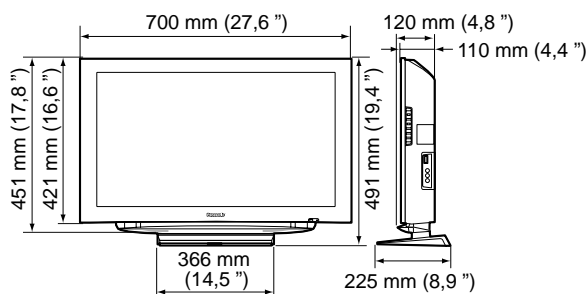

[TC-32LX85]

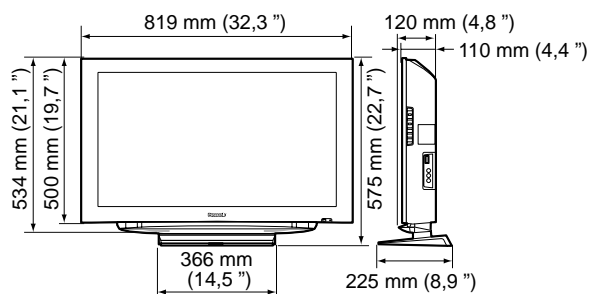

Nota

- El diseño y las especificaciones están sujetos a cambios sin previo aviso. La masa y dimensiones son aproximadas.

Handwriting practice area consisting of 22 horizontal dashed lines.

Nota

A series of horizontal dashed lines for writing notes.

This product has a fluorescent lamp that contains mercury. Disposal may be regulated in your community due to environmental considerations. For disposal or recycling information, please contact your local authorities, or the Electronic Industries Alliance:
<http://www.eiae.org>.

Este producto tiene una lámpara fluorescente que contiene mercurio. Debido a consideraciones ambientales, puede que deshacerse de este material esté regulado en su comunidad. Para obtener información sobre cómo deshacerse o reciclar este material, póngase en contacto con las autoridades de su localidad o con Electronics Industries Alliance:
<http://www.eiae.org>.

Customer's Record

The model number and serial number of this product can be found on its back cover. You should note this serial number in the space provided below and retain this book, plus your purchase receipt, as a permanent record of your purchase to aid in identification in the event of theft or loss, and for Warranty Service purposes.

Model Number _____

Serial Number _____

Anotación del cliente

El modelo y el número de serie de este producto se encuentran en su panel posterior. Deberá anotarlos en el espacio provisto a continuación y guardar este manual, más el recibo de su compra, como prueba permanente de su adquisición, para que le sirva de ayuda al identificarlo en el caso de que le sea sustraído o lo pierda, y también para disponer de los servicios que le ofrece la garantía.

Modelo _____

Número de serie _____

Panasonic Consumer Electronics Company,
Division of Panasonic Corporation of North America
One Panasonic Way, Secaucus
New Jersey 07094 U.S.A.

Panasonic Puerto Rico, Inc.
Ave. 65 de Infantería, Km. 9.5
San Gabriel Industrial Park
Carolina, Puerto Rico 00985

Panasonic Canada Inc.
5770 Ambler Drive
Mississauga, Ontario
L4W 2T3 CANADA