

# JVC

## HD-ILA TV

### HD-70ZR7U

### HD-56ZR7U

INSTRUCTIONS

BEDIENUNGSANLEITUNG

MANUEL D'INSTRUCTIONS

GEbruIKSAANWIJZING

MANUAL DE INSTRUCCIONES

ISTRUZIONI

INSTRUÇÕES

**HD-ILA™**  
Powered by **D-ILA**

**HD**  
**ready**

**DynaPiX**  
Powered by **D.L.S.T.**

**HDMI™**  
HIGH-DEFINITION MULTIMEDIA INTERFACE

**T-V LINK**

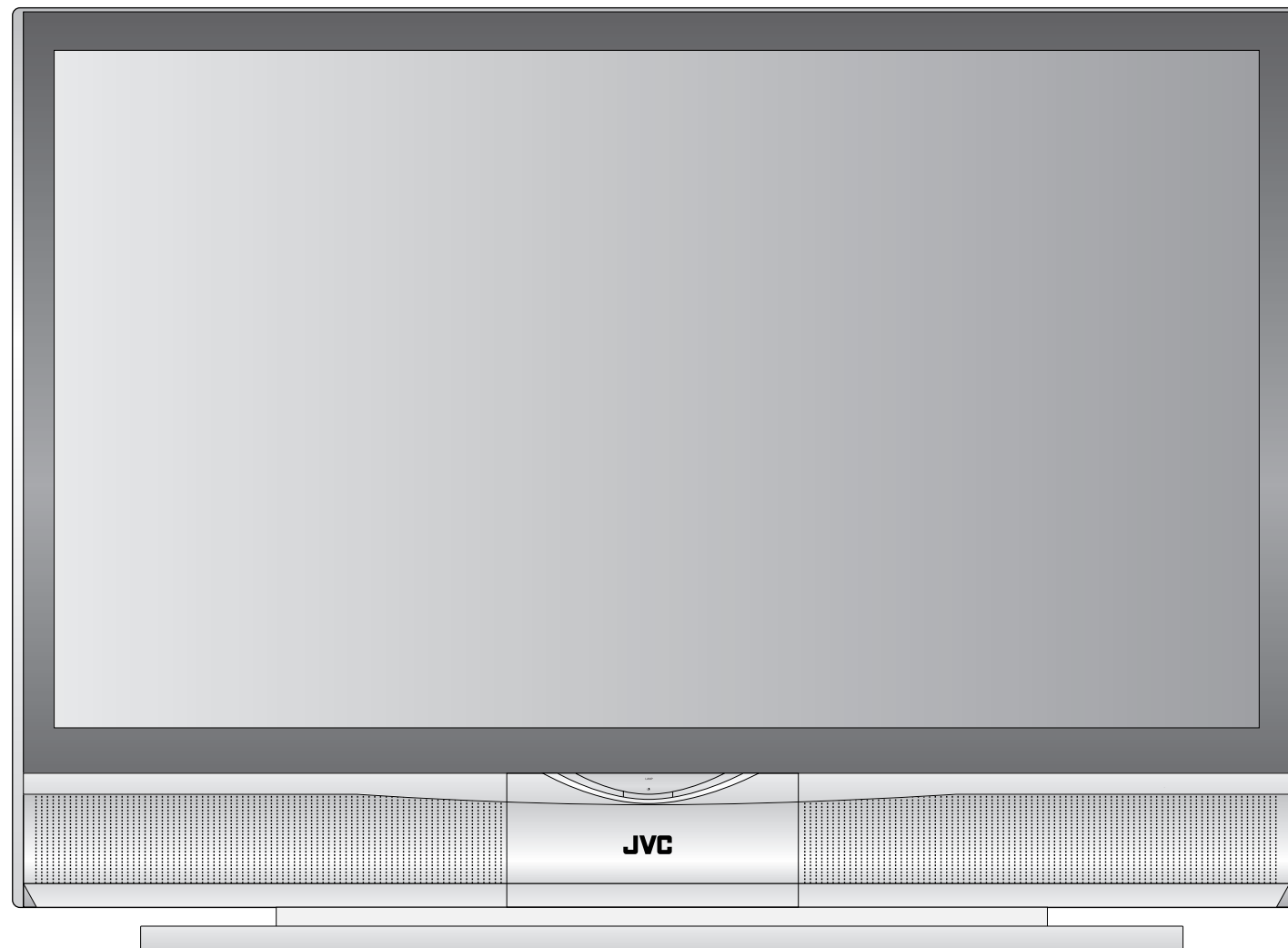
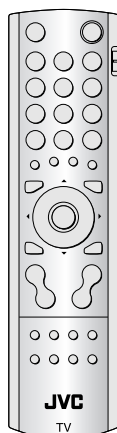

ENGLISH  
DEUTSCH  
FRANÇAIS  
NEDERLANDS  
CASTELLANO  
ITALIANO  
PORTUGUÉS

## Information for Users on Disposal of Old Equipment

**[European Union]**

This symbol indicates that the electrical and electronic equipment should not be disposed as general household waste at its end-of-life. Instead, the product should be handed over to the applicable collection point for the recycling of electrical and electronic equipment for proper treatment, recovery and recycling in accordance with your national legislation.

By disposing of this product correctly, you will help to conserve natural resources and will help prevent potential negative effects on the environment and human health which could otherwise be caused by inappropriate waste handling of this product. For more information about collection point and recycling of this product, please contact your local municipal office, your household waste disposal service or the shop where you purchased the product.

Penalties may be applicable for incorrect disposal of this waste, in accordance with national legislation.

**(Business users)**

If you wish to dispose of this product, please visit our web page [www.jvc-europe.com](http://www.jvc-europe.com) to obtain information about the take-back of the product.

**[Other Countries outside the European Union]**

If you wish to dispose of this product, please do so in accordance with applicable national legislation or other rules in your country for the treatment of old electrical and electronic equipment.

**Attention:**

This symbol is only valid in the European Union.

## Informations relatives à l'élimination des appareils usagés, à l'intention des utilisateurs

**[Union européenne]**

Lorsque ce symbole figure sur un appareil électrique et électronique, cela signifie qu'il ne doit pas être éliminé en tant que déchet ménager à la fin de son cycle de vie. Le produit doit être porté au point de pré-collecte approprié au recyclage des appareils électriques et électroniques pour y subir un traitement, une récupération et un recyclage, conformément à la législation nationale.

En éliminant correctement ce produit, vous contribuez à la conservation des ressources naturelles et à la prévention des éventuels effets négatifs sur l'environnement et la santé humaine, pouvant être dus à la manipulation inappropriée des déchets de ce produit. Pour plus d'informations sur le point de pré-collecte et le recyclage de ce produit, contactez votre mairie, le service d'évacuation des ordures ménagères ou le magasin dans lequel vous avez acheté le produit.

Des amendes peuvent être infligées en cas d'élimination incorrecte de ce produit, conformément à la législation nationale.

**(Utilisateurs professionnels)**

Si vous souhaitez éliminer ce produit, visitez notre page Web [www.jvc-europe.com](http://www.jvc-europe.com) afin d'obtenir des informations sur sa récupération.

**[Pays ne faisant pas partie de l'Union européenne]**

Si vous souhaitez éliminer ce produit, faites-le conformément à la législation nationale ou autres règles en vigueur dans votre pays pour le traitement des appareils électriques et électroniques usagés.

**Attention:**

Ce symbole n'est reconnu que dans l'Union européenne.

## Benutzerinformationen zur Entsorgung alter Geräte

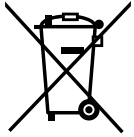
**[Europäische Union]**

Dieses Symbol zeigt an, dass das elektrische bzw. elektronische Gerät nicht als normaler Haushaltsabfall entsorgt werden soll. Stattdessen sollte das Produkt zur fachgerechten Entsorgung, Weiterverwendung und Wiederverwertung in Übereinstimmung mit der Landesgesetzgebung einer entsprechenden Sammelstelle für das Recycling elektrischer und elektronischer Geräte zugeführt werden.

Die korrekte Entsorgung dieses Produkts dient dem Umweltschutz und verhindert mögliche Schäden für die Umwelt und die menschliche Gesundheit, welche durch unsachgemäße Behandlung des Produkts auftreten können. Weitere Informationen zu Sammelstellen und dem Recycling dieses Produkts erhalten Sie bei Ihrer Gemeindeverwaltung, Ihrem örtlichen Entsorgungsunternehmen oder in dem Geschäft, in dem Sie das Produkt gekauft haben.

Für die nicht fachgerechte Entsorgung dieses Abfalls können gemäß der Landesgesetzgebung Strafen ausgesprochen werden.

**(Geschäftskunden)**

Wenn Sie dieses Produkt entsorgen möchten, besuchen Sie bitte unsere Webseite [www.jvc-europe.com](http://www.jvc-europe.com), um Informationen zur Rücknahme des Produkts zu erhalten.

**[Andere Länder außerhalb der Europäischen Union]**

Wenn Sie dieses Produkt entsorgen möchten, halten Sie sich dabei bitte an die entsprechenden Landesgesetze und andere Regelungen in Ihrem Land zur Behandlung elektrischer und elektronischer Geräte.

**Hinweis:**

Dieses Symbol ist nur in der Europäischen Union gültig.

## Informatie voor gebruikers over het weggooien van oude apparatuur

**[Europese Unie]**

Deze markering geeft aan dat de elektrische en elektronische apparatuur bij het einde van de gebruiksduur niet bij het huishoudelijk afval mag worden gegooid. Het product moet in plaats daarvan worden ingeleverd bij het relevante inzamelingspunt voor hergebruik van elektrische en elektronische apparatuur, voor juiste verwerking, terugwinning en hergebruik in overeenstemming met uw nationale wetgeving.

Door dit product naar het inzamelingspunt te brengen, werkt u mee aan het behoud van natuurlijke hulpbronnen en met het voorkomen van potentiële negatieve effecten op het milieu en de volksgezondheid, die anders veroorzaakt zouden kunnen worden door onjuiste afvalverwerking van dit product. Neem voor meer informatie over inzamelingspunten en hergebruik van dit product contact op met de gemeente in uw woonplaats, het afvalverwerkingsbedrijf of de winkel waar u het product hebt aangeschaft.

Er kunnen boetes gelden voor een onjuiste verwijdering van dit afval, in overeenstemming met de nationale wetgeving.

**(Zakelijke gebruikers)**

Bezoek als u dit product wilt weggooien onze website [www.jvc-europe.com](http://www.jvc-europe.com) voor informatie over het terugnemen van het product.

**[Landen buiten de Europese Unie]**

Wanneer u dit product wilt verwijderen, houdt u dan aan de geldende nationale wetgeving of andere regels in uw land voor de verwerking van oude elektrische en elektronische apparatuur.

**Let op:**

Dit symbool is alleen geldig in de Europese Unie.

**Información para los usuarios sobre la eliminación de equipos usados**



**Atención:**  
Este símbolo sólo es válido en la Unión Europea.

**[Unión Europea]**

Este símbolo indica que los aparatos eléctricos y electrónicos no deben desecharse junto con la basura doméstica al final de su vida útil. El producto deberá llevarse al punto de recogida correspondiente para el reciclaje y el tratamiento adecuado de equipos eléctricos y electrónicos de conformidad con la legislación nacional.

Si desecha el producto correctamente, estará contribuyendo a conservar los recursos naturales y a prevenir los posibles efectos negativos en el medio ambiente y en la salud de las personas que podría causar el tratamiento inadecuado del producto desechado. Para obtener más información sobre el punto de recogida y el reciclaje de este producto, póngase en contacto con su oficina municipal, su servicio de recogida de basura doméstica o la tienda en la que haya adquirido el producto.

De acuerdo con la legislación nacional, podrían aplicarse multas por la eliminación incorrecta de estos desechos.

**(Empresas)**

Si desea desechar este producto, visite nuestra página Web [www.jvc-europe.com](http://www.jvc-europe.com) para obtener información acerca de la retirada del producto.

**[Otros países no pertenecientes a la Unión Europea]**

Si desea desechar este producto, hágalo de conformidad con la legislación nacional vigente u otras normativas de su país para el tratamiento de equipos eléctricos y electrónicos usados.

**Informações para os Utilizadores sobre a Eliminação de Equipamento Antigo**

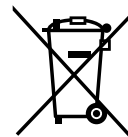

**Atenção:**  
Este símbolo apenas é válido na União Europeia.

**[União Europeia]**

Este símbolo indica que o equipamento eléctrico e electrónico não deve ser eliminado como um resíduo doméstico geral, no fim da respectiva vida útil. Pelo contrário, o produto deve ser entregue num ponto de recolha apropriado, para efectuar a reciclagem de equipamento eléctrico e electrónico e aplicar o tratamento, recuperação e reciclagem adequados, de acordo com a respectiva legislação nacional.

Ao eliminar este produto da forma correcta, ajudará a conservar recursos naturais e ajudará a evitar potenciais efeitos negativos no ambiente e saúde humana, que poderiam ser causados pelo tratamento residual inadequado deste produto. Para mais informações sobre o ponto de recolha e reciclagem deste produto, contacte a respectiva entidade local, o serviço de eliminação de resíduos ou a loja onde adquiriu o produto.

Caso estes resíduos não sejam correctamente eliminados, poderão ser aplicadas penalizações, em conformidade com a respectiva legislação nacional.

**(utilizadores profissionais)**

Se pretender eliminar este produto, visite a nossa página da web em [www.jvc-europe.com](http://www.jvc-europe.com) para obter informações sobre a devolução do produto.

**[Outros países fora da União Europeia]**

Se pretender eliminar este produto, faça-o de acordo com a legislação nacional aplicável ou outras regras no seu país para o tratamento de equipamento eléctrico e electrónico velho.

**ITALIANO**

**Informazioni per gli utenti sullo smaltimento delle apparecchiature obsolete**

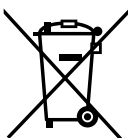

**Attenzione:**  
Questo simbolo è valido solo nell'Unione Europea.

**[Unione Europea]**

Questo simbolo indica che l'apparecchiatura elettrica ed elettronica a cui è relativo non deve essere smaltita tra i rifiuti domestici generici alla fine della sua vita utile. Il prodotto, invece, va consegnato a un punto di raccolta appropriato per il riciclaggio di apparecchiature elettriche ed elettroniche, per il trattamento, il recupero e il riciclaggio corretti, in conformità alle proprie normative nazionali.

Mediante lo smaltimento corretto di questo prodotto, si contribuirà a preservare le risorse naturali e a prevenire potenziali effetti negativi sull'ambiente e sulla salute umana che potrebbero essere provocati, altrimenti, da uno smaltimento inappropriato del prodotto. Per ulteriori informazioni sul punto di raccolta e il riciclaggio di questo prodotto, contattare la sede comunale locale, il servizio di smaltimento rifiuti domestici o il negozio in cui si è acquistato il prodotto.

L'utente è responsabile del conferimento dell'apparecchio a fine vita alle appropriate strutture di raccolta, pena le sanzioni previste dalla vigente legislazione sui rifiuti.

**(Per gli utenti aziendali)**

Qualora si desideri smaltire questo prodotto, visitare la nostra pagina web [www.jvc-europe.com](http://www.jvc-europe.com) per ottenere informazioni sul ritiro del prodotto.

**[Per altre nazioni al di fuori dell'Unione Europea]**

Qualora si desideri smaltire questo prodotto, effettuare lo smaltimento in conformità alla normativa nazionale applicabile o alle altre leggi della propria nazione relative al trattamento delle apparecchiature elettriche ed elettroniche obsolete.

# Erweitern Sie die Welt der schönen Bilder

## Inhalt

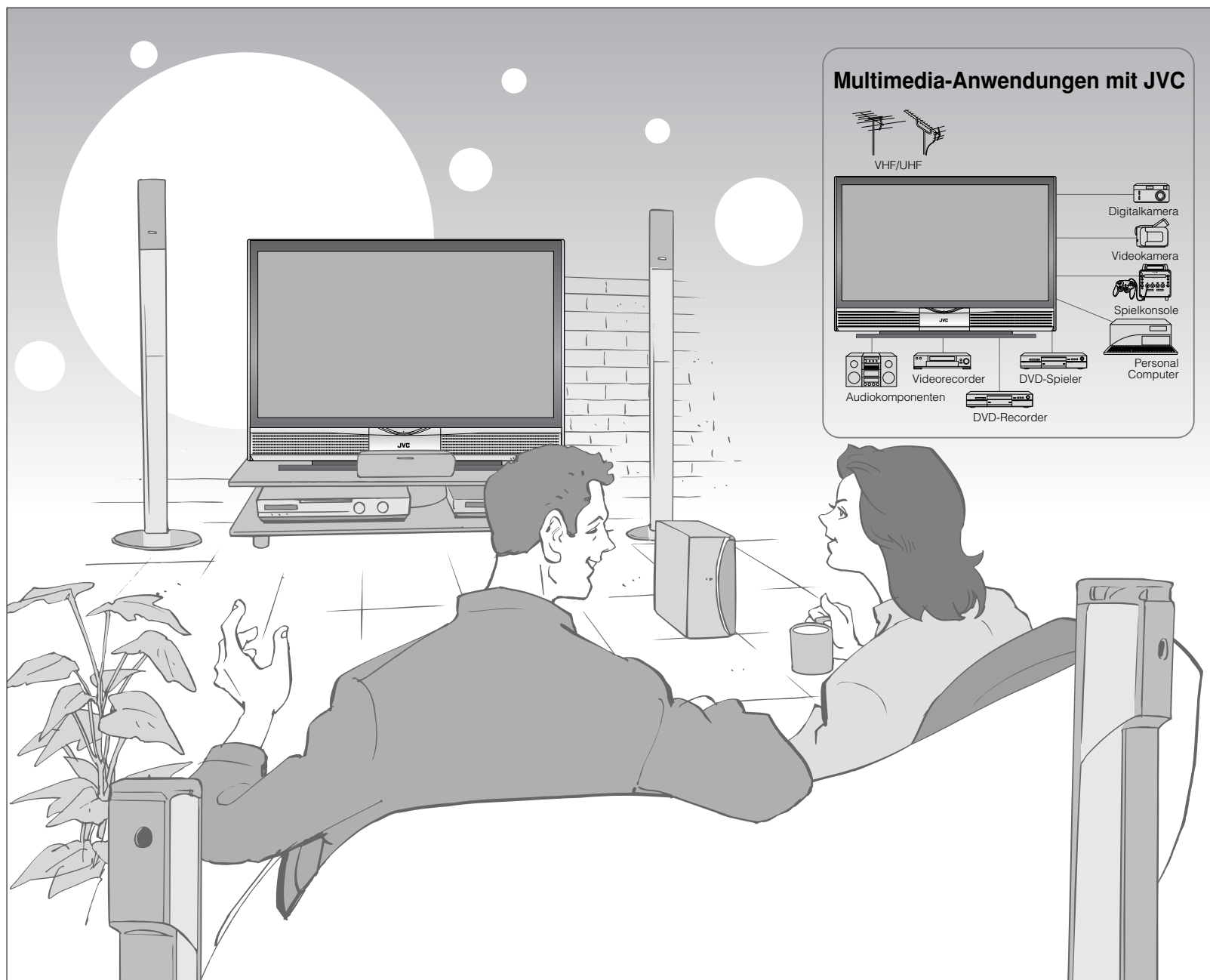

### Multimedia-Anwendungen mit JVC

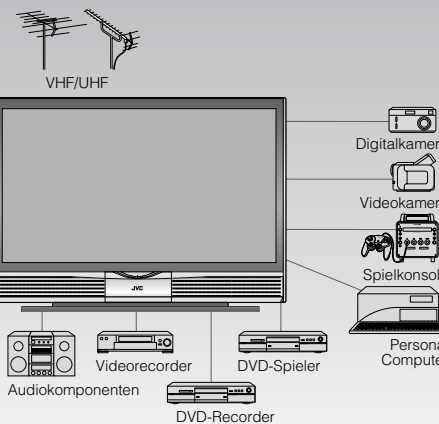

### Das Wichtigste zuerst!

- Warnung ..... 2
- Vorsichtsmaßnahmen ..... 3
- Ersetzen der Lampe ..... 4

### Erste Schritte

- Bezeichnungen der Teile ..... 6
- Grundanschlüsse ..... 7
- Anfangseinstellungen ..... 8
- Sender bearbeiten ..... 9
  - Sender eintragen
- Anschluss externer Geräte ..... 10

### Probieren Sie es einfach

- Genießen Sie Ihr neues Fernsehgerät! ..... 11
  - TV / Teletext / Video / etc.
- Fernsehen ..... 12
- Teletext aufrufen ..... 13
- Videos / DVDs sehen ..... 14

### Probieren Sie die erweiterten Funktionen aus

- Nützliche Funktionen ..... 15
  - Senderfavoriten eintragen
  - Im Multibild-Modus sehen und suchen
  - Sleep Timer / Kindersicherung

### Genau wie Sie es mögen

- Einrichten des Fernsehgerätes ..... 17
- Erweiterte Bildeinstellungen ..... 18
  - Geräusch reduzieren / Ein natürlicheres Bild erzeugen
  - Seitenverhältnis einstellen etc.

### Wenn Probleme auftreten

- Problemlösungen ..... 19
- Technische Informationen ..... 21
- CH/CC-Liste ..... 21
- Technische Daten ..... 22

# Warnung

Bitte folgen Sie den Anweisungen unten

## Niemals Gegenstände in die Gehäuseöffnungen stecken!

- Dadurch kann es zu tödlichen Stromschlägen kommen. Besonders auf Kinder Acht geben, wenn diese sich in der Nähe des Fernsehgerätes aufhalten.



## Niemals Gegenstände auf dem Fernsehgerät abstellen!

- Durch Abstellen von Flüssigkeiten, offenen Flammen, Kleidung, Papier etc. auf dem Fernsehgerät können Brände verursacht werden.



## Niemals Regen oder Feuchtigkeit aussetzen!

- Um Brände oder Stromschläge zu vermeiden, niemals Flüssigkeiten in das Gerät eindringen lassen.



## Das Fernsehgerät nicht fallen lassen!

- Nicht mit den Ellbogen auf dem Fernsehgerät abstützen oder Kinder erlauben, sich an das Fernsehgerät zu hängen. Es besteht die Gefahr, dass das Fernsehgerät umstürzt und Verletzungen verursacht.

## Niemals das Netzkabel zerschneiden oder beschädigen!

- Verwenden Sie einen geeigneten Stecker oder ein Verlängerungskabel, wenn der Netzstecker nicht die richtige Form hat oder das Netzkabel nicht lang genug ist. (Wenden Sie sich an Ihren Händler.)

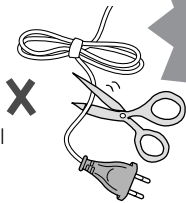

## Folgen Sie beim Aufstellen den Anweisungen in dieser Anleitung!

- Nur an eine 220-240 V, 50 Hz Netzsteckdose anschließen.

## Versuchen Sie niemals, das Fernsehgerät selbst zu reparieren!

- ➔ Wenn sich das Problem nicht mit den "Problemlösungen" (S. 19) beheben lässt, ziehen Sie das Netzkabel aus der Steckdose und wenden Sie sich an Ihren Händler.

## Wenn das Fernsehgerät beschädigt ist oder sich seltsam verhält, stoppen Sie sofort die Nutzung!

- ➔ Ziehen Sie das Netzkabel aus der Steckdose und wenden Sie sich an Ihren Händler.

## Das Fernsehgerät so tragen, dass der Bildschirm nicht beschädigt wird!

- Den Bildschirm beim Tragen des Fernsehgeräts nicht berühren.

## Halten Sie das Fernsehgerät beim Transport nicht am Bildschirmrahmen!

- Dadurch könnte sich der Bildschirmrahmen lösen und bewirken, dass das Fernsehgerät fällt. Halten Sie das Fernsehgerät wie rechts gezeigt.

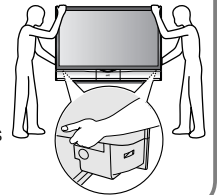

## Den Netzstecker ziehen, wenn Sie das Haus verlassen!

- Die Netzschalter an der Fernbedienung und dem Fernsehgerät können das Fernsehgerät nicht vollständig ausschalten. (Treffen Sie geeignete Vorkehrungen für bettlägerige Menschen.)
- Achten Sie darauf, dass der Kühlvorgang (S. 3) vollständig beendet ist, bevor Sie das Netzkabel abziehen.

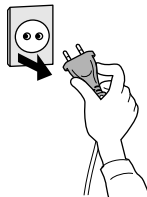

## Sorgen Sie für ausreichend Platz zum Einstecken und Abziehen des Netzsteckers!

## Stellen Sie das Fernsehgerät so nahe wie möglich an einer Steckdose auf

- Die Hauptstromversorgung für dieses Fernsehgerät wird durch Einstecken und Abziehen des Netzsteckers gesteuert.

## Für ausreichenden Platz sorgen, um Überhitzung zu vermeiden

- ➔ "Aufstellungsbedingungen" (S. 7)

## Niemals die Abdeckung auf der Rückseite abnehmen!

- Dies kann zu Stromschlägen führen.

## Niemals die Lüftungsöffnungen blockieren!

- Dies kann zu Überhitzung führen oder Brände verursachen.

## Den Bildschirm vorsichtig behandeln!

- Für die Reinigung ein weiches, trockenes Tuch verwenden.

## Niemals über Kopfhörer in großer Lautstärke hören!

- Dies kann Ihr Gehör schädigen.

## Folgen Sie den Anweisungen auf Seite I oder II bei der Entsorgung des Fernsehgeräts



# Vorsichtsmaßnahmen

Bitte folgen Sie den Anweisungen unten

Dieses Fernsehgerät verwendet eine Lampe zum Projizieren des Bildes auf den Bildschirm. Durch Fehlbedienung kann die Lebensdauer der Lampe verkürzt oder eine Fehlfunktion verursacht werden. Machen Sie sich vor dem Gebrauch des Fernsehgeräts mit den nachstehenden Anweisungen vertraut.

## Dieses Fernsehgerät hat ein Gebläse zum Kühlen der Lampe

- Wenn die Lampe heißer ist, arbeitet das Gebläse stärker, um sie zu kühlen. In diesem Fall wird das Betriebsgeräusch des Gebläses lauter, aber das ist keine Fehlfunktion.

## Stellen Sie das Fernsehgerät nicht zu nahe an Tapeten auf

- Die warme Luft von den Lüftungsschlitzen kann die Farbe der Tapeten beeinträchtigen.

## Kinder oder Haustiere von den Lüftungsschlitzen fernhalten

- Durch langes Befinden im Warmluftstrom von den Lüftungsschlitzen können sogar schwache Verbrennungen hervorgerufen werden.

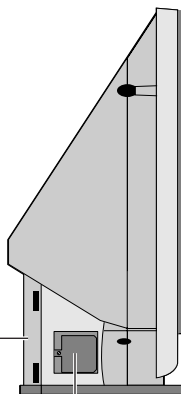

## Die Lampe ist ein Verschleißteil

- Wenn die Lampe durchgebrannt ist, muss sie ersetzt werden; andernfalls kann das Bild nicht angezeigt werden. Für Einzelheiten siehe → "Ersetzen der Lampe" (S. 4, 5)

## Ersetzen Sie die Lampe unter Beachtung der Anweisungen in "Ersetzen der Lampe" (S. 4)

- Gehen Sie vorsichtig und korrekt mit der Lampe um; andernfalls besteht die Gefahr von Verbrennungen oder elektrischen Schlägen. Außerdem kann die Lebensdauer der Lampe verkürzt oder eine Fehlfunktion am Fernsehgerät verursacht werden.

## Die Lampenabdeckung darf nie geöffnet werden, ausgenommen zum Ersetzen der Lampe

■ Freilegen der Lampe ist aus folgenden Gründen gefährlich...

- Da die Lampe sich beim Betrieb sehr stark erhitzt, besteht Verbrennungsgefahr.
- Beim Berühren des Metallteils der Lampe besteht die Gefahr elektrischer Schläge.
- Die Lampe gibt UV-Strahlung ab.

## Niemals die Lampe sofort nach dem Gebrauch ersetzen

- Da die Lampe sich beim Betrieb sehr stark erhitzt, besteht Verbrennungsgefahr.

## Niemals das Lampenglas berühren

- Schmutz oder Öl vom Finger kann Bruch der Lampe verursachen.

## Wenn das Gerät eingeschaltet wird, beginnt der Aufwärmvorgang

- Sofort nach dem Einschalten des Fernsehgeräts ist das Fernsehbild nur schwach. Es dauert etwa eine Minute, bis sich die Lampe aufgewärmt hat. Wenn sich die Lampe aufgewärmt hat, können Sie das Bild mit normaler Helligkeit genießen.
- Während dieser Warmlaufzeit blinkt die LAMP-Anzeige alle 2 Sekunden.

## Während die LAMP-Anzeige blinkt, kann das Fernsehgerät nicht ausgeschaltet werden

## Wenn das Gerät ausgeschaltet wird, läuft der Abkühlvorgang ab

- Wenn das Fernsehgerät ausgeschaltet wird, verschwindet das Bild auf dem Bildschirm allmählich. Wenn der Bildschirm dunkel ist, wird etwa 90 Sekunden lang Abkühlung ausgeführt.
- Während dieser Abkühlzeit blinkt die LAMP-Anzeige alle 3 Sekunden.
- Ziehen Sie nicht den Netzstecker des Fernsehgeräts ab, während die Lampe abkühlt. Dies kann zu Überhitzung der internen Schaltkreise führen und die Lebensdauer der Lampe verkürzen.

## Während die LAMP-Anzeige blinkt, kann das Fernsehgerät nicht eingeschaltet werden

## Kondensation auf Lampe und Bildschirm

- Wenn die Heizung eingeschaltet oder das Fernsehgerät von einem kalten zu einem warmen Ort gebracht wird, können sich Wassertröpfchen auf Lampe und Bildschirm bilden. Dies wird als Kondensation bezeichnet. Wenn das Fernsehgerät verwendet wird, während noch Kondensation vorhanden ist, kann das Bild verzerrt erscheinen, und das Innere des Bildschirms kann verschmutzt werden. In diesem Fall warten Sie mit der Verwendung des Fernsehgeräts, bis die Kondensation sich aufgelöst hat.

## Nicht innerhalb kurzer Zeit wiederholt ein- und ausschalten

- Dies führt zu Überlastung des Fernsehgeräts und der Lampe und kann Fehlfunktionen verursachen sowie die Lebensdauer der Lampe verkürzen.

## Nicht das Fernsehgerät länger als 24 Stunden ununterbrochen betreiben

- Die Lebensdauer der Lampe kann verkürzt werden.

## Nicht lange Zeit ein Standbild projizieren

- Aufgrund der Eigenschaften von ILA können Teile des Bildes auf dem Bildschirm verbleiben. (Das Bild verschwindet im Laufe der Zeit.)

■ Weitere Informationen zu Aufstellen, Gebrauch und Sicherheit → Wenden Sie sich an Ihren Händler



# Ersetzen der Lampe

Vor dem Ersetzen der Lampe lesen Sie alle Anweisungen.

Das Fernsehgerät verwendet eine Lampe zum Projizieren des Bildes auf den Bildschirm. Wenn die Lampe durchgebrannt ist oder das Bild dunkel wird, muss sie ersetzt werden. Vor dem Ersetzen der Lampe lesen Sie alle Anweisungen sorgfältig.

■ Wenn Sie sich bezüglich des Lampenwechsels nicht sicher sind → Wenden Sie sich an Ihren Händler

## Vorbereitung

### Vorbereitung des Lampenwechselsatzes

- Zum Kauf des Lampenwechselsatzes wenden Sie sich an Ihren Händler.

#### ! Nur den vorgeschriebenen Lampenwechselsatz verwenden!

Diese Lampe ist zur Verwendung mit JVC-Fernsehgeräten gedacht. Verwendung der Lampe mit einem anderen Fernsehgerät oder einem anderen Produkt kann zu Fehlfunktionen und/oder Schäden am Fernsehgerät oder der Lampe führen.

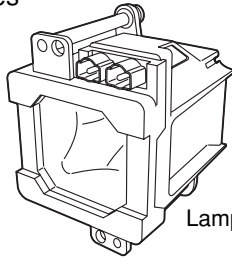

Lampenwechselsatz:  
TS-CL110E

- Highdruck-Quecksilberdampf Lampe, 110 V

### Wenn die Lampe fast das Ende ihrer Lebensdauer erreicht hat...

- Die folgende Meldung erscheint im Bildschirm.

LAMPE MUSS ERSETZT WERDEN  
BITTE LESEN SIE DIE ANLEITUNG  
FÜR AUSTAUSCH ANWEISUNGEN

NACH DEM AUSTAUSCH DER LAMPE  
BITTE DEN TIMER IM MENÜ LÖSCHEN.

OK DRÜCKEN, WENN SIE DIESE  
ANZEIGE NICHT MEHR SEHEN WOLLEN.

- Um die Meldung verschwinden zu lassen



Nachdem die Betriebszeit der Lampe 6500 Stunden erreicht hat, erscheint diese Meldung bei jedem Einschalten des Fernsehgeräts.

#### ■ Mögliche Ursachen der verkürzten Lampenlebensdauer

- Wiederholtes Ein-/Ausschalten des Fernsehgeräts innerhalb kurzer Zeit
- Das Fernsehgerät länger als 24 Stunden ununterbrochen eingeschaltet lassen

**1** Schalten Sie das Fernsehgerät aus

Warten Sie, bis die LAMP-Anzeige zu blinken aufhört

Ziehen Sie den Netzstecker ab

**2** Warten Sie mindestens 1 Stunde, bis die Lampe ganz abgekühlt ist

**3** Entfernen Sie die Lampeneinheit

**! Ersetzen Sie niemals die Lampe, bevor sie ganz abgekühlt ist!**

Da die Lampe sich beim Betrieb sehr stark erhitzt, besteht Verbrennungsgefahr. Nach dem Ausschalten des Fernsehgeräts warten Sie mindestens 1 Stunde.

**! Versuchen Sie nie, die Lampe bei am Stromnetz angeschlossenem Fernsehgerät zu ersetzen!**

Wenn versucht wird, die Lampe bei am Stromnetz angeschlossenem Fernsehgerät zu ersetzen, besteht die Gefahr elektrischer Schläge.

**1** Entfernen Sie die Lampenabdeckung

Kreuzschlitz-Schraubenzieher

**! Wenn Sie Wärme in der Nähe der Lampe verspüren, BERÜHREN SIE SIE NICHT!**

**2** Entfernen Sie die Lampeneinheit

Lösen

Entfernen

**Die Lampe nicht fallenlassen!**

## 4 Bauen Sie die NEUE Lampeneinheit ein

1 Auspacken

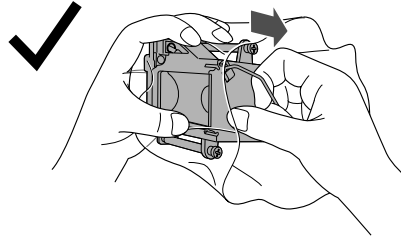

**Die Lampe nicht fallenlassen!  
Nicht Glasoberfläche der Lampe anstoßen!**

Dadurch kann die Lampe bersten, was Verletzungen verursachen kann.



2 Einsetzen

- Stellen Sie sicher, dass die Lampe sicher und flach im Gehäusebereich sitzt.

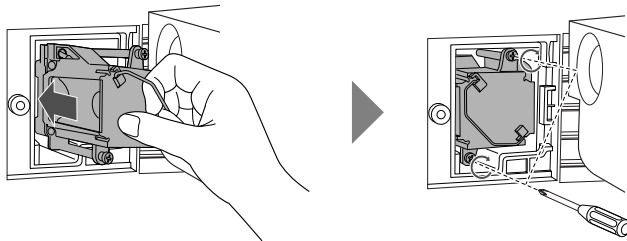

Neu festziehen

3 Bringen Sie die Lampenabdeckung wieder an

- Ziehen Sie die Schraube fest.

5 Schließen Sie das Fernsehgerät an das Stromnetz an

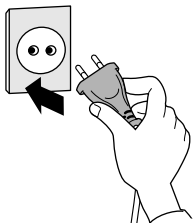

Schalten Sie das Fernsehgerät ein

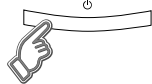

- Wenn die Lampeneinheit nicht sicher eingebaut ist (d.h. flach im Lampengehäusebereich), schaltet das Fernsehgerät nicht ein. In diesem Fall bringen Sie die Lampeneinheit neu an.

## 6 Stellen Sie den Lampen-Timer zurück



1 Menüleiste anzeigen



2 "PROGRAMMIERUNG" wählen

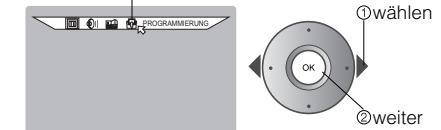

3

"LAMPEN TIMER LÖSCHEN" wählen

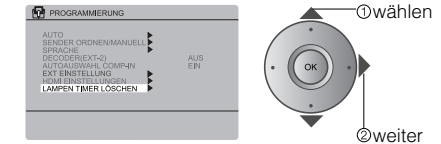

4

Fertig

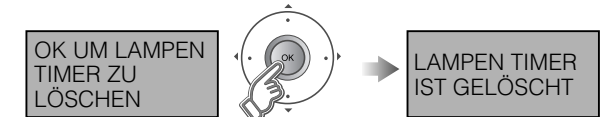

## 7 Schließlich ist die Lampe ersetzt!

**! Entsorgen Sie die Lampe nie im normalen Haushaltsmüll!**

Die Lampe enthält eine geringe Menge von Quecksilber. Für Informationen über Entsorgung oder Recycling wenden Sie sich an die örtlichen Behörden oder an Ihren Fachhändler.

Entsorgen Sie sie auf gleiche Weise wie Leuchtstoffröhren.

■ Wenn das Betriebslämpchen und die LAMP-Anzeige nach dem Einschalten der "Lampe" des Fernsehgerät schnell blinken (S. 20)



# Bezeichnungen der Teile

## Frontplatte

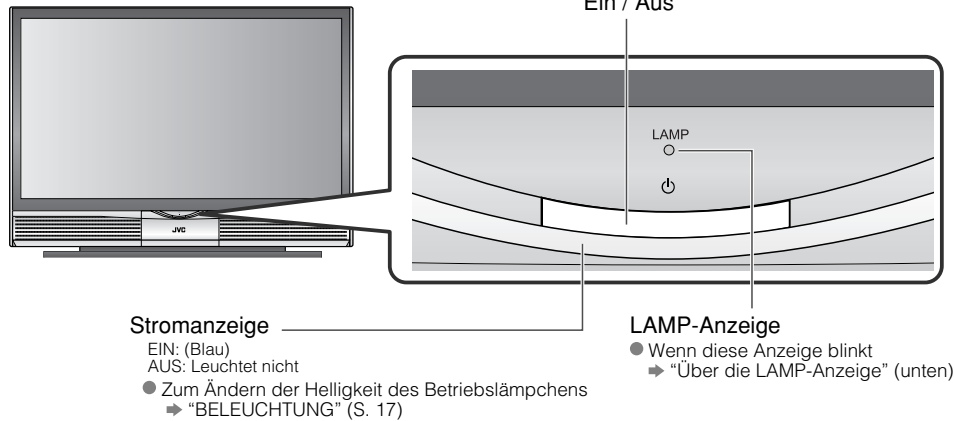

## Linke Seitenplatte

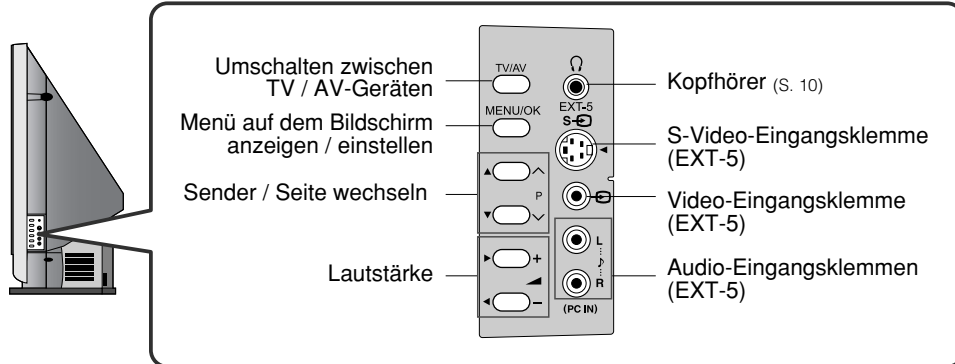

● Anschlüsse auf der Rückseite des Fernsehgeräts ➔ "Anschluss externer Geräte" (S. 10)

## Über die LAMP-Anzeige

Die LAMP-Anzeige blinkt wie folgt.

- Beim Einschalten des Fernsehgeräts blinkt die LAMP-Anzeige etwa 1 Minute lang alle 2 Sekunden.
  - ➔ Die Lampe wird aufgewärmt. Während dieses Ablaufs kann das Fernsehgerät nicht ausgeschaltet werden.
- Nach dem Ausschalten des Fernsehgeräts blinkt die LAMP-Anzeige etwa 90 Sekunden lang alle 3 Sekunden orangefarben.
  - ➔ Der Kühlvorgang läuft. Während des Kühlvorgangs kann das Fernsehgerät nicht bedient werden.
- Wenn die LAMP-Anzeige schnell blinkt
  - ➔ "Lampe" (S. 20)

## Zubehör prüfen

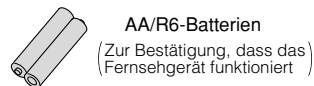
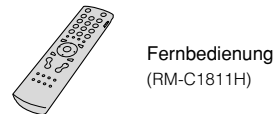

## Stummschaltung

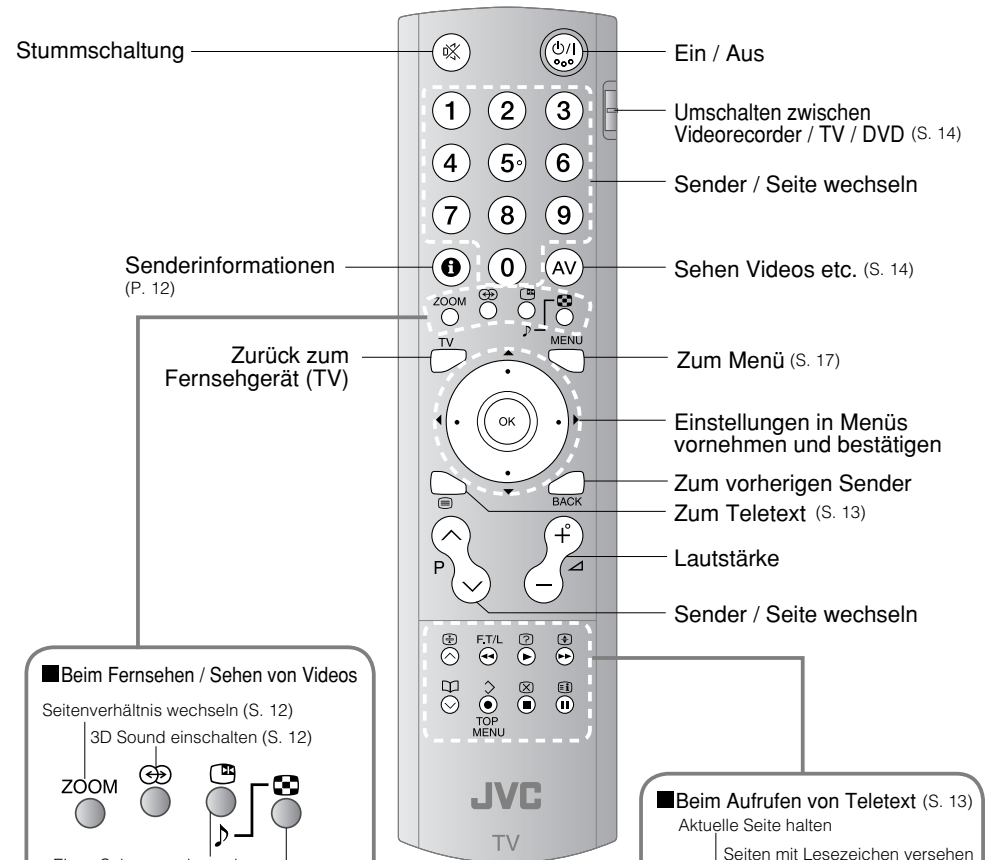

### ■ Beim Fernsehen / Sehen von Videos

Seitenverhältnis wechseln (S. 12)  
3D Sound einschalten (S. 12)

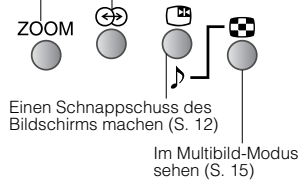

### ■ Beim Aufrufen von Teletext (S. 13)

### ■ Beim Aufrufen von Teletext (S. 13)

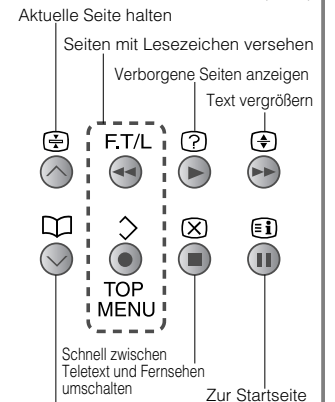

### ■ Beim Fernsehen (S. 12)

### ■ Beim Bedienen eines Videorekorders oder DVD-Spielers von JVC (S. 14)

# Grundanschlüsse

Bitte lesen Sie vor dem Aufstellen die jeweiligen Bedienungsanleitungen der einzelnen Geräte.  
Um Fernsehen zu können, muss eine Antenne angeschlossen werden.

■ **Anschluss anderer Geräte** → "Anschluss externer Geräte" (S.10)

## Anschluss der Antenne

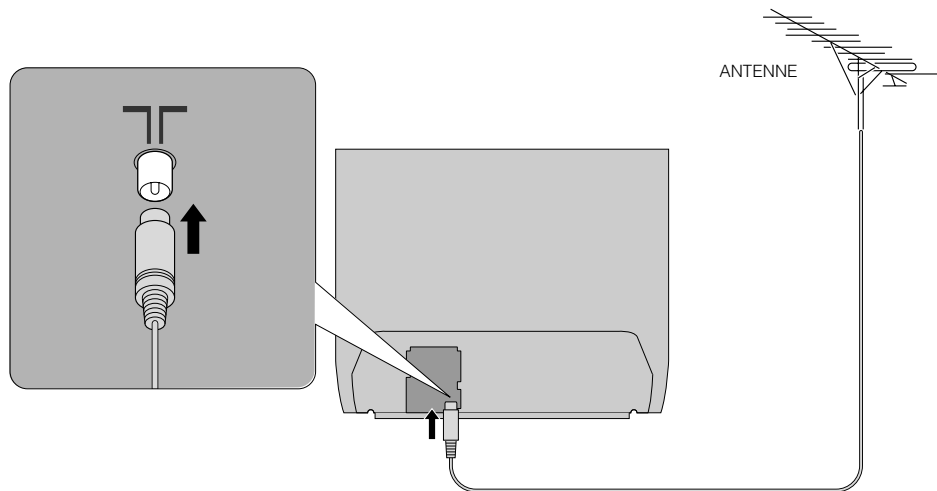

- Nachdem alle Anschlüsse erfolgt sind, den Netzstecker in eine Netzsteckdose stecken.

## Vorsicht beim Aufstellen

### ■ Stromversorgung

- Verbinden Sie das Netzkabel nur mit einer Steckdose 220-240 V~, 50 Hz.

### ■ Aufstellungsbedingungen

- Um Überhitzung zu vermeiden, ausreichende Abstände einhalten.

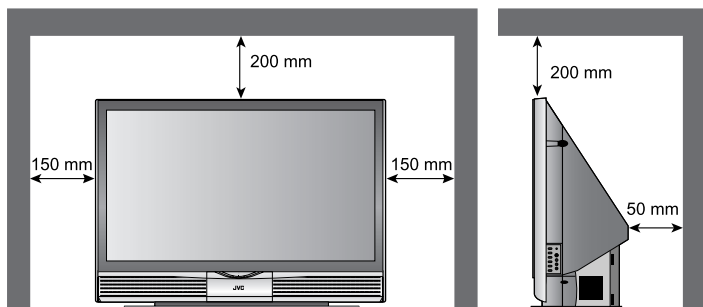

### Stellen Sie das Fernsehgerät nicht zu nahe an Tapeten auf

- Die warme Luft von den Lüftungsschlitzen kann die Farbe der Tapeten beeinträchtigen.

### Kinder oder Haustiere von den Lüftungsschlitzen fernhalten

- Durch langes Befinden im Warmluftstrom von den Lüftungsschlitzen können sogar schwache Verbrennungen hervorgerufen werden.

## Anschluss eines VCR / DVD-Recorders

- Anschluss eines T-V LINK-kompatiblen Recorders an EXT-2.
- T-V LINK → "Was ist T-V LINK?" (S. 8)

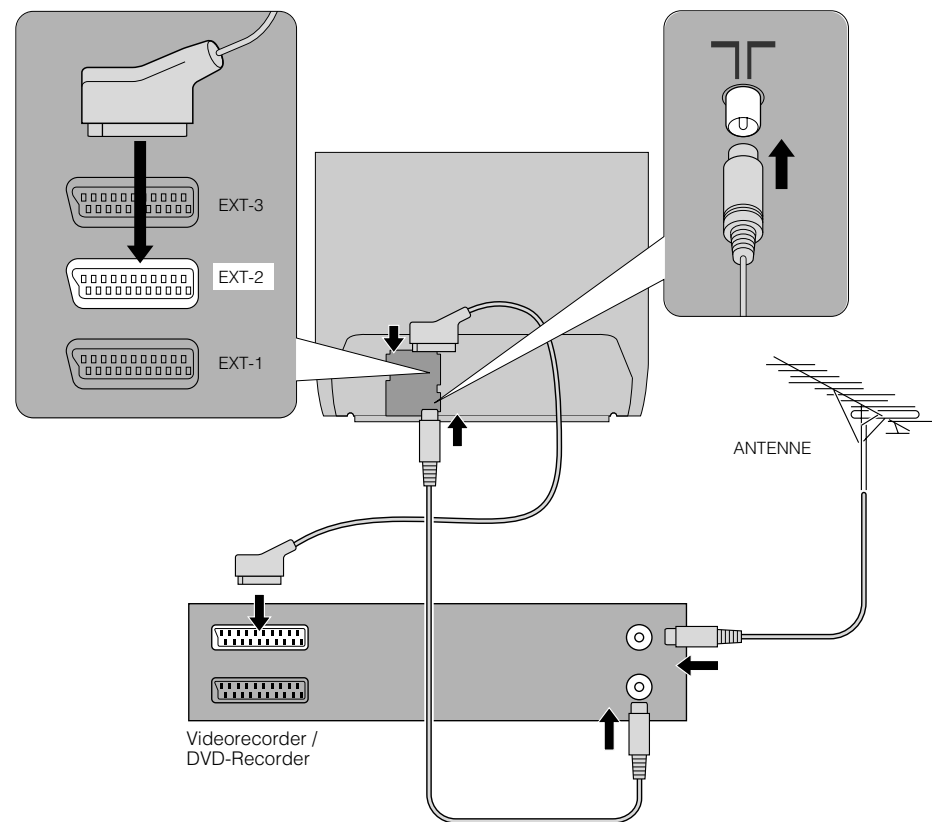

- Nachdem alle Anschlüsse erfolgt sind, den Netzstecker in eine Netzsteckdose stecken.

# Anfangseinstellungen

Stellen Sie die Menüsprache sowie das Land ein, und tragen Sie die Fernsehsender automatisch ein. Die eingetragenen Sender können später unter "Sender bearbeiten" (S. 9) bearbeitet werden. (Senderdaten im Fernsehgerät können an einen angeschlossenen Videorecorder, der mit T-V LINK kompatibel ist, gesendet werden.)

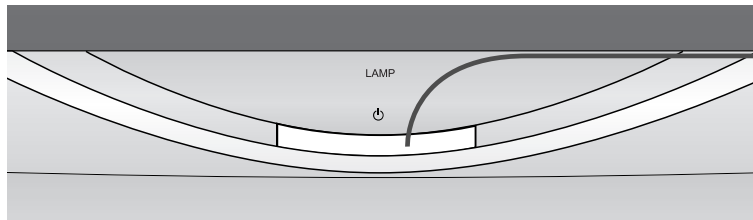

- Zum vorherigen Anzeigefenster → BACK
- Beenden → TV
- Falls das "JVC"-Logo nicht angezeigt wird oder Sie die Änderungen später vornehmen möchten → "SPRACHE" und "AUTO" (S. 17)

### Was ist "T-V LINK"?

Anschluss des Fernsehgerätes an ein T-V LINK-kompatibles Gerät ermöglicht Folgendes:

- Soforteintragung aller Fernsehsender in das Gerät.
- Benutzung der Funktion "DIREKTE AUFNAHME".
  - ➔ "Technische Informationen" (S. 21)
- Andere Bezeichnungen für T-V LINK
  - "T-V LINK" (JVC) "Q-LINK" (Panasonic)
  - "Megalogic" (Grundig) "Data Logic" (Metz)
  - "SMARTLINK" (Sony) "Easy Link" (Philips)

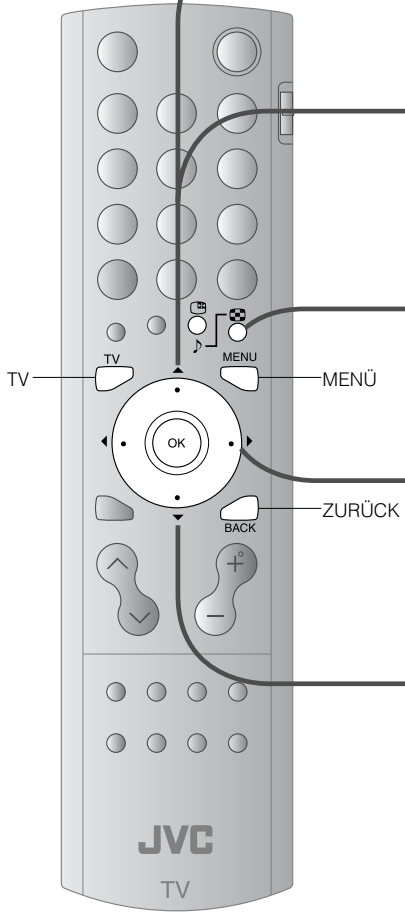

1

### Start

- Wird nur beim ersten Einschalten angezeigt.
- Es kann auch die Taste zum Einschalten auf der Fernbedienung benutzt werden.

● Beim Einschalten des Fernsehgeräts dauert es etwa 1 Minute, bis das Bild mit voller Helligkeit projiziert wird.

● Beim Ausschalten des Fernsehgeräts dauert es etwa 5 Sekunden, bis der Bildschirm dunkel ist. Danach läuft etwa 90 Sekunden lang der Abkühlvorgang.

➔ "Über die LAMP-Anzeige" (S. 6)

2

### Sprache wählen

① wählen

② einstellen

3

### Land des Aufstellorts wählen

wählen

● Zur nächsten Seite → ● (Gelb)

4

### Sender automatisch eintragen

● Wenn "ACI START" angezeigt wird, wählen und mit den Einstellungen beginnen. (Dies richtet Sender für Kabelfernsehen ein.)

➔ "Was ist ACI (Automatic Channel Installation)?" (S. 21)

5

### Eintragungen überprüfen

■ Sender bearbeiten

➔ 4 unter "Sender bearbeiten" (S. 9)

■ Bestätigen

6

### Fertig

■ Mit T-V LINK

■ Ohne T-V LINK

- "FUNKTION NICHT VERFÜGBAR" erscheint:
- ➔ Ist das T-V LINK-kompatible Gerät an EXT-2 angeschlossen?
  - ➔ Ist das Gerät eingeschaltet?

# Sender bearbeiten

Bearbeiten Sie die Sender, die mit "AUTO" unter "Anfangseinstellungen" (S. 8) eingetragen wurden.

Wenn Sie gerade die "Anfangseinstellungen" (S. 8) vorgenommen haben, weiter mit 4.



- 1 **Menüleiste anzeigen**  
MENU
  - 2 **"PROGRAMMIERUNG" wählen**  
wählen  
weiter
  - 3 **"SENDER ORDNER/MAN." wählen**  
wählen  
weiter
  - 4 **Zeile wählen**  
wählen
  - 5 **Bearbeiten**
  - 6 **Einstellungen bestätigen**  
wählen
  - 7 **Fertig**  
T-V LINK  
DATENTRANSFER TV → AUFN. GERÄT
- "FUNKTION NICHT VERFÜGBAR" erscheint:
    - ➔ Ist das T-V LINK-kompatible Gerät an EXT-2 angeschlossen?
    - ➔ Ist das Gerät eingeschaltet?
    - T-V LINK ➔ (S. 8)

■ Zum vorherigen Anzeigefenster



■ Beenden



**Sender verschieben**

VERSCH.

① Start      ② Zielort wählen      ③ Fertig

herausnehmen      wählen      einfügen

**Sendernamen bearbeiten**

ID

① Start      ② Sendernamen eingeben      ■ Bei Auswahl eines voreingestellten Namens aus der ID LISTE

ZOOM      den ersten Buchstaben eingeben      wählen      einstellen

■ Bei manueller Benennung eines Senders

nächste Spalte      eingeben      nächste Spalte      einstellen

**Sender einfügen**

EINFÜGEN

① Start      ② Ein CH/CC wählen      ③ Eine Zahl eingeben      ④ Einstellen

CH/CC-Liste ➔ (S. 21)      empfängt das Funksignal.

**Sender löschen**

LÖSCHEN

① Löschen

**Einen neuen Sender eintragen**

MANUELL

① Start      ② Start der Sendersuche      Bei hohen Frequenzen      Bei niedrigen Frequenzen

ZOOM      oder

• Drücken Sie gegebenenfalls ►, um das Sendeformat zu ändern.  
➔ "Empfangbare Sendeformate" (S. 21)

③ Einstellen

• Die automatische Suche beginnt und die nächste Frequenz wird importiert.  
➔ Die vorherigen Schritte wiederholen, bis der gewünschte Sender angezeigt wird

• Feinabstimmung des Bildes ➔ wählen

• Feinabstimmung des Tons ➔ wählen

# Anschluss externer Geräte

Videorecorder / DVD-Spieler / andere Gerät

Sie können viele verschiedene Geräte auf der Rückseite des Fernsehgerätes anschließen. Bitte lesen Sie vor dem Aufstellen die jeweiligen Bedienungsanleitungen der einzelnen Geräte. (Mit diesem Fernsehgerät werden keine Anschlusskabel geliefert.)

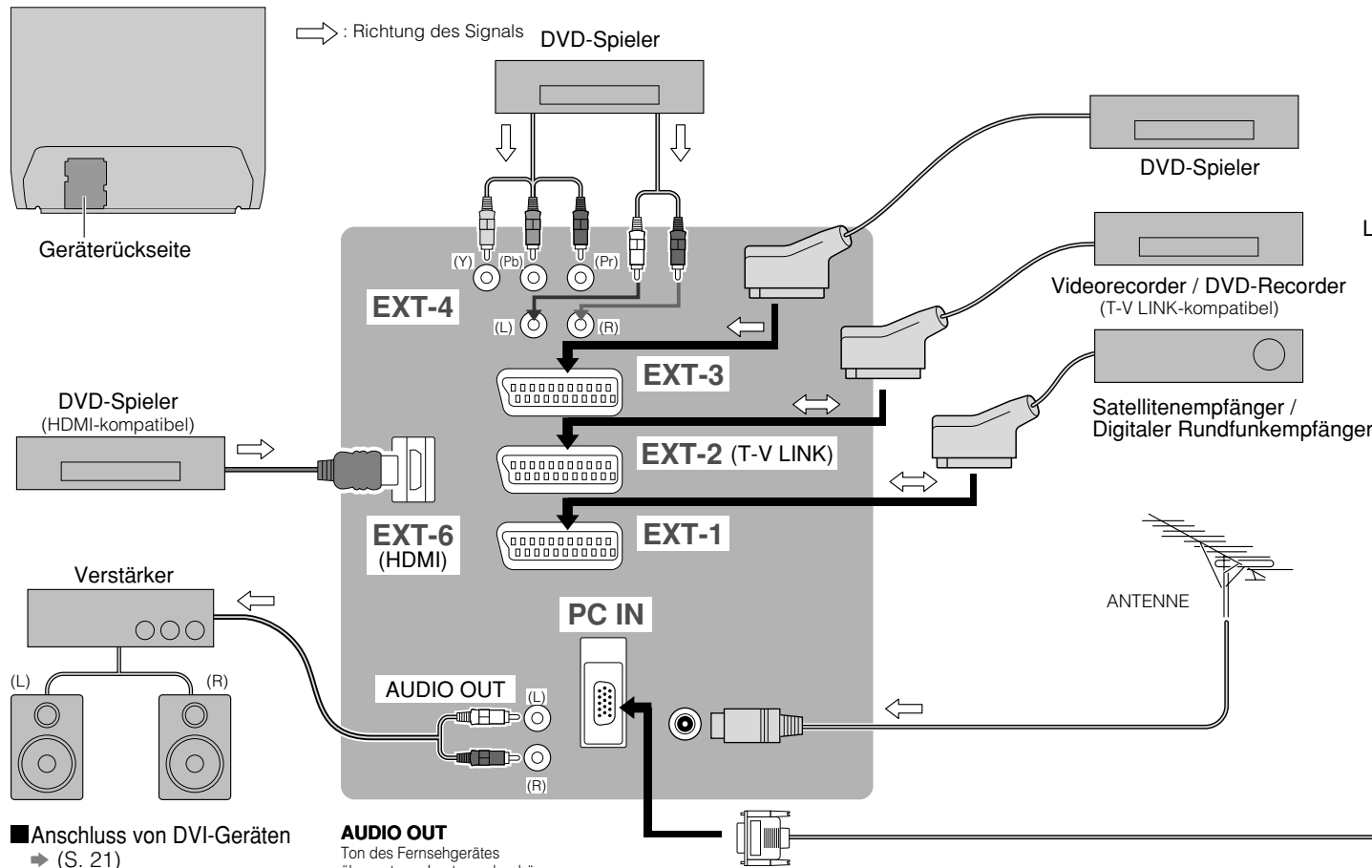

- Anschluss von DVI-Geräten → (S. 21)
- T-V LINK → (S. 8)

**AUDIO OUT**  
Ton des Fernsehgerätes über externe Lautsprecher hören

Ausgang ↑
· Ton L / R

## EXT-1 Videos sehen

Ausgang ↑	Eingang ↓
· Composite-Signal	· Composite-Signal / RGB / S-VIDEO
· Ton L / R	· Ton L / R

● Benutzung von S-VIDEO → "S-IN" (S. 14)

## EXT-2 Videos mit T-V LINK überspielen

Ausgang ↑	Eingang ↓
· Composite-Signal	· Composite-Signal / RGB / S-VIDEO
· Ton L / R	· Ton L / R

- Benutzung von S-VIDEO → "S-IN" (S. 14)
- Auswahl von Überspielungsquellen → "ÜBER-SPIELEN" (S. 14)
- Anschluss eines Decoders → "DECODER(EXT-2)" (S. 17)

## EXT-3 Videos sehen

Ausgang ↑	Eingang ↓
	· Composite-Signal
	· Ton L / R

## EXT-4 DVDs sehen

Ausgang ↑	Eingang ↓
	· Komponentensignal (S. 22)
	· Ton L / R

● AUTOAUSWAHL COMP-IN → (S. 17)

## EXT-5 Videos sehen

Ausgang ↑	Eingang ↓
	· Composite-Signal / S-VIDEO
	· Ton L / R

● Benutzung von S-VIDEO → "S-IN" (S. 14)

## EXT-6 Anschluss von HDMI-Geräten

Ausgang ↑	Eingang ↓
	· HDMI-Signal (S. 22)

● HDMI EINSTELLUNGEN → (S. 17)

## Kopfhörer einstecken

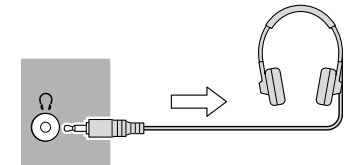

Linke Seitenplatte

## Spielkonsole Videokamera

EXT-5

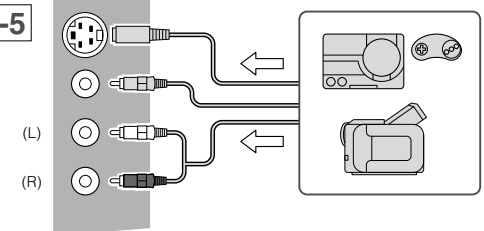

## PC anschließen

EXT-5

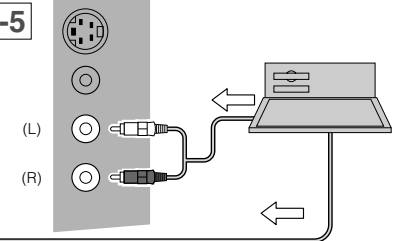

- Prüfen auf PC-Kompatibilität → "Technische Informationen" (S. 21)

# Genießen Sie Ihr neues Fernsehgerät!

SEITE  
12

## Fernsehen

- Senderinformationen lesen
- Seitenverhältnis ändern
- 3D Sound genießen
- Schnappschüsse machen

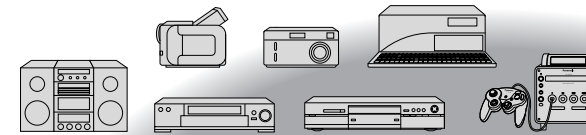
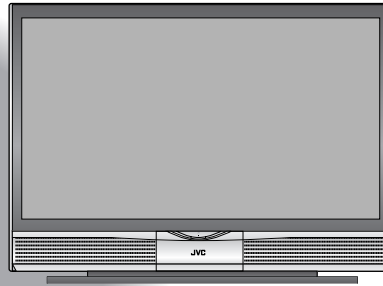
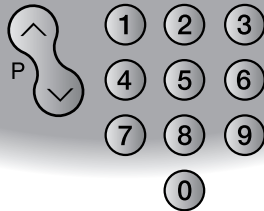

SEITE  
14

## Videos / DVDs sehen

- Qualitativ hochwertige Videos (S-VIDEO) sehen
- Den angeschlossenen Geräten Namen zuweisen
- Videos überspielen



SEITE  
17

## Einrichten des Fernsehgerätes

- Bildeinstellung
- Toneinstellung

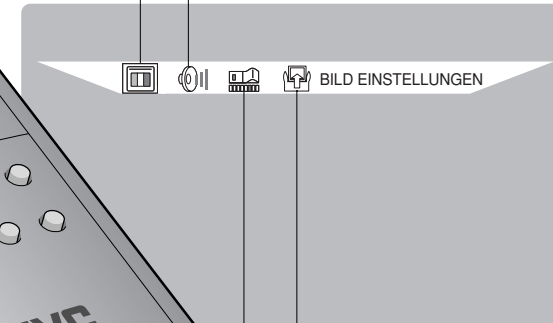

- Grundeinstellungen (Sendereinstellungen, etc.)

- Erweiterte Einstellungen (Sleep Timer / Kinder sicherung, etc.)

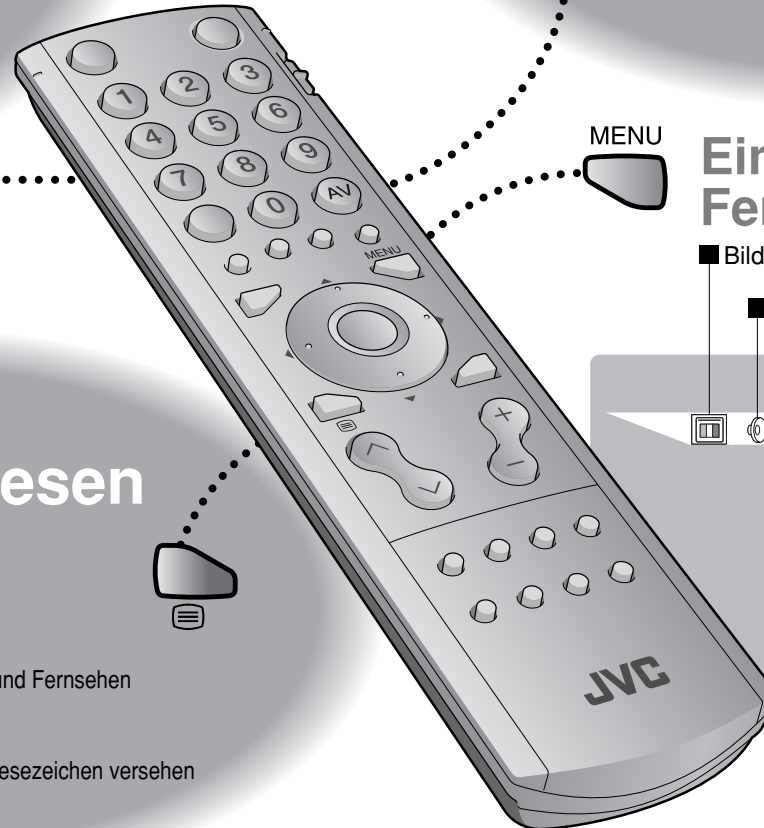

SEITE  
13

## Teletext lesen

- Text vergrößern
- Zur Startseite
- Aktuelle Seite halten
- Schnell zwischen Teletext und Fernsehen umschalten
- Seitenfavoriten mit einem Lesezeichen versehen

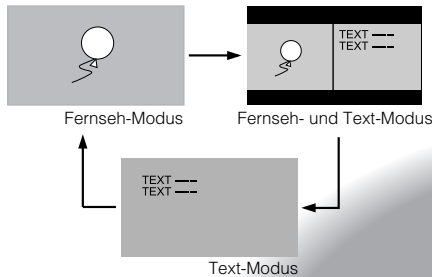



# Fernsehen

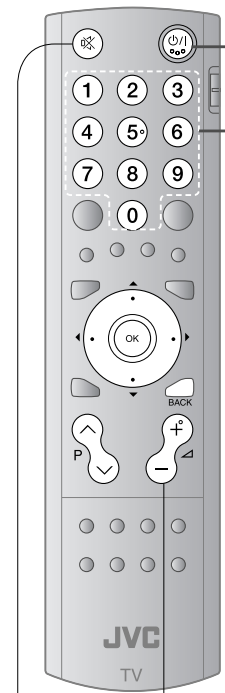

**1 Einschalten**

Die blaue Netzkontrollleuchte am Fernsehgerät leuchtet auf

- Erneut drücken, um den Bildschirm auszuschalten und das Fernsehgerät auf Standby zu schalten.

**2 Einen Sender wählen**

Bsp.

1 : 0 → 1  
15 : 1 → 5

■ Einen Sender nach oben oder unten schalten

nach oben  
nach unten

■ Zwischen Stereo/Mono/zweisprachigen Sendungen umschalten

→ "STEREO / I · II" (S. 17)

■ Zum vorherigen Sender

BACK

■ Lautstärke

■ Stummschaltung

**Hinweis**

- Zum vollständigen Ausschalten des Fernsehgerät ziehen Sie den Netzstecker ab, nachdem die LAMP-Anzeige zu blinken aufhört.

- Beim Einschalten des Fernsehgeräts dauert es etwa 1 Minute, bis das Bild mit normaler Helligkeit projiziert wird.
  - Beim Ausschalten des Fernsehgeräts dauert es etwa 5 Sekunden, bis der Bildschirm dunkel ist. Danach läuft etwa 90 Sekunden lang der Abkühlvorgang.
- "Über die LAMP-Anzeige" (S. 6)

### Grundbedienung mit den seitlichen Tasten

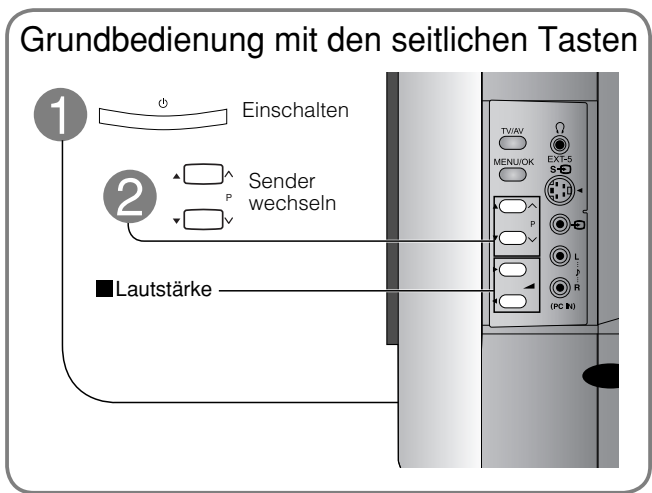

**1** Einschalten

**2** Sender wechseln

■ Lautstärke

### Senderinformationen und Uhr

INFORMATIONEN

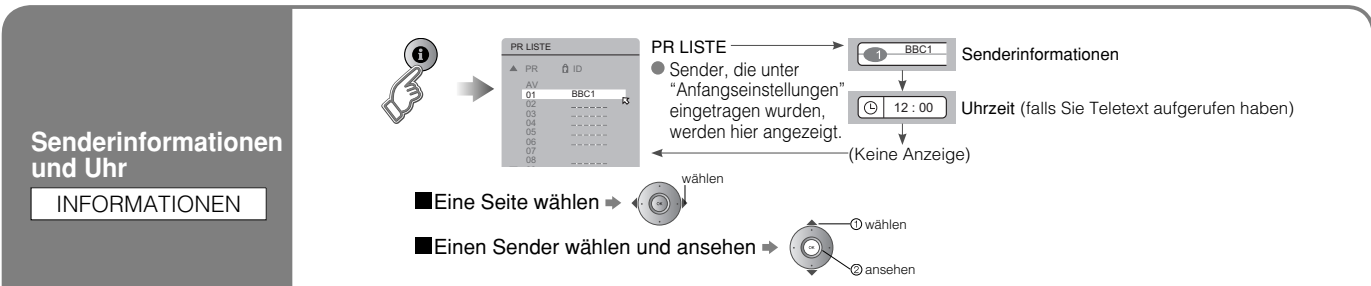

PR LISTE

Senderinformationen

Uhrzeit (falls Sie Teletext aufgerufen haben)

(Keine Anzeige)

■ Eine Seite wählen → wählen

■ Einen Sender wählen und ansehen → wählen / ansehen

### Seitenverhältnis ändern

ZOOM

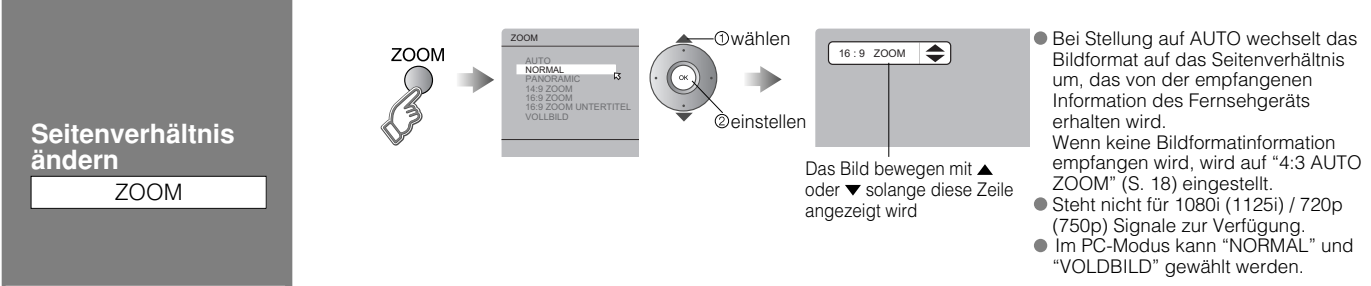

ZOOM

16:9 ZOOM

Das Bild bewegen mit ▲ oder ▼ solange diese Zeile angezeigt wird

- Bei Stellung auf AUTO wechselt das Bildformat auf das Seitenverhältnis um, das von der empfangenen Information des Fernsehgeräts erhalten wird. Wenn keine Bildformatinformation empfangen wird, wird auf "4:3 AUTO ZOOM" (S. 18) eingestellt.
- Steht nicht für 1080i (1125i) / 720p (750p) Signale zur Verfügung.
- Im PC-Modus kann "NORMAL" und "VOLDBILD" gewählt werden.

### Umgebungston genießen

3D SOUND

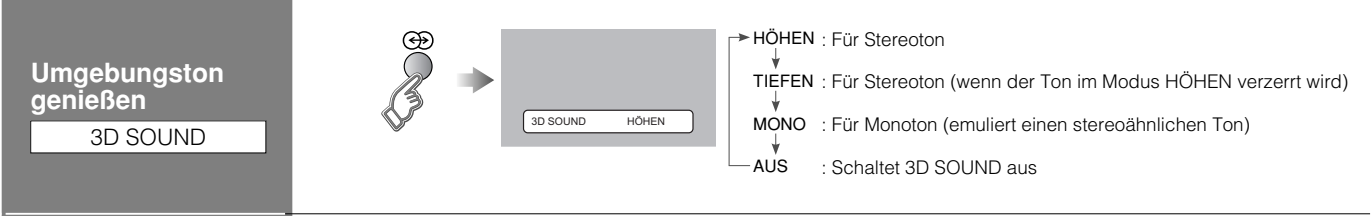

HÖHEN : Für Stereoton

TIEFEN : Für Stereoton (wenn der Ton im Modus HÖHEN verzerrt wird)

MONO : Für Monoton (emuliert einen stereoähnlichen Ton)

AUS : Schaltet 3D SOUND aus

### Schnappschüsse vom Bildschirm machen

STANDBILD

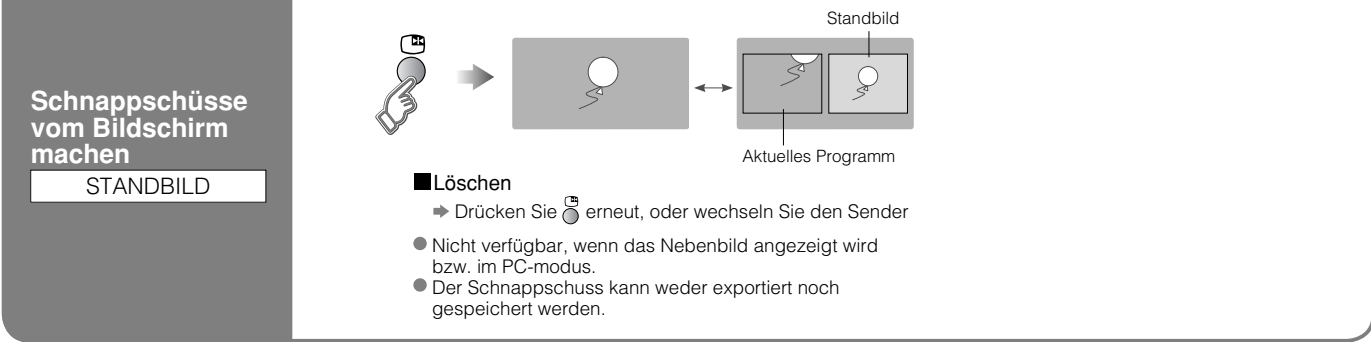

Standbild

Aktuelles Programm

■ Löschen

- Drücken Sie erneut, oder wechseln Sie den Sender
- Nicht verfügbar, wenn das Nebenbild angezeigt wird bzw. im PC-modus.
- Der Schnappschuss kann weder exportiert noch gespeichert werden.

# Teletext aufrufen

Dieses Fernsehgerät kann Fernsehsendungen und Teletext auf demselben Sender in zwei Fenstern anzeigen.

**1** Teletextseite eingeben

Beim Fernsehen  
Fernsehgerät  
TEXT  
TEXT  
TEXT

■ Eine Seite nach oben oder unten schalten  
nach oben  
nach unten

■ Unterseiten aufrufen  
zur Unterseite

### Seitenfavoriten mit einem Lesezeichen versehen

**1** Seitenfavoriten anzeigen (ROT) (GRÜN) (GELB) (BLAU) F.T/L

**2** Eine farbige Taste wählen, auf die diese Seite gelegt werden soll

**3** Die Seitenzahl der Seite eingeben, die gespeichert werden soll

**4** Speichern

■ Seitenfavoriten aufrufen → Die farbige Taste wie in Schritt 2 drücken

**Aktuelle Seite halten**  
HALTEN  
■ Freigeben → Drücken Sie erneut

**Verborgene Seiten anzeigen**  
ANZEIGEN  
1 + 2 =  
2 x 3 =

**Text vergrößern**  
GRÖSSE  
TEXT SIZE

**Zur Startseite**  
STARTSEITE  
Rückkehr zur Seite "100" oder einer anderen zuvor festgelegten Seite

**Kurz von Teletext zum Fernsehen umschalten**  
LÖSCHEN  
Die aktuelle Seite geöffnet halten, während Sie auf Fernsehen umschalten  
● Nützlich bei der Suche nach Seiten.



# Nützliche Funktionen

Taste mit einem Sender belegen

SENDERFAVORITEN

Die Ziffer drücken, die belegt werden soll

Während der Sender angezeigt wird

3 Sekunden lang gedrückt halten

1 2 3 4

FAVORITEN EINSTELLEN 1 - 4?

PROGRAMMIERUNG VOLLSTÄNDIG

Wird einige Sekunden lang angezeigt

■ Den Senderfavoriten aufrufen

Die Ziffer drücken, die belegt wurde

1 2 3 4

FAVORITEN 1 - 4?

BBC1

Einrichtung (S. 17) des Bildes für einen Senderfavoriten wird ebenfalls gespeichert.

## ■ Die Senderfavoriten prüfen

➔ Drücken Sie **i** und überprüfen Sie, ob neben den eingetragenen Sendern ein **📖** steht

## ■ Einen Senderfavoriten löschen

➔ "MENÜ" ➔ " " ➔ "FUNKTION" ➔ "PERS. EINSTELLUNGEN"

① Wählen Sie den zu löschen gewünschten Kanal.

PERS. EINSTELLUNGEN

PR 01

PR 03

PR 05

PR 07

wählen

② Löschen

PERS. EINSTELLUNGEN

PR 01

PR 03

PR 07

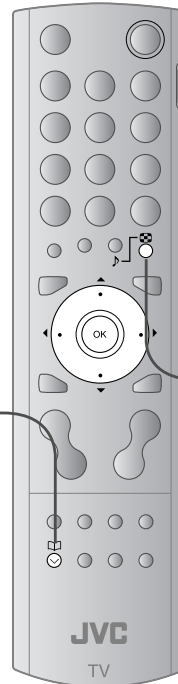

Im Multibild-Modus sehen

MULTIBILD

Wählen Sie die Anzahl der Anzeigefenster

Wählen

einstellen

1 2 12

Wählen Sie "1", um zur Normalansicht zurückzukehren

● Nicht verfügbar im PC-Modus.

## ■ Im Doppelbild-Modus sehen

Z. B. können Sie gleichzeitig fernsehen und Videos sehen.

(Für Signale bei einem breiten Seitenverhältnis)

Hauptbild Nebenbild

Hauptbild Nebenbild

● Umschalten zwischen den Tonquellen



● Sender wechseln

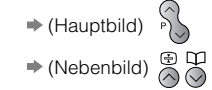

## ■ Bei 12 Fenstern einen Sender wählen

Alle eingetragenen Sender werden als Standbilder angezeigt.

Sender wählen

sehen

Hauptbild

Nur im ausgewählten Fenster bewegt sich das Bild.

● Eine Seite nach oben oder unten schalten



● Nicht verfügbar für EXT-6-Eingang.

# Nützliche Funktionen (fortsetzung)



1 Menüleiste anzeigen



2 "SONDERFUNKTIONEN" wählen

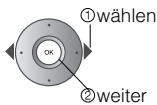
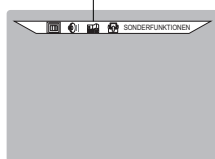

Eine Zeit für die Selbstabschaltung des Fernsehgerätes festlegen

SLEEP TIMER

3

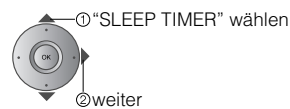
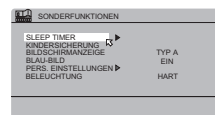

4

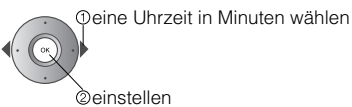
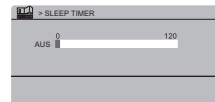

- Löschen → Stellen Sie die Uhrzeit in Schritt 4 auf "0"
- Restzeit → Sie können die Restzeit in Schritt 4 überprüfen, nachdem Sie das Verfahren wiederholt haben.

Bestimmte Sender für Kinder sperren

KINDERSICHERUNG

3

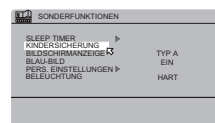

4

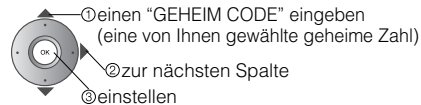
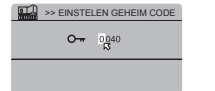

5

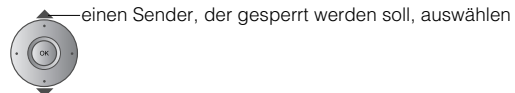
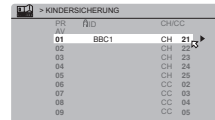

6

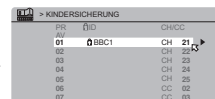

- Weitere Sender sperren → Schritte 5 und 6 wiederholen

7



- Einen Sender freigeben → Drücken Sie erneut in Schritt 6
- Einen gesperrten Sender ansehen → Geben Sie die Sendernummer mit den Zifferntasten ein. Sobald erscheint, drücken Sie und geben Ihren "GEHEIM CODE" ein. (Wenn Sie Ihren "GEHEIM CODE" vergessen, prüfen Sie ihn in Schritt 4.)

# Einrichten des Fernsehgerätes



**1 Menüleiste anzeigen**  
 MENU

**2 Ein Menü wählen**  
 ① wählen  
 ② weiter

**3 Einen Menüpunkt wählen**  
 wählen

**4 Anpassen / Konfigurieren**  
 ① anpassen / wählen  
 ② einstellen

■ Zum vorherigen Bildschirm  
 BACK

■ Beenden  
 MENU

● Nach einer Minute Inaktivität wird das Menü ausgeblendet.

■ Bei Anpassen mit einem Schieberegler  
 ① anpassen  
 ② einstellen  
 Bewegen

■ Bei Auswahl aus Voreinstellungen  
 ① wählen  
 ② einstellen  
 Die Anzeige wechselt.

● Bei einigen Menüpunkten gibt es Untermenüs.

BILD EINSTELLUNGEN  
 TON EINSTELLUNGEN  
 SONDERFUNKTIONEN  
 PROGRAMMIERUNG

BILD EINSTELLUNGEN  
 Titel des gewählten Menüs

BILD EINSTELLUNGEN  
 Menüpunkte

BILD EINSTELLUNGEN  
 Untermenü  
 Anpassung / Konfiguration

Menü	Punkt	Anpassung / Konfiguration
BILDEINSTELLUNGEN	BILDEINST.	Bildeinstellung (HART / NORMAL / WEICH)
	KONTRAST	Kontrast (Weniger ↔ Mehr)
	HELLIGKEIT	Helligkeit (Dunkler ↔ Heller)
	SCHÄRFE	Schärfe (Weicher ↔ Schärfer)
	FARBE	Farbe (Leichter ↔ Tiefer)
	FARBTON	Farbton für NTSC (Rötlich ↔ Grünlich)
	FARBTEMP.	Farbtemperatur (WARM / NORMAL / KÜHL)
	OPTIONEN	Genauere Bildeinstellungen (S. 18)
TON EINSTELLUNGEN	STEREO / I · I	Modus / Sprache (∞ : STEREO / ∅ : MONO / I : SUB1 / II : SUB2)
	TIEFEN	Tiefe Töne (Schwächer ↔ Stärker)
	HÖHEN	Hohe Töne (Schwächer ↔ Stärker)
	BALANCE	Lautsprecherbalance (Links Stärker ↔ Rechts Stärker)
	3D SOUND	Umgebungstonstärke (HÖHEN / TIEFEN / MONO / AUS)
	BBE *1	Ton verstärken (EIN / AUS)
SONDERFUNKTIONEN	SLEEP TIMER	Timer zum Abschalten des Fernsehgerätes (S. 16)
	KINDER SICHERUNG	Bestimmte Sender für Kinder sperren (S. 16)
	BILDSCHIRMANZEIGE	Format für die Anzeige der Sendernummer (TYP A / TYP B / TYP C / TYP D)
	BLAU-BILD	Bei schwachem oder nicht vorhandenem Signal einen blauen Bildschirm anzeigen und den Ton auf stumm schalten (EIN / AUS)
	PERS. EINSTELLUNGEN	Einstellungen für Senderfavoriten löschen (S. 15)
	BELEUCHTUNG	Ändert die Helligkeit des Betriebslämpchens (S. 6) (HELLIGKEIT / WEICH)
	AUTO	Land des Aufstellorts wählen und Sender automatisch eintragen (S. 8, ③)
PROGRAMMIERUNG	SENDER ORDNRN / MAN.	Eingetragene Sender ändern oder neue hinzufügen (S. 9)
	SPRACHE	Eine Sprache für die Bildschirm-Menüs wählen (S. 8, ②)
	DECODER(EXT-2)	Bei Anschluss an Videorecorder mit T-V LINK (EIN / AUS)
	AUTOAUSWAHL COMP-IN	Aktiviert den TV-Eingang EXT-4, wenn ein Komponentensignal an EXT-4 anliegt (EIN / AUS) (Nicht verfügbar für PC)
	EXT EINSTELLUNG	Zur Benutzung bei Videospielen und anderen Geräten (S. 14)
	HDMI EINSTELLUNGEN	EINGANGSSIGNAL (AUTO / 1 / 2) AUDIO (AUTO / ANALOG / DIGITAL)
	LAMPEN TIMER LÖSCHEN	Stellt den Lampen-Timer zurück (S. 5)

\*1 BBE-Lizenz → (S. 21)



# Erweiterte Bildeinstellungen

Das Fernsehgerät stellt sich standardmäßig selbst für das beste Bild ein.



- 1 **Menüleiste anzeigen**  
MENU
- 2 **“BILD EINSTELLUNGEN” wählen**  
wählen  
weiter
- 3 **“OPTIONEN” wählen**  
wählen  
weiter
- 4 **Einen Menüpunkt wählen**  
wählen  
weiter  
Z. B. DIGITAL VNR
- 5 **Einstellungen ändern**  
wählen  
einstellen  
Z. B. DIGITAL VNR
- 6 **Fertig**

■ Zum vorherigen Bildschirm



■ Beenden



● Nach einer Minute Inaktivität wird das Menü ausgeblendet.

<b>DIGITAL VNR</b>	Rauschunterdrückung		<p>stärke</p> <p>: Wenn das Bild an Schärfe verliert</p> <p>: Wenn Rauschen auftritt</p>
<b>Super DigiPure</b>	Für natürlich aussehende Umrisse		<p>stärke</p> <p>: Funktion ist ausgeschaltet</p> <p>: Wenn Rauschen auftritt</p> <p>: Wenn das Bild an Schärfe verliert</p>
<b>KINO-EFFEKT</b>	Für Kinofilme		<p><b>AUS</b> : Funktion ist ausgeschaltet</p> <p><b>EIN</b> : Funktion ist immer eingeschaltet</p> <p><b>AUTO</b> : Automatische Anpassung</p>
<b>FARB MANAGEMENT</b>	Für natürlich aussehende Bilder		<p><b>AUS</b> : Funktion ist ausgeschaltet</p> <p><b>EIN</b> : Eine natürliche Farbbalance halten</p>
<b>BILD MANAGEMENT</b>	Helle / dunkle Bilder ausgleichen		<p><b>AUS</b> : Funktion ist ausgeschaltet</p> <p><b>EIN</b> : Erleichtert das Sehen von hellen / dunklen Bildern</p>
<b>SMART PICTURE</b>	Helligkeit der hellen Stellen einstellen		<p><b>AUS</b> : Funktion ist ausgeschaltet</p> <p><b>EIN</b> : Funktion ist immer eingeschaltet</p> <p>● Fest auf “AUS”, wenn “BILDINST.” auf “HART” gestellt (S. 17)</p>
<b>EMPFANGS-SYSTEM</b>	Wenn keine Farben dargestellt werden		<p>① Den Bildschirm auswählen, für den Einstellungen geändert werden sollen</p> <p><b>HAUPTBILD</b> : Hauptbild</p> <p><b>NEBENBILD</b> : Nebenbild im MULTIBILD-MODUS (S. 15)</p> <p>② Farbsystem wählen</p> <p><b>PAL</b> : Westeuropa / Frankreich</p> <p><b>SECAM</b> : Osteuropa</p> <p><b>NTSC 3.58</b> : USA 3.58 MHz</p> <p><b>NTSC 4.43</b> : USA 4.43 MHz</p> <p><b>AUTO</b> : Beim Sehen von Videos etc.</p>
<b>4:3 AUTO ZOOM</b>	Standard-Seitenverhältnis einstellen		<p>Für AUTO ein Standard-Seitenverhältnis unter “ZOOM” wählen (S. 12)</p> <p><b>PANORAMIC</b> : 16 : 9</p> <p><b>NORMAL</b> : 4 : 3</p> <p><b>14:9 ZOOM</b> : 14 : 9</p>

# Problemlösungen

## Starkes Rauschen oder Schnee



- Ist das Fernsehgerät korrekt an die Antenne angeschlossen?
  - Ändern Sie die Empfangsrichtung der Antenne.
  - Ist die Antenne oder das Antennenkabel beschädigt?
- ➔ Wenden Sie sich an Ihren Händler

## Muster, Streifen oder Rauschen

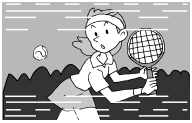

- Empfängt die Antenne Störsignale von Hochspannungsleitungen oder Funksendeanlagen?
- ➔ Wenden Sie sich an Ihren Händler
- Stehen andere angeschlossene Geräte zu dicht am Fernsehgerät?
- ➔ Vergrößern Sie den Abstand zwischen Antenne und möglicher Störquelle bis keine Störstrahlung mehr auftritt

## Geisterbilder

(Verdopplung von Bildern)



- Empfangen Sie Störsignale durch Reflektion an Bergen oder anderen Gebäuden?
- ➔ Justieren Sie die Empfangsrichtung Ihrer Antenne oder tauschen Sie sie gegen eine gerichtete Antenne höherer Qualität aus

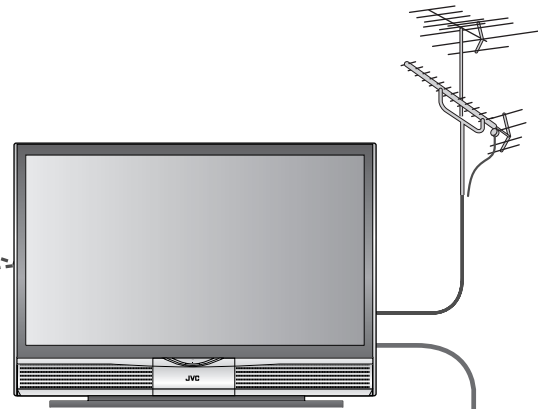

## Ich kann es nicht einschalten!

- Ist das Netzkabel korrekt an die Netzsteckdose angeschlossen?

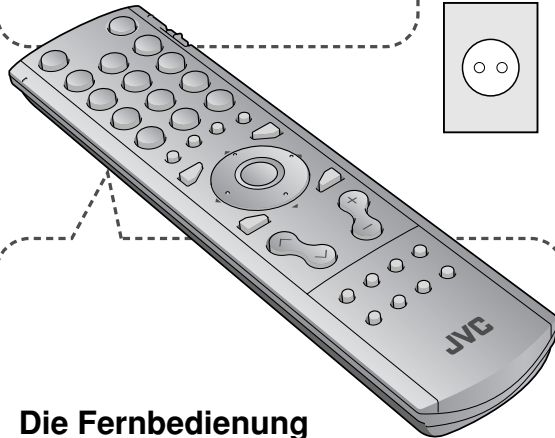

## Die Fernbedienung funktioniert nicht!

- Sind die Batterien leer?
- Sind Sie weiter als 7 Meter vom Fernsehgerät entfernt?
- Ist der "VCR/TV/DVD SWITCH" Schalter auf "TV" eingestellt?
- Beim Aufruf von Teletext erscheint die TV-Menüleiste nicht.
- Je nach Stabilität des Signals kann beim Senderwechsel eine Zeitverzögerung eintreten.

	Problem	Maßnahmen	Seite
Allgemein	Fernbedienung funktioniert nicht mehr	<ul style="list-style-type: none"> <li>● Trennen Sie das Fernsehgerät vom Netz und warten Sie etwa 1 Stunde, bis die Lampe ganz abgekühlt ist. Stecken Sie dann den Netzstecker des Fernsehgeräts wieder ein. (Durch zu frühes Einschalten des Fernsehgeräts kann die Lebensdauer der Lampe verkürzt werden.)</li> </ul>	—
	Bildformat ändert sich unbeabsichtigt	<ul style="list-style-type: none"> <li>● Drücken Sie  um auf Ihre Einstellungen zurückzukehren.</li> </ul>	12
Bildschirm	Auf dem Bildschirm erscheinen schwarze oder weiße Punkte	<ul style="list-style-type: none"> <li>● Obwohl das HD-ILA-Element mit Hochpräzisionstechnologie hergestellt ist, beachten Sie bitte, dass einige Bildpunkte inaktiv sein oder ständig leuchten können.</li> </ul>	—
	Schlechte Bildqualität	<ul style="list-style-type: none"> <li>● Unnatürliche Farben &gt;&gt;&gt; Stellen Sie FARBE und HELLIGKEIT ein. Prüfen Sie Ihr EMPFANGSSYSTEM.</li> <li>● Rauschen &gt;&gt;&gt; Stellen Sie folgende Funktionen ein.            BILDEINST.: NORMAL            DIGITAL VNR: AUTO (MAX)            Super DigiPure: MIN</li> <li>● Verschwommenes Bild &gt;&gt;&gt; Stellen Sie folgende Funktionen ein.            BILDEINST.: HART            DIGITAL VNR: MIN            Super DigiPure: MAX</li> </ul>	17 18 17 18 18
Bild einstellungen	Bildverschlechterungen bei Benutzung eines externen Gerätes	<ul style="list-style-type: none"> <li>● Wenn Sie ein S-Video-Ausgabegerät angeschlossen haben, prüfen Sie die "S-IN"-Einstellung.</li> <li>● Wenn das Bild im oberen Bereich verzerrt ist, prüfen Sie die Qualität des Videosignals.</li> <li>● Wenn bei Signaleingang z. B. von einem DVD-Player mit 625p-Signalausgang (progressive-scanning) die Bewegungen unnatürlich erscheinen, ändern Sie die Ausgangseinstellung des externen Gerätes auf 625i (interlace-scanning).</li> </ul>	14 — —

# Problemlösungen (fortsetzung)

	Problem	Maßnahmen	Seite
Ton einstellungen	Schlechter Ton	<ul style="list-style-type: none"> <li>● Stellen Sie TIEFEN und HÖHEN ein.</li> <li>● Bei schlechtem Signalempfang in "STEREO / I · II", schalten Sie auf MONO.</li> <li>● Stellen Sie die Empfangsqualität des Senders "MANUELL" ein.</li> </ul>	17 17 9
	Falsche Bildschirmgröße	<ul style="list-style-type: none"> <li>● Schalten Sie EINGANGSSIGNAL in den HDMI EINSTELLUNGEN auf "1" oder "2".</li> </ul>	17
	Kein Bild, kein Ton	<ul style="list-style-type: none"> <li>● Verwenden Sie das Kabel mit dem <b>HDMI</b>-Logo.</li> </ul>	—
HDMI	Kein Ton	<ul style="list-style-type: none"> <li>● Schalten Sie AUDIO in den HDMI EINSTELLUNGEN auf ANALOG oder DIGITAL.</li> <li>● Prüfen Sie, ob das Gerät mit HDMI konform ist.</li> </ul>	17 —
	Bildschirm grün oder verzerrt	<ul style="list-style-type: none"> <li>● Warten Sie nach der Umschaltung des Signalformats für ein HDMI-Gerät einen Moment, damit sich das Signal stabilisieren kann.</li> </ul>	—
	Einige Funktionen arbeiten nicht	<ul style="list-style-type: none"> <li>● Dies ist kein Fehler. Bestimmte Funktionen (mit dunklem Hintergrund) im Menü sind je nach Situation inaktiv.</li> </ul>	—
Funktionen	Im Nebenbild können einige Eingaben nicht gewählt werden	<ul style="list-style-type: none"> <li>● Die Eingänge EXT-4, EXT-6 und der PC-Modus können im Nebenbild nicht gewählt werden.</li> </ul>	—
	"FUNKTION NICHT VERFÜGBAR" erscheint	<ul style="list-style-type: none"> <li>● Ist das T-V LINK-kompatible Gerät an EXT-2 angeschlossen?</li> <li>● Ist das SCARTKABEL "voll belegt"?</li> <li>● Ist das T-V LINK-kompatible Gerät eingeschaltet?</li> </ul> <p>Nach Bestätigung aller o. g. Bedingungen, drücken Sie die Taste "OK" erneut.</p>	21 21 —
Anzeige	"ACI FEHLER" erscheint	<ul style="list-style-type: none"> <li>● Drücken Sie ◀ um ACI erneut zu starten. Falls nach mehreren Versuchen immer noch "ACI FEHLER" erscheint, drücken Sie ▶ um ACI abzubrechen.</li> </ul>	—

	Problem	Maßnahmen	Seite
Lampe	Die LAMP-Anzeige blinkt schnell	<ul style="list-style-type: none"> <li>● Lassen Sie das Fernsehgerät eine Weile ausgeschaltet und schalten Sie es dann erneut ein. Wenn das Fernsehgerät auf Warnmodus schaltet, ziehen Sie den Netzstecker nach dem Abkühlen ab und wenden sich an Ihren Fachhändler. (Es kann eine Fehlfunktion der internen elektrischen Schaltkreise sein.)</li> </ul>	—
	Das Betriebslämpchen und die LAMP-Anzeige blinken abwechselnd	<ul style="list-style-type: none"> <li>● Lassen Sie das Fernsehgerät eine Weile ausgeschaltet und schalten Sie es dann erneut ein. Wenn das Fernsehgerät auf Warnmodus schaltet, ziehen Sie den Netzstecker nach dem Abkühlen ab und wenden sich an Ihren Fachhändler. (Die Temperatur im Inneren steigt anormal an, oder die Lüftung kann blockiert sein.)</li> </ul>	—
	Das Betriebslämpchen und die LAMP-Anzeige blinken schnell gleichzeitig	<ul style="list-style-type: none"> <li>● Wenn dieser Zustand kurz nach dem Ersetzen der Lampe auftritt, bauen Sie die Lampeneinheit neu ein. (Die Lampeneinheit ist möglicherweise nicht richtig in das Lampengehäuse eingesetzt.) Wiederholen Sie die Einbauschritte für die Lampeneinheit unter Beachtung aller Warnhinweise.</li> <li>- Stellen Sie sicher, dass die Lampe flach innen im Gehäusebereich sitzt.</li> <li>- Stellen Sie sicher, dass die Lampenabdeckung wieder angebracht ist.</li> <li>● Wenn dieser Zustand zu einem anderen Zeitpunkt als beim Ersetzen der Lampe auftritt, lassen Sie das Fernsehgerät eine Weile ausgeschaltet und schalten Sie es dann erneut ein. Wenn das Fernsehgerät auf Warnmodus schaltet, ziehen Sie den Netzstecker nach dem Abkühlen ab und wenden sich an Ihren Fachhändler. (Es kann sich um eine Lampen-Fehlfunktion handeln.)</li> </ul>	6 —

# Technische Informationen

## Was ist T-V LINK?

T-V LINK ermöglicht den einfachen Informationsaustausch zwischen Fernsehgerät und angeschlossenem T-V LINK-kompatiblen Gerät.  
Mit T-V LINK:

- Sie können die im Fernsehgerät programmierten Senderinformationen zum T-V LINK-kompatiblen Gerät senden, so dass beide, Fernsehgerät und externes Gerät, die gleichen Sendereinstellungen haben. Wenn Sie ein externes Gerät anschließen, werden die Senderinformationen ins Gerät hochgeladen, so dass die Einstellungen sehr schnell fertiggestellt sind. Weitere Einzelheiten entnehmen Sie bitte dem Handbuch des externen Gerätes.
- Mit der Funktion "DIREKTE AUFNAHME" können Sie ganz einfach das Fernsehprogramm, das Sie auf einem T-V LINK-kompatiblen Gerät anschauen, aufzeichnen. Weitere Einzelheiten entnehmen Sie bitte dem Handbuch des externen Gerätes.

## Was ist ACI (Automatic Channel Installation)?

Manche Kabelgesellschaften übertragen ein sogenanntes ACI-Signal, das Informationen enthält, mit denen Fernsehkanäle (Sender) automatisch auf Ihrem Fernsehgerät eingetragen werden.  
Wenn ein ACI-Signal empfangen wird, erscheint im "AUTO" Anzeigefenster "ACI START / ACI WEITER".

## Empfangbare Sendeformate

Je nach Land, das unter "AUTO" gewählt wurde, ändern sich die empfangbaren Sendeformate.

- VEREINIGTES KÖNIGREICH: Nur PAL-I empfangbar.
- FRANCE Sowohl SECAM-L.

Zum Empfang von SECAM-L in anderen Ländern als Frankreich:

- 1) Ändern Sie unter "AUTO" die Einstellung "LAND" auf "FRANCE".
- 2) Drücken Sie die Taste "BACK", um zum Menü zurückzukehren und geben Sie den Sender unter "EINFÜGEN" oder "MANUELL" ein.

## Anzeigbare PC-Signale

\*Macintosh\* Computer werden nicht unterstützt.  
(Macintosh ist ein eingetragenes Warenzeichen von Apple Computer, Inc.)

- Falls das Signal nicht erscheint, prüfen Sie, dass die Vertikalfrequenz am PC auf 60 Hz eingestellt ist.

Auflösung	640 x 480 (VGA)	1024 x 768 (XGA)
Vertikalfrequenz (Hz)	60,0	60,0
Horizontalfrequenz (kHz)	31,5	48,4

## DVI-Geräte anschließen

Schließen Sie mit einem DVI-HDMI-Adapterkabel ein DVI-Gerät an EXT-6 (HDMI) an. Verbinden Sie den analogen Sound-Ausgang des DVI-Gerätes mit den Klemmen L und R in EXT-4.

- Stellen Sie AUDIO in den HDMI EINSTELLUNGEN auf ANALOG oder AUTO ➔ (S. 17)

## Lizenz

Hergestellt unter der Lizenz von BBE Sound, Inc. Lizensiert von BBE Sound, Inc. unter USP4638258, 5510752 und 5736897. BBE und das BBE-Logo sind eingetragene Warenzeichen der BBE Sound, Inc.

# CH/CC-Liste

Wenn Sie die Funktion EINFÜGEN (S. 9) verwenden, wählen Sie bitte aus dieser Tabelle die CH/CC-Nummer, die zur TV-Kanalnummer gehört.

- Wenn die Einstellung für LAND "FRANCE" ist, wählen Sie eine dreistellige CH/CC-Nummer.

CH	Kanal	CH	Kanal	CC	Kanal	CC	Kanal
CH 02/CH 202	E2, R1	CH 40/CH 240	E40, R40	CC 01/CC 201	S1	CC 31/CC 231	S31
CH 03/CH 203	E3, ITALY A	CH 41/CH 241	E41, R41	CC 02/CC 202	S2	CC 32/CC 232	S32
CH 04/CH 204	E4, ITALY B, R2	CH 42/CH 242	E42, R42	CC 03/CC 203	S3	CC 33/CC 233	S33
CH 05/CH 205	E5, ITALY D, R6	CH 43/CH 243	E43, R43	CC 04/CC 204	S4	CC 34/CC 234	S34
CH 06/CH 206	E6, ITALY E, R7	CH 44/CH 244	E44, R44	CC 05/CC 205	S5	CC 35/CC 235	S35
CH 07/CH 207	E7, ITALY F, R8	CH 45/CH 245	E45, R45	CC 06/CC 206	S6	CC 36/CC 236	S36
CH 08/CH 208	E8, R9	CH 46/CH 246	E46, R46	CC 07/CC 207	S7	CC 37/CC 237	S37
CH 09/CH 209	E9, ITALY G	CH 47/CH 247	E47, R47	CC 08/CC 208	S8	CC 38/CC 238	S38
CH 10/CH 210	E10, ITALY H, R10	CH 48/CH 248	E48, R48	CC 09/CC 209	S9	CC 39/CC 239	S39
CH 11/CH 211	E11, ITALY H+1, R11	CH 49/CH 249	E49, R49	CC 10/CC 210	S10	CC 40/CC 240	S40
CH 12/CH 212	E12, ITALY H+2, R12	CH 50/CH 250	E50, R50	CC 11/CC 211	S11	CC 41/CC 241	S41
CH 21/CH 221	E21, R21	CH 51/CH 251	E51, R51	CC 12/CC 212	S12	CC 75/CC 275	X
CH 22/CH 222	E22, R22	CH 52/CH 252	E52, R52	CC 13/CC 213	S13	CC 76/CC 276	Y, R3
CH 23/CH 223	E23, R23	CH 53/CH 253	E53, R53	CC 14/CC 214	S14	CC 77/CC 277	Z, ITALY C, R4
CH 24/CH 224	E24, R24	CH 54/CH 254	E54, R54	CC 15/CC 215	S15	CC 78/CC 278	Z+1, R5
CH 25/CH 225	E25, R25	CH 55/CH 255	E55, R55	CC 16/CC 216	S16	CC 79/CC 279	Z+2
CH 26/CH 226	E26, R26	CH 56/CH 256	E56, R56	CC 17/CC 217	S17		
CH 27/CH 227	E27, R27	CH 57/CH 257	E57, R57	CC 18/CC 218	S18		
CH 28/CH 228	E28, R28	CH 58/CH 258	E58, R58	CC 19/CC 219	S19		
CH 29/CH 229	E29, R29	CH 59/CH 259	E59, R59	CC 20/CC 220	S20		
CH 30/CH 230	E30, R30	CH 60/CH 260	E60, R60	CC 21/CC 221	S21		
CH 31/CH 231	E31, R31	CH 61/CH 261	E61, R61	CC 22/CC 222	S22		
CH 32/CH 232	E32, R32	CH 62/CH 262	E62, R62	CC 23/CC 223	S23		
CH 33/CH 233	E33, R33	CH 63/CH 263	E63, R63	CC 24/CC 224	S24		
CH 34/CH 234	E34, R34	CH 64/CH 264	E64, R64	CC 25/CC 225	S25		
CH 35/CH 235	E35, R35	CH 65/CH 265	E65, R65	CC 26/CC 226	S26		
CH 36/CH 236	E36, R36	CH 66/CH 266	E66, R66	CC 27/CC 227	S27		
CH 37/CH 237	E37, R37	CH 67/CH 267	E67, R67	CC 28/CC 228	S28		
CH 38/CH 238	E38, R38	CH 68/CH 268	E68, R68	CC 29/CC 229	S29		
CH 39/CH 239	E39, R39	CH 69/CH 269	E69, R69	CC 30/CC 230	S30		

CH	Kanal	CH	Kanal	CC	Frequenz (MHz)	CC	Frequenz (MHz)
CH 102	F2	CH 141	F41	CC 110	116-124	CC 152	391-399
CH 103	F3	CH 142	F42	CC 111	124-132	CC 153	399-407
CH 104	F4	CH 143	F43	CC 112	132-140	CC 154	407-415
CH 105	F5	CH 144	F44	CC 113	140-148	CC 155	415-423
CH 106	F6	CH 145	F45	CC 114	148-156	CC 156	423-431
CH 107	F7	CH 146	F46	CC 115	156-164	CC 157	431-439
CH 108	F8	CH 147	F47	CC 116	164-172	CC 158	439-447
CH 109	F9	CH 148	F48	CC 123	220-228	CC 159	447-455
CH 110	F10	CH 149	F49	CC 124	228-236	CC 160	455-463
CH 121	F21	CH 150	F50	CC 125	236-244	CC 161	463-469
CH 122	F22	CH 151	F51	CC 126	244-252		
CH 123	F23	CH 152	F52	CC 127	252-260		
CH 124	F24	CH 153	F53	CC 128	260-268		
CH 125	F25	CH 154	F54	CC 129	268-276		
CH 126	F26	CH 155	F55	CC 130	276-284		
CH 127	F27	CH 156	F56	CC 131	284-292		
CH 128	F28	CH 157	F57	CC 132	292-300		
CH 129	F29	CH 158	F58	CC 133	300-306		
CH 130	F30	CH 159	F59	CC 141	306-311		
CH 131	F31	CH 160	F60	CC 142	311-319		
CH 132	F32	CH 161	F61	CC 143	319-327		
CH 133	F33	CH 162	F62	CC 144	327-335		
CH 134	F34	CH 163	F63	CC 145	335-343		
CH 135	F35	CH 164	F64	CC 146	343-351		
CH 136	F36	CH 165	F65	CC 147	351-359		
CH 137	F37	CH 166	F66	CC 148	359-367		
CH 138	F38	CH 167	F67	CC 149	367-375		
CH 139	F39	CH 168	F68	CC 150	375-383		
CH 140	F40	CH 169	F69	CC 151	383-391		

# Technische Daten

## Hauptgerät

Modell	HD-70ZR7U	HD-56ZR7U
Sendeformate	CCIR I / B / G / D / K / L (Siehe "Technische Informationen", S. 21)	
Empfangssysteme	Fernsehastrahlung : PAL, SECAM Externer Eingang : PAL, SECAM, NTSC 3.58/4.43 MHz	
Kanäle und Frequenzen	E2-E12 / E21-E69, F2-F10 / F21-F69, IR A-IR J, ITALY A-H / H+1 / H+2, R1-R12 / R21-R69, S1-S41, X / Y / Z / Z+1 / Z+2, Französische Kabelkanäle (Frequenz : 116-172 MHz / 220-469 MHz)	
Sound-Multiplexsysteme	NICAM (I / B / G / D / K / L), A2 (B / G / D / K)	
Teletextsysteme	FLOF (Fastext), TOP, WST (standardsystem)	
Stromversorgung	AC 220 V - 240 V, 50 Hz	
Audioausgang (Nennausgangsleistung)	10 W + 10 W	
Lautsprecher	10 cm rund x 2	
Leistungsaufnahme [bereitschaft]	179 W [2,6 W]	
Bildschirmgröße (sichtbarer Bereich, diagonal gemessen)	178 cm	142 cm
Abmessungen (B x H x T: mm)	1626 x 1167 x 519	1318 x 968 x 439
Gewicht	69 kg	42 kg
Zubehör	(Siehe "Zubehör prüfen", S. 6)	

## Buchsen / Anschlüsse

Buchsenbezeichnung	Buchsentyp	Signaltyp (IN)	Signaltyp (OUT)	Hinweise	
Eingangs- / Ausgangsklemmen	EXT-1	Euroconnector x 1 (SCART-Anschluss)	Composite video, S-video, Analog RGB AUDIO L / R	TV out	
	EXT-2	Euroconnector x 1 (SCART-Anschluss)	Composite video, S-video, Analog RGB AUDIO L / R	Dubbing Out	T-V LINK-kompatibel
Eingangsbuchsen	EXT-3	Euroconnector x 1 (SCART-Anschluss)	Composite video AUDIO L / R		
	EXT-4	RCA-Buchsen x 5	Analogkomponenten (576i (625i) / 480i (525i)), Progressiv: 576p (625p) / 480p (525p), HD : 1080i (1125i), 720p (750p)) AUDIO L / R		
	EXT-5	RCA-Buchsen x 3, S-VIDEO-Eingang x 1	Composite video, S-video AUDIO L / R		
	EXT-6	HDMI-Eingang x 1	HDMI (576i (625i) / 480i (525i) / 576p (625p) / 480p (525p), 1080i (1125i), 720p (750p))		
	PC IN	D-SUB (15-polig) x 1	Analoges PC-Signal (S. 21)		
	Ausgangsbuchsen	AUDIO OUT	RCA-Buchsen x 2		Audio L / R
Kopfhörer		Stereo-Klinkenbuchse x 1 (3,5 mm Durchmesser)		Kopfhörerausgang	

● Wir behalten uns vor, Ausführung und technische Daten ohne Ankündigung zu ändern.

**JVC**