

JVC

ENGLISH
DEUTSCH
FRANÇAIS
NEDERLANDS
CASTELLANO
ITALIANO
PORTUGUÊS

LT-37S60BU LT-37S60SU
LT-32S60BU LT-32S60SU
LT-32S60AU LT-32S60WU LT-32S60RU
LT-26S60BU LT-26S60SU

WIDE LCD PANEL TV
16:9 LCD TV

TELEVISEUR A ECRAN LCD PANORAMIQUE
BREEDBEELD LCD TV
TELEVISOR CON PANEL LCD PANORÁMICO
TV LCD WIDESCREEN
TELEVISOR COM ECRÃ PANORÂMICO DE
CRISTAL LÍQUIDO

INSTRUCTIONS
BEDIENUNGSANLEITUNG
MANUEL D'INSTRUCTIONS
GEBRUIKSAANWIJZING
MANUAL DE INSTRUCCIONES
ISTRUZIONI
INSTRUÇÕES

JVC

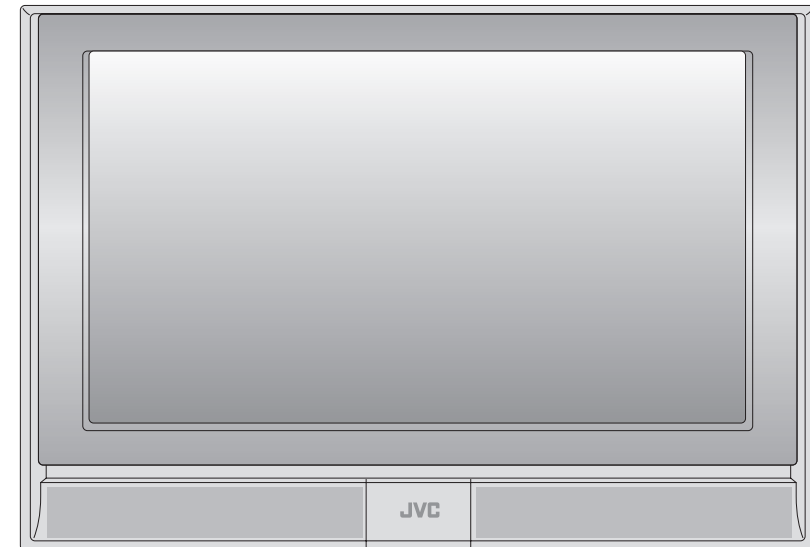

HD
ready

DynaPiX
Powered by D.L.S.T.

InteriArt

HDMI
HIGH-DEFINITION MULTIMEDIA INTERFACE

T-V LINK



Erweitern Sie die Welt der schönen Bilder

Inhalt

Das Wichtigste zuerst!

- Warnung 3

Erste Schritte

- Bezeichnungen der Teile 5
- Grundanschlüsse 7
- Anfangseinstellungen 9
- Sender bearbeiten 11
 - Sender eintragen
- Anschluss externer Geräte 13

Probieren Sie es einfach

- Genießen Sie Ihr neues Fernsehgerät! 15
 - TV / Teletext / Video / etc.
- Fernsehen 17
- Teletext aufrufen 19
- Videos / DVDs sehen 21

Probieren Sie die erweiterten Funktionen aus

- Nützliche Funktionen 23
 - Schnapschüsse machen
 - Im Multibild-Modus sehen und suchen
 - Sleep Timer / Kindersicherung

Genau wie Sie es mögen

- Einrichten des Fernsehgerätes 25
- Erweiterte Bildeinstellungen 27
 - Geräusch reduzieren / Ein natürlicheres Bild erzeugen
 - Seitenverhältnis einstellen etc.

Wenn Probleme auftreten

- Problemlösungen 29
- Technische Informationen 32
- CH/CC-Liste 33
- Technische Daten 34

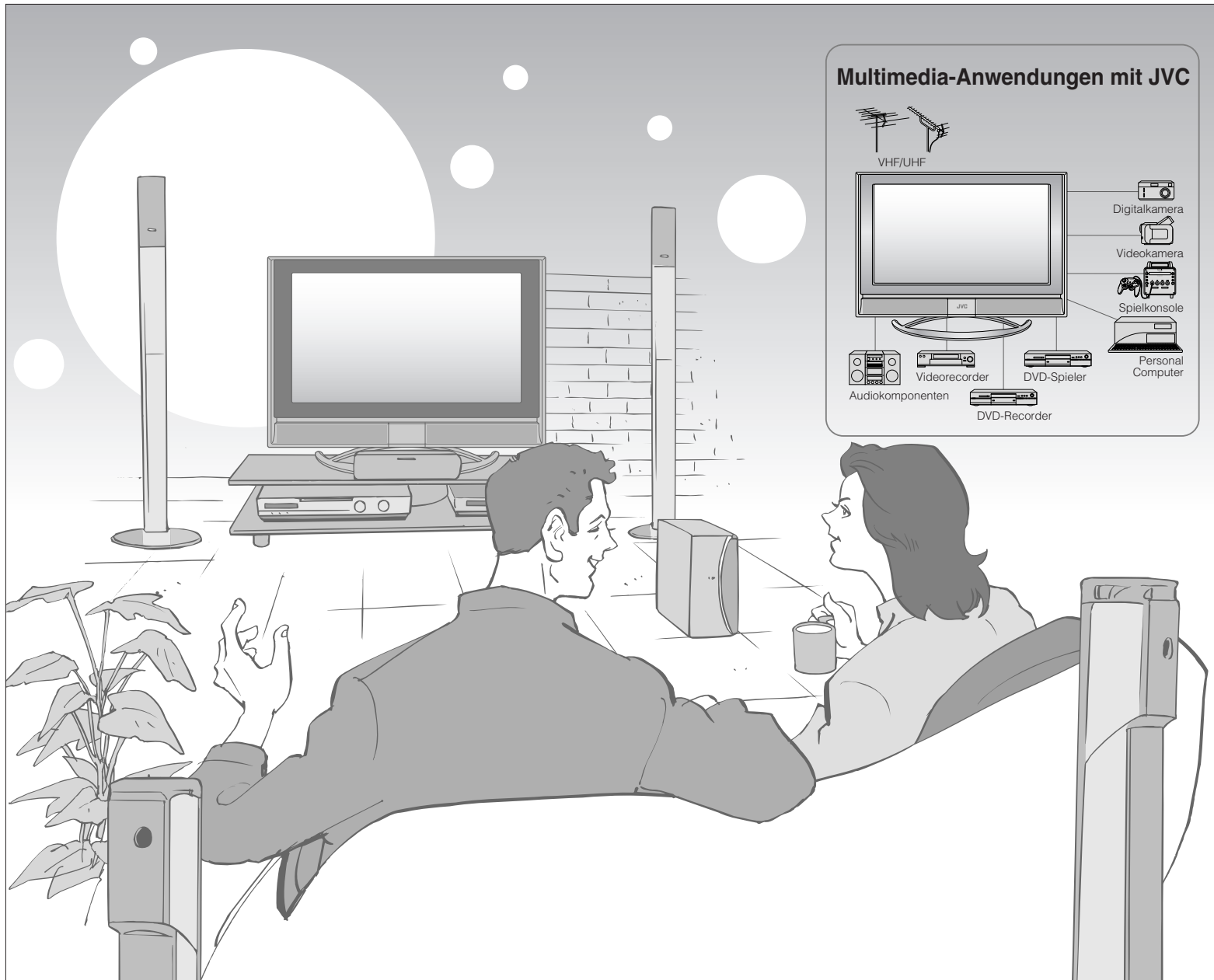

Warnung

Bitte folgen Sie den Anweisungen unten

Niemals Gegenstände in die Gehäuseöffnungen stecken!

- Dadurch kann es zu tödlichen Stromschlägen kommen. Besonders auf Kinder Acht geben, wenn diese sich in der Nähe des Fernsehgerätes aufhalten.



Niemals Gegenstände auf dem Fernsehgerät abstellen!

- Durch Abstellen von Flüssigkeiten, offenen Flammen, Kleidung, Papier etc. auf dem Fernsehgerät können Brände verursacht werden.



Niemals Regen oder Feuchtigkeit aussetzen!

- Um Brände oder Stromschläge zu vermeiden, niemals Flüssigkeiten in das Gerät eindringen lassen.



Das Fernsehgerät nicht fallen lassen!

- Nicht mit den Ellbogen auf dem Fernsehgerät abstützen oder Kinder erlauben, sich an das Fernsehgerät zu hängen. Es besteht die Gefahr, dass das Fernsehgerät umstürzt und Verletzungen verursacht.

Niemals das Netzkabel zerschneiden oder beschädigen!

- Verwenden Sie einen geeigneten Stecker oder ein Verlängerungskabel, wenn der Netzstecker nicht die richtige Form hat oder das Netzkabel nicht lang genug ist. (Wenden Sie sich an Ihren Händler.)

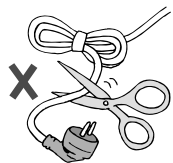

Folgen Sie beim Aufstellen den Anweisungen in dieser Anleitung!

- Nur an eine 110-240 V, 50/60 Hz Netzsteckdose anschließen.

Versuchen Sie niemals, das Fernsehgerät selbst zu reparieren!

- ➔ Wenn sich das Problem nicht mit den "Problemlösungen" (S. 29) beheben lässt, ziehen Sie das Netzkabel aus der Steckdose und wenden Sie sich an Ihren Händler.

Wenn das Fernsehgerät beschädigt ist oder sich seltsam verhält, stoppen Sie sofort die Nutzung!

- ➔ Ziehen Sie das Netzkabel aus der Steckdose und wenden Sie sich an Ihren Händler.

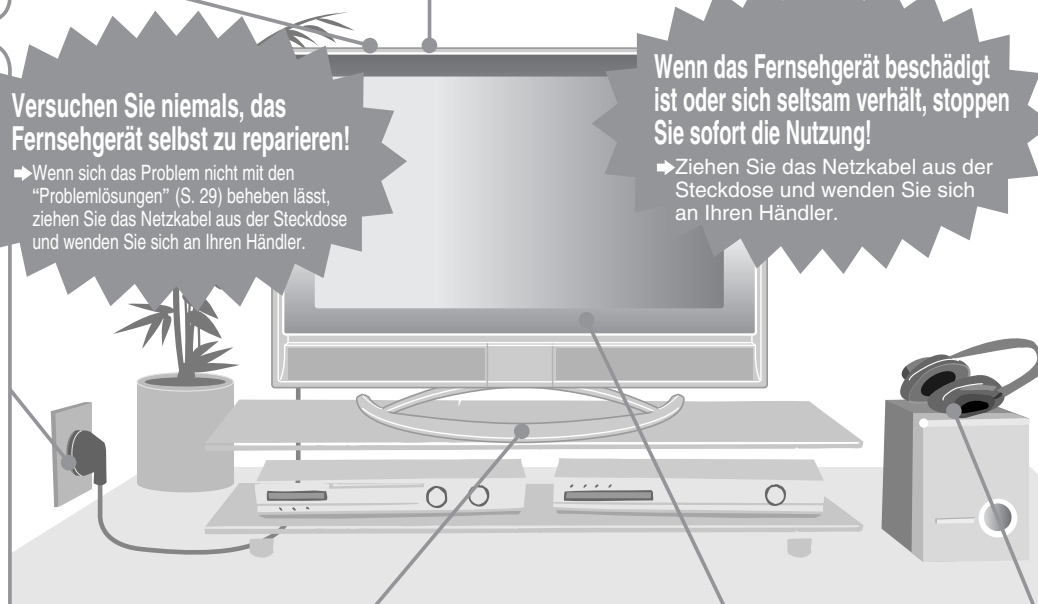

Das Fernsehgerät so tragen, dass der Bildschirm nicht beschädigt wird!

- Den Bildschirm beim Tragen des Fernsehgeräts nicht berühren.

Das Fernsehgerät nicht alleine tragen!

- Stellen Sie, um Unfällen vorzubeugen, sicher, dass das Fernsehgerät von zwei oder mehr Personen getragen wird.



Verwenden Sie für die Befestigung des Fernsehgeräts an der Wand den optionalen Wandmontagesatz von JVC!

- Wenden Sie sich an einen geschulten Techniker.
- Anweisungen zur Montage finden Sie in der mitgelieferten Anleitung.
- JVC übernimmt keine Haftung für Schäden, die durch unsachgemäße Montage entstehen.

Den Netzstecker ziehen, wenn Sie das Haus verlassen!

- Die Netzschalter an der Fernbedienung und dem Fernsehgerät können das Fernsehgerät nicht vollständig ausschalten. (Treffen Sie geeignete Vorkehrungen für bettlägerige Menschen.)

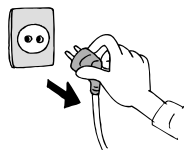

Beim Kippen des Fernsehgeräts nicht zwischen Fernsehgerät und Standfuß greifen!

(nur LT-32S60AU/WU/RU)



Niemals die Abdeckung auf der Rückseite abnehmen!

- Dies kann zu Stromschlägen führen.

Niemals die Lüftungsöffnungen blockieren!

- Dies kann zu Überhitzung führen oder Brände verursachen.

LCD-Bildschirm vorsichtig behandeln!

- Für die Reinigung ein weiches, trockenes Tuch verwenden.

Niemals über Kopfhörer in großer Lautstärke hören!

- Dies kann Ihr Gehör schädigen.

■ Weitere Informationen zu Aufstellen, Gebrauch und Sicherheit ➔ Wenden Sie sich an Ihren Händler.

Bezeichnungen der Teile

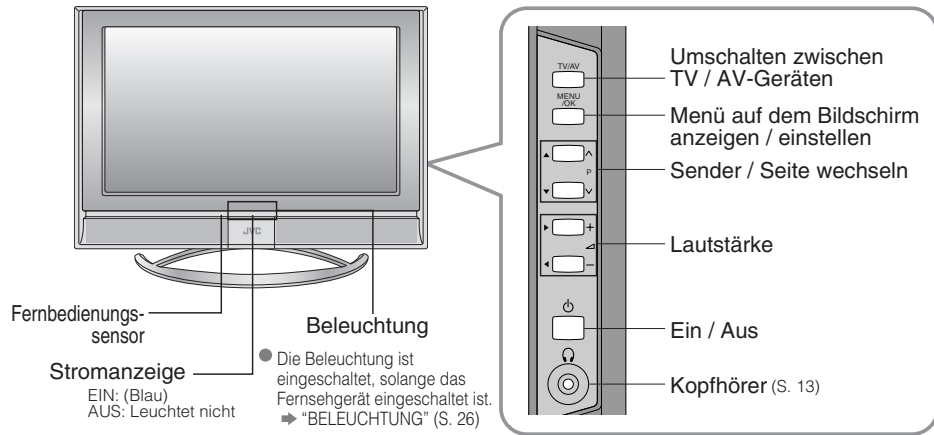

Nehmen Sie die Anschlussabdeckungen ab

LT-32S60BU/SU/AU/WU/RU
 LT-26S60BU/SU

LT-37S60BU/SU

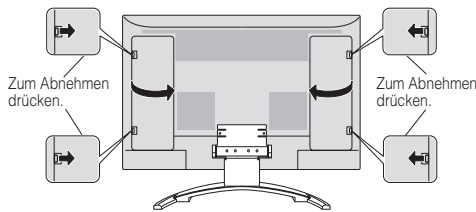
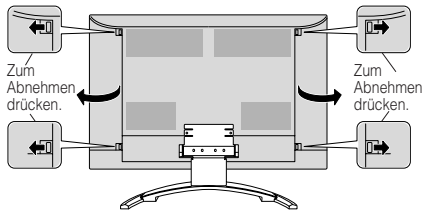

- Wenn die Abdeckung nicht geschlossen werden kann, weil Kabel im Weg sind ➔ Die Abdeckung nicht gewaltsam schließen (lassen Sie sie geöffnet).
- Anschlüsse auf der Rückseite des Fernsehgeräts ➔ Anschluss externer Geräte (S. 13)

Ändern Sie die Ausrichtung des Fernsehgeräts

nur LT-32S60AU/WU/RU

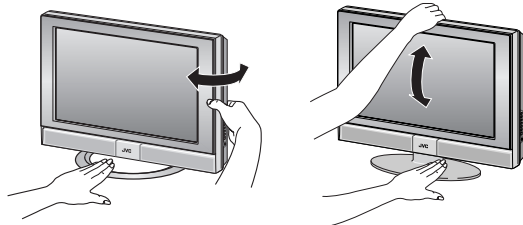

Zubehör prüfen

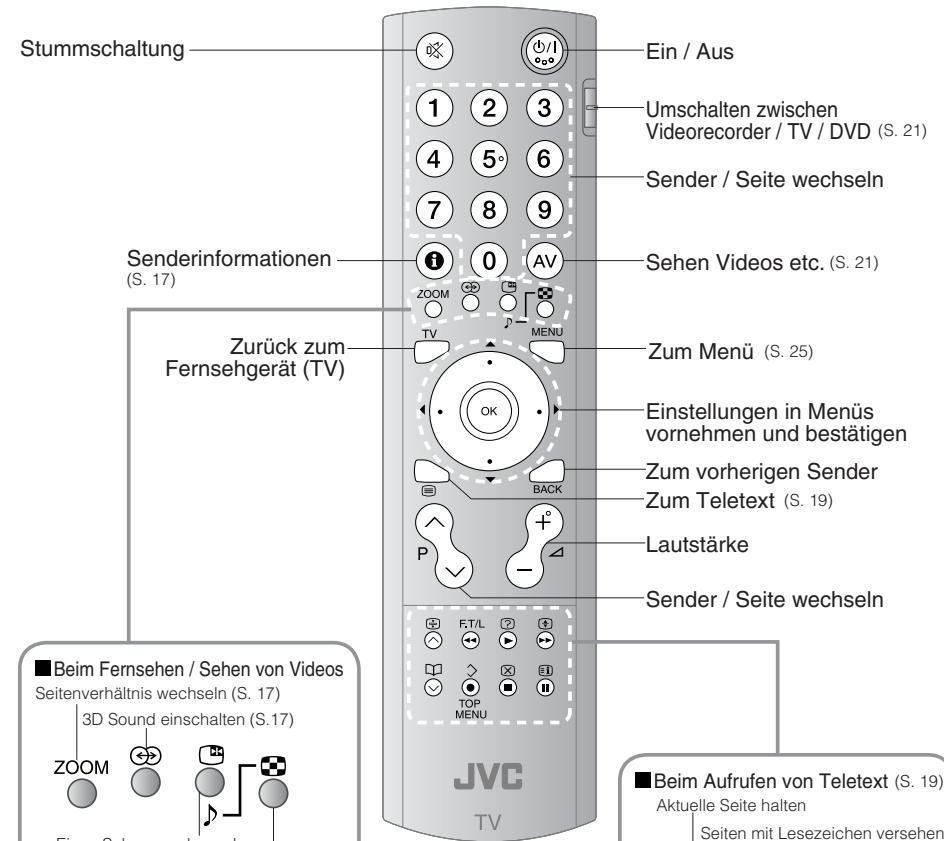

■ Beim Fernsehen / Sehen von Videos
 Seitenverhältnis wechseln (S. 17)
 3D Sound einschalten (S. 17)

ZOOM

Einen Schnappschuss des Bildschirms machen (S. 23)

Im Multibild-Modus sehen (S. 23)

■ Beim Aufrufen von Teletext (S. 19)

■ Die Batterien einlegen
 Zwei AA/R6-Trockenbatterien benutzen.
 Die Batterien mit der Seite ⊖ zuerst einlegen, dabei sicherstellen, dass die ⊕ und ⊖ Polaritäten stimmen.

■ Beim Aufrufen von Teletext (S. 19)
 Aktuelle Seite halten
 Seiten mit Lesezeichen versehen
 Verborgene Seiten anzeigen
 Text vergrößern

F.T/L

TOP MENU

Schnell zwischen Teletext und Fernsehen umschalten
 Zur Startseite

■ Beim Fernsehen (S. 17)
 ■ Beim Bedienen eines Videorecorders oder DVD-Spielers von JVC (S. 21)

Grundanschlüsse

Bitte lesen Sie vor dem Aufstellen die jeweiligen Bedienungsanleitungen der einzelnen Geräte.
Um Fernsehen zu können, muss eine Antenne angeschlossen werden.

■ **Anschluss anderer Geräte** → "Anschluss externer Geräte" (S. 13)

Anschluss der Antenne

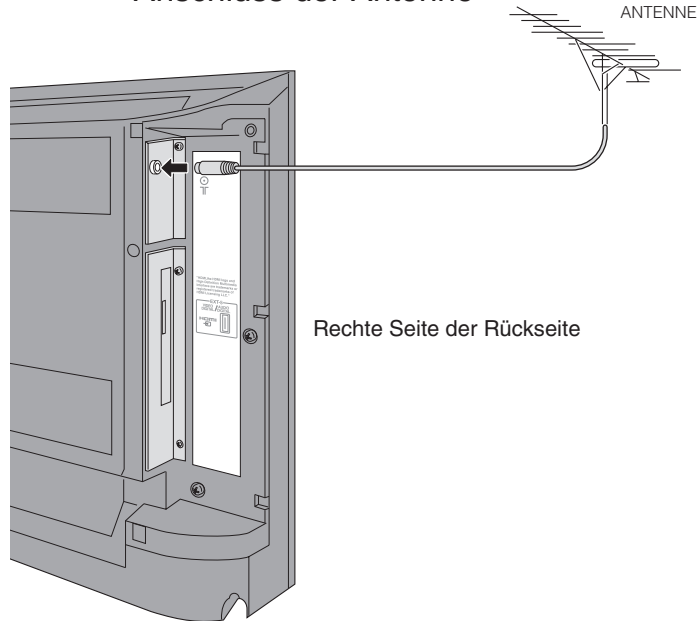

- Nachdem alle Anschlüsse erfolgt sind, den Netzstecker in eine Netzsteckdose stecken.

Vorsicht beim Aufstellen

■ Stromversorgung

- Verbinden Sie das Netzkabel nur mit einer Steckdose 110-240 V~, 50/60 Hz.

■ Verwenden Sie für die Befestigung des Fernsehgeräts an der Wand den optionalen Wandmontagesatz von JVC

- Wenden Sie sich an einen geschulten Techniker.
- Anweisungen zur Montage finden Sie in der mitgelieferten Anleitung.
- JVC übernimmt keine Haftung für Schäden, die durch unsachgemäße Montage entstehen.

■ Aufstellen

- Um Überhitzung zu vermeiden, ausreichende Abstände einhalten.

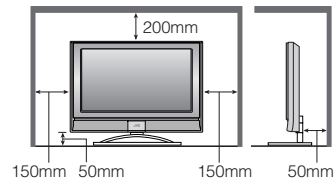

Anschluss eines VCR / DVD-Recorders

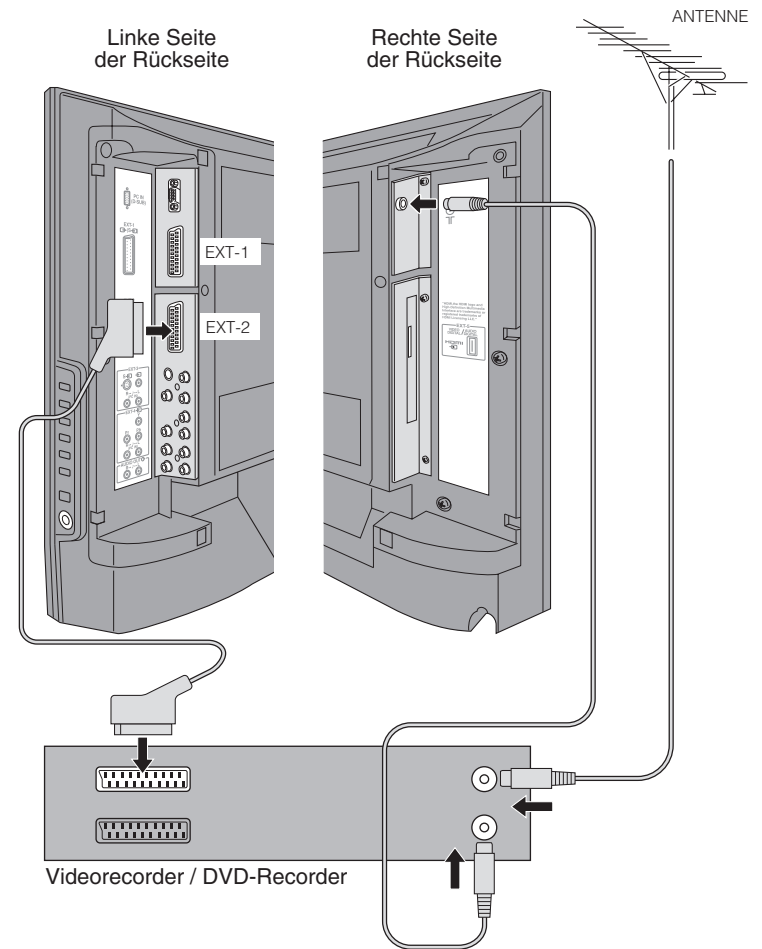

- Nachdem alle Anschlüsse erfolgt sind, den Netzstecker in eine Netzsteckdose stecken.
- Anschluss eines T-V LINK-kompatiblen Recorders an EXT-2.
- T-V LINK → "Was ist T-V LINK?" (S. 9)

Anfangseinstellungen

Stellen Sie die Menüsprache sowie das Land ein, und tragen Sie die Fernsehsender automatisch ein. Die eingetragenen Sender können später unter "Sender bearbeiten" (S. 11) bearbeitet werden. (Senderdaten im Fernsehgerät können an einen angeschlossenen Videorecorder, der mit T-V LINK kompatibel ist, gesendet werden.)

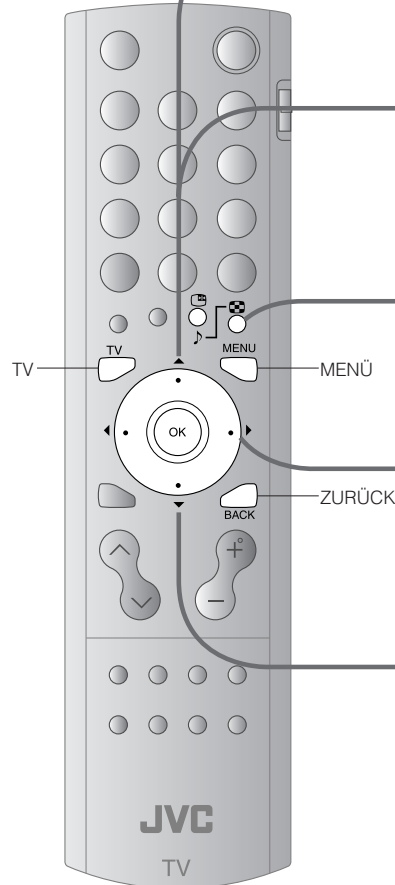
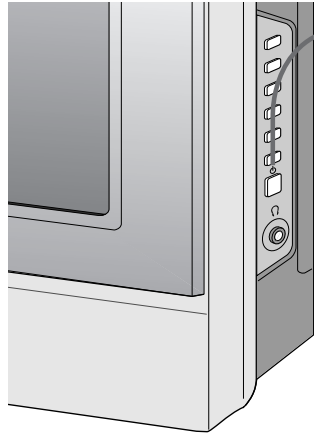

- Zum vorherigen Anzeigefenster → BACK
- Beenden → TV
- Falls das "JVC"-Logo nicht angezeigt wird oder Sie die Änderungen später vornehmen möchten
→ "SPRACHE" und "AUTO" (S. 26)

Was ist "T-V LINK"?

Anschluss des Fernsehgerätes an ein T-V LINK-kompatibles Gerät ermöglicht Folgendes:

- Soforteintragung aller Fernsehsender in das Gerät.
- Benutzung der Funktion "DIREKTE AUFNAHME".
→ "Technische Informationen" (S. 32)
- Andere Bezeichnungen für T-V LINK
"T-V LINK" (JVC) "Q-LINK" (Panasonic)
"Megalogic" (Grundig) "Data Logic" (Metz)
"SMARTLINK" (Sony) "Easy Link" (Philips)

1



- Wird nur beim ersten Einschalten angezeigt.
- Es kann auch die Taste zum Einschalten auf der Fernbedienung benutzt werden.

2

Sprache wählen

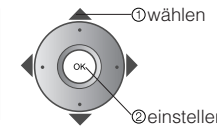

3

Land des Aufstellorts wählen

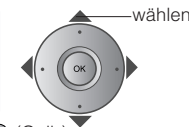

- Zur nächsten Seite → ● (Gelb)

4

Sender automatisch eintragen

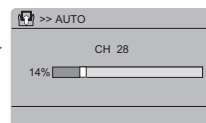

- Wenn "ACI START" angezeigt wird, wählen und mit den Einstellungen beginnen. (Dies richtet Sender für Kabelfernsehen ein.)
→ "Was ist ACI (Automatic Channel Installation)?" (S. 32)

5

Eintragungen überprüfen

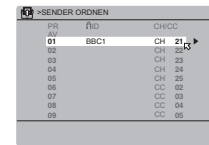

- Sender bearbeiten
→ 4 unter "Sender bearbeiten" (S. 11)

Bestätigen



6

Fertig

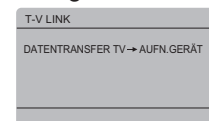

Mit T-V LINK

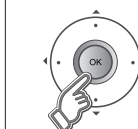

- "FUNKTION NICHT VERFÜGBAR" erscheint:
→ Ist das T-V LINK-kompatible Gerät an EXT-2 angeschlossen?
→ Ist das Gerät eingeschaltet?

Ohne T-V LINK



Sender bearbeiten

Bearbeiten Sie die Sender, die mit "AUTO" unter "Anfangseinstellungen" (S. 9) eingetragen wurden.



- 1 **Menüleiste anzeigen**

- 2 **"PROGRAMMIERUNG" wählen**

- 3 **"SENDER ORDNEN/MANUELL" wählen**

- 4 **Zeile wählen**

- 5 **Bearbeiten**

- 6 **Einstellungen bestätigen**

- 7 **Fertig**

Wenn Sie gerade die "Anfangseinstellungen" (S. 9) vorgenommen haben, weiter mit 4.

- Zum vorherigen Anzeigefenster

- Beenden

- Mit T-V LINK

- Ohne T-V LINK

Sender verschieben
VERSCH.

Sendernamen bearbeiten
ID

Sender einfügen
EINFÜGEN

Sender löschen
LÖSCHEN

Einen neuen Sender eintragen
MANUELL

1 Start **2 Zielort wählen** **3 Fertig**

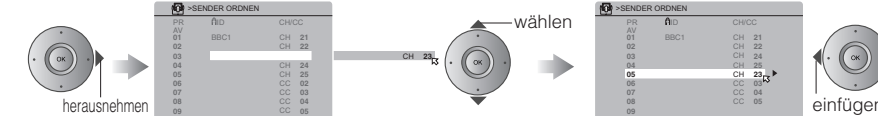

1 Start **2 Sendernamen eingeben** **Bei Auswahl eines voreingestellten Namens aus der ID LISTE**

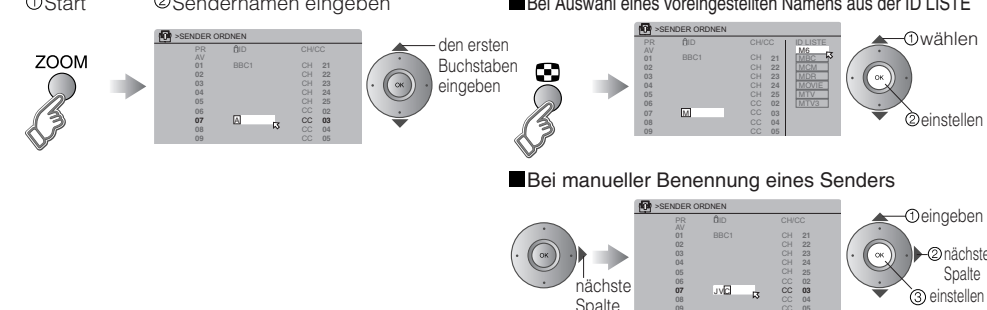

1 Start **2 Ein CH/CC wählen** **3 Eine Zahl eingeben** **4 Einstellen**

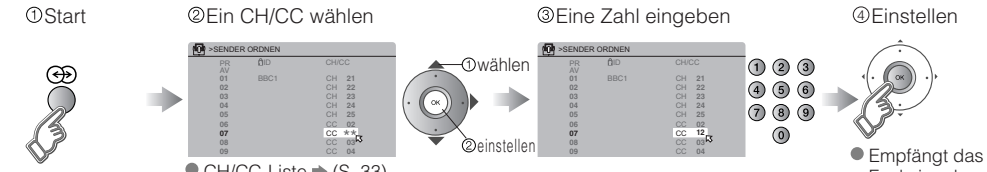

1 Löschen

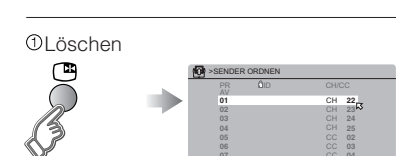

1 Start **2 Start der Sendersuche** **Bei hohen Frequenzen** **Bei niedrigen Frequenzen** **Die automatische Suche beginnt und die nächste Frequenz wird importiert.**

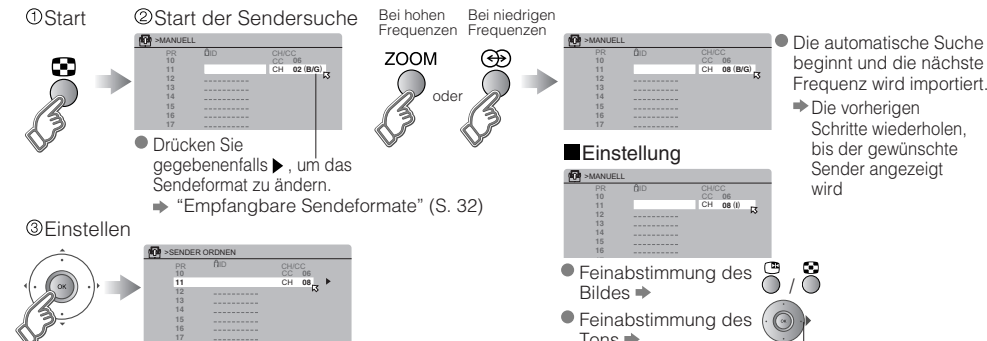

1 Start **2 Start der Sendersuche** **Bei hohen Frequenzen** **Bei niedrigen Frequenzen** **Die automatische Suche beginnt und die nächste Frequenz wird importiert.**

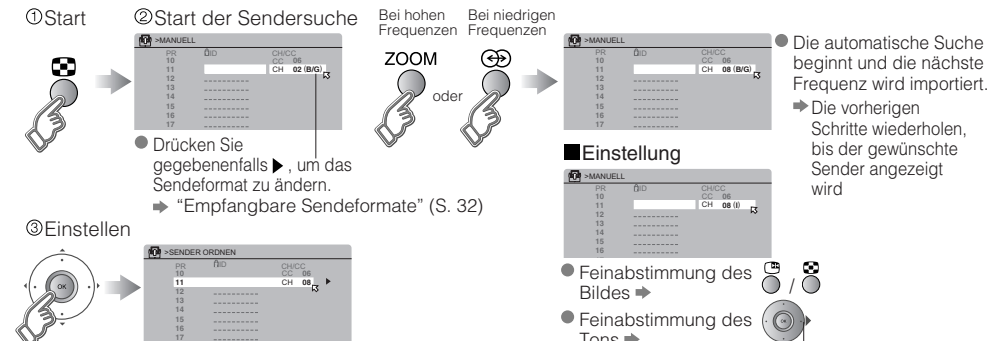

Anschluss externer Geräte

Sie können viele verschiedene Geräte auf der Rückseite des Fernsehgerätes anschließen.
Bitte lesen Sie vor dem Aufstellen die jeweiligen Bedienungsanleitungen der einzelnen Geräte.
(Mit diesem Fernsehgerät werden keine Anschlusskabel geliefert.)

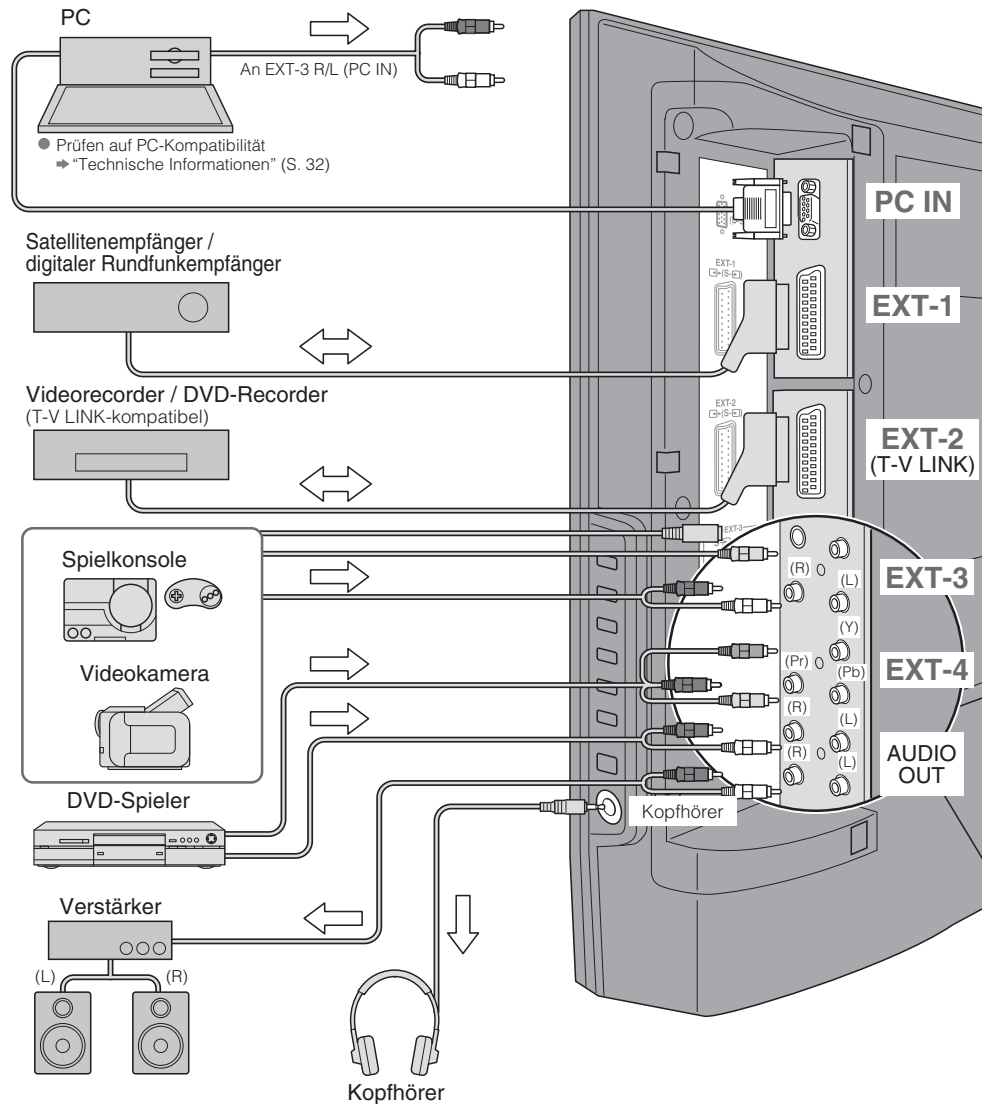

Videorecorder / DVD-Spieler / andere Gerät

⇒ : Richtung des Signals

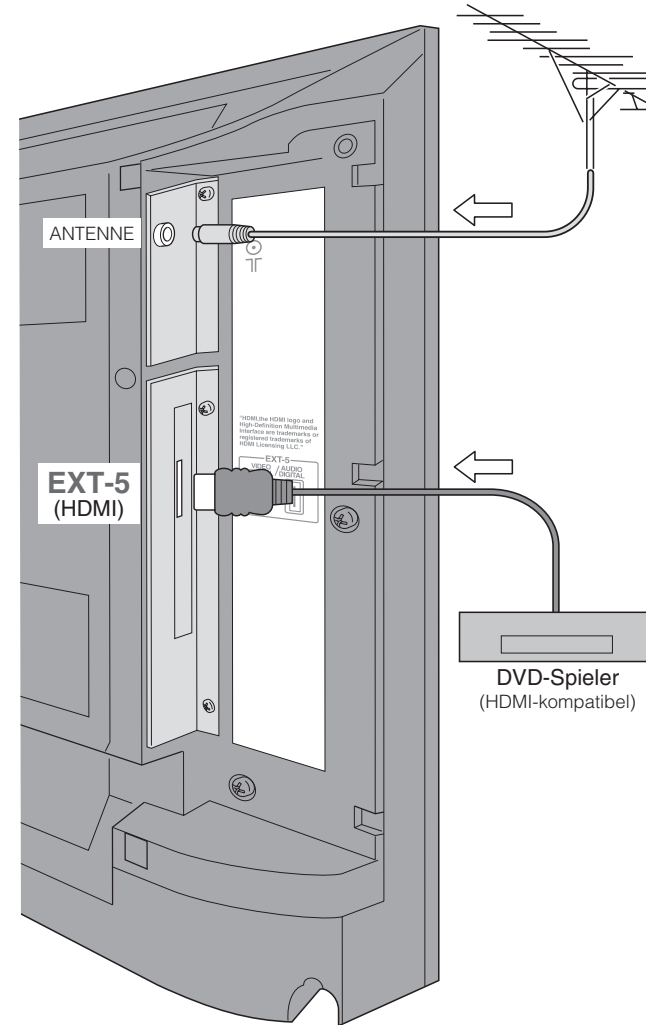

- Anschluss von DVI-Geräten → (S. 32)
- T-V LINK → (S. 9)

EXT-1 Videos sehen

Ausgang ↑	Eingang ↓
· Composite-signal · Ton L / R	· Composite-Signal / RGB / S-VIDEO · Ton L / R

- Benutzung von S-VIDEO → "S-IN" (S. 22)

EXT-2 Videos mit T-V LINK überspielen

Ausgang ↑	Eingang ↓
· Composite-signal · Ton L / R	· Composite-Signal / RGB / S-VIDEO · Ton L / R

- Benutzung von S-VIDEO → "S-IN" (S. 22)
- Auswahl von Überspielungsquellen → "ÜBERSPIELEN" (S. 22)
- Anschluss eines Decoders → "DECODER (EXT-2)" (S. 26)

EXT-3 Videos sehen

Ausgang ↑	Eingang ↓
	· Composite-Signal / S-VIDEO · Ton L / R

EXT-4 DVDs sehen

Ausgang ↓	Eingang ↑
	· Komponentensignal (S. 34) · Ton L / R

- AUTOAUSWAHL COMP-IN → (S. 26)

EXT-5 Anschluss von HDMI-Geräten

Ausgang ↑	Eingang ↓
	· HDMI-Signal (S. 34)

- HDMI EINSTELLUNGEN → (S. 26)

AUDIO OUT

Ton des Fernsehgerätes über externe Lautsprecher hören

Ausgang ↓
· Ton L / R

Genießen Sie Ihr neues Fernsehgerät!

SEITE
17

Fernsehen

- Senderinformationen lesen
- Seitenverhältnis ändern
- 3D Sound genießen
- Senderfavoriten eintragen

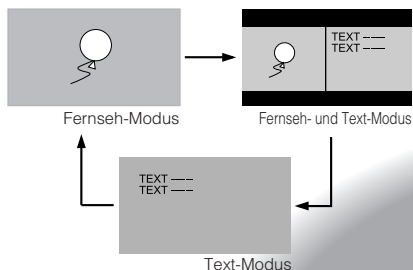
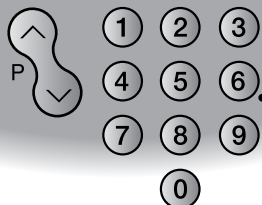

SEITE
19

Teletext lesen

- Text vergrößern
- Zur Startseite
- Aktuelle Seite halten
- Schnell zwischen Teletext und Fernsehen umschalten
- Seitenfavoriten mit einem Lesezeichen versehen

SEITE
21

Videos / DVDs sehen

- Qualitativ hochwertige Videos (S-VIDEO) sehen
- Den angeschlossenen Geräten Namen zuweisen
- Videos überspielen



SEITE
25

Persönliche Einstellungen

- Bildeinstellung
- Toneinstellung
- Grundeinstellungen (Sendereinstellungen / Anti-Einbrennen, etc.)
- Erweiterte Einstellungen (Sleep Timer / Kinder sicherung, etc.)

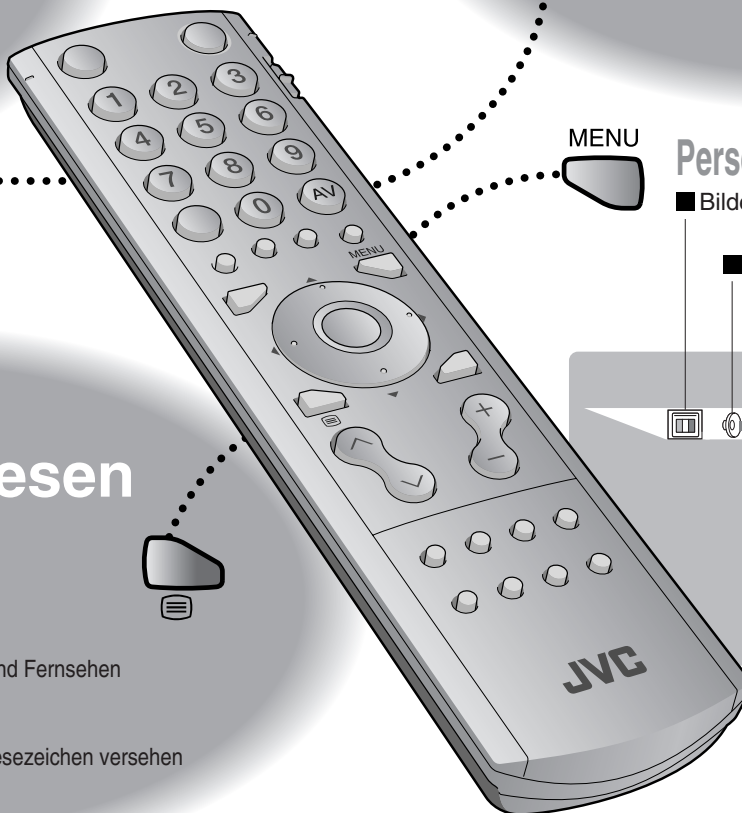
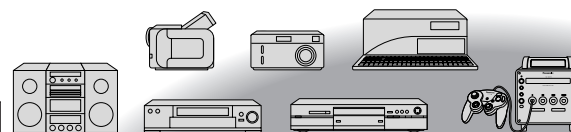
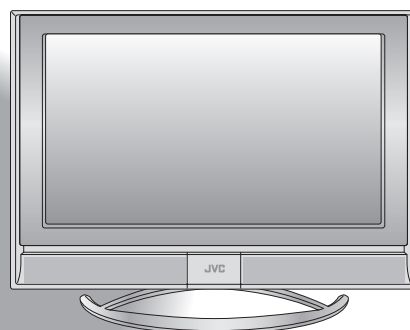
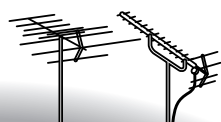
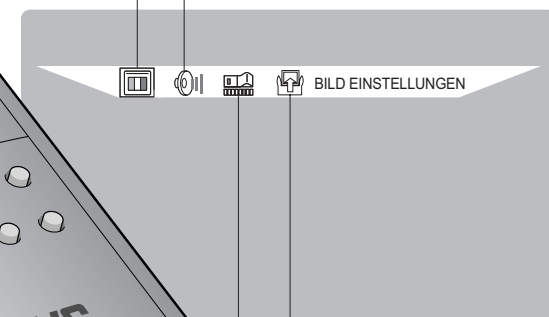

Fernsehen

1 Einschalten
Die blaue Netzkontrollleuchte am Fernsehgerät leuchtet auf.
● Erneut drücken, um den Bildschirm auszuschalten und das Fernsehgerät auf Standby zu schalten.

2 Einen Sender wählen
● Einen Sender nach oben oder unten schalten
nach oben
nach unten

■ Zwischen Stereo/Mono/zweisprachigen Sendungen umschalten
→ "STEREO / I - II" (S. 26)

■ Zum vorherigen Sender
BACK

■ Stummschaltung ■ Lautstärke **Hinweis**
● Um das Fernsehgerät vollständig auszuschalten, den Netzstecker ziehen.

Grundbedienung mit den seitlichen Tasten

1 Einschalten

2 Sender wechseln

■ Lautstärke

Senderinformationen und Uhr

INFORMATIONEN

PR LISTE

Senderinformationen
Uhrzeit (falls Sie Teletext aufgerufen haben)
(Keine Anzeige)

■ Eine Seite wählen → wählen
■ Einen Sender wählen und ansehen → wählen
ansehen

Seitenverhältnis ändern

ZOOM

ZOOM

● Bei Einstellung auf AUTO wird das Seitenverhältnis von "4:3 AUTO ZOOM" (S. 27) benutzt. Nach Erhalt von Informationen zum Seitenverhältnis wird dieses automatisch angepasst.
● Nicht verfügbar bei Signalen PC-Modus/1080i(1125i)/720p(750p).

Das Bild bewegen mit ▲ oder ▼ solange diese Zeile angezeigt wird

Umgebungston genießen

3D SOUND

HÖHEN : Für Stereoton
TIEFEN : Für Stereoton (wenn der Ton im Modus HÖHEN verzerrt wird)
MONO : Für Monoton (emuliert einen stereoähnlichen Ton)
AUS : Schaltet 3D SOUND aus

Taste mit einem Sender belegen

SENDERFAVORITEN

Während der Sender angezeigt wird
3 Sekunden lang gedrückt halten
■ Den Senderfavoriten aufrufen

Die Ziffer drücken, die belegt werden soll
1 2 3 4
PROGRAMMIERUNG VOLLSTÄNDIG
Wird einige Sekunden lang angezeigt

Die Ziffer drücken, die belegt wurde
1 2 3 4
● Einrichtung (S. 26) des Bildes für einen Senderfavoriten wird ebenfalls gespeichert.

■ Die Senderfavoriten prüfen → Drücken Sie ⓘ und überprüfen Sie, ob neben den eingetragenen Sendern ein ⓘ steht

■ Einen Senderfavoriten löschen
→ "MENÜ" → "FUNKTION" → "PERS. EINSTELLUNGEN"

PERS. EINSTELLUNGEN

wählen löschen

Teletext aufrufen

Dieses Fernsehgerät kann Fernsehsendungen und Teletext auf demselben Sender in zwei Fenstern anzeigen.

1

2 **Teletextseite eingeben**

1 2 3
4 5 6
7 8 9
0

■ Eine Seite nach oben oder unten schalten

nach oben
nach unten

■ Unterseiten aufrufen

zur Unterseite

Beim Fernsehen

Fernsehgerät

TEXT

TEXT

TEXT

Seitenfavoriten mit einem Lesezeichen versehen

LISTENEINSTELLUNG

1 Seitenfavoriten anzeigen (ROT) (GRÜN) (GELB) (BLAU) F.T/L

2 Eine farbige Taste wählen, auf die diese Seite gelegt werden soll

3 Die Seitenzahl der Seite eingeben, die gespeichert werden soll

4 Speichern

■ Seitenfavoriten aufrufen → Die farbige Taste wie in Schritt 2 drücken

Aktuelle Seite halten

HALTEN

■ Freigeben → Drücken Sie erneut.

Verborgene Seiten anzeigen

ANZEIGEN

1 + 2 =
2 x 3 =

1 + 2 = 3
2 x 3 = 6

Text vergrößern

GRÖSSE

TEXT SIZE

TEXT SIZE

TEXT SIZE

Zur Startseite

STARTSEITE

Rückkehr zur Seite "100" oder einer anderen zuvor festgelegten Seite

Kurz von Teletext zum Fernsehen umschalten

LÖSCHEN

P233

TEXT ---
TEXT ---

P233

● Nützlich bei der Suche nach Seiten.

Videos / DVDs sehen

1 Wählen Sie die Videoquelle

2 Schalten Sie das angeschlossene Gerät ein und spielen Sie ein Video ab.

Bsp. für EXT-1

*1: Wird nur angezeigt, wenn AV als Sender eingetragen wurde.

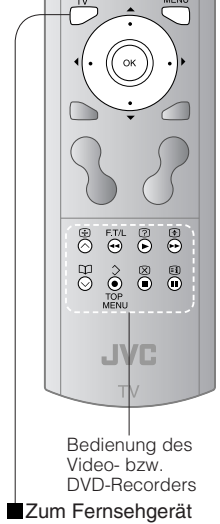

Bedienung von JVC-Videorecordern und anderen Geräten

1 DVD-Spieler
Videorecorder und DVD-Recorder

2 Einschalten des Gerätes

3 Einen Sender wählen (Videorecorder-Modus)

Zurückspulen / Wiedergabe / Vorspulen

Stopp / Pause

TOP MENU
Top-Menü DVD aufnehmen / wiedergeben

Ein Kapitel wählen (DVD-Modus)

● Einige Modelle von JVC-Geräten können mit dieser Fernbedienung nicht bedient werden.

Erweiterte Funktionen

1 Menüleiste anzeigen

2 "PROGRAMMIERUNG" wählen "EXT EINSTELLUNG" wählen

Auf S-VIDEO-Eingang schalten

S-IN

① EXT wählen, das an S-VIDEO angeschlossen ist

② Den S-VIDEO-Modus wählen

● Die Geräteauswahlanzeige wechselt von E1 zu S1.

■ Diesen Modus löschen → Drücken Sie in ② erneut. S

Namen angeschlossener Geräte bearbeiten

ID LISTE

① Ein EXT wählen, dem ein Name zugewiesen werden soll

② Die Namenliste anzeigen

③ Namen aus der Liste auswählen

■ Den Namen löschen → Wählen Sie die leere Zeile in ③

Überspielen an EXT-2 einrichten

ÜBERSPIELEN

① Den Pfeil wählen

② Die Überspielquelle wählen

Nützliche Funktionen

Schnappschüsse vom Bildschirm machen

STANDBILD

■ Löschen
 ➔ Drücken Sie erneut, oder wechseln Sie den Sender

- Nicht verfügbar, wenn das Nebenbild angezeigt wird bzw. im PC-Modus.
- Der Schnappschuss kann weder exportiert noch gespeichert werden.

Wählen Sie die Anzahl der Anzeigefenster

Wählen Sie "1", um zur Normalansicht zurückzukehren

- Nicht verfügbar im PC-Modus.

■ Im Doppelbild-Modus sehen

Z. B. können Sie gleichzeitig fernsehen und Videos sehen.

(Für Signale bei einem breiten Seitenverhältnis)

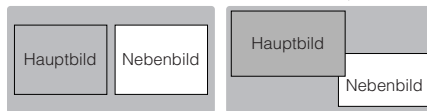

● Umschalten zwischen den Tonquellen

● Sender wechseln
 ➔ (Hauptbild)
 ➔ (Nebenbild)

■ Bei 12 Fenstern einen Sender wählen

Alle eingetragenen Sender werden als Standbilder angezeigt.

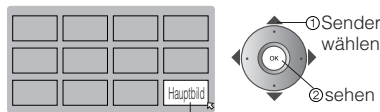

Nur im ausgewählten Fenster bewegt sich das Bild.

- Eine Seite nach oben oder unten schalten ➔
- Nicht verfügbar für EXT-5-Eingang.

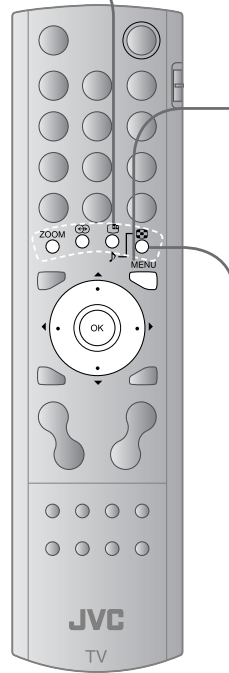

Eine Zeit für die Selbstabschaltung des Fernsehgerätes festlegen

SLEEP TIMER

-
- SONDERFUNKTIONEN
 "SONDERFUNKTIONEN" wählen
 weiter
- SONDERFUNKTIONEN
 "SLEEP TIMER" wählen
 weiter
- SLEEP TIMER
 eine Uhrzeit in Minuten wählen
 einstellen

- Löschen ➔ Stellen Sie die Uhrzeit in Schritt 4 auf "0"
- Restzeit ➔ Sie können die Restzeit in Schritt 4 überprüfen, nachdem Sie das Verfahren wiederholt haben.

● Nach Schritten 1 und 2 oben

- SONDERFUNKTIONEN
 "KINDERSICHERUNG" wählen
 0
- >> GEHEIM CODE
 einen "GEHEIM CODE" eingeben (eine von Ihnen gewählte geheime Zahl)
 zur nächsten Spalte
 einstellen
- KINDERSICHERUNG

PS	CH	CHCC
01	BB01	CH 21
02		CH 22
03		CH 23
04		CH 24
05		CH 25
06		CC 02
07		CC 03
08		CC 04
09		CC 05

 einen Sender, der gesperrt werden soll, auswählen
- KINDERSICHERUNG

PS	CH	CHCC
01	BB01	CH 21
02		CH 22
03		CH 23
04		CH 24
05		CH 25
06		CC 02
07		CC 03

 Weitere Sender sperren
 ➔ Schritte 5 und 6 wiederholen
-
-

- Einen Sender freigeben ➔ Drücken Sie erneut in Schritt 6
- Einen gesperrten Sender ansehen ➔ Geben Sie die Sendernummer mit den Zifferntasten ein. Sobald erscheint, drücken Sie und geben Ihren "GEHEIM CODE" ein. (Wenn Sie Ihren "GEHEIM CODE" vergessen, prüfen Sie ihn in Schritt 4.)

Bestimmte Sender für Kinder sperren

KINDERSICHERUNG

Einrichten des Fernsehgerätes

1 Menüleiste anzeigen

MENU

2 Ein Menü wählen

wählen
weiter

BILD EINSTELLUNGEN
TON EINSTELLUNGEN
SONDERFUNKTIONEN
PROGRAMMIERUNG

BILD EINSTELLUNGEN

Titel des gewählten Menüs

3 Einen Menüpunkt wählen

wählen

BILD EINSTELLUNGEN

BILDEINST.
HELLIGKEIT-1
KONTRAST
HELLIGKEIT-2
SCHÄRFE
FARBE
FARBTON
FARBTEMP.
OPTIONEN

NORMAL

KÜHL

Menüpunkte

4 Anpassen / Konfigurieren

anpassen / wählen
einstellen

BILD EINSTELLUNGEN

BILDEINST.
HELLIGKEIT-1
KONTRAST
HELLIGKEIT-2
SCHÄRFE
FARBE
FARBTON
FARBTEMP.
OPTIONEN

NORMAL

KÜHL

Untermenü
Anpassung / Konfiguration

anpassen
einstellen

Bewegen

Bei Anpassen mit einem Schieberegler

Bei Auswahl aus Voreinstellungen

Die Anzeige wechselt.

wählen
einstellen

Bei einigen Menüpunkten gibt es Untermenüs.

Zum vorherigen Bildschirm
BACK

Beenden
MENU

Nach einer Minute Inaktivität wird das Menü ausgeblendet.

Menü	Punkt	Anpassung / Konfiguration
BILD EINSTELLUNGEN	BILDEINST.	Bildeinstellung (HART / NORMAL / WEICH)
	HELLIGKEIT-1	Helligkeit Hintergrundbeleuchtung (Dunkler ↔ Heller)
	KONTRAST	Kontrast (Weniger ↔ Mehr)
	HELLIGKEIT-2	Helligkeit (Dunkler ↔ Heller)
	SCHÄRFE	Schärfe (Weicher ↔ Schärfer)
	FARBE	Farbe (Leichter ↔ Tiefer)
	FARBTON	Farbton (Rötlich ↔ Grünlich)
	FARBTEMP.	Farbtemperatur (WARM / NORMAL / KÜHL)
	OPTIONEN	Genauere Bildeinstellungen (S. 27)
TON EINSTELLUNGEN	STEREO / I · II	Modus / Sprache (∞ : STEREO / ○ : MONO / I : SUB1 / II : SUB2)
	TIEFEN	Tiefe Töne (Schwächer ↔ Stärker)
	HÖHEN	Hohe Töne (Schwächer ↔ Stärker)
	BALANCE	Lautsprecherbalance (Links Stärker ↔ Rechts Stärker)
	3D SOUND	Umgebungstonstärke (HOHEN / TIEFEN / MONO / AUS)
	A.H.B.	Tiefen verstärken (EIN / AUS)
	BBE *1	Ton verstärken (EIN / AUS)
SONDERFUNKTIONEN	SLEEP TIMER	Timer zum Abschalten des Fernsehgerätes (S. 24)
	KINDER SICHERUNG	Bestimmte Sender für Kinder sperren (S. 24)
	BILDSCHIRMANZEIGE	Format für die Anzeige der Sendernummer (TYP A / TYP B / TYP C / TYP D)
	BLAU-BILD	Bei schwachem oder nicht vorhandenem Signal einen blauen Bildschirm anzeigen und den Ton auf stumm schalten (EIN / AUS)
	PERS. EINSTELLUNGEN	Einstellungen für Senderfavoriten löschen (S. 17)
PROGRAMMIERUNG	BELEUCHTUNG	Beleuchtung ist eingeschaltet (S. 5), solange das Fernsehgerät eingeschaltet ist. (HELLIGKEIT / WEICH / AUS)
	AUTO	Land des Aufstellorts wählen und Sender automatisch eintragen (S. 10, ③)
	SENDER ORDNER / MANUELL	Eingetragene Sender ändern oder neue hinzufügen (S. 11)
	SPRACHE	Eine Sprache für die Bildschirm-Menüs wählen (S. 10, ②)
	DECODER(EXT-2)	Bei Anschluss an Videorecorder mit T-V LINK (EIN / AUS)
	AUTOAUSWAHL COMP-IN	Aktiviert den TV-Eingang EXT-4, wenn ein Komponentensignal an EXT-4 anliegt. (EIN/AUS) (Nicht verfügbar für PC)
	EXT EINSTELLUNG	Zur Benutzung bei Videospiegeln und anderen Geräten (S. 22)
HDMI EINSTELLUNGEN	EINGANGSSIGNAL (AUTO / 1 / 2) AUDIO (AUTO/ANALOG / DIGITAL)	

- Andere Einstellungen · Seitenverhältnis ändern ➔ "ZOOM" (S. 17)
- 3D SOUND einschalten ➔ "3D SOUND" (S. 17)

*1 BBE-Lizenz ➔ (S. 32)

Erweiterte Bildeinstellungen

Das Fernsehgerät stellt sich standardmäßig selbst für das beste Bild ein.



- 1 **Menüleiste anzeigen**
MENU
- 2 **“BILD EINSTELLUNGEN” wählen**
wählen
weiter
- 3 **“SONDERFUNKTIONEN” wählen**
wählen
weiter
- 4 **Einen Menüpunkt wählen**
wählen
weiter
Z. B. DIGITAL VNR
- 5 **Einstellungen ändern**
wählen
einstellen
Z. B. DIGITAL VNR
- 6 **Fertig**

■ Zum vorherigen Bildschirm



■ Beenden



● Nach einer Minute Inaktivität wird das Menü ausgeblendet.

DIGITAL VNR	<p>Rauschunterdrückung</p> <p>← AUTO(TIEFEN) → AUTO AUTO EIN EIN</p> <p>MIN AUTO (TIEFEN) AUTO (HÖHEN) MAX</p> <p>: Wenn das Bild an Schärfe verliert → ← : Wenn Rauschen auftritt</p> <p>stärke</p>
Super DigiPure	<p>Für natürlich aussehende Umrisse</p> <p>← AUTO(TIEFEN) → AUTO AUTO EIN EIN</p> <p>AUS MIN AUTO MAX</p> <p>: Funktion ist ausgeschaltet : Wenn Rauschen auftritt ← → : Wenn das Bild an Schärfe verliert</p> <p>stärke</p>
KINO-EFFEKT	<p>Für Kinofilme</p> <p>AUTO(TIEFEN) AUTO ← AUTO → EIN EIN</p> <p>AUS EIN AUTO</p> <p>: Funktion ist ausgeschaltet : Funktion ist immer eingeschaltet : Automatische Anpassung</p>
COLOUR MANAGEMENT	<p>Für natürlich aussehende Bilder</p> <p>AUTO(TIEFEN) AUTO ← AUTO → EIN EIN</p> <p>AUS EIN</p> <p>: Funktion ist ausgeschaltet : Eine natürliche Farbbalance halten</p>
PICTURE MANAGEMENT	<p>Helle / dunkle Bilder ausgleichen</p> <p>AUTO(TIEFEN) AUTO ← AUTO → EIN EIN</p> <p>AUS EIN</p> <p>: Funktion ist ausgeschaltet : Erleichtert das Sehen von hellen / dunklen Bildern</p>
EMPFANGSSYSTEM	<p>Wenn keine Farben dargestellt werden</p> <p>① Den Bildschirm auswählen, für den Einstellungen geändert werden sollen</p> <p>HAUPTBILD NEBENBILD</p> <p>: Hauptbild : Nebenbild im MULTIBILD-MODUS (S. 23)</p> <p>② Farbsystem wählen</p> <p>PAL SECAM NTSC 3.58 NTSC 4.43 AUTO</p> <p>: Westeuropa : Osteuropa : USA : USA : Beim Sehen von Videos etc. / Frankreich 3.58 MHz 4.43 MHz</p>
4:3 AUTO ZOOM	<p>Standard-Seitenverhältnis einstellen</p> <p>>> 4:3 AUTO ZOOM</p> <p>PANORAMIC NORMAL 14:9 ZOOM</p> <p>14-9 ZOOM</p> <p>16 : 9 4 : 3 14 : 9</p> <p>Für AUTO ein Standard-Seitenverhältnis unter “ZOOM” wählen (S. 17)</p>

Problemlösungen

Starkes Rauschen oder Schnee



- Ist das Fernsehgerät korrekt an die Antenne angeschlossen?
- Ändern Sie die Empfangsrichtung der Antenne.
- Ist die Antenne oder das Antennenkabel beschädigt?
➔ Wenden Sie sich an Ihren Händler

Muster, Streifen oder Rauschen



- Empfängt die Antenne Störsignale von Hochspannungsleitungen oder Funksendeanlagen?
➔ Wenden Sie sich an Ihren Händler
- Stehen andere angeschlossene Geräte zu dicht am Fernsehgerät?
➔ Vergrößern Sie den Abstand zwischen Antenne und möglicher Störquelle bis keine Störstrahlung mehr auftritt

Geisterbilder

(Verdopplung von Bildern)



- Empfangen Sie Störsignale durch Reflektion an Bergen oder anderen Gebäuden?
➔ Justieren Sie die Empfangsrichtung Ihrer Antenne oder tauschen Sie sie gegen eine gerichtete Antenne höherer Qualität aus

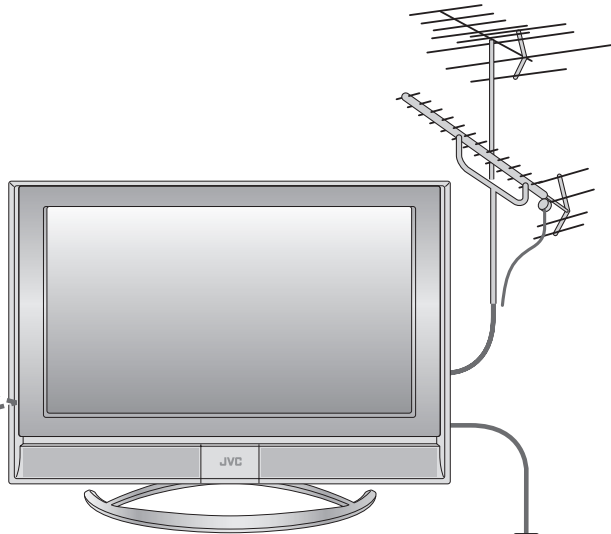

Ich kann es nicht einschalten!

- Ist das Netzkabel korrekt an die Netzsteckdose angeschlossen?



Die Fernbedienung funktioniert nicht!

- Sind die Batterien leer?
- Sind Sie weiter als 7 Meter vom Fernsehgerät entfernt?
- Ist der "VCR/TV/DVD" Schalter auf "TV" eingestellt?
- Beim Aufruf von Teletext erscheint die TV-Menüleiste nicht.
- Je nach Stabilität des Signals kann beim Senderwechsel eine Zeitverzögerung eintreten.

	Problem	Maßnahmen	Seite
Allgemein	Fernbedienung funktioniert nicht mehr	<ul style="list-style-type: none"> ● Netzstecker des Fernsehgerätes ziehen, nach einigen Minuten wieder einstecken. 	-
	Bildformat ändert sich unbeabsichtigt	<ul style="list-style-type: none"> ● Drücken Sie  um auf Ihre Einstellungen zurückzukehren. 	17
Bild einstellen	Schlechte Bildqualität	<ul style="list-style-type: none"> ● Unnatürliche Farben >>> Stellen Sie FARBE und HELBIGKEIT-1 ein. Prüfen Sie Ihr EMPFANGSSYSTEM. ● Rauschen >>> Stellen Sie folgende Funktionen ein. BILDEINST.: NORMAL DIGITAL VNR: AUTO (HÖHEN) Super DigiPure: MIN ● Verschwommenes Bild >>> Stellen Sie folgende Funktionen ein. BILDEINST.: HART DIGITAL VNR: MIN Super DigiPure: MAX 	26 28 26 27 27 26 27 27
	Bildverschlechterungen bei Benutzung eines externen Gerätes	<ul style="list-style-type: none"> ● Wenn Sie ein S-Video-Ausgabegerät angeschlossen haben, prüfen Sie die "S-IN"-Einstellung. ● Wenn das Bild im oberen Bereich verzerrt ist, prüfen Sie die Qualität des Videosignals. ● Wenn bei Signaleingang z. B. von einem DVD-Player mit 625p-Signalausgang (progressive-scanning) die Bewegungen unnatürlich erscheinen, ändern Sie die Ausgangseinstellung des externen Gerätes auf 625i (interlace-scanning). 	22 - -
	Schlechter Ton	<ul style="list-style-type: none"> ● Stellen Sie TIEFEN und HÖHEN ein. ● Bei schlechtem Signalempfang in "STEREO / I · I", schalten Sie auf MONO. ● Stellen Sie die Empfangsqualität des Senders "MANUELL" ein. 	26 26 11

Problemlösungen (Fortsetzung)

	Problem	Maßnahmen	Seite
HDMI	Falsche Bildschirmgröße	<ul style="list-style-type: none"> Schalten Sie EINGANGSSIGNAL in den HDMI EINSTELLUNGEN auf "1" oder "2". 	26
	Kein Ton	<ul style="list-style-type: none"> Schalten Sie AUDIO in den HDMI EINSTELLUNGEN auf ANALOG oder DIGITAL. 	26
	Bildschirm grün oder verzerrt	<ul style="list-style-type: none"> Warten Sie nach der Umschaltung des Signalformats für ein HDMI-Gerät einen Moment, damit sich das Signal stabilisieren kann. 	–
Funktionen	Einige Funktionen arbeiten nicht	<ul style="list-style-type: none"> Dies ist kein Fehler. Bestimmte Funktionen (mit dunklem Hintergrund) im Menü sind je nach Situation inaktiv. 	–
	Im Nebenbild können einige Eingaben nicht gewählt werden	<ul style="list-style-type: none"> Die Eingänge EXT-4, EXT-5 und der PC-Modus können im Nebenbild nicht gewählt werden. 	–
	"FUNKTION NICHT VERFÜGBAR" erscheint	<ul style="list-style-type: none"> Ist das T-V LINK-kompatible Gerät an EXT-2 angeschlossen? Ist das SCARTKABEL "voll belegt"? Ist das T-V LINK-kompatible Gerät eingeschaltet? <p>Nach Bestätigung aller o. g. Bedingungen, drücken Sie die Taste "OK" erneut.</p>	32 32 –
Anzeige	"ACI FEHLER" erscheint	<ul style="list-style-type: none"> Drücken Sie um ACI erneut zu starten. Falls nach mehreren Versuchen immer noch "ACI FEHLER" erscheint, drücken Sie um ACI abzubrechen. 	–
Bildschirm	Auf dem Bildschirm erscheinen schwarze oder weiße Punkte	<ul style="list-style-type: none"> LCD-Bildschirme lösen das Bild in einzelne, feine Punkte ("Pixel") auf. Während über 99,99% dieser Pixel ordnungsgemäß funktionieren, kann doch eine sehr geringe Anzahl von Pixeln entweder nicht aufleuchten oder ständig leuchten. Dies sollte nicht als Fehlfunktion angesehen werden. 	–

Technische Informationen

Was ist T-V LINK?

T-V LINK ermöglicht den einfachen Informationsaustausch zwischen Fernsehgerät und angeschlossenem T-V LINK-kompatiblen Gerät.
Mit T-V LINK:

- Sie können die im Fernsehgerät programmierten Senderinformationen zum T-V LINK-kompatiblen Gerät senden, so dass beide, Fernsehgerät und externes Gerät, die gleichen Sendereinstellungen haben. Wenn Sie ein externes Gerät anschließen, werden die Senderinformationen ins Gerät hochgeladen, so dass die Einstellungen sehr schnell fertiggestellt sind. Weitere Einzelheiten entnehmen Sie bitte dem Handbuch des externen Gerätes.
- Mit der Funktion "DIREKTE AUFNAHME" können Sie ganz einfach das Fernsehprogramm, das Sie auf einem T-V LINK-kompatiblen Gerät anschauen, aufzeichnen. Weitere Einzelheiten entnehmen Sie bitte dem Handbuch des externen Gerätes.

Was ist ACI (Automatic Channel Installation)?

Manche Kabelgesellschaften übertragen ein sogenanntes ACI-Signal, das Informationen enthält, mit denen Fernsehkanäle (Sender) automatisch auf Ihrem Fernsehgerät eingetragen werden.
Wenn ein ACI-Signal empfangen wird, erscheint im "AUTO" Anzeigefenster "ACI START / ACI WEITER".

Empfangbare Sendeformate

Je nach Land, das unter "AUTO" gewählt wurde, ändern sich die empfangbaren Sendeformate.

- VEREINIGTES KÖNIGREICH: Nur PAL-I empfangbar.
- FRANCE Sowohl SECAM-L.

Zum Empfang von SECAM-L in anderen Ländern als Frankreich:

- Ändern Sie unter "AUTO" die Einstellung "LAND" auf "FRANCE".
- Drücken Sie die Taste "BACK", um zum Menü zurückzukehren und geben Sie den Sender unter "EINFÜGEN" oder "MANUELL" ein.

Anzeigbare PC-Signale

Macintosh Computer werden nicht unterstützt.
(Macintosh ist ein eingetragenes Warenzeichen von Apple Computer, Inc.)

Auflösung	640 x 480 (VGA)	1024 x 768 (XGA)
Vertikalfrequenz (Hz)	60.0	60.0
Horizontalfrequenz (kHz)	31.5	42.0

- Falls das Signal nicht erscheint, prüfen Sie, dass die Vertikalfrequenz am PC auf 60Hz eingestellt ist.

DVI-Geräte anschließen

Schließen Sie mit einem DVI-HDMI-Adapterkabel ein DVI-Gerät an EXT-5 (HDMI) an. Verbinden Sie den analogen Sound-Ausgang des DVI-Gerätes mit den Klemmen L und R in EXT-4.

- Stellen Sie AUDIO in den HDMI EINSTELLUNGEN auf ANALOG oder AUTO (S. 26)

Lizenz

Hergestellt unter der Lizenz von BBE Sound, Inc. Lizenziert von BBE Sound, Inc. unter USP4638258, 5510752 und 5736897. BBE und das BBE-Logo sind eingetragene Warenzeichen der BBE Sound, Inc.

CH/CC-Liste

Wenn Sie die Funktion EINFÜGEN (S. 11) verwenden, wählen Sie bitte aus dieser Tabelle die CH/CC-Nummer, die zur TV-Kanalnummer gehört.

● Wenn die Einstellung für LAND "FRANCE" ist, wählen Sie eine dreistellige CH/CC-Nummer.

CH	Channel (Kanal, Sender)	CH	Channel (Kanal, Sender)	CC	Channel (Kanal, Sender)	CC	Channel (Kanal, Sender)
CH 02/CH 202	E2, R1	CH 40/CH 240	E40, R40	CC 01/CC 201	S1	CC 31/CC 231	S31
CH 03/CH 203	E3, ITALY A	CH 41/CH 241	E41, R41	CC 02/CC 202	S2	CC 32/CC 232	S32
CH 04/CH 204	E4, ITALY B, R2	CH 42/CH 242	E42, R42	CC 03/CC 203	S3	CC 33/CC 233	S33
CH 05/CH 205	E5, ITALY D, R6	CH 43/CH 243	E43, R43	CC 04/CC 204	S4	CC 34/CC 234	S34
CH 06/CH 206	E6, ITALY E, R7	CH 44/CH 244	E44, R44	CC 05/CC 205	S5	CC 35/CC 235	S35
CH 07/CH 207	E7, ITALY F, R8	CH 45/CH 245	E45, R45	CC 06/CC 206	S6	CC 36/CC 236	S36
CH 08/CH 208	E8, R9	CH 46/CH 246	E46, R46	CC 07/CC 207	S7	CC 37/CC 237	S37
CH 09/CH 209	E9, ITALY G	CH 47/CH 247	E47, R47	CC 08/CC 208	S8	CC 38/CC 238	S38
CH 10/CH 210	E10, ITALY H, R10	CH 48/CH 248	E48, R48	CC 09/CC 209	S9	CC 39/CC 239	S39
CH 11/CH 211	E11, ITALY H+1, R11	CH 49/CH 249	E49, R49	CC 10/CC 210	S10	CC 40/CC 240	S40
CH 12/CH 212	E12, ITALY H+2, R12	CH 50/CH 250	E50, R50	CC 11/CC 211	S11	CC 41/CC 241	S41
CH 21/CH 221	E21, R21	CH 51/CH 251	E51, R51	CC 12/CC 212	S12	CC 75/CC 275	X
CH 22/CH 222	E22, R22	CH 52/CH 252	E52, R52	CC 13/CC 213	S13	CC 76/CC 276	Y, R3
CH 23/CH 223	E23, R23	CH 53/CH 253	E53, R53	CC 14/CC 214	S14	CC 77/CC 277	Z, ITALY C, R4
CH 24/CH 224	E24, R24	CH 54/CH 254	E54, R54	CC 15/CC 215	S15	CC 78/CC 278	Z+1, R5
CH 25/CH 225	E25, R25	CH 55/CH 255	E55, R55	CC 16/CC 216	S16	CC 79/CC 279	Z+2
CH 26/CH 226	E26, R26	CH 56/CH 256	E56, R56	CC 17/CC 217	S17		
CH 27/CH 227	E27, R27	CH 57/CH 257	E57, R57	CC 18/CC 218	S18		
CH 28/CH 228	E28, R28	CH 58/CH 258	E58, R58	CC 19/CC 219	S19		
CH 29/CH 229	E29, R29	CH 59/CH 259	E59, R59	CC 20/CC 220	S20		
CH 30/CH 230	E30, R30	CH 60/CH 260	E60, R60	CC 21/CC 221	S21		
CH 31/CH 231	E31, R31	CH 61/CH 261	E61, R61	CC 22/CC 222	S22		
CH 32/CH 232	E32, R32	CH 62/CH 262	E62, R62	CC 23/CC 223	S23		
CH 33/CH 233	E33, R33	CH 63/CH 263	E63, R63	CC 24/CC 224	S24		
CH 34/CH 234	E34, R34	CH 64/CH 264	E64, R64	CC 25/CC 225	S25		
CH 35/CH 235	E35, R35	CH 65/CH 265	E65, R65	CC 26/CC 226	S26		
CH 36/CH 236	E36, R36	CH 66/CH 266	E66, R66	CC 27/CC 227	S27		
CH 37/CH 237	E37, R37	CH 67/CH 267	E67, R67	CC 28/CC 228	S28		
CH 38/CH 238	E38, R38	CH 68/CH 268	E68, R68	CC 29/CC 229	S29		
CH 39/CH 239	E39, R39	CH 69/CH 269	E69, R69	CC 30/CC 230	S30		

CH	Channel (Kanal, Sender)	CH	Channel (Kanal, Sender)	CC	Frequenz (MHz)	CC	Frequenz (MHz)
CH 102	F2	CH 141	F41	CC 110	116-124	CC 152	391-399
CH 103	F3	CH 142	F42	CC 111	124-132	CC 153	399-407
CH 104	F4	CH 143	F43	CC 112	132-140	CC 154	407-415
CH 105	F5	CH 144	F44	CC 113	140-148	CC 155	415-423
CH 106	F6	CH 145	F45	CC 114	148-156	CC 156	423-431
CH 107	F7	CH 146	F46	CC 115	156-164	CC 157	431-439
CH 108	F8	CH 147	F47	CC 116	164-172	CC 158	439-447
CH 109	F9	CH 148	F48	CC 123	220-228	CC 159	447-455
CH 110	F10	CH 149	F49	CC 124	228-236	CC 160	455-463
CH 121	F21	CH 150	F50	CC 125	236-244	CC 161	463-469
CH 122	F22	CH 151	F51	CC 126	244-252		
CH 123	F23	CH 152	F52	CC 127	252-260		
CH 124	F24	CH 153	F53	CC 128	260-268		
CH 125	F25	CH 154	F54	CC 129	268-276		
CH 126	F26	CH 155	F55	CC 130	276-284		
CH 127	F27	CH 156	F56	CC 131	284-292		
CH 128	F28	CH 157	F57	CC 132	292-300		
CH 129	F29	CH 158	F58	CC 133	300-306		
CH 130	F30	CH 159	F59	CC 141	306-311		
CH 131	F31	CH 160	F60	CC 142	311-319		
CH 132	F32	CH 161	F61	CC 143	319-327		
CH 133	F33	CH 162	F62	CC 144	327-335		
CH 134	F34	CH 163	F63	CC 145	335-343		
CH 135	F35	CH 164	F64	CC 146	343-351		
CH 136	F36	CH 165	F65	CC 147	351-359		
CH 137	F37	CH 166	F66	CC 148	359-367		
CH 138	F38	CH 167	F67	CC 149	367-375		
CH 139	F39	CH 168	F68	CC 150	375-383		
CH 140	F40	CH 169	F69	CC 151	383-391		

Technische Daten

Hauptgerät

Modell	LT-37S60BU/SU	LT-32S60BU/SU LT-32S60AU/WU/RU	LT-26S60BU/SU
Sendeformate	CCIR I / B / G / D / K / L (Siehe "Technische Informationen", S. 32)		
Empfangssysteme	Fernsehaustrahlung : PAL, SECAM Externer Eingang : PAL, SECAM, NTSC 3.58/4.43 MHz		
Kanäle und Frequenzen	E2-E12 / E21-E69, F2-F10 / F21-F69, IR A-IR J, ITALY A-H / H+1 / H+2, R1-R12 / R21-R69, S1-S41, X / Y / Z / Z+1 / Z+2, Französische Kabelkanäle (Frequenz : 116-172 MHz / 220-469 MHz)		
Sound-Multiplexsysteme	NICAM (I / B / G / D / K / L), A2 (B / G / D / K)		
Teletextsysteme	FLOF (Fastext), TOP, WST (standardsystem)		
Stromversorgung	AC 110 V - 240 V, 50/60 Hz		
Audioausgang (Nennausgangsleistung)	10 W + 10 W		
Lautsprecher	6,6 cm rund x 2		
Leistungsaufnahme [bereitschaft]	171 W [2,6 W]	141 W [2,6 W]	118 W [2,6 W]
Bildschirmgröße (sichtbarer Bereich, diagonal gemessen)	94 cm	80 cm	66 cm
Abmessungen (B x H x T: mm) [ohne Standfuß]	926 x 689,5 x 297 [926 x 631,5 x 108,5]	808 x 611 (*627,2) x 225 (*300) [808 x 558,5 x 108]	703 x 536,8 x 225 [703 x 483 x 107]
Gewicht [ohne Standfuß]	25,7 kg [20,6 kg]	20,0 kg (*19,7 kg) [16,4 kg]	17,0 kg [13,0 kg]
Zubehör	(Siehe "Zubehör prüfen", S. 5)		

* nur LT-32S60AU/WU/RU

Buchsen / Anschlüsse

Buchsenbezeichnung	Buchsentyp	Signaltyp (IN)	Signaltyp (OUT)	Hinweise
Eingangs- / Ausgangsklemmen	EXT-1	Euroconnector x1 (SCART-Anschluss)	Composite video, S-video, Analog RGB AUDIO L / R	TV out
	EXT-2	Euroconnector x1 (SCART-Anschluss)	Composite video, S-video, Analog RGB AUDIO L / R	Dubbing Out T-V LINK- kompatibel
Eingangsbuchsen	EXT-3	RCA-Buchsen x 3 S-VIDEO-Eingang x1	Composite video, S-video AUDIO L / R	
	EXT-4	RCA-Buchsen x 5	Analogkomponenten (576i (625i) / 480i (525i)), Progressiv: 576p (625p) / 480p (525p), HD : 1080i (1125i), 720p (750p)) AUDIO L / R	
	EXT-5	HDMI-Eingang x 1	HDMI (576i (625i) / 480i (525i) / 576p (625p) / 480p (525p), 1080i (1125i), 720p (750p))	
Ausgangsbuchsen	PC INPUT	D-SUB (15-polig) x 1	Analoges PC-Signal (S. 32)	
	AUDIO OUT	RCA-Buchsen x 2		Audio L / R
	Kopfhörer	Stereo-Klinkenbuchse x 1 (3,5 mm Durchmesser)		Kopfhörerausgang

● Wir behalten uns vor, Ausführung und technische Daten ohne Ankündigung zu ändern.

DEUTSCH

WICHTIG!

VORBEREITUNGEN

BENUTZUNG

EINSTELLUNGEN

PROBLEME?