

JVC



ENGLISH 
DEUTSCH 
FRANÇAIS 
NEDERLANDS 
CASTELLANO 
ITALIANO 
PORTUGUÊS 

HDMI[™]
HIGH DEFINITION MULTIMEDIA INTERFACE

LT-20BW7BW
LT-20BW7BE
LT-20BW7BN
LT-20BW7BS

WIDE LCD PANEL TV

INSTRUCTIONS

16:9 LCD TV

BEDIENUNGSANLEITUNG

TELEVISEUR A ECRAN LCD PANORAMIQUE

MANUEL D'INSTRUCTIONS

BREEDBEELD LCD TV

GEBRUIKSAANWIJZING

TELEVISOR CON PANEL LCD PANORÁMICO

MANUAL DE INSTRUCCIONES

TV LCD WIDESCREEN

ISTRUZIONI

**TELEVISOR COM ECRÃ PANORÂMICO DE
CRISTAL LÍQUIDO**

INSTRUÇÕES



ENGLISH

Dear Customer,

This apparatus is in conformance with the valid European directives and standards regarding electromagnetic compatibility and electrical safety.

European representative of Victor Company of Japan, Limited is:

JVC Technology Centre Europe GmbH

Postfach 10 05 52

61145 Friedberg

Germany

DEUTSCH

Sehr geehrter Kunde, sehr geehrte Kundin,

dieses Gerät stimmt mit den gültigen europäischen Richtlinien und Normen bezüglich elektromagnetischer Verträglichkeit und elektrischer Sicherheit überein.

Die europäische Vertretung für die Victor Company of Japan, Limited ist:

JVC Technology Centre Europe GmbH

Postfach 10 05 52

61145 Friedberg

Deutschland

FRANÇAIS

Cher(e) client(e),

Cet appareil est conforme aux directives et normes européennes en vigueur concernant la compatibilité électromagnétique et à la sécurité électrique.

Représentant européen de la société Victor Company of Japan, Limited :

JVC Technology Centre Europe GmbH

Postfach 10 05 52

61145 Friedberg

Allemagne

NEDERLANDS

Geachte klant,

Dit apparaat voldoet aan de geldende Europese normen en richtlijnen inzake elektromagnetische compatibiliteit en elektrische veiligheid.

De Europese vertegenwoordiger van Victor Company of Japan, Limited is:

JVC Technology Centre Europe GmbH

Postfach 10 05 52

61145 Friedberg

Duitsland

CASTELLANO

Apreciado cliente,

Este aparato cumple con las normativas y normas europeas respecto a la seguridad eléctrica y a la compatibilidad electromagnética.

El representante europeo de Victor Company of Japan, Limited es:

JVC Technology Centre Europe GmbH

Postfach 10 05 52

61145 Friedberg

Alemania

ITALIANO

Gentile Cliente,

Questa apparecchiatura è conforme alle direttive e alle norme europee relative alla compatibilità elettromagnetica e alla sicurezza elettrica.

Il rappresentante europeo della Victor Company of Japan, Limited è:

JVC Technology Centre Europe GmbH

Postfach 10 05 52

61145 Friedberg

Germania

PORTUGUÊS

Caro Cliente,

Este aparelho encontra-se em conformidade com as directivas Europeias válidas e padrões referentes à compatibilidade magnética e segurança eléctrica.

O representante europeu da Victor Company of Japan, Limited é:

JVC Technology Centre Europe GmbH

Postfach 10 05 52

61145 Friedberg

Alemanha

Vielen Dank, dass Sie diesen LCD-Flachfernseher von JVC gekauft haben. Damit Sie die Funktionsweise Ihres neuen Fernsehgeräts verstehen, lesen Sie dieses Handbuch bitte aufmerksam durch, bevor Sie beginnen. („LCD“ steht für Liquid Crystal Display, Flüssigkristallanzeige.)

VORSICHT: UM DAS RISIKO EINES BRANDES ODER EINES ELEKTRISCHEN SCHLAGS ZU VERHINDERN, DAS GERÄT NICHT MIT REGEN ODER FEUCHTIGKEIT IN BERÜHRUNG KOMMEN LASSEN.

WARNUNG

- Nicht die Finger unter dem Gerät einklemmen – Verletzungsgefahr! Halten Sie das Gerät an der Unterseite in der Mitte, damit es nicht zur Seite, nach vorne oder hinten kippt.

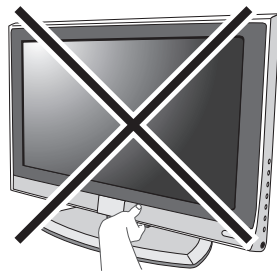

WARNUNG

- Das Gerät kann zu Boden fallen und Verletzungen verursachen. Halten Sie das untere Ende des Ständers fest, wenn Sie das Gerät nach oben oder unten kippen.
- Halten Sie Kinder davon ab, sich an das Gerät zu hängen, sich mit den Ellbogen auf das Gerät zu lehnen oder daran abzustützen. Das Gerät kann umkippen und Verletzungen verursachen.

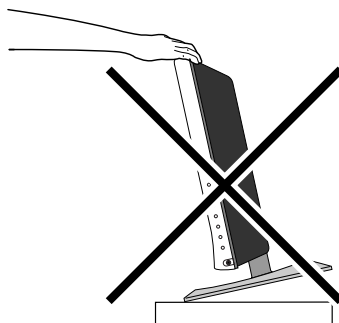

VORSICHT!

- Der Bildschirm kann beschädigt werden, wenn das Gerät wie in der Abbildung rechts getragen wird.

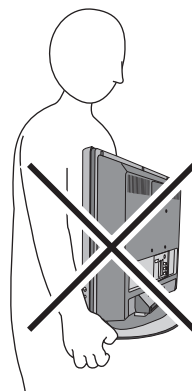

Pixelfehler

LCD-Anzeigen zeigen Bilder mit kleinen Bildpunkten (Pixel) an. Bei über 99,99 % dieser Pixel gibt es keine Probleme, aber vereinzelte Bildpunkte leuchten manchmal durchgehend oder gar nicht.

Empfehlung zum Geräteabstand

Stellen Sie das Gerät stets richtig auf: Achten Sie darauf, dass ausreichend Luft zum Gerät dringen kann. Beim Aufbau muss der angegebene Abstand zu Wänden oder zu Möbelstücken eingehalten werden. Halten Sie den unten in den Sicherheitsanweisungen angegebenen Mindestabstand ein.

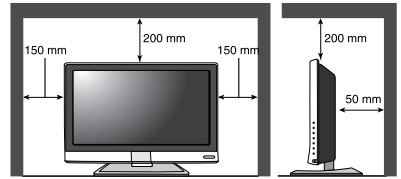

Bei Nichtbefolgung der genannten Maßnahmen können das Gerät oder seine Fernbedienung beschädigt werden.

Die Lüftungsschlitze und -löcher des Geräts NICHT ABDECKEN.

Wenn die Lüftungsschlitze oder -löcher durch eine Zeitung oder einen Lappen abgedeckt werden, kann es zu einem Wärmestau kommen.

KEINE GEGENSTÄNDE auf das Gerät stellen.

Beispiele: Kosmetikartikel, Medikamente, Blumenvasen, Topfpflanzen, Geschirr usw.

KEINE GEGENSTÄNDE ODER FLÜSSIGKEITEN in die Öffnungen des Geräts eindringen lassen.

Wenn Wasser oder andere Flüssigkeiten in das Gerät gelangen, können ein Feuer oder ein elektrischer Schlag die Folge sein.

KEINE OFFENEN FEUERQUELLEN wie brennende Kerzen auf das Gerät stellen.

Das Gerät darf KEINER DIREKTEN SONNENEINSTRALUNG ausgesetzt sein.

Lassen Sie ausreichend Platz für das Abziehen und Einstecken des Netzsteckers! Stellen Sie das Gerät so nah wie möglich zur Steckdose.

Die Hauptstromversorgung des Geräts erfolgt über den Netzstecker.

Die Oberfläche des Bildschirms ist empfindlich gegen Schäden. Achten Sie beim Transport besonders darauf.

Wenn der Bildschirm verschmutzt wird, mit einem weichen, trockenen Tuch abwischen. Niemals mit Druck wischen.

Keine Reinigungsmittel verwenden.

Wenn ein Fehler auftritt, den Netzstecker vom Netz trennen und einen Servicetechniker zu Rate ziehen. Nicht versuchen, das Gerät eigenmächtig zu reparieren oder die Abdeckung abzubauen.

■ Reinigung des Bildschirms

Der Bildschirm ist zu Zwecken der Entspiegelung mit einem besonderen, dünnen Film beschichtet. Wird dieser Film beschädigt, können farbliche Ungleichmäßigkeiten und Verfärbungen, Kratzer und andere irreparable Probleme die Folge sein. Achten Sie bei der Handhabung des Bildschirms auf Folgendes:

- Keine Klebstoffe oder Klebebänder auf den Bildschirm aufbringen.
- Nicht auf dem Bildschirm schreiben.
- Keine harten Gegenstände mit dem Bildschirm in Berührung bringen.
- Kein Kondenswasser auf dem Bildschirm entstehen lassen.
- Niemals Alkohol, Verdüner, Waschbenzin oder andere Lösungsmittel auf den Bildschirm aufbringen.
- Bildschirm nicht mit Druck abreiben.

VORSICHT!

- Gerät nur mit angegebener Stromquelle betreiben (220 - 240 V ~, 50/60 Hz).
- Schäden an Netzstecker und -kabel verhindern.
- Wird das Gerät über lange Zeit nicht gebraucht, empfiehlt es sich, den Netzstecker vom Netz zu trennen.

Benutzerinformationen zur Geräteentsorgung

[Europäische Union]



Das Symbol gibt an, dass die elektrischen und elektronischen Geräte nicht mit dem Hausmüll entsorgt werden dürfen. Stattdessen muss das Produkt zu Zwecken der angemessenen Entsorgung, Wiederherstellung oder Wiederverwertung nach dem landesüblichen Gesetz der entsprechenden Sammelstelle für die Wiederverwertung elektrischer und elektronischer Geräte übergeben werden.

Die sachgemäße Entsorgung dieses Geräts trägt zur Erhaltung natürlicher Ressourcen bei und beugt potenziell negativen Auswirkungen auf die Umwelt und die menschliche Gesundheit vor, die im Falle einer unsachgemäßen Abfallbeseitigung dieses Produktes eintreten können. Weitere Informationen zur Sammelstelle und zur Wiederverwertung dieses Produkts erhalten Sie bei Ihrem Gemeindeamt, der örtlichen Müllabfuhr oder im Geschäft, in dem Sie das Gerät gekauft haben.

Eine unsachgemäße Entsorgung des Geräts kann nach nationalem Recht bestraft werden.

(Geschäftliche Benutzer)

Wenn Sie dieses Produkt entsorgen möchten, besuchen Sie uns bitte im Internet unter www.jvc-europe.com, um weitere Informationen zur Produktrücknahme zu erhalten.

[Länder außerhalb der Europäischen Union]

Wenn Sie dieses Produkt entsorgen möchten, richten Sie sich bitte nach dem nationalen Recht oder anderen Vorschriften Ihres Landes mit Bezug auf die Entsorgung elektrischer und elektronischer Geräte.

Achtung:

Dieses Symbol gilt nur in der Europäischen Union.

INHALT

TV-Gerät einstellen	5	Höhen.....	22
Aufbau.....	5	Balance	22
Der Standfuß.....	5	Hyper Sound	22
Antenne und Videorecorder anschließen... 6		Tonmodus	22
Stromkabel an die Steckdose anschließen 7		Ton zurücksetzen.....	22
Batterien in die Fernbedienung einsetzen . 7		Installation.....	23
Grundeinstellungen.....	7	Autom. Programmierung	23
Tasten und Funktionen des TV-Geräts ..9		Man. Programmierung	23
Das Gerät aus dem		Programm Bearbeiten.....	24
Standby-Modus einschalten	9	Programmliste.....	25
Einen TV-Kanal wählen	9	Farbsystem	26
Bilder von externen Geräten ansehen	9	Funktion.....	27
Lautstärke einstellen	10	Sprache.....	27
Das Menu.....	10	Bildformat.....	27
Tasten und Funktionen der		Sleeptimer.....	27
 Fernbedienung.....	11	Kindersicherung	27
Das Gerät aus dem Standby-Modus ein-		Hintergr. blau.....	27
oder ausschalten	11	PC-Einstellung	28
Einen TV-Kanal wählen und Bilder von		Auto.....	28
externen Geräten ansehen.....	11	Pixelfrequenz	28
Lautstärke einstellen	12	Pixeltakt.....	28
Info-Funktion.....	12	Bildlage H.....	28
ZOOM-Funktion	13	Bildlage V.....	28
Hyper Sound-Funktion	14	Als Computerbildschirm verwenden ...29	
Sleeptimer-Funktion.....	14	Anschluss an einen Computer	29
Tonmodus-Funktion.....	15	Bilder von einem Computer ansehen.....	29
Bildmodus-Funktion	15	Tabelle mit Signalen für alle Computer ...	29
Videorecorder und DVD-Spieler von JVC		Weitere Vorbereitungen	30
bedienen.....	16	Anschluss an externe Geräte.....	30
Videotext-Funktion.....	17	Fehleranalyse.....	33
Allgemeines	17	Spezifikationen	35
Hold-Funktion.....	17		
Unterseiten.....	17		
Anzeigen	17		
Größe.....	18		
Index	18		
Abbrechen.....	18		
Das TV-Menu	19		
Allgemeines	19		
Bild	20		
Bildmodus	20		
Helligkeit-1	20		
Kontrast.....	20		
Farbstärke.....	20		
Schärfe.....	20		
Bildeinst. Zurücksetzen.....	20		
Erweiterte Bildeinstellungen.....	20		
Ton.....	22		
Tiefen	22		

TV-Gerät einstellen

- Sollten Sie das Gerät an der Wand anbringen, verwenden Sie stets einen Wandhalter von JVC (optional), der für dieses TV-Gerät entwickelt wurde.
- Das Gerät muss von einem ausgebildeten Fachmann an der Wand angebracht werden.

Aufbau

Vorsichtsmaßnahmen beim Aufbau

- Stellen Sie das Gerät in einer Ecke auf, oder bringen Sie es an einer Wand an, damit die Kabel nicht zur Stolperfalle werden.
- Das Gerät erzeugt im Betrieb ein geringes Maß an Wärme. Um das Gerät herum muss ausreichend Platz für kühlende Luft bleiben (siehe „Empfehlung zum Geräteabstand“ auf Seite 2).

Der Standfuß

Dieses Gerät wird mit einem bereits befestigten Standfuß geliefert.

Auf diesem Standfuß kann das Gerät nach vorne und hinten geneigt werden.

■ TV-Gerät neigen

Halten Sie den Standfuß unten mit einer Hand fest, und drücken Sie gleichzeitig die Oberseite des Geräts nach hinten. Um das Gerät nach vorne zu neigen, ziehen Sie die Oberseite zu sich hin.

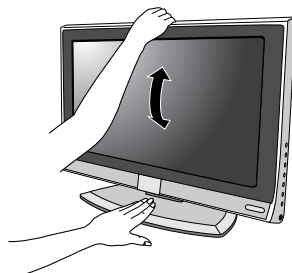

■ Kabelhalterung

Hinten am Standfuß befindet sich eine Kabelhalterung, zur Befestigung der Anschlusskabel. Verlegen Sie die Kabel richtig, und klemmen Sie sie in die Halterung.

Kabelhalterung

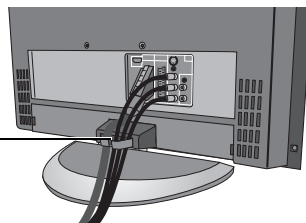

Antenne und Videorecorder anschließen

- Die Anschlusskabel werden nicht mitgeliefert.
- Weitere Informationen finden Sie in den Handbüchern der anzuschließenden Geräte.

Vorsicht!

- Schalten Sie alle Geräte einschließlich des TV-Geräts vor dem Anschließen aus.
- Ein Antennenkabel wird nicht mitgeliefert. Verwenden Sie ein hochwertiges Koaxialkabel (75 Ohm).
- Lesen Sie vor dem Anschließen das Handbuch zum Videorecorder.

■ Wenn Sie einen Videorecorder anschließen möchten, folgen Sie den Schritten ① → ② → ③ in der Abbildung gegenüber.

■ Wenn Sie keinen Videorecorder anschließen möchten, befolgen Sie Schritt ①.

- Sie können mit dem Videorecorder einen Film ansehen und dabei Schritt ③ auslassen. Genaue Angaben finden Sie im Handbuch des Videorecorders.
- Wenn Sie zusätzliche externe Geräte anschließen möchten, siehe „Anschluss an externe Geräte“ auf Seite 30.

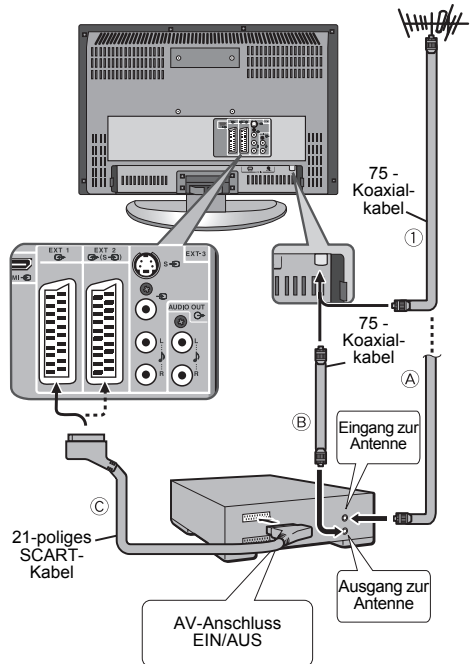

Stromkabel an die Steckdose anschließen

Stecken Sie den Netzstecker des Geräts in eine geeignete Steckdose.

Vorsicht!

- Gerät nur mit angegebener Stromquelle betreiben (220 - 240 V ~, 50/60 Hz).
- Ziehen Sie den Stecker aus der Steckdose, um das Gerät vollständig vom Netz zu trennen.

Batterien in die Fernbedienung einsetzen

Verwenden Sie zwei AA/R6-Trockenbatterien.

Legen Sie die Batterien mit dem ⊕-Pol zuerst ein, und achten Sie bei den Polen ⊕ und ⊖ auf die richtige Polarität.

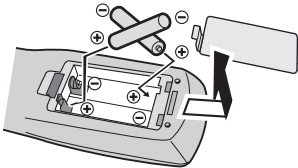

- Befolgen Sie die Warnhinweise auf den Batterien.
- Die Lebensdauer der Batterien liegt zwischen 6 Monaten und einem Jahr, je nachdem, wie häufig die Fernbedienung verwendet wird.
- Die mitgelieferten Batterien dienen nur dem Aufbau und der Einstellung Ihres TV-Geräts. Bitte ersetzen Sie sie bei Bedarf.
- Wenn die Fernbedienung nicht richtig funktioniert, ersetzen Sie die Batterien.

Grundeinstellungen

Beim erstmaligen Einschalten des Geräts befinden Sie sich im Modus „Grundeinstellungen“, und das Menü „Schnelleinstellung“ wird angezeigt. Befolgen Sie die Anweisungen auf dem Bildschirm, und nehmen Sie die Grundeinstellungen vor.

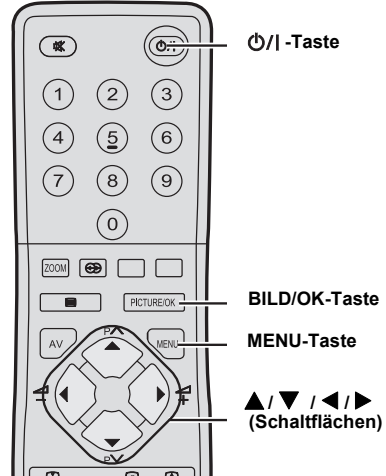

1. Drücken Sie auf der Fernbedienung auf die Taste ⏻/I.

Das Gerät schaltet sich aus dem Standby-Modus ein.

- Prüfen Sie, ob der Netzstecker des Geräts mit der richtigen Steckdose verbunden ist.

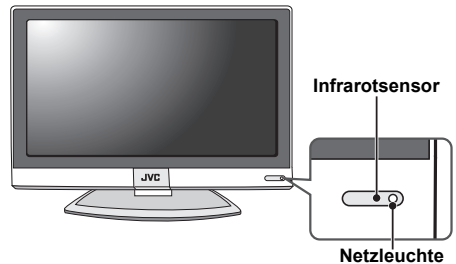

- Wenn das Menü „Schnelleinstellung“ nicht angezeigt wird, ist Ihr Gerät bereits einmal eingeschaltet worden. Verwenden Sie die Funktionen „Sprache“ und „Autom. Programmierung“, um die Grundeinstellungen vorzunehmen. Genaue Angaben siehe „Sprache“ auf Seite 27 und „Autom. Programmierung“ auf Seite 23.

2. Drücken Sie die Tasten ◀ und ▶, um „Deutsch“ zu wählen. Drücken Sie dann die Taste ▼.

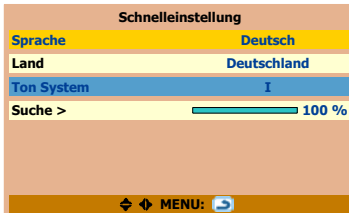

Das OSD-Menü wird dann auf Deutsch angezeigt.

3. Drücken Sie die Tasten ◀ und ▶, um Ihr Land zu wählen. Drücken Sie dann die Taste ▼.

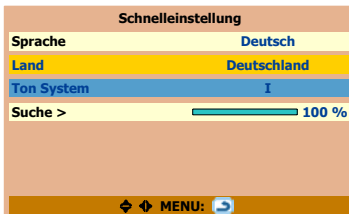

Wenn Ihr Land gewählt ist, wechselt das Ton System automatisch auf die richtige Sprache.

4. Drücken Sie die Taste BILD/OK oder ▶, um die Funktion „Suche“ zu starten.

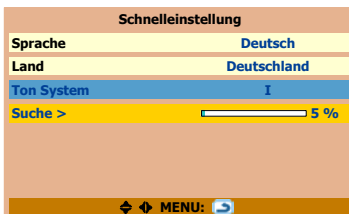

Die empfangenen TV-Kanäle werden automatisch auf den Programmnummern (Pr.) gespeichert.

- Um die Funktion „Suche“ abzubrechen, drücken Sie die Taste **MENU**.

Nachdem die TV-Kanäle auf den Programmnummern (Pr.) registriert wurden, wird der erste gespeicherte TV-Kanal angezeigt.

- Sie können jetzt auch die Programmnummern (Pr.) mit der Funktion „Programm Bearbeiten“ bearbeiten. Genaue Angaben siehe „Programm Bearbeiten“ auf Seite 24.
- Wenn Sie einen TV-Kanal sehen möchten, der keiner Programmnummer (Pr.) zugeordnet ist, stellen Sie ihn mit der Funktion „Man. Programmierung“ ein. Genaue Angaben siehe „Man. Programmierung“ auf Seite 23.
- Die Funktion „Suche“ stellt nicht die Programmnummern (Pr. 0) Ihres Videorecorders ein. Stellen Sie sie mit der Funktion „Man. Programmierung“ ein.

Sie haben die Grundeinstellungen vorgenommen. Viel Spaß mit Ihrem neuen TV-Gerät von JVC!

Lautstärke einstellen

Drücken Sie die 

Lautstärketasten -/+.

Der Lautstärkebalken wird angezeigt.

Das Menu

Drücken Sie die Taste MENU.

Genaue Angaben zum Menu siehe

„Das TV-Menu“ (Seite 19).

Tasten und Funktionen der Fernbedienung

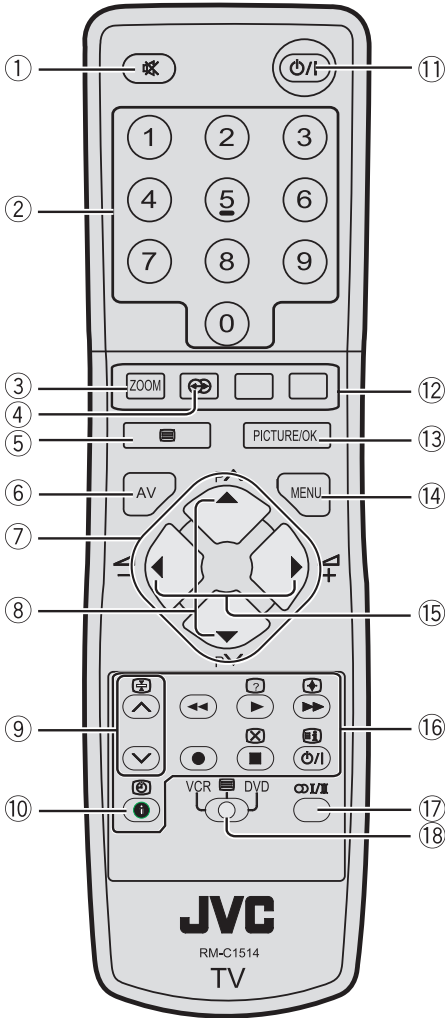

- ① Stumm
- ② Zifferntasten
- ③ **ZOOM**-Taste
- ④ **-**-Taste
- ⑤ **Text**-Videotext-Taste
- ⑥ **AV**-Taste
- ⑦ ◀/▶/▲/▼ (Pfeiltasten)
- ⑧ **P** ▼/▲ Auswahltasten
- ⑨ ▼/▲ Auswahltasten
- ⑩ Info-Taste
- ⑪ ⏻/⏼ Standby
- ⑫ Farbtasten
- ⑬ **BILD/OK**-Taste
- ⑭ **MENU**-Taste
- ⑮ ◀ Lautstärke -/+
- ⑯ Videorecorder/DVD/Videotext-Bedientasten
- ⑰ Stereo/Zweikanalton-Taste
- ⑱ **VIDEORECORDER/VIDEOTEXT/DVD**-Schalter

Das Gerät aus dem Standby-Modus ein- oder ausschalten

Drücken Sie die Standby-Taste ⏻/⏼, um das Gerät ein- oder auszuschalten.

Wenn das Gerät eingeschaltet ist, leuchtet die Netzleuchte grün auf.

- Das Gerät lässt sich auch durch Drücken der Tasten **AV**, **P** ▼/▲ oder mit den Zifferntasten einschalten.
- Das Gerät schaltet sich automatisch aus, wenn (externen-Signale ausgenommen) 5 Minuten lang kein TV-Eingangssignal erkannt wird.

Einen TV-Kanal wählen und Bilder von externen Geräten ansehen

■ **Mit den Zifferntasten:**
Geben Sie die Programmnummer (Pr.) des gewünschten Kanals ein.
Beispiel:

- Pr. 6 → Drücken Sie 0 und 6.
- Pr. 12 → Drücken Sie 1 und 2.

- **Mit den Tasten P ∇/\wedge :**
Drücken Sie die Tasten P ∇/\wedge , um die erwünschte Programmnummer (Pr.) zu wählen.
- **Mit der Taste AV:**
Drücken Sie die Taste AV, um einen externen-Anschluss zu wählen.

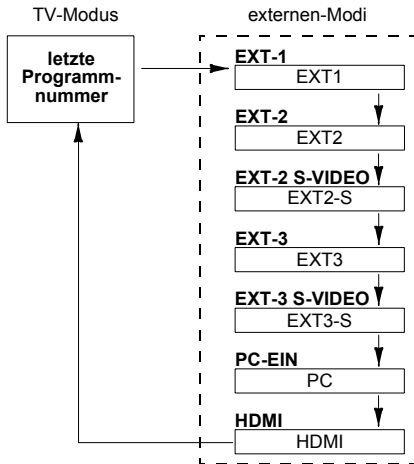

- Wenn Sie einen externen-Anschluss ohne Eingangssignal wählen, wird der Name des externen-Anschlusses auf dem Bildschirm angezeigt.
- Wenn das Bild unklar oder farblos ist, ändern Sie manuell das Farbsystem (siehe „Farbsystem“ auf Seite 26).
- Wenn trotz guten Bildes kein richtiger Ton zu hören ist, befolgen Sie die Anleitung im Abschnitt „Man. Programmierung“ auf Seite 23. Dort wird erklärt, wie Sie mit der Funktion „Ton System“ die Ton System-Einstellungen ändern.

So kehren Sie zu einem TV-Kanal zurück:

Drücken Sie die Tasten P ∇/\wedge oder die Zifferntasten.

So verwenden Sie die Programmnummer Pr. 0:

Wenn TV-Gerät und Videorecorder nur über das Antennenkabel verbunden sind, wählen Sie die Programmnummer Pr. 0, um das Signal des Videorecorders zu sehen. Stellen Sie den RF-Kanal des Videorecorders manuell auf die Programmnummer Pr. 0. Genaue Angaben siehe „Man. Programmierung“ auf Seite 23.

Lautstärke einstellen

Drücken Sie die Tasten $\triangle -/+$, um die Lautstärke einzustellen.

Der Lautstärkebalken wird angezeigt; die Lautstärke ändert sich mit jedem Druck auf die Tasten $\triangle -/+$.

■ Stummtaste

Drücken Sie die Stummtaste \otimes , um den Ton auszuschalten.

Durch erneutes Drücken der Stummtaste \otimes wird die zuvor gewählte Lautstärke wieder eingestellt.

Info-Funktion

Sie sehen die Kanalnummer des laufenden Programms. Es werden Kanalnummer und Kanalname (falls ein Kanalname angegeben wurde) des laufenden Programms oder der Name des externen-Anschlusses angezeigt.

Drücken Sie auf die Info-Taste \textcircled{i} , um die gewünschten Informationen abzurufen.

ZOOM-Funktion

Sie können die Bildschirmgröße je nach Bildformat ändern. Wählen Sie aus den folgenden ZOOM-Modi das beste Format.

- Der ZOOM-Modus ist fest auf Vollbild eingestellt, wenn ein 1080i- oder 720p-Component-Videosignal (HDMI) angezeigt wird.
- Wenn Sie das Gerät als PC-Monitor verwenden, können nur Vollbild und Normal gewählt werden.

Autom.:

Wenn im Sendesignal oder im Signal eines externen Geräts ein WSS-Signal (Widescreen-Anzeige) enthalten ist, welches das Seitenverhältnis des Bildes zeigt, schaltet das TV-Gerät automatisch vom ZOOM-Modus in den 16:9 Zoom- oder den Vollbild-Modus um, je nach WSS-Signal.

- Wenn der Autom.-Modus (WSS) aufgrund schlechter WSS-Signalqualität nicht richtig funktioniert, oder wenn Sie den ZOOM-Modus ändern möchten, drücken Sie auf die Taste **ZOOM**, und schalten Sie in einen anderen ZOOM-Modus um.

Normal:

Hiermit betrachten Sie ein Bild im normalen 4:3-Format, was seiner ursprünglichen Größe entspricht.



Panorama:

Hiermit strecken Sie die linke und rechte Seite eines Bildes im normalen 4:3-Format, um den Bildschirm auszufüllen, ohne dass das Bild unnatürlich erscheint.



- Der obere und untere Rand des Bildes sind leicht abgeschnitten.

14:9 Zoom:

Hiermit vergrößern Sie das Breitbild im 14:9-Format zum oberen und unteren Rand hin.

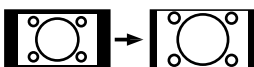

16:9 Zoom:

Hiermit vergrößern Sie das Breitbild im 16:9-Format auf den gesamten Bildschirm.

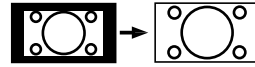

16:9 Zoom Subtitle:

Hiermit vergrößern Sie das Breitbild im 16:9-Format mit Untertiteln auf den gesamten Bildschirm.

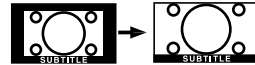

Vollbild:

Hiermit strecken Sie das Bild im normalen 4:3-Format gleichmäßig über die Breite des Bildschirms.

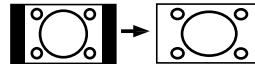

- Bei Bildern im 16:9-Format, die im normalen 4:3-Format angezeigt werden, verwenden Sie den Vollbild-Modus, um die ursprüngliche Größe des Bildes wieder herzustellen.

■ Wählen Sie den ZOOM-Modus.

Drücken Sie die Taste ZOOM, um einen ZOOM-Modus zu wählen.

Das Bild dehnt sich aus, und der gewählte ZOOM-Modus wird sofort angezeigt. Um andere ZOOM-Modi zu wählen, drücken Sie die Taste **ZOOM** mehrmals.

Hyper Sound-Funktion

Erleben Sie einen breiteren Raumklang.

- Diese Funktion ist auch auf Kopfhörer anwendbar.

Drücken Sie die Taste , um die Funktion „Hyper Sound“ zu aktivieren oder zu deaktivieren.

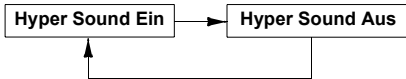

-
- Sie können die Funktion „Hyper Sound“ auch über das Menu „Ton“ deaktivieren (siehe Seite 22).
-

Sleeptimer-Funktion

Sie können einstellen, dass das Gerät nach einer gewünschten Zeitdauer automatisch abschaltet.

Drücken Sie mehrmals die gelbe Taste, um die Funktion „Sleeptimer“ zu aktivieren, und stellen Sie die Zeitdauer ein.

Sie können die Zeitdauer in 10-Minuten-Schritten auf bis zu 120 Minuten (2 Stunden) einstellen.

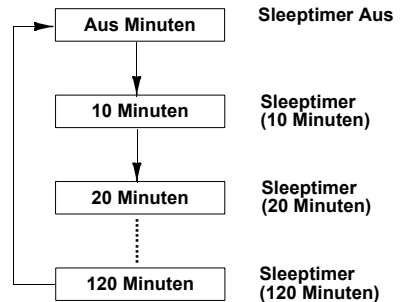

So brechen Sie die Funktion „Sleeptimer“ ab:

Drücken Sie die gelbe Taste, um die Zeitdauer auf „Aus“ zu stellen.

- Die Funktion „Sleeptimer“ schaltet nicht die Netzspannung zum Gerät ab.
 - Drücken Sie bei aktivierter Funktion „Sleeptimer“ die gelbe Taste, wenn Sie die restliche Zeitdauer für die Funktion „Sleeptimer“ sehen möchten.
-
- Die Funktion „Sleeptimer“ können Sie auch über das „Funktion“ einstellen (siehe Seite 27).
-

Tonmodus-Funktion

Wenn Sie eine Sendung mit Zweikanalton sehen, wählen Sie den Tonkanal Dual I (Sub I) oder Dual II (Sub II) aus. Wenn eine Sendung in Stereo schlecht empfangen wird, können Sie auf Mono umschalten, um den Ton klarer und direkter zu hören.

Wenn Sie ein Video über einen externen-Anschluss sehen, können Sie den Klang des rechten oder linken Kanals oder beider Kanäle wählen.

Stereo : Stereo

Mono : Mono

Dual I : Sub I

Dual II : Sub II

Dual I + II : Sub I und Sub II

L+L : linker Kanal

R+R : rechter Kanal

L+R : linker und rechter Kanal

Drücken Sie die Taste \odot I/II, um einen Tonmodus zu wählen.

- Die wählbaren Klangmodi sind abhängig von der Sendung und dem Videosignal.
 - Sie können den Tonmodus auch über das „Ton“ wählen (siehe Seite 22).
-

Bildmodus-Funktion

Wählen Sie einen Bildmodus, um die Bildeinstellungen automatisch vorzunehmen.

Drücken Sie mehrmals die Taste BILD/OK, und wählen Sie so einen geeigneten Bildmodus

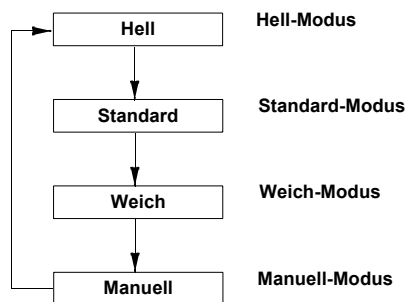

Hell:

Verstärkt Kontrast und Bildschärfe.

Standard:

Stellt das Bild auf Standardwerte ein.

Weich:

Verringert Kontrast und Bildschärfe.

Manuell:

Dies ist Ihr individuell eingestellter Bildmodus.

-
- Sie können auch einen Bildmodus wählen und den Manuell-Modus im „Bild“ anpassen (siehe Seite 20).
-

Videorecorder und DVD-Spieler von JVC bedienen

Mit den unten angegebenen Tasten bedienen Sie einen Videorecorder oder DVD-Spieler von JVC. Die Tasten, die mit denen der Originaltaste an der Fernbedienung optisch übereinstimmen, haben dieselben Funktionen.

1. Stellen Sie den Schalter VIDEORECORDER/VIDEOTEXT/ DVD in die Stellung Videorecorder oder DVD.

Videorecorder:

Wenn Sie den Videorecorder bedienen, stellen Sie den Schalter in die Stellung „Videorecorder“.







- Sie können den Videorecorder mit der Standby-Taste  ein- und ausschalten.

DVD:

Wenn Sie den DVD-Spieler bedienen, stellen Sie den Schalter in die Stellung „DVD“.

- Sie können den DVD-Spieler mit der Standby-Taste  ein- und ausschalten.

2. Stellen Sie die Steuertasten Videorecorder/DVD ein, um Ihren Videorecorder oder DVD-Spieler zu bedienen.

- Wenn das externe Gerät nicht von JVC ist, funktionieren die Tasten nicht.
- Selbst wenn das externe Gerät von JVC ist, funktionieren einige Tasten unter Umständen bei einigen Geräten nicht.
- Über die Tasten / können Sie einen TV-Kanal am Videorecorder oder ein Kapitel am DVD-Spieler wählen.
- Einige DVD-Player nutzen die Tasten / für die Vor- und Rückspulfunktion sowie die Kapitelauswahl. In diesem Fall funktionieren die Tasten / nicht.

Videotext-Funktion

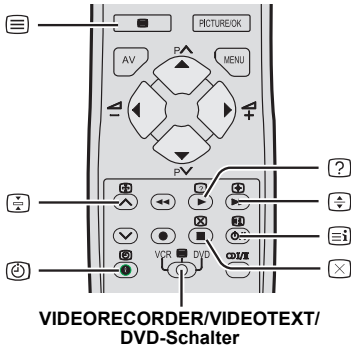

Allgemeines

1. Wählen Sie einen TV-Kanal mit Videotext.
2. Stellen Sie den Schalter VIDEORECORDER/VIDEOTEXT/DVD in die Stellung (VIDEOTEXT).
3. Drücken Sie auf die Videotexttaste , um den Videotext aufzurufen. Durch Drücken der Videotexttaste wechseln Sie den Modus wie folgt:

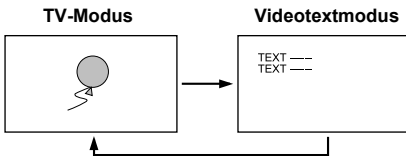

4. Wählen Sie mit den Tasten P ∇/\wedge , den Zifferntasten oder den Farbtasten eine Videotextseite.

So kehren Sie in den TV-Modus zurück:

Drücken Sie die Videotexttaste .

- Wenn der Videotext nicht richtig empfangen wird, wenden Sie sich bitte an Ihren Händler vor Ort oder an den jeweiligen Programmsender.
- Die Funktion „ZOOM“ ist im Videotext nicht verfügbar.
- Während eine Videotextseite geöffnet ist, können Sie nicht in den Menüs navigieren.

Hold-Funktion

Sie können eine Videotextseite unbegrenzt lange auf dem Bildschirm halten, während andere Videotextseiten gleichzeitig empfangen werden.

Drücken Sie die Taste „Hold“ .

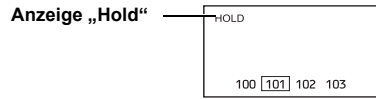

So brechen Sie die Funktion „Hold“ ab: Drücken Sie erneut die Taste „Hold“ .

Unterseiten

Einige Videotextseiten haben Unterseiten, die automatisch angezeigt werden.

1. Suchen Sie eine Videotextseite mit Unterseiten. Die Nummern der verfügbaren Unterseiten werden automatisch oben im Bild angezeigt.
2. Drücken Sie die Unterseiten-Taste .
3. Geben Sie die Nummer der Unterseite über die Zifferntasten ein.

Anzeigen

Einige Videotextseiten haben versteckten Text (z. B. Rätsellösungen). Diesen versteckten Text können Sie aufrufen.

Wenn Sie die Taste „Anzeigen“ drücken, wird der jeweilige Text ausgeblendet oder angezeigt.

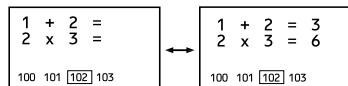

Größe

Sie können die Höhe der Videotextanzeige verdoppeln.

Drücken Sie auf die Taste

„Größe“ .

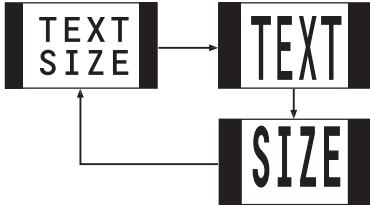

Index

Sie können direkt zur Indexseite zurückkehren.

Drücken Sie auf die Indextaste .

So kehren Sie zu Seite 100 oder einer zuvor festgelegten Seite zurück.

Abbrechen

Sie können eine Videotextseite suchen und dabei fernsehen.



1. Geben Sie mit den Zifferntasten eine Seitennummer ein, oder drücken Sie eine der Farbtasten.

Das Gerät sucht nach der Seite.

2. Drücken Sie die Abbruchtaste .

Die TV-Sendung wird angezeigt. Wenn die gesuchte Seite gefunden wurde, wird die Seitennummer oben links im Bild angezeigt.

3. Drücken Sie die Abbruchtaste , **um zu der Videotextseite umzuschalten, deren Nummer angezeigt wird.**

- Über die Abbruchtaste  gelangen Sie nicht wieder in den TV-Modus. Drücken Sie dazu die Taste  **für den Videotext.**

Das TV-Menü

Dieses TV-Gerät hat eine Reihe Funktionen, die über Menüs bedient werden können. Um alle Funktionen des Geräts nutzen zu können, müssen Sie die Bedienung des Grundmenüs vollständig verstehen.

Menütasten

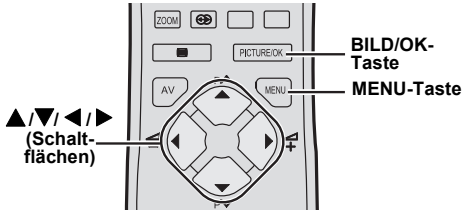

Allgemeines

1. Drücken Sie die Taste „MENU“, um das Menü aufzurufen.



2. Drücken Sie die Tasten ▲ und ▼, um das gewünschte Menü zu wählen; drücken Sie dann auf die Taste BILD/OK oder ►.



3. Drücken Sie die Tasten ▲ und ▼, um den gewünschten Menüpunkt zu wählen, und dann die Tasten ◀ und ▶, um den Menüpunkt einzustellen. Bestätigen Sie mit der Taste BILD/OK.

Menüpunkte mit dem Symbol „>“ haben Untermenüs. Drücken Sie die Taste **BILD/OK** oder ► um in das Untermenü zu gelangen.

- Drücken Sie die Taste **MENU**, um zum vorherigen Menü zurückzukehren oder um das Menü zu verlassen.
- Einige Menüpunkte sind je nach TV-Status oder bestimmten Menüeinstellungen nicht aktiv oder eingestellt. Inaktive oder nicht einstellbare Menüpunkte werden im Menü blau angezeigt und können nicht ausgewählt werden.

Menüarten



Bild
für die Bildeinstellungen



Ton
für die Klangeinstellungen



Installation
für die Auswahl der Kanäle



Funktion
zum Einstellen von OSD-Sprache, Sleep Timer und Kindersicherung



PC-Einstellung
für die PC-Anzeigeeinstellungen

- Das Menü wird nach etwa 15 Sekunden ausgeblendet, wenn keine weiteren Aktionen erfolgen.

Bedienung über die Gerädetasten

Die Menüs lassen sich auch über die Tasten im Bedienfeld vorne am Gerät bedienen.

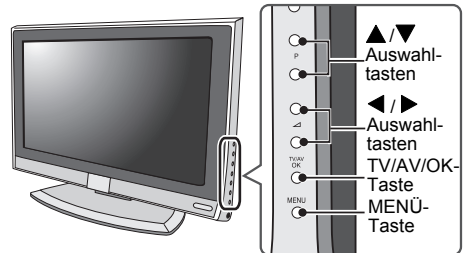

Bild

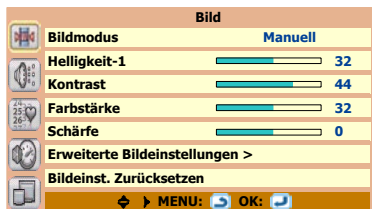

- Im Menü „Bild“ wird die letzte Einstellung zu jedem Menüpunkt gespeichert.

Bildmodus

Wählen Sie einen Bildmodus, um die Bildeinstellungen automatisch vorzunehmen, oder erstellen Sie Ihren eigenen Bildmodus durch Ändern der Bild-Einstellungen.

Hell:

Verstärkt Kontrast und Bildschärfe.

Standard:

Stellt das Bild auf Standardwerte ein.

Weich:

Verringert Kontrast und Bildschärfe.

Manuell:

Ihr persönlicher Bildmodus. In diesem Modus können Sie die Einstellungen für Helligkeit-1, Kontrast, Farbstärke und Schärfe nach Ihren Wünschen ändern.

Helligkeit-1

Stellen Sie die Bildhelligkeit ein.

- ◀ : dunkler
- ▶ : heller

Kontrast

Stellen Sie den Bildkontrast ein.

- ◀ : niedriger
- ▶ : höher

Farbstärke

Stellen Sie die Bildfarbe ein.

- ◀ : heller
- ▶ : dunkler

Schärfe

Stellen Sie die Bildschärfe ein.

- ◀ : weicher
- ▶ : schärfer

Bildeinst. Zurücksetzen

Mit dieser Funktion können Sie alle Einstellungen im Menü „Bild“ zurücksetzen:

Drücken Sie die Taste BILD/OK oder ▶, um die Einstellungen zurückzusetzen.

- Diese Funktion ist nur verfügbar, wenn der Bildmodus auf „Manuell“ gestellt ist.

Erweiterte Bildeinstellungen

Wählen Sie „Erweiterte Bildeinstellungen“, und drücken Sie auf die Tasten **BILD/OK** oder ▶, um das Untermenü aufzurufen.



■ Farbton

Stellen Sie den Bildfarbton ein.

- ◀ : rötlich
- ▶ : grünlich
- Sie können die Einstellung Farbton (Bildfarbton) einstellen, wenn das Farbsystem NTSC3.58 oder NTSC4.43 ist.

■ Rauschunterdr.

Die Funktion „Rauschunterdr.“ verringert den Rauschanteil („Schnee“, eine Bildstörung) im Originalbild.

Wählen Sie aus den vier Einstellungen für „Rauschunterdr.“: Niedrig, Mittel, Hoch und Aus.

Niedrig:

Das TV-Gerät stellt die Wirkung der Funktion „Rauschunterdr.“ je nach Rauschintensität im Bild ein und sorgt so für das bestmögliche Bild.

- Wenn Sie die Funktion „Rauschunterdr.“ zu stark einstellen, kann das Bild an Schärfe verlieren. Verwenden Sie möglichst die Einstellung Niedrig. Wenn Sie die Funktion „Rauschunterdr.“ auf Niedrig stellen und weiterhin Rauschen bemerken, ändern Sie die Einstellung von Niedrig auf Mittel.

Mittel:

Die Wirkung der Funktion „Rauschunterdr.“ ist auf mittel gestellt. Wenn Sie die Funktion „Rauschunterdr.“ auf Niedrig stellen und das Bild weiterhin zu unscharf ist, ändern Sie die Einstellung von Niedrig auf Mittel.

- Die Einstellung Mittel eignet sich nicht für Bilder von geringer Qualität mit intensivem Rauschen.

Hoch:

Die Wirkung der Funktion „Rauschunterdr.“ ist auf maximal gestellt. Wenn Sie die Funktion „Rauschunterdr.“ auf Mittel stellen und weiterhin Rauschen bemerken, ändern Sie die Einstellung von Mittel auf Hoch.

- Die Einstellung Hoch eignet sich nicht für Bilder von hoher Qualität mit wenig Rauschen.

Aus:

Deaktiviert die Funktion „Rauschunterdr.“.

■ Farbtemperatur

Sie können einen der drei Farbtemperatur-Modi wählen (drei Weißtöne), um den Weißausgleich im Bild zu steuern. Da Weiß die Bezugsfarbe für alle anderen Farben im Bild ist, hat der Farbtemperatur-Modus Einfluss auf alle anderen Farben im Bild.

Kalt:

Bläuliches Weiß: In diesem Modus können Sie sehr hellen Bildern lebhaftere Farben verleihen.

Normal:

Normales Weiß

Warm:

Rötliches Weiß: In diesem Modus können Sie bei Filmen die dafür charakteristischen Farben einstellen.

■ Helligkeit-2

Sie können das Gerät auf das Hintergrundlicht einstellen.

Normal:

Für normale Bedingungen.

Hell:

Für Umgebungen mit heller Raumbelichtung.

Energiesparend:

Für dunklere Umgebungen.

Ton



- Im Menü „Ton“ wird die letzte Einstellung zu jedem Menüpunkt gespeichert.

Tiefen

Stellen Sie die Tiefenfrequenzen ein.

- ◀ : schwächer
- ▶ : stärker

Höhen

Stellen Sie die Höhenfrequenzen ein.

- ◀ : schwächer
- ▶ : stärker

Balance

Stellen Sie den Lautstärkeausgleich zwischen linkem und rechtem Lautsprecher ein.

- ◀ : verringert die Lautstärke rechts
- ▶ : verringert die Lautstärke links

Hyper Sound

Genießen Sie über die Funktion „Hyper Sound“ Surround-Klang mit „Live“-Effekt.

- Sie können die Funktion „Hyper Sound“ aktivieren oder deaktivieren. Genaue Angaben siehe „Hyper Sound-Funktion“ auf Seite 14.
- Sie können die Funktion „Hyper Sound“ auch mit der Taste  bedienen. Genaue Angaben siehe „Hyper Sound-Funktion“ auf Seite 14.

Tonmodus

Wenn Sie eine Sendung oder ein Videosignal von einem externen-Anschluss mit Zweikanalton empfangen, können Sie den geeigneten Klangmodus wählen.

- Genaue Angaben siehe „Tonmodus-Funktion“ auf Seite 15.
- Sie können die Funktion „Tonmodus“ auch mit der Taste  bedienen. Genaue Angaben siehe „Tonmodus-Funktion“ auf Seite 15.

Ton zurücksetzen

Mit dieser Funktion können Sie alle Einstellungen im Menü „Ton“ zurücksetzen:

Drücken Sie die Taste BILD/OK oder ▶, um die Einstellungen zurückzusetzen.

Installation



Autom. Programmierung

Sie können die Funktion „Autom. Programmierung“ für die automatische Registrierung der TV-Kanäle aus dem Abschnitt „Grundeinstellungen“ Seite 7 erneut durchführen.

1. Wählen Sie „Autom. Programmierung“, und drücken Sie die Tasten BILD/OK oder ►.

Das Menu „Autom. Programmierung“ wird angezeigt.



2. Drücken Sie die Tasten ◀ und ►, um Ihr Land zu wählen. Drücken Sie dann die Taste ▼.

3. Drücken Sie die Tasten BILD/OK oder ►, um die Funktion „Suche“ zu aktivieren.

Die empfangenen TV-Kanäle werden automatisch auf den Programmnummern (Pr.) gespeichert.

- Um die Funktion „Suche“ abzubrechen, drücken Sie die Taste **MENU**.

4. Nachdem die TV-Kanäle auf den Programmnummern registriert wurden (Pr.), wird der erste gespeicherte TV-Kanal angezeigt.

Man. Programmierung

Mit der Funktion „Man. Programmierung“ können Sie einen neuen TV-Kanal manuell auf einer bestimmten Programmnummer (Pr.) speichern.

1. Wählen Sie „Man. Programmierung“, und drücken Sie die Tasten BILD/OK oder ►.

Das Menu „Man. Programmierung“ wird angezeigt.

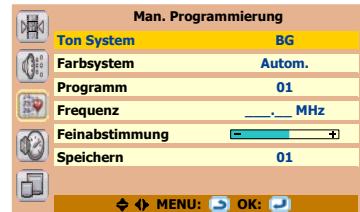

2. Drücken Sie die Tasten ◀ und ►, um das Ton System (Sendesystem) des zu registrierenden TV-Kanals zu wählen.

Das Ton System jedes Landes sehen Sie in der folgenden Tabelle:

Region	Land/Region	System
Asien, Naher Osten	Bahrain, Kuwait, Oman, Qatar, Vereinigte Arabische Emirate, Jemen usw. Indonesien, Malaysia, Singapur, Thailand, Indien usw.	BG
	China, Vietnam usw.	DK
	Hongkong usw.	I
	Iran, Libanon, Saudi-Arabien usw.	BG
	Philippinen, Taiwan, Myanmar usw.	M
Europa	Russland usw.	DK
	Tschechische Republik, Polen usw.	DK
	Deutschland, Niederlande, Belgien usw.	BG
	Großbritannien usw.	I
Ozeanien	Australien, Neuseeland usw.	BG
Afrika	Republik Südafrika usw.	I
	Nigeria usw.	BG
	Ägypten, Marokko usw.	BG

3. Drücken Sie die Taste ▼, um „Programm“ zu wählen. Drücken Sie dann die Tasten ◀ und ▶, um eine Programmnummer (Pr.) für den neuen TV-Kanal festzulegen.

4. Drücken Sie die Taste ▼, um „Frequenz“ zu wählen. Drücken Sie dann die Tasten ◀ und ▶, um nach einem TV-Kanal zu suchen.

Der Suchlauf hält an, wenn das Gerät einen TV-Kanal gefunden hat. Der Kanal wird dann angezeigt.

- Wenn Sie die genaue Frequenz des neuen Kanals kennen, können Sie sie auch über die Zifferntasten eingeben.

5. Drücken Sie die Taste ▼, um „Feinabstimmung“ zu wählen. Drücken Sie dann die Tasten ◀ und ▶, um die Feinabstimmung des TV-Signals vorzunehmen.

- Eine Feinabstimmung ist nur bei schlechtem Empfang nötig.

6. Drücken Sie die Taste ▼, um „Speichern“ zu wählen. Drücken Sie dann die Taste „BILD/OK“, um dem TV-Kanal eine Programmnummer (Pr.) zuzuweisen.

Die Programmnummer (Pr.) blinkt nicht mehr und zeigt so, dass der Kanal erfolgreich registriert wurde.

Programm Bearbeiten

Über die Funktion „Programm Bearbeiten“ können Sie existierende TV-Kanäle folgendermaßen bearbeiten:

Name:

Hier weisen Sie dem TV-Kanal einen Namen zu (ID).

Tauschen:

Hier ändern Sie die Programmnummer (Pr.) des TV-Kanals.

Löschen:

Hier löschen Sie einen TV-Kanal, der nicht aufgelistet werden soll.

Vorsicht!

- Wenn Sie die Funktionen „Name“, „Tauschen“ oder „Löschen“ anwenden, ändern Sie die Liste der aktuellen Programmnummern (Pr.). Daher ändern sich die Programmnummern (Pr.) einiger TV-Kanäle.

■ Allgemeines

1. Wählen Sie „Programm Bearbeiten“, und drücken Sie die Tasten BILD/OK oder ▶.

Das Menü „Programm Bearbeiten“ wird angezeigt.



2. Befolgen Sie die Anweisungen für die gewünschte Funktion.

■ Name

1. Drücken Sie die Tasten ◀ und ▶, um eine Programmnummer (Pr.) zu wählen. Drücken Sie dann die Taste ▼, und wählen Sie Name.

- Sie können die Programmnummer (Pr.) auch direkt über die Zifferntasten eingeben.

2. Drücken Sie die Taste ▶, um das Element zu bearbeiten.



3. Drücken Sie die Tasten ◀ und ▶, um den Cursor zu bewegen, und die Tasten ▲ und ▼, um die Zeichen des Kanalnamens einzeln zu wählen.

4. Drücken Sie die Taste BILD/OK, um den Namen zu speichern.

■ Tauschen

1. Drücken Sie die Tasten ◀ und ▶ (oder die Zifferntasten) um eine Programmnummer (Pr.) zu wählen. Drücken Sie dann die Taste ▼ und wählen Sie Tauschen.

2. Geben Sie die neue Programmnummer (Pr.) über die Zifferntasten ein.

So brechen Sie die Funktion „Tauschen“ ab:
Drücken Sie die Taste **MENU**.

3. Drücken Sie die Taste BILD/OK, um die Programmnummer (Pr.) eines TV-Kanals in eine neue (Pr.) zu ändern.

■ Löschen

1. Wählen Sie einen TV-Kanal über die Tasten ◀ und ▶ (oder über die Zifferntasten).

2. Drücken Sie die Taste BILD/OK, um den Kanal zu löschen.

Der TV-Kanal wird aus der Liste der Programmnummern (Pr.) gelöscht.

Programmliste

Über die Funktion „Programmliste“ können Sie direkt zu einem TV-Kanal springen.

1. Wählen Sie „Programmliste“, und drücken Sie die Tasten BILD/OK oder ▶.

Die Programmliste wird angezeigt.

Programmliste	
01	08
02	09
03	10
04	11
05	12
06	13
07	14

- Die Nummer des externen-Anschlusses wird nicht in der Liste der Programmnummern (Pr.) angezeigt.

2. Drücken Sie die Tasten ▲ / ▼ / ◀ / ▶, um einen TV-Kanal zu wählen.

Der gewählte Kanal wird im Hintergrund als Bild angezeigt.

3. Drücken Sie die Taste MENU, und schließen Sie die Programmliste.

Farbsystem

Das Farbsystem wird automatisch eingestellt. Wenn das Bild allerdings unklar ist oder keine Farben angezeigt werden, stellen Sie das Farbsystem manuell ein.

Wählen Sie „Farbsystem“, und drücken Sie die Tasten ◀ und ▶, um das richtige Farbsystem einzustellen.

PAL:

PAL-System

SECAM:

SECAM-System

NTSC3.58:

NTSC3.58-MHz-System

NTSC4.43:

NTSC4.43-MHz-System

Autom.:

Diese Funktion findet das richtige Farbsystem im Eingangssignal.

- Die Funktion „Autom.“ funktioniert bei einem schlechten Signal eventuell nicht einwandfrei. Wenn das Bild in der Funktion „Autom.“ nicht normal angezeigt wird, stellen Sie manuell ein anderes Farbsystem ein.
- Farbsystem ist nicht einstellbar, wenn das PC-Bild angezeigt wird.
- Verfügbare Farbsystem-Optionen variieren je nach aktuell gewähltem Eingangssignaltyp.

Das Farbsystem für Ihr Land/Ihre Region finden Sie in der folgenden Tabelle:

Region	Land/Region	System
Asien, Naher Osten	Bahrain, Kuwait, Oman, Qatar, Vereinigte Arabische Emirate, Jemen usw. Indonesien, Malaysia, Singapur, Thailand, Indien usw.	PAL
	China, Vietnam usw.	PAL
	Hongkong usw.	PAL
	Iran, Libanon, Saudi-Arabien usw.	SECAM
	Philippinen, Taiwan, Myanmar usw.	NTSC
Europa	Russland usw.	SECAM
	Tschechische Republik, Polen usw.	PAL
	Deutschland, Niederlande, Belgien usw.	PAL
	Großbritannien usw.	PAL
Ozeanien	Australien, Neuseeland usw.	PAL
Afrika	Republik Südafrika usw.	PAL
	Nigeria usw.	PAL
	Ägypten, Marokko usw.	SECAM



- Im Menü „Funktion“ wird die letzte Einstellung zu jedem Menüpunkt gespeichert.

Sprache

Die Sprache-Einstellung wurde im Abschnitt „Grundeinstellungen“ Seite 7 durchgeführt.

Drücken Sie die Tasten ◀ und ▶, um eine Sprache zu wählen.

Bildformat

Sie können die Bildschirmgröße je nach Bildformat ändern. Genauere Angaben zu den Bildformat-Einstellungen siehe „ZOOM-Funktion“ auf Seite 13.

Drücken Sie die Tasten ◀ und ▶, um eine Einstellung zu wählen.

Sleptimer

Sie können einstellen, dass das Gerät nach einer gewünschten Zeitdauer automatisch abschaltet. Genaue Angaben siehe „Sleptimer-Funktion“ auf Seite 14.

Drücken Sie die Tasten ◀ und ▶, um die Zeitdauer einzustellen.

Kindersicherung

Mit dieser Funktion können Sie verhindern, dass Kinder ohne die Fernbedienung Programmeplätze oder Einstellungen ändern.

Drücken Sie die Tasten ◀ und ▶, um die Funktion zu aktivieren oder zu deaktivieren.

Wenn „Aus“ aktiviert ist, ändert sich nichts an der Bedienung Ihres TV-Geräts. Wenn „Ein“ aktiviert ist, kann das Gerät nur mit der Fernbedienung bedient werden. In diesem Fall sind die Tasten im Bedienfeld (mit Ausnahme der Taste ) nicht aktiv.

Hintergr. blau

Sie können einstellen, dass das Gerät bei schwachem oder fehlendem Signal (auch von externen Geräten) automatisch ein blaues Bild anzeigt und den Ton stummschaltet.

Drücken Sie die Tasten ◀ und ▶, um die Funktion zu aktivieren oder zu deaktivieren.

PC-Einstellung

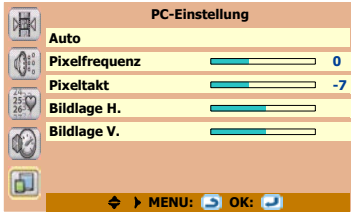

- Dieses Menu ist nur verfügbar, wenn ein PC-Bildschirm auf dem TV-Gerät angezeigt wird. Genauere Angaben zu PC-Anzeigen siehe „Als Computerbildschirm verwenden“ auf Seite 29.
 - Im Menu „PC-Einstellung“ wird die letzte Einstellung zu jedem Menüpunkt gespeichert.
-

Auto

Wenn Sie das Bild horizontal oder vertikal an eine unerwünschte Position schieben, richten Sie es mit dieser Funktion automatisch wieder richtig aus.

Drücken Sie auf die Taste BILD/OK, um die automatische Ausrichtung einzuleiten.

Pixelfrequenz

Diese Funktion korrigiert die Streifenbildung in pixelintensiven Präsentationen wie Kalkulationstabellen oder Textabschnitten in kleiner Schriftart.

Drücken Sie die Tasten ◀ und ▶, um den Wert einzustellen.

Pixeltakt

Das Taktsignal ist abhängig von Auflösung und Abtastrate des PC-Eingangssignals. Eventuell erscheint das Bild verschwommen oder rauscht. In solchen Fällen sorgt diese Funktion für ein klares Bild.

Drücken Sie die Tasten ◀ und ▶, um den Wert einzustellen.

Bildlage H.

Mit dieser Funktion verschieben Sie das Bild nach rechts oder links.

Drücken Sie die Tasten ◀ und ▶, um den Wert einzustellen.

Bildlage V.

Mit dieser Funktion verschieben Sie das Bild nach oben oder unten.

Drücken Sie die Tasten ◀ und ▶, um den Wert einzustellen.

Als Computerbildschirm verwenden

Dieses TV-Gerät kann als Computerbildschirm verwendet werden.

Anschluss an einen Computer

Verwenden Sie ein D-SUB-Kabel, um am TV-Gerät den PC-EIN RGB-Anschluss mit dem analogen RGB-Ausgang des Computers zu verbinden.

Wenn Sie den Ton des Computers hören möchten, verbinden Sie den PC-EIN AUDIO-Anschluss des TV-Geräts über ein Audiokabel mit dem Audioausgang des Computers.

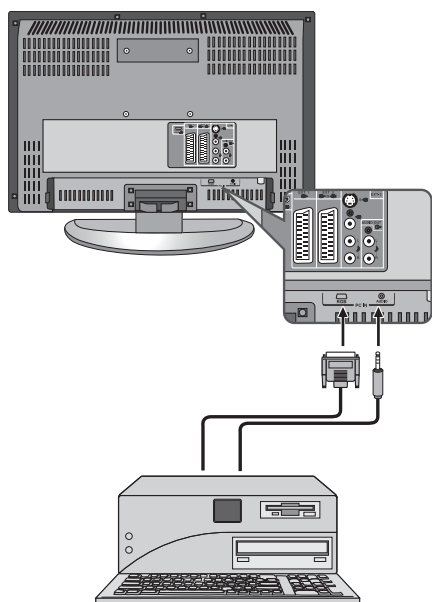

- Genaue Anweisungen zu den Anschlüssen am Computer entnehmen Sie bitte dem jeweiligen Computer-Handbuch.
- Die Stecker müssen beim Anschließen richtig ausgerichtet sein.
- Ziehen Sie die beiden Schrauben am Stecker fest, nachdem Sie das D-SUB-Kabel angeschlossen haben.

Bilder von einem Computer ansehen

Starten Sie den Computer, und drücken Sie dann die Taste „AV“, um „PC“ zu wählen.

Sie hören das Tonsignal des Computers, wenn dieser mit dem PC-EIN AUDIO-Anschluss verbunden ist.

Tabelle mit Signalen für alle Computer

Auflösung	Vertikal-frequenz (Hz)	Horizontal-frequenz (kHz)
720 × 400 (VGA70)	70,08	31,47
640 × 480 (VGA)	60	31,5
640 × 480 (VGA)	67	35
640 × 480 (VGA)	75	37,5
640 × 480 (VGA)	72,81	37,86
800 × 600 (SVGA)	56,25	35,16
800 × 600 (SVGA)	60,32	37,9
800 × 600 (SVGA)	75	46,9
800 × 600 (SVGA)	72,19	48,08
1024 × 768 (XGA)	60	48,4
1024 × 768 (XGA)	70	56,5
1024 × 768 (XGA)	75	60
1360 × 768 (WXGA)	60	47,7

* Es werden nur die oben genannten Formate unterstützt.

* Auch mit den oben genannten Formaten kann es je nach Qualität des Synchronsignals Probleme geben. Je nach Qualität werden einige Bilder unter Umständen nicht richtig angezeigt.

Was tun, wenn ein Bild nicht angezeigt wird?

Prüfen Sie die Aktualisierungsrate des Computers, und stellen Sie sie entsprechend den Werten in der Tabellen ein (siehe Bedienungsanleitung des Computers). Computer ohne eine kompatible Aktualisierungsrate können mit diesem Gerät nicht verwendet werden.

Weitere Vorbereitungen

Anschluss an externe Geräte

Schließen Sie das Gerät richtig an das TV-Gerät an.

Vor dem Anschließen

- Lesen Sie die Handbücher zu den Geräten. Je nach Gerät können die Anschlüsse von denen in der Abbildung abweichen. Die Geräteeinstellungen können sich je nach Anschlussmethode ändern.
- Schalten Sie alle beteiligten Geräte aus.
- Im Abschnitt „Spezifikationen“ auf Seite 35 finden Sie genaue Angaben zu den externen-Anschlüssen. Wenn Sie Geräte anschließen, die in der Zeichnung unten nicht berücksichtigt werden, siehe Tabelle, um den besten externen-Anschluss zu finden.
- Die Anschlusskabel werden nicht mitgeliefert.

■ PC anschließen

Genaue Angaben siehe „Anschluss an einen Computer“ auf Seite 29.

- ① Videorecorder (Composite-Signal)
- ② Videorecorder (Composite-Signal/S-VIDEO-Signal)
- ③ Decoder
- ④ DVD-Player (Composite-Signal/S-VIDEO-Signal)
- ⑤ DVD-Player (Composite-Signal/RGB-Signal)
- ⑥ DVD-Player (digitales Audio-/Videosegment; HDMI)
- ⑦ Videospiele (Composite-Signal/RGB-Signal)
- ⑧ Videospiele (Composite-Signal/S-VIDEO-Signal)
- ⑨ Kopfhörer
- ⑩ Camcorder (Composite-Signal/S-VIDEO-Signal)
- ⑪ SCART-Kabel
- ⑫ Audiokabel
- ⑬ Videokabel
- ⑭ S-VIDEO-Kabel
- ⑮ HDMI-Kabel

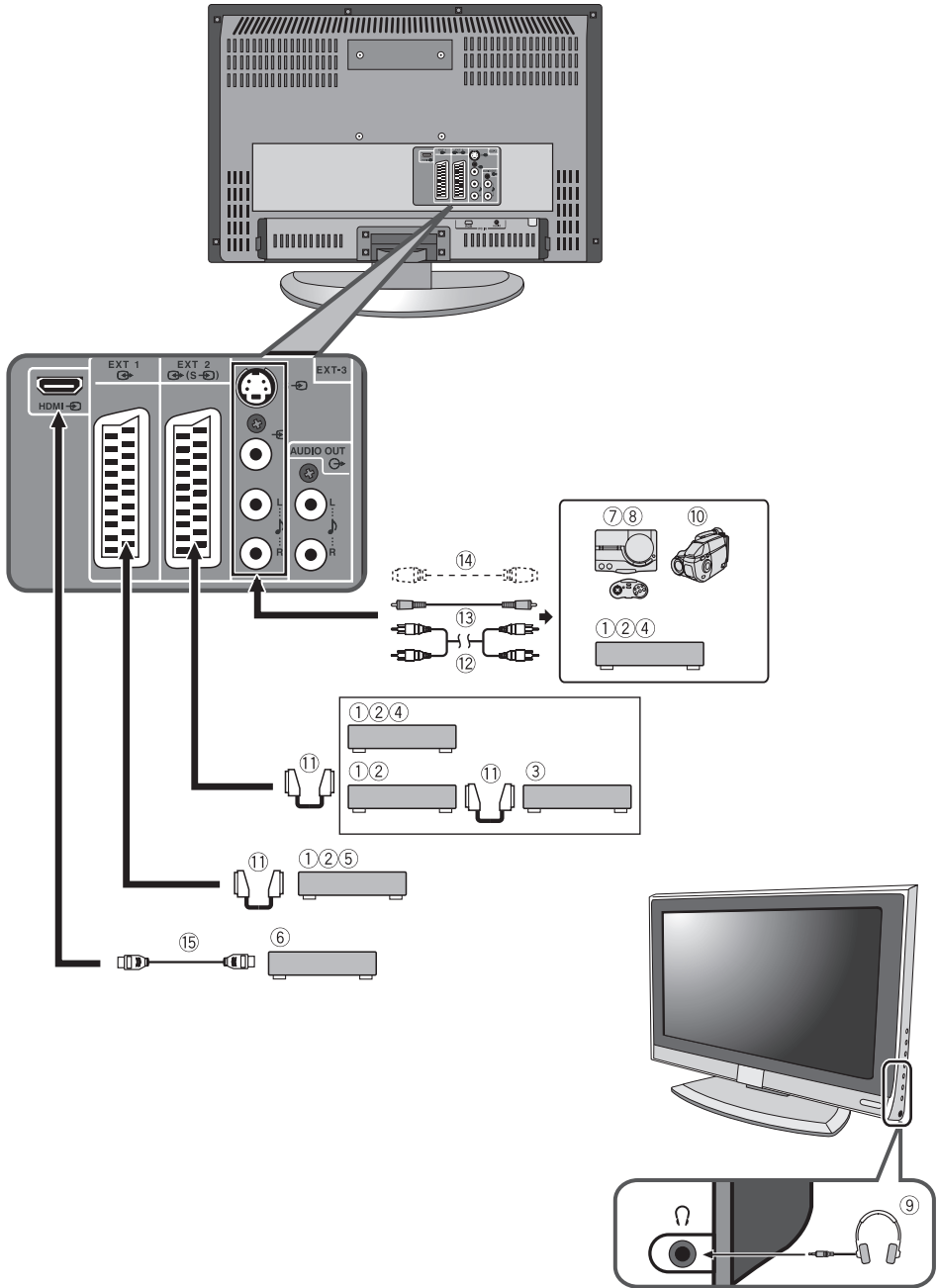

■ **Geräte, die das Composite-Signal ausgeben können (z. B. Videorecorder)**

Schließen Sie das Gerät an die Anschlüsse EXT-1, EXT-2 oder EXT-3  an.

■ **Geräte, die das S-VIDEO-Signal (Y/C-Signal) ausgeben können (z. B. S-VHS-Videorecorder)**

Schließen Sie das Gerät an die Anschlüsse EXT-2 oder EXT-3 **S**  an.

■ **Geräte, die das digitale Audio-/Videosignal (HDMI) ausgeben können (z. B. DVD-Spieler)**

Schließen Sie das Gerät an den Anschluss HDMI  an.

■ **Kopfhörer anschließen**

Schließen Sie die Kopfhörer mit einem kleinen Klinkenstecker (3,5 mm) an die Kopfhörerbuchse hinten am TV-Gerät an.

- Die Lautsprecher des TV-Geräts werden bei angeschlossenen Kopfhörern stummgeschaltet.

■ **TV-Ausgang am EXT-1-Anschluss**

Das Audio-/Videosignal eines laufenden TV-Kanals wird stets am EXT-1-Anschluss abgenommen.

- Wird eine Programmnummer (Pr.) geändert, so ändert sich auch das Ausgabesignal des TV-Geräts am EXT-1-Anschluss.
- Der Videotext kann nicht abgenommen werden.

■ **TV- und Videoausgang am EXT-2-Anschluss**

Das Audio-/Videosignal eines TV-Kanals wird am EXT-2-Anschluss abgenommen, wenn Signale an den Anschlüssen TV und EXT3-S eingehen.

Wenn ein Composite-Video-Signal an den Anschlüssen EXT-1 oder EXT-3  läuft, wird das Audio-/Videosignal auch am EXT-2-Anschluss abgenommen.

■ **Lautsprecher oder Verstärker anschließen**

Schließen Sie das Audiogerät an das TV-Gerät an, und orientieren Sie sich dabei an der Zeichnung unten.

Sie können den Fernsehton statt der eingebauten Lautsprecher über externe Frontlautsprecher hören.

Vor dem Anschließen

- Lesen Sie die Handbücher zu Verstärkern und Lautsprechern.
- Schalten Sie TV-Gerät und Verstärker aus.
- Hinweis: Die Anschlusskabel werden nicht geliefert.

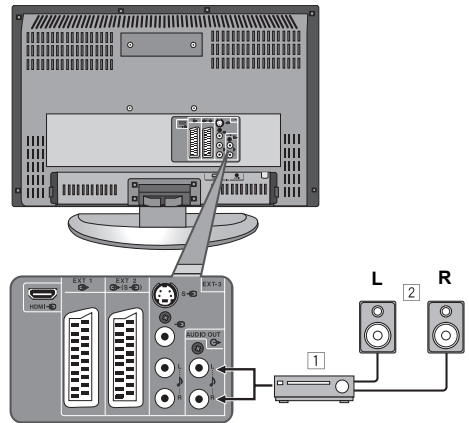

1 Verstärker
2 Externe Lautsprecher (magnetisch abgeschirmt)

- Das Ausgangssignal des AUDIO-AUS-Anschlusses wird durch angeschlossene Kopfhörer nicht stummgeschaltet. Das Audiosignal der Frontlautsprecher wird auch durch am TV-Gerät angeschlossene Kopfhörer nicht stummgeschaltet.
- Stellen Sie die Lautstärke der externen Lautsprecher am Verstärker ein.

Fehleranalyse

Wenn beim Gebrauch des TV-Geräts ein Problem auftaucht, lesen Sie bitte diesen Leitfaden zur Fehleranalyse, bevor Sie das Gerät zur Reparatur gegeben. Vielleicht können Sie das Problem selbstständig beheben. Wenn der Netzstecker beispielsweise nicht an der Steckdose angeschlossen ist oder ein Fehler an der TV-Antenne vorliegt, kann der Eindruck entstehen, dass das Problem beim Gerät liegt.

Wichtig:

- Dieser Leitfaden zur Fehleranalyse befasst sich ausschließlich mit Problemen, deren Ursachen nicht ohne Weiteres zu lokalisieren sind. Wenn Sie eine Frage zur Bedienung haben, lesen Sie die diesbezüglichen Seiten im Handbuch sorgfältig durch.
- Wenn die Tipps in diesem Leitfaden nicht zum erwünschten Erfolg führen, trennen Sie den Netzstecker vom Netz und lassen Sie Ihr TV-Gerät reparieren. Versuchen Sie nicht, das Gerät eigenmächtig zu reparieren, und bauen Sie die Rückwand nicht ab.

■ Das Gerät lässt sich nicht einschalten

- Ist der Netzstecker mit dem Stromnetz verbunden?
- Leuchtet die Netzleuchte? Wenn nicht, drücken Sie die Taste  am TV-Gerät.

■ Kein Bild oder kein Ton

- Läuft ein TV-Kanal mit sehr schlechtem Empfang? Wenn ja, wird die Funktion „Hintergr. blau“ aktiviert. Der Bildschirm wird blau, und der Ton wird stummgeschaltet. Wenn Sie den Kanal trotzdem sehen möchten, befolgen Sie die Anweisungen im Abschnitt „Hintergr. blau“ auf Seite 27, um die Einstellung der Funktion „Hintergr. blau“ auf „Aus“ umzuschalten.
- Wenn die Ton System-Einstellungen eines TV-Kanals falsch sind, kann dies den Ton blockieren. Befolgen Sie die Anweisungen im Abschnitt „Man. Programmierung“ auf Seite 23, um mit der Funktion „Man. Programmierung“ die Ton System-Einstellungen zu ändern.

■ Schlechte Bildqualität

- Wenn das Bild durch Rauschen („Schnee“) vollständig überdeckt wird, kann dies an der Antenne oder dem Antennenkabel liegen. Prüfen Sie, ob sich das Problem folgendermaßen erkennen lässt:
 - Sind TV-Gerät und Antenne richtig miteinander verbunden?
 - Ist das Antennenkabel beschädigt?
 - Ist die Antenne richtig ausgerichtet?
 - Ist die Antenne defekt?
- Wenn TV-Gerät oder Antenne durch andere Geräte gestört werden, können sich Streifen oder Rauschen im Bild bemerkbar machen. Entfernen Sie alle Geräte (Verstärker, PCs oder Haartrockner) vom TV-Gerät, die den Betrieb stören können. Verschieben Sie

das TV-Gerät. Wenn die Antenne durch einen Funkturm oder durch Hochspannungsleitungen gestört wird, wenden Sie sich bitte an Ihren Händler vor Ort.

- Wenn das TV-Gerät von Signalreflexionen aus Gebirgen oder von Gebäuden gestört wird, entstehen Bildüberlagerungen. Richten Sie die Antenne neu aus, oder ersetzen Sie sie durch ein Modell mit besserer Richtungsabhängigkeit.
- Stimmen Ihre Farbsystem-Einstellungen? Befolgen Sie die Anweisungen im Abschnitt „Farbsystem“ auf Seite 26, um die Probleme zu beheben.
- Stimmen die Einstellungen für Farbstärke und Helligkeit-1? Befolgen Sie die Anweisungen in den Abschnitten „Farbstärke“ und „Helligkeit-1“ auf Seite 20, um die Einstellungen zu berichtigen.
- Das Aufzeichnen von Videotext mit dem Videorecorder wird nicht empfohlen, da das Ergebnis fehlerhaft sein kann.
- Wenn Sie Bilder von handelsüblichen Videosoftware-Produkten oder Videos auf unsachgemäß bespielten Bändern ansehen, kann der obere Rand des Bildes verzerrt werden. Das liegt am Zustand des Videosignals. Das TV-Gerät ist nicht defekt.

■ Schlechte Tonqualität

- Stimmen die Einstellungen bei Tiefen und Höhen? Wenn nicht, befolgen Sie die Anweisungen in den Abschnitten „Tiefen“ und „Höhen“ auf Seite 22.
- Wenn ein TV-Kanal schlecht empfangen wird, leiden darunter auch der Stereo- und der Zweikanalton. Befolgen Sie in diesem Fall die Anweisungen im Abschnitt „Tonmodus“ auf Seite 22, um den Ton durch Umschalten auf Monoklang zu verbessern.

■ Das Gerät reagiert nicht auf die Fernbedienung

- Sind die Batterien der Fernbedienung leer? Befolgen Sie die Anweisungen im Abschnitt „Batterien in die Fernbedienung einsetzen“ auf Seite 7, und ersetzen Sie die Batterien.
- Haben Sie die Fernbedienung von der Seite oder von hinten auf das Gerät gerichtet, oder waren Sie über 7 m vom Gerät entfernt? Versuchen Sie es vor dem Gerät mit weniger als 7 m Abstand.
- Im Videotext funktionieren die Menüs nicht. Drücken Sie die Videotexttaste , um zur Fernsehsendung zurückzukehren. Öffnen Sie dann das Menu.
- Wenn das Gerät plötzlich nicht mehr reagiert, trennen Sie den Netzstecker vom Netz. Schließen Sie den Netzstecker wieder an, und schalten Sie das Gerät ein. Wenn das Gerät wieder normal funktioniert, liegt kein Schaden vor.

■ Andere Störungen

- Bei aktivierter Sleptimer-Funktion schaltet sich das TV-Gerät automatisch aus. Wenn sich das Gerät plötzlich automatisch abschaltet, drücken Sie auf die Standby-Taste , um es wieder einzuschalten. Wenn das Gerät wieder normal funktioniert, liegt kein Schaden vor.
- Wenn Sie das Programm wechseln, dauert es eine Weile, bis das Bild wieder sichtbar wird. Es liegt kein Fehler vor. Das Bild braucht eine kurze Zeit zur Stabilisierung, bis es angezeigt werden kann.
- Plötzliche Temperaturschwankungen können zu einem Knacken im Gehäuse des TV-Geräts führen. Bild und Ton sollten unverändert bleiben. Wenn bei laufendem Gerät häufig ein Knistern zu hören ist, kann das andere Ursachen haben. Bitten Sie Ihren Servicetechniker vorsichtshalber um eine Inspektion.

- Oberseite und Bildschirm des TV-Geräts können sich beim Gebrauch erwärmen. Dies hat jedoch keinerlei Einfluss auf den Betrieb. Die Lüftungsschlitze dürfen nicht bedeckt sein.
- Wenn das Bild instabil ist, kann es kurzzeitig weiß werden. Das geschieht, wenn das Signal fehlt, welches den Flüssigkristall steuert. Es liegt kein Fehler vor.
- Wenn ein Standbild über längere Zeit angezeigt wurde, kann auf dem Bildschirm für kurze Zeit ein schwaches Restbild bleiben, nachdem das Gerät abgeschaltet wurde oder wenn ein anderes Bild angezeigt wird. Es liegt kein Fehler vor. Das Bild verblasst schließlich.

Spezifikationen

Modell	LT-20BW7BW / LT-20BW7BE / LT-20BW7BN / LT-20BW7BS
Sendesysteme	BG, I, DK, L
Farbsysteme	PAL, SECAM • Die externen Anschlüsse unterstützen auch die Systeme NTSC3.58 und NTSC4.43
Kanäle und Frequenzen	47 - 862 MHz
Klang-Multiplexsysteme	NICAM (BG, I, DK, L) System, A2 (BG, DK) System
Videotextsysteme	TOP/FLOF (Fasttext)
Energiebedarf	220 - 240 V ~, 50/60 Hz
Leistungsaufnahme	70 W (Standby: < 1 W)
Bildschirmmaße	Sichtbereich 50,8 cm Bilddiagonale
Audioleistung	Nennleistung: 3 W + 3 W
Lautsprecher	2,5 cm, rund (2 x)
EXT-1-Anschluss	Euroanschluss (21-polig, SCART) • Videoeingang, Audioeingänge L/R und RGB-Eingänge • TV-Sendeausgänge (Video und Audio L/R)
EXT-2-Anschluss	Euroanschluss (21-polig, SCART) • Videoeingang, S-VIDEO (Y/C)-Eingang und AudioeingängeL/R • Video- und AudioausgängeL/R
EXT-3-Anschluss	RCA-Anschluss (Composite-Eingang) (3 x) S-VIDEO-Anschluss (1 x)
HDMI-Anschluss	HDMI-Anschluss (1 x) • Signale 480p, 576p, 720p und 1080i
AUDIO OUT (Audioausgang)-Anschluss	RCA-Anschluss (2 x) • Audioausgänge L/R • Ausgang 500 VRMS
PC-EINGANG-Anschluss	Analoger RGB D-SUB-Anschluss (15-polig) (1 x) • PC-Signal verfügbar. Siehe Seite 29 (genaue Angaben zu möglichen Eingangssignalen) Audio-Miniklinkenbuchse (3,5 mm, Stereo) für PC (1 x)
Kopfhörerbuchse	Miniklinkenbuchse (3,5 mm, Stereo)
Maße (B x H x T)	533 mm x 348 mm x 107 mm (nur TV-Gerät) 533 mm x 386 mm x 236 mm (mit Standfuß)
Gewicht	6,76 kg (nur TV-Gerät) 7,51 kg (mit Standfuß)
Zubehör	Fernbedienung (RM-C1514) (1 x) AA/R6-Trockenbatterie (2 x)

Bauart und Spezifikationen können ohne Ankündigung geändert werden.

Bilder, die auf diesem Bildschirm mit der ZOOM-Funktion angezeigt werden, dürfen ohne Zustimmung der jeweiligen Urheber der originalen Bildquellen nicht zu kommerziellen oder Vorführungszwecken an öffentlichen Orten (Cafes, Hotels usw.) genutzt werden, da dies eine Verletzung des Urheberrechts darstellt.

JVC



JVC