



# **COLOUR TELEVISION**

# **INSTRUCTIONS**

Thank you for buying this JVC colour television.  
To make sure you understand how to use your new TV, please read this manual thoroughly before you begin.

## *S series:*

- AV-21LS2**
- AV-21WS3**
- AV-25LS3**
- AV-29LS2**
- AV-29WS3**

## *X series:*

- AV-20NX3**

<b>S</b>	2
<b>Preparation</b>	3
1 Confirm which remote control you have ...	3
2 Insert the batteries into the remote control ...	3
3 Connecting the aerial and VCR .....	4
4 Connecting other devices .....	5
5 Connect the power cord to the AC outlet ...	5
6 Initial setting .....	6
<b>Basic operation</b>	7
<b>Remote control buttons and functions</b>	8
ECO SENSOR button .....	8
PICTURE MODE button .....	8
COLOUR SYSTEM button .....	8
SOUND SYSTEM button .....	8
I/II button .....	9
MUTING button .....	9
DISPLAY button .....	9
CINEMA SURROUND button .....	9
OFF TIMER button .....	10
CHANNEL SCAN button .....	10
RETURN + button .....	10
<b>Viewing &amp; latent programmes</b>	11

- AV-25LX3**
- AV-29LX2**
- AV-29WX3**

AUTO SHUTOFF .....	15
CHILD LOCK .....	15
BLUE BACK .....	15
VIDEO-2 SET .....	16
Picture Adjustments .....	16
Sound Adjustments .....	16
AI VOLUME .....	17
AUTO CH PRESET .....	17
MANUAL CH PRESET .....	18
SKIP .....	19
LANGUAGE .....	19
TEXT LANGUAGE .....	19
<b>TV buttons and parts</b>	20
<b>Using the buttons on the TV</b>	22
<b>Troubleshooting</b>	23
<b>Specifications</b>	Back cover

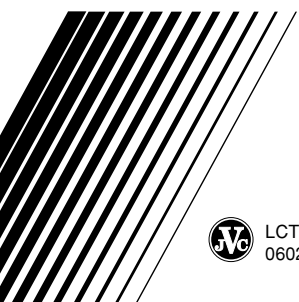

# Safety precautions

---

## WARNING

- To prevent fire or shock hazard, do not expose the TV to rain or moisture.

## CAUTION

- Operate only from the power source indicated on the rear of the TV.
- Avoid damaging the power cord and mains plug. When you unplug the TV, pull it out by the mains plug. Do not pull on the power cord.
- Never block or cover the cabinet openings for ventilation. Never install the TV where good ventilation is unattainable. When installing this TV, leave spaces for ventilation around the TV more than the minimum distances shown in the diagram.
- Do not allow objects or liquid into the cabinet openings.
- In the event of a fault, unplug the TV and call a service technician. Do not attempt to repair it by yourself or remove the rear cover.
- The surface of the TV screen is easily damaged. Be very careful with it when handling the TV. Should the TV screen become soiled, wipe it with a soft dry cloth. Never rub it forcefully. Never use any cleaner or detergent on it.
- When you don't use this TV for a long period of time, be sure to unplug it.

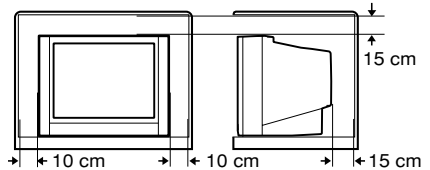

## WARNING

< AV-21WS3 and AV-21WX3 only >

A removable plastic cover is fixed to the television's front Audio/Video connector. To prevent this cover from being accidentally swallowed by babies or children, remove it from the television and store it in a safe place. If the cover is swallowed seek the advice of a doctor immediately.

# Preparation

## 1 Confirm which remote control you have

Your TV comes with one of the four remote controls shown below. Functions you can operate differ depending on the type of remote control.

<AV-21WS3/AV-25LS3  
/AV-29WS3>

<AV-20NX3/AV-21DX3  
/AV-21FX3/AV-21WX3  
/AV-25KX3/AV-25LX3  
AV-29WX3>

<AV-21LS2/AV-29LS2>

<AV-21LX2/AV-29LX2>

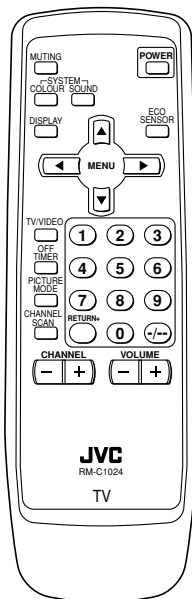
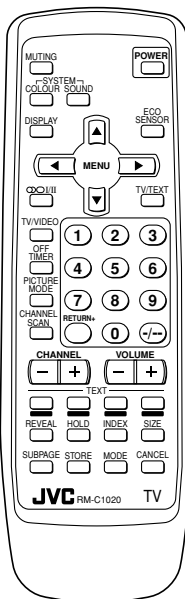
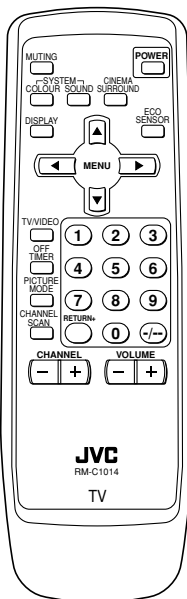
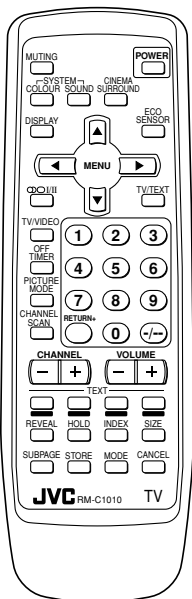

## 2 Insert the batteries into the remote control

Correctly insert two batteries, observing the  $\oplus$  and  $\ominus$  polarities and inserting the  $\ominus$  end first.

### CAUTION:

Follow the cautions printed on the batteries.

### Notes:

- Use AA/R6/UM-3 dry cell batteries.
- If the remote control does not work properly, fit new batteries.

The supplied batteries are for testing, not regular use.

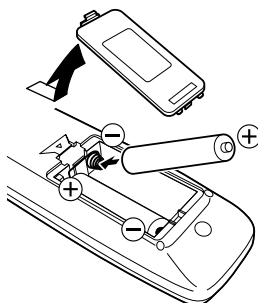

### 3 Connecting the aerial and VCR

- Read the manuals provided with the devices. Depending on the device, the connection method may be different from the diagrams. Also the device settings may need to change depending on the connection method.
- Turn off all the devices including the TV.
- Connecting cables are not supplied.
- When connecting monaural audio to the TV, use the L/MONO jack.
- If your TV has an S-connector, you can connect an S-VIDEO compatible device (such as an S-VHS VCR) to the S-connector with an S-VIDEO cable and enjoy the high quality picture of the S-VIDEO signal (Y/C signal). In that case, do not connect it to the TV with a video cable.
- If you connect the VCR to the TV only with an aerial cable, you should preset the video channel from the VCR to the AV channel (channel number 0) on this TV. See “MANUAL CH PRESET” on page 18 and preset it manually.

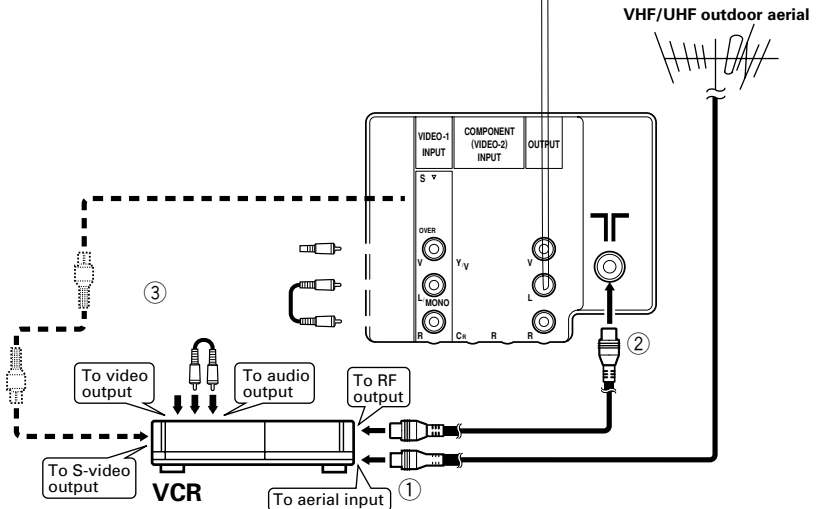
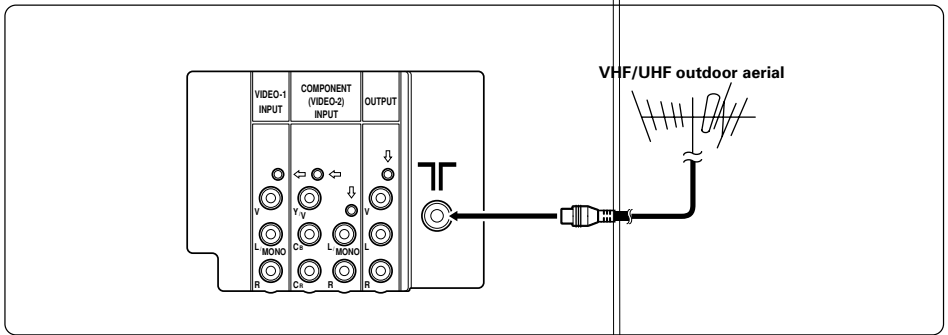

## 4 Connecting other devices

If you are not connecting any other devices, skip step 4 and perform step 5.

- Use the headphones with a stereo mini jack (3.5 mm in diameter). When you connect the headphones, the TV speakers go off.
- The OUTPUT terminal outputs the video and sound signals which you are viewing on the TV. You can dub them onto the VCR connected to the OUTPUT terminal.  
(The OUTPUT terminal cannot output teletext programmes, S-VIDEO signals or component video signals. Also it cannot output any signals when the TV is turned off.)
- Connect components outputting a component signal (Y/C<sub>B</sub>/C<sub>R</sub> signal), such as a DVD player, to the VIDEO-2 terminal, and set VIDEO-2 SET function to “COMPONENT”. (See page 16.)
- The following illustrations are for the AV-29LS2. Your TV’s front and rear pannels may not look exactly like the illustrations.

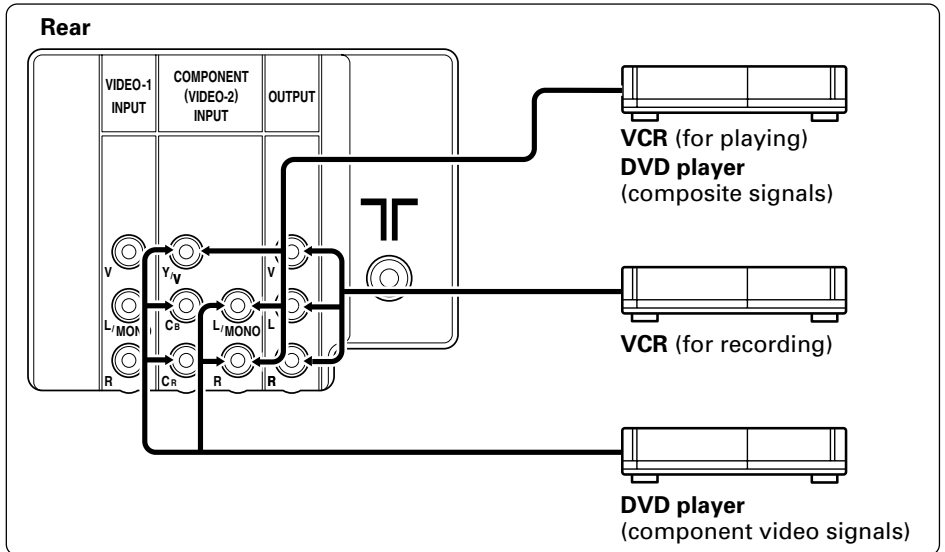
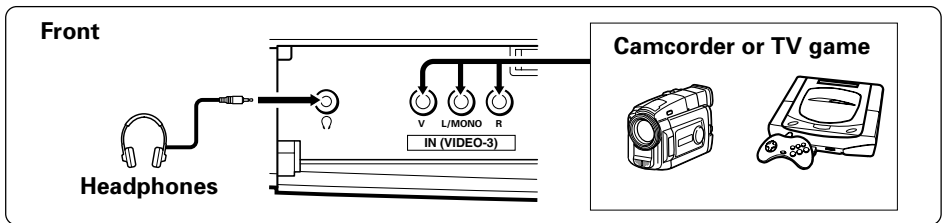

## 5 Connect the power cord to the AC outlet

Operate only from the power source indicated on the rear of the TV.

## 6 Initial setting

When the TV is first turned on, it enters the initial setting mode, and the JVC logo is displayed. Follow the instructions on the on-screen display to perform the initial settings.

### 1 Press the Main power button on the TV.

The POWER lamp lights. After the JVC logo has been displayed, the TV automatically switches to the language setting mode.

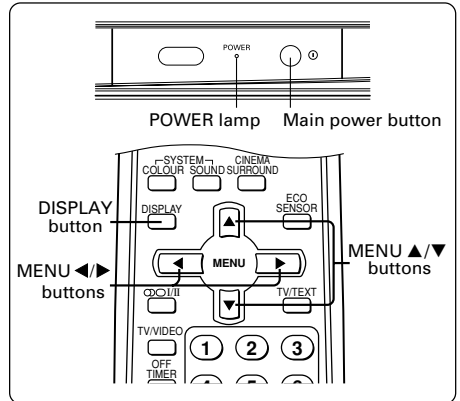
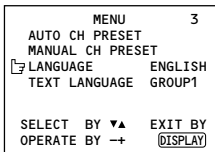

- The JVC logo does not appear if your TV has been turned on once before. In this case, use the LANGUAGE and AUTO CH PRESET functions to perform the initial settings. For details, see pages 17 and 19.

### 2 Press the MENU <math>\blacktriangleleft</math>/<math>\blacktriangleright</math> buttons to select language.

### 3 Press the MENU <math>\blacktriangleup</math>/<math>\blacktriangledown</math> buttons to select "AUTO CH PRESET".

### 4 Press the MENU <math>\blacktriangleleft</math>/<math>\blacktriangleright</math> buttons to start the AUTO CH PRESET function.

">>> ON SEARCH" is displayed on the screen.

When all the TV channels that can be received on your TV have been preset, the display goes out and the AUTO CH PRESET function operation is completed.

To stop the AUTO CH PRESET function, press the MENU <math>\blacktriangleleft</math>/<math>\blacktriangleright</math> buttons.

- If a TV channel you want to view is not set to the channel, set it with the MANUAL CH PRESET function. For details, see page 18.

**This completes initial setting.**

**Now you're ready to enjoy your JVC TV.**

# Basic operation

- The illustration below is for the remote control RM-C1010. Depending on the applicable models, the remote controls may not look exactly the same.

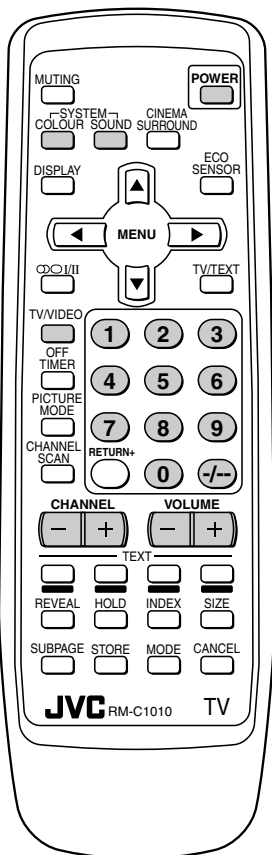

## 1 Press the POWER button to turn your TV on.

- If your TV does not turn on, press the Main power button on the TV then press the POWER button again.
- You can also turn on your TV by pressing any of the following buttons;
  - the CHANNEL +/- button
  - the Number buttons
  - the TV/VIDEO button

## 2 Select a channel.

- Press the CHANNEL +/- button.
  - Up/down selection cannot be selected for channels to which the SKIP has been set to "YES". See page 19.
- Press the Number buttons to enter the channel number.
  - If you want to enter a two-digit number, press the -/-- button to select the two digit mode "--", then enter the channel number.

## 3 Press the VOLUME +/- button to adjust the sound.

## 4 To turn your TV off, press the POWER button.

- We recommend that you press the Main power button on the TV to turn the main power off if you do not plan to use your TV for a long time or if you wish to save energy.

### If the picture is not clear:

Press the COLOUR SYSTEM button to select another colour system, see page 8.

### If the sound is not clear:

Press the SOUND SYSTEM button to select another sound system, see page 8.

### Viewing Images from an External Device:

Press the TV/VIDEO button to select the VIDEO mode.

- You can also use the INPUT function to select the VIDEO mode. For details, refer to page 14.

# Remote control buttons and functions

---

## **ECO SENSOR button**

---

You can adjust this TV so that the screen automatically adjusts to the optimum contrast according to the brightness of your room. This function reduces eye strain and the power consumption of this TV.

**Press this button to select the desired mode.**

### **DIGITAL ECO SENSOR DISPLAY:**

The ECO SENSOR function switches on. In this mode, the clover mark indicating the brightness of your room is displayed for



### ⊙⊙I/II button

---

< S series only >

You can select a sound setting for stereo broadcast programmes and bilingual programmes.

**Press this button to select a sound setting.**

- ⊙⊙ : Stereo sound
- I : Bilingual I (sub I) sound
- II : Bilingual II (sub II) sound
- ⊙ : Monaural sound

**MONO**: Cancels the multi-sound function, and the sound becomes monaural.

- If you have poor reception of a stereo broadcast, you can change from stereo sound (⊙⊙) to monaural sound (⊙) so that you can hear the broadcast more clearly and easily.
- If the multi-sound function cannot work normally due to poor signal quality, noise may be included in the sound, or the sound may change many times. If this happens, change the sound setting to MONO mode to cancel the multi-sound function.

### MUTING button

---

You can turn the sound off instantly.

**Press this button.**

To turn the sound on, press this button again.

### DISPLAY button

---

You can continuously display the current channel number or VIDEO mode on the screen.

**Press this button.**

To turn the display off, press this button again.

- When selecting a VIDEO mode with no signal, indication of the VIDEO mode becomes fixed on the screen.

### CINEMA SURROUND button

---

< AV-21LS2/AV-21LX2/AV-29LS2/  
AV-29LX2 does not included >

You can enjoy an enhanced sound for a wider audience by using CINEMA SURROUND function.

**Press this button to select one of the CINEMA SURROUND mode.**

#### HIGH/LOW:

When you listen to the stereo sound, please select HIGH mode or LOW mode. You can enjoy the sound for a wider audience similar to the experience at the theatre.

- In case that you setting up the CINEMA SURROUND function to HIGH mode, there may be slight volume distortion. In case that occurs, please switch the HIGH mode to LOW mode, the effect of CINEMA SURROUND functions will be less noticeable, however, the volume distortion will be corrected.

#### MONO SURROUND:

Select the MONO SURROUND mode, when you listen to the mono sound. You can enjoy the sound for a wider audience similar to stereo sound.

#### OFF:

The CINEMA SURROUND function switches off.

### **OFF TIMER button**

---

You can set the TV to automatically turn off after a set time.

**Press this button to select the period of time.**

- You can set the period of time to a maximum of 120 minutes in 10 minute increments.
- 1 minute before the OFF TIMER function turns off the TV, "GOOD NIGHT!" appears.

To display the remaining time, press this button once.

To cancel the OFF TIMER function, press this button to set the period of time to 0.

- The OFF TIMER function will not turn off the TV's main power.

### **CHANNEL SCAN button**

---

You can quickly view all TV channels programmes that you can view on your TV, and search for the programme you want to view.

#### **1 Press this button to start scanning TV channels.**

The TV channel programmes are each displayed for several seconds.

- The programmes of TV channels for which the SKIP function is set to "YES" are not displayed.

#### **2 When you find the programme you want to view, press this button again to stop scanning.**

### **RETURN + button**

---

You can set a channel you frequently view to the Return Channel and you can view that channel at any time with one-touch.

**To set the channel to the Return Channel:**

#### **1 Select the channel you want to set to the Return Channel.**

#### **2 Press this button and hold until the message "RETURN PLUS PROGRAMMED!" appears.**

- When you turn off the TV, the Return Channel setting is cancelled.

**To view the Return Channel:**

Press this button.

- You can view two channels (current channel and Return Channel) alternately by pressing this button.

**To cancel the Return Channel setting:**

Press this button and hold until the message "RETURN PLUS CANCELLED!" appears.

**If no channel is set to the Return Channel:**

You can view the channel selected right before the current channel by pressing this button.

# Viewing teletext programmes

< S series only >

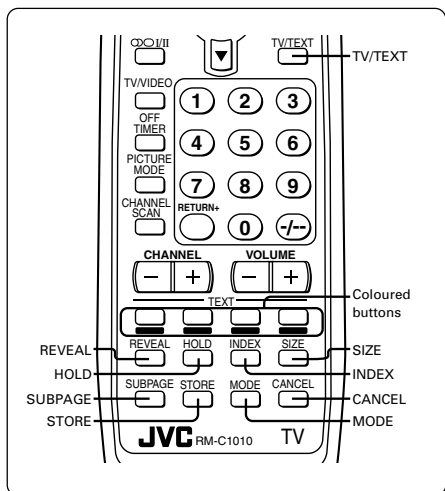

## Basic operation

- 1 Select a TV channel with a teletext programme.
- 2 Press the TV/TEXT button to change the TV mode to the teletext mode.

The mode cycles as follows.

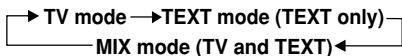

- 3 Select a teletext page by pressing the CHANNEL -/+ button, Number buttons or coloured buttons.

To return to the TV mode, press the TV/VIDEO button or the TV/TEXT button.

- If you have trouble receiving teletext broadcasts, consult your local dealer or the teletext station.
- If characters on a teletext programmes do not appear properly, change the TEXT LANGUAGE setting. For details, see "TEXT LANGUAGE" on page 19.

## Using the List Mode

You can store the numbers of your favourite teletext pages in the List mode and call them up quickly using the coloured buttons.

To store the page numbers:

- 1 Press the MODE button to engage the List mode.

The stored page numbers are displayed at the bottom of the screen.

- 2 Press a coloured button to select a position. Then press the Number buttons to enter the page number.

- 3 Press and hold down the STORE button.

The four page numbers blink white to indicate that they are stored in memory.

To call up a stored page:

- 1 Press the MODE button to engage the List mode.
- 2 Press a coloured button to which a page has been assigned.

To exit the List mode, press the MODE button again.

## **REVEAL**

---

Some teletext pages include hidden text (such as answers to a quiz). You can display the hidden text.

**Each time you press the REVEAL button, text is hidden or revealed.**

## **HOLD**

---

You can hold a teletext page on the screen for as long as you want, even while several other teletext pages are being received.

**Press the HOLD button.**

To cancel the HOLD function, press the HOLD button again.

## **CANCEL**

---

You can watch a TV programme even when in the teletext mode.

**1 Press the Number button to enter a page number, or press a coloured button.**

The TV starts searching for a teletext page.

**2 Press the CANCEL button.**

The TV programme appears.

When the TV finds the teletext page, its page number appears in the upper left of the screen.

**3 Press the CANCEL button to view the teletext page.**

- Pressing the CANCEL button cannot change the teletext mode to the TV mode.

## **INDEX**

---

You can return to the index page instantly.

**Press the INDEX button.**

**In the List mode:**

Returns to the page number displayed in the lower left area of the screen.

## **SUBPAGE**

---

Some teletext pages include sub-pages that are automatically displayed.

You can hold any sub-page, or view it at any time.

**1 Press the SUBPAGE button to operate the Sub-page function.**

**2 Press the Number buttons to enter a sub-page number.**

**Example:**

3rd sub-page → press 0, 0, 0 and 3.

- You can also select a sub-page by pressing the red or green button.

To cancel the Sub-page function, press the SUBPAGE button again.

## **SIZE**

---

You can double the height of the teletext display.

**Press the SIZE button.**

The teletext display changes cyclically.

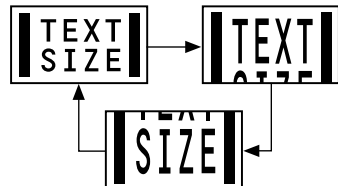

# Using the TV's menus

This TV has a number of functions you can operate using the menus. To use all your TV's functions fully, you need to understand how to use the menus.

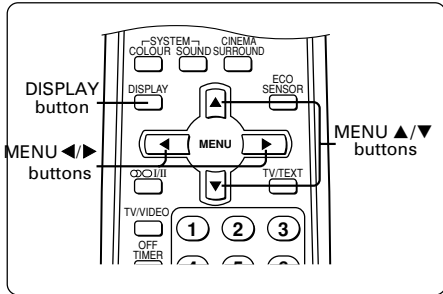

## 4 Press the MENU </> buttons to change function settings.

Example:

Changes the AUTO SHUTOFF setting.

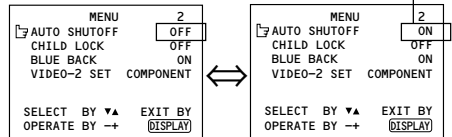

- With some functions, the operation method may differ.

## Basic operation

- 1 Press the MENU <▲/> buttons.  
One of the 5 menus is displayed.

The icon  on the left indicates the currently selected function.

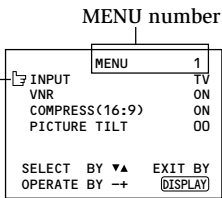

- 2 Repeatedly press the MENU <▲/> buttons to display a desired menu.

- If you hold down the <▼> button, the next menu is displayed.
- If the selected function is on the first line, pressing the <▲> button displays the preceding menu.

- 3 Repeatedly press the MENU <▲/> buttons to select a desired function.

- 5 Press the DISPLAY button to turn the display off.

- To operate a menu using the buttons on the front panel of the TV, refer to "Operating menus" on page 22.

## INPUT

You can view images from VCRs or other devices connected to your TV.

- 1 Press **MENU ▲/▼** to display the "MENU 1" menu, then select "INPUT".

MENU		1
INPUT		TV
VNR		ON
COMPRESS(16:9)		ON
PICTURE TILT		00
SELECT BY ▼▲		EXIT BY
OPERATE BY →←		<b>DISPLAY</b>

- 2 Press **MENU ◀/▶** to select the VIDEO mode.

TV mode changes to VIDEO mode.

## PICTURE TILT

< AV-29 models only >

There are cases where the Earth's magnetic force may make the picture tilt. If this happens, you can correct the picture tilt.

- 1 Press **MENU ▲/▼** to display the "MENU 1" menu, then select "PICTURE TILT".

MENU		1
INPUT		TV
VNR		ON
COMPRESS(16:9)		ON
PICTURE TILT		00
SELECT BY ▼▲		EXIT BY
OPERATE BY →←		<b>DISPLAY</b>

- 2 Continue pressing **MENU ◀/▶** until the picture becomes level.

## VNR

You can reduce picture noise.

- 1 Press **MENU ▲/▼** to display the "MENU 1" menu, then select "VNR".

MENU		1
INPUT		TV
VNR		ON
COMPRESS(16:9)		ON
PICTURE TILT		00
SELECT BY ▼▲		EXIT BY
OPERATE BY →←		<b>DISPLAY</b>

- 2 Press **MENU ◀/▶** to select "ON".

To cancel the VNR function, select "OFF".

## COMPRESS (16:9)

This function converts a normal picture (4:3 aspect ratio) into a wide picture (16:9 aspect ratio).

Use for pictures with a 16:9 aspect ratio that have been squeezed into a normal picture (4:3 aspect ratio), to restore their original dimensions.

- 1 Press **MENU ▲/▼** to display the "MENU 1" menu, then select "COMPRESS (16:9)".

MENU		1
INPUT		TV
VNR		ON
COMPRESS(16:9)		ON
PICTURE TILT		00
SELECT BY ▼▲		EXIT BY
OPERATE BY →←		<b>DISPLAY</b>

- 2 Press **MENU ◀/▶** to select "ON".

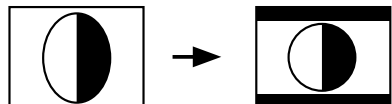

To cancel the COMPRESS (16:9) function, select "OFF".

## AUTO SHUTOFF

You can set your TV to turn off if no signals are received for about 15 minutes or longer after the end of a broadcast.

- 1 Press **MENU ▲/▼** to display the "MENU 2" menu, then select "AUTO SHUTOFF".

MENU	2
☐ AUTO SHUTOFF	ON
CHILD LOCK	ON
BLUE BACK	ON
VIDEO-2 SET	COMPONENT
SELECT BY ▼▲	EXIT BY
OPERATE BY →←	Ⓜ DISPLAY

- 2 Press **MENU ◀/▶** to select "ON".

To cancel the AUTO SHUTOFF function, select "OFF".

- The AUTO SHUTOFF function does not turn off the TV's main power.
- The AUTO SHUTOFF will not work for a VIDEO mode.

## CHILD LOCK

You can disable the front control buttons of the TV.

When this function is set to "ON", the TV can be operated using only the remote control.

Use this function to prevent children from operating the TV without parental consent.

- 1 Press **MENU ▲/▼** to display the "MENU 2" menu, then select "CHILD LOCK".

MENU	2
AUTO SHUTOFF	ON
☐ CHILD LOCK	ON
BLUE BACK	ON
VIDEO-2 SET	COMPONENT
SELECT BY ▼▲	EXIT BY
OPERATE BY →←	Ⓜ DISPLAY

- 2 Press **MENU ◀/▶** to select "ON".

To cancel the CHILD LOCK function, select "OFF".

- The CHILD LOCK function is canceled when you turn the power off.

## BLUE BACK

You can mute the sound and change the picture into a blue screen while no signals are received by the TV, or when the signals are unstable.

- 1 Press **MENU ▲/▼** to display the "MENU 2" menu, then select "BLUE BACK".

MENU	2
AUTO SHUTOFF	ON
CHILD LOCK	ON
☐ BLUE BACK	ON
VIDEO-2 SET	COMPONENT
SELECT BY ▼▲	EXIT BY
OPERATE BY →←	Ⓜ DISPLAY

- 2 Press **MENU ◀/▶** to select "ON".

To cancel the BLUE BACK function, select "OFF".

- To view a broadcast even when the reception signal is poor, set the BLUE BACK function to "OFF".
- Even when the BLUE BACK function is set to "OFF", the sound may not be audible.

## VIDEO-2 SET

Set the VIDEO-2 SET correctly according to the video signal input from the external device connected to the VIDEO-2 terminal. If this setting is incorrect, images will not be displayed.

- 1 Press MENU ▲/▼ to display the "MENU 2" menu, then select "VIDEO-2 SET".

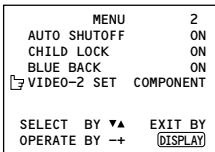

- 2 Set the VIDEO-2 SET according to the video signal input from the VIDEO-2 terminal.

If a normal video signal (composite video signal) is input:

Press the MENU ◀/▶ buttons to select "VIDEO".

If a component video signal (Y/C<sub>B</sub>/C<sub>R</sub> signals) is input:

Press the MENU ◀/▶ buttons to select "COMPONENT".

## Picture Adjustments

You can adjust the picture as you like.

- 1 Press MENU ▲/▼ to display the "MENU 4" menu.

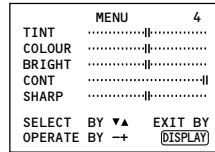

- 2 Press MENU ▲/▼ to select an item and press MENU ◀/▶ to adjust it.

**TINT\*** - : Reddish + : Greenish  
**COLOUR** - : Lighter + : Deeper  
**BRIGHT** - : Darker + : Brighter  
**CONT** - : Lower + : Higher  
**SHARP** - : Softer + : Sharper

\* TINT (tint) is displayed only when viewing images from NTSC3.58 or NTSC4.43 colour systems.

## Sound Adjustments

You can adjust the sound as you like.

- 1 Press MENU ▲/▼ to display the "MENU 5" menu.

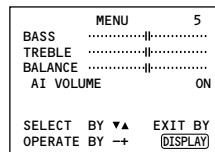

- 2 Press MENU ▲/▼ to select an item and press MENU ◀/▶ to adjust it.

**BASS** - : Weaker + : Stronger  
**TREBLE** - : Weaker + : Stronger  
**BALANCE** - : Left + : Right



## AI VOLUME

You can prevent the sudden increase or decrease of volume that occurs when changing channels or switching VIDEO modes.

- 1 Press MENU ▲/▼ to display the "MENU 5" menu, then select "AI VOLUME".

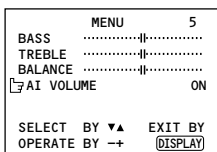

- 2 Press MENU ◀/▶ to select "ON".

To cancel the AI VOLUME function, select "OFF".

- The AI VOLUME function may not operate as expected if the sound input level from a broadcast station (or video software) is extremely low.
- The AI VOLUME function for TV mode and VIDEO mode can be set separately. For example, you can set it to be off in TV mode and on in VIDEO mode. If you set the AI VOLUME function while viewing a TV channel, the setting is registered as the setting for TV mode. If you set the AI VOLUME function while viewing images from a VIDEO terminal, the setting is registered as the setting for VIDEO mode.

## AUTO CH PRESET

You can automatically preset all TV channels that can be received by your TV to channels.

- 1 Press MENU ▲/▼ to display the "MENU 3" menu, then select "AUTO CH PRESET".

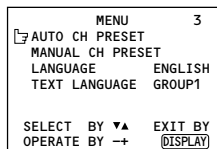

- 2 Press MENU ◀/▶ to start the AUTO CH PRESET function.

">>> ON SEARCH" is displayed on the screen.

When all the TV channels that can be received on your TV have been preset, the display goes out and the AUTO CH PRESET function operation is completed.

### To stop the AUTO CH PRESET:

Press the MENU ◀/▶ button.

- The AUTO CH PRESET function does not preset a TV channel to the AV channel (channel number 0).
- If the TV cannot preset the TV channel you want to view, preset it manually. For details, see "MANUAL CH PRESET" on page 18.

## MANUAL CH PRESET

You can manually preset desired TV channels to desired channels.

- 1 Press MENU ▲/▼ to display the "MENU 3" menu, then select "MANUAL CH PRESET".

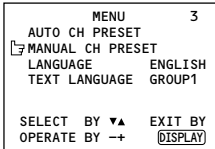

- 2 Press MENU ◀/▶.

The sub-menu is displayed.

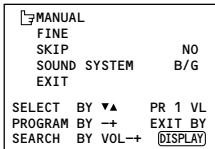

- The channel number is displayed as a PR number. For example, channel 1 will be displayed as PR 1. However, the AV channel will be displayed as AV.

- 3 Press MENU ◀/▶ to select the channel number.

- 4 Press VOLUME -/+ to start searching for the TV channel.

">>>" or "<<<" is displayed on the screen.

When the TV finds a TV channel, the ">>>" or "<<<" display goes out, and the TV channel is preset to the currently selected channel number.

- If the TV channel you want to preset is not displayed, repeat step 4 until the TV finds the TV channel you want to preset.
- To stop the MANUAL CH PRESET function, press any button other than the VOLUME -/+ button.

If the picture is not clear:  
Fine-tune the TV channel.

- 1 Press MENU ▲/▼ to select "FINE".

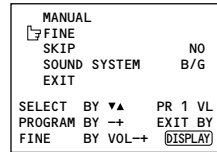

- 2 Hold VOLUME -/+ down to fine-tune the TV channel so that the best image is displayed on screen.

">" or "<" indicates that the TV is fine-tuning the TV channel.

If the sound is not clear:

- 1 Press MENU ▲/▼ to select "SOUND SYSTEM".

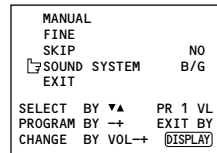

- 2 Press VOLUME -/+ to select the appropriate sound system.

- For the sound systems in each country or region, refer to the table "Broadcasting systems" on the back cover.

- 5 Press MENU ▲/▼ to select "MANUAL".

- 6 Repeat steps 3 to 5 if you want to preset another TV channel to a channel.

## SKIP

You can set undesired channels to be skipped. Channels set to be skipped cannot be selected by the CHANNEL  $-/+$  buttons nor the CHANNEL SCAN button.

- Channels to which TV channels have not been preset are automatically set to be skipped.

**1 Press MENU  $\blacktriangle/\blacktriangledown$  to display the "MENU 3" menu, then select "MANUAL CH PRESET".**

**2 Press MENU  $\blacktriangle/\blacktriangledown$ .**

The sub-menu is displayed.

**3 Press MENU  $\blacktriangle/\blacktriangledown$  to select "SKIP".**

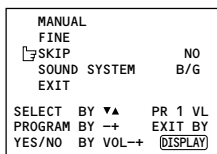

**4 Press MENU  $\blacktriangle/\blacktriangledown$  to select the channel you want to skip.**

**5 Press VOLUME  $-/+$  to select "YES".**

The channel is set to be skipped. To cancel the SKIP function, select "NO".

**6 Repeat steps 4 and 5 if you want to set another channel to skip.**

## LANGUAGE

You can select the language for the on-screen display.

**1 Press MENU  $\blacktriangle/\blacktriangledown$  to display the "MENU 3" menu, then select "LANGUAGE".**

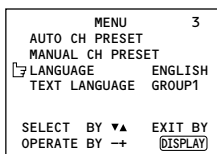

**2 Press MENU  $\blacktriangle/\blacktriangledown$  to select language.**

The on-screen display indications are in the selected language.

## TEXT LANGUAGE

< S series only >

You can select one of 5 teletext language groups. Set the teletext language group that corresponds to the language of the teletext programme that you want to watch.

**1 Press MENU  $\blacktriangle/\blacktriangledown$  to display the "MENU 3" menu, then select "TEXT LANGUAGE".**

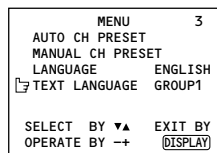

**2 Press MENU  $\blacktriangle/\blacktriangledown$  to select a group.**

Group	languages
Group 1	English, German, Swedish / Finnish / Danish / Hungarian, Italian, French, Spanish / Portuguese, Turkish
Group 2	Polish, German, Estonian, Slovenian, Czech / Slovakian, Rumanian
Group 3	Polish, German, Estonian, Lettish, Russian, Ukrainian
Group 4	English, French, Turkish, Arabic
Group 5	English, French, Turkish, Farsi

- This TV is WST Level 1.0 compatible. Depending on the broadcast, the language set may not display properly.

# TV buttons and parts

## Front

< AV-29WS3/AV-29WX3 >

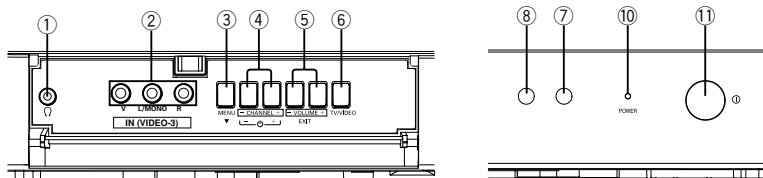

< AV-29LS2/AV-29LX2 >

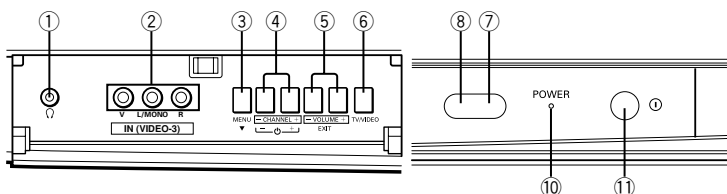

< AV-25KX3 >

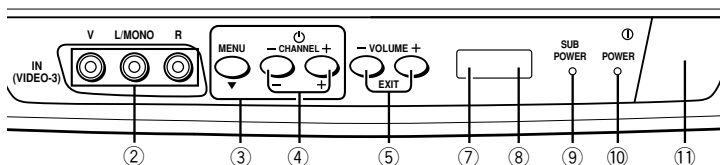

< AV-21WS3/AV-21WX3 >

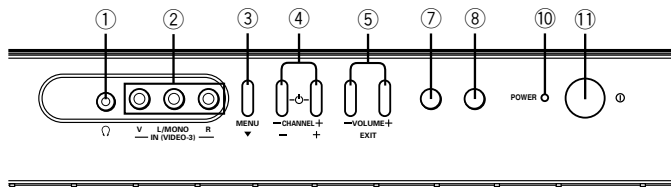

< AV-21LS2/AV21LX2/AV-25LS3/AV-25LX3 >

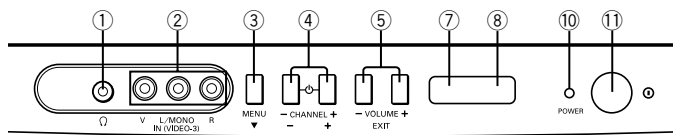

# TV buttons and parts

< AV-21DX3 >

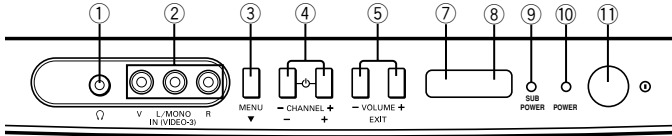

< AV-20NX3/AV-21FX3 >

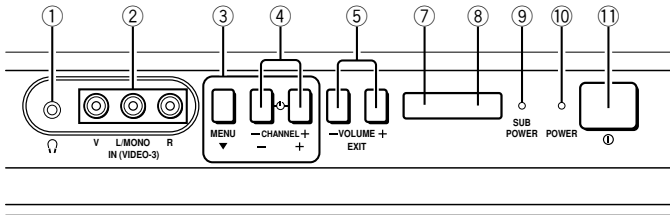

- |                       |                         |
|-----------------------|-------------------------|
| ① Headphone jack      | ⑦ ECO sensor            |
| ② VIDEO-3 terminal    | ⑧ Remote control sensor |
| ③ MENU button         | ⑨ SUB POWER lamp        |
| ④ CHANNEL +/- buttons | ⑩ POWER lamp            |
| ⑤ VOLUME +/- buttons  | ⑪ Main power button     |
| ⑥ TV/VIDEO button     |                         |

For AV-25KX3/AV-21DX3/AV-21FX3/AV-20NX3:  
 When the main power is switched on, the POWER lamp turns red.  
 When the TV is turned on (the sub power is on), the SUB POWER lamp turns green.

## Rear

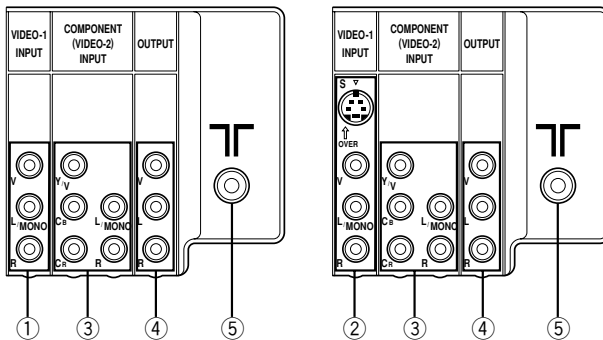

- |                                      |                   |
|--------------------------------------|-------------------|
| ① VIDEO-1 INPUT terminal             | ④ OUTPUT terminal |
| ② S/VIDEO-1 INPUT terminal           | ⑤ Aerial socket   |
| ③ COMPONENT (VIDEO-2) INPUT terminal |                   |

# Using the buttons on the TV

---

## Basic operation

- Check to make sure the CHILD LOCK function is set to “OFF”. When the CHILD LOCK function is set to “ON”, the TV cannot be operated using the front control buttons. For details, see “CHILD LOCK” on page 15.

- 1 Press CHANNEL  $-/+$  to turn the TV on from standby mode.
- 2 Press CHANNEL  $-/+$  to select a channel.
- 3 Press VOLUME  $-/+$  to adjust the volume.
- 4 To turn your TV off, press the Main power button to turn off the TV's main power.

### To change the TV mode to the VIDEO mode:

- Press the TV/VIDEO button if the TV has one. See page 7.
- If the TV has no TV/VIDEO button, select the VIDEO mode with the INPUT function in “MENU 1”.

## Operating menus

You can operate functions in menus using the front control buttons on the TV.

- 1 Press MENU  $\blacktriangledown$  to display a menu.
- 2 Press MENU  $\blacktriangledown$  repeatedly to display the menu you want to use.
- 3 Press MENU  $\blacktriangledown$  to select the desired function or item.
- 4 Press MENU  $-/+$  or VOLUME  $-/+$  to carry out the desired operation.  
For details, see the description for each function.
- 5 Press VOLUME  $-/+$  to turn the menu display off.

### To turn the sub-menu display off:

- 1 Press MENU  $\blacktriangledown$  to select “EXIT”.

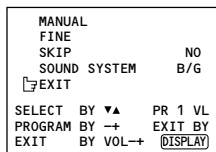

- 2 Press VOLUME  $-/+$  to turn the display off.

# Troubleshooting

---

If there is no picture or the TV does not operate normally, make sure the problem isn't due to the reasons indicated below.

If the problem persists even after taking the measures indicated, please contact a service technician.

## **Cannot turn the TV on**

---

- Press the Main power button on the TV.
- Connect the power cord to the AC outlet.

## **The screen turns blue**

---

- Is the BLUE BACK function on? (see page 15.)

## **Remote control inoperable**

---

- Replace the batteries. (see page 3.)

## **Buttons on front of the TV do not work**

---

- Switch the CHILD LOCK function off. (see page 15.)

## **TV does not respond immediately**

---

- Press the main power button on the TV to turn off the main power. Press the main power button again to turn on the TV. If the TV returns to a normal state, operation is normal.

## **The TV turns off suddenly**

---

- Is the OFF TIMER function set to operate? (see page 10.)
- Is the AUTO SHUTOFF function on? (see page 15.)

## **Poor sound**

---

- Press the SOUND SYSTEM button to select another sound system. (see page 8.)
- Adjust the sound settings. (see page 16.)

< S series only >

- If there is noise during mono sound output, press the  button to select "MONO". (see page 9.)

## **Poor picture**

---

- Press the COLOUR SYSTEM button to select another colour system. (see page 8.)
- Adjust the picture settings. (see page 16.)
- Is a component signal output device, such as a DVD player, connected correctly? (see page 5.)
- Is the VIDEO-2 SET function setting correct? (see page 16.)
- If noise (snow) totally blocks out the picture, check the following.
  - Have the TV and aerial been connected properly?
  - Has the aerial cable been damaged?
  - Is the aerial pointing in the right direction?
  - Is the aerial itself faulty?
- If the TV or aerial suffer interference from other equipment, stripes or noise may appear in the picture. Move any equipment which can cause interference away from the TV.
- If the TV or aerial suffer interference from signals reflecting from mountains or buildings, double-pictures (ghosting) will occur. Change the aerial's direction or replace it with an aerial with better directionality.
- When a white and bright still image (such as a white dress) is displayed on the screen, the white part may look as if it is coloured. When the image disappears from the screen, the unnatural colours will also disappear.

## **The picture is tilted**

---

< AV-29 models only >

- A picture may be tilted due to the influence of the earth's magnetism. In this case, use the PICTURE TILT function to adjust the tilt. (see page 14.)

# Specifications

## TV RF systems

B, G, I, D, K, K1, M

## Colour systems

PAL, SECAM, NTSC 3.58 MHz, NTSC 4.43 MHz

## Receiving channels

VHF low channel (VL), VHF high channel (VH), UHF channel (U)  
Receives cable channels in mid band, super band and hyper band.

## External input / output

VIDEO-1: VIDEO input, AUDIO L/R input,  
(If your TV has a S-connector ; S-video input)  
VIDEO-2/COMPONENT: VIDEO input, AUDIO L/R input,  
COMPONENT VIDEO (Y/Cb/CR) input  
VIDEO-3: VIDEO input, AUDIO L/R input  
OUTPUT: VIDEO output , AUDIO L/R output  
Headphone jack: stereo mini jack (3.5 mm diameter)

## Teletext system < S series only >

FLOF (Fastext), WST (World Standard Text)

## Language displayed by teletext < S series only >

Please see the table in the description "TEXT LANGUAGE" on page 19.

## Sound-multiplex systems < S series only >

A2 or NICAM (B/G, I, DK)

**Design and specifications subject to change without notice.**

## Broadcasting systems

Area	Country or Region	System	
		Colour	Sound
Asia, Middle East	Bahrain, Kuwait, Oman, Qatar, United Arab Emirates, Yemen, etc. Indonesia, Malaysia, Singapore, Thailand, India, etc.	PAL	B/G
	China, Vietnam, etc.	PAL	D/K
	Hong Kong, etc.	PAL	I
	Islamic Republic of Iran, Lebanon, Saudi Arabia, etc.	SECAM	B/G
	Philippines, Taiwan, Myanmar, etc.	NTSC	M
Europe	Russia, etc.	SECAM	D/K
	Czech Republic, Poland, etc.	PAL	D/K
	Germany, Holland, Belgium, etc.	PAL	B/G
	UK, etc.	PAL	I
Oceania	Australia, New Zealand, etc.	PAL	B/G
Africa	Republic of South Africa, etc.	PAL	I
	Nigeria, etc.	PAL	B/G
	Egypt, Morocco, etc.	SECAM	B/G





# **COLOUR TELEVISION**

# **INSTRUCTIONS**

Thank you for buying this JVC colour television.  
To make sure you understand how to use your new TV, please read this manual thoroughly before you begin.

- AV-2168TEE**
- AV-2178TEE**
- AV-2555TEE**
- AV-2568TEE**
- AV-2968TEE**
- AV-2978TEE**

<b>Contents</b>	
<b>Safety precautions</b>	<b>2</b>
<b>Preparation</b>	<b>3</b>
1 Confirm which remote control you have ...	3
2 Insert the batteries into the remote control ...	3
3 Connecting the aerial and VCR .....	4
4 Connecting other devices .....	5
5 Connect the power cord to the AC outlet ...	5
6 Initial setting .....	6
<b>Basic operation</b>	<b>7</b>
<b>Remote control buttons and functions</b>	<b>8</b>
ECO SENSOR button .....	8
PICTURE MODE button .....	8
COLOUR SYSTEM button .....	8
SOUND SYSTEM button .....	8
CINEMA SURROUND button .....	9
MUTING button .....	9
DISPLAY button .....	9
OFF TIMER button .....	9
RETURN + button .....	10
CHANNEL SCAN button .....	10
<b>Viewing teletext programmes</b>	<b>11, 12</b>
<b>Using the TV's menus</b>	<b>13</b>
Basic operation .....	13
INPUT .....	14
PICTURE TILT .....	14
VNR .....	14
COMPRESS (16:9) .....	14
AUTO SHUTOFF .....	15
CHILD LOCK .....	15
BLUE BACK .....	15
VIDEO-2 SET .....	16
Picture Adjustments .....	16
Sound Adjustments .....	16
AI VOLUME .....	17
AUTO CH PRESET .....	17
MANUAL CH PRESET .....	18
SKIP .....	19
LANGUAGE .....	19
TEXT LANGUAGE .....	19
<b>TV buttons and parts</b>	<b>20</b>
<b>Using the buttons on the TV</b>	<b>22</b>
<b>Troubleshooting</b>	<b>23</b>
<b>Specifications</b>	<b>24</b>



# Safety precautions

---

## WARNING

- To prevent fire or shock hazard, do not expose the TV to rain or moisture.

## CAUTION

- Operate only from the power source indicated on the rear of the TV.
- Avoid damaging the power cord and mains plug. When you unplug the TV, pull it out by the mains plug. Do not pull on the power cord.
- Never block or cover the cabinet openings for ventilation. Never install the TV where good ventilation is unattainable. When installing this TV, leave spaces for ventilation around the TV more than the minimum distances shown in the diagram.
- Do not allow objects or liquid into the cabinet openings.
- In the event of a fault, unplug the TV and call a service technician. Do not attempt to repair it by yourself or remove the rear cover.
- The surface of the TV screen is easily damaged. Be very careful with it when handling the TV. Should the TV screen become soiled, wipe it with a soft dry cloth. Never rub it forcefully. Never use any cleaner or detergent on it.
- When you don't use this TV for a long period of time, be sure to unplug it.

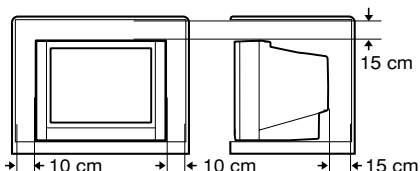

## WARNING

< AV-2178TEE only >

- A removable plastic cover is fixed to the television's front Audio/Video connector. To prevent this cover from being accidentally swallowed by babies or children, remove it from the television and store it in a safe place. If the cover is swallowed seek the advice of a doctor immediately.

# Preparation

## 1 Confirm which remote control you have

Your TV comes with one of the two remote controls shown below. Functions you can operate differ depending on the type of remote control.

<AV-2178TEE/AV-2555TEE/  
AV-2568TEE/AV-2978TEE>

<AV-2168TEE/AV-2968TEE>

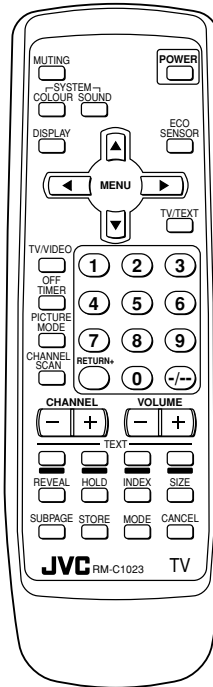
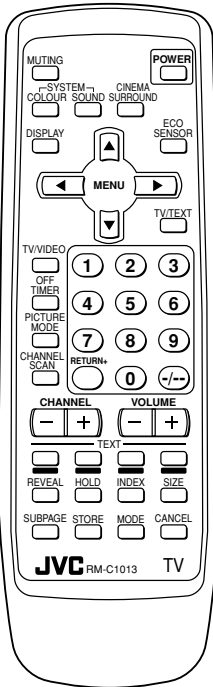

## 2 Insert the batteries into the remote control

Correctly insert two batteries, observing the ⊕ and ⊖ polarities and inserting the ⊖ end first.

### CAUTION:

Follow the cautions printed on the batteries.

### Notes:

- Use AA/R6/UM-3 dry cell batteries.
- If the remote control does not work properly, fit new batteries.  
The supplied batteries are for testing, not regular use.

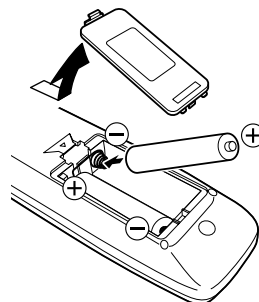

## Preparation

### 3 Connecting the aerial and VCR

- Read the manuals provided with the devices. Depending on the device, the connection method may be different from the diagrams. Also the device settings may need to change depending on the connection method.
- Turn off all the devices including the TV.
- Connecting cables are not supplied.
- When connecting monaural audio to the TV, use the L/MONO jack.
- If you connect the VCR to the TV only with an aerial cable, you should preset the video channel from the VCR to the AV channel (channel number 0) on this TV. See “MANUAL CH PRESET” on page 18 and preset it manually.

#### Connecting the aerial

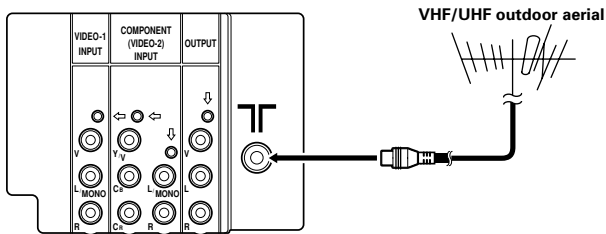

#### Connecting the aerial and VCR

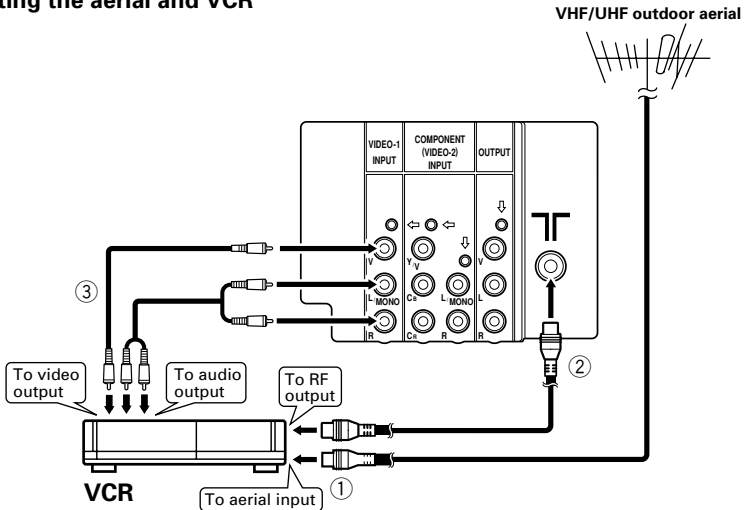

## Preparation

### 4 Connecting other devices

If you are not connecting any other devices, skip step 4 and perform step 5.

- Use the headphones with a stereo mini jack (3.5 mm in diameter). When you connect the headphones, the TV speakers go off.
- The OUTPUT terminal outputs the video and sound signals which you are viewing on the TV. You can dub them onto the VCR connected to the OUTPUT terminal.  
(The OUTPUT terminal cannot output teletext programmes or component video signals. Also it cannot output any signals when the TV is turned off.)
- Connect components outputting a component signal (Y/C<sub>B</sub>/C<sub>R</sub> signal), such as a DVD player, to the VIDEO-2 terminal, and set VIDEO-2 SET function to “COMPONENT”. (See page 16.)
- The following illustrations are for the AV-2968TEE. Your TV’s front and rear panels may not look exactly like the illustrations.

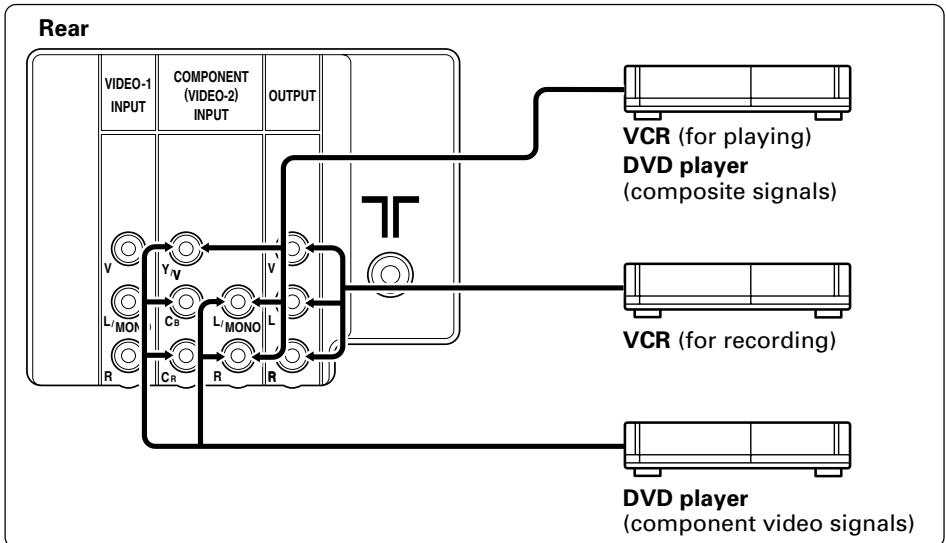
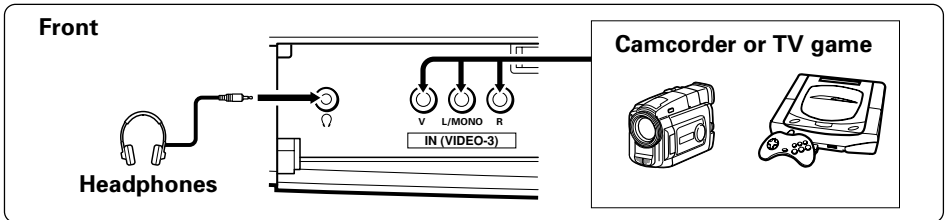

### 5 Connect the power cord to the AC outlet

Operate only from the power source indicated on the rear of the TV.

## Preparation

### 6 Initial setting

When the TV is first turned on, it enters the initial setting mode, and the JVC logo is displayed. Follow the instructions on the on-screen display to perform the initial settings.

#### 1 Press the Main power button on the TV.

The POWER lamp lights. After the JVC logo has been displayed, the TV automatically switches to the language setting mode.

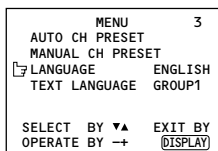

- The JVC logo does not appear if your TV has been turned on once before. In this case, use the LANGUAGE and AUTO CH PRESET functions to perform the initial settings. For details, see pages 17 and 19.

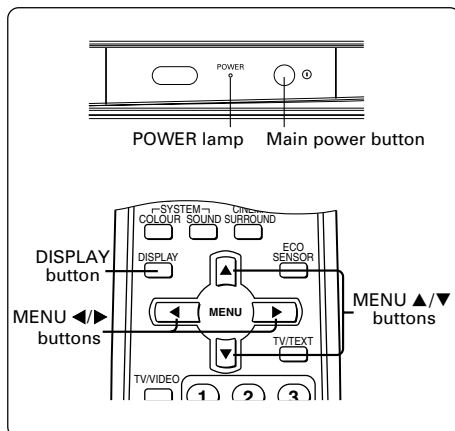

#### 2 Press the MENU <math>\blacktriangle/\blacktriangledown</math> buttons to select language.

#### 3 Press the MENU <math>\blacktriangle/\blacktriangledown</math> buttons to select "AUTO CH PRESET".

#### 4 Press the MENU <math>\blacktriangle/\blacktriangledown</math> buttons to start the AUTO CH PRESET function.

">>> ON SEARCH" is displayed on the screen.

When all the TV channels that can be received on your TV have been preset, the display goes out and the AUTO CH PRESET function operation is completed.

To stop the AUTO CH PRESET function, press the MENU <math>\blacktriangle/\blacktriangledown</math> buttons.

- If a TV channel you want to view is not set to the channel, set it with the MANUAL CH PRESET function. For details, see page 18.

**This completes initial setting.**

**Now you're ready to enjoy your JVC TV.**

# Basic operation

- The illustration below is for the remote control RM-C1013. Depending on the applicable models, the remote controls may not look exactly the same.

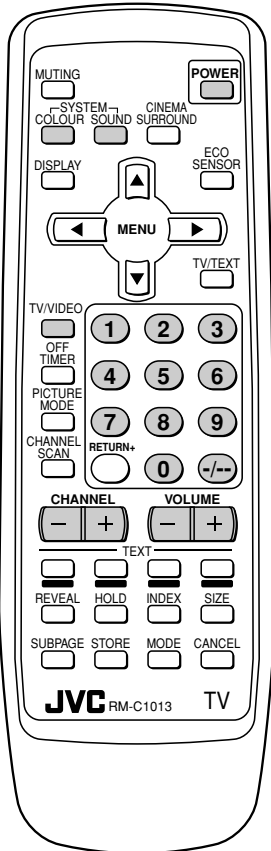

## 1 Press the POWER button to turn your TV on.

- If your TV does not turn on, press the Main power button on the TV then press the POWER button again.
- You can also turn on your TV by pressing any of the following buttons;
  - the CHANNEL +/- button
  - the Number buttons
  - the TV/VIDEO button

## 2 Select a channel.

- Press the CHANNEL +/- button.
  - Up/down selection cannot be selected for channels to which the SKIP has been set to "YES". See page 19.
- Press the Number buttons to enter the channel number.
  - If you want to enter a two-digit number, press the +/- button to select the two digit mode "--", then enter the channel number.

## 3 Press the VOLUME +/- button to adjust the sound.

## 4 To turn your TV off, press the POWER button.

- We recommend that you press the Main power button on the TV to turn the main power off if you do not plan to use your TV for a long time or if you wish to save energy.

### If the picture is not clear:

Press the COLOUR SYSTEM button to select another colour system, see page 8.

### If the sound is not clear:

Press the SOUND SYSTEM button to select another sound system, see page 8.

### Viewing Images from an External Device:

Press the TV/VIDEO button to select the VIDEO mode.

- You can also use the INPUT function to select the VIDEO mode. For details, refer to page 14.

# Remote control buttons and functions

---

## ECO SENSOR button

---

You can adjust this TV so that the screen automatically adjusts to the optimum contrast according to the brightness of your room. This function reduces eye strain and the power consumption of this TV.

**Press this button to select the desired mode.**

### DIGITAL ECO SENSOR DISPLAY:

The ECO SENSOR function switches on. In this mode, the clover mark indicating the brightness of your room is displayed for several seconds each time the brightness changes. The number of clover marks displayed on screen increases as your room becomes darker.

### DIGITAL ECO SENSOR ON:

The ECO SENSOR function switches on. However, in this mode, the clover mark will not be displayed.

### DIGITAL ECO SENSOR OFF:

The ECO SENSOR function switches off.

## PICTURE MODE button

---

You can select one of three picture adjustment settings as you like.

**Press this button to select a mode.**

### BRIGHT:

Heightens contrast and sharpness.

### STANDARD:

Standardizes picture adjustments.

### SOFT:

Softens contrast and sharpness.

- Pressing this button returns all the picture settings in "MENU 4" to their default settings.

## COLOUR SYSTEM button

---

If the picture is not clear or no colour appears, change the current colour system to another colour system.

**Press this button to select the colour system.**

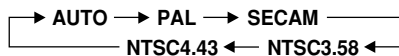

### AUTO:

Automatic colour system selection.

- For the colour systems in each country or region, see the table "Broadcasting systems" on page 24.
- If the picture is not normal in the AUTO mode, change the AUTO mode to another colour system.

## SOUND SYSTEM button

---

If the sound is not clear even when the picture appears normal, change the current sound system to another sound system.

**Press this button to select the sound system.**

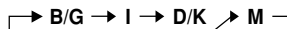



## Remote control buttons and functions

---

### **CINEMA SURROUND button**

---

< AV2168TEE / AV2968TEE not included >

You can enjoy an enhanced sound for a wider audience by using CINEMA SURROUND function.

**Press this button to select one of the CINEMA SURROUND mode.**

#### **HIGH/LOW:**

When you listen to the stereo sound, please select HIGH mode or LOW mode. You can enjoy the sound for a wider audience similar to the experience at the theatre.

- In case that you setting up the CINEMA SURROUND function to HIGH mode, there may be slight volume distortion. In case that occurs, please switch the HIGH mode to LOW mode, the effect of CINEMA SURROUND functions will be less noticeable, however, the volume distortion will be corrected.

#### **MONO SURROUND:**

Select the MONO SURROUND mode, when you listen to the mono sound. You can enjoy the sound for a wider audience similar to stereo sound.

#### **OFF:**

The CINEMA SURROUND function switches off.

### **MUTING button**

---

You can turn the sound off instantly.

**Press this button.**

To turn the sound on, press this button again.

### **DISPLAY button**

---

You can continuously display the current channel number or VIDEO mode on the screen.

**Press this button.**

To turn the display off, press this button again.

- When selecting a VIDEO mode with no signal, indication of the VIDEO mode becomes fixed on the screen.

### **OFF TIMER button**

---

You can set the TV to automatically turn off after a set time.

**Press this button to select the period of time.**

- You can set the period of time to a maximum of 120 minutes in 10 minute increments.
- 1 minute before the OFF TIMER function turns off the TV, "GOOD NIGHT!" appears.

To display the remaining time, press this button once.

To cancel the OFF TIMER function, press this button to set the period of time to 0.

- The OFF TIMER function will not turn off the TV's main power.

## **Remote control buttons and functions**

---

### **RETURN + button**

You can set a channel you frequently view to the Return Channel and you can view that channel at any time with one-touch.

**To set the channel to the Return Channel:**

- 1 Select the channel you want to set to the Return Channel.**
- 2 Press this button and hold until the message “RETURN PLUS PROGRAMMED!” appears.**
  - When you turn off the TV, the Return Channel setting is cancelled.

**To view the Return Channel:**

Press this button.

- You can view two channels (current channel and Return Channel) alternately by pressing this button.

**To cancel the Return Channel setting:**

Press this button and hold until the message “RETURN PLUS CANCELLED!” appears.

**If no channel is set to the Return Channel:**

You can view the channel selected right before the current channel by pressing this button.

### **CHANNEL SCAN button**

You can quickly view all TV channels programmes that you can view on your TV, and search for the programme you want to view.

**1 Press this button to start scanning TV channels.**

The TV channel programmes are each displayed for several seconds.

- The programmes of TV channels for which the SKIP function is set to “YES” are not displayed.

**2 When you find the programme you want to view, press this button again to stop scanning.**

# Viewing teletext programmes

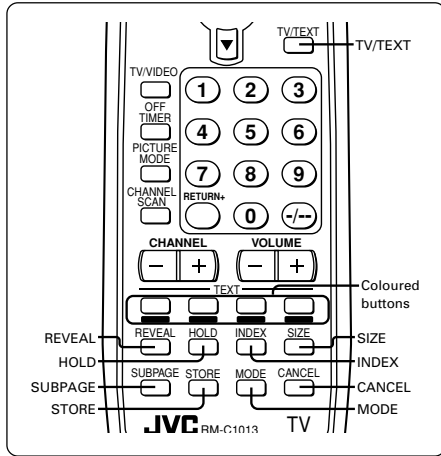

## Basic operation

- 1 Select a TV channel with a teletext programme.
- 2 Press the TV/TEXT button to change the TV mode to the teletext mode.

The mode cycles as follows.

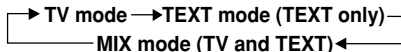

- 3 Select a teletext page by pressing the CHANNEL -/+ button, Number buttons or coloured buttons.

To return to the TV mode, press the TV/VIDEO button or the TV/TEXT button.

- If you have trouble receiving teletext broadcasts, consult your local dealer or the teletext station.
- If characters on a teletext programmes do not appear properly, change the TEXT LANGUAGE setting. For details, see “TEXT LANGUAGE” on page 19.

## Using the List Mode

You can store the numbers of your favourite teletext pages in the List mode and call them up quickly using the coloured buttons.

To store the page numbers:

- 1 Press the MODE button to engage the List mode.

The stored page numbers are displayed at the bottom of the screen.

- 2 Press a coloured button to select a position. Then press the Number buttons to enter the page number.

- 3 Press and hold down the STORE button.

The four page numbers blink white to indicate that they are stored in memory.

To call up a stored page:

- 1 Press the MODE button to engage the List mode.

- 2 Press a coloured button to which a page has been assigned.

To exit the List mode, press the MODE button again.

## Viewing teletext programmes

---

### REVEAL

---

Some teletext pages include hidden text (such as answers to a quiz).

You can display the hidden text.

**Each time you press the REVEAL button, text is hidden or revealed.**

### HOLD

---

You can hold a teletext page on the screen for as long as you want, even while several other teletext pages are being received.

**Press the HOLD button.**

To cancel the HOLD function, press the HOLD button again.

### CANCEL

---

You can watch a TV programme even when in the teletext mode.

**1 Press the Number button to enter a page number, or press a coloured button.**

The TV starts searching for a teletext page.

**2 Press the CANCEL button.**

The TV programme appears.

When the TV finds the teletext page, its page number appears in the upper left of the screen.

**3 Press the CANCEL button to view the teletext page.**

- Pressing the CANCEL button cannot change the teletext mode to the TV mode.

### INDEX

---

You can return to the index page instantly.

**Press the INDEX button.**

**In the List mode:**

Returns to the page number displayed in the lower left area of the screen.

### SUBPAGE

---

Some teletext pages include sub-pages that are automatically displayed.

You can hold any sub-page, or view it at any time.

**1 Press the SUBPAGE button to operate the Sub-page function.**

**2 Press the Number buttons to enter a sub-page number.**

**Example:**

3rd sub-page → press 0, 0, 0 and 3.

- You can also select a sub-page by pressing the red or green button.

To cancel the Sub-page function, press the SUBPAGE button again.

### SIZE

---

You can double the height of the teletext display.

**Press the SIZE button.**

The teletext display changes cyclically.

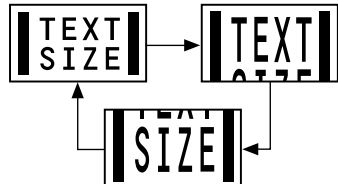

# Using the TV's menus

This TV has a number of functions you can operate using the menus. To use all your TV's functions fully, you need to understand how to use the menus.

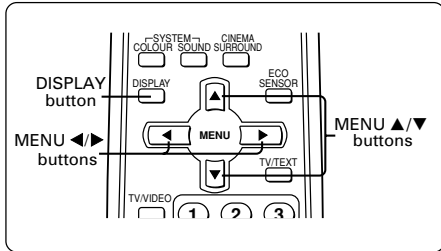

## 4 Press the MENU ◀/▶ buttons to change function settings.

Example:

Changes the AUTO SHUTOFF setting.

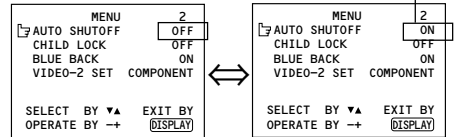



- With some functions, the operation method may differ.

## Basic operation

### 1 Press the MENU ▲/▼ buttons.

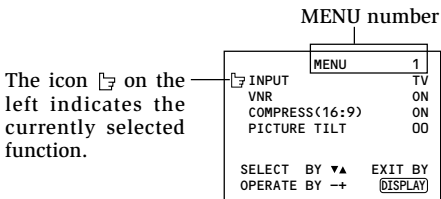
One of the 5 menus is displayed.



The icon  on the left indicates the currently selected function.

### 2 Repeatedly press the MENU ▲/▼ buttons to display a desired menu.

- If you hold down the ▼ button, the next menu is displayed.
- If the selected function is on the first line, pressing the ▲ button displays the preceding menu.

### 3 Repeatedly press the MENU ▲/▼ buttons to select a desired function.

### 5 Press the DISPLAY button to turn the display off.

- To operate a menu using the buttons on the front panel of the TV, refer to “Operating menus” on page 22.

## Using the TV's menus

### INPUT

You can view images from VCRs or other devices connected to your TV.

- 1 Press **MENU ▲/▼** to display the "MENU 1" menu, then select "INPUT".

	MENU	1
[ ] INPUT	TV	ON
VNR	ON	ON
COMPRESS(16:9)	ON	ON
PICTURE TILT	00	00
SELECT BY ▼▲	EXIT BY	
OPERATE BY →←	[DISPLAY]	

- 2 Press **MENU ◀/▶** to select the VIDEO mode.

TV mode changes to VIDEO mode.

### PICTURE TILT

< AV-2968TEE and AV-2978TEE only >

There are cases where the Earth's magnetic force may make the picture tilt. If this happens, you can correct the picture tilt.

- 1 Press **MENU ▲/▼** to display the "MENU 1" menu, then select "PICTURE TILT".

	MENU	1
INPUT	TV	ON
VNR	ON	ON
COMPRESS(16:9)	ON	ON
[ ] PICTURE TILT	00	00
SELECT BY ▼▲	EXIT BY	
OPERATE BY →←	[DISPLAY]	

- 2 Continue pressing **MENU ◀/▶** until the picture becomes level.

### VNR

You can reduce picture noise.

- 1 Press **MENU ▲/▼** to display the "MENU 1" menu, then select "VNR".

	MENU	1
INPUT	TV	ON
[ ] VNR	ON	ON
COMPRESS(16:9)	ON	ON
PICTURE TILT	00	00
SELECT BY ▼▲	EXIT BY	
OPERATE BY →←	[DISPLAY]	

- 2 Press **MENU ◀/▶** to select "ON".

To cancel the VNR function, select "OFF".

### COMPRESS (16:9)

This function converts a normal picture (4:3 aspect ratio) into a wide picture (16:9 aspect ratio).

Use for pictures with a 16:9 aspect ratio that have been squeezed into a normal picture (4:3 aspect ratio), to restore their original dimensions.

- 1 Press **MENU ▲/▼** to display the "MENU 1" menu, then select "COMPRESS (16:9)".

	MENU	1
INPUT	TV	ON
VNR	ON	ON
[ ] COMPRESS(16:9)	ON	ON
PICTURE TILT	00	00
SELECT BY ▼▲	EXIT BY	
OPERATE BY →←	[DISPLAY]	

- 2 Press **MENU ◀/▶** to select "ON".



To cancel the COMPRESS (16:9) function, select "OFF".

## Using the TV's menus

### AUTO SHUTOFF

You can set your TV to turn off if no signals are received for about 15 minutes or longer after the end of a broadcast.

- 1 Press **MENU ▲/▼** to display the "MENU 2" menu, then select "AUTO SHUTOFF".

MENU	2
☐ AUTO SHUTOFF	ON
CHILD LOCK	ON
BLUE BACK	ON
VIDEO-2 SET	COMPONENT
SELECT BY ▼▲	EXIT BY
OPERATE BY →	Ⓜ DISPLAY

- 2 Press **MENU ◀/▶** to select "ON".

To cancel the AUTO SHUTOFF function, select "OFF".

- The AUTO SHUTOFF function does not turn off the TV's main power.
- The AUTO SHUTOFF will not work for a VIDEO mode.

### CHILD LOCK

You can disable the front control buttons of the TV.

When this function is set to "ON", the TV can be operated using only the remote control.

Use this function to prevent children from operating the TV without parental consent.

- 1 Press **MENU ▲/▼** to display the "MENU 2" menu, then select "CHILD LOCK".

MENU	2
AUTO SHUTOFF	ON
☐ CHILD LOCK	ON
BLUE BACK	ON
VIDEO-2 SET	COMPONENT
SELECT BY ▼▲	EXIT BY
OPERATE BY →	Ⓜ DISPLAY

- 2 Press **MENU ◀/▶** to select "ON".

To cancel the CHILD LOCK function, select "OFF".

- The CHILD LOCK function is canceled when you turn the power off.

### BLUE BACK

You can mute the sound and change the picture into a blue screen while no signals are received by the TV, or when the signals are unstable.

- 1 Press **MENU ▲/▼** to display the "MENU 2" menu, then select "BLUE BACK".

MENU	2
AUTO SHUTOFF	ON
CHILD LOCK	ON
☐ BLUE BACK	ON
VIDEO-2 SET	COMPONENT
SELECT BY ▼▲	EXIT BY
OPERATE BY →	Ⓜ DISPLAY

- 2 Press **MENU ◀/▶** to select "ON".

To cancel the BLUE BACK function, select "OFF".

- To view a broadcast even when the reception signal is poor, set the BLUE BACK function to "OFF".
- Even when the BLUE BACK function is set to "OFF", the sound may not be audible.

## Using the TV's menus

### VIDEO-2 SET

Set the VIDEO-2 SET correctly according to the video signal input from the external device connected to the VIDEO-2 terminal. If this setting is incorrect, images will not be displayed.

- 1 Press MENU ▲/▼ to display the "MENU 2" menu, then select "VIDEO-2 SET".

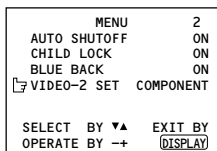

- 2 Set the VIDEO-2 SET according to the video signal input from the VIDEO-2 terminal.

If a normal video signal (composite video signal) is input:

Press the MENU ◀/▶ buttons to select "VIDEO".

If a component video signal (Y/C<sub>B</sub>/C<sub>R</sub> signals) is input:

Press the MENU ◀/▶ buttons to select "COMPONENT".

### Picture Adjustments

You can adjust the picture as you like.

- 1 Press MENU ▲/▼ to display the "MENU 4" menu.

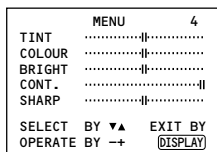

- 2 Press MENU ▲/▼ to select an item and press MENU ◀/▶ to adjust it.

**TINT\*** - : Reddish + : Greenish  
**COLOUR** - : Lighter + : Deeper  
**BRIGHT** - : Darker + : Brighter  
**CONT.** - : Lower + : Higher  
**SHARP** - : Softer + : Sharper

\* TINT (tint) is displayed only when viewing images from NTSC3.58 or NTSC4.43 colour systems.

### Sound Adjustments

You can adjust the sound as you like.

- 1 Press MENU ▲/▼ to display the "MENU 5" menu.

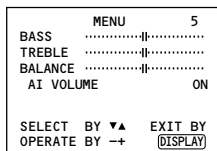

- 2 Press MENU ▲/▼ to select an item and press MENU ◀/▶ to adjust it.

**BASS** - : Weaker + : Stronger  
**TREBLE** - : Weaker + : Stronger  
**BALANCE** - : Left + : Right



## Using the TV's menus

### AI VOLUME

You can prevent the sudden increase or decrease of volume that occurs when changing channels or switching VIDEO modes.

- 1 Press MENU ▲/▼ to display the "MENU 5" menu, then select "AI VOLUME".

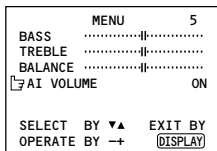

- 2 Press MENU ◀/▶ to select "ON".

To cancel the AI VOLUME function, select "OFF".

- The AI VOLUME function may not operate as expected if the sound input level from a broadcast station (or video software) is extremely low.
- The AI VOLUME function for TV mode and VIDEO mode can be set separately. For example, you can set it to be off in TV mode and on in VIDEO mode. If you set the AI VOLUME function while viewing a TV channel, the setting is registered as the setting for TV mode. If you set the AI VOLUME function while viewing images from a VIDEO terminal, the setting is registered as the setting for VIDEO mode.

### AUTO CH PRESET

You can automatically preset all TV channels that can be received by your TV to channels.

- 1 Press MENU ▲/▼ to display the "MENU 3" menu, then select "AUTO CH PRESET".

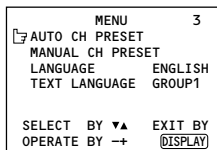

- 2 Press MENU ◀/▶ to start the AUTO CH PRESET function.

">>> ON SEARCH" is displayed on the screen.

When all the TV channels that can be received on your TV have been preset, the display goes out and the AUTO CH PRESET function operation is completed.

#### To stop the AUTO CH PRESET:

Press the MENU ◀/▶ button.

- The AUTO CH PRESET function does not preset a TV channel to the AV channel (channel number 0).
- If the TV cannot preset the TV channel you want to view, preset it manually. For details, see "MANUAL CH PRESET" on page 18.

# Using the TV's menus

## MANUAL CH PRESET

You can manually preset desired TV channels to desired channels.

- 1 Press MENU ▲/▼ to display the "MENU 3" menu, then select "MANUAL CH PRESET".

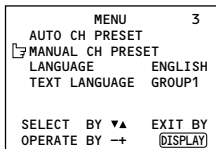

- 2 Press MENU ◀/▶.

The sub-menu is displayed.

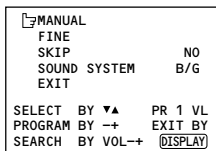

- The channel number is displayed as a PR number. For example, channel 1 will be displayed as PR 1. However, the AV channel will be displayed as AV.

- 3 Press MENU ◀/▶ to select the channel number.

- 4 Press VOLUME -/+ to start searching for the TV channel.

">>>" or "<<<" is displayed on the screen.

When the TV finds a TV channel, the ">>>" or "<<<" display goes out, and the TV channel is preset to the currently selected channel number.

- If the TV channel you want to preset is not displayed, repeat step 4 until the TV finds the TV channel you want to preset.
- To stop the MANUAL CH PRESET function, press any button other than the VOLUME -/+ button.

If the picture is not clear:  
Fine-tune the TV channel.

- 1 Press MENU ▲/▼ to select "FINE".

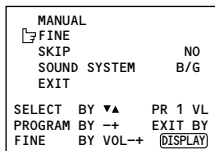

- 2 Hold VOLUME -/+ down to fine-tune the TV channel so that the best image is displayed on screen.

">" or "<" indicates that the TV is fine-tuning the TV channel.

If the sound is not clear:

- 1 Press MENU ▲/▼ to select "SOUND SYSTEM".

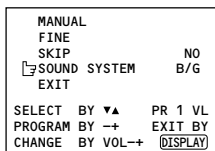

- 2 Press VOLUME -/+ to select the appropriate sound system.

- For the sound systems in each country or region, refer to the table "Broadcasting systems" on page 24.

- 5 Press MENU ▲/▼ to select "MANUAL".

- 6 Repeat steps 3 to 5 if you want to preset another TV channel to a channel.

## Using the TV's menus

### SKIP

You can set undesired channels to be skipped. Channels set to be skipped cannot be selected by the CHANNEL +/- buttons nor the CHANNEL SCAN button.

- Channels to which TV channels have not been preset are automatically set to be skipped.

**1 Press MENU ▲/▼ to display the "MENU 3" menu, then select "MANUAL CH PRESET".**

**2 Press MENU ◀/▶.**

The sub-menu is displayed.

**3 Press MENU ▲/▼ to select "SKIP".**

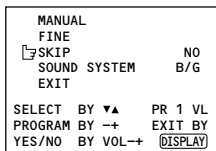

**4 Press MENU ◀/▶ to select the channel you want to skip.**

**5 Press VOLUME +/- to select "YES".**

The channel is set to be skipped.  
To cancel the SKIP function, select "NO".

**6 Repeat steps 4 and 5 if you want to set another channel to skip.**

### LANGUAGE

You can select the language for the on-screen display.

**1 Press MENU ▲/▼ to display the "MENU 3" menu, then select "LANGUAGE".**

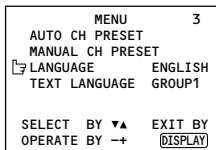

**2 Press MENU ◀/▶ to select language.**

The on-screen display indications are in the selected language.

### TEXT LANGUAGE

You can select one of 5 teletext language groups. Set the teletext language group that corresponds to the language of the teletext programme that you want to watch.

**1 Press MENU ▲/▼ to display the "MENU 3" menu, then select "TEXT LANGUAGE".**

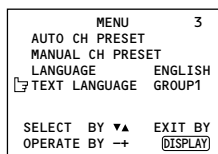

**2 Press MENU ◀/▶ to select a group.**

Group	languages
Group 1	English, German, Swedish / Finnish / Danish / Hungarian, Italian, French, Spanish / Portuguese, Turkish
Group 2	Polish, German, Estonian, Slovenian, Czech / Slovakian, Rumanian
Group 3	Polish, German, Estonian, Lettish, Russian, Ukrainian
Group 4	English, French, Turkish, Arabic
Group 5	English, French, Turkish, Farsi

- This TV is WST Level 1.0 compatible. Depending on the broadcast, the language set may not display properly.

# TV buttons and parts

Front

< AV-2978TEE >

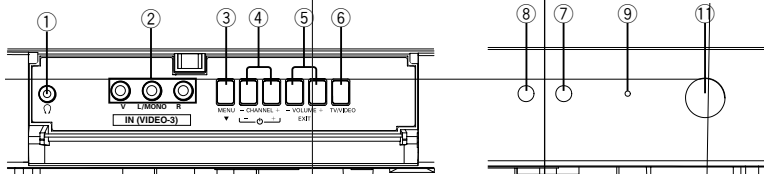

< AV-2968TEE >

< AV-2555TEE >

< AV-2178TEE >

## TV buttons and parts

< AV-2168TEE/AV-2568TEE >

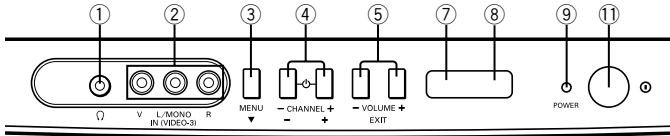

- ① Headphone jack
- ② VIDEO-3 terminal
- ③ MENU button
- ④ CHANNEL -/+ buttons
- ⑤ VOLUME -/+ buttons
- ⑥ TV/VIDEO button

- ⑦ ECO sensor
- ⑧ Remote control sensor
- ⑨ POWER lamp
- ⑩ STANDBY lamp
- ⑪ Main power button

*AV-2555TEE only:*

When the Main power is on, the STANDBY lamp light is green.  
When press the POWER button on the remote control to turn the power on, the POWER lamp lights red.

## Rear

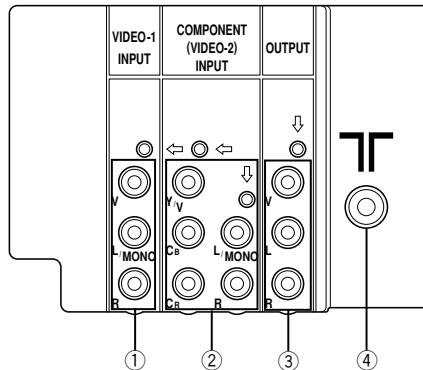

- ① VIDEO-1 INPUT terminal
- ② COMPONENT (VIDEO-2) INPUT terminal
- ③ OUTPUT terminal
- ④ Aerial socket

# Using the buttons on the TV

## Basic operation

• Check to make sure the CHILD LOCK function is set to “OFF”. When the CHILD LOCK function is set to “ON”, the TV cannot be operated using the front control buttons. For details, see “CHILD LOCK” on page 15.

- 1 Press CHANNEL  $-/+$  to turn the TV on from standby mode.
- 2 Press CHANNEL  $-/+$  to select a channel.
- 3 Press VOLUME  $-/+$  to adjust the volume.
- 4 To turn your TV off, press the Main power button to turn off the TV's main power.

### To change the TV mode to the VIDEO mode:

- Press the TV/VIDEO button if the TV has one. See page 7.
- If the TV has no TV/VIDEO button, select the VIDEO mode with the INPUT function in “MENU 1”.

## Operating menus

You can operate functions in menus using the front control buttons on the TV.

- 1 Press MENU  $\blacktriangledown$  to display a menu.
- 2 Press MENU  $\blacktriangledown$  repeatedly to display the menu you want to use.
- 3 Press MENU  $\blacktriangledown$  to select the desired function or item.
- 4 Press MENU  $-/+$  or VOLUME  $-/+$  to carry out the desired operation.  
For details, see the description for each function.
- 5 Press VOLUME  $-/+$  to turn the menu display off.

### To turn the sub-menu display off:

- 1 Press MENU  $\blacktriangledown$  to select “EXIT”.

MANUAL	
FINE	
SKIP	NO
SOUND SYSTEM	B/G
$\square$ EXIT	
SELECT BY $\blacktriangledown$ $\blacktriangle$	PR 1 VL
PROGRAM BY $-$ $+$	EXIT BY
EXIT BY VOL $-$ $+$	$\square$ DISPLAY

- 2 Press VOLUME  $-/+$  to turn the display off.

# Troubleshooting

---

If there is no picture or the TV does not operate normally, make sure the problem isn't due to the reasons indicated below.

If the problem persists even after taking the measures indicated, please contact a service technician.

## Cannot turn the TV on

- Press the Main power button on the TV.
- Connect the power cord to the AC outlet.

## The screen turns blue

- Is the BLUE BACK function on? (see page 15.)

## Remote control inoperable

- Replace the batteries. (see page 3.)

## Buttons on front of the TV do not work

- Switch the CHILD LOCK function off. (see page 15.)

## TV does not respond immediately

- Press the main power button on the TV to turn off the main power. Press the main power button again to turn on the TV. If the TV returns to a normal state, operation is normal.

## The TV turns off suddenly

- Is the OFF TIMER function set to operate? (see page 9.)
- Is the AUTO SHUTOFF function on? (see page 15.)

## Poor sound

- Press the SOUND SYSTEM button to select another sound system. (see page 8.)
- Adjust the sound settings. (see page 16.)

## Poor picture

- Press the COLOUR SYSTEM button to select another colour system. (see page 8.)
- Adjust the picture settings. (see page 16.)
- Is a component signal output device, such as a DVD player, connected correctly? (see page 5.)
- Is the VIDEO-2 SET function setting correct? (see page 16.)
- If noise (snow) totally blocks out the picture, check the following.
  - Have the TV and aerial been connected properly?
  - Has the aerial cable been damaged?
  - Is the aerial pointing in the right direction?
  - Is the aerial itself faulty?
- If the TV or aerial suffer interference from other equipment, stripes or noise may appear in the picture. Move any equipment which can cause interference away from the TV.
- If the TV or aerial suffer interference from signals reflecting from mountains or buildings, double-pictures (ghosting) will occur. Change the aerial's direction or replace it with an aerial with better directionality.
- When a white and bright still image (such as a white dress) is displayed on the screen, the white part may look as if it is coloured. When the image disappears from the screen, the unnatural colours will also disappear.

## The picture is tilted

< AV-2968TEE and AV-2978TEE only >

- A picture may be tilted due to the influence of the earth's magnetism. In this case, use the PICTURE TILT function to adjust the tilt. (see page 14.)

# Specifications

## TV RF systems

B, G, I, D, K, K1, M

## Colour systems

PAL, SECAM, NTSC 3.58 MHz, NTSC 4.43 MHz

## Receiving channels

VHF low channel (VL), VHF high channel (VH), UHF channel (U)  
 Receives cable channels in mid band, super band and hyper band.

## External input / output

VIDEO-1: VIDEO input, AUDIO L/R input,  
 VIDEO-2/COMPONENT: VIDEO input, AUDIO L/R input,  
 COMPONENT VIDEO (Y/Cb/Cr) input  
 VIDEO-3: VIDEO input, AUDIO L/R input  
 OUTPUT: VIDEO output , AUDIO L/R output  
 Headphone jack: stereo mini jack (3.5 mm diameter)

## Teletext system

FLOF (Fastext), WST (World Standard Text)

## Language displayed by teletext

Please see the table in the description "TEXT LANGUAGE" on page 19.

***Design and specifications subject to change without notice.***

## Broadcasting systems

Area	Country or Region	System	
		Colour	Sound
Asia, Middle East	Bahrain, Kuwait, Oman, Qatar, United Arab Emirates, Yemen, etc. Indonesia, Malaysia, Singapore, Thailand, India, etc.	PAL	B/G
	China, Vietnam, etc.	PAL	D/K
	Hong Kong, etc.	PAL	I
	Islamic Republic of Iran, Lebanon, Saudi Arabia, etc.	SECAM	B/G
	Philippines, Taiwan, Myanmar, etc.	NTSC	M
Europe	Russia, etc.	SECAM	D/K
	Czech Republic, Poland, etc.	PAL	D/K
	Germany, Holland, Belgium, etc.	PAL	B/G
	UK, etc.	PAL	I
Oceania	Australia, New Zealand, etc.	PAL	B/G
Africa	Republic of South Africa, etc.	PAL	I
	Nigeria, etc.	PAL	B/G
	Egypt, Morocco, etc.	SECAM	B/G



# ЦВЕТНОЙ ТЕЛЕВИЗОР

## ИНСТРУКЦИЯ ПО ЭКСПЛУАТАЦИИ

Мы благодарим Вас за то, что Вы приобрели цветной телевизор 2

### Содержание

<b>Правила Безопасности</b>	<b>2</b>
<b>Подготовка</b>	<b>3</b>
1 Подтвердите тип пульта дистанционного управления, который у вас имеется	3
2 Вставка батареек в пульт дистанционного управления	3
3 Подсоединение антенны и ВМ	4
4 Подсоединение других приборов	5
5 Подсоединение провода электропитания к выводу переменного тока	5
6 Первичные параметры формата и режима отображения	6
<b>Основное оперативное использование</b>	<b>7</b>
<b>Кнопки и функции пульта дистанционного управления</b>	<b>8</b>
Кнопка ECO SENSOR	8
Кнопка PICTURE MODE	8
Кнопка COLOUR SYSTEM	8
Кнопка SOUND SYSTEM	8
Кнопка CINEMA SURROUND	9
Кнопка MUTING	9
Кнопка DISPLAY	9
Кнопка OFF TIMER	9
Кнопка RETURN +	10
Кнопка CHANNEL SCAN	10
<b>Просмотр программ телетекста</b>	<b>11, 12</b>
<b>Использование телевизионного меню</b>	<b>13</b>
Основное оперативное использование	13
ВХОД	14
PICTURE TILT	14
ВИДЕО ШП	14
СЖАТЬ (16:9)	14
АВТО ВЫКЛЮЧЕНИЕ	15
ЗАМОК ОТ ДЕТЕЙ	15
СИНИЙ ФОН	15
ВИДЕО-2	16
Варианты настройки изображения	16
Варианты настройки звука	16
AI УРОВЕНЬ	17
АВТО НАСТРОЙКА	17
РУЧНАЯ НАСТРОЙКА	18
ПРОПУСТИТЬ	19
ЯЗЫК	19
ЯЗЫК ТЕЛЕТЕКСТА	19
<b>Детали и кнопки телевизора</b>	<b>20</b>
<b>Использование кнопок Вашего телевизора</b>	<b>22</b>
<b>Устранение неисправностей</b>	<b>23</b>
<b>Спецификации</b>	<b>24</b>



LCT1178-001A-H  
0702-Ki-NIC-JMT

# Правила Безопасности

## ПРЕДУПРЕЖДЕНИЕ

- Для предотвращения опасности возгорания или электрошока телевизор следует предохранять от воздействия дождя или влаги.

## ПРЕДОСТЕРЕЖЕНИЕ

- Телевизор следует включать исключительно в источник энергии, указанный на задней части его корпуса.
- Следует избегать повреждений электрического провода и вилки. При отключении телевизора от сети электрический провод следует вынимать из сети, держа его за вилку. Вытаскивать вилку из розетки за провод не следует.
- Ни в коем случае не следует блокировать или закрывать вентиляционные отверстия корпуса телевизора.  
Устанавливать телевизор в помещениях с плохой вентиляцией запрещается. При установке данного телевизора следует оставить свободные расстояния вокруг телевизора, необходимые для вентиляции. Эти расстояния должны быть больше минимальных, указанных на схеме.
- Не следует допускать проникновения посторонних предметов или жидкости в отверстия корпуса телевизора.
- В случае поломки телевизор следует отключить от источника электроэнергии и вызвать специалиста по ремонту. Пытаться снять заднюю крышку корпуса и чинить телевизор своими силами не следует.
- Поверхность экрана телевизора легко повреждается. При обращении с телевизором следует помнить об этом и соблюдать чрезвычайную осторожность с экраном. Если экран телевизора загрязнился, его следует протереть сухой мягкой тряпочкой. Ни в коем случае не следует тереть экран с силой. При чистке экрана запрещается использовать какие-либо чистящие или моющие средства.
- Если данный телевизионный аппарат не используется в течение длительного периода времени, его следует отключить от источника электрического тока.

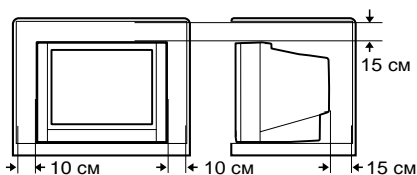

В соответствии с Законом Российской Федерации "О защите прав потребителей" срок службы (годности) данного товара "по истечении которого он может представлять опасность для жизни, здоровья потребителя, причинять вред его имуществу или окружающей среде" составляет семь (7) лет со дня производства. Этот срок является временем в течение которого потребитель данного товара может безопасно им пользоваться при условии соблюдения руководства по эксплуатации данного товара, провода необходимое обслуживание, включающее замену расходных материалов и/или соответствующее ремонтное обеспечение в специализированном сервисном центре JVC. Дополнительные косметические материалы к данному товару, поставляемые вместе с ним, могут храниться в течение двух (2) лет со дня его производства. Срок службы (годности), кроме срока хранения дополнительных косметических материалов, упомянутых в предыдущих двух пунктах, не затрагивает никаких других прав потребителя, в частности гарантийного свидетельства JVC, которое он может получить в соответствии с законом о правах потребителя или других законов, связанных с ним.

## ПРЕДУПРЕЖДЕНИЕ

< только для AV-2178TEE >

- Съёмная пластмассовая крышка прикреплена к аудио/видео соединительному шнуру (там где он подключается к телевизору). Эта крышка представляет потенциальную опасность для маленьких детей, которые могут взять её в рот и случайно проглотить. Во избежание подобного несчастного случая, снимите крышку и храните её в безопасном месте.  
В случае заглатывания крышки, немедленно обратитесь за помощью к врачу.

# Подготовка

---

## 1 Подтвердите тип пульта дистанционного управления, который у вас имеется

Ваш телевизор комплектуется одним из двух пультов, показанных ниже. Возможности пульта зависят от его типа.

**<AV-2178TEE/AV-2555TEE/  
AV-2568TEE/AV-2978TEE>**

**<AV-2168TEE/AV-2968TEE>**

## 2 Вставка батареек в пульт дистанционного управления

Следует правильно вставить две батарейки по указанному на рисунке способу,

### 3 Подсоединение антенны и ВМ

- Следует прочитать Руководства по использованию, поставленные вместе с приборами. Метод подсоединения может отличаться от указанного на рисунке в зависимости от характеристик прибора. Кроме того, может потребоваться изменение установленных значений прибора в зависимости от метода подсоединения.
- Следует отключить все приборы, в том числе сам телевизор.
- Соединительные провода приобретаются отдельно.
- При подсоединении монозвукового прибора к телевизору следует использовать гнездо L/MONO.
- Если вы подсоединяете ВМ к телевизору только посредством воздушного кабеля, Вам надо предварительно перестроить видеоканал ВМ на канал AV (канал номер 0) на данном телевизоре. См. раздел “РУЧНАЯ НАСТРОЙКА” на стр. 18. Ознакомившись с содержанием данного раздела, операцию следует осуществить вручную.

#### Подсоединение антенны

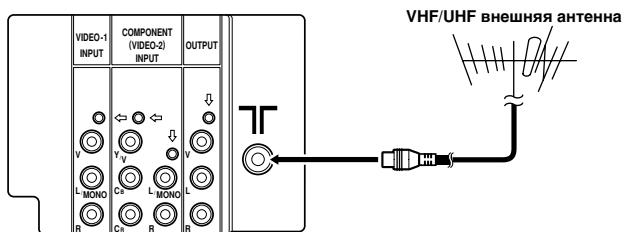

#### Подсоединение антенны и ВМ

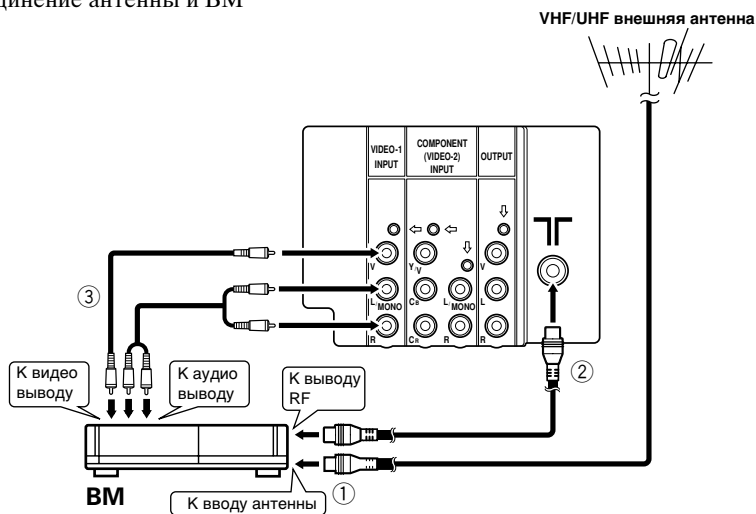

## 4 Подсоединение других приборов

Если Вы не подсоединяете никакие другие приборы, Вам следует пропустить пункт 4 и перейти сразу к пункту 5.

- Следует использовать головные наушники, оборудованные стерео мини гнездами (диаметром 3,5 мм). Когда Вы подсоединяете наушники, звуковые колонки телевизора отключаются.
- Терминал OUTPUT выводит видео и звуковые сигналы, которые Вы смотрите и слышите на Вашем телевизоре. Вы можете дублировать их на ВМ, соединенный с терминалом OUTPUT. (Терминал OUTPUT не может выводить программы телетекста или компонентные видеосигналы. Кроме того, он не может выводить никаких сигналов, когда телевизор выключен.)
- Компоненты, выводящие компонентный сигнал (сигнал Y/Cb/Cr), такие как проигрыватель DVD, следует подсоединять к терминалу VIDEO-2, а функцию ВИДЕО-2 надо настроить на “КОМПОНЕНТНЫЙ”. (См. стр. 16.)
- Рисунки, приведенные ниже, показывают AV-2968TEE. Передняя и задняя панели Вашего телевизора могут немного отличаться от иллюстрации.

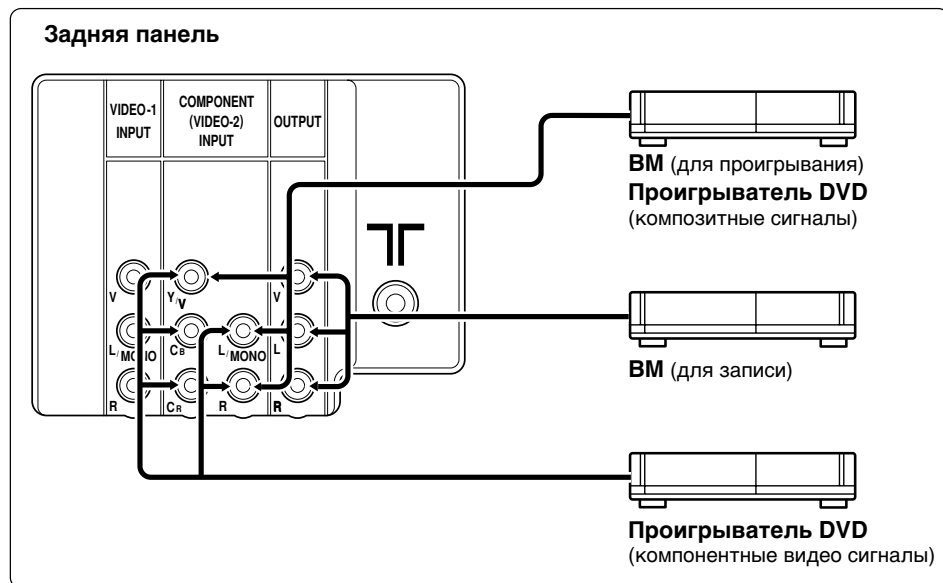
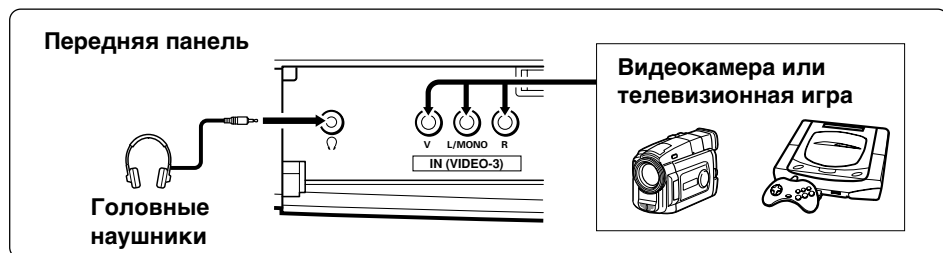

## 5 Подсоединение провода электропитания к выводу переменного тока

Подключать только к источнику питания, указанному на задней панели телевизора.

## 6 Первичные параметры формата и режима отображения

Когда телевизор включается в первый раз, на экране появляется режим первичных параметров формата и режима отображения и фирменный знак JVC. Для проработки первичного режима следует выполнить инструкции, которые будут показаны на экране.

### 1 Следует нажать главную кнопку включения питания на телевизоре.

Лампа POWER загорится. После того, как на экране появится фирменный знак JVC, телевизор автоматически перейдет на язык режима установочных параметров.

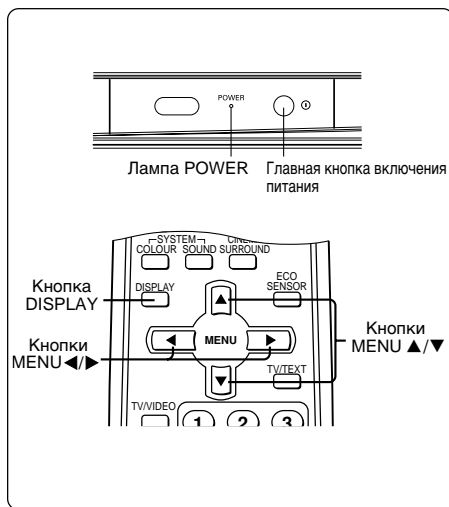
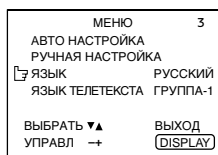

- Фирменный знак JVC не появится, если Ваш телевизор уже один раз включался ранее. В этом случае для проработки первичного режима настройки следует использовать функции ЯЗЫК и АВТО НАСТРОЙКА. Этот способ настройки более подробно излагается на странице 17 и 19.

### 2 Для выбора языка следует нажать кнопки MENU ◀/▶.

### 3 Используя кнопки MENU ▲/▼, выбрать функцию “АВТО НАСТРОЙКА”.

### 4 Нажать кнопки MENU ◀/▶, чтобы начать исполнение функции АВТО НАСТРОЙКА.

На экране появляется надпись “>>>ПОИСК”.

Когда будут настроены все телевизионные каналы, которые может принимать Ваш телевизор, экран отключится и настройка оперативного состояния функции АВТО НАСТРОЙКА будет завершена.

Для прекращения работы функции АВТО НАСТРОЙКА следует нажать кнопки MENU ◀/▶.

- Если телевизионный канал, который Вы хотите смотреть, не настроен на соответствующий канал, его следует установить, используя функцию РУЧНАЯ НАСТРОЙКА. Этот способ настройки более подробно излагается на странице 18.

**Окончив процедуры, приведенные выше, Вы оформили первичную настройку системы. Ваш телевизор JVC теперь готов для использования.**

# Основное оперативное использование

- Ниже показан пульт дистанционного управления RM-C1013. Пульты дистанционного управления, поставляемые вместе с телевизорами некоторых моделей, могут отличаться по виду от пульта, показанного внизу.

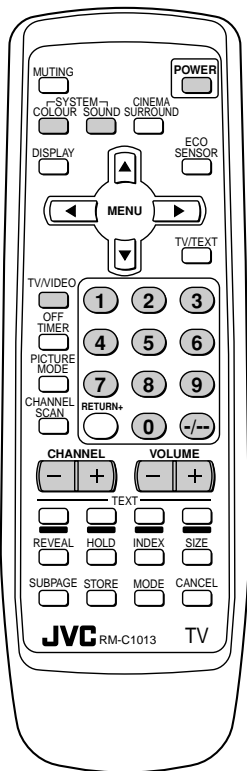

## 1 Для включения телевизора следует нажать кнопку POWER.

- Если Ваш телевизор не включается, следует нажать Главную кнопку включения электропитания на телевизоре, а затем еще раз нажать кнопку POWER.
- Кроме того, Вы можете включить телевизор, если нажмете на любую следующую кнопку:
  - кнопку CHANNEL  $-/+$
  - цифровые кнопки
  - кнопку TV/VIDEO

## 2 Выбор канала.

- Следует нажать кнопку CHANNEL  $-/+$ .
- Если для выбранных каналов функция ПРОПУСТИТЬ настроена на “ДА”, эти каналы нельзя будет выбрать посредством нажатия кнопки CHANNEL  $-/+$ . См. стр. 19.
- Для ввода номера канала следует нажимать цифровые кнопки.
- Если Вы хотите ввести номер канала, который состоит из двух цифр, Вам следует нажать кнопку  $-/-$ , и на дисплее появится двухцифровой режим “--”, куда нужно ввести требуемую комбинацию цифр.

## 3 Для настройки звука следует нажать кнопку VOLUME $-/+$ .

## 4 Для выключения телевизора следует нажать кнопку POWER.

- Если Вы хотите сэкономить электроэнергию или если Вы не собираетесь смотреть телевизор в течение длительного периода времени, мы рекомендуем выключить телевизор, используя для этого Главную кнопку включения питания на телевизионном аппарате.

### Если на экране нечеткое изображение:

Следует нажать кнопку COLOUR SYSTEM для выбора другой цветовой системы, см. стр. 8.

### Если звук нечеткий:

Следует нажать кнопку SOUND SYSTEM для выбора другой звуковой системы, см. стр. 8.

### Просмотр образов, поступающих из внешнего прибора:

Следует нажать кнопку TV/VIDEO для выбора ВИДЕО режима.

- Для выбора ВИДЕО режима можно также использовать функцию ВХОД. Подробная информация приводится на стр. 14.

# Кнопки и функции пульта дистанционного управления

## Кнопка ECO SENSOR

Вы можете наладить телевизор таким образом, чтобы экран автоматически настраивался на оптимальный режим контрастности в соответствии с освещением в Вашей комнате. Применение данной функции снижает нагрузку на глаза и потребление электроэнергии этим телевизором.

**Для выбора требуемого режима следует нажать данную кнопку.**

### ЦИФРОВОЙ ЭКОСЕНСОР ДИСПЛЕЙ:

Включается функция ECO SENSOR. В данном режиме знак “клевера” показывает яркость освещения в Вашей комнате. Он будет демонстрироваться в течение нескольких секунд каждый раз, когда яркость освещения будет меняться. По мере того, как освещение в Вашей комнате становится темнее, количество знаков “клевера” на экране будет увеличиваться.

### ЦИФРОВОЙ ЭКОСЕНСОР:

Включается функция ECO SENSOR. Однако в этом режиме знак “клевера” демонстрироваться не будет.

### ЦИФРОВОЙ ЭКОСЕНСОР ВЫКЛ:

Выключается функция ECO SENSOR.

## Кнопка PICTURE MODE

Можно выбрать по вкусу одно из трех установленных значений настройки изображения.

**Для выбора режима следует нажать данную кнопку.**

### ЯРКИЙ:

Повышает контрастность и резкость изображения.

### СТАНДАРТ:

Стандартизирует настройку изображения.

### МЯГКИЙ:

Смягчает контрастность изображения.

- Нажатие данной кнопки возвращает все установленные значения изображения назад к значениям, которые настроены, чтобы появляться каждый раз автоматически (к “дефолтным” значениям) в “МЕНЮ 4”.

## Кнопка COLOUR SYSTEM

Если изображение нечеткое или если нет цветového изображения, текущую цветовую систему следует заменить другой цветовой системой.

**Для выбора цветовой системы следует нажать данную кнопку.**

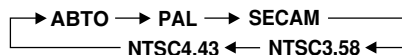

### АВТО:

Автоматический выбор цветовой системы.

- Информацию о выборе цветových систем в каждой отдельной стране или регионе следует искать в таблице “Системы вещания”, приведенной на стр. 24.
- Если в режиме АВТО изображение не нормальное, следует заменить режим АВТО на другую цветовую систему.

## Кнопка SOUND SYSTEM

Если звук нечеткий даже в том случае, когда изображение нормальное, следует заменить текущую звуковую систему на другую.

**Для выбора звуковой системы следует нажать данную кнопку.**

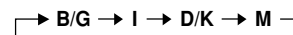

- Информацию о выборе звуковых систем в каждой отдельной стране или регионе следует искать в таблице “Системы вещания”, приведенной на стр. 24.
- Если включен режим ВИДЕО, выбор звуковой системы производить нельзя.



### Кнопка CINEMA SURROUND

---

< Отсутствует в моделях AV2168TEE / AV2968TEE >

С помощью функции ОКРУЖАЮЩИЙ ЗВУК можно обеспечить улучшенные характеристики звучания для значительного числа зрителей.

**Следует нажать эту кнопку для выбора одного из режимов ОКРУЖАЮЩИЙ ЗВУК.**

#### ВЫС/НИЗ:

При стереофоническом воспроизведении звука выберите режим ВЫС или НИЗ. Вы сможете получить звук, рассчитанный на значительное количество зрителей, аналогичный звуковому сопровождению в кинотеатре.

- Если для функции ОКРУЖАЮЩИЙ ЗВУК установлен режим ВЫС, возможны небольшие искажения звука. В этом случае переключите режим с ВЫС на НИЗ, при этом искажения звука исчезнут, но эффект ОКРУЖАЮЩИЙ ЗВУК будет менее заметен.

#### ПСЕВДО СТЕРЕО:

Режим ПСЕВДО СТЕРЕО следует выбирать при монофоническом звукопроизведении. При значительном количестве зрителей выбор такого режима обеспечит звучание, по качеству аналогичное стереофоническому.

#### ВЫКЛ:

Выключается функция ОКРУЖАЮЩИЙ ЗВУК.

### Кнопка MUTING

---

Мгновенно отключает звук.

**Следует нажать данную кнопку.**

Для возвращения к подаче звука следует нажать кнопку второй раз.

### Кнопка DISPLAY

---

Может постоянно показывать номер текущего канала или режим ВИДЕО на экране.

**Следует нажать данную кнопку.**

Для отключения данной функции следует нажать кнопку второй раз.

- При выборе режима ВИДЕО без сигнала информация о режиме ВИДЕО становится на экране неподвижной.

### Кнопка OFF TIMER

---

Может автоматически отключать телевизор по прошествии установленного периода времени.

**Для установки периода времени следует нажать данную кнопку.**

- Вы можете установить период времени вплоть до 120 минут максимально посредством добавления 10-минутных отрезков времени.
- За одну минуту до того, как функция OFF TIMER выключит телевизор, появится надпись "СПОКОЙНОЙ НОЧИ!".

Для показа оставшегося периода времени следует нажать данную кнопку один раз.

Для отключения функции OFF TIMER следует нажатием этой кнопки установить период времени на "0".

- Функция OFF TIMER не отключит основную подачу электроэнергии в телевизионный аппарат

### Кнопка RETURN +

---

Вы можете настроить канал, который Вы часто смотрите, на “Возврат канала”. После этого Вы сможете в любое время смотреть данный канал, просто нажав кнопку один раз.

**Установка канала на “Возврат канала”:**

- 1 Следует выбрать канал, который вы хотите установить на “Возврат канала”.**
- 2 Следует нажать данную кнопку и продолжать нажимать до тех пор, пока сообщение “ВОЗВРАТ КАНАЛА ЗАПРОГРАММИРОВАНО!” не появится на экране.**
  - Когда Вы выключите телевизор, “Возврат канала” будет отменен.

**Для просмотра канала, настроенного на “Возврат канала”:**  
Следует нажать кнопку “Возврат канала”.

- Вы можете смотреть два канала (текущий канал и канал “Возврат канала”) по очереди посредством нажатия этой кнопки.

**Для отмены функции “Возврат канала”:**

Следует нажать данную кнопку и продолжать нажимать до тех пор, пока сообщение “ВОЗВРАТ КАНАЛА ОТМЕНЕН!” не появится на экране.

**Если ни один из каналов не настроен на “Возврат канала”:**

Вы можете смотреть канал, выбранный непосредственно перед текущим каналом, путем нажатия данной кнопки.

### Кнопка CHANNEL SCAN

---

Данная кнопка дает Вам возможность быстро просмотреть программы всех телевизионных каналов, которые принимает Ваш телевизор, и вести поиск программы, которую Вы хотите смотреть.

- 1 Для начала сканирования телевизионных каналов следует нажать данную кнопку.**

Каждая программа телевизионных каналов будет показана в течение нескольких секунд.

- Программы телевизионных каналов, которые установлены на “ДА” в функции ПРОПУСТИТЬ не будут демонстрироваться.

- 2 Когда Вы найдете программу, которую Вы хотите смотреть, для остановки сканирования Вам следует нажать данную кнопку еще раз.**

# Просмотр программ телетекста

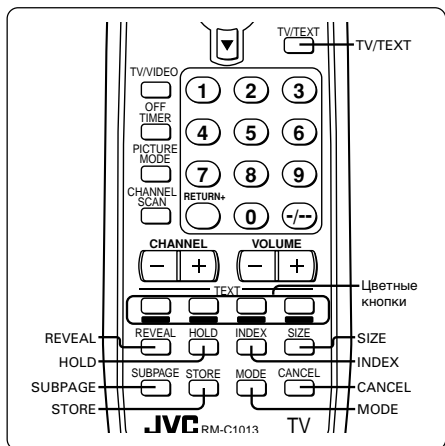

## ■ Основное оперативное использование

- 1 Следует выбрать телевизионный канал, имеющий программу телетекста.
- 2 Для перемены режима телевидения на режим телетекста следует нажать кнопку TV/TEXT.

Режим циклирует следующим образом.

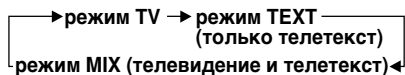

- 3 Выбрать страницу телетекста можно посредством нажатия на кнопку CHANNEL +/-, цифровые кнопки или цветные кнопки.

Для возврата в режим телевидения следует нажать кнопку TV/VIDEO или кнопку TV/TEXT.

- Если у Вас существуют проблемы с приемом телетекста, посоветуйтесь с Вашим местным поставщиком аппаратуры или со станцией обслуживания телетекста.
- При неверном выводе на экран символов телетекста измените установку ЯЗЫК ТЕЛТЕКСТА. Подробные сведения см. под заголовком “ЯЗЫК ТЕЛТЕКСТА” на стр.19.

## Использование режима Списка

Вы можете хранить номера Ваших любимых страниц телетекста в режиме Списка страниц. В этом случае страницы можно будет быстро вызывать, пользуясь цветными кнопками.

Для хранения номеров страниц:

- 1 Для включения режима Списка страниц следует нажать кнопку MODE.

Номера страниц, хранящихся в режиме, будут демонстрироваться внизу экрана.

- 2 Для выбора позиции следует нажать цветную кнопку. Затем для ввода номера страницы следует нажать цифровые кнопки.

- 3 Следует продолжительно нажимать кнопку STORE.

Четыре номера страниц теперь будут мигать белыми цветом, показывая, что они хранятся в памяти.

Для вызова хранимой в памяти страницы:

- 1 Для включения режима Списка страниц следует нажать кнопку MODE.
- 2 Следует нажать цветовую кнопку, под которой хранится данная страница.

Для выхода из режима Списка страниц следует нажать кнопку MODE еще раз.

### REVEAL (Раскрытие)

---

Некоторые страницы телетекста содержат скрытый текст (например, ответы на вопросы викторины). Вы можете показать скрытый текст на дисплее.

**Каждый раз, когда Вы нажимаете кнопку REVEAL, текст будет поочередно либо показан, либо скрыт.**

### HOLD (Задержка)

---

Вы можете задержать страницу телетекста на экране на любое количество времени, даже пока принимаются другие страницы телетекста.

**Следует нажать кнопку HOLD.**

Для отмены функции HOLD следует нажать кнопку HOLD еще раз.

### CANCEL (Отмена)

---

Вы можете продолжать просмотр телевизионной программы, даже находясь в режиме телетекста.

**1 Для ввода номера страницы следует нажать цифровую кнопку или цветную кнопку.**

Телевизор начнет искать требуемую страницу телетекста.

**2 Следует нажать кнопку CANCEL.**

Появится телевизионная программа.

Когда телевизор найдет требуемую страницу телетекста, номер страницы появится в верхнем левом углу экрана.

**3 Для просмотра страницы телетекста следует нажать кнопку CANCEL.**

• Нажатие кнопки CANCEL не сменит режим телетекста на режим телевидения.

### INDEX (Перечень)

---

Вы можете мгновенно вернуться на страницу с перечнем информации.

**Следует нажать кнопку INDEX.**

**В режиме “Списка” страниц:**

Возвращает к номеру страницы, показанному в нижнем левом углу экрана.

### SUBPAGE (Субстраницы)

---

Некоторые страницы телетекста имеют субстранички, которые демонстрируются автоматически. Вы можете задержать любую субстраничку или просмотреть ее в любое время.

**1 Для оперативного использования функции субстраниц следует нажать кнопку SUBPAGE.**

**2 Для ввода номера субстраницы следует нажать цифровые кнопки.**

**Пример:**

3-тья субстраница → нажать 0, 0, 0 и 3.

• Вы также можете выбрать субстраницу посредством нажатия на красную или зеленую кнопки.

Для отмены функции субстраниц следует нажать кнопку SUBPAGE еще раз.

### SIZE (Размер)

---

Вы можете удвоить высоту дисплея телетекста.

**Следует нажать кнопку SIZE.**

Дисплей телетекста будет циклически меняться.

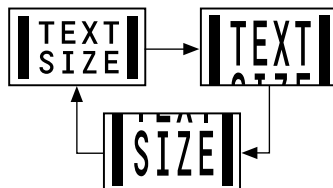

# Использование телевизионного меню

Данный телевизор имеет несколько функций, которыми Вы можете управлять, используя для этого варианты меню. Для полноценного использования всех функций Вашего телевизора Вам необходимо понять, как использовать эти варианты меню.

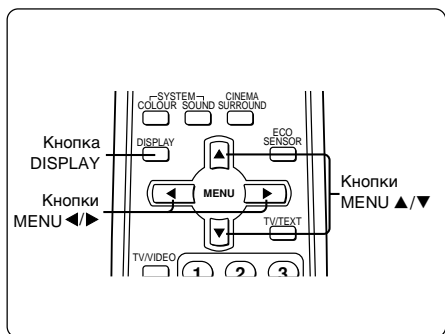

## 4 Для изменения установки функции следует нажать кнопки MENU ◀/▶.

**Пример:**

Менять установленную функцию “АВТО ВЫКЛЮЧЕНИЕ”.

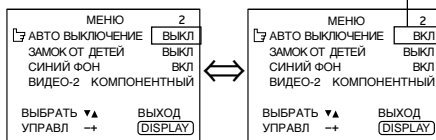

- Для некоторых функций может действовать другой оперативный метод.

## ■ Основное оперативное использование

### 1 Следует нажать кнопки MENU ▲/▼.

Появится один из 5 вариантов меню.

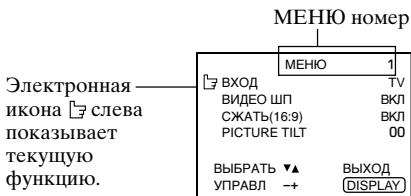

### 2 Для демонстрации желаемого меню следует повторно нажимать кнопку MENU ▲/▼.

- Если продолжать нажимать кнопку MENU ▼, появится следующий вариант меню.
- Если выбранная функция расположена на первой строчке, нажатие кнопки MENU ▲ вызовет предыдущий вариант меню.

### 3 Для выбора требуемой функции следует повторно нажимать кнопки MENU ▲/▼.

### 5 Для выключения дисплея следует нажать кнопку DISPLAY.

- Для управления меню при помощи кнопок на передней панели телевизора см. “Использование меню” на стр. 22.

## ВХОД

Вы можете смотреть образы, поступающие из ВМ или других внешних приборов, подсоединенных к Вашему телевизору.

- 1 Следует нажать MENU ▲/▼ для того, чтобы появилось “МЕНЮ 1”, а затем выбрать “ВХОД”.

МЕНЮ		1
ВХОД	TV	
ВИДЕО ШП	ВКЛ	
СЖАТЬ(16:9)	ВКЛ	
PICTURE TILT	00	
ВЫБРАТЬ ▼▲	ВЫХОД	
УПРАВЛ →←	(DISPLAY)	

- 2 Используя кнопки MENU ◀/▶, требуется выбрать ВИДЕО режим.

Телевизионный режим сменится на ВИДЕО режим.

## PICTURE TILT (Наклон изображения)

< Только для моделей AV-2968TEE и AV-2978TEE >

Бывают случаи, когда сила магнитного притяжения Земли может вызвать искажение изображения. Если это происходит, можно исправить наклон изображения.

- 1 Следует нажать MENU ▲/▼ для того, чтобы появилось “МЕНЮ 1”, а затем выбрать “PICTURE TILT”.

МЕНЮ		1
ВХОД	TV	
ВИДЕО ШП	ВКЛ	
СЖАТЬ(16:9)	ВКЛ	
PICTURE TILT	00	
ВЫБРАТЬ ▼▲	ВЫХОД	
УПРАВЛ →←	(DISPLAY)	

- 2 Продолжайте жать на кнопки MENU ◀/▶, пока изображение не станет ровным.

## ВИДЕО ШП

Вы можете снизить шум изображения.

- 1 Следует нажать MENU ▲/▼ для того, чтобы появилось “МЕНЮ 1”, а затем выбрать “ВИДЕО ШП”.

МЕНЮ		1
ВХОД	TV	
ВИДЕО ШП	ВКЛ	
СЖАТЬ(16:9)	ВКЛ	
PICTURE TILT	00	
ВЫБРАТЬ ▼▲	ВЫХОД	
УПРАВЛ →←	(DISPLAY)	

- 2 Следует нажать MENU ◀/▶ для выбора “ВКЛ”.

Для отмены функции ВИДЕО ШП следует выбрать “ВЫКЛ”.

## СЖАТЬ (16:9)

Данная функция превращает нормальное изображение (с соотношением видового аспекта 4:3) в широкоэкранное изображение (с соотношением видового аспекта 16:9).

Следует использовать для изображения с соотношением видового аспекта 16:9, если такое изображение было введено в нормальное изображение (с соотношением видового аспекта 4:3) для восстановления первоначального размера.

- 1 Следует нажать MENU ◀/▶ для того, чтобы появилось “МЕНЮ 1”, а затем выбрать “СЖАТЬ (16:9)”.

МЕНЮ		1
ВХОД	TV	
ВИДЕО ШП	ВКЛ	
СЖАТЬ(16:9)	ВКЛ	
PICTURE TILT	00	
ВЫБРАТЬ ▼▲	ВЫХОД	
УПРАВЛ →←	(DISPLAY)	

- 2 Следует нажать MENU ◀/▶ для выбора “ВКЛ”.

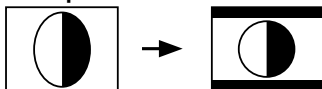

Для отмены функции СЖАТЬ (16:9) следует выбрать “ВЫКЛ”.

### АВТО ВЫКЛЮЧЕНИЕ

Вы можете настроить свой телевизор на режим автоматического отключения при отсутствии сигнала в течение приблизительно 15 минут со времени окончания телевизионного вещания.

- 1 Следует нажать MENU ▲/▼ для того, чтобы появилось “МЕНЮ 2”, а затем выбрать “АВТО ВЫКЛЮЧЕНИЕ”.

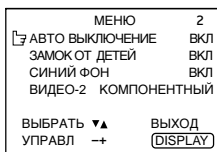

- 2 Следует нажать MENU ◀/▶ для выбора “ВКЛ”.

Для отключения функции АВТО ВЫКЛЮЧЕНИЕ следует выбрать “ВЫКЛ”.

- Функция АВТО ВЫКЛЮЧЕНИЕ не отключает подачу электропитания в телевизор.
- Функция АВТО ВЫКЛЮЧЕНИЕ не работает в ВИДЕО режиме.

### ЗАМОК ОТ ДЕТЕЙ

Вы можете отключить передние кнопки управления на Вашем телевизоре.

Когда данная функция в положение “ВКЛ” (включена), телевизор будет управляться только при помощи пульта дистанционного управления.

Эту функцию следует использовать для того, чтобы дети не смотрели телевизор без согласия родителей.

- 1 Следует нажать MENU ▲/▼ для того, чтобы появилось “МЕНЮ 2”, а затем выбрать “ЗАМОК ОТ ДЕТЕЙ”.

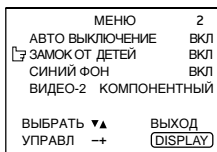

- 2 Следует нажать MENU ◀/▶ для выбора “ВКЛ”.

Для отключения функции ЗАМОК ОТ ДЕТЕЙ следует выбрать “ВЫКЛ”.

- Функция ЗАМОК ОТ ДЕТЕЙ отменяется при выключении подачи электропитания в телевизор.

### СИНИЙ ФОН

Если прием телевизионного сигнала нестабилен или прерывается, можно отключить звук и сменить изображение на экран с синим фоном.

- 1 Следует нажать MENU ▲/▼ для того, чтобы появилось “МЕНЮ 2”, а затем выбрать “СИНИЙ ФОН”.

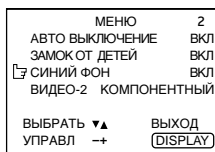

- 2 Следует нажать MENU ◀/▶ для выбора “ВКЛ”.

Для отключения функции СИНИЙ ФОН следует выбрать “ВЫКЛ”.

- Если вы хотите смотреть телевизионный канал со слабым сигналом, функцию СИНИЙ ФОН следует отключить, переведя ее в положение “ВЫКЛ”.
- Даже если функция СИНИЙ ФОН переведена в положение “ВЫКЛ”, может быть не слышно звука.

### ВИДЕО-2

Следует настроить ВИДЕО-2 правильно в соответствии с вводом видео сигнала внешнего прибора, соединенного с терминалом VIDEO-2. Если настройка произведена неправильно, изображение не появится на экране.

- 1 Следует нажать MENU ▲/▼ для того, чтобы появилось “МЕНЮ 2”, а затем выбрать “ВИДЕО-2”.

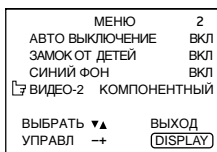

- 2 Следует выбрать значение ВИДЕО-2 в соответствии с вводом видеосигнала из терминала VIDEO-2.

**Если вводится обычный видеосигнал (композитный видеосигнал):**

Следует нажать кнопки MENU ◀/▶ для выбора “ВИДЕО”.

**Если вводится компонентный видеосигнал (сигнал Y/Cв/Cр):**

Следует нажать кнопки MENU ◀/▶ для выбора “КОМПОНЕНТНЫЙ”.

### Варианты настройки изображения

Вы можете настроить изображение так, как Вам нравится.

- 1 Следует нажать MENU ▲/▼ для того, чтобы появилось “МЕНЮ 4”.

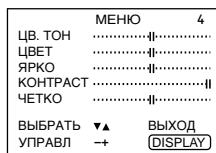

- 2 Следует нажать MENU ▲/▼ для выбора показателя и нажать MENU ◀/▶ для его настройки.

ЦВ. ТОН\* - : Красноватый + : Зеленоватый  
ЦВЕТ - : Более легкий + : Более глубокий  
ЯРКО - : Темнее + : Ярче  
КОНТРАСТ - : Ниже + : Выше  
ЧЕТКО - : Мягче + : Более резко

\* ЦВ. ТОН (оттенки) появится на дисплее только при просмотре изображения в системе NTSC 3,58 или NTSC 4,43.

### Варианты настройки звука

Вы можете настроить звук так, как Вам нравится.

- 1 Следует нажать MENU ▲/▼ для того, чтобы появилось “МЕНЮ 5”.



- 2 Следует нажать MENU ▲/▼ для выбора показателя и нажать MENU ◀/▶ для его настройки.

БАС - : Слабее + : Сильнее  
ТЕМБР - : Слабее + : Сильнее  
БАЛАНС - : Левая + : Правая





## РУЧНАЯ НАСТРОЙКА

Вы можете предварительно настроить ручным способом требуемые телевизионные каналы на требуемые номера каналов.

- 1 Следует нажать MENU ▲/▼ для того, чтобы появилось “МЕНЮ 3”, а затем выбрать “РУЧНАЯ НАСТРОЙКА”.

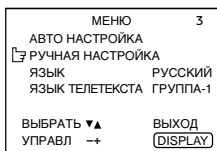

- 2 Следует нажать MENU ◀/▶.

На дисплее появится субменю.

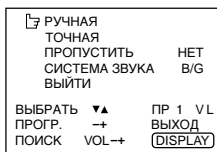

- Номер канала демонстрируется как номер ПР. Например, канал 1 будет показан как ПР 1. Однако канал AV будет показан как канал AV.

- 3 Для выбора номера канала следует нажать MENU ◀/▶.
  - 4 Для начала поиска телевизионного канала следует нажать VOLUME -/+.
- На экране появится “>>>” или “<<<”. Когда телевизор найдет телевизионный канал, дисплей “>>>” или “<<<” погаснет. Это значит, что телевизионный канал настроен на текущий номер канала.
- Если телевизионный канал, на который Вы хотите предварительно настроить, не показан, следует повторять пункт 4 до тех пор, пока телевизор не найдет канал, который Вы хотите настроить.
  - Для прекращения действия функции РУЧНАЯ НАСТРОЙКА следует нажать любую кнопку, отличную от кнопки VOLUME -/+.

Если изображение нечеткое: Следует настроить четкость изображения канала.

- 1 Следует нажать MENU ▲/▼ и выбрать “ТОЧНАЯ”.

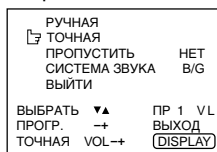

- 2 Для настройки хорошей четкости телевизионного канала следует продолжительно нажимать VOLUME -/+ до тех пор, пока на экране не появится хорошее изображение. “>” и “<” означает, что телевизор настраивает четкость телевизионного канала.

Если нечеткий звук:

- 1 Следует нажать MENU ▲/▼ и выбрать “СИСТЕМА ЗВУКА”.

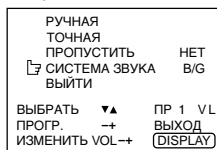

- 2 Для выбора соответствующей звуковой системы следует нажать VOLUME -/+.
- Информацию о выборе звуковых систем в каждой отдельной стране или регионе следует искать в таблице “Системы вещания”, приведенной на стр. 24.
- 5 Для выбора “РУЧНАЯ” следует нажать MENU ▲/▼.
- 6 Если Вы хотите настроить еще один телевизионный канал на предварительную установку, следует повторить пункты 3-5.

## ПРОПУСТИТЬ

Вы можете настроить телевизор так, чтобы ненужные Вам каналы были пропущены. Каналы, настроенные на пропуск, нельзя выбрать ни кнопками CHANNEL +/-, ни кнопкой CHANNEL SCAN.

- Потенциальные каналы, на которые телевизионные каналы не настроены, будут пропускаться автоматически.

**1 Следует нажать MENU ▲/▼ для того, чтобы появилось “МЕНЮ 3”, а затем следует выбрать “РУЧНАЯ НАСТРОЙКА”.**

**2 Следует нажать MENU ◀/▶.**

На дисплее появится субменю.

**3 Следует нажать MENU ▲/▼ для выбора “ПРОПУСТИТЬ”.**

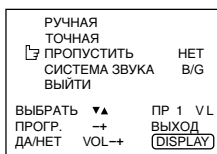

**4 Следует нажать MENU ◀/▶ и выбрать канал, который Вы хотите пропустить.**

**5 Следует нажать VOLUME +/- и выбрать “ДА”.**

Канал настроен на пропуск. Для отключения функции ПРОПУСТИТЬ следует выбрать “НЕТ”.

**6 Если Вы хотите настроить на пропуск другой канал, Вам следует повторить пункты 4 и 5.**

## ЯЗЫК

Вы можете выбрать язык информации на дисплее.

**1 Следует нажать MENU ▲/▼ для того, чтобы появилось “МЕНЮ 3”, а затем следует выбрать “ЯЗЫК”.**

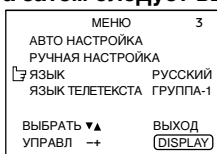

**2 Для выбора языка следует нажать MENU ◀/▶ и выбрать язык.**

Информация будет демонстрироваться на экране на выбранном языке.

## ЯЗЫК ТЕЛЕТЕКСТА

Вы можете выбрать один из пяти языков телетекста. Выберите группу, которая соответствует языку программы телетекста, которую вы хотите смотреть.

**1. Следует нажать MENU ▲/▼ для того, чтобы появилось “МЕНЮ 3”, а затем следует выбрать “ЯЗЫК ТЕЛЕТЕКСТА”.**

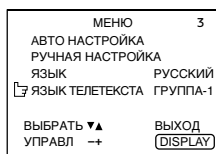

**2 Следует нажать кнопки ◀/▶ для выбора группы.**

Группа	Языки
Группа-1	Английский, Немецкий, Шведский/ Финский/ Датский/ Венгерский, Итальянский, Французский, Испанский/ Португальский, Турецкий
Группа-2	Польский, Немецкий, Эстонский, Словенский, Чешский/ Словацкий, Румынский
Группа-3	Польский, Немецкий, Эстонский, Латвийский, Русский, Украинский
Группа-4	Английский, Французский, Турецкий, Арабский
Группа-5	Английский, Французский, Турецкий, Фарси

- Данный телевизор совместим с WST уровня 1.0. В случае некоторых систем вещания буквенные символы языков могут отображаться неверно.

# Детали и кнопки телевизора

## Передняя панель

< AV-2978TEE >

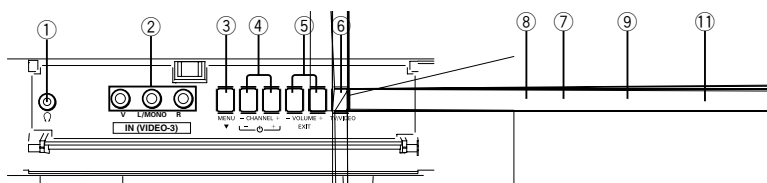

< AV-2968TEE >

< AV-2555TEE >

< AV-2178TEE >

## Детали и кнопки телевизора

< AV-2168TEE/AV-2568TEE >

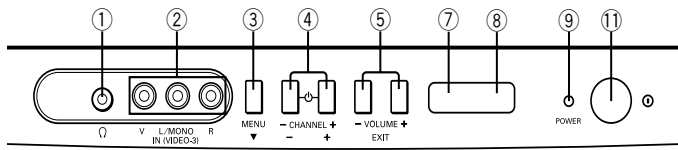

- |                             |   |
|-----------------------------|---|
| ① Гнездо головных наушников | ⑧ Сенсор пульта дистанционного управления |
| ② Терминал VIDEO-3          | ⑨ Лампа POWER                             |
| ③ Кнопка MENU               | ⑩ Лампа STANDBY                           |
| ④ Кнопки CHANNEL -/+        | ⑪ Главная кнопка включения питания        |
| ⑤ Кнопки VOLUME -/+         |   |
| ⑥ Кнопка TV/VIDEO           |   |
| ⑦ ЭКОСЕНСОР                 |   |

*Только для модели AV-2555TEE:*

Когда телевизор включен Главной кнопкой включения питания, лампа STANDBY горит зеленым светом. При нажатии кнопки POWER на пульте дистанционного управления для включения питания лампа POWER загорается красным светом.

## Задняя панель

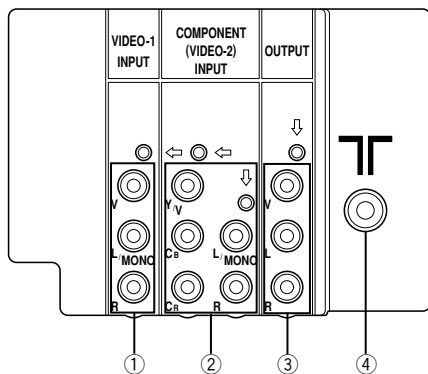

- |                                      |                   |
|--------------------------------------|-------------------|
| ① Терминал VIDEO-1 INPUT             | ③ Терминал OUTPUT |
| ② Терминал COMPONENT (VIDEO-2) INPUT | ④ Розетка антенны |

# Использование кнопок Вашего телевизора

## Основное оперативное использование

• Следует удостовериться, что функция ЗАМОК ОТ ДЕТЕЙ выключена - стоит на "ВЫКЛ". Если функция блокировки включена - стоит на "ВКЛ" - телевизор не будет управляться посредством кнопок передней панели. Более подробную информацию см. на стр. 15 в разделе "ЗАМОК ОТ ДЕТЕЙ".

- 1 Следует нажать CHANNEL +/- для включения телевизора, находящегося в режиме готовности к работе.
- 2 Следует нажать CHANNEL +/- для выбора канала.
- 3 Следует нажать VOLUME +/- для настройки громкости звука.
- 4 Для выключения телевизора следует нажать Главную кнопку включения электропитания, что отключит подачу электропитания в телевизор.

**Для смены телевизионного режима на режим ВИДЕО следует:**

- Если телевизор оборудован кнопкой TV/VIDEO, следует нажать эту кнопку. См. стр. 7.
- Если телевизор не оборудован кнопкой TV/VIDEO, ВИДЕО режим можно выбрать, используя функцию ВХОД, которая находится в "МЕНЮ 1".

## Использование меню

Вы можете управлять функциями меню, используя кнопки на передней панели телевизора.

- 1 Для показа меню следует нажать MENU ▼.
- 2 Для показа меню, которое Вы хотите использовать, следует несколько раз нажать MENU ▼.
- 3 Для выбора требуемой функции или элемента меню следует нажать MENU ▼.
- 4 Для выполнения требуемой операции следует нажать либо MENU +/-, либо VOLUME +/-.  
Более подробная информация приводится в описании каждой отдельной функции.
- 5 Для выключения дисплея меню следует нажать VOLUME +/-.

**Для выключения дисплея субменю:**

- 1 Следует нажать MENU ▼ и выбрать "ВЫЙТИ".

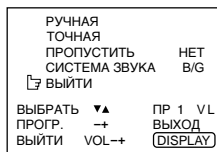

- 2 Для выключения дисплея следует нажать VOLUME +/-.

# Устранение неисправностей

---

Если изображение отсутствует или телевизор не работает, проверьте, не является ли причиной проблемы одна из приведенных ниже.

Если проблемы продолжают даже после принятия одной из нижеприведенных мер, вызовите инженера.

## Телевизор не включается

---

- Следует нажать главную кнопку подачи электропитания на телевизоре.
- Следует подсоединить электропровод к выводу переменного тока.

## Экран стал синим

---

- Следует проверить, не включена ли функция СИНИЙ ФОН. (См. стр. 15.)

## Не работает дистанционное управление

---

- Следует сменить батарейки. (См. стр. 3.)

## Не работают передние кнопки управления на телевизоре

---

- Следует отключить функцию ЗАМОК ОТ ДЕТЕЙ, переведя ее в положение отключено. (См. стр. 15.)

## Телевизор не сразу отвечает на команду управления

---

- Следует нажать главную кнопку подачи электропитания на телевизоре для прекращения подачи электропитания. Далее следует снова нажать главную кнопку подачи электропитания на телевизоре для включения телевизора. Если телевизор вернется в нормальное рабочее состояние, он в порядке.

## Телевизор внезапно отключается

---

- Следует проверить, не включена ли функция OFF TIMER. (См. стр. 9.)
- Следует проверить, не включена ли функция АВТО ВЫКЛЮЧЕНИЕ. (См. стр. 15.)

## Плохой звук

---

- Для выбора другой звуковой системы следует нажать кнопку SOUND SYSTEM. (См. стр. 8.)
- Следует настроить установленные параметры звука. (См. стр. 16.)

## Плохое изображение

---

- Следует нажать кнопку COLOUR SYSTEM для выбора другой цветовой системы. (См. стр. 8.)
- Следует настроить установленные параметры изображения. (См. стр. 16.)
- Следует проверить, правильно ли подсоединен прибор вывода компонентного сигнала, например, проигрыватель DVD. (См. стр. 5.)
- Следует проверить правильность установки ВИДЕО-2. (См. стр. 16.)
- Если шум (снег) полностью блокирует изображение, необходимо проверить следующее:
  - Правильность подсоединения телевизора и антенны.
  - Нет ли повреждения провода антенны.
  - Имеет ли антенна правильное направление.
  - Не повреждена ли сама антенна.
- Если либо телевизор, либо антенна подвергаются воздействию другого оборудования, на изображении могут появиться полосы или шум. Следует передвинуть все оборудование, которое может вызвать помехи, подальше от телевизора.
- Если либо телевизор, либо антенна подвергаются воздействию сигналов, которые отражаются от гор или зданий, на экране может появиться двойное изображение. Следует либо переменить направление антенны, либо заменить ее на антенну с лучшим коэффициентом направленного действия.
- Когда на экране показан неподвижный яркий белый образ (например, такой как белое платье), белая часть образа может выглядеть как цветная. Когда образ пропадает с экрана, неестественный оттенок также пропадает.

## Искривление изображения

---

<Только модели AV-2968TEE и AV-2978TEE>

- Искривление изображения может быть вызвано воздействием земного магнетизма. В этом случае следует использовать функцию PICTURE TILT для исправления искривления. (См. стр. 14.)

# Спецификации

## Системы TV RF

B, G, I, D, K, K1, M

## Цветовые системы

PAL, SECAM, NTSC 3,58МГц, NTSC 4,43 МГц

## Принимаемые каналы и частоты

Низкий канал VHF (VL), высокий канал VHF (VH), канал UHF (U). Принимает кабельные каналы в среднем диспазоне, супер диапазоне и гипер диапазоне.

## Внешний ввод / вывод:

VIDEO-1:	Ввод VIDEO, ввод AUDIO L/R
VIDEO-2/COMPONENT:	Ввод VIDEO, ввод AUDIO L/R, ввод COMPONENT VIDEO (Y/Cb/Cr)
VIDEO-3:	Ввод VIDEO, ввод AUDIO L/R
OUTPUT:	Вывод VIDEO, вывод AUDIO L/R
Гнездо головных наушников:	Сtereo мини гнездо (диаметром 3,5 мм)

## Система телетекста

FLOF (фастекст), WST (Всемирный Стандартный Текст)

## Языки телетекста

См. таблицу в разделе “ЯЗЫК ТЕЛТЕКСТА” на стр. 19.

**Дизайн и спецификации могут меняться без предварительного уведомления.**

## Системы вещания

Область	Страна или регион	Система	
		Цвет	Звук
Азия, Ближний Восток	Бахрейн, Кувейт, Оман, Катар, Объединенные Арабские Эмираты, Йемен, итд. Индонезия, Малайзия, Сингапур, Таиланд, Индия, итд.	PAL	B/G
	Китай, Вьетнам, итд.	PAL	D/K
	Гонконг, итд.	PAL	I
	Исламская Республика Иран, Ливан, Саудовская Аравия, итд.	SECAM	B/G
	Филиппины, Тайвань, Мьянма, итд.	NTSC	M
Европа	Россия, итд.	SECAM	D/K
	Чешская Республика, Польша, итд.	PAL	D/K
	Германия, Голландия, Бельгия, итд.	PAL	B/G
	Великобритания, итд.	PAL	I
Океания	Австралия, Новая Зеландия, итд.	PAL	B/G
Африка	Южно-Африканская Республика, итд.	PAL	I
	Нигерия, итд.	PAL	B/G
	Египет, Марокко, итд.	SECAM	B/G