

A large, stylized graphic of a television set, shown from a three-quarter perspective. The frame is thick and grey, with a white inner border. It is positioned behind the product title text.

**22" FULL HD ATSC/NTSC  
SYSTEM LCD TV & DVD Combo  
OWNER'S MANUAL**

**LCDVD2223AC**

**READ CAREFULLY BEFORE OPERATION**



# CONTENTS

## CONTENTS

CONTENTS .....01

## ACCESSORIES

ACCESSORIES .....02

## SAFETY INSTRUCTION

SAFETY INSTRUCTION .....03-07

## INSTRUCTION

CONTROLS .....08

CONNECTION OPTION .....09

REMOTE CONTROL KEY FUNCTIONS .....10-11

INSTALLING BATTERIES .....12

## INSTALLATION

STANDARD INSTALLATION .....13

STANDARD INSTALLATION .....14

NOTES OF WALL INSTALLATION .....15

## CONNECTIONS & SETUP

ANTENNA CONNECTION .....16

EXTERNAL EQUIPMENT CONNECTIONS .....17

S-VIDEO CONNECTION .....17

PC CONNECTION .....18

HDMI CONNECTION .....18

YPBPR CONNECTION .....19

EARPHONE CONNECTION .....19

## BASIC OPERATION

TURNING THE TV ON .....20

VOLUME ADJUSTMENT .....20

PROGRAM SELECTION .....20

SLEEP TIMER .....21

RETURN FUNCTION .....21

SOURCE INPUT SWITCH .....21

## OSD OPERATION

HOW TO USE THE OSD .....22

VIDEO menu options .....22-23

AUDIO menu options .....24

Timer menu options .....25

Setup menu options .....26-28

Lock menu options .....29

Channel menu options .....30-31

## DVD OPERATION

Basic Operation .....32-36

Function Settings .....37-40

## APPENDIX

TROUBLESHOOTING .....41-42

PRODUCT SPECIFICATION .....43-44

## ACCESSORIES

Ensure that the following accessories are included with your TV. If an accessory is missing, please contact the dealer where you purchased the product.



User Manual

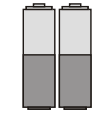

Batteries

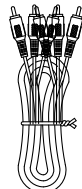

AV cable



Remote control

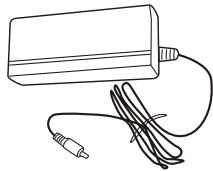

AC Adapter

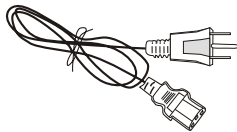

Power cord

## SAFETY INSTRUCTION

This LCD TV is engineered and manufactured to comply with the international safety standards. The same as other electrical equipments, all the safety and operating instructions should be read before the appliance is operated.

### About Symbols

This manual includes different kinds of symbols. To ensure the correct using, as well as to avoid danger to users and others, the following introductions should be adhered to.



This is a WARNING symbol. If the users ignore this warning, there might be personal damage or even death due to incorrect operation.



This is an ATTENTION symbol. If the users ignore this warning, there might be damage to the person or to the appliance due to incorrect operation.

### No Operations when Problems Occur

If any event out of the ordinary, such as smoking, smell, no picture, no voice, over loud voice, damage of part or cable, and inside of liquid or other things, there might be fire or electrical shock. Under such occasions, please unplug the TV set, make sure there is no smoke or smell, and get contact with the dealer. DO NOT repair it by yourself, or there might be hurt to human body.

### No Entry of Liquid or Object

There might be fire or electrical shock if liquid or other object get inside the appliance. Please pay more attention to your children. If it happens, please unplug the TV set, make sure there is no smoke or smell, and get contact with the dealer.

- Keep the TV away from rain and moisture.
- Do not set liquids, including flower vases and vessels filled with chemicals or water etc. On top of the TV or around it.
- Do not set metal or tinder on top of the TV or around it.

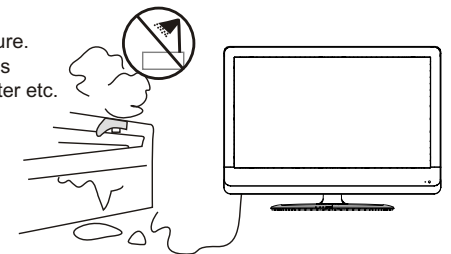

## SAFETY INSTRUCTION

### Don't Remove or Rejigger the TV Set

There is high voltage subassembly inside the TV set, which may cause fire or electrical shock during repair.

- DO NOT remove cover ( or back ).

### NO Quiver or Concussion on TV Set

This appliance should not be exposed to dripping or broken. Continuous use might cause fire or electrical shock. If the panel gets broken, please unplug the TV set, and get contact with the dealer.

### Set the TV on Balanced Spot

There will be damage if the TV drops or breaks.

- Don't set the TV on uneven, oblique, or shacking surface.

### Ventilation

Don't interfere with its proper ventilation when the TV is working or has just been unplugged, or the display may be spoiled or life shortened due to over heating. In order to keep proper ventilation, please allow a clearance of 10 inches on each side from the wall.

- Don't set any object around the ventilation openings of the appliance.
- Don't block the ventilation openings.
- No inversion of the screen.
- Don't cover the appliance with table cloth.
- Don't set the appliance on carpet, bedding, or near to curtain.

### Power Sources

Unbefitting power sources may cause fire or electrical shock. The appliance should be connected to a power supply of the type described in the operating instructions or as marked on the appliance.

- Power supply cord should adapt to the socket outlet.

### Power Cord Connection

Incorrect connection of power cord may cause fire or electrical shock.

- Don't touch the cord with wet hands.
- Please check the pontes if it is clean ( no dust ) before use. If it is not, please do the cleaning with dry and soft fabric.
- Fix the power cord steadily in to the socket outlet to avoid it becoming flexible, or it may have malfunction.
- Don't cut off the cord, for it may debase the performance. If you want to lengthen it, please make an appropriate one or get contact with the dealer.
- If you want to change the fuse in the connector plugs, please change it with the same resistance and model.

## SAFETY INSTRUCTION

### Connect to Earthing Connection

This appliance shall be connected to a mains socket outlet with a protective earthing connection. If the provided plug does not fit into your outlet, consult an electrician for replacement of the obsolete outlet. Take care of the cord, or there might be fire or electrical shock due to broken cord. Please make sure that the cord is not over hot, pressed, or tensed. If the cord has problem (the core string emerges or the cord breaks), please get contact with the dealer.

- Never allow heavy objects such as the TV set itself to be placed on the power cord. Never cover the cord with table cloth, for it may lead you to set heavy object on the cord duo to ignorance.
- When removing the power plug from the socket, always hold onto the plug, never pull by the cord.
- Don't set the cord next to heaters.
- Don't touch the plug right after it is unplugged to avoid electrical shock.
- Don't touch the plug during lightning.
- Don't allow cord to become knotted or tangled.
- Protect the power cord from being walked on or pinched particularly at plugs, convenience receptacles, and the point where they exit from the apparatus.

### Dispose the Batteries Carefully

- Incorrect disposal of batteries may cause fire or human damage, and even explosion.
- Don't throw batteries into fire or water.
- Keep the batteries far away from fire or heat.
- Keep the batteries under cool and dry environment.
- Match the batteries to the (+) and (-) marks in the battery compartment.
- Don't charge up the batteries.
- Don't impact the batteries.
- Please use the batteries that are appointed in the user's manual.
- Please treat the used batteries with the observance of the local law.

### Keep the TV Set away from Moisture and Dust

If you set the appliance under moisture or dust environment, it might cause fire or electrical shock due to lampblack or erosive gas.

- Don't set the TV in kitchen, places nearby heaters, or places of lampblack and moisture. For heat from high temperature may affect the display or other components, and cause distortion, meltage, and fire.
- Don't set the TV, remote control, or other components under sun or near heaters.
- Don't set the TV where the difference in temperature is great.

### Power Cords

Remove the power plug from the socket on occasions when you will not be using the set for an extended period.

- Before cleaning, please turn off the TV and unplug the power cord. Or there might be fire or electrical shock.

## SAFETY INSTRUCTION

### Don't Set the TV in the places below:

- Under sun or near heaters.
- Places where difference in temperature goes great.
- Places that have bad ventilation.
- Near fire.
- Moist places such as bathroom.
- Places that human walks frequently or places where are quivering fiercely.
- Places where is defective or unbalanced.

### Watching TV

Please watch TV indoors where there is proper brightness. Please make sure the sunlight will not fall directly on the picture screen. Please relax your eyes every now and then by taking an overlook.

### How to Clean the Picture Screen

Before cleaning, please turn off the TV and unplug the power cord. Clean the screen with a soft cloth moistened in warm water. A mild soap may be used if the screen is extremely dirty. Dry the screen with a soft cloth after cleaning.

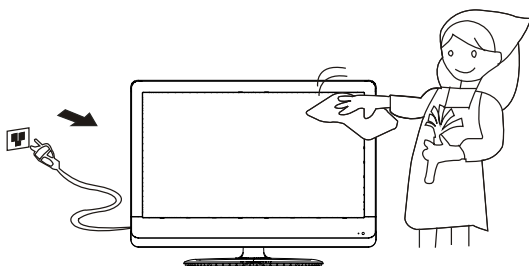

### How to Clean the TV Set

Clean the TV and control panel with a soft cloth. A mild soap may be used if the screen is extremely dirty. Dry them with a soft cloth after cleaning. Choose the right cleanser, or it may fade the TV set, or make it scratched or cracked.

### To Avoid Wireless Receiver

This TV set is designed to comply with the EMI standard to avoid problems of wireless receiver.

- Set the TV far away from wireless receiver.
- Adjust the wireless's antenna to avoid interference on TV;
- Make sure the TV set is out of interference with the wireless;
- The antenna should use coaxial line.
- Turn off all the equipments, except the TV set to check if the TV interferes the wireless receiver;
- If the problem occurs, please check all the notes above.

## SAFETY INTRODUCTIONS

### Discs Maintenance

#### Handing Discs

1. To remove a disc from its storage case, press on the center of the case and take the disc out.
2. Hold the disc by the edges, to avoid touching the Recorded side of the disc.



#### Cleaning discs

1. Fingerprints and dust should be carefully wiped from the disc's surface with a soft Cloth. Audio discs and DVD discs have no grooves to collect dust and microscopic debris so gently wiping with a soft cloth should remove most particles. Wipe in a straight line from the inside to the outside of the disc. Small dust particles and light stains should have no effect on reproduction quality.
2. Never use chemicals such as record sprays, antistatic sprays, Benzene, or thinners to clean the discs. These chemicals can irreparably damage the disc's surface.
3. Discs should be returned to their cases after use. This avoids serious scratches that could cause the laser pickup to skip.
4. Do not expose discs to direct sunlight, high humidity, or high temperature for extended periods. Exposure to high temperatures can warp the disc.
5. Do not stick paper or write anything with a ball point pen on the label side of the disc.



### Notes of Cable Connection

- Make sure that all cables, including connector plugs, extend lines, and connecting cables between equipments are specify by the manufacturer. Before changing the connection, please turn off the power and unplug the power cord.
- The power cord should not be the same one as other equipments.
- Use plugs with a protective earthing connection.

### Notes of Transportation

Please handle with care during transportation. Please use the original carton, or it may damage the TV set. Please retain the original carton.

### Handle the remote control with care

Impacts on remote control may lead to trouble.

- Please don't throw the remote control;
- Don't set heavy object on remote control.
- The sensor of remote control will not work if the lights, such as sunlight or bright indoor illumination fall directly on it. Make sure that there is no interference from wireless, or it may cause distortion of the picture or unusual sound. There should no equipment like mobile telephone or wireless receiver.

### Notes on Installation

- Never use wooden screws and bracket to fix. Use those that are specified by the manufacturer.
- Use only the stand, tripod, bracket, or table specified by the manufacturer, or sold with the apparatus. Use caution when moving the apparatus.
- Pleas follow all the operating instructions of the wall or ceiling mounting.
- Use only the attachments/accessories specified by the manufacturer.
- If you have any questions on installation, operation, or safety, please call the dealer.

### Other Notes

- Please dispose the appliance with the observance of the local law.
- Do be ware of all electrical equipments.

## INSTRUCTION

### CONTROLS

This manual explains the features available on the model of 22 inch LCD TV.

- This is a simplified representation of a front panel. Here shown may be somewhat different from your TV.

#### Front Panel Controls

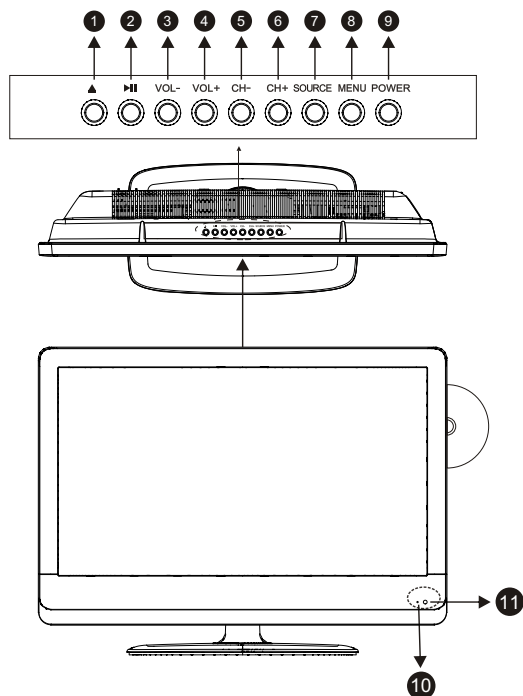

- (1): ( ▲ ) In DVD source Load /Eject DVD disk.
- (2): ( ►|| ) Press ►|| to play or pause the disc under DVD mode.
- (3): (VOL-) Press Volume- to decrease the volume.
- (4): (VOL+) Press Volume+ to increase the volume.
- (5): (CH-) Press the button to down the channel.
- (6): (CH+) Press the button to up the channel.
- (7): (SOURCE) Press this button to select AV source or TV source.
- (8): (MENU) Press this button to display the OSD menu.  
When the OSD menu is on, press this button to exit the menu.
- (9): (Power) Press this button to standby mode.
- (10): Indicator.
- (11): Remote control sensor window.

## INSTRUCTION

### CONNECTION OPTION

This is the back panel LCD TV

- This is a simplified representation of a back panel. Here shown may be somewhat different from your TV.

#### Back Connection Panel

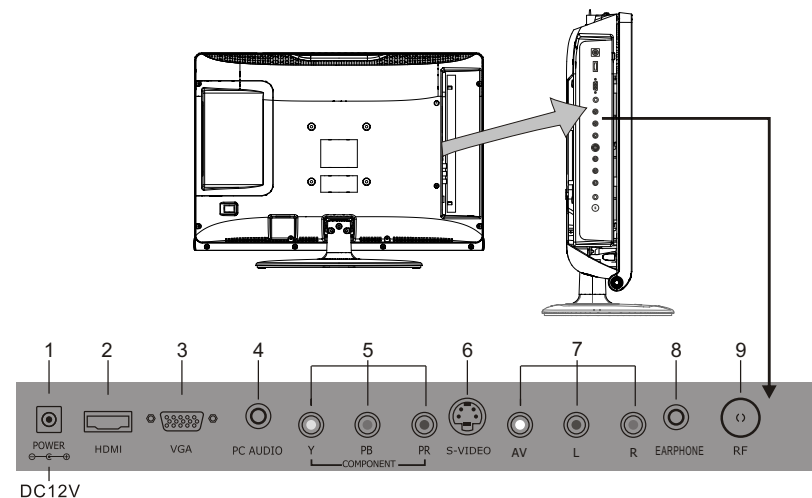

- (01) (POWER) DC IN : Connect the power cord with DC12V to this input.
- (02) HDMI Input: Connect HDMI signal.
- (03) PC VGA Input: Connect PC VGA signal output.
- (04) PC AUDIO Input: Connect PC audio input.
- (05) YPBPR Video Input: Connect the component image output of your AV devices here.  
Then Connect audio output of your AV devices to R and L.
- (06) S-VIDEO Input: Connect S-video output of your AV device.
- (07) AV Video Input: Connect composite video output of your AV device and Connect the audio output of your AV devices to R and L.
- (08) EARPHONE output: Connect to headphone output.
- (09) RF: Antenna Input (75 ohm).

Note: Please study the operation manuals of external equipments before connecting them to the television  
Please turn off the TV when connecting other equipments till all the connection is in correct.

# INSTRUCTION

## REMOTE CONTROL KEY FUNCTIONS

- (1) POWER button: Switches the set on from power on or off to power.
- (2) EPG/▲ button: Enter Electronic Program Guide;  
Press in DVD source Load/ Eject DVD disk.
- (3) MUTE button: Press to eliminate or restore the TV sound.
- (4) P. MODE button: Press to select preset picture mode.
- (5) S. MODE button: Press to select Sound mode button.
- (6) ASPECT button:  
Press to select picture mode 4:3, 16:9 etc.
- (7) DISPLAY button: Press to display current status,  
TV channel, input source.
- (8) Numerical buttons:  
Press number buttons for direct access TV channels.
- (9) C button: Press to return to previous channel.
- (10) -/0 button: Direct input numerical button  
for 2 digit or 3 digit program.
- (11) MENU button: LCD menu selection.
- (12) EXIT button: Exit the OSD menu (On-screen display).
- (13) SOURCE button:  
Press to display all possible input sources
- (14) SLEEP button: Sets the sleep timer.
- (15) ▲ button: When OSD menu is on, press this button  
to move the selection focus up or change settings.
- (16) ▼ button: When OSD menu is on, press this button  
to move the selection focus down or change settings.
- (17) ◀ button: When OSD menu is on, press this button  
to move the selection focus left or confirm the settings.
- (18) ▶ button: When OSD menu is on, press this button  
to move the selection focus right or confirm the settings.
- (19) ENTER button: Press the button to confirm the operation.
- (20) CH- button: Changes the channels down.
- (21) CH+ button: Changes the channels up.
- (22) VOL- button: Adjusts the volume down.
- (23) VOL+ button: Adjusts the volume up.

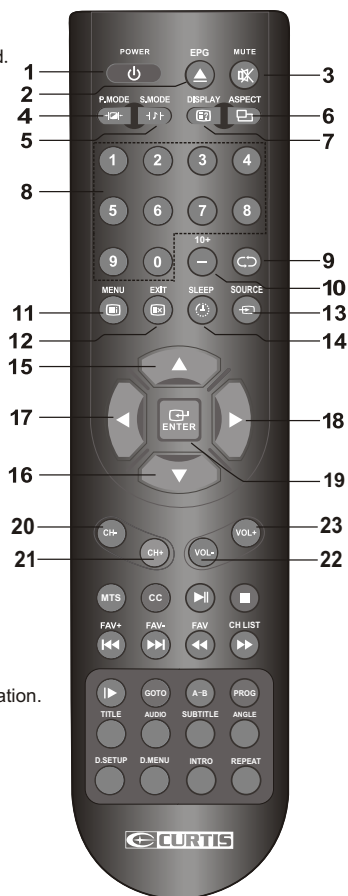

# INSTRUCTION

## REMOTE CONTROL KEY FUNCTIONS

- (24) MTS button: Press to select the audio channels.
- (25) CC button: Press to display the closed caption.
- (26) ►| button: Press ►| to play or pause the disc under DVD mode.
- (27) ■ button: Press ■ to stop playback.
- (28) FAV+/◀◀ button: Changes the Favorite channels up;  
Press◀◀ to skip to the previous chapter/track under DVD mode.
- (29) FAV-/▶▶ button: Changes the Favorite channels down;  
Press▶▶ to skip to the next chapter/track under DVD mode.
- (30) FAV/◀◀ button: Switch between custom set "Favorite list";  
Press◀◀ to search backward under DVD mode.
- (31) CH LIST/▶▶ button: TV Channel List button;  
Press▶▶ to search forward under DVD mode.
- (32) |▶ button: Slowmotion in DVD playing.
- (33) GOTO button: DVD start playing from the desired time.  
Press time and enter time. The unit starts playing  
from you selected.
- (34) A-B button: Press to AB playback the DVD play.
- (35) PROG button: To select the DVD program playback.
- (36) TITLE: During a DVD disc playback,  
press to go to title menu if the disc contains title.
- (37) AUDIO button: Change the DVD audio mode:  
left, right, mono, stereo.
- (38) SUBTITLE button: Press the button to select  
different captions.
- (39) ANGLE button: Select different angle of DVD.
- (40) D.SETUP button: Display the DVD SETUP menu.
- (41) D.MENU button: Display the DVD MENU.
- (42) INTRO button: INTRO button.
- (43) REPEAT button: Repeat playback the DVD play.

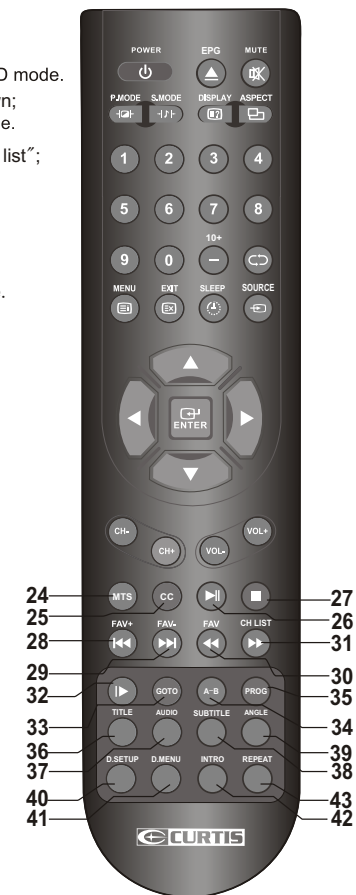



## INTRODUCTION

### INSTALLING BATTERIES

- (1) Open the battery compartment cover on the back side
- (2) Insert two 1.5V batteries of AAA type with correct polarity
- (3) Close the battery compartment cover on the back side

#### Notes on Using Batteries

The use of the wrong type of batteries may cause chemical leaks and/or explosion.

Please note the following:

Always ensure that the batteries are inserted with the positive and negative terminals in the correct direction as shown in the batteries compartment. Different types of batteries have different characteristics. Do not mix different types. Do not mix old and new batteries.

Mixing old and new batteries will shorten battery life and /or cause chemical leaks from the old batteries.

When batteries fail to function, replace them immediately. Chemicals which leak from batteries may cause skin irritation. If any chemical matter seeps out of the batteries, wipe it up immediately using a dry cloth.

Due to varying storage conditions, the battery life for the batteries included with your unit may be shortened.

If the remote control is not used for a long period of time, remove the batteries.

#### Notes on using the Remote control.

Do not strike or drop the remote.

Do not expose the remote control to liquids and do not place it in humid environment.

Do not install or place the remote control in direct sunlight.

The heat may damage the remote control.

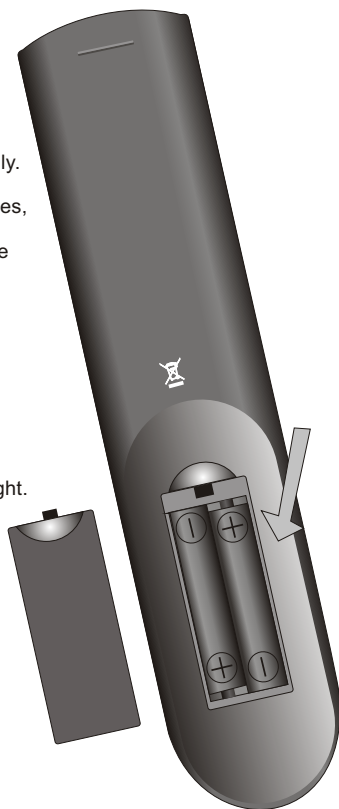

## INSTALLATION

### STANDARD INSTALLATION

- The TV can be installed in various ways such as on a wall, or on a desktop etc.

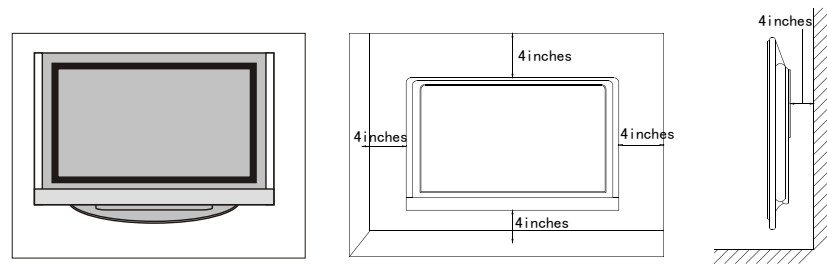

- The TV is designed to be mounted horizontally.

Ensure that you connect the earth ground wire to prevent possible electric shock. If grounding methods are not possible, have a qualified electrician install a separate circuit breaker.

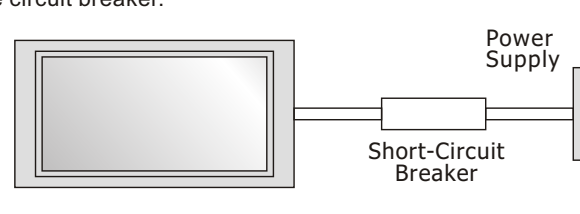

Do not try to ground the unit by connecting it to telephone wires, lightning rods or gas pipes.

#### a. Desktop Pedestal Installation

This is the default installation way of the TV.



# INSTALLATION

## STANDARD INSTALLATION

### b. Wall Mount: Horizontal installation

- (1) Secure the wall brackets with the bolts (not provided as parts of the product, must purchase separately) on the wall. Match the height of the bracket that is mounted on the wall. The wall bracket is of normal dimension. Please see the position of the wall brackets bolts as follow picture . The actual dimension of the wall brackets bolt should according to the products.

The wall brackets bolt position

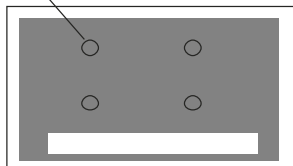

- (2) Remove the table stand of the TV when install the TV on a wall as follow:

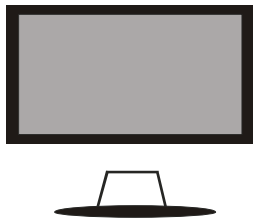

- (3) For proper ventilation, allow a clearance of 4" on each side from the wall.

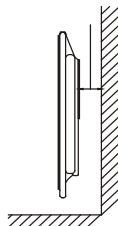
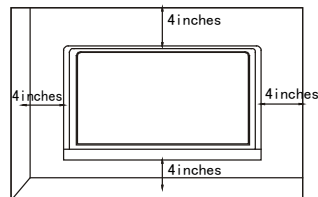
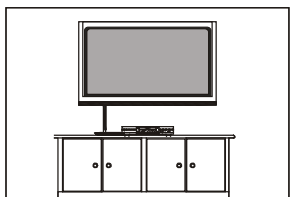

# INSTALLATION

## NOTES OF WALL INSTALLATION

- (1) Keep the TV stand for may be future use.
- (2) Don't set the TV set on shelves, carpets, beds, or closets.
- (3) Don't cover the TV with curtain or paper.
- (4) Leave ventilation space to avoid the following:

No good for ventilation

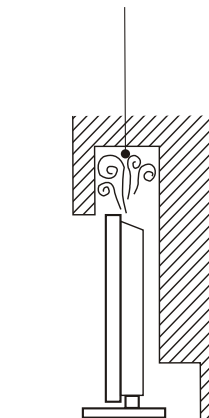

No good for ventilation

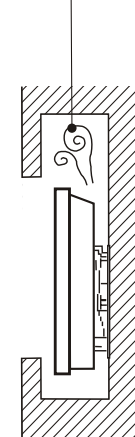

## CONNECTIONS & SETUP

- To prevent the equipment damage, never plug in any power cords until you have finished connecting all equipment.

### ANTENNA CONNECTION

- For optimum picture quality, adjust antenna direction.
- An antenna cable and converter are not supplied.

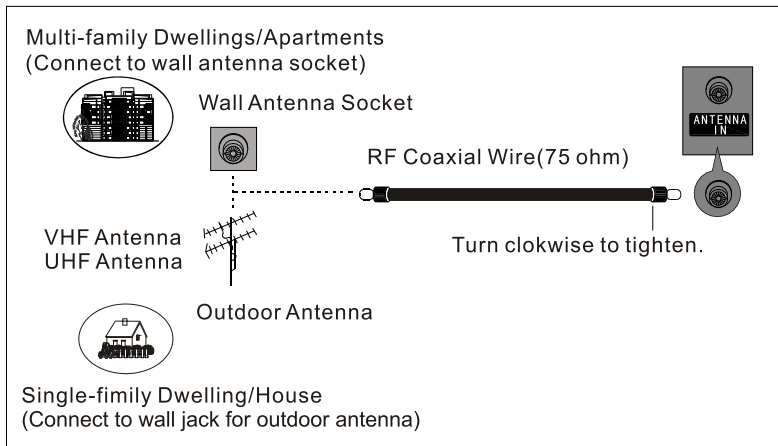

- In poor signal areas, to get better picture quality, install a signal amplifier to the antenna as shown below.
- If signal needs to be split for two TVs, use an antenna signal splitter for connection.

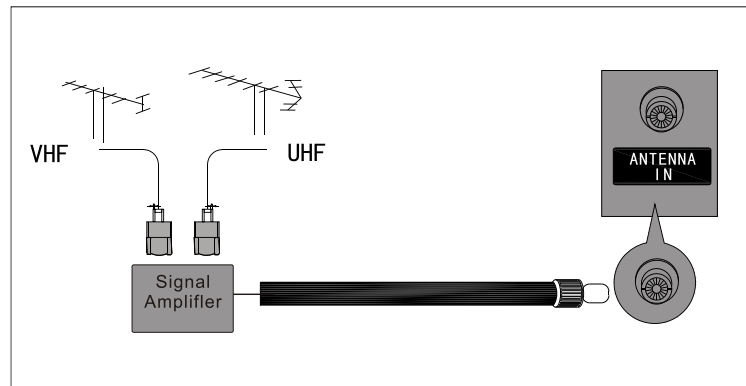

## CONNECTIONS & SETUP

### EXTERNAL EQUIPMENT CONNECTIONS

1. Connect the AV jacks between TV and external equipment. Match the jack colors (Video = yellow, Audio Left = white, and Audio Right = red).
2. Select AV source with using the **SOURCE/** button on the remote control.
3. Operate the corresponding external equipment. Refer to external equipment operating guide.

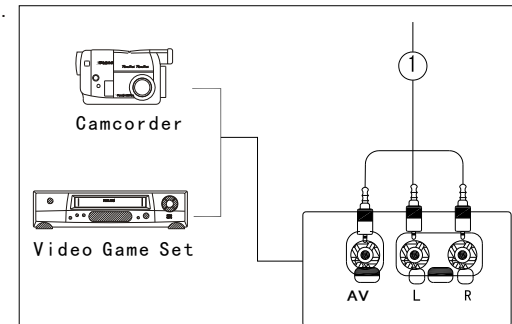

### S-VIDEO CONNECTION

#### When connecting with a S-Video cable

1. Connect the S-VIDEO output of the DVD to the S-VIDEO input on the set.
2. Connect the audio outputs of the DVD to the Audio Input (L/R) jacks on the set.
3. Turn on the DVD player, insert a DVD
4. Select S-VIDEO source with using the **SOURCE/** button on the remote control.
5. Refer to the DVD player's manual for operating instructions

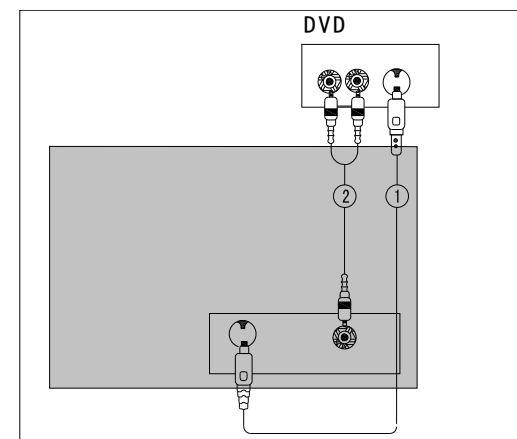

## CONNECTIONS & SETUP

### PC CONNECTION

#### When connecting with a D-sub 15 pin cable

1. Connect the RGB output of the PC to the PC VGA Input jack on the set.
2. Connect the audio outputs of the PC to the PC Audio Input jack on the set.
3. Turn on the PC and the set.
4. Select PC source with using the **SOURCE/** button on the remote control.
5. Refer to the PC manual for operating instructions.

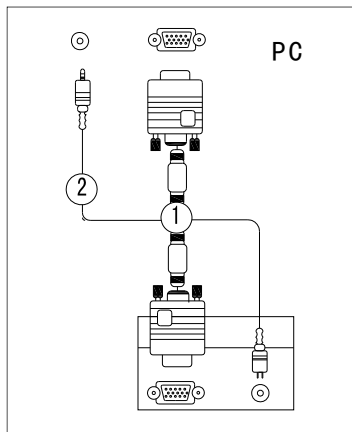

### HDMI CONNECTION

#### When connecting with a HDMI cable

1. Connect the HDMI output of the DVD to the HDMI Input jack on the set.
2. Select HDMI source with using the **SOURCE/** button on the remote control
3. Refer to the DVD player's manual for operating instructions.

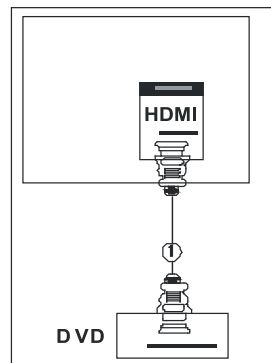

## CONNECTIONS & SETUP

### YPBPR CONNECTION

#### When connecting with a component cable

1. Connect the video outputs (Y, PB, PR) of the DVD to the YpbPr jacks on the set
2. Connect the audio outputs of the DVD to the Audio Input (L/R) jacks on the set.
3. Turn on the DVD player, insert a DVD.
4. Select YPbPr source with using the **SOURCE/** button on the remote control.
5. Refer to the DVD player's manual for operating instructions.

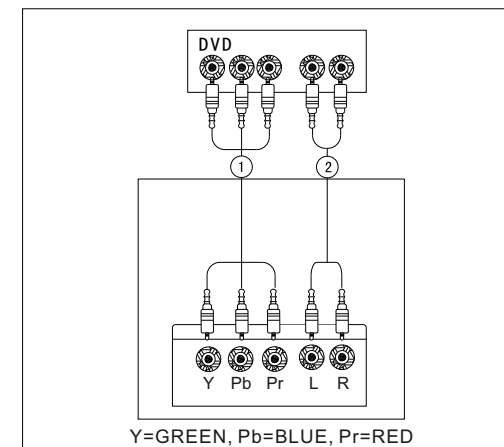

### EARPHONE CONNECTION

#### When connecting with a EARPHONE cable

1. Connect the **EARPHONE** output of the TV to the **EARPHONE** input on the set.
2. Turn on the TV, the earphone is sound, but the sepeaker no sound output.

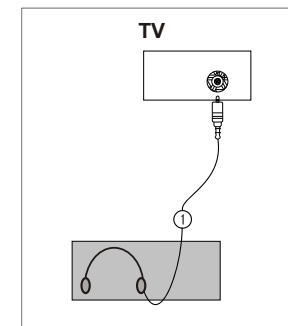

## BASIC OPERATION

### TURNING THE TV ON

If your TV will be turned on, you will be able to use its features.

#### Turing on the TV

First, connect power cord correctly. When the indicator illuminates red is standby mode.



Press the POWER/  button on the remote control then the indicator illuminates orange, after the TV initialization finished, the indicator turns to green. It means the TV is in power mode.

When you press the POWER/  button on the remote control once again, the power/stand-by Indicator illuminates red in standby mode.

If you intend to be away on vacation, disconnect the power plug from wall power outlet.



### VOLUME ADJUSTMENT

1. Press the VOL +/VOL- button on the control panel or the VOL +/VOL- button on the remote control to adjust the volume.
2. If you want to switch the sound off, press the MUTE/  button on the remote control.
3. You can cancel this function by pressing the MUTE/  button on the remote control.

### PROGRAM SELECTION

Press the CH +/CH- button on the control panel or the Numerical on the remote control.

## BASIC OPERATION

### SLEEP TIMER

You don't have to remember to switch the set off before you go to sleep.

The sleep timer automatically switches the set to standby after the preset time has elapsed.

Press the SLEEP/  button on the remote control repeatedly to select the number of minutes.



The display will appear on the screen followed by circle, OFF, 5, 10, 15, 30, 45, 60, 90, 120, 180 and 240 minutes.

Sleep Timer: Off

### RETURN FUNCTION

When you are looking TV programs ,you can press the  button on the remote control to return to the previous channel.

### SOURCE INPUT SWITCH

1. Press SOURCE/  button on the remote control to the source menu.  
The source menu rank as: TV - AV - S-Video - DVD -Component - HDMI - VGA.
2. Press  /  button on the remote control to select the source in the menu.  
When the bar highlighted means the covering source selected.

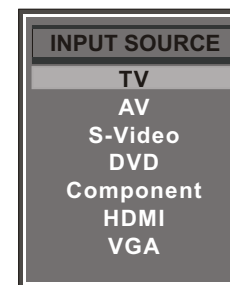

## OSD OPERATION

### HOW TO USE THE OSD (On Screen Display)

The OSD (On Screen Display) function enables you to adjust the screen status conveniently since it provides graphical presentation. In this manual, the OSD (On Screen Display) may be different from your TV's because it is just example to help the TV operation.

### VIDEO menu options

Press **MENU** button on the front panel or **MENU/☰** on the remote control to display the main menu.

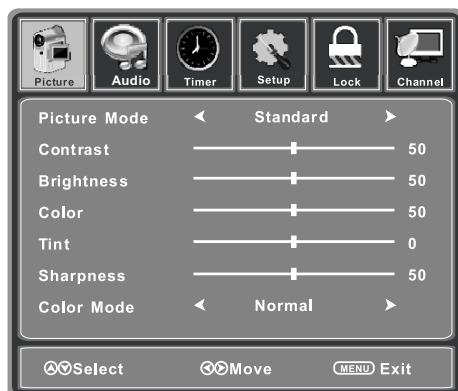

1. Press ◀ / ▶ button to select PICTURE in the main menu.
2. Press ▼ / ▲ button to select the option that you want to adjust in the PICTURE menu.
3. Press ◀ / ▶ button to adjust.
4. When you are satisfied with your adjustment, press the **MENU/☰** button to return to the previous menu or press the **EXIT** button to exit the main menu.

## OSD OPERATION

### VIDEO menu options

#### Picture Mode

Select Picture Mode in PICTURE menu.  
(Cycles among picture display modes: Standard, Dynamic, Soft, Personal.)  
You may select the picture mode directly by pressing **P.MODE/** button.

**TIPS:** You can press **P.MODE/** button on the remote control to select the Picture Mode directly.

#### Contrast

Controls the difference between the brightest and darkest regions of the picture.  
After adjust the value you want, press **MENU/☰** button to return to the preview MENU.

#### Brightness

Controls the overall brightness of the picture.

#### Color

Control the color.

#### Tint

Controls the tint.

#### Sharpness

Increase this setting to see crisp edges in the picture; decrease it for soft edges .

#### Color Mode

Cycles among color modes: Normal, Warm, Cool.

## OSD OPERATION

### AUDIO menu options

Press **MENU** button on the front panel or **MENU/** on the remote control to display the main menu.

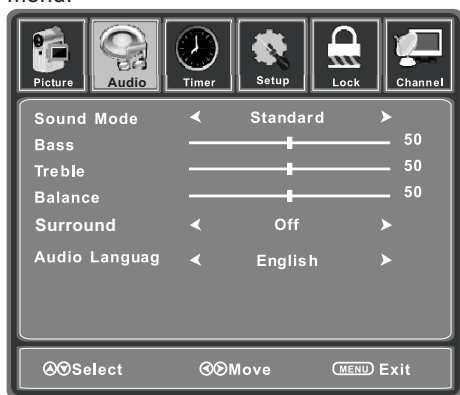

1. Press the ◀ / ▶ button to select SOUND in the main menu.
2. Press the ▼ / ▲ button to select the option that you want to adjust in the SOUND menu.
3. Press the ◀ / ▶ button to adjust.
4. When you are satisfied with your adjustment, press the **MENU/** button to return to the previous menu or press the **EXIT** button to exit the main menu.

#### Sound Mode

Allows you to select among: Standard, Music, Movie and Personal.

You may select the sound mode directly by pressing **S.MODE/** button.

TIPS: You can press **S.MODE/** button on the remote control to select the Sound Mode directly.

#### Bass

Controls the relative intensity of lower pitched sounds.

#### Treble

Controls the relative intensity of higher pitched sounds.

#### Balance

To adjust the balance of the left and right sound track, or turn off the volume of the left and right sound track.

#### Surround

Allows you to turn on or off the surround.

#### Audio Language

Allows you to select audio languages among: English, French and Spanish.

## OSD OPERATION

### Timer Menu Options

Press **MENU** button on the front panel or **MENU/** on the remote control to display the main menu.



1. Press to select TIMER in the main menu.
2. Press to select your option what you want to adjust in the TIMER menu.
3. Press the ◀ / ▶ button to adjust.
4. When you are satisfied with your adjustment, press the **MENU/** button to return to the previous menu or press the **EXIT** button to exit the main menu.

#### Sleep Timer

Select the sleep time to put automatically the TV in standby mode.

Allows you to set up the sleep timer among:

5min, 10min, 15min, 30min, 45min, 60min, 90min, 120min, 180min, 240min and off.

Also you can select the sleep time by pressing **SLEEP/** button repeatedly.

#### Time Zone

Allows you to set up the sleep timer among: Pacific, Alaska, Hawaii, Eastern, Central and Mountain.

#### Daylight Saving Time

Allows you to turn on or off the daylight saving time.

## OSD OPERATION







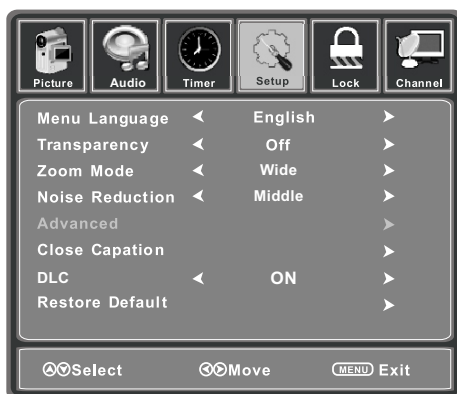

### Setup menu options

Select TV source as an example. (Press **SOURCE**/  button to select TV mode).

**NOTE:** SETUP menus are different for different input sources, if the input source is selected HDMI / VGA and there are no relative input signal, SETUP menu will be unavailable.

SETUP menu of TV input:



1. Press the **POWER**/  button to turn the LCD TV on.
2. Press the **MENU**/  button on the remote control to display the Main menu, and use the  /  button to select the SETUP.
3. Use the  /  buttons to highlight an individual SETUP option, use the  /  buttons to change the setting, and press the **MENU**/  button to exit.

The SETUP menu includes the following options:

#### Menu Language

Allows you to select menu language among: English, Français and Español.

#### Transparency

Allows you turn on or off the transparency function.

#### Zoom Mode

Allows you to select the zoom mode among: Normal, Cinema, Wide and Zoom.

#### Noise Reduction

Allows you to select the noise reduction mode among: Strong, Off, Weak, Middle.

#### DLC

Dynamic Luminance control.

## OSD OPERATION

### Setup menu options

#### Advance

Input PC signal first, then press **SOURCE**/  button to select VGA mode, press  button to confirm.



#### H-Position

Allow you to use  /  button to adjust the H Position.

#### V-Position

Allow you to use  /  button to adjust the V Position.

#### Clock

Allow you to prolong the image.

#### Phase

Allow you to adjust the definition.

#### Auto

Select "Auto" and press , the unit will automatically adjust all items to achieve a best effect.

#### Close Caption

Use Down button to highlight the Close Caption item, then press  button to enter into the following menu.



#### CC Mode

Allows you to select the CC Mode among: On, Off and CC on Mute.



## OSD OPERATION

### Setup menu options

#### Basic Selection

Allows you to select the basic selection among: CC1, CC2, CC3, CC4, Text1, Text2, Text3 and Text4.

#### Advanced Selection

Allows you to select the advanced selection among:

Service1, Service2, Service3, Service4, Service 5 and Service 6.

#### Option

Use Down button to highlight the "Option" item, then press

► button to enter into the following menu.



Use ▼ / ▲ buttons to highlight the desired item, and use ◀ / ▶ buttons to select.

#### Restore Default

Restores all settings in SETUP menu to factory settings.



## OSD OPERATION

### Lock menu options

Select TV source as an example. (Press **SOURCE**/◀ button to select TV mode).

1. Press the **POWER**/⏻ button to turn the LCD TV on.
2. Press the **MENU**/☰ button on the remote control to display the Main menu, and use the ◀ / ▶ buttons to select the LOCK.
3. Use the DOWN button to highlight the "Enter Password" item, use the numeric keys to input 4-digital password. After you that, the screen will display the junior menu. After settings, press menu button to exit.

NOTE: The factory password is 0000.

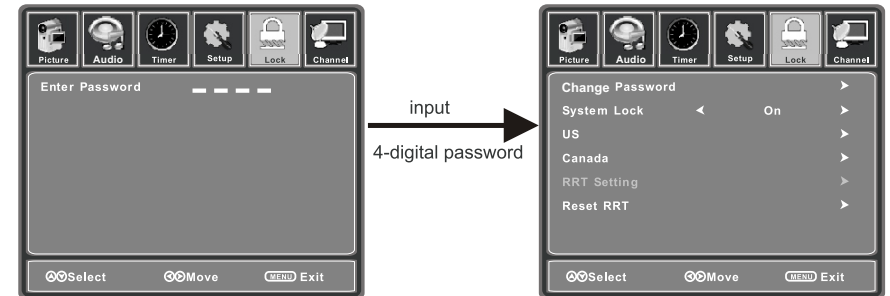

The LOCK menu includes the following options :

#### Change Password Default

Use ▼ button to select the "Change Password" item, then press ► button to enter into the following menu.



Input the new 4-digital password and input it again to confirm.

#### System Lock

Allows you to turn on or off the system lock.

If you turn off the system lock, then the following items(US, Canada, RRT Setting and Reset RRT) will unable to use.

## OSD OPERATION

### Channel menu options

1. Press ▲ and ▼ to select Program Edit in SETUP menu.
2. Press ▲ and ▼ to enter into the sub menu, a channel list will display.
3. Press ▲ and ▼ to select the channel in the list which you would like to see.
4. Press ► to perform your selection.
5. Press ▲ and ▼ to select the location you would like to place the channel.
6. Press ◀ to perform you selection.
7. After completed, press **MENU**/ [ ] to return to the previous menu or press **EXIT** to exit.

The CHANNEL menu includes the following options :



#### Air/Cable

Allows you to select antenna between Air and Cable. If you select "Cable", the following items(Favorite, Show/Hide, Channel NO., Channel Label and DTV Signal) are unable to use.

#### Auto Scan

Use ▼ button to highlight the "Auto Scan" item, then press ► button to enter into the following menu.

If you select "Air" as input signal in Antenna item, you can press ► button to search the channels automatically.

The receivable channels will be stored automatically.

When searching channels, press MENU to stop.

## OSD OPERATION

### Channel menu options

#### Favorite

Allows you to add these channels which you desired as the favorite channels. Use ▼ / ▲ button to highlight the "Favorite" item, then press ► button to enter into the following menu.

Use ▼ / ▲ button to highlight the desired item, then press ENTER button to add or remove the highlighted channel as favorite.

#### Show / Hide

Allows you to show or hide the channels.

Use ▼ / ▲ button to highlight the "Show / Hide" item, then press ► button to enter into the following menu.

Use ▼ / ▲ button to highlight the desired item, then press ENTER button to show or hide the highlighted channel.

#### Channel No.

Display the number of current channel.

#### Channel Label

Display the label of current channel.

#### DTV Signal

Display the quality of current DTV signal.

## DVD OPERATION

### Basic Operation

Press the Power button on the TV or the remote control, then press the INPUT button to select DVD mode. If there is no disc in the DVD player the screen will show "NO DISC".

#### Place a disc

Insert a disc with the mirror side facing towards you. If the disc is double sided, place the title you want to play facing you.

Do not touch the playing surface.

Hold the disc around the outside with your fingers and place the disc into the slot. The player will automatically draw the disc into the player.

To "Eject" the disc, press the **▲** button on the remote control.

#### Play **▶|**

The contents of each disc vary, as to how the disc was authorized and what features are included. Some discs start playing as soon as they have been read, some need "Play" selecting in the Menu. Different play modes are offered, such as Menu Play, Sequence Play and other modes.

#### Menu Play

1. Compatible with DVD, SVCD or VCD2.0.
2. If the disc is a DVD, ROOT MENU will appear on the screen. If it is SVCD or VCD 2.0, please press the D.MENU button to see the menu.
3. When a DVD disc is loaded, press the arrows buttons to highlight the menu item you want to choose. With SVCD or VCD 2.0, press the numeric buttons to select a track to play.
4. Return to Menu when Playing: When playing a DVD disc press the D.MENU button to return to the "ROOT" menu. When playing a SVCD or VCD, and PBC is "on" press the D.MENU button to return to the disc menu.

#### Title Play

1. Compatible with DVD discs only.
2. During DVD playback, press TITLE button to display the DVD title content.
3. Press the arrow buttons to highlight the title you want to choose, and press ENTER; also you can press numeric buttons to choose.
4. The DVD player begins with the chapter 1 of the chosen title.

#### Sequence Play

1. Compatible with DVD, SVCD, VCD, CD, HD-CD, WMA, Digital Audio disc /JPEG discs.
2. When a SVCD or VCD disc is loaded and PCB is "on", press the D.MENU button once switches the PBC "off". The player can now playback in sequence mode. To turn the PBC back on press the D.MENU button again.
3. Except for SVCD or VCD discs, when in stop state, press the **▶|** button, the player will play in the "Sequence" mode. This is for all compatible discs.

## DVD OPERATION

### Basic Operation

#### Program Play

1. Compatible with DVD, SVCD, VCD, CD, HD-CD, WMA, Digital Audio disc /JPEG discs.
2. The Program Playback option allows you to enter the order in which you want chapters or tracks to play, maximum to 16.
3. Program Menu:  
If PBC is on, this operation will turn PBC off while the chapters / tracks play in programmed order.
4. According to the highlight, use the numeric buttons to enter the chapters / tracks in the order you want them to play. Then press **▶|** or use arrow buttons to highlight the "PLAY" item and press ENTER. The chapters / tracks will play in the programmed order. You can program maximum 16 titles / chapters / tracks.
5. According to the Direction Indicator on the menu, you can press arrow buttons to highlight where you want to enter.
6. During Program Playback, if program button is repressed, the program order and the contents will be displayed on the screen, and the Program Playback will be stopped; also you can press **■** and **▶|** to resume normal playback.
7. Notes:  
To clear the program order, use Arrow buttons to highlight the "CLEAR" item, then press Enter.  
To modify the program order, use Arrow buttons to highlight the item you are changing and enter the new chapter / track you want to program directly.
8. The program indicator in the screen and the playing chapter / track illuminate.

#### Additional operation

##### Selecting Tracks

1. Compatible with DVD, SVCD, VCD, CD, HD-CD, WMA, Digital Audio disc /JPEG discs.
2. When playing a DVD disc, press numeric buttons on the menu or title page to select tracks; During DVD playback, you can input desired title numbers directly.
3. During sequence playback of a SVCD or VCD disk, press the numeric buttons to select tracks. (During Program Playback and when the PBC is on, you can only press **◀◀ / ▶▶** button to select)
4. As for CD, HD-CD, discs, press numeric buttons directly to select tracks.
5. When playing WMA, JPEG discs, press numeric buttons to select different tracks on current track list.

##### Skipping Tracks

1. Compatible with DVD, SVCD, VCD, CD, HD-CD, WMA, Digital Audio disc /JPEG discs.
2. To skip forward to the beginning of the next title / chapter / track on a disc, press **▶▶** on the remote or the right side of the player.
3. To skip backward to the beginning of the preceding title / chapter/track on a disc, press **◀◀** on the remote or the right side of the player.

##### Multispeed Forward / Backward Motion Play

1. Compatible with DVD, SVCD, VCD, CD, HD-CD, WMA, Digital Audio disc /JPEG discs.

## DVD OPERATION

### Basic Operation

2. Press the Multispeed ◀◀ / ▶▶ button on the remote during play to search through a disc. Multispeed Forward / Backward has four speeds: x2, x4, x8, x20. With each consecutive press of the button, the search speed increases. If you press the button five times, Fast Multispeed ◀◀ / ▶▶ cycles back to normal play.
3. During DVD play, when Multispeed Forward / Backward gets to the beginning of the next title/chapter, it resumes normal play; During SVCD or VCD play with PBC on, when Fast Forward Play gets to the beginning of the next track, it resumes normal play.

#### Multiphase Slow Motion Play

1. Compatible with DVD, SVCD, VCD discs.
2. Multiphase Slow has six speeds: 1/2, 1/3, 1/4, 1/5, 1/6, 1/7 of the normal Speed play when pressing the "▶" button consecutively when playing discs.
3. When you press ▶| or the "▶" button 7 times the player returns to normal play.

#### Freeze Frame

1. Compatible with DVD, SVCD, VCD discs.
2. Press ▶| once to freeze playback; Press the button again to resume normal playback.

#### Using the Repeat Feature

1. Compatible with DVD, SVCD, VCD, Digital Audio discs.
2. While a disc is playing, press Repeat button once and the repeat banner appears to show current repeat mode.
  - a) In SVCD, VCD sequence playback mode. Press REPEAT button again to turn on repeat mode. Press the button again on the remote to turn to the next repeat mode. There are three repeat options: Off, Track Repeat and Disc Repeat. With each consecutive press of the button, the repeat mode switches. If you press the button four times, repeat mode cycles back to Off.
  - b) In DVD playback, press REPEAT button again to turn on repeat mode. There are three repeat options: Off, Chapter Repeat and Title Repeat. With each consecutive press of the button, the repeat mode switches. If you press the button four times, repeat mode cycles back to Off.

There are four repeat options: Off, Track Repeat, Directory REPEAT, and Disc Repeat. With each consecutive press of the button, the repeat mode switches. If you press the button five times, repeat mode cycles back to Off.

#### Using the Display Feature

1. Compatible with DVD, SVCD, VCD, Digital Audio disc.
2. Loading and playing DVDs (two pages)
  - Press DISPLAY button once to show the first page:
  - "Disc Type, Title \* / \* (the playing title / total titles), Chapter \* / \* (the playing chapter / total chapters), Elapsed Time of the Disc".
  - Press the button again to show the second page:
  - "Language \* / \* (the serial number of playing language / the amount of optional languages) or Off, Language Type, Audio Type, Subtitle \* / \* (the serial number of playing subtitle / the amount of optional subtitles) or Off, Angle \* / \* (the serial

## DVD OPERATION

### Basic Operation

- number of playing angle / the amount of optional angles) or Off .
  - Press the button for the third time, the display menu fades out.
3. Loading and playing SVCD discs (two pages)
  - Press **DISPLAY** button once to show the first page:
  - "Disc Type, Track \* / \* (the playing track / total tracks), Mute, PBC, Repeat Mode, Elapsed Time of the Playing Track".
  - Press the button again to show the second page:
  - "Language \* / \* (the serial number of playing language/ the amount of optional languages) or Off, Language Type, Audio Type, Subtitle \* / \* (the serial number of playing subtitle / the amount of optional subtitles) or Off .
  - Press the button for the third time, the display menu fades out.
4. Loading and playing VCD
  - Press **DISPLAY** button once to show the first page:
  - "Disc Type, Track \* / \* (the playing track / total tracks), Mute, PBC, Repeat Mode, Elapsed Time of the Playing Track".
  - Press the button again, the display menu fades out.
5. Loading and playing CD, HD-CD, WMA discs.
  - Press **DISPLAY** button once to show the first page:
  - "Disc Type, Track \* / \* (the playing track / total tracks), Mute, Repeat Mode, Elapsed Time of the Playing Track".
  - Press the button again, the display menu fades out.

#### Changing the Sound track or Language

1. Compatible with DVD SVCD, VCD, CD, HD-CD, WMA, Digital Audio discs.
2. Press the **AUDIO** button to display current soundtrack.
  - a) Press the button to switch soundtracks.
  - b) Press the button again on the remote to turn to next sound track.
3. When playing a SVCD or VCD disc, there are five soundtracks: Stereo (L/R), L/L, R/R, L/L Auto A/D Detect, and R/R Auto A/D Detect. With each consecutive press of the button, the sound track switches. If you press the button six times, sound track cycles back to Stereo.
4. When playing a CD, HD-CD, WMA disc, there are three: Stereo (L/R), L/L, and R/R.
5. When playing a DVD or SVCD disc, press **AUDIO** button to display current language, press the button again to turn to next language if the disc has different languages.

## DVD OPERATION

### Basic Operation

#### Subtitles

1. Compatible with DVD, SVCD discs.
2. Press the **SUBTITLE** button on the remote once, and the subtitle info banner appears
3. When a DVD or SVCD is recorded with subtitles, you can use the Subtitle feature to view the subtitles on-screen. By default, subtitles are off. The info banner will display Subtitle Off.
4. To display subtitles, press **SUBTITLE** button again. The default language with its responding serial number will be displayed in the info banner and subtitles will be displayed in that language.

#### Mute the Audio Output

1. Compatible with DVD, SVCD, VCD, CD, HD-CD, WMA, Digital Audio disc /JPEG discs.
2. Pressing the **MUTE** button allows you to reduce sound to an inaudible level, and the icon of "**MUTE**" will be displayed on screen. Press the button again or press the Vol +/- button to return to the normal condition.
3. If the player has no sound, press "**MUTE**" button to check.

#### Repeat a Specific Segment on the Disc that You Define

1. Compatible with DVD, SVCD, VCD, CD, HD-CD, WMA, Digital Audio disc.
2. During normal playback, press the A-B button once. REPEAT "A" appears on the screen. This indicates the start point of the loop.
3. Press A-B again, REPEAT A-B will be shown, this indicates the end point of the loop.
4. The segment will now be repeated until you press the "REPEAT" button again to turn off the feature.
5. Press A-B again to cancel the loop points.
6. When playing a SVCD, VCD, or CD disc, you can repeat a specific segment only in one track. When the next track begins, A-B Repeat turns off automatically.
7. When playing a DVD disc, you can repeat a specific segment only in one title.

#### Digital Audio Disc

1. Compatible with Digital Audio discs
2. The player will search the disc directory automatically and display the contents on screen.
3. The player will then start to play the first track, of the selected directory.
4. To change directories use the direction buttons.

## DVD OPERATION

### Function Settings

#### DVD FUNCTION GENERAL SETUP

- Press **D.SETUP** button to activate the DVD player OSD menu;
- Press **▶** button to move and highlight between different sub-menu, then press **ENTER** and **▲ / ▼** button to enter the highlighted sub-menu.
- Press **D.SETUP** button to exit the OSD menu, or move the highlight to **EXIT SETUP** then press **ENTER** button to exit.

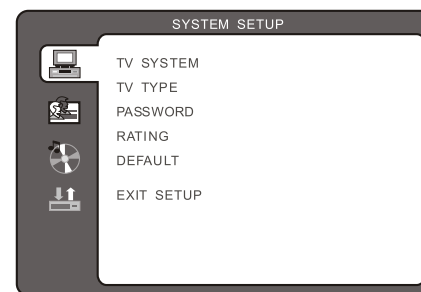

#### SYSTEM SETUP FOR DVD PART

##### TV Type

DVDs are produced in a variety of screen aspect ratios. This menu enables select one of the three aspect ratios:  
4:3 PS (Normal) 4:3 LB (Normal)  
16:9 (Wide)

- Select the most appropriate aspect ratio for the DVD being viewed.

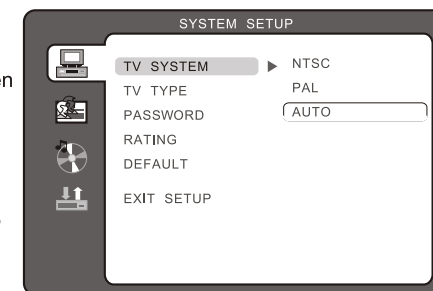

#### Note

- Playback screen size may vary according to the discs contents.
- For discs with 4:3 contents, using any mode would only display a 4:3 screen
- Screen ratio selection should be according to the connected TV / Display aspect ratio.

## DVD OPERATION

### Function Settings

#### SYSTEM SETUP FOR DVD PART

##### PassWord

- The default setting is locked. No Rating selection or change password could be done. To edit the Rating setting, please enter default password "0000" by numeric buttons, then press ENTER button to confirm.
- To change password, input any 4 digit number when the lock is unlocked. Once the 4 digit number is entered, that will be your new password.

##### Rating

- Playback for some discs with rating, you can select the rating setting according to your preference. Rating restriction divided in eight different category from KID SAFE to ADULT.

**! Note** Only editable when password is unlocked. And only can function when password is locked. It does not, however, reset either the Password or the Rating setting.

##### Default

- Press ENTER button to restore factory default. Press DVD SETUP button to enter the DVD OSD menu.

#### LANGUAGE SETUP FOR DVD PART

##### -OSD Language

- Use navigation buttons to select the OSD LANGUAGE setup icon, press ENTER button to confirm.
- There are 6 languages for your selection, press ▲ & ▼ buttons to toggle between different languages. Press ENTER button to confirm.

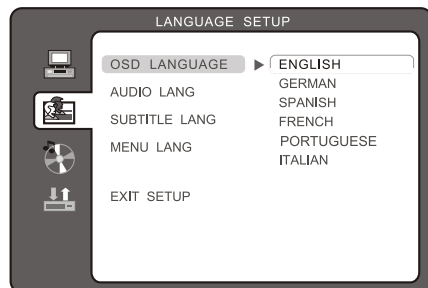

**! Note** If the selected language is not included in you DVD disc content, it will select the default language of the disc automatically.

##### -Audio Language

- Use navigation buttons to select the AUDIO LANG setup icon, press ENTER button to confirm. There are 6 languages for you selection, press ▲ & ▼ buttons to toggle between different languages. Press ENTER button to confirm.

**! Note** If the selected language is not included in you DVD disc content, it will select the default language of the disc automatically.

## DVD OPERATION

### Function Settings

#### LANGUAGE SETUP FOR DVD PART

##### - Subtitle Language

- Use navigation buttons to select the SUBTITLE LANG setup icon, press ENTER button to confirm. There are 6 languages for you selection, press ▲ & ▼ buttons to toggle between different languages. Press ENTER button to confirm.

**! Note** If the selected language is not included in you DVD disc content, it will select the default language of the disc automatically.

##### MENU Language

- Use navigation buttons to select the MENU LANG setup icon, press ENTER button to confirm. There are 6 languages for you selection, press ▲ & ▼ buttons to toggle between different languages. Press ENTER button to confirm.

#### AUDIO SETUP FOR DVD PART

##### Audio Output



##### Tone

- Use ▲ & ▼ buttons to adjust the Tone setting.



## DVD OPERATION

### Function Settings

#### DIGITAL SETUP FOR DVD PART

Dynamic Range

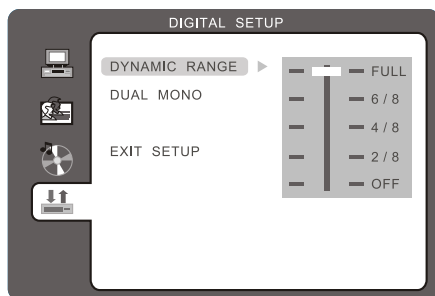

- When switch the compress mode to "Audio output", adjust the compress ratio for different effect. When selected FULL, the peak signal value is smallest. When selected OFF, the peak signal value is highest.

#### Dual Mono

- You can select four different audio output, STEREO, MONO L, MONO R, MIX MONO.

## APPENDIX

### TROUBLESHOOTING

#### The Symptom of Trouble

Attempt the following steps to diagnose the symptom you have seen. If the symptom couldn't be corrected, please contact the dealer.

Symptom	Possible causes	Correct measures
There are spots on the screen, and the sound is not clear when you watch TV.	<ol style="list-style-type: none"> <li>1. The antenna cables may be disconnected.</li> <li>2. The antenna cables may be disconnected or cankered.</li> <li>3. The antenna cables may be weak.</li> <li>4. The weather is bad.</li> <li>5. The transmitter is wrong.</li> </ol>	<ol style="list-style-type: none"> <li>1. Connect antenna cables again or change the plug.</li> <li>2. Connect antenna cables again or change new cables.</li> <li>3. Adjust antenna again.</li> <li>4. There is no need to correct.</li> <li>5. Check with local operator.</li> </ol>
The picture is doubled or tripled, but sound is good.	<ol style="list-style-type: none"> <li>1. The antenna cables may be weak.</li> <li>2. The television could not tune correctly.</li> <li>3. The weather is bad</li> <li>4. The transmitter is wrong.</li> <li>5. Television input incorrectly.</li> </ol>	<ol style="list-style-type: none"> <li>1. Adjust antenna again.</li> <li>2. Search channels again or adjust television.</li> <li>3. There is no need to correct.</li> <li>4. Check with local operator.</li> <li>5. Check the outside devices.</li> </ol>
Disturb Intermittent	Your unit is being affected by other television, automobiles, fluorescent lamps, portable radio.	Check the shield contains of television and put the television as far away as possible through cables.
No picture & No sound	<ol style="list-style-type: none"> <li>1. Television is under AV mode.</li> <li>2. The picture and volume are set to minimum.</li> <li>3. The television is under sleep mode or electricity-saving mode.</li> </ol>	<ol style="list-style-type: none"> <li>1. Check the picture/sound control (enter main menu).</li> <li>2. Make sure power in on.</li> </ol>



**NOTE :** Consumer should not repair by yourself, high-voltage is in unit, please request professional worker to repair if meet trouble.



## APPENDIX

### TROUBLESHOOTING

#### Non-defect Judgment

Attempt the following steps to diagnose the symptom you have seen. If the symptom couldn't be corrected, please contact the dealer.

Phenomena	Check Parts
The display monitor's panel goes hot.	LCD TV takes inside lighten phosphor. It may increase the temperature of the screen in some occasions. It's not a defect.
Unusual dots	Black dots and Bright points may appear on the LCD screen. This is a structural property of the LCD panel and is not a defect.
Stripes on screen	Adjust the impulse phase may decrease stripes. (RGB in)
Flicker fluctuate (only in PC source)	1. Frequency from PC is below 85Hz, enhance it. But the picture may be less bright. 2. Turn on the upright filter. But it may descend the upright resolution.
The top of the monitor gets hot.	It may occur during long-time working. It's not a defect.
The text displays granulation.	You may change the Text if the resolution is over 768. It's not a defect.
The picture darkles and no image during some operation in VEDIO source.	It may occur when you connect to AV joint. Please change to S-VEDIO source or YPbPr source.

## APPENDIX

### PRODUCT SPECIFICATION

Model	LCDVD2223AC	
Resolution	1920 X 1080	
Viewing size(mm)	477.5 X 268.6	
PC best Mode	1920 X 1080 @60Hz	
Sound output	3W +3W 4 Ω	
Power consumption	< 60W	
Stand by power consumption	< 2W	
Power input	DC12V, 5A	
Environment conditions	Temperature	Work: 5°C-35°C Store: -15°C-60°C
	Relative humidity	Work: 20%-80% Store: 20%-90%
PC input (VGA)	RGB Input impedance: 75 Ω RGB Input range: 0.7±0.15Vp-p RGB Input supported format: support resolution 1920X1080 (60Hz) Audio (L/R) Input impedance: 20K Ω Audio (L/R) Input range: 500mVrms	
Radio frequency (RF)	Input impedance: 75 Ω (not balance) Incept system: NTSC, ATSC.	

# APPENDIX

## PRODUCT SPECIFICATION

YPbPr input	Y, PB/ CB, PR/CR Input impedance: 75 $\Omega$ Y, PB/ CB, PR/CR Input range: Y: 1 $\pm$ 0.3 Vp-p PB/PR (CB/CR): 0.7 $\pm$ 0.3 Vp-p Audio(L/R) Input impedance: 20k $\Omega$ Audio(L/R) Input range: 500mVrms Input supported format: 480i, 480p, 576i, 576p, 720p, 1080i, 1080p
Video input ( AV )	CVBS input impedance : 75 $\Omega$ CVBS input range : 1 $\pm$ 0.3Vp-p Audio(L/R) input impedance : 20K $\Omega$ Audio(L/R) input range : 500mVrms CVBS input supported format : PAL, NTSC
S-VIDEO input	Input impedance: 75 $\Omega$ Input range: (Y: 1 $\pm$ 0.3 Vp-p C ( Burst ):0.3 $\pm$ 0.15Vp-p) Input supported format: PAL, NTSC Audio (L/R) Input impedance: 20K $\Omega$ Audio (L/R) Input range: 500mVrms
HDMI input	Input supported format: 480i, 480p, 576i, 576p, 720p, 1080i, 1080p



22" FULL HD ATSC/NTSC  
SYSTEM LCD TÉLÉ & DVD Combo  
**MANUAL DE L'UTILISATEUR**

**LCDVD2223AC**

*LIRE ATTENTIVEMENT AVANT DE FONCTIONNEMENT*



# SOMMAIRE

## CONTENUS.

CONTENUS.....01

## ACCESSORIES

ACCESSORIES .....02

## CONSIGNE DE SECURITE

CONSIGNE DE SECURITE.....03-07

## INTRODUCTION

CONTROLE.....08

OPTIONS DE CONNEXIONS.....09

FONCTIONS PRINCIPALES DE LA TELECOMMANDE.....10-11

INSTALLATION DE BATTERIES.....12

## INSTALLATION

INSTALLATION DEBOUT .....13

INSTALLATION DEBOUT .....14

NOTES D'INSTALLATION .....15

## CONNEXIONS ET MIS EN PLACE

CONNEXION DES ANTENNES.....16

CONNEXION DES EQUIPEMENTS EXTERNES.....17

CONNEXION S-VIDEO .....17

CONNEXION PC .....18

CONNEXION HDMI .....18

CONNEXION YPbPr .....19

CONNEXION DES ECOUTEURS.....19

## OPERATION DE BASE

MIS EN MARCHÉ DE LA TV .....20

AJUSTEMENT DU VOLUME .....20

SELECTION DE PROGRAMMES .....20

DURÉE DE MISE EN VEILLE .....21

FONCTION DE RETOUR.....21

INTERRUPTEUR DE LA SORTIE DE SOURCE .....21

## OPERATION OSD

COMMENT UTILISER L'OSD.....22

Options de menu VIDEO.....22-23

Options de menu AUDIO .....24

Temps menu options.....25

Installation menu options .....26-28

Serrure menu option.....29

Channel menu options .....30-31

## OPERATION DVD

Operation .....32-36

Fonction .....37-40

## ANNEXE

DÉPANNAGE .....41-42

SPECIFICATION DE PRODUITS .....43-44

## ACCESSORIES

Veiller à ce que les accessoires suivants sont inclus avec votre téléviseur. Si un accessoire est manquant, s'il vous plaît contactez le vendeur auprès duquel vous avez acheté le produit.



Manuel de l'utilisateur



Batteries(AAA)

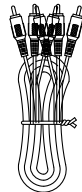

Câble AV

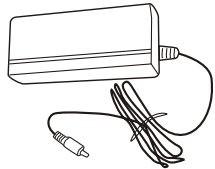

Adaptateur AC

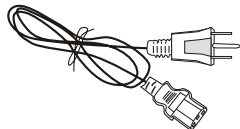

Cordon d'alimentation



Télécommande

## CONSIGNE DE SÉCURITÉ

C'est un symbole d'avertissement. Si les utilisateurs ignorent cet avertissement, il peut y avoir des dommages personnels ou même la mort due à un fonctionnement incorrect. Il s'agit d'un symbole d'ATTENTION. Si les utilisateurs ignorent cet avertissement, il peut y avoir des dommages à la personne ou à l'appareil en raison d'une.

Ce téléviseur LCD est conçu et fabriqué en conformité avec les normes de sécurité internationales, ainsi que d'autres équipements électriques, toutes les consignes de sécurité et de fonctionnement doivent être lues avant d'utiliser l'appareil.

### Sur les symboles

Ce manuel comprend les différents types de symboles.

Pour garantir une bonne utilisation, et éviter un danger pour les utilisateurs et les autres, les présentations suivantes doivent être respectées.



C'est un symbole d'avertissement. Si les utilisateurs ignorent cet avertissement, il peut y avoir des dommages personnels ou même la mort due à un fonctionnement incorrect.



Il s'agit d'un symbole d'ATTENTION. Si les utilisateurs ignorent cet avertissement, il peut y avoir des dommages à la personne ou à l'appareil en raison d'une.

### Sans l'opération lorsque des problèmes se produisent

Lorsqu'un phénomène anormal se produit, comme la fumée, l'odeur, pas d'image, pas de voix, la voix plus lourde, des dommages de pièces ou de câble, et de la liquide à l'intérieur ou d'autres choses, il pourrait y avoir un incendie ou un choc électrique. Dans de telles occasions, s'il vous plaît débranchez le téléviseur, assurez qu'il n'y a pas de fumée ou d'odeur, et prenez un contact avec le fournisseur. NE PAS le réparer par vous-même, or, il pourrait blesser le corps humain.

### Sans l'entrée de liquide ou d'objets

Il y aurait un incendie ou un choc électrique si la liquide ou d'autres objets pénètrent dans l'appareil. S'il vous plaît accordez plus d'attention à vos enfants.

Si cela se produit, s'il vous plaît débranchez le téléviseur, assurez qu'il n'y a pas de fumée ou d'odeur, et prenez le contact avec le fournisseur.

- Garder la TV hors de la pluie et l'humidité.
- Ne pas mettre de liquide, incluant les vases à fleurs et les bateaux remplis de produits chimiques ou de l'eau etc. dessus en haut de la TV ou autour de lui.
- Ne pas installer le métal ou les matière inflammables sur le dessus de la TV ou autour de lui.

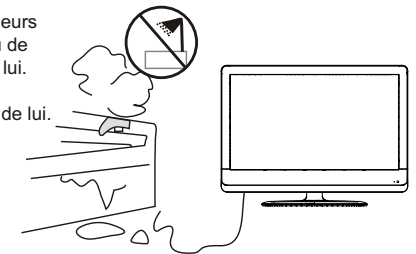

## CONSIGNE DE SÉCURITÉ

### Ne pas supprimer ou jeter la TV

Il existe la haute tension à l'intérieur de la télévision, qui pourrait causer un incendie ou un choc électrique lors de la réparation.

- NE PAS retirer le couvercle (ou dos).

### Sans vibration ou concussion sur la TV

Cet appareil ne doit pas être exposé à des égouttements ou cassé. L'utilisation continue peut provoquer un incendie ou un choc électrique. Si le panneau est brisé, débranchez la TV, et prenez le contact avec le fournisseur.

### Régler la TV sur le lieu équilibré

Il y aura des dommages si la TV tombe ou casse.

- Ne pas installer la TV dans la surface inégale, oblique, instable.

### Ventilation

Ne pas interférer la ventilation adéquate lorsque la TV est en fonctionnement ou vient d'être débranché, ou l'affichage peut être abîmé ou de la vie raccourcie à cause de la surchauffe. En vue de maintenir une ventilation adéquate, laissez un dégagement de 10 pouces de chaque côté de la paroi.

- Ne pas installer n'importe quel objet autour des ouvertures de la ventilation de l'appareil.
- Ne pas bloquer les ouvertures de la ventilation.
- Ne pas inverser l'écran.
- Ne pas couvrir l'appareil avec nappe.
- Ne pas installer l'appareil sur le tapis, le drap et la couverture ou à proximité du rideau.

### Sources d'alimentation

Les sources d'alimentation inaptes peuvent provoquer un incendie ou un choc électrique. L'appareil doit être connecté à une alimentation du type décrit dans les instructions de fonctionnement ou comme indiqué sur l'appareil.

- Les cordons d'alimentation doivent s'adapter à la prise de la douille.

### Connexion du cordon d'alimentation

La mauvaise connexion du cordon d'alimentation peut causer un incendie ou un choc électrique.

- Ne pas toucher le câble avec les mains mouillées.
- Vérifier les joints s'ils sont propres (pas de poussière) avant l'utilisation. S'ils ne le sont pas, faites le ménage avec le tissu sec et doux.
- Fixer le cordon d'alimentation fermement à la prise de la douille pour éviter de devenir flexible, ou il peut produire un défaut de fonctionnement.
- Ne pas couper le cordon, il peut abaisser la performance. Si vous voulez le prolonger, faites un cordon approprié ou obtenir un contact avec le fournisseur.
- Si vous voulez changer le fusible dans la fiche du connecteur, le changez avec la même résistance et le modèle.

## CONSIGNE DE SÉCURITÉ

### Connexion à la terre

Cet appareil doit être connecté à la prise de la douille avec une connexion de la terre protectrice. Si la fiche fournie ne rentre pas dans la prise, consultez un électricien pour remplacer la prise obsolète. Prenez soin du cordon, il pourrait y avoir un incendie ou de choc électrique dus à la rupture de câble. Assurez-vous que le cordon ne serait pas trop chaud, pressé ou tendu. Si des problèmes ont lieu sur le cordon (la ficelle du centre surgit ou le câble se brise), s'il vous plaît, contactez avec le fournisseur.

- Ne jamais laisser des objets lourds tels que la télévision elle-même s'installer sur le cordon d'alimentation. Ne pas couvrir le cordon avec la nappe, il peut vous conduire à mettre des objets lourds sur le cordon du à l'ignorance.
- Lors de la suppression de la fiche d'alimentation de la prise de courant, toujours tenir la prise, ne jamais tirer par le cordon.
- Ne pas placer le cordon à côté des appareils de chauffage.
- Ne pas toucher la prise juste après qu'il soit débranché, afin d'éviter un choc électrique.
- Ne pas toucher la prise lors de la foudre.
- Ne pas laisser le cordon devenir noué ou enchevêtré.
- Assurer que le cordon d'alimentation ne sera pas piétiné ou pincé, en particulier au niveau des prises, des prises de courant commodes et au lieu où ils sortent de l'appareil.

### Traiter les batteries soigneusement

- L'élimination incorrecte des batteries peut causer un incendie ou un dommage à l'homme, et même une explosion.
- Ne pas jeter les batteries dans le feu ou l'eau.
- Garder les batteries loin du feu ou de la chaleur.
- Ne pas récupérer les piles avec des pinces métalliques.
- Conserver les piles dans un lieu frais et sec.
- Mettre les batteries à la marque (+) et (-) dans le compartiment de batterie.
- Ne pas charger, démonter ou joindre les batteries.
- Ne pas serrer les batteries.
- Utilisez les batteries qui sont désignées dans le manuel de l'utilisateur.
- Nettoyez les substances dans les batteries, si elles tombent en panne, et changez une nouvelle paire. Si les substances collent à vos vêtements, nettoyez avec de l'eau tout complètement.
- Traiter les batteries usées en respectant la législation locale.

### Garder la TV loin de l'humidité et de la poussière

Si vous mettre l'appareil dans un environnement humide ou avec la poussière, il pourrait provoquer un incendie ou un choc électrique en raison de noir de fumée ou de gaz érosif.

- Ne pas installer la TV dans la cuisine, les endroits à proximité des appareils de chauffage ou les lieux de noir de fumée et de l'humidité. La chaleur de haute température peut affecter l'affichage ou d'autres composants, et provoquer la distorsion, la fusion, et le feu.
- Ne pas installer la TV, la télécommande, ou d'autres composants sous le soleil ou près des appareils de chauffage.
- Ne pas installer la TV où la différence de température est grande.

### Cordon d'alimentation

Tirez de la fiche de la prise d'alimentation lorsque vous n'utiliserez pas le téléviseur pour une période prolongée.

- Avant le nettoyage, éteignez la TV et débranchez le cordon d'alimentation. Or, il pourrait provoquer un incendie ou un choc électrique.

## CONSIGNE DE SÉCURITÉ

### Ne pas installer la TV dans les lieux ci-dessous:

- Sous le soleil ou près des appareils de chauffage.
- Endroits où la différence de température est grande.
- Lieux avec une ventilation mauvaise.
- Lieux près du feu.
- Lieux humides tels que salle de bains.
- Lieux où l'homme marche fréquemment ou lieux où sont grandement tremblants.
- PEndroits ou déséquilibrés.

### Regarder la TV

Regardez la télévision à l'intérieur où il y a une bonne luminosité. Assurez-vous que la lumière du soleil ne tombe pas directement sur l'écran d'image. Relaxez-vous vos yeux de temps en temps en prenant des repos.

### Comment nettoyer l'écran d'image

Avant le nettoyage, éteignez la TV et débranchez le cordon d'alimentation. Ne pas frapper ou gratter l'écran avec de fortes et dures objets. Nettoyer l'écran avec un chiffon doux imbibé d'eau tiède. Un savon doux peut être utilisé si l'écran est très sale.

Sécher l'écran avec un chiffon doux après le nettoyage.

### Comment nettoyer la TV

Nettoyer la TV et le panneau de contrôle avec un chiffon doux. Un savon doux peut être utilisé si l'écran est très sale. Sécher-les avec un chiffon doux après le nettoyage. Choisir le bon détergent, or, il pourrait causer la fade de la télévision ou l'éraflure ou la fissure.

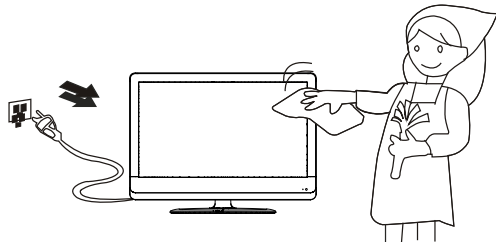

### Eviter le récepteur sans fil

Cette TV est conçu pour se conformer à la norme de l'IME (interférence électrique magnétique) pour éviter les problèmes du récepteur sans fil.

- Mettre la TV loin du récepteur sans fil.
- Ajuster l'antenne sans fil pour éviter les interférences sur la TV.
- S'assurer que la TV est hors d'une interférence sans fil.
- L'antenne doit utiliser la ligne coaxiale.
- Éteindre tous les équipements, à l'exception de la télévision pour vérifier si la TV interfère le récepteur sans fil.
- Si le problème se produit, vérifiez toutes les notes ci-dessus.

## CONSIGNE DE SÉCURITÉ

### Entretien des disques

1. Pour retirer un disque de son boîtier de rangement, appuyez sur le centre de l'affaire et de prendre le disque.
2. Tenez le disque par les bords, pour éviter de toucher la face enregistrée du disque.



1. Les empreintes digitales et la poussière doivent être soigneusement effacé de la surface du disque avec un chiffon doux. Disques audio et les DVD n'ont pas de rainures pour recueillir la poussière et les débris microscopiques essuyé doucement avec un chiffon doux. Devrait éliminer la plupart des particules. Essuyer en ligne droite de l'intérieur vers l'extérieur du disque. Les petites particules de poussière et les taches légères ne devraient pas avoir d'effet sur la reproduction de qualité.
2. Ne jamais utiliser de produits chimiques tels que le record pulvérisations, aérosols antistatiques, essence ou diluants pour nettoyer les disques. Ces produits chimiques peuvent causer un dommage irréparable à la surface du disque. that could cause the laser pickup to skip.
3. Les disques doivent être retournés dans leur cas, après utilisation. Cela permet d'éviter les rayures graves qui pourraient provoquer le laser de ramassage à sauter.
4. Ne pas exposer les disques à la lumière directe du soleil, l'humidité élevée, ou une température élevée pendant de longues périodes. L'exposition à des températures élevées peut déformer le disque.
5. Ne collez pas de papier ou d'écrire quoi que ce soit avec un stylo à bille sur le côté étiquette du disque.



### Notes de la connexion de câble

- S'assurer que tous les câbles, y compris la fiche de connecteur, les lignes prolongées, et la câble de connexion entre les équipements sont spécifiés par le fabricant. Avant de changer la connexion, mettez l'appareil hors tension et débranchez le cordon d'alimentation.
- Le cordon d'alimentation ne doit pas être la même que d'autres équipements.
- Utiliser la fiche avec une connexion protectrice à la terre.

### Notes du Transport

Manipulez avec soin pendant le transport. En outre, utilisez le carton et la matière d'enveloppe originale, or, il peut endommager la TV. Gardez le carton et la matière d'enveloppe originale.

### Manipuler la télécommande avec précaution

mpacts sur la télécommande mai conduire à des problèmes.

- S'il vous plaît ne pas jeter la télécommande.
- Ne placez pas d'objets lourds sur la télécommande.
- Le capteur de la télécommande ne fonctionnera pas si la lumière, comme la lumière du soleil ou de l'éclairage intérieur lumineux tomber directement sur elle. Assurez-vous qu'il n'y ait pas d'ingérence de sans-fil, ou mai, il provoque une distorsion de l'image ou de bruit inhabituel. Il ne devrait, comme les équipements de téléphonie mobile ou de récepteur sans fil.

### Notes sur l'installation

- Ne jamais utiliser des vis en bois et des supports pour fixer en place. Utiliser ceux qui sont spécifiés par le fabricant.
- Utiliser uniquement le chariot, le stand, le trépied ou la table spécifiés par le fabricant ou vendus avec l'appareil. Lorsque vous utilisez un chariot, soyez prudent lorsque vous déplacez l'appareil sur le chariot pour éviter les blessures en cas de renversement.
- Suivez toutes les instructions de fonctionnement sur le montage sur le mur ou au plafond.
- Utilisez uniquement les fixations / accessoires spécifiés par le fabricant.
- Si vous avez des questions sur l'installation, le fonctionnement ou la sécurité, appelez le fournisseur.

### Autres Notes

- Jetez l'appareil avec le respect de la législation locale.
- Attention à tous les équipements électriques.



## INTRODUCTION

### CONTROLE

Ce manuel explique les fonctions disponibles sur le modèle de 22 pouces LCD TV.

- Il s'agit d'une représentation simplifiée d'un panneau avant. Ici ce qui est montré peut être un peu différent de celui de votre TV.

#### Contrôle du panneau avant

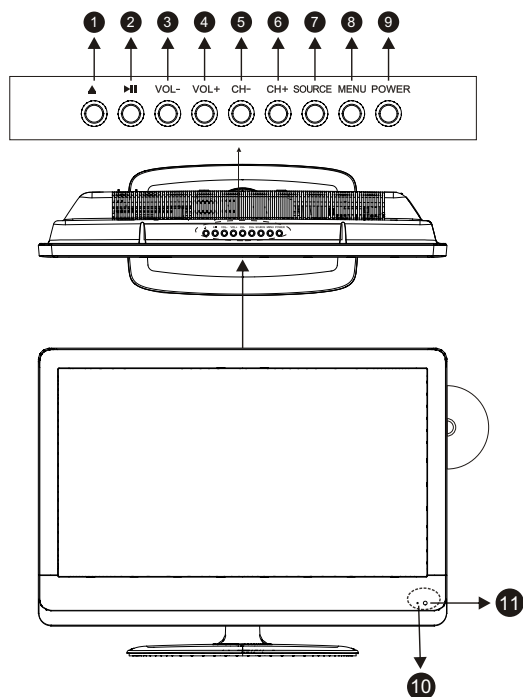

- (1): (▲) Dans DVD source de chargement / éjection du disque DVD.
- (2): (▶||) Appuyez ▶|| sur la touche pour jouer ou mettre en pause le disque sous le mode DVD.
- (3): (VOL-) Appuyez sur la touche de volume - pour atténuer le volume.
- (4): (VOL +) Appuyez sur la touche de volume + pour augmenter le volume.
- (5): (CH-) Appuyez sur la touche pour marcher en avant le canal.
- (6): (CH +) Appuyez sur la touche pour faire marcher en arrière le canal.
- (7): (SOURCE) Appuyez sur le bouton pour sélectionner la source AV ou la source TV.
- (8): (MENU) Appuyez sur le bouton pour afficher le menu OSD.  
Lorsque le menu OSD est , appuyez sur ce bouton pour quitter le menu.
- (9): (Power) Appuyez sur le bouton pour la mode mis en veille.
- (10): Indicateur.
- (11): Fenêtre du capteur de télécommande.

## INTRODUCTION

### OPTIONS DE CONNEXION

C'est le panneau arrière de TV LCD

- Il s'agit d'une représentation simplifiée d'un panneau arrière.  
Ici ce qui est montré peut être un peu différent de celui de votre TV.

#### Connexion de panneau arrière

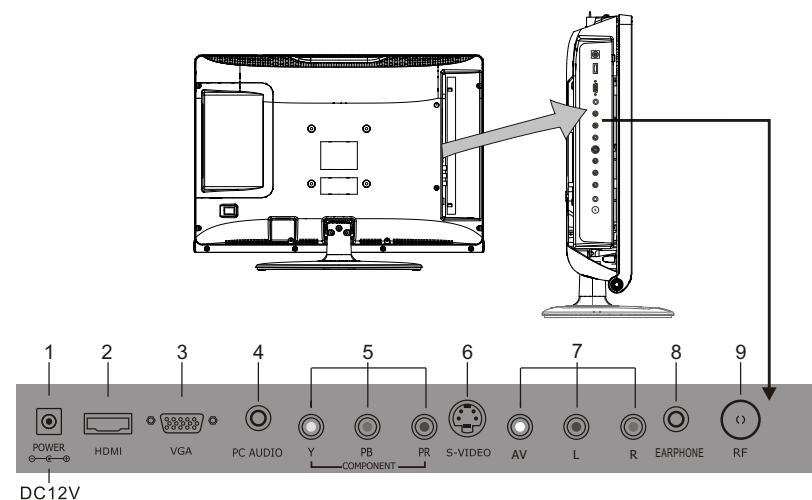

- (01) (POWER) DC IN: Branchez le cordon d'alimentation avec DC12V à cette entrée.
- (02) Entrée HDMI: Connectez le signal HDMI.
- (03) Entrée PC VGA: Connectez un signal de sortie PC VGA.
- (04) Entrée AUDIO PC: Connectez l'entrée audio PC.
- (05) Entrée vidéo YPBPR: Connectez la sortie de l'image composante de votre appareil audio/vidéo ici. Branchez ensuite la sortie audio de votre appareil audio/vidéo à la R et L.
- (06) Entrée S-VIDEO: Connectez la sortie S-vidéo de votre appareil AV.
- (07) Entrée AV Vidéo: Connectez la sortie vidéo composite de votre appareil AV et de connecter la sortie audio de votre appareil audio / vidéo à la R et L.
- (08) Sortie d'ÉCOUTEUR: Connectez à la sortie de la téléphone mobile.
- (09) RF: Entrée antenne (75 ohm).

Note: Examinez les manuels de ces équipements externes avant de les connecter à la télévision éteignez la TV lors de la connexion d'autres équipements jusque l'ensemble de la connexion est correcte.

## INTRODUCTION

### FONCTIONS PRINCIPALES DE LA TELECOMMANDE

- (1) Bouton POWER: Brancher la TV de l'alimentation puissance ou à l'extérieur au pouvoir.
- (2) EPG/▲ bouton: Entrer un guide électronique des programmes, presse en DVD source de chargement / éjection du disque DVD.
- (3) Bouton MUET: Pressez à éliminer ou à rétablir le son de la TV.
- (4) Bouton MODE d'image: Appuyez sur pour sélectionner l'image en mode preset.
- (5) Bouton MODE de son: Appuyez sur ce bouton pour sélectionner le mode de son bouton.
- (6) Bouton ASPECT: Appuyez sur ce bouton pour sélectionner l'image en mode 4:3, 16:9 etc
- (7) Bouton DISPLAY: Appuyez sur ce bouton pour afficher l'état actuel, la chaîne TV, la source d'entrée.
- (8) Boutons numériques: Appuyez sur les boutons pour l'accès direct aux chaînes de télévision.
- (9) Boutons ◀▶: Appuyez sur ce bouton pour revenir au canal précédent.
- (10) Boutons 10+/-: appuyez sur le bouton pour l'entrée directe dans le programme à chiffres 2 ou chiffre 3.
- (11) Bouton MENU: LCD menu.
- (12) Sortie: Quitter le menu OSD (sur l'écran d'affichage).
- (13) Bouton SOURCE: Appuyez sur bouton pour afficher toutes les sources d'entrée
- (14) Bouton SOMMEIL: mettez la durée du sommeil.
- (15) Bouton "▲": lorsque le menu OSD est en marche, appuyez sur ce bouton pour faire marcher le foyer de sélection en haut ou changer la disposition.
- (16) Bouton "▼": lorsque le menu OSD est en marche, appuyez sur ce bouton pour faire marcher le foyer de sélection en bas ou changer la disposition.
- (17) Bouton "◀": Lorsque l'OSD menu est en marche, appuyez sur ce bouton pour déplacer la sélection à gauche ou à confirmer les paramètres.
- (18) Bouton "▶": Lorsque l'OSD menu est en marche, appuyez sur ce bouton pour déplacer la sélection à droite ou à confirmer les paramètres.
- (19) Bouton « entrée » appuyez sur ce bouton pour confirmer l'opération.
- (20) Bouton CH-: Changez la chaîne en avant.
- (21) Bouton CH+: Changez la chaîne en arrière.
- (22) Bouton VOL-: Permet d'augmenter le volume.
- (23) VOL +: Permet d'atténuer le volume.

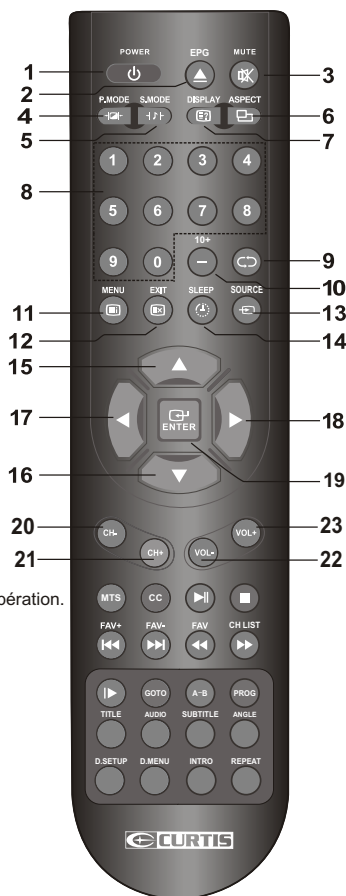

## INTRODUCTION

### FONCTIONS PRINCIPALES DE LA TELECOMMANDE

- (24) Bouton MTS: Appuyez sur ce bouton pour sélectionner les chaînes audio.
- (25) Bouton CC: Appuyez sur ce bouton pour afficher le sous-titrage.
- (26) ▶|| bouton: Appuyez ▶|| pour jouer ou mettre en pause le disque sous le mode DVD.
- (27) ■ bouton: Touche ■ pour arrêter la lecture
- (28) FAV +/◀◀ bouton: Permet de changer la place des chaînes favorites; Appuyez ◀◀ sur pour passer au chapitre précédent ou de la plage sous le mode DVD
- (29) FAV-/▶▶ bouton: Changements à la Favorite canaux; Appuyez ▶▶ sur pour passer au chapitre suivant / piste sous le mode DVD
- (30) FAV /◀◀ button: Switch mis entre la coutume "Favorite list"; Appuyez ◀◀ sur pour rechercher vers l'arrière sous le mode DVD
- (31) LISTE CH / ▶▶ button: TÉLÉVISION Channel List bouton Appuyez ▶▶ sur pour rechercher vers l'avant sous le mode DVD
- (32) Bouton |▶: slow motion jouer en DVD
- (33) Touche GOTO: DVD commence à jouer de l'heure souhaitée. De presse de temps et d'entrer dans le temps. L'appareil commence la lecture à partir de que vous avez choisie.
- (34) Touche AB: AB Appuyez sur la touche pour la lecture du DVD jouer.
- (35) bouton PROG: Pour sélectionner le programme de lecture de DVD.
- (36) TITRE: Au cours d'une lecture d'un disque DVD, Press to go to title menu if the disc contains title.
- (37) AUDIO: Changement de mode audio du DVD: Gauche, à droite, mono, stéréo.
- (38) touche SUBTITLE: Appuyez sur la touche pour sélectionner les différentes légendes.
- (39) Touche ANGLE: Sélectionnez angle différent de DVD.
- (40) D. Bouton SETUP: Afficher le menu de réglage de DVD.
- (41) D. MENU: Affiche le menu du DVD.
- (42) INTRO bouton: le bouton INTRO.
- (43) REPETER: Répéter la lecture du DVD jouer



## INTRODUCTION

### INSTALLATION DES BATTERIES

- (1) Ouvrir le couvercle du compartiment à batterie à l'arrière
- (2) Insérer les deux batteries de 1.5 V de type AAA en suivant correctement la polarité
- (3) Fermer le couvercle du compartiment à batterie à l'arrière

#### Notes sur l'utilisation de batterie

L'utilisation de batteries de mauvais type peut causer la fuite de produits chimiques et / ou l'explosion.

Notez les points suivants:

Toujours s'assurer que les batteries sont insérées avec les bornes positives et négatives dans la bonne direction, comme indiqué dans le compartiment à batterie.

De différentes batteries ont des caractéristiques différentes. Ne pas mélanger différents types. Ne mélangez pas les anciennes et les nouvelles.

La mélange de l'ancien et du nouveau réduira la durée de vie e de la batterie et / ou causera la fuite de produits chimiques de batteries usées.

Lorsque les batteries ne fonctionnent pas, remplacez-les immédiatement. La fuite de produits chimiques dans les batteries peut provoquer une irritation du peau. Si le produit chimique en question suinte de la batterie, essuyez-le immédiatement avec un chiffon sec. En raison de différentes conditions de stockage, la durée de vie de la batterie pour les batteries fournies avec votre unité serait raccourcie. Si la télécommande n'est pas utilisée pendant une longue période de temps, retirez les batteries.

#### Note sur l'utilisation de la télécommande

Si la télécommande n'est pas utilisée pendant une longue période de temps, retirez les batteries.

Notes sur l'utilisation de la télécommande.

Ne pas frapper ou jeter la télécommande.

Ne pas exposer la télécommande aux liquides et ne pas la placer en milieu humide.

Ne pas installer ou placer la télécommande sous la lumière directe du soleil.

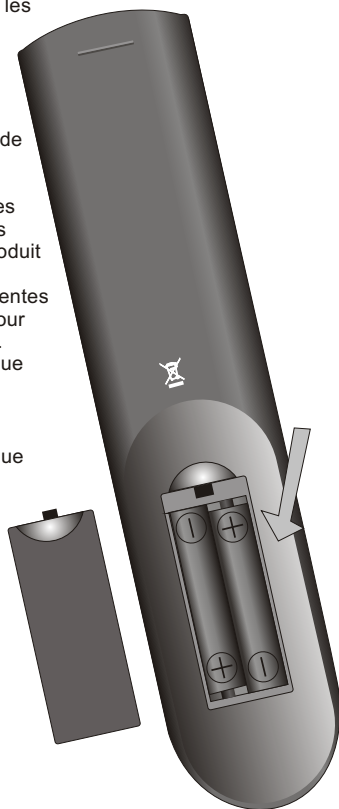

## INSTALLATION

### INSTALLATION STANDARD

- La TV peut être installée de différentes manières comme par exemple sur un mur, ou sur table de travail, etc..

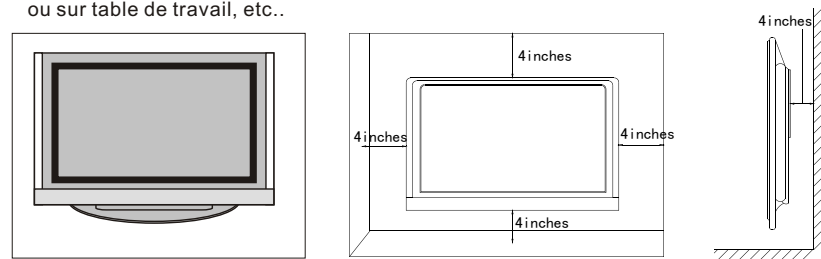

- La TV conçue peut être montée horizontalement.

Assurez-vous que vous connectez le câble de terre pour éviter d'éventuels chocs électriques. Si les méthodes de terre ne sont pas possibles, faire rappel à un électricien qualifié pour installer un disjoncteur.

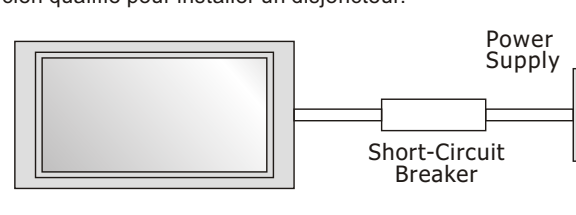

Ne tentez pas de mettre l'unité sur la terre en la connectant à des fils de téléphone, à des tiges d'allégement ou à des conduites de gaz.

#### a. installation sur la table de travail piédestal

C'est le moyen défaut de l'installation de la TV.

## INSTALLATION

### INSTALLATION DEBOUT

#### b. Montage sur le mur: installation horizontale

- (1) Fixez le support mural avec les boulons ( les boulon ne sont pas fournis en tant que parties du produit, il doit acheter séparément sur le mur. Ajuster la hauteur du support qui est monté sur le mur. Le support mural est une dimension normale. Voir la position de la paroi entre les boulons du support comme la figure de boulons suivant: . La dimension réelle du support mural devrait s'accorder avec les produits. Les instructions de l'installation détaillées sont disponibles auprès de votre fournisseur, voir le montage du support sur le mur incliné et la guide d'installation et de configuration.

La position des boulons du support mural

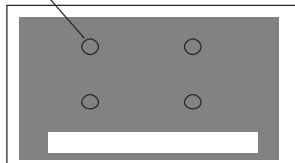

- (2) Retirez le socle de la télévision quand installer la TV sur un mur comme suit:

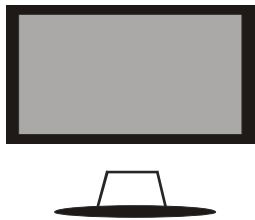

- (3) Pour une bonne ventilation, permettre un dégagement de 4 "de chaque côté du mur.

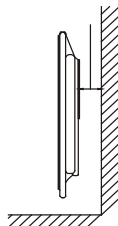
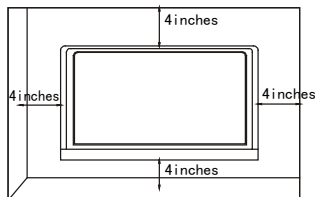
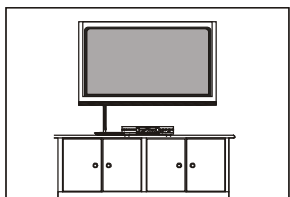

## INSTALLATION

### INSTALLATION MURALE

- (1) Tenir le stand de TV pour une utilisation future
- (2) Ne placez pas la TV sur les étagères, tapis, lits ou placards
- (3) Ne couvrent pas la TV avec un rideau or du papier
- (4) Laisser assez l'espace pour le ventilation.

Pas bon pour la ventilation

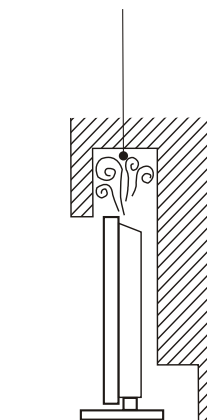

Pas bon pour la ventilation

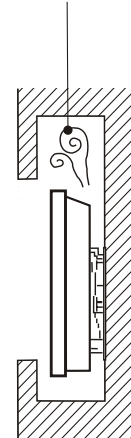

## CONNEXION ET MISE EN PLACE

- Pour éviter les dommages de l'équipement, ne jamais brancher le cordon d'alimentation jusqu'à ce que vous arriviez à connecter tous les équipements.

### ANTENNE DE CONNEXIO

- Pour une qualité d'image, ajuster la direction de l'antenne.
- Un câble de l'antenne et le convertisseur ne sont pas fournis.

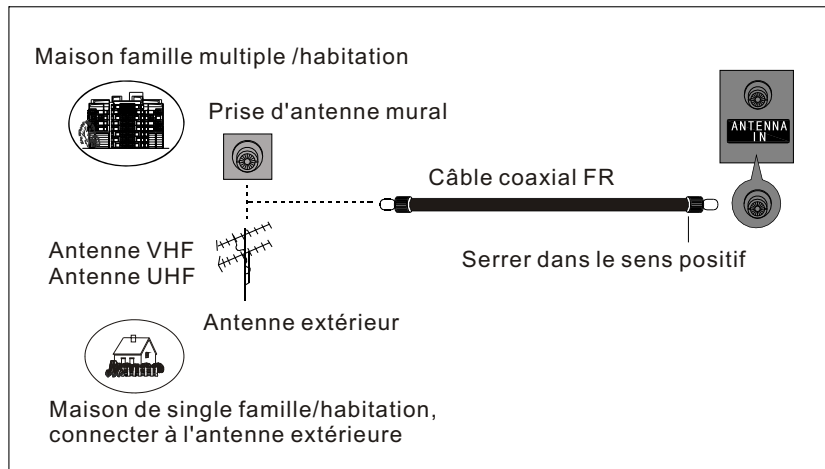

- Dans les zones de signal, pour obtenir une meilleure qualité d'image, installer un amplificateur de signal de l'antenne, comme indiqué ci-dessous.
- Si le signal doit être scindé pour deux téléviseurs, utiliser un séparateur de signal d'antenne pour la connexion.

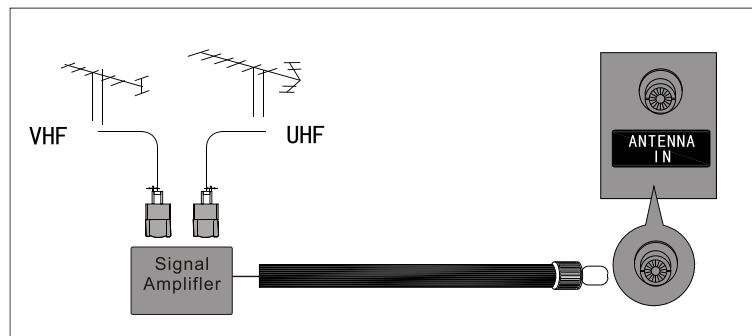

## CONNECTIONS & SETUP

### EXTERNAL EQUIPMENT CONNECTIONS

1. Connecter l'AV prises entre la télévision et un équipement externe. Mettre en accord les couleurs de prise (Jaune = vidéo, audio gauche = blanc, et Audio Droite = rouge).
2. Sélectionner la source AV à l'utilisation du bouton de SOURCE / [ ] sur la télécommande.
3. Opérer les équipements externes correspondant. Se référer au guide de l'opération d'équipements externes.

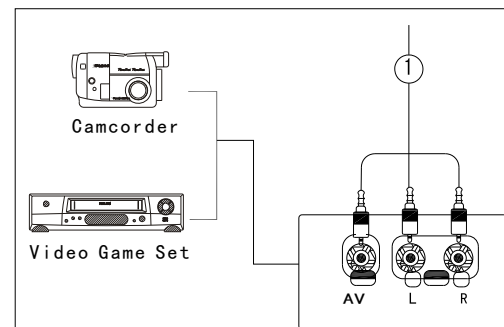

### CONNEXION S-VIDEO

#### Lors de la connexion au câble S-VIDEO

1. Connecter la sortie S-VIDEO du DVD à l'entrée S-VIDEO sur le plan.
2. Connecter les sorties audio du DVD à l'entrée audio (L / R) sur le plan.
3. Activer le lecteur de DVD, insérer un DVD
4. Sélectionnez S-VIDEO à l'utilisation de la source SOURCE / [ ] bouton sur la télécommande.
5. Se référer au manuel du lecteur DVD pour les instructions de fonctionnement.

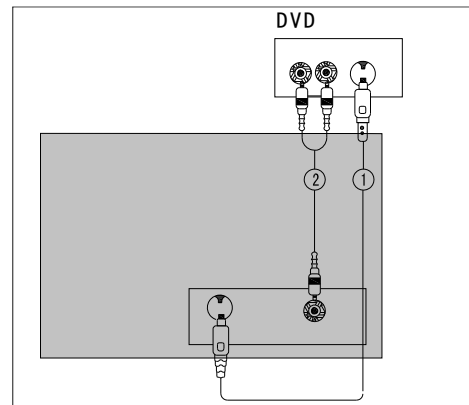

## CONNEXION ET MISE EN PLACE

### CONNEXION PC

#### Lors de la connexion avec un câble de broches D-sub 15

1. Connecter le sortie RGB du PC à la prise de l'entrée PC VGA sur l'appareil.
2. Connecter les sorties audio du PC à la prise d'entrée audio PC sur l'appareil.
3. Activer le PC et l'appareil.
4. Sélectionner la source PC à l'utilisation du bouton **SOURCE** /  sur la télécommande.
5. Se référer au manuel de PC pour les instructions d'utilisation.

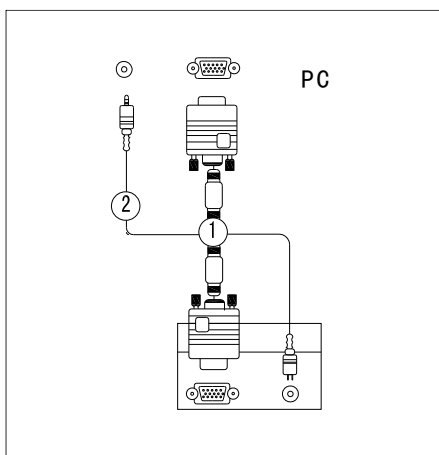

## CONNEXION ET MISE EN PLACE

### CONNEXION YPbPr

#### Lors de la connexion au câble composante

1. Connecter les sorties vidéo (Y, PB, PR), du DVD aux prises YPbPr.
2. Connectez les sorties audio du DVD à l'entrée audio (L / R) de prises.
3. Activer le lecteur de DVD, insérer un DVD.
4. Sélectionnez la source YPbPr à l'utilisation du bouton de **SOURCE** /  sur la télécommande.
5. Se référer au manuel du lecteur DVD pour les instructions de fonctionnement.

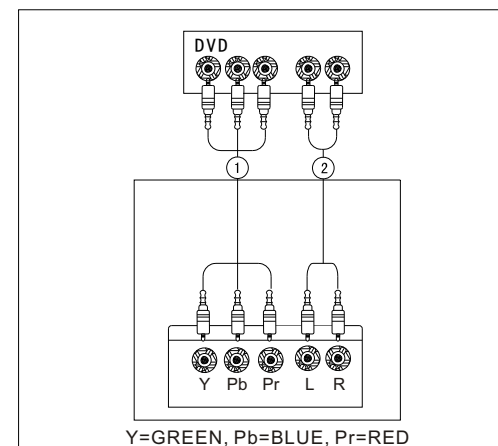

### CONNEXION HDMI

#### Lors de la connexion au câble HDMI

1. Connecter la sortie HDMI du DVD à la prise d'entrée HDMI sur le plan.
2. Sélectionner la source HDMI à l'utilisation du bouton **SOURCE** /  sur la télécommande.
3. Se référer au manuel du lecteur DVD pour les instructions de fonctionnement.

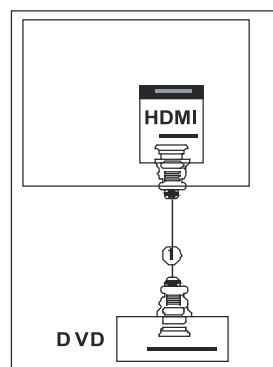

### CONNECTION ÉCOUTEUR

#### Lors de la connexion au câble d'écouteur

1. Connecter le sortie ÉCOUTEUR de la TV à l'entrée d'ECOUTEUR sur l'appareil.
2. Activer le téléviseur, l'écouteur se faire entendre, mais la haute parleur sans son.

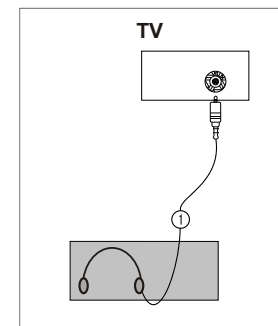



## FONCTIONNEMENT DE BASE

### Activer la TV

Si votre téléviseur est allumé, vous serez capable d'utiliser ses fonctionnalités.



#### Activer la TV

Tout d'abord, connecter le cordon d'alimentation correctement. Lorsque l'indicateur s'allume en rouge, il est en mode mis en veille. Appuyer sur le bouton **POWER** /  sur la télécommande, puis le voyant orange s'allume, après avoir terminé l'initialisation du téléviseur, l'indicateur devient vert. Cela signifie que le téléviseur est en mode de puissance.

Lorsque vous appuyez sur le bouton **POWER** /  sur la télécommande une fois de plus, l'indicateur **POWER** /  mise en veille s'allume en rouge en mode mis en veille.

Si vous avez l'intention d'être en vacances, débranchez le câble d'alimentation de la prise électrique murale.

### Réglage du volume

1. Appuyez sur le bouton **VOL+** / **VOL-** sur le panneau de contrôle ou le bouton **VOL+** / **VOL-** sur la télécommande pour régler le volume.
2. Si vous voulez éliminer le son, appuyez sur le bouton **MUET** /  sur la télécommande.
3. Vous pouvez annuler cette fonction en appuyant sur le bouton **MUET** /  sur la télécommande.

### PROGRAMME DE SELECTION

Appuyez sur le bouton **CH+** / **CH-** sur le panneau de contrôle ou le bouton numérique pour sélectionner un numéro de programme.



## FONCTIONNEMENT DE BASE

### DUREE DE MISE EN VEILLE

Vous n'avez pas à vous rappeler à désactiver l'appareil avant d'aller dormir.

La minuterie passe automatiquement à la mise en veille après l'heure prévue s'est écoulée.

Appuyer sur le bouton **SLEEP** /  sur la télécommande pour sélectionner le nombre de minutes.



L'affichage apparaît sur l'écran, suivi de près, 15, 30, 45, 60, 90, 120, 180 et 240minutes.

Sleep Timer: Off

### FONCTION DE RETOUR

Lorsque vous cherchez un programme TV, vous pouvez appuyer sur le bouton  sur la télécommande pour revenir au canal précédent.

### Interrupteur de la sortie de source

1. Appuyez sur le bouton **SOURCE** /  sur la télécommande au menu de source. Le menu de source se classe comme suit: TV - AV - S-Video - DVD -Component - HDMI - VGA.
2. Appuyez sur le bouton  /  sur la télécommande pour sélectionner la source dans le menu. Lorsque la barre est devenue rouge, ce qui montre que la source est sélectionnée.

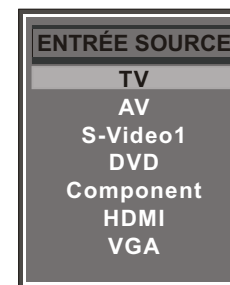



## OPERATION d'OSD

### Comment utiliser l'OSD (On Screen Display)

La fonction d'OSD (On Screen Display) vous permet de régler commodément les conditions de l'écran puisque il fournit des présentations graphiques. Dans ce manuel, l'OSD(On Screen Display) peut être différent du cas de votre téléviseur, car il est simplement un exemple pour aider dans vos opérations de télé.

### Options de menu de VIDEO

Appuyez sur le bouton de MENU sur le panneau avant ou MENU/ [ ] sur la télécommande pour afficher le menu principal.

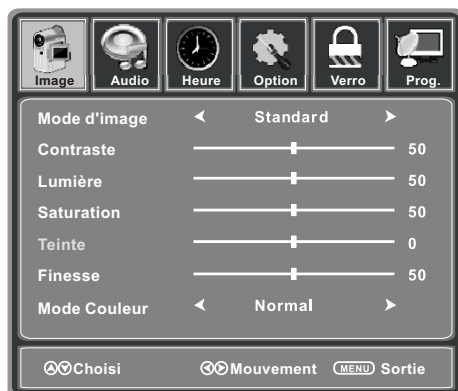

1. Appuyez sur le bouton ◀ / ▶ pour choisir IMAGE sur le menu principal.
2. Appuyez sur le bouton ▼ / ▲ pour choisir l'option que vous voulez régler dans le menu d'IMAGE
3. Appuyez sur le bouton ◀ / ▶ pour régler.
4. Quand vous êtes déjà satisfait de votre réglage, appuyez sur le bouton MENU/ [ ] pour revenir au menu précédent ou appuyez sur le bouton EXIT pour sortir du menu principal.

## OPERATION d'OSD

### Options de menu de VIDEO

#### Mode d'IMAGE

Choisissez le Mode d'IMAGE dans le menu d'IMAGE (Cycles entre les modes d'affichage d'IMAGE: standard, dynamique, doux, personnel.) Vous pouvez choisir directement le mode d'IMAGE par appuyer sur le bouton P.MODE/ [ ] .  
CONSEIL: Vous pouvez appuyer sur le bouton P.MODE/ [ ] sur la télécommande pour choisir directement le mode d'IMAGE

#### Contrast

Contrôler les différences entre la zone la plus lumineuse et la zone la plus sombre de l'image.

Après avoir déjà réglé les valeurs que vous voulez, pressez le bouton MENU/ [ ] pour revenir au menu précédent.

#### Lumière

Contrôle de la luminosité globale de l'image.

#### Couleur

Contrôle de la couleur.

#### Teinte

Contrôle de la tinte.

#### Finesse

Augmenter ce paramètre pour voir les bords clairs de l'image, le diminuer pour les bords doux.

#### Mode Couleur

Cycles dans le Mode Couleur : Normal, chaud, calme.

## OPERATION d'OSD

### Options de menu d'AUDIO

Appuyez sur le bouton MENU sur le panneau avant ou le bouton MENU/ [ ] sur la télécommande pour afficher le menu principal.



1. Appuyez sur le bouton ◀ / ▶ pour choisir SOUND dans le menu principal.
2. Appuyez sur le bouton ▼ / ▲ pour choisir l'option que vous voulez pour régler dans le menu de SOUND.
3. Appuyez sur le bouton ◀ / ▶ pour régler.
4. Quand vous êtes satisfait de votre réglage, appuyez sur le bouton MENU/ [ ] pour revenir sur le menu précédent ou appuyez sur le bouton EXIT pour sortir du menu principal

#### Sound sain

Il vous permet de choisir entre: Standard, Musique, Films et Personnel.

Vous pouvez choisir directement le Sound Mode par appuyer sur le bouton S.MODE/ [ ] .

CONSEIL: Vous pouvez appuyer sur le bouton S.MODE/ [ ] sur la télécommande pour choisir directement le Sound Mode

#### Basses

Contrôle de l'intensité relative de sons plus bas

#### Aigus

Contrôle de l'intensité relative de sons plus hauts.

#### Balance

Pour régler la balance entre les pistes sonores gauche et droite, ou désactiver le volume des pistes sonores gauche et droite

#### Ambiophonie

Il vous permet d'activer ou de désactiver l'ambiophonie.

#### Language Audio

Il vous permet de choisir entre : Anglais, Français et Espagnol.

## OPERATION d'OSD

### Options du menu de minuterie

Appuyez sur le bouton MENU sur le panneau avant ou le bouton MENU/ [ ] sur la télécommande pour afficher le menu principal.



1. Appuyez sur pour choisir TIMER dans le menu principal.
2. Appuyez sur pour choisir l'option que vous voulez pour régler dans le menu de TIMER .
3. Appuyez sur le bouton ◀ / ▶ pour régler.
4. Quand vous êtes satisfait de votre réglage, appuyez sur le bouton MENU/ [ ] pour revenir sur le menu précédent ou appuyez sur le bouton EXIT pour sortir du menu principal.

#### Minuterie de veille

Choisissez le temps de veille pour mettre automatiquement la télé en mode de veille.

Il vous permet de choisir le temps de veille entre: 5min, 10min, 15min, 30min, 45min, 60min, 90min, 120min, 180min, 240min et annulé. Vous pouvez aussi choisir le temps de veille par appuyer sur le bouton [ ] à plusieurs reprises.

#### Fuseau horaire

Il vous permet de choisir le temps de veille entre: Pacific, Alaska, Hawaii, Eastern, Central and Mountain.

#### Daylight Saving Time

Il vous permet d'activer ou de désactiver daylight saving time.

## OPERATION d'OSD









### Options du menu de mise en place

Choisissons la source de télé comme un exemple.  
(Appuyez sur le bouton SOURCE/  pour choisir le mode de télé).

**NOTE:** Les menus de SETUP sont différents pour les sources d'entrée différentes. Si la source d'entrée est choisie HDMI / VGA et qu'il y a eu pas de signaux d'entrée relatifs, le menu SETUP sera indisponible.  
SETUP menu will be unavailable.

Menu SETUP de l'entrée de télé:



1. Appuyez sur le bouton POWER/  pour allumer le LCD de télé .
2. Appuyez sur le bouton MENU/  sur la télécommande pour afficher le menu principal et utilisez le bouton  /  pour choisir SETUP
3. Utilisez le bouton  /  pour mettre une option individuelle en mode de highlight  
Utilisez le bouton  /  pour changer les paramètres et pressez le bouton MENU/  pour sortir.

Le menu de SETUP comprend les options suivantes:

#### Language Menu

Il vous permet de choisir les langues de menu entre: Anglais, Français et Espagnol

#### Transparence

Il vous permet d'activer ou de désactiver la fonction de transparence.

#### Mode Zoom

Il vous permet de choisir le mode de zoom entre: Normal, Cinéma, Wide et Zoom.

#### Réduction de bruit

Il vous permet de choisir le mode de réduction de bruit entre: fort, annulé, faible, Middle.

#### DLC

Dynamic Luminance control.

## OPERATION d'OSD

### Options du menu de minuterie

#### Advance

D'abord le signal d'entrée, et puis pressez le bouton SOURCE/  pour choisir le mode de VGA , appuyez sur le bouton  pour confirmer.

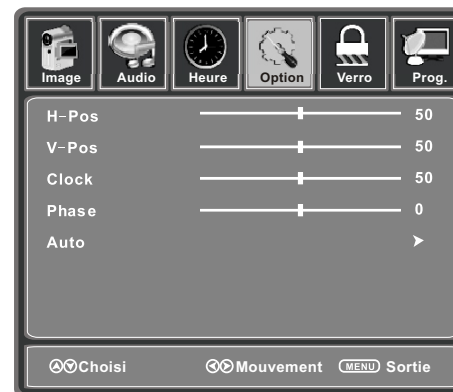

#### H-Position

Il vous permet d'utiliser le bouton  /  pour régler la H Position.

#### V-Position

Il vous permet d'utiliser le bouton  /  pour régler la V Position.

#### Clock

Prolonger l' image.



#### Phase

Régler la définition.

#### Auto

Choisissez "Auto" et appuyez sur , l'unit va régler automatiquement tous les termes jusqu'à un état parfait

#### Close Caption

Utilisez le bouton  pour mettre Caption en mode de highlight, et puis pressez le bouton  pour entrer dans le menu suivant



#### Mode CC

Il vous permet de choisir le mode CC entre:  
On, Off et CC sans voix.

## OPERATION d'OSD

### Options du menu de mise en place

#### Sélection de base

Il vous permet de choisir la sélection de base entre: CC1, CC2, CC3, CC4, Text1, Text2, Text3 and Text4.

#### Sélection avancée

Il vous permet de choisir la sélection avancée entre: Service1, Service2, Service3, Service4, Service 5 and Service 6.

#### Option

Utilisez le bouton Down pour mettre "Option" en mode de highlight, et puis appuyez sur le bouton ► pour entrer dans le menu suivant.

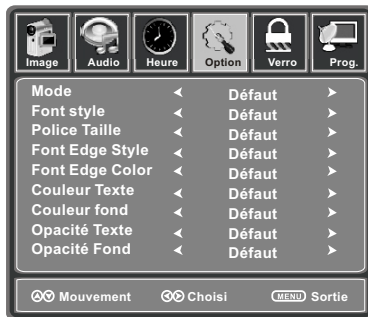

Utilisez le bouton ▼ / ▲ pour mettre l'élément desiré en highlight et utilisez le bouton ◀ / ▶ pour choisir

#### Rétablir les défauts

Réarmer tous les paramètres dans le menu de SETUP Change.



## OPERATION d'OSD

### Options du menu de verrouillage

Choisissez la source de télé comme un exemple.

(Appuyez sur le bouton SOURCE/ pour choisir le mode de télé).

1. Appuyez sur le bouton POWER/ pour allumer le LCD de télé.
2. Appuyez sur le bouton MENU/ sur la télécommande pour afficher le menu principal, et utilisez le bouton ◀ / ▶ pour choisir le clock.
3. Utilisez le bouton DOWN pour mettre l'élément "Enter Password" en highlight, utilisez la clé numérique pour l'entrée 4- password digital. Après, l'écran va afficher le menu suivant. Après la configuration, pressez le bouton de menu pour exit.

NOTE: The factory password is 0000.

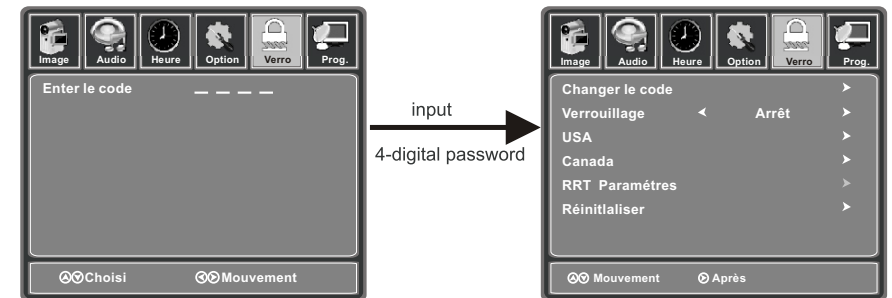

Le menu de LOCK comprend les options suivantes :

#### Défaut de Password

Utilisez le bouton ▼ pour choisir l'élément "Change Password", et puis appuyez sur le bouton ► button pour entrer sur le menu suivant.



Entrer le nouveau passwordd 4-digital et faire l'entrer de nouveau pour confirmer.

#### Système de verrouillage

Il vous permet d'activer le système de verrouillae.

Si vous désactive le système de verrouillae, et puis les éléments suivants (US, Canada, RRT Setting and Reset RRT) seront indisponibles .

## OPERATION d'OSD

### Options de menu de canaux

1. Pressez ▲ et ▼ pour choisir Program Edit sur le menu de SETUP.
2. Appuyez sur ▲ et ▼ pour entrer sur le sub menu, une liste de canaux sera affichée.
3. Appuyez sur ▲ et ▼ pour choisir le canal que vous voulez sur la list .
4. Appuyez sur ► pour réaliser votre choix.
5. Appuyez sur ▲ et ▼ pour choisir la location que vous voulez placer le canal.
6. Appuyez sur ◀ pour réaliser votre choix.
7. Après les avoir fini, appuyez sur le bouton MENU/ [ ] pour revenir au menu précédent ou appuyez sur EXIT pour sortir.

Le menu de CANAL comprend les options suivantes:

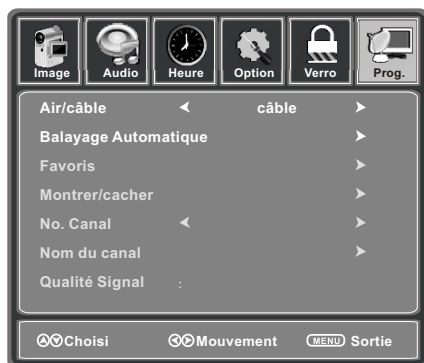

#### Air/câble

Il vous permet de choisir les antennes entre Air et Cable. Si vous choisissez "Cable", les éléments suivants (Favoris, Montrer/Cacher, No. de Canal, Nom du Canal et signaux de DTV) sont indisponibles.

#### Balayage Automatique

Utilisez le bouton ▼ pour mettre l'élément "Auto Scan" en highlight, et puis appuyez sur le bouton ► pour entrer sur le menu suivant Si vous choisissez "Air" comme signal d'entrée dans l'élément d' Antenna , vous pouvez appuyer sur le bouton ► pour chercher automatiquement les canaux. Les canaux reçus seront automatiquement mémorisés. Aux cours de chercher les canaux, appuyez sur MENU pour arrêt

## OPERATION d'OSD

### Options de menu de canaux

#### Favoris

Il vous permet d'ajouter les canaux que vous voulez comme les canaux favoris.. Utilisez le bouton ▼ / ▲ pour mettre l'élément "Favorite" en highlight, et puis pressez ► pour entrer sur le menu suivant

Utilisez ▼ / ▲ pour mettre l'élément désiré en highlight, et puis appuyez sur le bouton ENTER pour ajouter ou supprimer le canal en highlight comme favoris.

#### Montrer / Cacher

Il vous permet de montrer ou cacher les canaux

Utilisez le bouton ▼ / ▲ pour mettre l'élément "Show / Hide" en highlight, et puis appuyez sur ► pour entrer sur le menu suivant.

Utilisez ▼ / ▲ pour mettre l'élément desiré en highlight, et puis appuyez sur le bouton ENTER pour montrer ou cacher le canal enhighlightl.

#### No. Canal

Afficher le numéro du canal présent.

#### Nom du Canal

Afficher le nom du canal présent.

#### Qualité Signal

Afficher la qualité du signal de DTV présent.

## OPERATION DE DVD

### Opération de base

Pressez le bouton Power sur La télé ou sur la télécommande, et puis pressez le bouton de **SOURCE/** pour choisir le mode de DVD. S'il n'y a pas de disque dans le DVD player, l'écran va montrer 'NO DISC'.

#### Placez un disque

Insérez un disque avec la face de mirror en face de vous. Si le disque a deux faces de miroir, alors placez le titre que vous voulez jouer en face de vous.  
Ne pas touchez la surface à jouer. Tenez avec les doigts le disque autour des bords extérieurs et le player peut tirer automatiquement le disque dans le lecteur.

#### Pour " ►| " le disque, pressez le bouton sur la télécommande

Les contenus de chaque disque se varient, selon comment le disque est et quelles fonctions il comprend. Certains disques commencent à jouer dès qu'ils ont été lus, alors que pour certains d'autres, il faut choisir "Play" sur le menu. Des modes différents sont offerts, dont Menu Play, Sequence Play.

#### Menu Play

1. Compatible avec DVD, SVCD ou VCD2.0
2. Si le disque est un DVD, ROOT Menu apparaîtra sur l'écran. Si le disque est un SVCD ou VCD2.0, pressez le bouton ... pour voir le menu SVP.
3. Quand un DVD est chargé, pressez le bouton de flèche pour mettre l'élément que vous voulez en highlight. Avec SVCD ou VCD2.0, pressez les boutons numériques pour choisir une piste à jouer.
4. Revenez sur le Menu lors qu'il joue : lors de jouer un DVD, pressez le bouton ... pour revenir sur le menu "ROOT". Lors de jouer un SVCD ou VCD , et PBC est sur "on", pressez le bouton ... pour revenir sur le menu de disque.

#### Title Play

1. Compatible avec les disques de DVD seulement
2. Pendant le playback de DVD, pressez le bouton TITLE pour afficher le contenu du titre.
3. Pressez le bouton de flèche pour mettre le titre que vous voulez choisir en highlight, et vous pouvez également presser les boutons numériques pour choisir. Le player de DVD commence par le chapitre 1 du titre choisi.

#### Sequence Play

1. Compatible avec DVD, SVCD, VCD, CD, HD-CD, WMA, disque Audio Digital/JPEG.
2. Quand un disque SVCD ou VCD est chargé et PCB est sur "on", pressez le bouton... Le player peut maintenant playback en mode de séquence. Pour revenir à PBC, pressez le bouton ... de nouveau.
3. Sauf les disques SVCD ou VCD, en état d'arrêt, pressez ... pour mettre en mode de "Sequence". Cela est pour tous les disques compatibles.

## OPERATION DE DVD

### Opération de base

#### Program Play

1. Compatible avec DVD, SVCD, VCD, CD, HD-CD, WMA, Digital Audio disc/ JPEG.
2. L'option de Program Playback vous permet d'entrer les ordres de chapitres/ pistes que vous voulez jouer, 16 au maximum.
3. Program Menu: Si PBC est sur "ON", cette opération activera l'ordre programmé.
4. Selon le highlight, utilisez les boutons numériques pour entrer les chapitres/pistes dans l'ordre que vous voulez. Et puis pressez ►| ou utilisez le boutons de flèche pour mettre l'élément "PLAY" en highlight et pressez Enter. Les chapitres/pistes vont jouer dans l'ordre programmé. Vous pouvez programmer au maximum 16 titres/chapitres/pistes.
5. Selon l'indicateur de direction sur le menu, vous pouvez presser les boutons de flèche pour mettre en highlight où vous voulez entrer.
6. Pendant la lecture de programmes, si le bouton de programme est réprimé, l'ordre de programme ainsi que les contenus seront affichés sur l'écran, et le Program Playback sera stoppé. Vous pouvez également presser ■ et ►| pour reprendre la lecture normale.
7. N.B. pour supprimer les ordres de programmes, utilisez les boutons de flèche pour mettre en highlight l'élément "CLEAR" et puis pressez Enter. Pour modifier les ordres de programmes, utilisez les boutons de flèche pour mettre en highlight l'élément que vous allez changer et entrez directement le nouveau chapitre/piste que vous voulez programmer.
8. L'indicateur de programme dans l'écran ainsi que le chapitre/piste en jouant s'illumine.

#### Opérations à ajouter

##### Selecting Tracks

1. Compatible avec DVD, SVCD, VCD, CD, HD-CD, WMA, Digital Audio disc/ JPEG.
2. Lors de jouer un DVD, pressez les boutons numériques sur le menu ou les pages de titre pour choisir les pistes. Pendant la lecture de DVD, vous pouvez insérer directement les numéros de titres désirés.
3. Pendant la lecture de séquences d'un SVCD ou d'un VCD, pressez les boutons numériques ◀◀ / ▶▶ pour choisir les pistes. ( Pendant la lecture de programmes et quand PBC est sur "ON", vous pouvez seulement presser les boutons ... pour choisir ).
4. Quant aux CD, HD-CD, disques, pressez directement les boutons numériques pour choisir les pistes.
5. Pour WMA et JPEG, pressez les boutons numériques pour choisir les pistes différentes sur la liste présente.

##### Skipping Tracks

1. Compatible avec DVD, SVCD, VCD, CD, HD-CD, WMA, Digital Audio disc/ JPEG.
2. Pour sauter au commencement du titre/chapitre/piste succédent sur un disque, pressez ►| sur la télécommande ou sur la face droite du player.
3. Pour sauter au commencement du précédent, ◀◀ sur la commande ou sur la face Droite du player.

##### Multispeed Motion Play

1. Compatible avec DVD, SVCD, VCD, CD, HD-CD, WMA, Digital Audio disc/ JPEG.

## OPERATION DE DVD

### Opération de base

2. Pressez le bouton ◀ / ▶ de multivitesse sur la télécommande lors de jouer, Forward / Backward Il y a quatre vitesses : x2, x4, x8, x20  
Avec chaque presse consécutive de bouton, la vitesse de recherche augmente. Si vous pressez le bouton à cinq reprises, alors le player est en état de vitesse haute. Et pour revenir à l'état normal, appuyez sur ◀ / ▶ .
3. Pendant jouer un DVD, quand le bouton Forward / Backward de multivitesse va au début du titre/chapitre succèdent, alors il reprend l'état normal pour jouer. Pendant jouer un SVCD ou un VCD quand PBC est sur la position de "ON", Fast Forward Play va au début de la piste succédente, et il reprend l'état normal.

### Multiphase Slow Motion Play

1. Compatible avec DVD, SVCD, VCD
2. Multiphase Slow possède six vitesses : 1/2, 1/3, 1/4, 1/5 , 1/6, 1/7 de vitesse normale.  
Appuyez sur consécutivement le bouton ▶ pour jouer les disques.
3. Appuyez sur ▶|ou ▶ à sept repirse pour faire revenir à l'état normal du lecteur.

### Freeze Frame

1. Compatible avec DVD, SVCD , VCD
2. Appuyez sur ▶| pour une fois pour geler la lecture. Appuyez sur le bouton de nouveau pour revenir à la lecture normale.

### Utiliser la fonction de répétition

1. Compatible avec DVD, SVCD, VCD, Digital Audio discs.
  2. Quand un disque joue, appuyez sur le bouton Repeat pour une fois et se montre les modes de répétition présents.
    - a) Pour la lecture de séquence de SVCD et VCD, appuyez sur REPEAT de nouveau pour activer le mode de répétition. Appuyez sur le bouton de nouveau sur la télécommande pour tourner au mode de répétition succèdent. Il y a trois options de répétition : Annulé, Répétition de piste, Répétition du disque. Avec chaque presse consécutive du bouton, se change le mode de répétition. Si vous appuyez sur le bouton à quatre reprises, le mode revient à celui d'Annulé.
    - b) Pour la lecture de DVD, appuyez sur REPEAT de nouveau pour activer le mode de répétition. Il y a trois options de répétitions : Annulé, Répétition du chapitre, Répétition du titre. Avec chaque presse consécutive du bouton, se change le mode de répétition. Si vous appuyez sur le bouton à quatre reprises, le mode revient à celui d'Annulé.
- Il y a quatre options de répétition : Annulé, Répétition de piste, Répétition du catalogue, et Répétition du disque. Avec chaque presse consécutive du bouton, se change le mode de répétition. Si vous appuyez sur le bouton à cinq reprises, le mode revient à celui d'Annulé

### Utiliser la fonction d'affichage

1. Compatible avec DVD, SVCD, VCD, Digital Audio disc
2. Charger et jouer DVDs ( deux pages)  
Appuyez sur le bouton DISPLAY pour une fois afin de montrer la première page : "Disc Type, Title(title en jouant/ total des titres), chapitre(chapitre en jouant/total des chapitres), temps passé du disque"  
Appuyez sur le bouton de nouveau afin de montrer la seconde page : "Language( numéro de série du langage en jouant / montant des langages à options) ou OFF, Type de langage, Audio Type, Sous-titre(numéro de série du sous-titre en jouant / montant des sous-titres à options) ou OFF, Angle( numéro de série de l'Angle en jouant / montant des angles à options) ou OFF.  
Appuyez sur le bouton pour la troisième fois, le menu d'affichage s'efface.

## OPERATION DE DVD

### Opération de base

3. Charger et jouer SVCD ( deux pages)  
Appuyez sur le bouton DISPLAY pour une fois afin de montrer la première page: "Disc Type, Piste(piste en jouant/ total des pistes), silencieux,PBC, Mode de répétition, temps passé de la piste en jouant"  
Appuyez sur le bouton de nouveau afin de montrer la seconde page: "Language( numéro de série du langage en jouant / montant des langages à options) ou OFF, Type de langage, Audio Type, Sous-titre(numéro de série du sous-titre en jouant / montant des sous-titres à options) ou OFF, Angle( numéro de série de l'Angle en jouant / montant des angles à options) ou OFF.  
Appuyez sur le bouton pour la troisième fois, le menu d'affichage s'efface.
4. Charger et jouer VCD  
Appuyez sur le bouton DISPLAY pour une fois afin de montrer la première page : "Disc Type, Piste(piste en jouant/ total des pistes), silencieux,PBC, Mode de répétition, temps passé de la piste en jouant"  
Appuyez sur le bouton de nouveau, le menu d'affichage s'efface.
5. Charger et jouer CD, HD-CD,WMA  
Appuyez sur le bouton DISPLAY pour une fois afin de montrer la première page : "Disc Type, Piste(piste en jouant/ total des pistes), temps passé de la piste en jouant"  
Appuyez sur le bouton de nouveau, le menu d'affichage s'efface.

### Changer la piste de son ou le langage

1. compatible avec DVD, SVCD, VCD, CD, HD-CD, WMA, Digital Audio discs.
2. Appuyez sur le bouton AUDIO pour afficher la piste de son présente
  - a) Appuyez sur le bouton pour choisir les pistes de son
  - b) Appuyez sur le bouton de nouveau sur la télécommande pour tourner à la piste de son succédente.
3. Lors de jouer un SVCD ou VCD, il y a cinq pistes de son : Stereo(L/R), L/L, R/R, L/L Auto A/D Detect, et R/R Auto A/D Detect. Avec chaque presse consécutive du bouton, se change la piste de son. Si vous appuyez sur le bouton à six reprises, le cycle de piste revient à Stereo.
4. Lors de jouer un CD, HD-CD, WMA, il y en a trois : Stereo(L/R), L/L et R/R
5. Lors de jouer un DVD ou SVCD, appuyez sur AUDIO pour afficher le langage présent. Appuyez sur le bouton de nouveau pour tourner au langage succèdent si le disque possède des langages différents.



## OPERATION DE DVD

### Opération de base

#### Sous-titres

1. Compatible avec DVD, SVCD
2. Appuyez sur pour une fois le bouton SUBTITLE sur la télécommande et l'information de sous-titres apparaît.
3. Quand un DVD ou SVCD est enregistré avec sous-titres, vous pouvez utiliser la fonction de sous-titres pour voir le sous-titres sur l'écran. Si le sous-titres est invalable, l'info affichera Subtitle Off.
4. Pour afficher le sous-titres, appuyez sur SUBTITLE encore une fois. La langue de défaut ainsi que son numéro de série seront affichés et le sous-titre sera affiché en cette langue.

#### Muet Output Audio

1. compatible avec DVD, SVCD, VCD, CD, HD-CD, WMA, Digital Audio discs/JPEG.
2. appuyez sur le bouton MUTE, ce qui vous permet de diminuer le son à un niveau inaudible et l'icône de "MUTE" est affiché sur l'écran. Appuyez sur le bouton pour la seconde fois ou pressez le bouton ... pour revenir sur l'état normal.
3. Si le lecteur n'a pas de son, appuyez sur le bouton MUTE pour vérifier.

#### Répétition d'un segment spécial que vous choisissez sur le disque

1. compatible avec DVD, SVCD, VCD, CD, HD-CD, WMA, Digital Audio discs
2. pendant la lecture normale, appuyez sur le bouton A-B pour une fois et "A" apparaît sur l'écran. Cela indique le début de la répétition.
3. Appuyez sur pour la seconde fois A-B, le signal A-B est affiché sur l'écran. Cela indique la fin de la répétition.
4. Le segment peut maintenant se répéter jusqu'à ce que vous appuyez sur de nouveau le bouton REPEAT pour revenir à l'état normal.
5. Appuyez sur A-B encore une fois pour supprimer la répétition
6. Pour un SVCD, VCD ou CD, vous pouvez faire répéter un segment spécial sur une seule piste.
7. Pour un DVD, vous pouvez faire répéter un segment sur un seul titre.

#### Disques Audio Digital

1. Compatible avec disques Audio Digital.
2. Le lecteur va chercher automatiquement le répertoire et afficher sur l'écran le contenu.
3. Le lecteur va ensuite commencer à jouer la première piste du répertoire choisi.
4. Pour changer de répertoires, utilisez les boutons de direction.

## OPERATION DE DVD

### Configuration de fonction

#### Configuration de système général de DVD

- Appuyez sur le bouton D.SETUP pour activer le menu OSD du lecteur
- Appuyez sur le bouton ► pour déplacer et mettre en highlight entre les sous-menu différents. Et puis appuyez sur ENTER et ▼ / ▲ pour entrer sur le sous-menu en highlight.
- Appuyez sur D.SETUP pour sortir du menu OSD ou mettre en highlight l'élément EXIT SETUP et puis appuyez sur ENTER pour sortir.

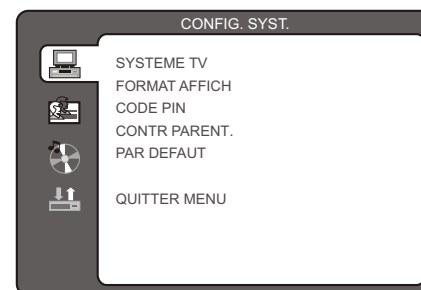

#### Configuration de système de DVD PART

##### Type de télé

Pour DVDs, il existe une variété de ratios d'écrans. Ce menu est présenté pour choisir l'un des trois ratios : 4 :3 PS(normal), 4 : 3 LB(normal), 16 :9(stéréophonie)

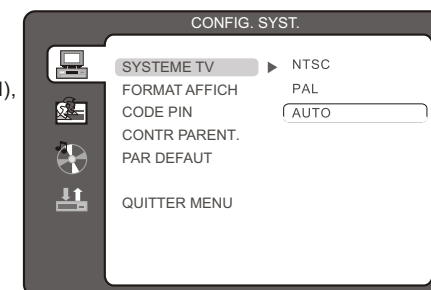

- N.B.**
- le cadre d'affichage se varie en fonction de contenu de disques
  - pour les disques de contenu de 4 : 3 , l'affichage n'est qu'un cadre de 4 :3, en n'importe quel mode
  - le choix de ratis d'écran est selon le ration de TV/Display concerné.



## OPERATION DE DVD

### Configuration de fonction

#### Configuration de système pour DVD PART

##### Password

- La configuration de défauts est fermée. Aucun choix de rating et changement de mots de passe ne peut être réalisé. Pour modifier le réglage de rating, veuillez entrer "0000" comme mot de passe par les boutons numériques. Et puis appuyez sur le bouton ENTER pour confirmer.
- Pour changer le password, entrer quatre chiffres de n'importe lesquels quand le verrou est déverrouillé. Dès que les quatre chiffres ont été entrés, cela devient votre nouveau password.

##### Rating

- Lecture de certains disques avec échelons, vous pouvez choisir le rating setting en fonction de votre préférence. La restriction de rating est divisée en huit catégories, de KID SAFE à ADULT.

⚠ N.B. on ne peut modifier que lorsque le password est déverrouillé. Il ne se fonctionne que lorsque le password est verrouillé. Pourtant, on ne reset pas le password, le Rating setting non plus.

##### Défauts

- Appuyez sur ENTER pour rétablir les défauts en usine.
- Appuyez sur DVD SETUP pour entrer sur le menu de DVD OSD.

#### Configuration de système de DVD PART

##### - Langue d'OSD

Utilisez les boutons de navigation pour choisir l'icône "langue OSD", appuyez sur ENTER pour confirmer. Il y a six langues pour choisir, et appuyez sur ▼ / ▲ pour changer entre les différentes langues. Et appuyez sur ENTER pour confirmer.

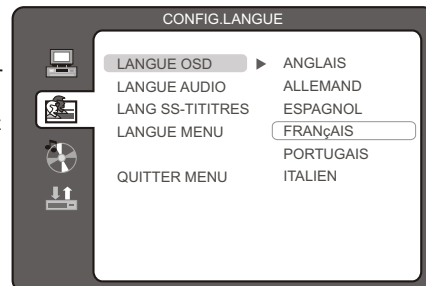

⚠ N.B. Si la langue choisie n'est pas comprise dans le DVD, la langue de défaut du disque serait automatiquement choisi

##### - Langue Audio

Utilisez les boutons de navigation pour choisir l'icône de "langue Audio", appuyez sur ENTER pour confirmer. Il y a six langues pour choisir, et appuyez sur ▼ / ▲ pour changer entre les différentes langues. Et appuyez sur ENTER pour confirmer.

⚠ N.B. Si la langue choisie n'est pas comprise dans le DVD, la langue de défaut du disque serait automatiquement choisi

## OPERATION DE DVD

### Configuration de fonction

#### Configuration de langues pour DVD PART

##### - Langue d'OSD

Utilisez les boutons de navigation pour choisir l'icône de "langue sous-titres", appuyez sur ENTER pour confirmer. Il y a six langues pour choisir, et appuyez sur ▼ / ▲ pour changer entre les différentes langues. Et appuyez sur ENTER pour confirmer.

⚠ N.B. Si la langue choisie n'est pas comprise dans le DVD, la langue de défaut du disque serait automatiquement choisi

##### - Langue de menu

Utilisez les boutons de navigation pour choisir l'icône de "langue Menu", appuyez sur ENTER pour confirmer. Il y a six langues pour choisir, et appuyez sur ▼ / ▲ pour changer entre les différentes langues. Et appuyez sur ENTER pour confirmer.

#### Configuration Audio pour DVD PART

##### Audio Output



##### Ton

Utilisez le bouton ▼ / ▲ pour régler la configuration de ton.

## OPERATION DE DVD

### Configuration de fonction

#### Configuration Digitale pour DVD PART

##### Limite dynamique

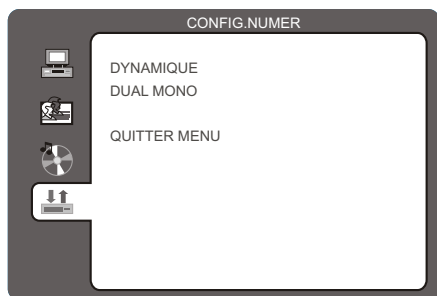

- Lors de changer le mode en "Output Audio", réglez le ratio pour différents effets. En mode FULL, la valeur de crête du signal est la plus petite. En mode OFF, la valeur de crête du signal est la plus grande.

##### Dual Mono

- Vous pouvez choisir quatre Output Audio différents: STEREO, MONOL, MONOR, MIX MONO.

## ANNEXE

### DÉPANNAGE

#### Le symptôme de problèmes

Essayer les étapes suivantes pour diagnostiquer le problème que vous avez vu. Si le problème ne pouvait pas être corrigé, s'il vous plaît contactez le fournisseur.

Symptôme	Causes possibles	Mesures
Il y a des taches sur l'écran et le son n'est pas clair lorsque vous regardez la télévision.	<ol style="list-style-type: none"><li>1. Les câbles d'antenne pourraient être déconnectés.</li><li>2. Les câbles d'antenne pourraient être déconnectés ou abîmés.</li><li>3. Les câbles d'antenne pourraient être faibles.</li><li>4. La météo est mauvaise.</li><li>5. L'émetteur est mauvais.</li></ol>	<ol style="list-style-type: none"><li>1. Connecter les câbles d'antenne de nouveau ou modifier la fiche.</li><li>2. Connecter les câbles d'antenne de plus ou changer à nouveau de nouveaux câbles.</li><li>3. Ajuster l'antenne de nouveau.</li><li>4. Il n'est pas nécessaire de corriger.</li><li>5. Vérifier auprès de l'opérateur local.</li></ol>
L'image est doublée ou triplée, mais le son est bon.	<ol style="list-style-type: none"><li>1. Les câbles d'antenne pourraient être faibles.</li><li>2. La télévision ne peut pas être réglée correctement.</li><li>3. La météo est mauvaise.</li><li>4. L'émetteur est mauvais.</li><li>5. L'entrée de la télévision est incorrecte.</li></ol>	<ol style="list-style-type: none"><li>1. Ajuster l'antenne de nouveau.</li><li>2. Rechercher de nouveau ou modifier les chaînes de télévision.</li><li>3. Il n'est pas nécessaire de corriger.</li><li>4. Vérifier auprès de l'opérateur local.</li><li>5. Vérifier l'extérieur du dispositif.</li></ol>
Dérange intermittente	Votre unité est affectée par d'autres télévisions, automobiles, lampes fluorescentes, radio portable.	Vérifier le contenu du bouclier de la télévision et mettre la télévision, aussi loin que possible de câbles.
Il n'y pas d'image et pas de son.	<ol style="list-style-type: none"><li>1. La télévision est en mode AV.</li><li>2. L'image et le volume sont fixés au minimum.</li><li>3. La télévision est en mode veille ou mode d'économie d'électricité.</li></ol>	<ol style="list-style-type: none"><li>1. Vérifier l'image / le contrôle de son (entrer dans le menu principal).</li><li>2. Assurer la mise en marche.</li></ol>



NOTE : Le consommateur ne doit pas réparer cet appareil par lui-même, comme la haute tension y existe. Faites rappel au professionnel pour la réparation si nécessaire.

## ANNEXE

### DÉPANNAGE

#### Jugement non -défaut

Essayer les étapes suivantes pour diagnostiquer le problème que vous avez vu. Si le problème ne pouvait pas être réglé, contactez le fournisseur.

Phénomène	Partis examinés
Le panneau d'affichage du moniteur est chaud.	TV LCD prend à l'intérieur de légers phosphors. Il pourrait augmenter la température de l'écran en quelques occasions. Ce n'est pas un défaut.
Points anormaux	Les points noirs et lumineux pourraient apparaître sur l'écran LCD. Il s'agit d'une propriété structurelle du panneau LCD et ce n'est pas un défaut.
Rayures sur l'écran	Régler la phase d'impulsion peut diminuer des rayures. (En RGB)
Flicker fluctué (seulement dans la source PC)	<ol style="list-style-type: none"> <li>1. La fréquence à partir d'un PC est inférieure à 85 Hz, l'améliorer. Mais l'image peut être moins brillant.</li> <li>2. Activer la filtre verticale. Mais il peut descendre la résolution verticale.</li> </ol>
Le haut de l'écran devient chaud.	Il se produit au cours d'un long travail. Ce n'est pas un défaut.
La granulation du texte.	Vous pouvez modifier le texte si la résolution est de plus de 768. Ce n'est pas un défaut.
L'image obscure et aucune image lors de certaines opérations dans la source Vidéo.	Elle se produira lorsque vous connectez à joint AV. S'il vous plaît changez la source S-Vedio ou la source YPbPr.

## ANNEXE

### SPECIFICATION DE PRODUCT

Modèle		LCDVD2223AC	
Résolution		1920 X 1080	
Affichage de la taille (mm)		477.5 X 268.6	
Mode PC meilleur		1920 X 1080 @60Hz	
Production de son		3W +3W 4Ω	
Consommation d'énergie		< 60W	
Stand de la consommation d'énergie		< 2W	
Alimentation électrique		DC12V, 5A	
Conditions d'environnement	Température	Travail: 5°C-35°C	Stockage: -15°C-60°C
	Humidité relative	Travail: 20%-80%	Stockage: 20%-90%
Entrée PC (VGA)	Entrée d'impédance RGB: 75Ω Niveau d'entréRVB: 0,7 ± 0.15Vp-p Format d'entrée supporté RVB: résolution 1920x1080 (60Hz) Audio (L / R) entrée d'impédance: 20KΩ Niveau d'entrée Audio (L / R): 500mVrms		
Radio fréquence (RF)	Entrée d'impédance: 75Ω (non- balance) Système de réception NTSC, ATSC.		

# ANNEXE

## SPECIFICATION DE PRODUCT

Entrée YPbPr	Entrée d'impédance Y, PB / CB, PR / CR: $75 \Omega$ Niveau d'entrée Y, PB / CB, PR / CR: $1 \pm 0,3$ Vp-p PB / PR (CB / CR): $0,7 \pm 0,3$ Vp-p Entrée d'impédance Audio (L / R): $20k \Omega$ Niveau d'entrée Audio (L / R): 500mVrms Format d'entrée supporté: 480i, 480p, 576i, 576p, 720p, 1080i, 1080p
Entrée vidéo (AV)	Entrée d'impédance CVBS: entrée CVBS $75 \Omega$ Niveau d'entrée: $1 \pm 0,3$ Vp-p Entrée d'impédance audio (L / R): $20K \Omega$ audio (L / R), Niveau d'entrée: 500mVrms Format d'entrée supporté CVBS: PAL, NTSC
Entrée S-VIDEO	Entrée d'impédance: $75 \Omega$ Niveau d'entrée: (Y: $1 \pm 0,3$ Vp-p C (Burst): $0,3 \pm 0,15$ Vp-p) Format d'entrée supporté: PAL, NTSC Entrée d'impédance Audio (L / R): $20K \Omega$ Niveau d'entrée Audio (L / R): 500mVrms
Entrée HDMI	Format d'entrée supporté: 480i, 480p, 576i, 576p, 720p, 1080i, 1080p