

**SAMSUNG****Contact SAMSUNG WORLD-WIDE**

If you have any questions or comments relating to Samsung products, please contact the SAMSUNG customer care centre.

**Kapcsolatfelvétel: SAMSUNG WORLD-WIDE**

Bármilyen észrevétele, vagy kérdése van Samsung termékkel kapcsolatban, forduljon a SAMSUNG ügyfélszolgálatához.

**Kontakt do SAMSUNG WORLD-WIDE**

Jeżeli masz jakieś uwagi lub pytania w sprawie produktów marki Samsung, skontaktuj się z naszą infolinią.

**Επικοινωνήστε με τη SAMSUNG ΣΕ ΟΛΟ ΤΟΝ ΚΟΣΜΟ**

Εάν έχετε σχόλια ή ερωτήσεις σχετικά με προϊόντα της Samsung, επικοινωνήστε με το κέντρο εξυπηρέτησης πελατών της SAMSUNG.

**Свържете се със SAMSUNG ПО ЦЕЛНИЯ СВЯТ**

Ако имате въпроси или коментари за продуктите на Samsung, се обрънете към центъра за обслужване на клиенти на SAMSUNG.

**Kontaktirajte SAMSUNG ŠIROM SVIJETA**

Ako imate pitanja ili komentara u vezi s proizvodima tvrtke Samsung, obratite se centru za brigu o kupcima tvrtke Samsung.

**Kontaktujte Samsung po celém světě**

Pokud máte dotazy nebo připomínky týkající se výrobků Samsung, kontaktujte středisko péče o zákazníky společnosti SAMSUNG.

**Skontaktujte Celosvetový Samsung**

Ak máte nejaké otázky alebo komentáre ohľadom produktov spoločnosti Samsung, prosím, skontaktujte centrum starostlivosti o zákazníkov spoločnosti SAMSUNG.

**Contactați SAMSUNG WORLD WIDE (Samsung în întreaga lume)**

Dacă aveți întrebări sau comentarii în legătură cu produsele Samsung, contactați centrul de asistență pentru clienți SAMSUNG.

Country	Customer Care Centre ☎	Web Site
BELGIUM	02 201 2418	www.samsung.com/be
CZECH REPUBLIC	844 000 844 "Distributor pro Českou republiku: Samsung Zrt., česká organizační složka Vyskočilova 4, 14000 Praha 4"	www.samsung.com/cz
DENMARK	70 70 19 70	www.samsung.com/dk
FINLAND	030-6227 515	www.samsung.com/fi
FRANCE	3260 SAMSUNG(7267864) (€ 0,15/min)	www.samsung.com/fr
GERMANY	01805-121213 (€ 0,14/Min)	www.samsung.de
HUNGARY	06-80-SAMSUNG (7267864)	www.samsung.com/hu
ITALIA	800 SAMSUNG(7267864)	www.samsung.com/it
LUXEMBURG	0032 (0)2 201 24 18	www.samsung.lu
NETHERLANDS	0900 20 200 88 (€ 0,10/Min)	www.samsung.com/nl
NORWAY	815-56 480	www.samsung.com/no
POLAND	0 801 801 881	www.samsung.com/pl
PORTUGAL	80 8 200 128	www.samsung.com/pt
REPUBLIC OF IRELAND	0818 717 100	www.samsung.com/uk
SLOVAKIA	0800-SAMSUNG (7267864)	www.samsung.com/sk
SPAIN	902 10 11 30	www.samsung.com/es
SWEDEN	0771-400 200	www.samsung.com/se
SWITZERLAND	0800-7267864	www.samsung.com/ch
U.K	0870 SAMSUNG (7267864)	www.samsung.com/uk
ESTONIA	800-7267	www.samsung.ee
LATVIA	800-7267	www.samsung.com/lv
LITHUANIA	8-800-77777	www.samsung.lt
KAZAKHSTAN	8 800 080 1188	www.samsung.kz
RUSSIA	8-800-200-0400	www.samsung.ru
UKRAINE	8-800-502-0000	www.samsung.com/ur
UZBEKISTAN	140-1234	www.samsung.uz

**SAMSUNG****LCD TV**

LE32R8

LE37R8

LE40R8

## Owner's Instructions

Before operating the unit, please read this manual thoroughly, and retain it for future reference.

**ON-SCREEN MENUS**  
**PC DISPLAY**  
**PICTURE IN PICTURE (PIP)**  
**TELETEXT**

Register your product at [www.samsung.com/global/register](http://www.samsung.com/global/register)  
Record your Model and Serial number here for future reference.

• Model \_\_\_\_\_ • Serial No. \_\_\_\_\_

## POUŽÍVÁNÍ FUNKCE DTV

◆ Přehled systému nabídky DTV.....	32
◆ Automatická aktualizace seznamu kanálů .....	33
◆ Ruční aktualizace seznamu kanálů.....	33
◆ Úprava oblíbených kanálů.....	34
◆ Výběr seznamu kanálů.....	36
◆ Zobrazení informací o programu.....	36
◆ Zobrazení informací v přehledu EPG.....	37
◆ Použití naplánovaného seznamu .....	38
◆ Nastavení výchozího návodu .....	38
◆ Zobrazení všech kanálů a oblíbených kanálů ..	39
◆ Úprava průhlednosti nabídky .....	40
◆ Nastavení rodičovského zámku .....	40
◆ Nastavení titulků.....	41
◆ Nastavení režimu titulků.....	41
◆ Výběr formátu audio .....	41
◆ Výběr digitálního textu (pouze Velká Británie).....	42
◆ Výběr časového pásma (pouze Španělsko).....	42
◆ Zobrazení informací o produktu .....	42
◆ Kontrola informací o signálu.....	43
◆ Upgrade softwaru.....	43
◆ Zobrazení běžného rozhraní.....	44
◆ Výběr nabídky CI (Common Interface).....	44
◆ Obnovení hodnot.....	45
◆ Výběr preferovaného jazyka (titulky, zvuk nebo teletext).....	45
◆ Preference.....	46

## POUŽÍVÁNÍ FUNKCE TELETEXTU

◆ Dekodér teletextu .....	46
◆ Zobrazení informací teletextu.....	47
◆ Vyhledání určité stránky teletextu .....	47
◆ Použití funkce Fasttext k vyhledání stránky teletextu.....	48
◆ Nastavení dálkového ovladače .....	48
◆ Kódy pro dálkový ovladač .....	49

## NASTAVENÍ POČÍTAČE

◆ Nastavení počítačového softwaru (na základě systému Windows XP).....	52
◆ Režimy zobrazení .....	52
◆ Nastavení počítače .....	53
◆ Nastavení upevnění na zeď (LE40R8) (prodává se samostatně) .....	54

## O SYSTÉMU ANYNET+

◆ Co je Anynet+? .....	55
◆ Připojení zařízení Anynet+ .....	55
◆ Nastavení systému Anynet+.....	56
◆ Vyhledávání a přepínání zařízení Anynet+ .....	56
◆ Nahrávání.....	57
◆ Poslech prostřednictvím přijímače .....	58
◆ Kontrolní úkony před vyžádáním servisu .....	58

## DOPORUČENÍ K POUŽÍVÁNÍ

◆ Použití Kensingtonského zámku pro ochranu před krádeží .....	59
◆ Odstraňování závad: Dříve než budete kontaktovat servisního technika .....	59
◆ Technické specifikace a specifikace týkající se prostředí .....	60

**Symboly**

  
Stisknout

  
Důležitá

  
Poznámka

  
Tlačítko na  
jeden dotek

## Seznam součástí

Přesvědčte se, že součástí dodávky LCD televizoru jsou i následující položky.  
Pokud některé položky chybí, obraťte se na prodejce.

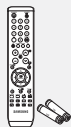

Dálkový ovladač  
a baterie  
(AAA × 2)



Napájecí kabel



Spodní kryt



M4 X L16

4× šrouby pro  
stojan

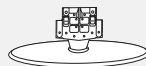

Stojan



Hadřík na čištění

- Pokyny pro majitele
- Záruční list
- Bezpečnostní příručka
- Registrační karty

- Záruční list / Bezpečnostní příručka / Registrační karty (v některých zemích nejsou přiloženy.)
- V závislosti na modelu nemusí být stojan a šroub stojanu součástí balení.

## Instalace stojanu

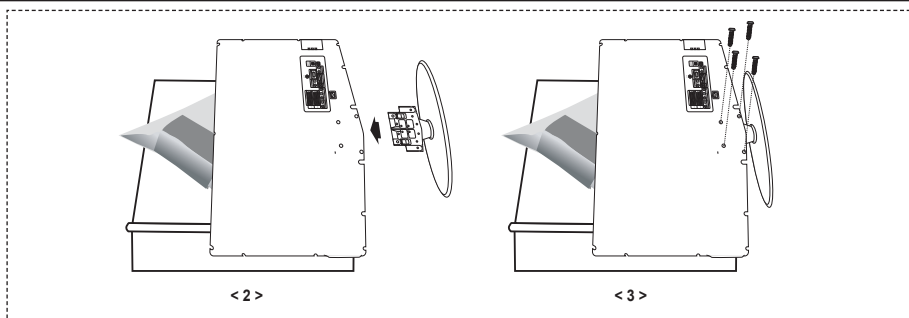

1. Umístěte televizor obrazovkou na stůl pokrytý měkkou látkou nebo polštářem.
  2. Stojan nasadte do otvoru ve spodní části televizoru.
  3. Vložte do označeného otvoru šroub a utáhněte jej.
- Stojan je nainstalován u modelů s úhlopříčkou obrazovky 37 palců a více.

## Instalace sady pro upevnění na zeď

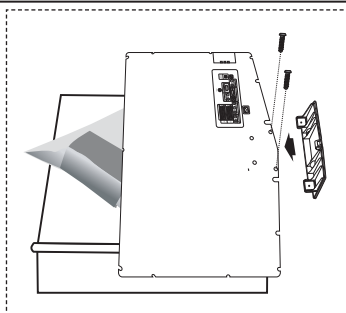

Sada pro upevnění na zeď (prodává se zvlášť) umožňuje připevnit televizor na zeď.

Podrobnější informace o instalaci sady pro upevnění na zeď naleznete v návodu přiloženém k sadě pro upevnění na zeď. Při instalaci držáku na zeď si nechte poradit od odborného technika. Společnost Samsung Electronics není zodpovědná za žádná poškození výrobku nebo zranění způsobená chybnou instalací TV zákazníkem.

- Demontujte stojan a na spodní otvor umístěte víčko a upevněte je dvěma šrouby.

## Seznámení s ovládacím panelem

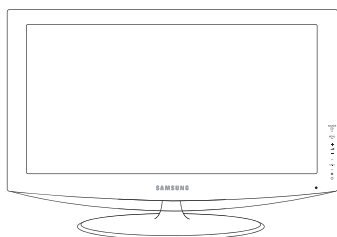

[LE32R86, LE37R86, LE40R86,  
LE32R88, LE37R88, LE40R88]

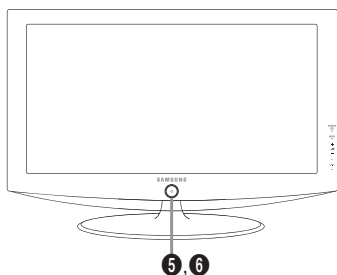

[LE32R87, LE37R87, LE40R87,  
LE32R89, LE37R89, LE40R89]

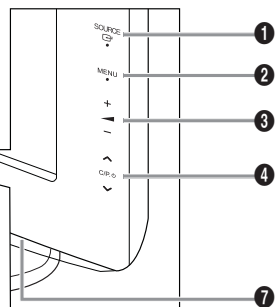
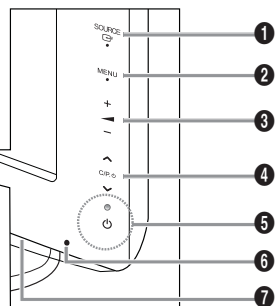

**Tlačítka předního panelu**  
Jednotlivá tlačítka se aktivují dotykem na pravé straně.

➤ Barva i tvar výrobku mohou být různé v závislosti na modelu.



### 1 SOURCE

Přepíná mezi všemi dostupnými vstupními zdroji (TV, Ext.1, Ext.2, AV, S-Video, Komponent, PC, HDMI1, HDMI2, HDMI3, DTV). V nabídce na obrazovce můžete toto tlačítko použít stejným způsobem jako tlačítko **ENTER/OK** na dálkovém ovládacím.



### 2 MENU

Po stisknutí se na obrazovce objeví nabídka funkcí televizoru.  
V případě režimu DTV se zobrazí nabídka DTV.

### 3 +

Stisknutím můžete snížit nebo zvýšit hlasitost.  
V nabídce na obrazovce můžete tato tlačítka +  - použít stejným způsobem jako tlačítka  a  na dálkovém ovládacím.

### 4 < C/P. >

Stisknutím můžete přepínat kanály.  
V nabídce na obrazovce můžete tato tlačítka < C/P.  > použít stejným způsobem jako tlačítka  a  na dálkovém ovládacím.  
(Bez dálkového ovládacím lze televizor zapnout pomocí tlačítek pro kanály.)

### 5 (Napájení)

Stisknutím se televizor zapne nebo vypne.  
**Indikátor napájení**  
Zabliká a zhasne, když je napájení zapnuto; svítí při pohotovostním režimu.

### 6 Senzor dálkového ovládacím

Zaměřte dálkový ovladač na tento bod na televizoru.

### 7 Reprodukce

# Seznámení s konektorovým panelem

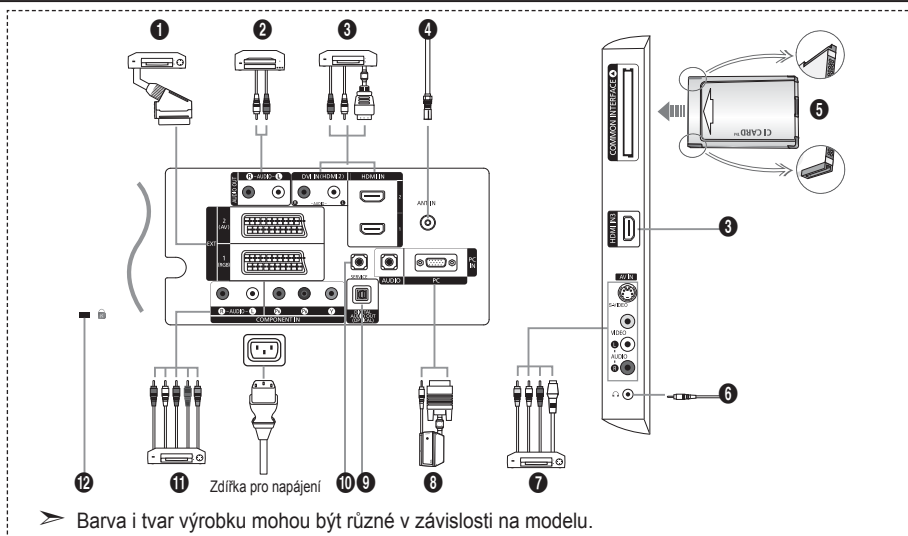

➤ Barva i tvar výrobku mohou být různé v závislosti na modelu.

- Při každém připojení externího zařízení k televizoru se ujistěte, že je jednotka odpojena od sítě.
- Při připojení externího zařízení dbejte na to, aby byla zdíčka stejné barvy jako kabel.

## 1 Připojení set-top boxu, videorekordéru nebo DVD

Konektor	Vstupní			Výstup
	Video	Audio (L/R)	RGB	Video + Audio (L/R)
EXT 1	O	O	O	K dispozici je pouze výstup TV nebo DTV.
EXT 2	O	O		Výstup je volitelný.

- Vstup a výstup pro externí zařízení, jako je videorekordér, přehrávač DVD, zařízení pro videohry nebo diskové videopřehrávače.

## 2 Připojení zvuku (AUDIO)

- Zapojte audiokabely RCA do zdíčky „R - AUDIO - L“ na zadní straně přístroje a druhý konec kabelů do odpovídajících vstupních audiokonektorů na zesilovači nebo domácím DVD kině.

## 3 HDMI IN 1, HDMI IN 2, HDMI IN 3

- Podporuje propojení mezi AV přístroji aktivovanými pro připojení HDMI (set-top boxy, DVD přehrávače).
- Pro připojení HDMI k HDMI není nutné žádné dodatečné připojení zvuku.

### ➤ Co je HDMI?

- Rozhraní HDMI (High Definition Multimedia Interface) umožňuje přenos digitálního obrazu vysoké kvality a více kanálů digitálního zvuku (5.1 kanálů).
- Přípojka HDMI/DVI podporuje připojení DVI k rozšířenému zařízení pomocí příslušného kabelu (není součástí balení). Rozdíl mezi HDMI a DVI je v tom, že zařízení HDMI je menší a je vybaveno kódovací funkcí HDCP (High Bandwidth Digital Copy Protection) a podporuje vícekanálový digitální zvuk.

## DVI IN (HDMI 2) (AUDIO R/L)

- Pokud připojíte toto zařízení přes přípojku HDMI nebo DVI k set-top boxu, přehrávači DVD nebo herní konzole, ujistěte se, že bylo nastaveno na kompatibilní výstupní režim videa podle níže uvedené tabulky. Pokud tak neučiníte, může dojít ke zhoršení kvality nebo rozbití obrazu nebo nemusí být zobrazen žádný obraz.

- Připojení pomocí kabelu HDMI-DVI je možné pouze z přípojky HDMI 2.

➤ Pro připojení je nutné použít kabel DVI-HDMI nebo adaptér DVI-HDMI; pro zvukový výstup použijte přípojku „R - AUDIO - L“ na DVI.

➤ Podporované režimy pro připojení HDMI/DVI a Komponent

	480i	480p	576i	576p	720p	1080i
HDMI/DVI 50 Hz	X	X	X	O	O	O
HDMI/DVI 60 Hz	X	O	X	X	O	O
Komponent	O	O	O	O	O	O

#### 4 Připojení antény nebo sítě kabelové televize

- Pro správné zobrazení televizních kanálů musí zařízení přijímat signál z jednoho z následujících zdrojů:
- Venkovní anténa / Síť kabelové televize / Satelitní síť

#### 5 Připojení karty CI (Common Interface) CARD

- V případě nevlození karty „CI CARD“ pro některé kanály se na obrazovce objeví rušený obraz.
- Za přibližně 2-3 minuty se zobrazí přiřazovací údaje zahrnující telefonní číslo, ID karty CI CARD, ID hostitele a další informace. Pokud se objeví chybová zpráva, obraťte se na svého poskytovatele služeb.
- Po dokončení konfigurace informací o kanálech se zobrazí zpráva „Aktualizace dokončena“, indikující, že seznam kanálů je nyní aktualizován.
- Kartu CI CARD je třeba získat od místního poskytovatele kabelových služeb.
- Kartu CI CARD opatrně vytáhněte rukama, protože v případě pádu by se mohla poškodit.
- Vložte kartu CI Card ve směru na ní vyznačeném.

#### 7 Připojení externích zařízení A/V

- Připojte kabel RCA nebo S-VIDEO k příslušnému externímu zařízení A/V, jako je videorekordér, přehrávač DVD nebo videokamera.
- Zapojte zvukové kabely RCA do konektorů „R - AUDIO – L“ na zadní straně přístroje a druhý konec kabelů do odpovídajících výstupních audio konektorů na zařízení A/V.
- Sluchátka lze připojit k výstupu pro sluchátka (6) na zadní straně přístroje. V případě připojení sluchátek je vypnut zvuk z vestavěných reproduktorů.

#### 8 Připojení počítače

- Zapojte kabel D-Sub (volitelný) do konektoru PC (PC IN) na zadní straně přístroje a jeho druhý konec zapojte do videokarty počítače.
- Připojte kabel stereofonního zvuku (volitelný) do konektoru „AUDIO (PC IN)“ na zadní straně přístroje a druhý konec kabelu do konektoru „Audio Out“ na zvukové kartě počítače.

#### 9 DIGITAL AUDIO OUT (OPTICAL)

- Slouží pro připojení k digitálnímu komponentnímu audiosignálu.

#### 10 SERVICE

- Servisní přípojka pro kvalifikovaný servisní personál.

#### 11 Připojení zařízení (DTV/DVD)

- Zapojte videokabely (volitelné) komponentního signálu do konektorů komponentního signálu („P<sub>R</sub>“, „P<sub>B</sub>“, „Y“) na zadní straně přístroje a druhý konec kabelů do odpovídajících výstupních video konektorů komponentního signálu na zařízení DTV nebo DVD.
- Pokud si přejete připojit jak set-top box, tak i zařízení DTV (nebo DVD), je třeba připojit set-top box k zařízení DTV (nebo DVD) a zařízení DTV (nebo DVD) zapojit do konektoru („P<sub>R</sub>“, „P<sub>B</sub>“, „Y“) na televizoru.
- Konektory P<sub>R</sub>, P<sub>B</sub> a Y na zařízeních s komponentním signálem (DTV nebo DVD) bývají někdy označeny Y, B-Y a R-Y nebo Y, Cb a Cr.
- Zapojte audiokabely RCA do konektorů „R - AUDIO – L“ na zadní straně přístroje a druhý konec kabelů do odpovídajících výstupních audio konektorů na zařízení DTV nebo DVD.
- Optimální rozlišení obrazu má tento televizor LCD v režimu 720p.
- Maximální rozlišení obrazu má tento televizor LCD v režimu 1080i.

#### 12 Kensingtonský zámek

- Kensingtonský zámek (volitelný) je zařízení sloužící k zabezpečení systému umístěného na veřejném místě.
- Pokud chcete použít zámek, kontaktujte prodejce, u kterého jste televizor zakoupili.
- Umístění Kensingtonského zámku se může lišit podle modelu.

## Seznámení s dálkovým ovladačem

- 1 Vybere cílové zařízení, které se bude ovládat dálkovým ovládáním Samsung (TV, DVD, STB, CABLE, VCR) (Viz strana 49~51)
- 2 Tlačítko Standby televizoru
- 3 Číselná tlačítka pro přímý přístup ke kanálům
- 4 Výběr jednomístného/ dvoumístného čísla kanálu
- 5 Zobrazí na obrazovce „Seznam kanálů“.
- 6 Slouží k přímému výběru režimu TV a DTV.
- 7 Funkce videorekordéru/DVD Rewind, Stop, Play/Pause, Fast/Forward
- 8  $\odot$  Zvýšení hlasitosti  
 $\ominus$  Snížení hlasitosti
- 9 Dočasné vypnutí zvuku
- 10 Potvrzení zobrazení a změny nabídky
- 11 Slouží k návratu do předchozí nabídky.
- 13 Zobrazení přehledu EPG (Electronic Program Guide)
- 14 Volba formátu obrazu
- 15 Volba zvukových efektů
- 16 Nastavení pro 5 samostatných zařízení – TV, DVD, STB, CABLE nebo VCR.
- 17 Když stisknete toto tlačítko, řada tlačítek na dálkovém ovládání (např. tlačítka pro volbu cílového zařízení, hlasitosti, kanálů a ztlumení) se na několik sekund rozsvítí a pak zhasnou, aby se šetřily baterie. Tato funkce umožňuje pohodlné používání dálkového ovládání v noci nebo potmě.
- 18 Výběr dostupného zdroje
- 19 Předchozí kanál
- 20 Zobrazení nabídky DTV

- 21 Slouží k nahrávání živého vysílání.  
(Pouze funkce Anynet+)  
(Viz strana 57)
- 22 P $\odot$ : Další kanál  
P $\ominus$ : Předchozí kanál
- 23 Opustit OSD
- 24 Slouží k ovládání kurzoru v nabídce.
- 25 Slouží ke zobrazení informací o aktuálním vysílání
- 26 Slouží ke spuštění funkce zobrazení Anynet a nastavení zařízení Anynet.
- 27 Barevná tlačítka: Po stisknutí můžete přidat nebo odebrat kanály a uložit kanály do seznamu oblíbených kanálů v nabídce „Seznam kanálů“.
- 28 Obraz v obraze zap./vyp.
- 29 Zobrazení digitálních titulků
- 30 Výběr obrazového efektu
- 31 Zastavení obrazu
- 32 Pokud dálkové ovládání nefunguje, vyměňte baterie a před použitím stiskněte tlačítko „RESET“ na 2-3 sekundy.

### Funkce teletextu

- 6 Vypnutí teletextu
- 10 Index teletextu
- 12 Můžete také zvolit Teletext, Double (Dvojité) nebo Mix.
- 14 Volba velikosti teletextu
- 18 Volba režimu teletextu (LIST/FLOF)
- 19 Podstránka teletextu
- 22 P $\odot$ : Další stránka teletextu  
P $\ominus$ : Předchozí stránka teletextu
- 23 Zrušení teletextu
- 25 Vyvolání teletextu
- 27 Výběr témat funkce Fastext
- 28 Podržení zobrazené stránky teletextu
- 30 Uložení stránky teletextu

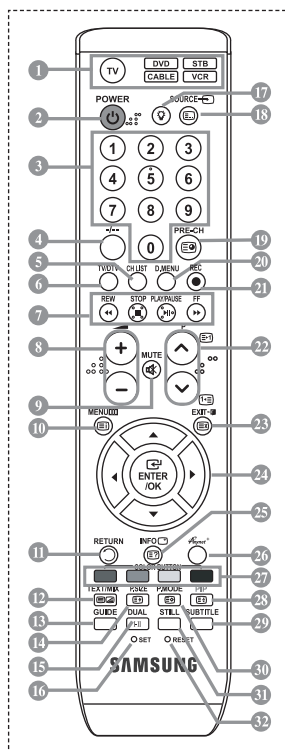

- Funkce dálkového ovládání může být ovlivněna silným světlem.
- Jde o speciální dálkový ovladač pro zrakově postižené a tlačítka Power, Channel, STOP, PLAY/PAUSE a Volume jsou označena Braillovým písmem.

## Vložení baterií do dálkového ovladače

1. Zvedněte kryt na zadní straně dálkového ovladače tak, jak je ukázáno na obrázku.
2. Vložte dvě baterie velikosti AAA.
  - Póly + a – na koncích baterií musejí odpovídat schématu uvnitř přihrádky.
3. Znovu upevněte kryt.
  - Pokud nebudete dálkový ovladač delší dobu používat, vyjměte baterie a uložte je na chladném a suchém místě. Dálkový ovladač lze používat ze vzdálenosti až 7 metrů od televizoru. (Za předpokladu obvyklého využití televizoru vydrží baterie přibližně jeden rok.)

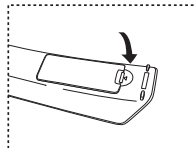
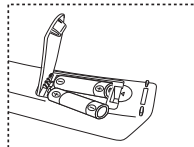
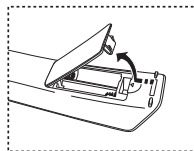

- Pokud dálkové ovládání nefunguje, proveďte následující kontrolu:
  1. Je televizor zapnut?
  2. Nedošlo u baterií k záměně pólů plus a minus?
  3. Nedošlo k vyčerpání baterií?
  4. Nenastal výpadek proudu nebo neodpojili jste napájecí kabel?
  5. Není poblíž speciální zářivka nebo neonový nápis?

## Zapnutí a vypnutí

**Napájecí kabel je připojen k zadní části televizoru.**

1. Zapojte napájecí kabel do odpovídající zásuvky.
  - Na čelním panelu televizoru se rozsvítí kontrolka pohotovostního režimu.
2. Stiskněte tlačítko  $\phi$  na čelním panelu televizoru.
  - Televizor můžete zapnout také tlačítkem **POWER**  $\phi$  nebo tlačítkem **TV/DTV** na dálkovém ovladači.
  - Automaticky bude znovu vybrán naposledy sledovaný program.
3. Stiskněte číselné tlačítko (0~9) či tlačítko kanálů nahoru/dolů ( $\odot/\ominus$ ) na dálkovém ovládání nebo tlačítko  $\langle C/P \ \phi \ \rangle$  na pravé straně televizoru.
  - Při úplné prvním zapnutí televizoru budete vyzváni k výběru jazyka, ve kterém se mají zobrazovat nabídky.
4. Chcete-li televizor vypnout, stiskněte znovu tlačítko **POWER**  $\phi$ .

## Uvedení televizoru do pohotovostního režimu

**Televizor může být uveden do pohotovostního režimu, aby se snížila spotřeba energie.**

**Pohotovostní režim může být užitečný, pokud si přejete dočasně přerušit sledování televize (například během jídla).**

1. Stiskněte tlačítko **POWER**  $\phi$  na dálkovém ovladači.
  - Obrazovka se vypne a na čelním panelu televizoru se rozsvítí červená kontrolka pohotovostního režimu.
2. Chcete-li televizor znovu zapnout, znovu stiskněte tlačítko **POWER**  $\phi$ , číselná tlačítka (0~9), tlačítko **TV/DTV** nebo tlačítko kanálů nahoru/dolů ( $\odot/\ominus$ ).
  - Neponechávejte televizor v pohotovostním režimu po dlouhou dobu (například když odcestujete na dovolenou). Doporučuje se odpojit televizor od elektrické sítě a od antény.



## Plug & Play

Při prvním zapnutí televizoru proběhne automaticky po sobě několik základních nastavení. K dispozici jsou následující nastavení.

- Jakékoli funkce související s digitální televizí (DVB) budou fungovat pouze v zemích nebo oblastech, kde je vysílán digitální pozemní signál DVB-T (MPEG2). Ověřte si u místního prodejce, zda můžete přijímat signál DVB-T. I když je tento televizor v souladu se specifikací DVB-T, není zaručeno zachování kompatibility s budoucím digitálním pozemním vysíláním DVB-T. V některých zemích nemusí být určité funkce k dispozici.
1. Stiskněte tlačítko **POWER** na dálkovém ovladači.  
Zobrazí se zpráva „Start Plug & Play“ s vybranou možností „OK“.
  2. Příslušný jazyk vyberte stisknutím tlačítka **▲** nebo **▼**.  
Stisknutím tlačítka **ENTER/OK** volbu potvrďte.
  3. Stisknutím tlačítka **◀** nebo **▶** vyberte položku „Obchod“ nebo „Doma“ a poté stiskněte tlačítko **ENTER/OK**.
    - Pro nejlepší obraz v domácím prostředí doporučujeme nastavení televizoru na režim Doma.
    - Režim Obchod je určen pro použití v provozovně prodejce.
    - Pokud je jednotka neúmyslně nastavena na režim Obchod a chcete-li obnovit režim Dynamický (Doma), stiskněte tlačítko Volume a poté po dobu pěti sekund podržte tlačítko **MENU** na bočním panelu televizoru.
  4. Zobrazí se zpráva „Zkontrolujte anténní vstup.“ s vybranou možností „OK“.  
Stiskněte tlačítko **ENTER/OK**.
    - Zkontrolujte, zda je kabel antény správně připojen.
  5. Příslušnou zemi vyberte stisknutím tlačítka **▲** nebo **▼**.  
Stisknutím tlačítka **ENTER/OK** volbu potvrďte.
  6. Zobrazí se zpráva „Některé funkce DTV nemusí být dostupné. Digitální skenování?“.  
Stisknutím tlačítka **◀** nebo **▶** vyberte možnost „Ano“ nebo „Ne“. Poté stiskněte tlačítko **ENTER/OK**.

♦ **Ano:** Provede se nejprve vyhledávání analogových programů a poté také automatické vyhledávání digitálních programů.

♦ **Ne:** Provede se pouze vyhledávání analogových programů.

- Tato funkce je podporována ve všech zemích s výjimkou následujících šesti zemí: Velké Británie, Rakousko, Francie, Německo, Itálie a Španělsko.
7. Zobrazí se nabídka „Automatické ukládání“ s vybranou volbou „Start“. Stiskněte tlačítko **ENTER/OK**.
    - Vyhledávání kanálů se spustí a ukončí automaticky.  
Zobrazí se nabídka pro vyhledávání kanálů DTV a kanál DTV je automaticky aktualizován.
    - Pokud je kanál DTV aktualizován, zdroj v seznamu zdrojů v nabídce Vstup se automaticky změní na hodnotu DTV.  
Po uložení všech dostupných kanálů se zobrazí nabídka „Nastavení hodin“.
    - Proces ukládání do paměti můžete přerušit v libovolném okamžiku stisknutím tlačítka **ENTER/OK**.
    - Podrobný popis aktualizace kanálů DTV naleznete na stránce 33 této příručky.
    - Po uložení všech dostupných digitálních kanálů se podle dané země zobrazí obrazovka pro výběr časového pásma.
  8. Stiskněte tlačítko **ENTER/OK**.  
„Měsíc“, „Datum“, „Rok“, „Hod.“ nebo „minuty“ vyberte stisknutím tlačítka **◀** nebo **▶**.  
„Měsíc“, „Datum“, „Rok“, „Hod.“ nebo „minuty“ nastavte stisknutím tlačítka **▲** nebo **▼**.
    - Hodinu a minutu můžete nastavit také stisknutím numerických tlačítek na dálkovém ovladači.
  9. Stisknutím tlačítka **ENTER/OK** potvrďte nastavení.

♦ **Jazyk:** Vyberte příslušný jazyk.

♦ **Země:** Vyberte příslušnou zemi.

♦ **Automatické ukládání:** Automaticky hledá a ukládá místně dostupné kanály.

♦ **Nastavení hodin:** Nastaví aktuální čas na hodinách televizoru.



### Pokud chcete tuto funkci nastavit znovu...

1. Stiskněte tlačítko **MENU**. Zobrazí se nabídka.  
Pomocí tlačítka **▲** nebo **▼** vyberte možnost „Nastavení“ a poté stiskněte tlačítko **ENTER/OK**.
2. Stiskněte znovu tlačítko **ENTER/OK**, čímž vyberete možnost „Plug & Play“.
3. Zobrazí se zpráva „Spustit Plug & Play“.



- Automatické ukládání kanálů
- Ruční ukládání kanálů



## Automatické ukládání kanálů

Můžete vyhledat místně dostupné kmitočtové rozsahy (a dostupnost závisí na dané zemi). Automaticky přidělená čísla programů nemusejí odpovídat skutečným nebo požadovaným číslům. Čísla však můžete seřadit ručně a vymazat všechny kanály, které nechcete sledovat.

1. Stiskněte tlačítko **MENU**. Zobrazí se nabídka.  
Pomocí tlačítka **▲** nebo **▼** vyberte možnost „Kanál“ a poté stiskněte tlačítko **ENTER/OK**.
2. Stisknutím tlačítka **ENTER/OK** vyberte možnost „Země“.
3. Příslušnou zemi vyberte stisknutím tlačítka **▲** nebo **▼**.  
Stisknutím tlačítka **ENTER/OK** volbu potvrďte.  
➤ Nastavení země v DTV není změněno, přestože jste změnili nastavení země v této nabídce.  
Pro změnu nastavení země u DTV použijte funkci Plug & Play. (Viz strana 9)
4. Pomocí tlačítka **▲** nebo **▼** vyberte možnost „Automatické ukládání“ a poté stiskněte tlačítko **ENTER/OK**.
5. Stiskněte tlačítko **ENTER/OK**.  
➤ Televizor začne ukládat do paměti všechny dostupné kanály.  
➤ V případě, že kdykoli během ukládání do paměti stisknete tlačítko **ENTER/OK**, proces se přeruší a znovu se zobrazí nabídka „Kanál“.
6. Po uložení všech dostupných kanálů se zobrazí nabídka „Třídění“.

## Ruční ukládání kanálů

Lze uložit až 100 kanálů, včetně kanálů přijímaných prostřednictvím kabelových sítí.

Při ručním ukládání kanálů můžete určit:

- ◆ zda uložit či neuložit každý nalezený kanál,
  - ◆ číslo programu u každého uloženého kanálu, který chcete označit.
1. Stiskněte tlačítko **MENU**. Zobrazí se nabídka.  
Pomocí tlačítka **▲** nebo **▼** vyberte možnost „Kanál“ a poté stiskněte tlačítko **ENTER/OK**.
  2. Pomocí tlačítka **▲** nebo **▼** vyberte možnost „Ruční ukládání“ a poté stiskněte tlačítko **ENTER/OK**.
  3. Stisknutím tlačítka **ENTER/OK** vyberte možnost „Program“.
  4. Chcete-li ke kanálu přiřadit číslo programu, najděte správné číslo stisknutím tlačítka **▲** nebo **▼** a potom stiskněte tlačítko **ENTER/OK**.  
➤ Číslo programu můžete nastavit také stisknutím číselných tlačítek na dálkovém ovládní.
  5. Pomocí tlačítka **▲** nebo **▼** vyberte možnost „Systém barev“ a poté stiskněte tlačítko **ENTER/OK**.
  6. Požadovaný standard barev vyberte stisknutím tlačítka **▲** nebo **▼** a poté stiskněte tlačítko **ENTER/OK**.
  7. Pomocí tlačítka **▲** nebo **▼** vyberte možnost „Zvuk“ a poté stiskněte tlačítko **ENTER/OK**.
  8. Požadovaný standard zvuku vyberte stisknutím tlačítka **▲** nebo **▼** a poté stiskněte tlačítko **ENTER/OK**.  
➤ Pokud zvuk není normální nebo není slyšet žádný zvuk, vyberte požadovaný zvukový systém znovu.
  9. Pokud znáte číslo ukládaného kanálu, vyberte stisknutím tlačítka **▲** nebo **▼** možnost „Kanál“. Stiskněte tlačítko **ENTER/OK**. Stisknutím tlačítka **▲** nebo **▼** vyberte možnost **C** (Příjem kanálů z antény) nebo **S** (Příjem kanálů prostřednictvím kabelu). Stisknutím tlačítka **▶** vyberte kanál. Požadované číslo vyberte stisknutím tlačítka **▲** nebo **▼** a poté stiskněte tlačítko **ENTER/OK**.  
➤ Režim kanálu: **P** (Režim programu), **C** (Režim příjmu kanálů z antény), **S** (Režim příjmu kanálů prostřednictvím kabelu)  
➤ Číslo kanálu můžete nastavit také stisknutím číselných tlačítek na dálkovém ovládní.
  10. Pokud neznáte čísla kanálů, vyberte stisknutím tlačítka **▲** nebo **▼** možnost „Vyhledávání“. Stiskněte tlačítko **ENTER/OK**. Hledání spusťte stisknutím tlačítka **▲** nebo **▼** a poté stiskněte tlačítko **ENTER/OK**.
  11. Stisknutím tlačítka **▲** nebo **▼** vyberte možnost „Uložit“. Stisknutím tlačítka **ENTER/OK** vyberte možnost „OK“.
  12. Opakujte kroky 3 až 11 pro každý ukládaný kanál.

◆ **Program:** Slouží k volbě čísla programu pro kanál.

◆ **Systém barev:** Nastaví systém podpory barev.

◆ **Zvuk:** Nastaví systém podpory zvuku.

◆ **Kanál:** Zvolí kanál.

◆ **Vyhledávání:** Vyhledá hodnotu frekvence kanálu.

◆ **Uložit:** Uloží nastavení.

## Nastavení seznamů kanálů

Nastavte kanály podle vlastní volby.

Můžete snadno odstranit, přidat nebo uzamknout požadovaný kanál.

1. Stiskněte tlačítko **MENU**. Zobrazí se nabídka. Pomocí tlačítka **▲** nebo **▼** vyberte možnost „Kanál“ a poté stiskněte tlačítko **ENTER/OK**.
  2. Pomocí tlačítka **▲** nebo **▼** vyberte možnost „Správce kanálů“ a poté stiskněte tlačítko **ENTER/OK**.
  3. Dalším stisknutím tlačítka **ENTER/OK** vyberte možnost „Seznam kanálů“.
  4. Stisknutím tlačítka **►** vyberte položku „**☒**“.
  5. Pomocí tlačítka **▲** nebo **▼** vyberte nechtěný kanál a poté stiskněte tlačítko **ENTER/OK**, čímž jej zrušíte.
  6. Opakujte krok 5 pro každý kanál, který chcete vybrat a zrušit.
  7. Stisknutím tlačítka **EXIT** tento režim ukončete.
- „**☒**“ je aktivní, pokud je možnost „Dětský zámek“ nastavena na hodnotu „Zapnuto“.

 Tyto volby můžete vybrat jednoduchým stisknutím tlačítka **CH LIST** na dálkovém ovládacím.

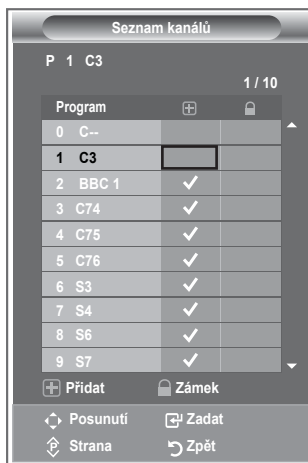

## Aktivace dětského zámku

Tato funkce umožňuje zabránit neoprávněným uživatelům, např. dětem, ve sledování nevhodných programů potlačením obrazu i zvuku.

Dětský zámek nelze zrušit pomocí tlačítek na boku.

Nastavení dětského zámku lze zrušit pouze pomocí dálkového ovládacího, proto jej ukládejte mimo dosah dětí.

1. Stiskněte tlačítko **MENU**. Zobrazí se nabídka. Pomocí tlačítka **▲** nebo **▼** vyberte možnost „Kanál“ a poté stiskněte tlačítko **ENTER/OK**.
  2. Pomocí tlačítka **▲** nebo **▼** vyberte možnost „Správce kanálů“ a poté stiskněte tlačítko **ENTER/OK**.
  3. Dalším stisknutím tlačítka **▲** nebo **▼** vyberte možnost „Dětský zámek“ a poté stiskněte tlačítko **ENTER/OK**.
  4. Stisknutím tlačítka **▲** nebo **▼** vyberte možnost „Zapnuto“ nebo „Vypnuto“. Stiskněte tlačítko **ENTER/OK**.
  5. Pomocí tlačítka **▲** nebo **▼** vyberte možnost „Seznam kanálů“ a poté stiskněte tlačítko **ENTER/OK**.
  6. Stisknutím tlačítka **►** vyberte položku „**☒**“.
  7. Pomocí tlačítka **▲** nebo **▼** vyberte kanály, které chcete zamknout, a poté stiskněte tlačítko **ENTER/OK**.
  8. Opakujte kroky pro každý kanál, který chcete uzamknout nebo odemknout.
  9. Stisknutím tlačítka **EXIT** tento režim ukončete.
- Výběrem možnosti „Zapnuto“ nebo „Vypnuto“ v nabídce „Dětský zámek“ můžete snadno aktivovat nebo deaktivovat kanály vybrané ve sloupci „**☒**“.

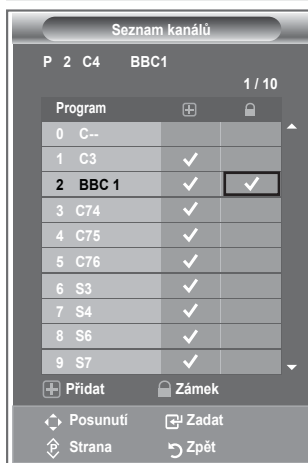

## Uspořádání uložených kanálů

Můžete zaměnit čísla dvou kanálů, abyste tak:

- ◆ upravili číselné pořadí, ve kterém byly kanály automaticky uloženy,
  - ◆ přiřadili nejčastěji sledovaným kanálům snadno zapamatovatelná čísla.
1. Stiskněte tlačítko **MENU**. Zobrazí se nabídka. Pomocí tlačítka ▲ nebo ▼ vyberte možnost „Kanál“ a poté stiskněte tlačítko **ENTER/OK**.
  2. Pomocí tlačítka ▲ nebo ▼ vyberte možnost „Třídění“ a poté stiskněte tlačítko **ENTER/OK**.
  3. Opakovaným stisknutím tlačítka ▲ nebo ▼ vyberte číslo kanálu, který chcete změnit. Stiskněte tlačítko **ENTER/OK**.
    - Vybrané číslo a název kanálu se přesunou na pravou stranu.
  4. Stisknutím tlačítka ▲ nebo ▼ přejděte na pozici, kterou chcete změnit, a poté stiskněte tlačítko **ENTER/OK**.
    - Zvolený kanál nahradí původní kanál uložený pod tímto číslem.
  5. Kroky 3 až 4 opakujte u dalšího kanálu, který chcete seřadit.
  6. Stisknutím tlačítka **EXIT** tento režim ukončete.



## Přiřazování názvů kanálů

Názvy jsou kanálům přiřazovány automaticky, pokud jsou vysílány informace o kanálu. Tyto názvy lze změnit na nové názvy.

1. Stiskněte tlačítko **MENU**. Zobrazí se nabídka. Pomocí tlačítka ▲ nebo ▼ vyberte možnost „Kanál“ a poté stiskněte tlačítko **ENTER/OK**.
2. Pomocí tlačítka ▲ nebo ▼ vyberte možnost „Jméno“ a poté stiskněte tlačítko **ENTER/OK**.
3. V případě potřeby stisknutím tlačítka ▲ nebo ▼ vyberte kanál, kterému má být přidělen nový název. Stiskněte tlačítko **ENTER/OK**.
  - Volicí lišta je zobrazena okolo okénka pro název.

Pro...	Provedte...
Volbu písmene, čísla nebo symbolu	Stiskněte tlačítko ▲ nebo ▼.
Přechod na další písmeno	Stiskněte tlačítko ►.
Návrat na předchozí písmeno	Stiskněte tlačítko ◀.
Potvrzení názvu	Stiskněte tlačítko <b>ENTER/OK</b> .

➤ Dostupnými znaky jsou: Písmena abecedy (A~Z) / Čísla (0~9) / Zvláštní znaky (-, mezera)

5. Opakujte kroky 3 až 4 pro každý kanál, kterému chcete přiřadit nový název.
6. Stisknutím tlačítka **EXIT** tento režim ukončete.



## Jemné vyladění příjmu kanálu

Pomocí jemného ladění manuálně nastavte optimální příjem kanálu.

1. Pomocí číselných tlačítek přímo zvolte kanál, který chcete jemně vyladit.
2. Stiskněte tlačítko **MENU**. Zobrazí se nabídka. Pomocí tlačítka **▲** nebo **▼** vyberte možnost „Kanál“ a poté stiskněte tlačítko **ENTER/OK**.
3. Pomocí tlačítka **▲** nebo **▼** vyberte možnost „Jemné ladění“ a poté stiskněte tlačítko **ENTER/OK**.
4. Stisknutím tlačítka **◀** nebo **▶** provedte jemné ladění. Stiskněte tlačítko **ENTER/OK**.
5. Stisknutím tlačítka **EXIT** tento režim ukončete.
  - Jemně vyladěné kanály, které byly uloženy, jsou v záhlaví kanálu označeny hvězdičkou „\*“ vpravo vedle čísla kanálu. Číslo kanálu je zobrazeno červeně.
  - Chcete-li obnovit jemné ladění, vyberte stisknutím tlačítka **▲** nebo **▼** volbu „Obnovit“ a potom stiskněte tlačítko **ENTER/OK**.

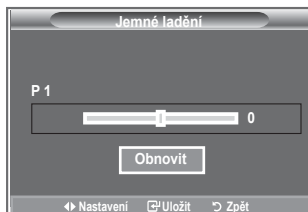

## LNA (Nízkošumový zesilovač)

Používáte-li televizor v oblasti se slabým signálem, může příjem zlepšit funkce LNA (nízkošumový předzesilovač zesiluje příchozí signál).

1. Stiskněte tlačítko **MENU**. Zobrazí se nabídka. Pomocí tlačítka **▲** nebo **▼** vyberte možnost „Kanál“ a poté stiskněte tlačítko **ENTER/OK**.
2. Pomocí tlačítka **▲** nebo **▼** vyberte možnost „Zesilovač signálu“ a poté stiskněte tlačítko **ENTER/OK**.
3. Stisknutím tlačítka **▲** nebo **▼** vyberte možnost „Zapnuto“ nebo „Vypnuto“. Stiskněte tlačítko **ENTER/OK**.
4. Stisknutím tlačítka **EXIT** tento režim ukončete.



## Změna standardu obrazu

Můžete vybrat typ obrazu, který nejlépe vyhovuje vašim požadavkům.

1. Stiskněte tlačítko **MENU**. Zobrazí se nabídka. Stisknutím tlačítka **ENTER/OK** vyberte možnost „Obraz“.
2. Dalším stisknutím tlačítka **ENTER/OK** vyberte možnost „Režim“.
3. Pomocí tlačítka **▲** nebo **▼** vyberte požadovaný obrazový efekt. Stiskněte tlačítko **ENTER/OK**.
4. Stisknutím tlačítka **EXIT** tento režim ukončete.

- ◆ **Dynamický:** Zvolí obraz s vysokým rozlišením pro světlou místnost.
- ◆ **Standardní:** Zvolí obraz s optimálním zobrazením pro běžné prostředí.
- ◆ **Film:** Zvolí obraz pro příznivé zobrazení ve tmavé místnosti.

- Obrazový režim musí být nastaven pro každý vstupní zdroj zvlášť.
- Výběrem možnosti „Obnovit“ se můžete vrátit k výchozímu nastavení obrazu od výrobce. (Postupujte podle pokynů v části „Návrat k výchozímu nastavení obrazu od výrobce“ na straně 19.)

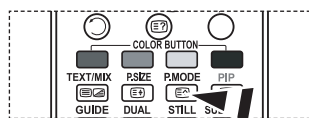

- ☞ Můžete také stisknout tlačítko **P.MODE** na dálkovém ovládacím, čímž vyberete jedno z nastavení obrazu.

## Úprava vlastního nastavení obrazu

Televizor nabízí několik možností umožňujících nastavit kvalitu obrazu.

1. Chcete-li vybrat požadovaný obrazový efekt, postupujte podle pokynů 1 až 3 v části „Změna standardu obrazu“.
2. Stisknutím tlačítka **▲** nebo **▼** vyberte požadovanou položku. Stiskněte tlačítko **ENTER/OK**.
3. Stisknutím tlačítka **◀** nebo **▶** snižte nebo zvýšte hodnotu požadované položky. Stiskněte tlačítko **ENTER/OK**.
4. Stisknutím tlačítka **EXIT** tento režim ukončete.

- ◆ **Kontrast:** Nastaví světlost nebo tmavost mezi předměty a pozadím.
- ◆ **Jas:** Nastaví jas celé obrazovky.
- ◆ **Ostrost:** Nastaví obrysy předmětů na vyšší nebo nižší ostrost.
- ◆ **Barvy:** Nastaví světlejší nebo tmavší barvy.
- ◆ **Odstín (pouze NTSC nebo DTV):** Upraví barvu objektů dodáním více červeného nebo zeleného tónu pro přirozenější vzhled.

- Nastavené hodnoty se uloží podle zvoleného obrazového režimu.
- V režimu PC lze nastavit pouze položky „Kontrast“ a „Jas“.
- Funkce „Odstín“ je dostupná pouze v režimu „HDMI“ a „Komponent“.



## Změna teploty barev

Vyberte barevný tón, který je pro vaše oči nejpříjemnější.

1. Chcete-li vybrat požadovaný obrazový efekt, postupujte podle pokynů 1 až 3 v části „Změna standardu obrazu“. (Na straně 15)
2. Pomocí tlačítka ▲ nebo ▼ vyberte možnost „Teplota barev“ a poté stiskněte tlačítko **ENTER/OK**.
3. Pomocí tlačítka ▲ nebo ▼ vyberte požadované nastavení teploty barev. Stiskněte tlačítko **ENTER/OK**.
4. Stisknutím tlačítka **EXIT** tento režim ukončete.

- ◆ **Studené barvy2:** Nastaví teplotu barev v modřejším tónu než možnost „Studené barvy1“.
- ◆ **Studené barvy1:** Přidává bílé barvě modré tóny.
- ◆ **Normální:** Bílá zůstává bílou.
- ◆ **Teplé barvy1:** Přidává bílé barvě červené tóny.
- ◆ **Teplé barvy2:** Nastaví teplotu barev v červenějším tónu než možnost „Teplé barvy1“.

➤ Nastavené hodnoty se uloží podle zvoleného obrazového režimu.

➤ Je-li obrazový režim nastaven na hodnotu Dynamický nebo Standardní, nelze vybrat možnost Teplé barvy1 a Teplé barvy2.

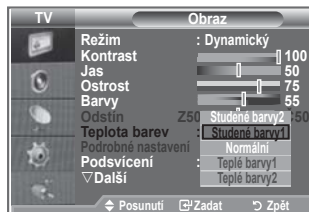

## Aktivace podsvícení

Jas obrazovky lze upravit nastavením jasu podsvícení displeje LCD. (0~10)

1. Chcete-li vybrat požadovaný obrazový efekt, postupujte podle pokynů 1 až 3 v části „Změna standardu obrazu“. (Na straně 15)
2. Pomocí tlačítka ▲ nebo ▼ vyberte možnost „Podsvícení“ a poté stiskněte tlačítko **ENTER/OK**.
3. Stisknutím tlačítka ◀ nebo ▶ snižte nebo zvýšte hodnotu požadované položky.
4. Stiskněte tlačítko **ENTER/OK**.  
Stisknutím tlačítka **EXIT** tento režim ukončete.

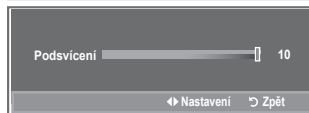



# Konfigurace podrobných nastavení obrazu

Vyberte barevný tón, který je pro vaše oči nejpříjemnější.

1. Stiskněte tlačítko **MENU**. Zobrazí se nabídka.
2. Stisknutím tlačítka **ENTER/OK** vyberte možnost „Obraz“.
3. Pomocí tlačítka **▲** nebo **▼** vyberte možnost „Podrobné nastavení“ a poté stiskněte tlačítko **ENTER/OK**.
4. Požadovanou možnost vyberte stisknutím tlačítka **▲** nebo **▼** a poté stiskněte tlačítko **ENTER/OK**. Dostupné možnosti: Nastavení černé, Dynamický kontrast, Gamma, Vyvážení bílé, Nastavení barev, Zvýraznění okrajů, Kolorimetrický prostor.
5. Jakmile budete s nastavením spokojeni, stiskněte tlačítko **ENTER/OK**.
6. Stisknutím tlačítka **EXIT** tento režim ukončete.
  - Je-li obrazový režim nastaven na hodnotu Film nebo Standardní, nelze vybrat možnost Podrobné nastavení.
  - Pokud je položka DINE nastavena na hodnotu Vypnuto a v nabídce Obraz je zvolen Standardní režim, nelze zvolit položku Podrobné nastavení.

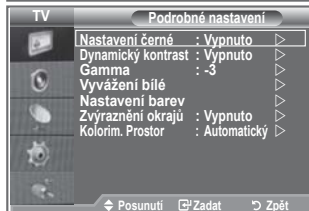

## ◆ **Nastavení černé: Vypnuto/Nízké/Střední/Vysoké**

Úroveň černé můžete vybrat přímo na obrazovce, čímž upravíte hloubku obrazovky.

## ◆ **Dynamický kontrast: Vypnuto/Nízké/Střední/Vysoké**

Kontrast obrazovky můžete upravit tak, abyste dosáhli optimálního nastavení.

## ◆ **Gamma: -3~ 3**

Můžete upravit střední jas obrazu.

Opakovaně tiskněte tlačítko **◀** nebo **▶**, dokud nedosáhnete optimálního nastavení.

## ◆ **Vyvážení bílé: Posun červené/Posun zelené/Posun modré/Více červené/Více zelené/Více modré/Obnovit**

Můžete upravit teplotu barev pro dosažení přirozenějšího obrazu.

Posun červené/Posun zelené/Posun modré/Více červené/Více zelené/Více modré: Změna hodnoty nastavení obnoví upravenou obrazovku.

Požadovanou možnost vyberte stisknutím tlačítka **▲** nebo **▼** a poté stiskněte tlačítko **ENTER/OK**.

Opakovaně tiskněte tlačítko **◀** nebo **▶**, dokud nedosáhnete optimálního nastavení.

Reset (Obnovit): Dříve upravené vyvážení bílé se vrátí na výchozí nastavení od výrobce.

## ◆ **Nastavení barev: Růžová/Zelená/Modrá/Bílá/Obnovit**

Toto nastavení lze upravit podle vašich osobních preferencí.

Růžová/Zelená/Modrá/Bílá: Změna hodnoty nastavení obnoví upravenou obrazovku.

Požadovanou možnost vyberte stisknutím tlačítka **▲** nebo **▼** a poté stiskněte tlačítko **ENTER/OK**.

Opakovaně tiskněte tlačítko **◀** nebo **▶**, dokud nedosáhnete optimálního nastavení.

➤ Reset (Obnovit): Dříve upravené barvy se vrátí na výchozí nastavení od výrobce.

## ◆ **Zvýraznění okrajů: Vypnuto/Zapnuto**

Lze zdůraznit ohraničení objektů.

## ◆ **Kolorim. Prostor: Automatický/Široký obraz**

Prostor reprodukce barev pro vstupní signál lze nastavit na hodnotu Automatický nebo Široký obraz.

## Změna velikosti obrazu

Můžete vybrat velikost obrazu, která nejlépe vyhovuje vašim požadavkům.

1. Stiskněte tlačítko **MENU**. Zobrazí se nabídka. Stisknutím tlačítka **ENTER/OK** vyberte možnost „Obraz“.
2. Pomocí tlačítka **▲** nebo **▼** vyberte možnost „Formát“ a poté stiskněte tlačítko **ENTER/OK**.
3. Požadovanou volbu vyberte stisknutím tlačítka **▲** nebo **▼**. Stiskněte tlačítko **ENTER/OK**.
4. Stisknutím tlačítka **EXIT** tento režim ukončete.

◆ <b>Automat. formát:</b>	Automaticky nastaví velikost obrazu na poměr „16:9“.
◆ <b>16 :9:</b>	Nastaví velikost obrazu na 16:9, která je vhodná pro přehrávání DVD nebo širokoúhlé vysílání.
◆ <b>Široký zoom:</b>	Zvětšení formátu obrazu na velikost větší než 4:3.
◆ <b>Zvětšení:</b>	Zvětšuje obraz o formátu 16:9 (ve vswlém směru), aby se co nejlépe přizpůsobil velikosti obrazovky.
◆ <b>4:3:</b>	Je výchozím nastavením pro videonahrávky nebo běžné vysílání. Zobrazuje vstupní scény v jejich původní podobě bez jakéhokoli ořeznutí při příjmu signálu v režimu HDMI 720p, 1080i.
◆ <b>Pouze skenování:</b>	

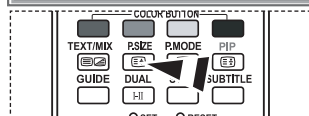

Tyto volby můžete vybrat jednoduchým stisknutím tlačítka **P.SIZE** na dálkovém ovládacím.

- Funkce „Automat. formát“ je dostupná pouze v režimu „TV“, „Ext.1“, „Ext.2“, „AV“ a „S-Video“.
- V režimu PC lze mohou být nastaveny pouze režimy „16:9“ a „4:3“.
- Zvětšení: Vyberte položku stisknutím tlačítka **◀** nebo **▶**. Pomocí tlačítka **▲** nebo **▼** posunujte obraz nahoru a dolů. Po výběru položky použijte tlačítko **▲** nebo **▼** ke zvětšení nebo zmenšení formátu obrazu ve vswlém směru.
- Široký zoom: Obrazovku můžete posouvat nahoru nebo dolů pomocí tlačítek **▲** nebo **▼** po zvolení položky stisknutím tlačítka **▶** nebo **ENTER/OK**.

## Zastavení aktuálního obrazu

Stisknutím tlačítka **STILL** zastavíte pohybující se obraz a zobrazíte nehybný snímek. Dalším stisknutím tlačítka akci zrušíte.

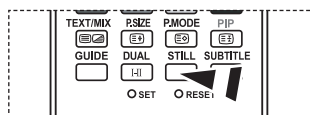

## Výběr režimu obrazu

Při nastavení velikosti obrazu na možnost **Automat. formát** v širokoúhlé televizi s úhlopříčkou **16:9**, můžete nastavit velikost obrazu na hodnotu **4:3 WSS (Wide Screen Service)** nebo nenastavovat žádnou hodnotu. Jednotlivé evropské země vyžadují různé velikosti obrazu, takže tuto funkci vybírají uživatelé.

1. Stiskněte tlačítko **MENU**. Zobrazí se nabídka. Stisknutím tlačítka **ENTER/OK** vyberte možnost „Obraz”.
2. Pomocí tlačítka **▲** nebo **▼** vyberte možnost „Režim obrazu” a poté stiskněte tlačítko **ENTER/OK**.
3. Požadovanou volbu vyberte stisknutím tlačítka **▲** nebo **▼**. Stiskněte tlačítko **ENTER/OK**.  
Dostupné možnosti: 16:9, Široký zoom, Zvětšení, 4:3
  - ◆ 16:9: Nastaví obraz do širokoúhlého režimu 16:9.
  - ◆ Široký zoom: Zvětšení formátu obrazu na velikost větší než 4:3.
  - ◆ Zvětšení: Zvětší formát obrazu na obrazovce ve svislém směru.
  - ◆ 4:3: Nastaví obraz do normálního režimu 4:3.
4. Stisknutím tlačítka **EXIT** tento režim ukončete.
  - Nastavení velikosti formátu je k dispozici v režimu **Automat. formát**.
  - Tato funkce není v režimu **PC**, **Komponent** nebo **HDMI** dostupná.



## Návrat k výchozímu nastavení obrazu od výrobce

**Můžete se vrátit k výchozímu nastavení obrazu od výrobce.**

1. Chcete-li vybrat požadovaný obrazový efekt, postupujte podle pokynů 1 až 3 v části „Změna standardu obrazu” na straně 15.
2. Pomocí tlačítka **▲** nebo **▼** vyberte možnost „Obnovit” a poté stiskněte tlačítko **ENTER/OK**.
3. Stisknutím tlačítka **▲** nebo **▼** vyberte možnost „OK” nebo „Zrušit”. Stiskněte tlačítko **ENTER/OK**.
4. Stisknutím tlačítka **EXIT** tento režim ukončete.
  - Funkce „Obnovit” bude nastavena pro každý obrazový režim.

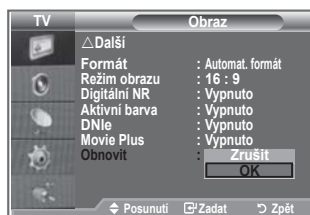

## Digitální NR / Aktivní barva / DNle / Movie Plus

Pokud je signál přijímaný vaším televizorem slabý, můžete aktivovat funkci Digital Noise Reduction (Digitální redukce šumu). Tím se omezí vliv atmosférických poruch a případné vícenásobné zobrazování prvků na obrazovce.

1. Stiskněte tlačítko **MENU**. Zobrazí se nabídka.  
Stisknutím tlačítka **ENTER/OK** vyberte možnost „Obraz”.
2. Požadovanou možnost vyberte stisknutím tlačítka **▲** nebo **▼** a poté stiskněte tlačítko **ENTER/OK**.  
Dostupné možnosti: Digitální NR, Aktivní barva, DNle, Movie Plus.
3. Jakmile budete s nastavením spokojeni, stiskněte tlačítko **ENTER/OK**.
4. Stisknutím tlačítka **EXIT** tento režim ukončete.

### ◆ Digitální NR: Vypnuto/Nízké/Střední/Vysoké/Automatický

Pokud je signál přijímaný vaším zařízením slabý, můžete aktivovat tuto funkci, jež redukuje případné atmosférické poruchy a vícenásobné zobrazování, které se může objevit na obrazovce.

➤ Tato funkce není dostupná v režimu PC.

### ◆ Aktivní barva: Vypnuto/Zapnuto

Zapnete-li tuto možnost, budou barvy oblohy a trávy výraznější a zřetelnější pro dosažení živějšího obrazu.

➤ Tato funkce není dostupná v režimu PC.

➤ Tato funkce není dostupná v režimu Film a Standardní.

### ◆ DNle: Vypnuto/Demo/Zapnuto

Tento televizor je vybaven funkcí DNle za účelem zajištění vysoké vizuální kvality. Nastavíte-li funkci DNle na hodnotu Zapnuto, bude aktivována při sledování obrazovky. Nastavíte-li funkci DNle na hodnotu Demo, můžete se na obrazovce podívat na obraz s použitím funkce DNle i na normální obraz, abyste získali názornou ukázkou. Při použití tohoto nastavení uvidíte rozdíl ve vizuální kvalitě.

➤ DNle™ (Digital Natural Image engine) **DNle™**

Tato funkce přináší detailnější obraz s redukcí šumu 3D a zvýrazněním detailů, kontrastu a bílé.

Nový algoritmus kompenzace obrazu poskytuje jasnější, čistší a detailnější obraz. Technologie DNle™ přizpůsobí vašim očím libovolný signál.

➤ Tato funkce není dostupná v režimu PC.

➤ Tato funkce není dostupná v režimu Film.

### ◆ Movie Plus: Vypnuto/Zapnuto

Uvidíte přirozenější barvu lidské pokožky a zřetelný text i při dynamických scénách.

➤ Tuto funkci používejte při sledování filmů.

➤ Široký zoom, Zvětšení a Pouze skenování režim není podporován.

➤ Tato funkce není dostupná v režimu PC.



## Sledování obrazu v obraze (PIP)

V hlavním obraze můžete zobrazit podobraz nastaveného programu nebo videovstupu. Tímto způsobem můžete obraz nastaveného programu nebo videovstupu z kteréhokoli připojeného zařízení sledovat při současném sledování hlavního obrazu.

1. Stiskněte tlačítko **MENU**. Zobrazí se nabídka.  
Pomocí tlačítka **▲** nebo **▼** vyberte možnost „Nastavení“ a poté stiskněte tlačítko **ENTER/OK**.
2. Pomocí tlačítka **▲** nebo **▼** vyberte možnost „PIP“ a poté stiskněte tlačítko **ENTER/OK**.
3. Znovu stiskněte tlačítko **ENTER/OK**.  
Pomocí tlačítka **▲** nebo **▼** vyberte možnost „Zapnuto“ a poté stiskněte tlačítko **ENTER/OK**.  
➤ Pokud je aktivována funkce obrazu v obraze (PIP), formát hlavního obrazu se změní na „16:9“.
4. Pomocí tlačítka **▲** nebo **▼** vyberte možnost „Zdroj“ a poté stiskněte tlačítko **ENTER/OK**. Stisknutím tlačítka **▲** nebo **▼** vyberte zdroj podobrazu a stiskněte tlačítko **ENTER/OK**.  
➤ Podobraz může zobrazit signál z různých zdrojů podle toho, na co je nastaven hlavní obraz.
5. Pomocí tlačítka **▲** nebo **▼** vyberte možnost „Formát“ pro podobraz a poté stiskněte tlačítko **ENTER/OK**. Stisknutím tlačítka **▲** nebo **▼** vyberte formát podobrazu a stiskněte tlačítko **ENTER/OK**.  
➤ Jestliže je hlavní obraz v režimu „PC“ a „Komponent“, nastavení „Formát“ není dostupné.
6. Pomocí tlačítka **▲** nebo **▼** vyberte možnost „Pozice“ a poté stiskněte tlačítko **ENTER/OK**. Stisknutím tlačítka **▲** nebo **▼** vyberte pozici podobrazu a stiskněte tlačítko **ENTER/OK**.
7. Pomocí tlačítka **▲** nebo **▼** vyberte možnost „Program“ a poté stiskněte tlačítko **ENTER/OK**.  
Kanál, který chcete sledovat prostřednictvím podobrazu, můžete vybrat stisknutím tlačítka **▲** nebo **▼**. Stiskněte tlačítko **ENTER/OK**.  
➤ Je-li podobraz nastaven na hodnotu TV, může být aktivní funkce „Program“.
8. Stisknutím tlačítka **EXIT** tento režim ukončete.  
➤ Pokud používáte hlavní obrazovku pro sledování hry nebo pro karaoke, působí obraz v okně pro funkci PIP poněkud nepřirozeným dojmem.

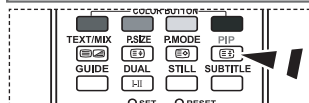

Opakovaným stisknutím tlačítka **PIP** na dálkovém ovládacím zapnete nebo vypnete funkci „PIP“ (obraz v obraze).

◆ <b>Zdroj:</b>	Používá se k výběru zdroje podobrazu.
◆ <b>Formát:</b>	Používá se k výběru velikosti podobrazu.
◆ <b>Pozice:</b>	Slouží k posunutí podobrazu.
◆ <b>Program:</b>	Slouží ke změně podobrazu.

## Nastavení obrazu v obraze (PIP)

O : Obraz v obraze funguje. X: Obraz v obraze nefunguje.

Podobraz \ Hlavní	Analogová TV	Ext.1	Ext.2	AV	S-Video	Komponent	HDMI	PC	Digitální TV
Komponent	O	O	O	O	X	X	X	X	X
HDMI	O	O	O	O	X	X	X	X	X
PC	O	O	O	O	X	X	X	X	X

## Úroveň černé HDMI

Úroveň černé můžete vybrat přímo na obrazovce, čímž upravíte hloubku obrazovky.

1. Stiskněte tlačítko **MENU**. Zobrazí se nabídka. Pomocí tlačítka **▲** nebo **▼** vyberte možnost „Nastavení“ a poté stiskněte tlačítko **ENTER/OK**.
  2. Pomocí tlačítka **▲** nebo **▼** vyberte možnost „Úroveň černé HDMI“ a poté stiskněte tlačítko **ENTER/OK**.
  3. Pomocí tlačítka **▲** nebo **▼** vyberte možnost „Normální“ nebo „Nízká“ a poté stiskněte tlačítko **ENTER/OK**.
  4. Stisknutím tlačítka **EXIT** tento režim ukončete.
- Ova funkce aktivna je samo kad se vanjski ulaz povezuje s HDMI (RGB signali).

◆ **Normální:** Obrazovka se zesvětluje.

◆ **Nízká:** Obrazovka tmavne.



## Změna standardu zvuku

Můžete vybrat typ speciálních zvukových efektů, které mají být použity při sledování určitého vysílání.

1. Stiskněte tlačítko **MENU**. Zobrazí se nabídka. Pomocí tlačítka **▲** nebo **▼** vyberte možnost „Zvuk“ a poté stiskněte tlačítko **ENTER/OK**.
2. Dalším stisknutím tlačítka **ENTER/OK** vyberte možnost „Režim“.
3. Požadovaný zvukový efekt vyberte opakovaným stisknutím tlačítka **▲** nebo **▼** a poté stiskněte tlačítko **ENTER/OK**.
4. Stisknutím tlačítka **EXIT** tento režim ukončete.

◆ **Standardní:** Nastaví běžný zvukový režim.

◆ **Hudba:** Zvýrazní hudbu oproti hlasu.

◆ **Film:** Poskytuje živý a plný zvuk pro přehrávání filmů.

◆ **Řeč:** Zvýrazní hlas oproti jiným zvukům.

◆ **Vlast.nastav.:** Zvolí vaše vlastní nastavení zvuku. (Postupujte podle pokynů v části „Úprava nastavení zvuku“.)



## Úprava nastavení zvuku

Nastavení zvuku lze upravit podle vašich osobních potřeb.

1. Stiskněte tlačítko **MENU**. Zobrazí se nabídka.  
Pomocí tlačítka **▲** nebo **▼** vyberte možnost „Zvuk“ a poté stiskněte tlačítko **ENTER/OK**.
2. Pomocí tlačítka **▲** nebo **▼** vyberte možnost „Ekvalizér“ a poté stiskněte tlačítko **ENTER/OK**.
3. Stisknutím tlačítka **◀** nebo **▶** vyberte požadovanou položku. Stiskněte tlačítko **ENTER/OK**.
4. Stisknutím tlačítka **▲** nebo **▼** proveďte požadované nastavení. Stiskněte tlačítko **ENTER/OK**.
5. Stisknutím tlačítka **EXIT** tento režim ukončete.  
➤ Pokud v těchto nastaveních provedete nějaké změny, zvukový režim se automaticky přepne na hodnotu „Vlast.nastav.“.



## Nastavení TruSurround XT (SRS TS XT)

TruSurround XT je patentovaná technologie SRS, která řeší problém s přehráváním vícekanalového obsahu verze 5,1 přes dva reproduktory. TruSurround poskytuje nepřekonatelný virtuální zvukový zážitek prostřednictvím jakéhokoliv dvoureproduktorového přehrávacího systému, včetně vnitřních reproduktorů v televizním přijímači. Je plně kompatibilní se všemi vícekanalovými formáty.

1. Stiskněte tlačítko **MENU**. Zobrazí se nabídka.  
Pomocí tlačítka **▲** nebo **▼** vyberte možnost „Zvuk“ a poté stiskněte tlačítko **ENTER/OK**.
2. Pomocí tlačítka **▲** nebo **▼** vyberte možnost „SRS TS XT“ a poté stiskněte tlačítko **ENTER/OK**.
3. Stisknutím tlačítka **▲** nebo **▼** vyberte možnost „Zapnuto“ nebo „Vypnuto“. Stiskněte tlačítko **ENTER/OK**.
4. Stisknutím tlačítka **EXIT** tento režim ukončete.



TruSurround XT, SRS a symbol  jsou ochranné známky společnosti SRS Labs, Inc. Technologie TruSurround XT je použita na základě licence udělené společností SRS Labs, Inc.



## Připojení sluchátek

K televizoru můžete připojit sadu sluchátek, pokud chcete televizní program sledovat, aniž byste rušili další osoby v místnosti.

- Zapojíte-li konektor sluchátek do odpovídajícího portu, budou v nabídce Zvuk přístupné pouze možnosti „SRS TS XT“ a „Automat. hlasitost“.
- Delší používání sluchátek s vysokou hlasitostí může poškodit sluch.
- Při připojení sluchátek k systému nebude vycházet žádný zvuk z reproduktorů.
- Hlasitost sluchátek a hlasitost televizoru se nastavuje odlišně.



## Výběr zvukového režimu

Zvukový režim můžete vybrat po stisknutí tlačítka „DUAL“. Když ho stisknete, zobrazí se na obrazovce aktuální zvukový režim.

	Typ zvuku	DUAL 1/2	Výchozí
FM Stereo	Mono	MONO	Automatická změna
	Stereo	STEREO ↔ MONO	
	Dual	DUAL 1 ↔ DUAL 2	DUAL 1
NICAM Stereo	Mono	MONO	Automatická změna
	Stereo	MONO ↔ STEREO	
	Dual	MONO ↔ DUAL 1 DUAL 2	DUAL 1

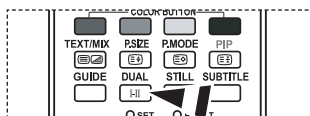

Tyto volby můžete také nastavit jednoduše stisknutím tlačítka **DUAL** na dálkovém ovládní.

- Pokud je stereofonní signál slabý a dojde k automatickému přepnutí, pak přepněte do režimu Mono.

## Automatické nastavení hlasitosti

Každá vysílací stanice využívá vlastní nastavení signálu a proto není snadné upravovat hlasitost při každé změně kanálu. Tato funkce umožňuje automatické nastavení hlasitosti požadovaného kanálu snížením výstupu zvuku při vysokém modulačním signálu, nebo zvyšováním výstupu zvuku při nízkém modulačním signálu.

1. Stiskněte tlačítko **MENU**. Zobrazí se nabídka. Pomocí tlačítka ▲ nebo ▼ vyberte možnost „Zvuk“ a poté stiskněte tlačítko **ENTER/OK**.
2. Pomocí tlačítka ▲ nebo ▼ vyberte možnost „Automat. hlasitost“ a poté stiskněte tlačítko **ENTER/OK**.
3. Stisknutím tlačítka ▲ nebo ▼ vyberte možnost „Zapnuto“ nebo „Vypnuto“. Stiskněte tlačítko **ENTER/OK**.
4. Stisknutím tlačítka **EXIT** tento režim ukončete.

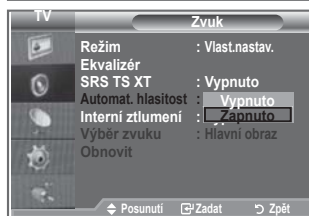



## Volba Internal Mute (Interní ztlumení)

Pokud chcete poslouchat zvuk prostřednictvím samostatných reproduktorů, zrušte vnitřní zesilovač.

1. Stiskněte tlačítko **MENU**. Zobrazí se nabídka.  
Pomocí tlačítka ▲ nebo ▼ vyberte možnost „Zvuk“ a poté stiskněte tlačítko **ENTER/OK**.
2. Pomocí tlačítka ▲ nebo ▼ vyberte možnost „Interní ztlumení“ a poté stiskněte tlačítko **ENTER/OK**.
3. Stisknutím tlačítka ▲ nebo ▼ vyberte možnost „Zapnuto“ nebo „Vypnuto“. Stiskněte tlačítko **ENTER/OK**.
4. Stisknutím tlačítka **EXIT** tento režim ukončete.  
➤ Pokud je funkce „Interní ztlumení“ nastavena na hodnotu „Zapnuto“, není možné upravit nabídky pro zvuk kromě nabídky „Výběr zvuku“ (v režimu PIP).



## Poslech zvuku podobrazu

Během aktivace funkce PIP (Obraz v obraze) můžete poslouchat zvuk vloženého obrazu.

1. Stiskněte tlačítko **MENU**. Zobrazí se nabídka.  
Pomocí tlačítka ▲ nebo ▼ vyberte možnost „Zvuk“ a poté stiskněte tlačítko **ENTER/OK**.
  2. Pomocí tlačítka ▲ nebo ▼ vyberte možnost „Výběr zvuku“ a poté stiskněte tlačítko **ENTER/OK**.
  3. Pomocí tlačítka ▲ nebo ▼ vyberte možnost „Podobraz“.  
Stiskněte tlačítko **ENTER/OK**.
  4. Stisknutím tlačítka **EXIT** tento režim ukončete.  
◆ **Hlavní obraz:** Slouží k poslechu zvuku hlavního obrazu.  
◆ **Podobraz:** Slouží k poslechu zvuku podobrazu.
- Tuto možnost lze vybrat v případě, že je funkce „PIP“ nastavena na hodnotu „Zapnuto“.



## Obnovení nastavení zvuku na výchozí nastavení od výrobce

Pokud je zapnut režim hry, je aktivována funkce obnovení výchozího nastavení zvuku. Volbou funkce obnovení výchozího nastavení zvuku po provedení nastavení ekvalizéru obnovíte nastavení ekvalizéru na výchozí nastavení od výrobce.

1. Stiskněte tlačítko **MENU**. Zobrazí se nabídka.  
Pomocí tlačítka **▲** nebo **▼** vyberte možnost „Zvuk“ a poté stiskněte tlačítko **ENTER/OK**.
2. Pomocí tlačítka **▲** nebo **▼** vyberte možnost „Obnovit“ a poté stiskněte tlačítko **ENTER/OK**.
3. Stisknutím tlačítka **EXIT** tento režim ukončete.  
➤ Tuto možnost lze vybrat v případě, že je funkce „Režim hry“ nastavena na hodnotu „Zapnuto“.



## Nastavení a zobrazení aktuálního času

Hohodiny televizoru můžete nastavit tak, aby se při stisknutí tlačítka **INFO** zobrazil aktuální čas. Čas je třeba nastavit také tehdy, chcete-li používat automatické časovače zapnutí/vypnutí.

1. Stiskněte tlačítko **MENU**. Zobrazí se nabídka.  
Pomocí tlačítka **▲** nebo **▼** vyberte možnost „Nastavení“ a poté stiskněte tlačítko **ENTER/OK**.
2. Pomocí tlačítka **▲** nebo **▼** vyberte možnost „Čas“ a poté stiskněte tlačítko **ENTER/OK**.
3. Stisknutím tlačítka **ENTER/OK** vyberte možnost „Nastavení hodin“.

Požadovaná akce...	Stiskněte tlačítko...
Přechod k položce „Měsíc“, „Datum“, „Rok“, „Hod.“ nebo „minuty“	◀ nebo ▶
Nastavení položky „Měsíc“, „Datum“, „Rok“, „Hod.“ nebo „minuty“	▲ nebo ▼
Stiskněte tlačítko <b>ENTER/OK</b> .	

5. Stisknutím tlačítka **EXIT** tento režim ukončete.  
➤ V případě odpojení napájecí šňůry je třeba hodiny nastavit znovu.  
➤ Rok, měsíc, den, hodinu a minutu můžete nastavit také stisknutím číselných tlačítek na dálkovém ovládacím.



## Nastavení časovače usínání

Můžete vybrat dobu mezi 30 a 180 minutami, po které televizor automaticky přejde do pohotovostního režimu.

1. Stiskněte tlačítko **MENU**. Zobrazí se nabídka.  
Pomocí tlačítka **▲** nebo **▼** vyberte možnost „Nastavení“ a poté stiskněte tlačítko **ENTER/OK**.
2. Pomocí tlačítka **▲** nebo **▼** vyberte možnost „Čas“ a poté stiskněte tlačítko **ENTER/OK**.
3. Pomocí tlačítka **▲** nebo **▼** vyberte možnost „Časovač – spánek“ a poté stiskněte tlačítko **ENTER/OK**.
4. Opakovaně tiskněte tlačítko **▲** nebo **▼**, dokud se nezobrazí požadovaný čas (Vypnuto, 30, 60, 90, 120, 150, 180). Stiskněte tlačítko **ENTER/OK**.
5. Stisknutím tlačítka **EXIT** tento režim ukončete.  
➤ Televizor automaticky přejde do pohotovostního režimu, jakmile časovač dosáhne hodnoty 0.



## Automatické vypnutí a zapnutí televizoru

1. Stiskněte tlačítko **MENU**. Zobrazí se nabídka.  
Pomocí tlačítka **▲** nebo **▼** vyberte možnost „Nastavení“ a poté stiskněte tlačítko **ENTER/OK**.
2. Pomocí tlačítka **▲** nebo **▼** vyberte možnost „Čas“ a poté stiskněte tlačítko **ENTER/OK**.
3. Pomocí tlačítka **▲** nebo **▼** vyberte možnost „Časovač 1“, „Časovač 2“ a „Časovač 3“ a poté stiskněte tlačítko **ENTER/OK**.
4. Stisknutím tlačítka **▲** nebo **▼** upravte položku „Hod.“ a stisknutím tlačítka **►** přejděte na následující krok.  
Obdobným způsobem nastavíte i ostatní položky.

	Ano/Ne	Stiskněte tlačítko <b>▲</b> nebo <b>▼</b> .
Opakovat	Vybrat možnost Jednou, Denně, Po - Pa, Po - So nebo So - Ne	Stiskněte tlačítko <b>▲</b> nebo <b>▼</b> .
Hlasitost	Nastavit na hodnotu 0~100	Stiskněte tlačítko <b>▲</b> nebo <b>▼</b> .
Program	Nastavit na hodnotu Program	Stiskněte tlačítko <b>▲</b> nebo <b>▼</b> .

- Po dokončení se vraťte zpět stisknutím tlačítka **RETURN**.
- Aktuální čas se zobrazí při každém stisknutí tlačítka **INFO**.
  - Hodinu a minutu můžete nastavit také přímo stisknutím číselných tlačítek na dálkovém ovládacím.
5. Stisknutím tlačítka **EXIT** tento režim ukončete.

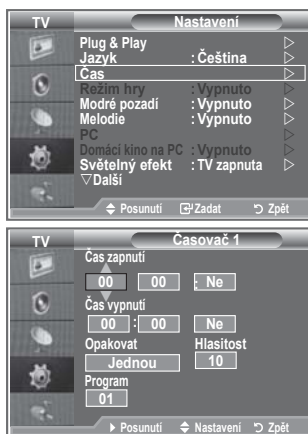

## Výběr příslušného jazyka

Při prvním zapnutí televizoru je třeba vybrat jazyk, ve kterém se budou zobrazovat nabídky a hlášení.

1. Stiskněte tlačítko **MENU**. Zobrazí se nabídka na obrazovce. Pomocí tlačítka **▲** nebo **▼** vyberte možnost „Nastavení“ a poté stiskněte tlačítko **ENTER/OK**.
2. Pomocí tlačítka **▲** nebo **▼** vyberte možnost „Jazyk“ a poté stiskněte tlačítko **ENTER/OK**.
3. Příslušný jazyk vyberte opakovaným stisknutím tlačítka **▲** nebo **▼**. Stiskněte tlačítko **ENTER/OK**.
  - Můžete si zvolit jeden z 17 jazyků.
4. Stisknutím tlačítka **EXIT** tento režim ukončete.



## Použití režimu hry

Při připojení herní konzoly, jako je PlayStation™ nebo Xbox™, si můžete vychutnat realističtější herní zážitek, pokud zvolíte režim hry.

1. Stiskněte tlačítko **MENU**. Zobrazí se nabídka. Pomocí tlačítka **▲** nebo **▼** vyberte možnost „Nastavení“ a poté stiskněte tlačítko **ENTER/OK**.
2. Pomocí tlačítka **▲** nebo **▼** vyberte možnost „Režim hry“ a poté stiskněte tlačítko **ENTER/OK**.
3. Stisknutím tlačítka **▲** nebo **▼** vyberte možnost „Zapnuto“ nebo „Vypnuto“. Stiskněte tlačítko **ENTER/OK**.
4. Stisknutím tlačítka **EXIT** tento režim ukončete.
  - Před odpojením herní konzoly a připojením jiného externího zařízení vypněte v nabídce nastavení režim hry.
  - Pokud v režimu hry zvolíte nabídku TV, obrazovka mírně zachvěje.
  - Režim hry není k dispozici v režimu TV.
  - Pokud je režim hry zapnut:
    - Režim Obraz se automaticky změní na Standardní a Režim Zvuk se automaticky změní na Vlast. Nastav. Uživatel je nemůže změnit na jiné režimy.
    - Režim Zvuk v nabídce Zvuk je deaktivován. Nastavení zvuku pomocí ekvalizéru.
    - Je aktivována funkce obnovy výchozího nastavení zvuku. Volbou funkce obnovy výchozího nastavení po provedení nastavení ekvalizéru obnovíte nastavení ekvalizéru na výchozí nastavení od výrobce.



## Nastavení režimu Modré pozadí / Nastavení melodie

### Modré pozadí:

Pokud není přijímán žádný signál nebo je signál velmi slabý, modrá obrazovka automaticky nahradí zkraslený obraz.

Pokud chcete sledovat zhoršený obraz i nadále, musíte režim „Modré pozadí“ nastavit na hodnotu „Vypnuto“.

### Melodie:

Při zapínání nebo vypínání televizoru se může přehrát melodie.

1. Stiskněte tlačítko **MENU**. Zobrazí se nabídka.  
Pomocí tlačítka **▲** nebo **▼** vyberte možnost „Nastavení“ a poté stiskněte tlačítko **ENTER/OK**.
2. Stisknutím tlačítka **▲** nebo **▼** vyberte možnost „Modré pozadí“ nebo „Melodie“. Stiskněte tlačítko **ENTER/OK**.
3. Jakmile budete s nastavením spokojeni, stiskněte tlačítko **ENTER/OK**.
  - ◆ **Modré pozadí:** Vypnuto/Zapnuto
  - ◆ **Melodie:** Vypnuto/Nízké/Střední/Vysoké
4. Stisknutím tlačítka **EXIT** tento režim ukončete.



## Nastavení režimu Domácí kino na PC

Po konfiguraci nastavení obrazovky v režimu PC můžete sledovat obraz ve vyšší kvalitě.

Nastavíte-li funkci Domácí kino na PC na hodnotu Zapnuto, můžete nakonfigurovat funkci nastavení detailů (je-li obrazový režim nastaven na hodnotu Standardní nebo Film) stejně jako v režimu PC.

1. Stiskněte tlačítko **MENU**. Zobrazí se nabídka.  
Pomocí tlačítka **▲** nebo **▼** vyberte možnost „Nastavení“ a poté stiskněte tlačítko **ENTER/OK**.
2. Stisknutím tlačítka **▲** nebo **▼** vyberte možnost „Domácí kino na PC“.  
Stiskněte tlačítko **ENTER/OK**.
3. Stisknutím tlačítka **▲** nebo **▼** vyberte možnost „Zapnuto“ nebo „Vypnuto“.  
Stiskněte tlačítko **ENTER/OK**.
4. Stisknutím tlačítka **EXIT** tento režim ukončete.  
➤ Tato funkce je dostupná pouze v režimu PC.



## Nastavení funkce Světelný efekt

Podle situace lze zapnout nebo vypnout modrou kontrolku LED na čelní straně televizoru. Použijte tuto možnost pro úsporu energie nebo v případě, že vás kontrolka LED oslňuje.

1. Stiskněte tlačítko **MENU**. Zobrazí se nabídka na obrazovce. Pomocí tlačítka **▲** nebo **▼** vyberte možnost „Nastavení“ a poté stiskněte tlačítko **ENTER/OK**.
2. Pomocí tlačítka **▲** nebo **▼** vyberte možnost „Světelný efekt“ a poté stiskněte tlačítko **ENTER/OK**.
3. Požadovanou volbu (Vypnuto, Standby zap., TV zapnuta, Zapnuto) vyberte stisknutím tlačítka **▲** nebo **▼**. Stiskněte tlačítko **ENTER/OK**.

◆ <b>Vypnuto:</b>	LED dioda se nerozsvítí.
◆ <b>Standby zap.:</b>	LED dioda se rozsvítí v pohotovostním režimu.
◆ <b>TV zapnuta:</b>	LED dioda se rozsvítí při sledování televize.
◆ <b>Zapnuto:</b>	LED dioda se rozsvítí po vypnutí televizoru.

4. Stisknutím tlačítka **EXIT** tento režim ukončete.

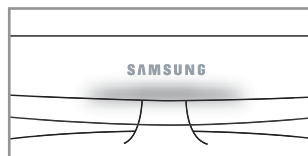

[LE32R86, LE37R86, LE40R86, LE32R88, LE37R88, LE40R88]

## Použití funkce úsporného režimu

Tato funkce upraví jas televizoru tak, aby se snížila spotřeba elektrické energie. Při sledování televize v noci nastavte pro režim „Úspora energie“ možnost „Vysoké“. Budou se tím šetřit jak vaše oči, tak i elektrická energie.

1. Stiskněte tlačítko **MENU**. Zobrazí se nabídka na obrazovce. Pomocí tlačítka **▲** nebo **▼** vyberte možnost „Nastavení“ a poté stiskněte tlačítko **ENTER/OK**.
2. Pomocí tlačítka **▲** nebo **▼** vyberte možnost „Úspora energie“ a poté stiskněte tlačítko **ENTER/OK**.
3. Požadovanou volbu (Vypnuto, Nizká, Střední, Vysoké, Automatický) vyberte stisknutím tlačítka **▲** nebo **▼**. Stiskněte tlačítko **ENTER/OK**.
4. Stisknutím tlačítka **EXIT** tento režim ukončete.



## Výběr zdroje

Je možné vybrat některý z externích zdrojů připojených ke vstupním konektorům televizoru.

1. Stiskněte tlačítko **MENU**. Zobrazí se nabídka.  
Pomocí tlačítka **▲** nebo **▼** vyberte možnost „Vstup“ a poté stiskněte tlačítko **ENTER/OK**.
2. Dalším stisknutím tlačítka **ENTER/OK** vyberte možnost „Seznam zdrojů“.
  - Pokud není k televizoru připojeno žádné externí zařízení, jsou v seznamu zdrojů aktivovány pouze položky „TV“, „Ext.1“ a „Ext.2“. Položky „AV“, „S-Video“, „Komponent“, „PC“, „HDMI1“, „HDMI2“, „HDMI3“ a „DTV“ jsou aktivovány, pouze pokud jsou příslušná zařízení k televizoru připojena.
3. Požadované zařízení vyberte stisknutím tlačítka **▲** nebo **▼**. Stiskněte tlačítko **ENTER/OK**.

 Stisknutím tlačítka **SOURCE** na dálkovém ovládacím přístroji můžete přepínat mezi všemi dostupnými zdroji. Režim TV lze zvolit stisknutím tlačítka **TV/DTV**, číselných tlačítek (0~9) a tlačítka **P** na dálkovém ovládacím přístroji. Nelze jej však zvolit pomocí tlačítka **SOURCE**.

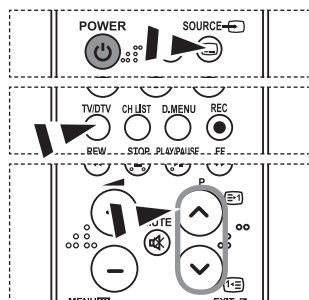

## Úprava názvů vstupních zdrojů

Pro snadnější volbu mezi zdroji můžete pojmenovat zařízení připojené ke vstupním konektorům.

1. Stiskněte tlačítko **MENU**. Zobrazí se nabídka.  
Stisknutím tlačítka **ENTER/OK** vyberte možnost „Vstup“.
2. Pomocí tlačítka **▲** nebo **▼** vyberte možnost „Upravit název“ a poté stiskněte tlačítko **ENTER/OK**.
3. Zařízení, které chcete upravit, vyberte stisknutím tlačítka **▲** nebo **▼**. Stiskněte tlačítko **ENTER/OK**.
4. Stisknutím tlačítka **▲** nebo **▼** vyberte požadované zařízení.  
Stiskněte tlačítko **ENTER/OK**.
5. Stisknutím tlačítka **EXIT** tento režim ukončete.



## Přehled systému nabídky DTV

- Společnost nezaručuje normální fungování nabídky DTV v jiných než v 6 podporovaných zemích (Velká Británie, Německo, Francie, Itálie, Španělsko, Rakousko), protože pouze standardy těchto zemí jsou podporovány. Pokud se navíc země, ze které pochází vysílaný tok dat, liší od země vybrané aktuálním uživatelem, nemusí se správně zobrazit řetězec v záhlaví kanálu, informací, návodu, Správci kanálů atd.
- K dispozici v režimu DTV. Lze provést předběžné nastavení na režim DTV pomocí tlačítka TV/DTV na dálkovém ovládní. Navigaci v systému nabídky na obrazovce a úpravu různých dostupných nastavení usnadňuje následující schéma.

Stiskněte tlačítko **D.MENU**.

<b>Návod</b>	
Nyní a další průvodce	
Úplný návod	
Naplánovaný seznam	
Výchozí návod	Nyní/Další, Úplný návod
<b>Kanál</b>	
Automatické ukládání	
Ruční ukládání	
Upravit oblíbené kanály	
Seznam Kanálů	
<b>Nastavení</b>	
Průhlednost nabídky	Vysoké, Střední, Nízká, Neprůhledné
Rodičovský zámek	Zadání kódu PIN
Titulky	Vypnuto, Zapnuto
Režim titulků	Normální, Pro neslyšící
Formát audio	PCM, Dolby Digital
Digitální text	Vypnout, Zapnout
Časové pásmo	
Systém	Informace o produktu Informace o signálu Upgrade softwaru Běžné rozhraní Obnovit
<b>Jazyk</b>	
Jazyk zvuku	Hlavní jazyk zvuku
Jazyk titulků	Vedlejší jazyk zvuku
Jazyk teletextu	Hlavní jazyk titulků
Preference	Vedlejší jazyk titulků Hlavní jazyk teletextu Vedlejší jazyk teletextu

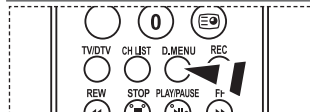
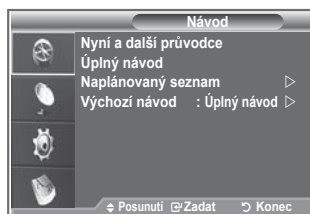

Tyto volby můžete vybrat jednoduchým stisknutím tlačítka **D.MENU** na dálkovém ovládní.

- Dílčí položky v nabídce CI se mohou lišit v závislosti na modelu CAM.



## Automatická aktualizace seznamu kanálů

Seznam kanálů můžete aktualizovat, pokud vysílací společnost přidá nové služby nebo pokud přesunete televizor do jiné oblasti.

1. Stiskněte tlačítko **D.MENU**. Zobrazí se nabídka DTV.
2. Pomocí tlačítka **▲** nebo **▼** vyberte možnost „Kanál“ a poté stiskněte tlačítko **ENTER/OK**.
3. Dalším stisknutím tlačítka **ENTER/OK** vyberte možnost „Automatické ukládání“.  
Stiskněte tlačítko **ENTER/OK**.
4. Po dokončení se zobrazí počet vyhledaných služeb.
  - Stávající seznam oblíbených kanálů nebude při aktualizaci seznamu kanálů odstraněn.
  - Chcete-li zastavit vyhledávání před dokončením, stiskněte tlačítko **ENTER/OK** při vybrané volbě „STOP“.
5. Stisknutím tlačítka **EXIT** tento režim ukončete.
  - Je-li signál nedostatečný, zobrazí se zpráva, že nebyly nalezeny žádné služby a výzva ke kontrole anténního připojení (Nebyla nalezena žádná služba! Zkontrolujte připojení antény).

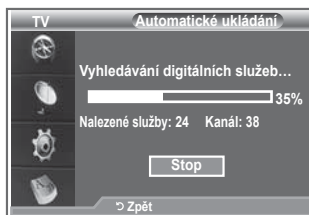

## Ruční aktualizace seznamu kanálů

Můžete zadat kanál pro rychlé vyhledání kanálu.

1. Stiskněte tlačítko **D.MENU**. Zobrazí se nabídka DTV.
2. Pomocí tlačítka **▲** nebo **▼** vyberte možnost „Kanál“ a poté stiskněte tlačítko **ENTER/OK**.
3. Pomocí tlačítka **▲** nebo **▼** vyberte možnost „Ruční ukládání“ a poté stiskněte tlačítko **ENTER/OK**.
4. Pomocí tlačítka **▲** nebo **▼** vyberte možnost „Kanál“ a poté stiskněte tlačítko **ENTER/OK**.
  - **Kanál:** Ve Spojeném království se zobrazí kanály „5“ až „69“ v posloupnosti. (Podle země)
  - **Frekvence:** Zobrazí se frekvence dostupná ve skupině Kanál.
  - **Šířka pásma:** Dostupné šířky pásma jsou 7 a 8 MHz.
5. Po dokončení se zobrazí počet vyhledaných služeb.
6. Stisknutím tlačítka **EXIT** tento režim ukončete.



# Úprava oblíbených kanálů

Oblíbené kanály lze upravit pomocí čtyř barevných tlačítek.

1. Stiskněte tlačítko **D.MENU**. Zobrazí se nabídka DTV.
2. Pomocí tlačítka **▲** nebo **▼** vyberte možnost „Kanál“ a poté stiskněte tlačítko **ENTER/OK**.
3. Pomocí tlačítka **▲** nebo **▼** vyberte možnost „Upravit oblíbené kanály“ a poté stiskněte tlačítko **ENTER/OK**.
4. Stisknutím červeného tlačítka zobrazíte všechny aktuálně uložené kanály.
5. Stisknutím tlačítka **▲** nebo **▼** vyberte požadovaný kanál. Stiskněte tlačítko **ENTER/OK**.
  - Vedle vybraného kanálu se zobrazí ikona „★“ a kanál bude přidán do seznamu oblíbených kanálů.
  - • Chcete-li akci zrušit, znovu stiskněte tlačítko **ENTER/OK**.
  - **Vybrat vše:** Vybere všechny aktuálně zobrazené kanály.
  - **Nevybrat žádný:** Zruší výběr všech vybraných kanálů.
  - **Náhled:** Zobrazí aktuálně vybrané kanály.
  - Nastavení oblíbených kanálů bylo dokončeno.
6. Stisknutím tlačítka **EXIT** tento režim ukončete.

## ◆ Přidat

Tuto funkci můžete použít, pokud byl vybrán jeden nebo více oblíbených kanálů.

1. Stiskněte tlačítko **D.MENU**. Zobrazí se nabídka DTV.
2. Pomocí tlačítka **▲** nebo **▼** vyberte možnost „Kanál“ a poté stiskněte tlačítko **ENTER/OK**.
3. Pomocí tlačítka **▲** nebo **▼** vyberte možnost „Upravit oblíbené kanály“ a poté stiskněte tlačítko **ENTER/OK**.
4. Stiskněte červené tlačítko v nabídce „Upravit oblíbené kanály“. Chcete-li přidat další kanály, vraťte se ke kroku 5 v předchozím popisu.
5. Pokud chcete zkontrolovat ukládaný kanál, stiskněte tlačítko **D.MENU**. Stisknutím tlačítka **EXIT** tento režim ukončete.
  - • Chcete-li do seznamu oblíbených kanálů přidat všechny kanály, stiskněte červené tlačítko.
  - Chcete-li všechny kanály odebrat, stiskněte zelené tlačítko.
  - **Náhled:** Zobrazí aktuálně vybrané kanály.
  - Stisknutím tlačítka **CH LIST** zobrazíte správcu oblíbených kanálů.

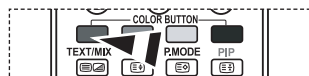
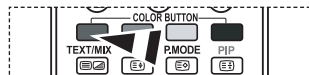

### ◆ Posunutí

1. Stiskněte tlačítko **D.MENU**. Zobrazí se nabídka DTV.
2. Pomocí tlačítka **▲** nebo **▼** vyberte možnost „Kanál“ a poté stiskněte tlačítko **ENTER/OK**.
3. Pomocí tlačítka **▲** nebo **▼** vyberte možnost „Upravit oblíbené kanály“ a poté stiskněte tlačítko **ENTER/OK**.
4. Požadovaný kanál vyberte pomocí tlačítka **▲** nebo **▼**.
5. Stiskněte zelené tlačítko.
  - Vlevo od názvu kanálu se zobrazí ikona „↕“.
6. Pomocí tlačítka **▲** nebo **▼** vyberte kanál, který chcete posunout, a poté stiskněte zelené tlačítko nebo tlačítko **ENTER/OK**.
7. Stisknutím tlačítka **EXIT** tento režim ukončete.

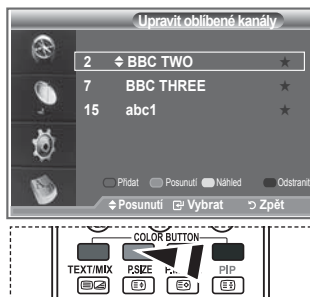

### ◆ Náhled

1. V nabídce „Upravit oblíbené kanály“ vyberte pomocí tlačítka **▲** nebo **▼** kanál, pro který chcete zobrazit náhled.
2. Stiskněte žluté tlačítko.
  - Vybraný kanál se zobrazí na obrazovce.

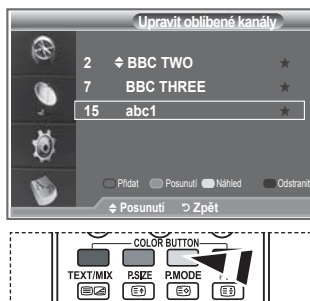

### ◆ Odstranit

1. V nabídce „Upravit oblíbené kanály“ vyberte pomocí tlačítka **▲** nebo **▼** kanál, který chcete odstranit ze seznamu oblíbených kanálů.
2. Stiskněte modré tlačítko.
  - Vybraný kanál a číslo budou odstraněny.
  - Chcete-li odstraněný kanál přidat zpět do seznamu oblíbených kanálů, vyhledejte informace o přidání na straně 34.

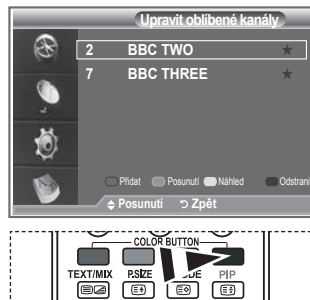

## Výběr seznamu kanálů

Z vyhledaných kanálů můžete vybrané kanály vyloučit. Když budete uložené kanály procházet, nebudou ty, které jste se rozhodli vynechat, zobrazeny. Během procházení budou zobrazeny všechny kanály, které se specificky nerozhodnete vynechat.

1. Stiskněte tlačítko **D.MENU**. Zobrazí se nabídka DTV.
2. Pomocí tlačítka **▲** nebo **▼** vyberte možnost „Kanál“ a poté stiskněte tlačítko **ENTER/OK**.
3. Stisknutím tlačítka **▲** nebo **▼** vyberte možnost „Seznam kanálů“.  
Stiskněte tlačítko **ENTER/OK**.
4. Stisknutím tlačítka **▲** nebo **▼** vyberte možnost „Vše“, „Oblíbené“ nebo „Výchozí“.  
Stiskněte tlačítko **ENTER/OK**.
5. Stisknutím žlutého tlačítka lze přepínat mezi oblíbenými kanály a všemi kanály.
  - Oblíbené kanály se zobrazí, pouze pokud byly předtím nastaveny v nabídce „Upravit oblíbené kanály“ (viz strany 34).
6. Stisknutím červeného nebo zeleného tlačítka zobrazíte předchozí nebo další stranu seznamu kanálů.
7. Stisknutím tlačítka **▲** nebo **▼** vyberte kanál, který chcete vyladit.  
Stiskněte tlačítko **ENTER/OK**.
  - Číslo a název kanálu a ikona jsou při změně kanálu zobrazeny v levém horním rohu. Číslo a název kanálu se zobrazí, pokud kanál patří mezi všechny kanály, a ikona se zobrazí, pokud je kanál jedním z oblíbených kanálů.
8. Stisknutím modrého tlačítka lze přepínat mezi možnostmi TV, Rádio, Data/Ostatní a Všechny.
9. Stisknutím tlačítka **CH LIST** opusťte seznam kanálů.

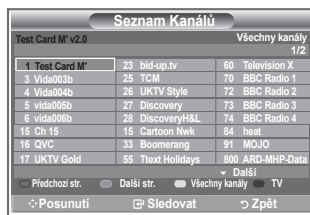

## Zobrazení informací o programu

Při sledování kanálu lze zobrazit další informace o aktuálním programu.

1. Při sledování programu stiskněte tlačítko **INFO**.
  - Zobrazí se informace o programu.
2. Chcete-li ukončit zobrazení informací v záhlaví, stiskněte tlačítko **INFO**.

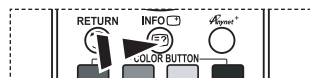

## Zobrazení informací v přehledu EPG

Informace v přehledu EPG (Electronic Program Guide) poskytují vysílací společnosti. Položky programů se mohou zobrazit prázdné nebo se zastaralými informacemi v závislosti na vysílání informací na daném kanálu. Zobrazení se dynamicky aktualizuje, jakmile budou k dispozici nové informace.

### ◆ Nyní a další průvodce

Pro šest kanálů uvedených v levém sloupci se zobrazují informace o aktuálním a následujícím programu.

### ◆ Úplný návod

Informace o programu se zobrazují každou hodinu. Objeví se informace o programu odpovídající dvěma hodinám – toto zobrazení lze posunout vpřed nebo vzad.

1. Stiskněte tlačítko **D.MENU**. Zobrazí se nabídka DTV.
2. Stisknutím tlačítka **ENTER/OK** vyberte možnost „Návod“.
3. Stisknutím tlačítka **▲** nebo **▼** vyberte možnost „Nyní a další průvodce“ nebo „Úplný návod“. Stiskněte tlačítko **ENTER/OK**.
  - Nabídku přehledu můžete také zobrazit pouhým stisknutím tlačítka **GUIDE**.

4. Požadovaná akce...	Proveďte...
Sledování programu v seznamu EPG	<ul style="list-style-type: none"> <li>• Vyberte program stisknutím tlačítka <b>▲</b>, <b>▼</b>, <b>◀</b>, <b>▶</b>.</li> <li>• Stiskněte tlačítko <b>ENTER/OK</b>.</li> </ul>
➤ Je-li vybrán následující program, je naplánován a zobrazí se u něj ikona hodin. Stisknete-li znovu tlačítko <b>ENTER/OK</b> , plánování je zrušeno a ikona hodin zmizí. Podrobnosti o plánování programů naleznete na další stránce.	
Zobrazení informací o programu	<ul style="list-style-type: none"> <li>• Vyberte požadovaný program stisknutím tlačítka <b>▲</b>, <b>▼</b>, <b>◀</b>, <b>▶</b>.</li> <li>• Stiskněte tlačítko <b>INFO</b> u vybraného zvýrazněného programu.</li> </ul>
Přepínání mezi možnostmi „Nyní a další průvodce“ nebo „Úplný návod“	• Stiskněte opakovaně červené tlačítko.
Zobrazení seznamu oblíbených kanálů a všech kanálů	• Stiskněte opakovaně zelené tlačítko.
Rychlý posun zpět (o 24 hodiny)	• Stiskněte opakovaně žluté tlačítko.
Rychlý posun vpřed (o 24 hodiny)	• Stiskněte opakovaně modré tlačítko.
Opuštění průvodce	• Stiskněte tlačítko <b>EXIT</b> .

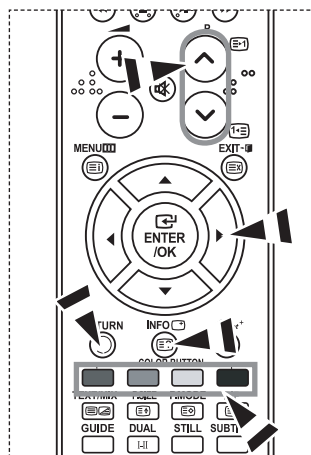
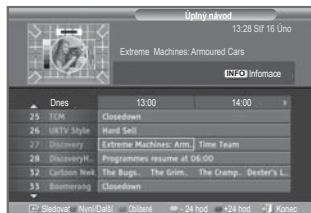

- Název programu je v horní části ve středu obrazovky. Stisknutím tlačítka **INFO** zobrazíte podrobné informace. Podrobné informace zahrnují číslo kanálu, dobu spuštění, stavový řádek, rodičovskou kontrolu, informace o kvalitě obrazu (HD/SD), zvukové režimy, titulky nebo teletext, jazyky titulků a stručný souhrn zvýrazněného programu. Je-li souhrn příliš dlouhý, zobrazí se znaky „...“.
- Zobrazí se šest kanálů. Chcete-li mezi nimi procházet, použijte pro přechod ke kanálu tlačítko **▲** nebo **▼**. Chcete-li postupně procházet stránky, použijte tlačítko **P** **⊙** nebo **⊙**.

## Použití naplánovaného seznamu

Vytvoříte-li seznam plánovaného sledování programů, které vás zajímají, dojde v plánovanou dobu k automatickému přepnutí na plánovaný program, a to i v případě, že sledujete jiný program.

1. Stisknete tlačítko **D.MENU**. Zobrazí se nabídka DTV.
2. Stisknutím tlačítka **ENTER/OK** vyberte možnost „Návod“.
3. Pomocí tlačítka **▲** nebo **▼** vyberte možnost „Naplánovaný seznam“ a poté stisknete tlačítko **ENTER/OK**.
4. Stisknete červené tlačítko. Kanál se přepne na plánovaný program.
5. Stisknutím tlačítka **ENTER/OK** vyberte položku a upravte ji pomocí tlačítka **◀** nebo **▶**.
  - Hodinu a minutu můžete nastavit také stisknutím numerických tlačítek na dálkovém ovládní.
  - **Kanál:** Slouží k nastavení kanálu.
  - **Čas:** Slouží k nastavení času.
  - **Datum:** Slouží k nastavení roku, měsíce a dne.
  - **Frekvence:** Slouží k nastavení frekvence.  
(„Jednou“, „Denně“ nebo „Týdně“)
6. Po nastavení plánu stisknete červené tlačítko.
7. Stisknutím tlačítka **EXIT** tento režim ukončete.
  - • **Uložit:** Uloží upravený plán.
  - **Zrušit:** Zruší upravený plán.
  - **Přidat program:** Slouží k přidání nového plánu.
  - **Úpr.stanic:** Slouží k dodatečným úpravám vybraného plánu.
  - **Odstranit:** Odstraní vybraný plán.

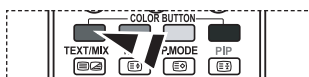
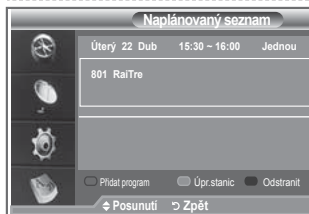
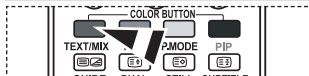

## Nastavení výchozího návodu

Lze přednastavit výchozí styl návodu.

1. Stisknete tlačítko **D.MENU**. Zobrazí se nabídka DTV.
2. Stisknutím tlačítka **ENTER/OK** vyberte možnost „Návod“.
3. Pomocí tlačítka **▲** nebo **▼** vyberte možnost „Výchozí návod“ a poté stisknete tlačítko **ENTER/OK**.
4. Pomocí tlačítka **▲** nebo **▼** vyberte možnost „Nyní a další průvodce“ nebo „Úplný návod“ a poté stisknete tlačítko **ENTER/OK**.
5. Stisknutím tlačítka **EXIT** tento režim ukončete.

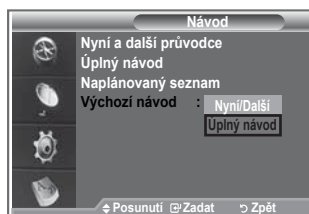

 Tyto volby můžete vybrat jednoduchým stisknutím tlačítka **GUIDE** na dálkovém ovládní.

## Zobrazení všech kanálů a oblíbených kanálů

V nabídce EPG můžete zobrazit všechny kanály nebo oblíbené kanály.

1. Stiskněte tlačítko **D.MENU**. Zobrazí se nabídka DTV.
2. Stisknutím tlačítka **ENTER/OK** vyberte možnost „Návod“.
3. Stisknutím tlačítka **▲** nebo **▼** vyberte požadovaný návod („Nyní a další průvodce“ nebo „Úplný návod“).
4. Stiskněte tlačítko **ENTER/OK**.
5. Stiskněte zelené tlačítko. Dojde k přepnutí mezi seznamem všech kanálů a seznamem oblíbených kanálů.
6. Vyberte požadovaný program stisknutím tlačítka **▲**, **▼**, **◀** nebo **▶**.
7. Stisknutím tlačítka **INFO** zobrazíte informace o zvýrazněném programu.
8. Pokud seznam Upravit oblíbené kanály nebyl nastaven:
  - Zobrazí se zpráva, že seznam oblíbených kanálů je prázdný, s dotazem, zda chcete oblíbené kanály zvolit nyní (Seznam oblíbených je prázdný. Chcete vybrat oblíbené položky nyní?).
  - Vyberte možnost „Ano“.
  - Zobrazí se nabídka „Upravit oblíbené kanály“. Vyberete-li možnost „Ne“, zůstanou všechny kanály beze změn.
  - Chcete-li upravit oblíbené kanály, vyhledejte další podrobnosti na straně 34.
9. Stisknutím tlačítka **EXIT** tento režim ukončete.

- Možnost „Všechny kanály“ představuje seznam kanálů, které byly vyhledány při aktualizaci seznamu kanálů. Všechny kanály se zobrazí v režimu všech kanálů.
- Možnost „Oblíbené“ (oblíbené kanály) představuje seznam kanálů, které byly nastaveny v nabídce „Upravit oblíbené kanály“ (viz strana 34).

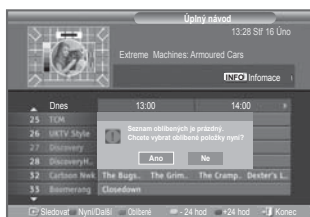
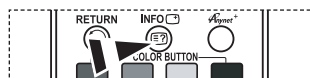
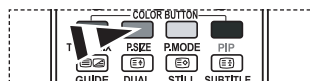

# Úprava průhlednosti nabídky

Můžete nastavit průhlednost nabídky.

1. Stiskněte tlačítko **D.MENU**. Zobrazí se nabídka DTV.
2. Pomocí tlačítka **▲** nebo **▼** vyberte možnost „Nastavení“ a poté stiskněte tlačítko **ENTER/OK**.
3. Pomocí tlačítka **▲** nebo **▼** vyberte možnost „Průhlednost nabídky“ a poté stiskněte tlačítko **ENTER/OK**.
4. Požadovanou možnost („Vysoké“, „Střední“, „Nízká“ nebo „Neprůhledné“) vyberte stisknutím tlačítka **▲** nebo **▼** a poté stiskněte tlačítko **ENTER/OK**, čímž nastavení změníte.
5. Stisknutím tlačítka **EXIT** tento režim ukončete.

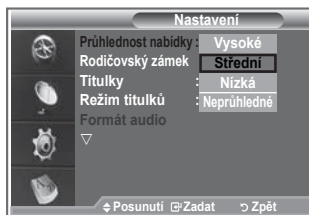

# Nastavení rodičovského zámku

Tato funkce umožňuje zabránit neoprávněným uživatelům, například dětem, ve sledování nevhodných programů, a to na základě číselného kódu PIN (Personal Identification Number) definovaného uživatelem. Nabídka na obrazovce bude zobrazovat pokyny k přiřazení kódu PIN (v případě potřeby jej můžete později změnit).

1. Stiskněte tlačítko **D.MENU**. Zobrazí se nabídka DTV.
2. Pomocí tlačítka **▲** nebo **▼** vyberte možnost „Nastavení“ a poté stiskněte tlačítko **ENTER/OK**.
3. Pomocí tlačítka **▲** nebo **▼** vyberte možnost „Rodičovský zámek“ a poté stiskněte tlačítko **ENTER/OK**.
4. Zobrazí se výzva „Zadání kódu PIN“.
5. Zadejte aktuální čtyřmístný kód PIN pomocí číselných tlačítek (0~9). Zobrazí se možnosti dostupné ve skupině „Rodičovský zámek“ s vybranou položkou „Hodnocení pro rodiče“.
  - Výchozí kód PIN u nového televizoru je 0000.
  - Zadáte-li neplatný kód PIN, zobrazí se zpráva informující, že kód PIN je neplatný, s výzvou k opakovanému zadání (Neplatný kód PIN. Zkuste to znovu.).
6. Stiskněte tlačítko **ENTER/OK**.
7. Stisknutím tlačítka **▲** nebo **▼** vyberte věkovou skupinu, kterou chcete uzamknout. Stiskněte tlačítko **ENTER/OK**.
8. Chcete-li změnit kód PIN, vyberte možnost „Změna kódu PIN“ stisknutím tlačítka **▲** nebo **▼**. Stiskněte tlačítko **ENTER/OK**.
  - Zobrazí se výzva „Zadání nového kódu PIN“.
9. Zadejte nový kód PIN pomocí číselných tlačítek (0~9).
  - Zobrazí se výzva „Potvrzení nového kódu PIN“.
10. Znovu pomocí číselných tlačítek (0~9) zadejte nový kód PIN, který má být potvrzen.
  - Zobrazí se zpráva, že kód PIN byl úspěšně změněn (Kód PIN byl úspěšně změněn.).
11. Stiskněte tlačítko **ENTER/OK**.
12. Stisknutím tlačítka **EXIT** tento režim ukončete.
  - Zapomenete-li kód PIN, stiskněte tlačítka dálkového ovládání v následujícím pořadí, čím obnovíte původní kód PIN **0-0-0-0**: **POWER (Vypnuto)**, **MUTE**, **8**, **2**, **4**, **POWER (Zapnuto)**.

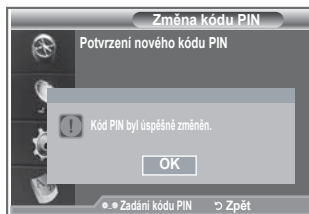



## Nastavení titulků

Titulky můžete aktivovat a deaktivovat.

1. Stiskněte tlačítko **D.MENU**. Zobrazí se nabídka DTV.
2. Pomocí tlačítka **▲** nebo **▼** vyberte možnost „Nastavení“ a poté stiskněte tlačítko **ENTER/OK**.
3. Pomocí tlačítka **▲** nebo **▼** vyberte možnost „Titulky“ a poté stiskněte tlačítko **ENTER/OK**.
4. Stisknutím tlačítka **▲** nebo **▼** vyberte možnost „Zapnuto“.
5. Stisknutím tlačítka **EXIT** tento režim ukončete.



## Nastavení režimu titulků

Pomocí této nabídky můžete nastavit režim titulků. Možnost „Normální“ pod nabídkou představuje základní titulky a možnost „Pro neslyšící“ představuje titulky pro sluchově postižené osoby.

1. Stiskněte tlačítko **D.MENU**. Zobrazí se nabídka DTV.
  2. Pomocí tlačítka **▲** nebo **▼** vyberte možnost „Nastavení“ a poté stiskněte tlačítko **ENTER/OK**.
  3. Pomocí tlačítka **▲** nebo **▼** vyberte možnost „Režim titulků“ a poté stiskněte tlačítko **ENTER/OK**.
  4. Stisknutím tlačítka **▲** nebo **▼** vyberte možnost „Normální“ nebo „Pro neslyšící“. Stiskněte tlačítko **ENTER/OK**.
  5. Stisknutím tlačítka **EXIT** tento režim ukončete.
- Pokud sledovaný program nepodporuje funkci „Pro neslyšící“, automaticky se aktivuje funkce „Normální“, i když je vybrán režim „Pro neslyšící“.



## Výběr formátu audio

Přijímač připojený optickým kabelem k přijímači audia zprostředkovává pouze zvuk Dolby Digital. Z hlavního reproduktoru vychází pouze zvuk PCM.

Pokud zvuk vychází z hlavního reproduktoru i přijímače audia, může vzniknout ozvěna způsobená rozdílem rychlosti dekódování mezi hlavním reproduktorem a přijímačem audia. V takovém případě použijte interní funkci ztlumení.

1. Stiskněte tlačítko **D.MENU**. Zobrazí se nabídka DTV.
  2. Pomocí tlačítka **▲** nebo **▼** vyberte možnost „Nastavení“ a poté stiskněte tlačítko **ENTER/OK**.
  3. Pomocí tlačítka **▲** nebo **▼** vyberte možnost „Formát audio“ a poté stiskněte tlačítko **ENTER/OK**.
  4. Stisknutím tlačítka **▲** nebo **▼** vyberte možnost „PCM“ nebo „Dolby Digital“.
  5. Stisknutím tlačítka **EXIT** tento režim ukončete.
- Formát audio se zobrazí v závislosti na vysílaném signálu. Digitální zvuk Dolby je k dispozici, pouze pokud je televizor připojen k externímu reproduktoru pomocí optického kabelu.

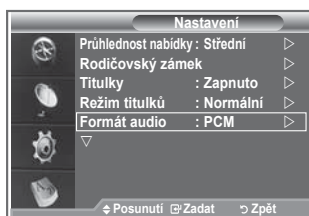

## Výběr digitálního textu (pouze Velká Británie)

Pokud je program vysílán s digitálním textem, je tato funkce aktivní.

1. Stiskněte tlačítko **D.MENU**. Zobrazí se nabídka DTV.
2. Pomocí tlačítka **▲** nebo **▼** vyberte možnost „Nastavení“ a poté stiskněte tlačítko **ENTER/OK**.
3. Pomocí tlačítka **▲** nebo **▼** vyberte možnost „Digitální text“ a poté stiskněte tlačítko **ENTER/OK**.
4. Stisknutím tlačítka **▲** nebo **▼** vyberte možnost „Vypnout“ nebo „Zapnout“.  
Stiskněte tlačítko **ENTER/OK**.
5. Stisknutím tlačítka **EXIT** tento režim ukončete.

- MHEG (Multimedia and Hypermedia Information Coding Experts Group): Mezinárodní standard pro systémy kódování dat používané v multimédiích a hypermédiích. Jedná se o vyšší úroveň než systém MPEG, který zahrnuje hypermédiá s propojením dat, jako jsou snímky, znakové služby, animace, grafické soubory, videosoubory a také multimediální data. MHEG představuje technologii pro uživatelskou interakci za chodu a zavádí se do různých oblastí, mezi které patří technologie VOD (Video-On-Demand), ITV (interaktivní televize), EC (elektronický obchod), dálkové vzdělávání, telekonference, digitální knihovny a síťové hry.



## Výběr časového pásma (pouze Španělsko)

Vyberte časové pásmo, ve kterém se nacházíte.

1. Stiskněte tlačítko **D.MENU**.
2. Pomocí tlačítka **▲** nebo **▼** vyberte možnost „Nastavení“ a poté stiskněte tlačítko **ENTER/OK**.
3. Pomocí tlačítka **▲** nebo **▼** vyberte možnost „Časové pásmo“ a poté stiskněte tlačítko **ENTER/OK**.
4. Časové pásmo, ve kterém se nacházíte, vyberte stisknutím tlačítka **▲** nebo **▼**. Stiskněte tlačítko **ENTER/OK**.  
➤ K dispozici jsou následující volby.  
Pyrenejský poloostrov a Baleárské ostrovy -  
Kanárské ostrovy
5. Stisknutím tlačítka **EXIT** tento režim ukončete.

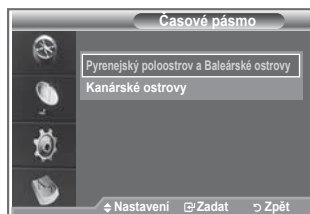

## Zobrazení informací o produktu

Můžete zobrazit informace o svém produktu. V případě nutnosti servisu nebo opravy se obraťte na prodejce schváleného společností Samsung.

1. Stiskněte tlačítko **D.MENU**. Zobrazí se nabídka DTV.
2. Pomocí tlačítka **▲** nebo **▼** vyberte možnost „Nastavení“ a poté stiskněte tlačítko **ENTER/OK**.
3. Pomocí tlačítka **▲** nebo **▼** vyberte možnost „Systém“ a poté stiskněte tlačítko **ENTER/OK**.
4. Dalším stisknutím tlačítka **ENTER/OK** vyberte možnost „Informace o produktu“.  
➤ Je vybrána nabídka Informace o produktu.  
- Verze softwaru, Verze firmwaru
5. Stisknutím tlačítka **EXIT** tento režim ukončete.



## Kontrola informací o signálu

Můžete získat informace o stavu signálu.

1. Stiskněte tlačítko **D.MENU**. Zobrazí se nabídka DTV.
2. Pomocí tlačítka **▲** nebo **▼** vyberte možnost „Nastavení“ a poté stiskněte tlačítko **ENTER/OK**.
3. Pomocí tlačítka **▲** nebo **▼** vyberte možnost „Systém“ a poté stiskněte tlačítko **ENTER/OK**.
4. Pomocí tlačítka **▲** nebo **▼** vyberte možnost „Informace o signálu“ a poté stiskněte tlačítko **ENTER/OK**.
5. Stisknutím tlačítka **EXIT** tento režim ukončete.  
➤ Je-li stav signálu špatný, zobrazí se zpráva „Bez signálu“.

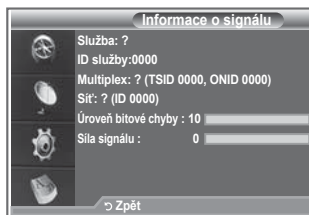

## Upgrade softwaru

Aby byl produkt udržován v aktualizovaném stavu s novými funkcemi digitální televize, jsou pravidelně jako součást normálního televizního signálu vysílány upgrady softwaru. Televizor automaticky tento signál detekuje a zobrazí výzvu k upgradu softwaru. Máte možnost upgradu nainstalovat.

1. Stiskněte tlačítko **D.MENU**. Zobrazí se nabídka DTV.
2. Pomocí tlačítka **▲** nebo **▼** vyberte možnost „Nastavení“ a poté stiskněte tlačítko **ENTER/OK**.
3. Pomocí tlačítka **▲** nebo **▼** vyberte možnost „Systém“ a poté stiskněte tlačítko **ENTER/OK**.
4. Pomocí tlačítka **▲** nebo **▼** vyberte možnost „Upgrade softwaru“ a poté stiskněte tlačítko **ENTER/OK**.
5. Pomocí tlačítka **▲** nebo **▼** vyberte možnost „Informace o softwaru“, „Aktualizace příručky“ nebo „Aktualizace v pohotovostním režimu“. Stiskněte tlačítko **ENTER/OK**.

### ◆ Informace o softwaru

Stiskněte tlačítko **ENTER/OK**. Zobrazí se aktuální verze softwaru. Chcete-li zobrazit informace o verzi softwaru, znovu stiskněte tlačítko **ENTER/OK**.

### ◆ Aktualizace příručky

Stisknutím tlačítka **ENTER/OK** vyhledejte nový software na aktuálně vysílaných kanálech.

### ◆ Aktualizace v pohotovostním režimu: Zapnuto/Vypnuto

Stiskněte tlačítko **ENTER/OK**. Chcete-li pokračovat v upgradu softwaru se zapnutým hlavním vypínačem, vyberte stisknutím tlačítka **▲** nebo **▼** možnost Zapnuto. 45 minut po uvedení do pohotovostního režimu je automaticky proveden ruční upgrade. Protože je jednotka interně napájena, může být obrazovka produktu LCD mírně rozsvícena. Tento jev může trvat déle než 1 hodinu, než bude upgrade softwaru dokončen.

6. Stisknutím tlačítka **EXIT** tento režim ukončete.

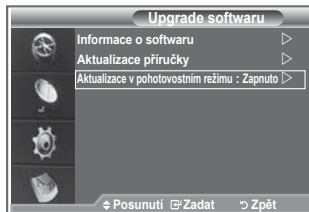
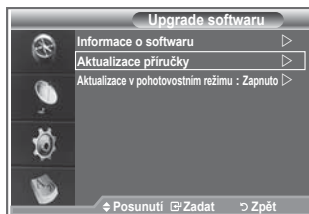
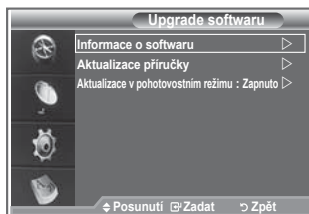
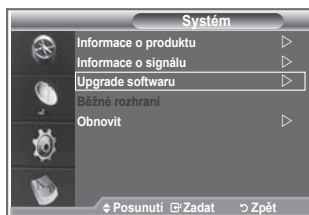

## Zobrazení běžného rozhraní

Toto rozhraní obsahuje informace o modulu CAM vloženém do slotu CI a zobrazí je.

1. Stiskněte tlačítko **D.MENU**. Zobrazí se nabídka DTV.
2. Pomocí tlačítka **▲** nebo **▼** vyberte možnost „Nastavení“ a poté stiskněte tlačítko **ENTER/OK**.
3. Pomocí tlačítka **▲** nebo **▼** vyberte možnost „Systém“ a poté stiskněte tlačítko **ENTER/OK**.
4. Pomocí tlačítka **▲** nebo **▼** vyberte možnost „Běžné rozhraní“ a poté stiskněte tlačítko **ENTER/OK**.
5. Stisknutím tlačítka **ENTER/OK** zobrazíte informace o své aplikaci.
6. Stisknutím tlačítka **EXIT** tento režim ukončete.
  - Vložení informací o aplikaci souvisí s kartou CI CARD.
  - Modul CAM můžete nainstalovat kdykoli, ať je televizor zapnutý nebo vypnutý.
    1. Zakupte modul CI CAM u svého nejbližšího prodejce nebo po telefonu.
    2. Vložte kartu CI CARD do modulu CAM ve směru šipky tak, aby zapadla na místo.
    3. Vložte modul CAM s nainstalovanou kartou CI CARD do slotu běžného rozhraní. (Modul CAM vložte ve směru šipky až úplně na konec, aby byl rovnoběžně se slotem.)
    4. Zkontrolujte, zda na kanálu s rušeným signálem vidíte obraz.

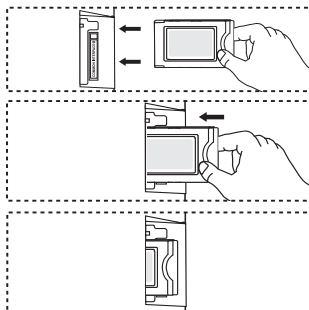
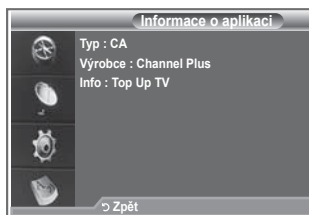

## Výběr nabídky CI (Common Interface)

Tento postup umožňuje uživateli vybírat z nabídky poskytované modulem CAM.

1. Stiskněte tlačítko **D.MENU**. Zobrazí se nabídka DTV.
2. Pomocí tlačítka **▲** nebo **▼** vyberte možnost „Nastavení“ a poté stiskněte tlačítko **ENTER/OK**.
3. Pomocí tlačítka **▲** nebo **▼** vyberte možnost „Systém“ a poté stiskněte tlačítko **ENTER/OK**.
4. Pomocí tlačítka **▲** nebo **▼** vyberte možnost „Běžné rozhraní“ a poté stiskněte tlačítko **ENTER/OK**.
5. Pomocí tlačítka **▲** nebo **▼** vyberte možnost „Nabídka CI“ a poté stiskněte tlačítko **ENTER/OK**.
6. Požadovanou možnost vyberte stisknutím tlačítka **▲** nebo **▼** a stiskněte tlačítko **ENTER/OK**.
7. Stisknutím tlačítka **EXIT** tento režim ukončete.
  - Nabídku CI vyberte na základě nabídky karty PC.



## Obnovení hodnot

**Uložené hodnoty můžete obnovit na výchozí nastavení od výrobce.**

- Operace obnovení odstraní všechny informace o kanálech a uživatelské předvolby a vrátí všechny hodnoty do stavu výchozího nastavení od výrobce.
1. Stiskněte tlačítko **D.MENU**. Zobrazí se nabídka DTV.
  2. Pomocí tlačítka ▲ nebo ▼ vyberte možnost „Nastavení“ a poté stiskněte tlačítko **ENTER/OK**.
  3. Pomocí tlačítka ▲ nebo ▼ vyberte možnost „Systém“ a poté stiskněte tlačítko **ENTER/OK**.
  4. Pomocí tlačítka ▲ nebo ▼ vyberte možnost „Obnovit“ a poté stiskněte tlačítko **ENTER/OK**.
  5. Zobrazí se obrazovka „Zadání kódu PIN“.
  6. Zadejte aktuální čtyřmístný kód PIN pomocí číselných tlačítek (0–9).
    - Zobrazí se varovná zpráva. Všechny hodnoty budou obnoveny postupným stisknutím barevných tlačítek (červeného, zeleného, žlutého a modrého).
  7. Stisknutím tlačítka **EXIT** tento režim ukončete.

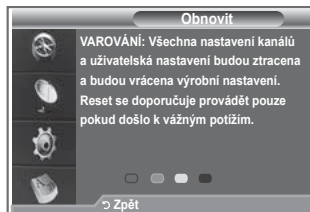

## Výběr preferovaného jazyka (titulky, zvuk nebo teletext)

**Můžete změnit výchozí hodnotu pro jazyky titulků, zvuku nebo teletextu.**

**Zobrazuje informace o jazyku pro příchozí datový tok.**

1. Stiskněte tlačítko **D.MENU**. Zobrazí se nabídka DTV.
2. Pomocí tlačítka ▲ nebo ▼ vyberte možnost „Jazyk“ a poté stiskněte tlačítko **ENTER/OK**.
3. Pomocí tlačítka ▲ nebo ▼ vyberte možnost „Jazyk zvuku“, „Jazyk titulků“ nebo „Jazyk teletextu“. Stiskněte tlačítko **ENTER/OK**.
4. Příslušný jazyk vyberte opakovaným stisknutím tlačítka ▲ nebo ▼. Stiskněte tlačítko **ENTER/OK**.
  - V případech, kdy vybraný jazyk není ve vysílání k dispozici, je výchozím jazykem angličtina.
5. Stisknutím tlačítka **EXIT** tento režim ukončete.
  - Při sledování programu lze vybrat titulky. Při sledování programu lze vybrat jazyk zvuku.

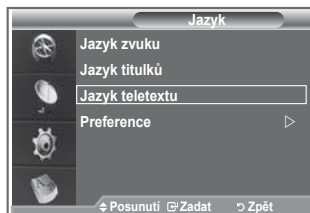
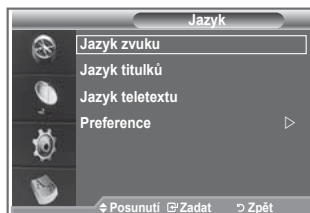

## Preference

Tato nabídka se skládá z 6 podnabídek:

**Hlavní jazyk titulků, Vedlejší jazyk titulků, Hlavní jazyk zvuku, Vedlejší jazyk zvuku, Hlavní jazyk teletextu a Vedlejší jazyk teletextu.**

Pomocí této funkce si uživatelé mohou vybrat jeden z jazyků (angličtina, němčina, italština, švédština, francouzština, velština, gaelština, irština, dánština, finština, norština, španělština, čeština a řečtina). Jazyk zde vybraný je výchozím jazykem, když uživatel vybere kanál.



- ◆ Stisknutím tlačítka ▲ nebo ▼ vyberte požadovanou nabídku (Hlavní jazyk titulků, Vedlejší jazyk titulků, Hlavní jazyk zvuku, Vedlejší jazyk zvuku, Hlavní jazyk teletextu nebo Vedlejší jazyk teletextu) a potom stisknete tlačítko **ENTER/OK**. Zobrazí se možnosti vybrané nabídky.
- ◆ Stisknutím tlačítka ▲ nebo ▼ vyberte požadovanou možnost (angličtina, němčina, italština, švédština, francouzština, velština, gaelština, irština, dánština, finština, norština, španělština, čeština a řečtina) a potom stisknete tlačítko **ENTER/OK**.
- Pokud měníte nastavení jazyka, nastavení Jazyk titulků, Jazyk zvuku nebo Jazyk teletextu v nabídce Jazyk (viz strana 45) se automaticky změní na vybraný jazyk.
- Položky Jazyk titulků, Jazyk zvuku nebo Jazyk teletextu v nabídce Jazyk zobrazují seznam jazyků podporovaných aktuálním kanálem a výběr je zvýrazněn. Změňte-li toto nastavení jazyka, bude nový výběr platný jenom pro aktuální kanál. Změněné nastavení nemění nastavení položek Hlavní jazyk titulků, Hlavní jazyk zvuku nebo Hlavní jazyk teletextu v nabídce Preference.

## Dekodér teletextu

Většina televizních kanálů vysílá také teletext, stránky s textovými informacemi, jako:

- ◆ Televizní program.
- ◆ Zprávy a předpověď počasí.
- ◆ Sportovní výsledky.
- ◆ Titulky pro sluchově postižené.

Teletextové stránky jsou uspořádány na základě šesti kategorií:

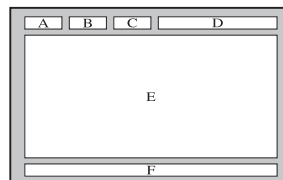

Část	Obsah
A	Vybrané číslo stránky.
B	Označení vysílající stanice.
C	Číslo aktuální stránky nebo stav hledání.
D	Datum a čas.
E	Text.
F	Informace o stavu.

## Zobrazení informací teletextu

Informace teletextu můžete zobrazit kdykoli, ale příjem signálu musí být dobrý. V opačném případě:

◆ Mohou chybět informace.

◆ Některé stránky se nemusejí zobrazit.

**Aktivace režimu teletextu a zobrazení stránky s obsahem:**

1. Pomocí tlačítka **P** (E) nebo **P** (E) vyberte kanál poskytující službu teletextu.
2. Stisknutím tlačítka **TEXT/MIX** (E/E) aktivujte režim teletextu.
  - Zobrazí se stránka s obsahem. Lze ji kdykoli znovu zobrazit stisknutím tlačítka **MENU** (E).
3. Znovu stiskněte tlačítko **TEXT/MIX** (E/E).
  - Aktuální vysílání bude zobrazeno s funkcemi „Teletext“, „Double“ (Dvojité) a „Mix“ na obrazovce za sebou.
4. Stisknutím tlačítka **TV/DTV** ukončíte zobrazení teletextu.
  - Pokud se při prohlížení textu objeví nějaký rozpadlý znak, zkontrolujte, zda jazyk textu je stejný jako v režimu nabídky „Nastavení“. Pokud jsou jazyky různé, vyberte stejný jazyk pomocí volby Jazyk textu v nabídce „Nastavení“.

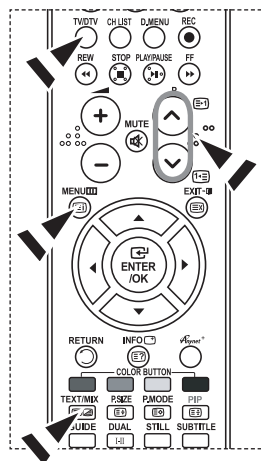

## Vyhledání určité stránky teletextu

Pomocí číselných tlačítek na dálkovém ovladači zadejte číslo stránky, které je zároveň přímo odesláno:

1. Stisknutím odpovídajících číselných tlačítek zadejte trojmístné číslo stránky uvedené v obsahu.
2. Pokud je vybraná stránka spojena s několika sekundárními stránkami, sekundární stránky se zobrazí v posloupnosti. Chcete-li zobrazení zastavit na dané stránce, stiskněte tlačítko **PIP** (E). Po dalším stisknutí tlačítka **PIP** (E) budete pokračovat.
3. Použití různých možností zobrazení:

Chcete-li zobrazit...	Stiskněte...
Informace teletextu i normální vysílání	<b>TEXT/MIX</b> (E/E)
Skrutý text (např. odpovědi na hádanky)	<b>INFO</b> (E)
Normální zobrazení Znovu	<b>INFO</b> (E)
Podstránku, zadáním příslušného čtyřmístného čísla	<b>PRE-CH</b> (E)
Následující stránku	<b>P</b> (E)
Předchozí stránku	<b>P</b> (E)
Dvojnásobná písmena v:	<b>P.SIZE</b> (E)
• Horní polovině obrazovky	• jednou
• Dolní polovině obrazovky	• dvakrát
Normální zobrazení	• třikrát

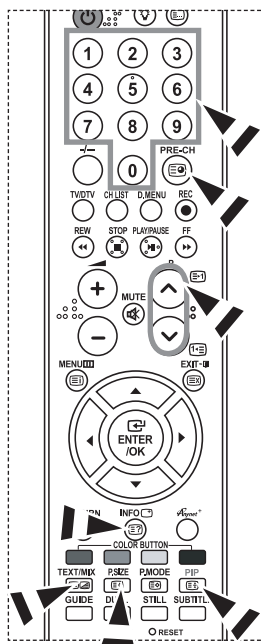

## Použití funkce Fastext k vyhledání stránky teletextu

Různá témata zahrnutá na teletextových stránkách jsou barevně kódovaná a lze je vybrat stisknutím barevných tlačítek na dálkovém ovladači.

1. Stisknutím tlačítka **TEXT/MIX** (☰/☒) zobrazíte stránku s obsahem teletextu.
2. Stiskněte barevné tlačítko odpovídající tématu, které chcete vybrat (dostupná témata jsou uvedena na řádce s informací o stavu).
3. Stisknutím červeného tlačítka zobrazte předchozí stránku. Po stisknutí zeleného tlačítka se zobrazí následující stránka.
4. Stisknutím tlačítka **TV/DTV** ukončíte zobrazení teletextu.

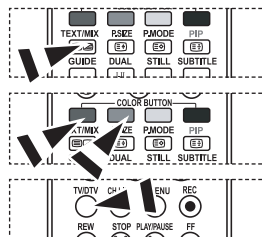

## Nastavení dálkového ovladače

Po správném nastavení může dálkové ovládání pracovat v pěti různých režimech: TV, DVD, Cable, Set-Top Box, VCR. Přepínat mezi těmito režimy a vybírat různá zařízení lze pomocí příslušných tlačítek na dálkovém ovládání.

➤ Dálkové ovládání nemusí být kompatibilní se všemi typy přehrávačů DVD, videorekordérů, dekódovacích zařízení a kabelových přijímačů.

### Nastavení dálkového ovladače pro ovládání VCR, CABLE, DVD a STB

1. Vypněte VCR, CABLE, DVD a STB.
2. Stiskněte tlačítko **VCR**, **CABLE**, **DVD** a **STB** na dálkovém ovladači televizoru.
3. Stiskněte tlačítko **SET** na dálkovém ovladači televizoru.
4. Pomocí číselných tlačítek na dálkovém ovladači zadejte 3 číslice kódu odpovídajícího dané značce videorekordéru. Kód je uveden na straně 49~51 této příručky. Je třeba zadat 3 číslice kódu, i když je první číslice 0. (Je-li uvedeno více kódů, vyzkoušejte první z nich.)
5. Stiskněte tlačítko **POWER** na dálkovém ovladači. Pokud je dálkový ovladač správně nastaven, měl by se videorekordér zapnout. Pokud se videorekordér po nastavení nezapne, opakujte kroky 2, 3 a 4, ale zkuste některý z dalších kódů uvedených pro vaši značku videorekordéru. Nejsou-li uvedeny žádné další kódy, zkuste každý jednotlivý kód, od 000 do 080.

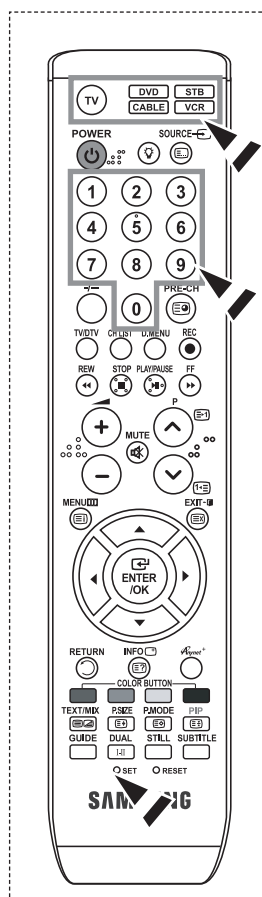



# Kódy pro dálkový ovladač

## ➤ Videorekordér

Značka	Kód
SAMSUNG	000 001 002 003 004 005 077 078 079
ADMIRAL	020
AIWA	025
AKAI	004 027 032
AUDIO DYNAMICS	007 026
BELL&HOWELL	018
BROKSONIC	022
CANDLE	002 003 006 008 015 055
CANON	021 056
CITIZEN	002 003 006 008 015 055
COLORTYME	007
CRAIG	002 024
CURTIS MATHES	002 007 008 017 021 025 056 064 066
DAEWOO	003 010 011 012 013 014 015 016
DB	007 026
DIMENSIA	017
DYNATECH	025
ELECTROHOME	034
EMERSON	001 003 006 021 022 025 030 032 034 040 047 050 052 060 063 065 066 067 069 073
FISHER	018 024 028 029 048 051 061
FUNAI	025
GENERAL ELECTRIC	002 005 017 021 056
GO VIDEO	002
HARMAN KARDON	007
HITACHI	019 025 041 042 074
INSTANT REPLAY	021
JC PENNEY	002 007 018 019 021 026 037 041 054 056
JCL	007 008 018 021 026 037
JVC	081 082 083
KENWOOD	007 008 018 021 026 037
KLH	070
KONIA	036
LG(Goldstar)	006 007 008 009 010
LLOYD	025
LOGIK	038
LXI	025
MAGNAVOX	021 056 059
MARANTZ	007 008 018 021 026 037 062
MARTA	006
MEI	021
MEMOREX	006 021 024 025
MGA	034
MIDLAND	005
MINOLTA	019 041 075
MITSUBISHI	019 034 041 046

Značka	Kód
MONTGOMERY WARD	020
MTC	002 025
MULTITECH	002 005 025 038
NEC	007 008 018 026 037 062 064
OPTIMUS	020
ORION	073 074 075 076
PANASONIC	021 056 071 072
PENTAX	019 041 075
PENTEX RESEARCH+	008
PHILCO	021 056 059
PHILIPS	021 080
PIONEER	019 026 039 053
PORTLAND	015 049 055
PROSCAN	017
QUARTZ	018
QUASAR	021 056
RADIO SHACK/ REALISTIC	006 018 020 021 024 025 029 034 048 056
RCA	002 017 019 021 035 041 043 057 068 076
SANSUI	026
SANYO	018 024
SCOTT	003 047 052 067
SEARS	006 018 019 024 028 029 041 048 051
SHARP	020 034 045 015
SHIMTOM	027 033 038 058
SIGNATURE	025
SONY	027 033 044
SYLVANIA	021 025 056 059
SYMPHONIC	025
TANDY	018 025
TASHIKA	006
TATUNG	037
TEAC	025 037 068
TECHNICS	021
TEKNIKA	006 021 025 031
TMK	066
TOSHIBA	003 019 029 051 052
TOTEVISION	002 006
UNITECH	002
VECTOR RESEARCH	007 026
VICTOR	026
VIDEO CONCEPTS	007 026
VIDEOSONIC	002
WARDS	002 003 006 019 020 021 024 025 034 038 041
YAMAHA	007 008 018 026 037
ZENITH	023 027 033

## ➤ DEKÓDOVACÍ ZAŘÍZENÍ

Značka	Kód
SAMSUNG	000 001 002 003 004 005 006 007
GI	041
HAMLIN	003 024 031
HITACHI	025 030
JERROLD	038 039
MACOM	025 030
MAGNAVOX	019 023 028
OAK	026
PANASONIC	003 022 027 037 044
PHILIPS	019 021 023 028
PIONEER	004 018 020 044
RCA	014 022 040
REGAL	003

## ➤ SAMSUNG DVD

Produkt	Kód
DVD	000 001 002
DVDR	003 004
BD Record	005 006
VCR COMBO	007 008 009 010 011
VCR Record	012
DHR COMBO	013

## ➤ DVD

Značka	Kód
ANAM	030
AUDIOVOX	075
AUDIOLOGIC	085
ANABA	072
APEX DIGITAL	070 071 074 086 083 084 088 111 112
AIWA	114
BROKSONIC	062
BLAUPUNKT	074
B&K	122 123
CURTIS MATHES	027
CYBER HOME	077 078 079 082
CLARION	080 125
CIRRUS	081
CYBER HOME	065
CINEVISION	095
DAEWOO	066
DENON	146
FARENHEIT	067 068
FISHER	090
GPX	060
GO VIDEO	061 089 133 135
GE	069 074
GREENHILL	074
HITACHI	064 113
HITEKER	071
HOYO	073
HARMAN / KARDON	091 110
IRT	089

Značka	Kód
REGENCY	015 023
SA	042 043
SCIENTIFIC ATLAN	042 043
SPRUCER	022
STARGATE 2000	036
SYLVANIA	016
TEXSCAN	016
TOCOM	032
UNIVERSAL	033 034
VIEWSTAR	019 021 023 028
WAMER AMEX	046
ZENITH	017 029 035 037 045

Produkt	Kód
Home Theater VCR COMBO	014 015 016
HDD Recorder COMBO	017
TWIN TRAY COMBO	018
STB DVD COMBO	019
DVD Receiver	020
AV Receiver	021

Značka	Kód
INTEGRA	092
JBL	091
JVC	022 033 115 116
JATON	073
KENWOOD	051 108 109
KISS	073
KONKA	059 100 106 107
KLH	074 075
LG(Goldstar)	025 031
LOEWE	057
LASONIC	058
MOBILE AUTHORITY	054
MEMOREX	055
MALATA	056
MAGNAVOX	076 093
MINTEK	074 094
MONYKA	073
NORCENT	048 049 050
NEXT BASE	052
NEC	053
NANTAUS	144
NESA	074
OPTOMEDIA/ELECTRONICS	105
OPTIVIEW	072
ONKYO	076 092 119
PHILCO	044 045
PRINCETON	046 047
PROSCAN	023

➤ DVD

Značka	Kód
PANASONIC	024 034 124 134 136 137 138
PHILIPS	036 076
ROTEL	117 118
RIO	120
RCA	023 035 074 075 131 132
RAITE	073
ROWA	038
SAMPO	104
SONY	026 029 126 127 128 129 130 141
SHERWOOD	039 041
SVA	042
SYLVANIA	043 093
SHARP	140
SANSUI	062
SANYO	062 090
SHINSONIC	094

Značka	Kód
THOMSON	145
TOSHIBA	028 062 076
TECHNICS	139
TVIEW	072
TOKAI	073
TEAC	096
TECHWOOD	097
TREDEX	098 099 101
URBAN CONCEPTS	076
VENTURER	075
VOCOPRO	102
YAMAHA	032 063
YAMAKAWA	040 073
XWAVE	103
ZENITH	076 121

➤ SAMSUNG SET-TOP BOX

Produkt	Kód
Ground wave STB	001 002
Satellite STB	003
CABLE STB	004
STB DVD COMBO	008
Satellite STB HDD COMBO Standard	009

Produkt	Kód
Satellite STB HDD COMBO Premium	010
CABLE STB HDD COMBO Standard	011
CABLE STB HDD COMBO Premium	012
Ground wave STB HDD COMBO Standard	013
Ground wave STB HDD COMBO Premium	014

➤ SET-TOP BOX

Značka	Kód
ALPHASTAR	023
ANAM	043
CHANNEL MASTER	018 034
CROSSDIGITAL	019
CHAPARRAL	035
DIRECT TV	015 016 017 019 022 045 060 061 062 065 066 067 068
DAEWOO	074
DISH NETWORK SYSTEM	069 070
DISHPRO	069
DRAKE	018 024 032
DX ANTENNA	027
ECHOSTAR	025 069 070 071
EXPRESSVU	069
GOI	069
GE	065
GENERAL INSTRUMENT	046 047 048 063 064
HTS	069
HOME CABLE	056
HITACHI	022
HUGHES NETWORK	015 017
IQ	020
IQ PRISM	020
JANEIL	059
JERROID	063
JVC	069 070
LG(Goldstar)	044 073

Značka	Kód
MAGNAVOX	016 021 036 038 039 040 041 042
MEMOREX	016
MOTOROLA	064
MACOM	018
MITSUBISHI	015
NEXT LEVEL	047 048 064
PHILIPS	015 016 017 021 033 036 038 039 040 041 042 067
PRIMESTAR	046 049 050 063
PANASONIC	058 059 061 062
PAYSAT	016
PROSCAN	065 066
RCA	051 052 053 065 066
RADIOSHACK	064
REALISTIC	057
STAR TRAK	026
STS	020 027
SKY	031
SKY LIFE	005 006 007
SHACK	064
STAR CHOICE	064
SONY	054 060
TOSHIBA	015 017 028 029 030 072
ULTIMATE TV	060 066
UNIDEN	016 021 037 055 056 057
ZENITH	024 031 068

## Nastavení počítačového softwaru (na základě systému Windows XP)

Níže je uvedeno typické nastavení zobrazení v systému Windows. V závislosti na konkrétní verzi systému Windows a instalované videokartě se příslušné obrazovky mohou na vašem počítači zobrazovat poněkud odlišně. Přes tyto rozdíly budou základní údaje pro nastavení ve většině případů shodné. (Není-li tomu tak, obraťte se na výrobce vašeho počítače nebo na prodejce výrobků Samsung.)



1. Nejprve klepněte na položku Ovládací panely v nabídce Start systému Windows.
2. Po zobrazení okna ovládacích panelů klepněte na položku Vzhled a motivy. Zobrazí se dialogové okno.
3. Po zobrazení okna ovládacích panelů klepněte na položku Zobrazení. Zobrazí se dialogové okno.
4. V dialogovém okně přejděte na kartu Nastavení. Nastavení správné velikosti (rozlíšení): Optimální 1360 × 768. Pokud v dialogovém okně pro zobrazení existuje možnost pro vertikální frekvenci, je správnou hodnotou 60 nebo 60 Hz. V opačném případě stačí klepnout na tlačítko OK a uzavřít dialogové okno.

## Režimy zobrazení

Jak pozice, tak i formát obrazovky se budou lišit podle typu PC monitoru a jeho rozlišení. Rozlišení uvedená v tabulce jsou doporučená. (Všechna rozlišení v podporovaných rozmezech jsou podporována)

### > D-Sub Vstup

Režim	Rozlišení	Horizontální Frekvence (kHz)	Vertikální Frekvence (Hz)	Takt pixelu Frekvence (MHz)	Synchronizační polarita (H/V)
IBM	640×350	31,469	70,086	25,175	+/-
	720×400	31,469	70,087	28,322	-/+
	640×480	31,469	59,940	25,175	-/-
VESA	640×480	37,861	72,809	31,500	-/-
	640×480	37,500	75,000	31,500	-/-
	640×480	43,269	85,008	36,000	-/-
	800×600	37,879	60,317	40,000	+/+
	800×600	48,077	72,188	50,000	+/+
	800×600	46,875	75,000	49,500	+/+
	800×600	53,674	85,061	56,250	+/+
	1024×768	48,363	60,004	65,000	-/-
	1024×768	56,476	70,069	75,000	-/-
	1024×768	68,677	84,997	94,500	+/+
	1024×768	60,023	75,029	78,750	+ /+
	1360×768	47,712	60,015	85,800	+/+
1152×864	53,783	59,959	81,750	-/+	
VESA GTF	640×480	35,000	70,000	28,560	-/+
	800×600	43,750	70,000	45,500	-/+
	1024×768	57,672	72,000	78,434	-/-

### > HDMI/DVI Vstup

Režim	Rozlišení	Horizontální Frekvence (kHz)	Vertikální Frekvence (Hz)	Takt pixelu Frekvence (MHz)	Synchronizační polarita (H/V)
IBM	640×350	31,469	70,086	25,175	+/-
	720×400	31,469	70,087	28,322	-/+
	640×480	31,469	59,940	25,175	-/-
VESA	800×600	37,879	60,317	40,000	+/+
	1024×768	48,364	60,000	65,000	-/-
	1360×768	47,712	60,015	85,800	+/+

- Prokládaný režim není podporován.
- Pokud je zvolen nestandardní videoformát, nemusí přístroj fungovat správně.
- Jsou podporovány režimy Separate a Composite. SOG není podporováno.

## Nastavení počítače

### Hrubé a jemné ladění obrazu (Zámek obrazu)

Účelem nastavení kvality obrazu je odstranění šumu.

Pokud není šum odstraněn jemným laděním, pak upravte frekvenci a proveďte jemné ladění znovu.

Po odstranění šumu znovu nastavte obraz, aby byl přesně ve středu obrazovky.

1. Přednastavení: Stisknutím tlačítka **SOURCE** zvolte režim PC.
2. Stiskněte tlačítko **MENU**. Zobrazí se nabídka. Pomocí tlačítka **▲** nebo **▼** vyberte možnost „Nastavení“ a poté stiskněte tlačítko **ENTER/OK**.
3. Pomocí tlačítka **▲** nebo **▼** vyberte možnost „PC“ a poté stiskněte tlačítko **ENTER/OK**.
4. Stisknutím tlačítka **ENTER/OK** vyberte možnost „Zámek obrazu“.
5. Pomocí tlačítka **▲** nebo **▼** vyberte možnost „Hrubý“ nebo „Jemný“ a poté stiskněte tlačítko **ENTER/OK**.
6. Stisknutím tlačítka **◀** nebo **▶** upravte kvalitu obrazovky. Stiskněte tlačítko **ENTER/OK**.
7. Stisknutím tlačítka **EXIT** tento režim ukončete.



### Změna pozice obrazu:

Upravte pozici obrazovky PC, pokud neodpovídá obrazovce televizoru.

1. Postupujte podle pokynů 1 až 3 v části „Hrubé a jemné ladění obrazu (Zámek obrazu)“.
2. Pomocí tlačítka **▲** nebo **▼** vyberte možnost „Pozice“ a poté stiskněte tlačítko **ENTER/OK**.
3. Stisknutím tlačítka **▲** nebo **▼** upravte vertikální pozici. Stisknutím tlačítka **◀** nebo **▶** upravte horizontální pozici. Stiskněte tlačítko **ENTER/OK**.
4. Stisknutím tlačítka **EXIT** tento režim ukončete.



### Automatické nastavení obrazovky PC (Automat. nastavení):

Automatické nastavení umožňuje, aby se PC obrazovka televizoru sama nastavila na příchozí PC video signál.

Hodnoty jemného a hrubého nastavení a nastavení pozice jsou seřizovány automaticky.

1. Postupujte podle pokynů 1 až 3 v části „Hrubé a jemné ladění obrazu (Zámek obrazu)“.
2. Pomocí tlačítka **▲** nebo **▼** vyberte možnost „Automat. nastavení“ a poté stiskněte tlačítko **ENTER/OK**.
3. Stisknutím tlačítka **EXIT** tento režim ukončete.



### Inicializace nastavení obrazu (Zrův zobrazení):

Všechna nastavení obrazu můžete vrátit na výchozí nastavení od výrobce.

1. Postupujte podle pokynů 1 až 3 v části „Hrubé a jemné ladění obrazu (Zámek obrazu)“.
2. Pomocí tlačítka **▲** nebo **▼** vyberte možnost „Zrův zobrazení“ a poté stiskněte tlačítko **ENTER/OK**.
3. Stisknutím tlačítka **EXIT** tento režim ukončete.



## Nastavení upevnění na zeď (LE40R8) (prodává se samostatně)

Po instalaci upevnění na zeď lze pozici televizoru jednoduše upravit.

1. Stiskněte tlačítko **MENU**. Zobrazí se nabídka. Pomocí tlačítka **▲** nebo **▼** vyberte možnost „Nastavení“, poté stiskněte tlačítko **ENTER/OK**.
2. Натиснете бутона **▲** или **▼**, за да изберете „Nastavení upevnění na zeď“, след това натиснете бутона **ENTER/OK**.
3. Pomocí tlačítek **▲**, **▼**, **◀** nebo **▶** nastavte požadovanou pozici.
4. Nastavení ukončíte stisknutím tlačítka **EXIT**.
  - Pokud stisknete tlačítko se šipkou a na obrazovce není zobrazena nabídka, zobrazí se obrazovka Nastavení.
  - Po vypnutí se televizor vrátí do počáteční instalační pozice. Po zapnutí se televizor nastaví do poslední naprogramované pozice.

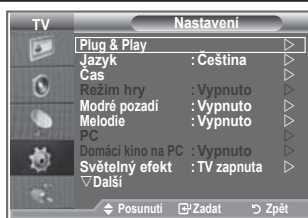

### Používání tlačítek na dálkovém ovládní

Tlačítko	Funkce	
	Nastavení úhlu upevnění na zeď	Vychýlení nahoru, sklopení dolů, posun doprava, posun doleva
	Obnovit	Návrat do počáteční instalační pozice
	Programování pozic a přesun do naprogramované pozice	Pomocí červeného, zeleného a žlutého tlačítka ukládá 3 pozice. Přesun do naprogramované pozice pomocí těchto tří tlačítek.

- Informace o instalaci naleznete v dodané instalační příručce.
- Chcete-li provést instalaci výrobku a instalaci a upevnění na zeď, obraťte se na specializovanou instalační společnost.
- Při montáži upevnění na zeď použijte tuto instalační příručku. Při montáži do jiných stavebních materiálů se obraťte na nejbližšího zástupce.

## Co je Anynet+?

Anynet+ je AV síťový systém, který poskytuje uživatelům snadno použitelné AV rozhraní ovládním všech připojených AV zařízení pomocí nabídky Anynet+, pokud jsou připojena AV zařízení od společnosti Samsung Electronics.

## Připojení zařízení Anynet+

Systém Anynet+ podporuje pouze AV zařízení, která podporují systém Anynet+. Zkontrolujte, zda je na AV zařízení, které má být připojeno k televizoru, označení Anynet+.

### Přímé připojení k televizoru

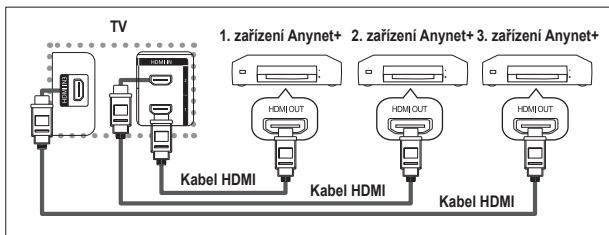

Propojte konektor [HDMI 1], [HDMI 2] nebo [HDMI 3] na televizoru a konektor HDMI OUT odpovídajícího zařízení Anynet+ pomocí kabelu HDMI.

### Připojení k domácímu kinu

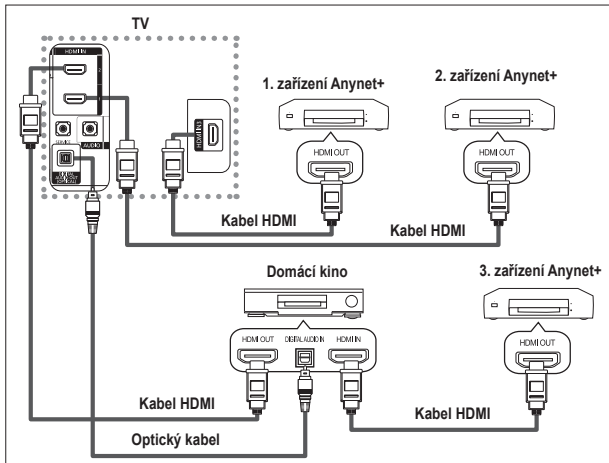

1. Propojte konektor [HDMI 1], [HDMI 2] nebo [HDMI 3] na televizoru a konektor HDMI OUT odpovídajícího zařízení Anynet+ pomocí kabelu HDMI.
2. Propojte konektor HDMI IN domácího kina a konektor HDMI OUT odpovídajícího zařízení Anynet+ pomocí kabelu HDMI.

- Optický kabel propojte pouze mezi [Digital Audio Out (Optical)] (digitálním (optickým) audiovýstupem) na televizoru a digitálním audiovýstupem na přijímači..
- Připojte pouze jeden přijímač.
- Prostřednictvím reproduktorů domácího kina můžete poslouchat zvuk z 5.1 kanálů. V ostatních případech můžete poslouchat pouze dvoukanalový stereofonní zvuk. Chcete-li poslouchat zvuk z televizoru prostřednictvím domácího kina, ujistěte se, že jsou konektory DIGITAL AUDIO IN (pro optický kabel) domácího kina a DIGITAL AUDIO OUT televizoru správně propojené. V 5.1 kanálech však nemůžete poslouchat zvuk z BD rekordéru, který je přenášen do domácího kina přes televizor, protože na výstupu televizoru je pouze dvoukanalový stereofonní zvuk. Prostudujte si příručku k domácímu kinu.
- Zařízení Anynet+ lze připojit pomocí kabelu HDMI. Některé kabely HDMI nemusí podporovat funkce zařízení Anynet+..
- Systém Anynet+ je funkční, pokud je AV zařízení podporující systém Anynet+ v pohotovostním stavu nebo zapnuté.
- Systém Anynet+ podporuje celkem až 8 AV zařízení.

## Nastavení systému Anynet+

Pro použití funkcí systému Anynet+ jsou k dispozici následující nastavení.

### Použití funkce Anynet+

1. Stisknete tlačítko **Anynet+**.  
Stisknutím tlačítka **▲** nebo **▼** vyberte položku **Nastavení** a pak stisknete tlačítko **ENTER/OK**.
  2. Stisknutím tlačítka **ENTER/OK** vyberte položku **Anynet+ (HDMI-CEC)** a pak znovu stisknete tlačítko **ENTER/OK**.
  3. Stisknutím tlačítka **▲** nebo **▼** vyberte položku **Zapnuto** a pak stisknete tlačítko **ENTER/OK**.
- Funkce Anynet+ (HDMI-CEC) bude aktivní.
  - Pokud vyberete položku **Vypnuto**, funkce Anynet+ (HDMI-CEC) se vypne.
  - Když je funkce Anynet+ (HDMI-CEC) vypnutá, jsou zrušeny všechny operace související se systémem Anynet+.

### Automatické vypnutí zařízení Anynet+ po vypnutí televizoru

1. Stisknutím tlačítka **▲** nebo **▼** vyberte položku **Automatické vypnutí** a pak stisknete tlačítko **ENTER/OK**.
  2. Stisknutím tlačítka **▲** nebo **▼** vyberte položku **Zapnuto** a pak stisknete tlačítko **ENTER/OK**.
    - Funkce automatického vypínání bude aktivní.
    - Pokud vyberete položku **Vypnuto**, funkce automatického vypínání se zruší.
- Výběr ukončíte stisknutím tlačítka **EXIT**.
- Chcete-li používat funkci Anynet+, musí být jako zařízení ovládané dálkovým ovládním televizoru nastaven televizor.
  - Nastavíte-li pro funkci Automatické vypnutí hodnotu **Zapnuto**, při vypnutí televizoru se vypnou i připojená externí zařízení. Pokud však zařízení nahrává, nesmí být vypnuto.

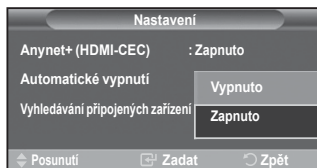
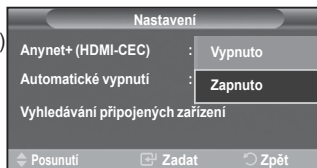
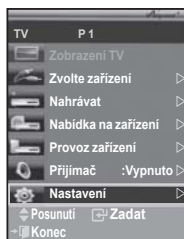

## Vyhledávání a přepínání zařízení Anynet+

1. Stisknete tlačítko **Anynet+**.
2. Stisknutím tlačítka **▲** nebo **▼** zvolte možnost **Vybrat zařízení** a potom stisknete tlačítko **ENTER/OK**.
3. Stisknutím tlačítka **▲** nebo **▼** vyberte konkrétní zařízení a stisknete tlačítko **ENTER/OK**.  
Tím přepnete na zvolené zařízení.
4. Nemůžete-li požadované zařízení nalézt, vyberte stisknutím tlačítka **▲** nebo **▼** položku **Vyhledávání připojených zařízení** (Hledání spojení) a pak stisknete tlačítko **ENTER/OK**.

Zobrazí se hlášení **Konfigurieren der Anynet+-Verbindung**.  
Když je hledání zařízení ukončeno, zobrazí se v nabídce Anynet+ seznam připojených zařízení.

- Přepínání na zvolené zařízení může trvat až 2 minuty. Probíhající operaci přepínání nelze zrušit.
- Čas potřebný k vyhledání zařízení závisí na počtu připojených zařízení.
- Po ukončení vyhledávání zařízení se nezobrazí počet nalezených zařízení.
- Ačkoliv televizor po zapnutí pomocí tlačítka **POWER** automaticky vyhledává zařízení, nemusí se některá zařízení za určitých okolností v seznamu zobrazit, stejně jako zařízení připojená po zapnutí televizoru. Chcete-li vyhledat zařízení, vyberte proto nabídku **Vyhledávání připojených zařízení** (Hledání spojení).
- Pokud jste stisknutím tlačítka **SOURCE** zvolili režim externího vstupu, nemůžete používat funkci Anynet+. Pomocí tlačítka **Anynet+** přepnete na zařízení Anynet+.

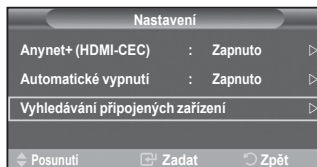



## Nabídka Anynet+

Nabídka Anynet+ se mění v závislosti na typu a stavu zařízení Anynet+ připojených k televizoru.

Nabídka Anynet+	Popis
Zobrazení TV	Přepíná z libovolného zařízení Anynet+ do režimu televizního vysílání.
Zvolte zařízení	Televizor se propojí s odpovídajícím zařízením.
Nahrávat	Spustí nahrávání. (Tato nabídka platí pouze pro zařízení podporující nahrávání.)
Nabídka na zařízení	Zobrazuje nabídku připojeného zařízení. Příklad: Když je připojen DVD rekordér, zobrazí se nabídka s názvem DVD rekordéru.
Provoz zařízení	Zobrazuje nabídku pro ovládání přehrávání připojeného zařízení. Příklad: Když je připojen DVD rekordér, zobrazí se nabídka pro ovládání přehrávání DVD rekordéru.
Přijímač	Výstup zvuku bude zajišťován přes přijímač.
Nastavení	Můžete nastavit prostředí pro používání systému Anynet+.

## Tlačítka dálkového ovladače televizoru použitelná v režimu Anynet+

Typ zařízení	Provozní stav	Použitelná tlačítka
Zařízení Anynet+	Po přepnutí na zařízení, když je na obrazovce zobrazena nabídka odpovídajícího zařízení.	Číselná tlačítka ▲/▼/◀/▶/ENTER Tlačítka pro nastavení barev Tlačítko EXIT
	Po přepnutí na zařízení, je-li přehráván soubor	◀◀ (Zpětné vyhledávání) ▶▶ (Dopředné vyhledávání) ■ (Stop) ⏸ (Přehrá/Pauza)
Zařízení s vestavěným tunerem	Po přepnutí na zařízení, když sledujete televizní program	Tlačítko CH ▲/▼
Audio zařízení	Když je aktivován přijímač	Tlačítko VOL +/- Tlačítko MUTE
Anynet2	Když sledujete televizor	⏸ (Přehrá/Pauza)

- Funkci Anynet+ lze použít pouze v případě, že je dálkové ovládání nastaveno na televizor.
- Tlačítko **REC** je funkční pouze ve stavu nahrávání.
- Zařízení Anynet+ nelze ovládat tlačítky na boční straně televizoru. Dálkovým ovladačem televizoru můžete ovládat pouze zařízení Anynet+.
- Za určitých podmínek nemusí být dálkové ovládání televizoru funkční. V takovém případě vyberte znovu zařízení Anynet+.
- Funkce systému Anynet+ nelze použít pro produkty od jiných výrobců.
- V režimu Anynet+ nemusí náležitě fungovat tlačítka pro nastavení barev.
- Operace ◀◀ a ▶▶ se mohou v závislosti na zařízení lišit.

## Nahrávání

Můžete nahrávat televizní program pomocí rekordéru.

Stiskněte tlačítko **REC**.

Spustí se nahrávání. (Pouze když je připojeno aktivované nahrávací zařízení Anynet+.)

- Aktuální televizní program je nahráván ve stavu Watching TV (Sledování televizoru). Pokud sledujete videonahrávku z jiného zařízení, nahrává se obraz z tohoto zařízení.
- Datový tok zdroje lze nahrávat také zvolením možnosti **Record** po stisknutí tlačítka Anynet+.
- Před zahájením nahrávání zkontrolujte, zda je konektor antény správně připojen k nahrávacímu zařízení. Správný způsob připojení antény k nahrávacímu zařízení je uveden v návodu k použití.

## Poslech prostřednictvím přijímače

Zvuk můžete poslouchat místo z reproduktoru televizoru prostřednictvím přijímače.

1. Stiskněte tlačítko **Anynet+**.  
Stisknutím tlačítka ▲ nebo ▼ vyberte položku **Přijímač** a pak stiskněte tlačítko **ENTER/OK**.
  2. Stisknutím tlačítka ◀ nebo ▶ vyberte položku **Zapnuto** a pak stiskněte tlačítko **ENTER/OK**. Nyní můžete poslouchat zvuk prostřednictvím přijímače.
  3. Stisknutím tlačítka **EXIT** ukončete výběr.
- Pokud je pro přijímač nastavena hodnota **Zapnuto**, můžete poslouchat zvuk z televizoru prostřednictvím dvoukanalového přijímače.
- Pokud je přijímač určen výhradně pro domácí kino (podporuje pouze zvuk), nemusí se objevit v seznamu zařízení.
- Přijímač je funkční pouze v případě, že jste jej řádně propojili s televizorem přes konektory pro optický kabel.
- V případě problému s autorskými právy k obsahu nemusí poslech prostřednictvím přijímače řádně fungovat.
- Při poslechu prostřednictvím přijímače je používání nabídky související s funkcí PIP a se zvukem omezeno.

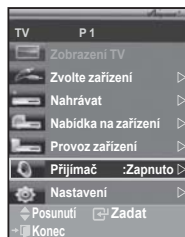

## Kontrolní úkony před vyžádáním servisu

Příznak	Řešení
Systém Anynet+ není funkční.	<ul style="list-style-type: none"> <li>■ Zkontrolujte, zda se jedná o zařízení Anynet+. Systém Anynet+ podporuje pouze zařízení Anynet+.</li> <li>■ Připojte pouze jeden přijímač.</li> <li>■ Zkontrolujte, zda je napájecí kabel zařízení Anynet+ správně připojen.</li> <li>■ Zkontrolujte připojení video/audio/HDMI kabelu zařízení Anynet+.</li> <li>■ Zkontrolujte, zda je v podnabídce <b>Nastavení nabídky Anynet+</b> nastavena položka <b>Anynet+ (HDMI-CEC)</b> na hodnotu <b>Zapnuto</b>.</li> <li>■ Zkontrolujte, zda je dálkové ovládání televizoru v režimu <b>TV</b>.</li> <li>■ Zkontrolujte, zda se nejedná o zařízení Anynet+ bez dálkového ovládání.</li> <li>■ Zařízení Anynet+ nefunguje za určitých podmínek. (Vyhledávání kanálů)</li> <li>■ Při připojování nebo odpojování kabelu HDMI znovu vyhledejte zařízení nebo znovu zapněte televizor.</li> <li>■ Zkontrolujte, zda je na zařízení Anynet+ nastavena funkce <b>Anynet+</b>.</li> </ul>
Chci spustit systém Anynet+.	<ul style="list-style-type: none"> <li>■ Zkontrolujte, zda je zařízení Anynet+ řádně připojeno k televizoru a zda je v podnabídce <b>Nastavení nabídky Anynet+</b> nastavena položka <b>Anynet+ (HDMI-CEC)</b> na hodnotu <b>Zapnuto</b>.</li> <li>■ Stisknutím tlačítka <b>TV</b> na dálkovém ovladači televizoru přepněte ovládání na televizor. Pak stisknutím tlačítka <b>Anynet+</b> zobrazte nabídku <b>Anynet+</b> a zvolte požadovanou podnabídku.</li> </ul>
Chci přestat používat systém Anynet+.	<ul style="list-style-type: none"> <li>■ Vyberte položku <b>Zobrazení TV</b> v nabídce <b>Anynet+</b>.</li> <li>■ Stiskněte tlačítko <b>SOURCE</b> na dálkovém ovladači televizoru a zvolte jiné zařízení než <b>Anynet+</b>.</li> <li>■ Stisknutím libovolného z tlačítek <b>CH</b>, <b>CH LIST</b>, <b>PRE-CH</b> nebo přepněte do režimu televizor. (Tlačítko pro výběr kanálu je funkční pouze v případě, že není připojeno zařízení Anynet+ s vestavěným tunerem.)</li> </ul>
Na obrazovce se zobrazí zpráva <b>Připojování k zařízení Anynet+</b> .	<ul style="list-style-type: none"> <li>■ Dálkové ovládání nelze použít ke konfiguraci systému Anynet+ ani k přepnutí do režimu zobrazení.</li> <li>■ Dálkové ovládání použijte po dokončení nastavení systému Anynet+ nebo přepnutí do režimu zobrazení.</li> </ul>
Zařízení Anynet+ nepřehrává. Připojené zařízení není zobrazeno.	<p>V průběhu připojování pomocí funkce <b>Plug &amp; Play</b> nelze použít funkci přehrávání.</p> <ul style="list-style-type: none"> <li>■ Zkontrolujte, zda zařízení podporuje nebo nepodporuje funkce systém Anynet+.</li> <li>■ Zkontrolujte, zda je nebo není kabel HDMI řádně připojen.</li> <li>■ Zkontrolujte, zda je v podnabídce <b>Nastavení nabídky Anynet+</b> nastavena položka <b>&lt;Anynet+ (HDMI-CEC)&gt;</b> na hodnotu <b>Zapnuto</b>.</li> <li>■ Znovu vyhledejte zařízení Anynet+.</li> <li>■ Zařízení Anynet+ lze připojit pouze pomocí kabelu HDMI. Některé kabely HDMI nemusí podporovat funkce zařízení Anynet+.</li> </ul>
Nelze nahrát televizní program.	Zkontrolujte, zda je správně připojena zdířka antény na nahrávacím zařízení.
Televizní zvuk není zajišťován přes přijímač.	Televizor a přijímač propojte optickým kabelem.

## Použití Kensingtonského zámku pro ochranu před krádeží

Kensingtonský zámek je zařízení sloužící k zabezpečení systému umístěného na veřejném místě. Uzamykací zařízení je třeba koupit samostatně. Vzhled a metoda uzamčení se mohou lišit od ilustrace v závislosti na výrobci. Správné použití si ověřte v příručce dodané s Kensingtonským zámkem.

1. Vložte uzamykací zařízení do otvoru pro Kensingtonský zámek na televizoru LCD (obrázek 1) a otočte jím ve směru uzamykání (obrázek 2).
2. Připojte kabel Kensingtonského zámku.
3. Připevněte Kensingtonský zámek ke stolu nebo těžkému pevně nainstalovanému předmětu.

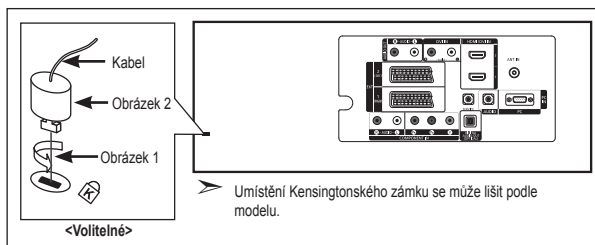

## Odstraňování závad: Dříve než budete kontaktovat servisního technika

Žádný zvuk nebo obraz	<ul style="list-style-type: none"><li>• Zkontrolujte, zda je napájecí kabel připojen do síťové zásuvky.</li><li>• Zkontrolujte, zda jste stiskli tlačítka <math>\odot</math> na čelní straně televizoru.</li><li>• Zkontrolujte nastavení kontrastu a jasu obrazu.</li><li>• Zkontrolujte hlasitost.</li></ul>
Normální obraz, ale žádný zvuk	<ul style="list-style-type: none"><li>• Zkontrolujte hlasitost.</li><li>• Zkontrolujte, zda nebylo stisknuto tlačítko <b>MUTE</b> na dálkovém ovladači.</li><li>• Zkontrolujte, zda je vypnuta funkce „Interní ztlumení“.</li></ul>
Žádný obraz nebo černobílý obraz	<ul style="list-style-type: none"><li>• Upravte nastavení barev.</li><li>• Zkontrolujte, zda je vybraný systém vysílání správný.</li></ul>
Rušení zvuku nebo obrazu	<ul style="list-style-type: none"><li>• Zkuste určit elektrické zařízení působící na televizor a odsuňte je dále.</li><li>• Zapojte televizor do jiné síťové zásuvky.</li></ul>
Rozmazaný nebo „zasněžený“ obraz, zkslesný zvuk	<ul style="list-style-type: none"><li>• Zkontrolujte směr, umístění a připojení antény. Toto rušení je často způsobeno použitím pokojové antény.</li></ul>
Chybné fungování dálkového ovladače	<ul style="list-style-type: none"><li>• Vyměňte baterie dálkového ovladače.</li><li>• Očistěte horní okraj dálkového ovladače (přenosové okénko).</li><li>• Zkontrolujte póly baterie.</li></ul>
Zobrazení zprávy „Zkontrolujte připojení kabelu.“	<ul style="list-style-type: none"><li>• Zkontrolujte, zda je kabel signálu pevně připojen k počítači nebo zdroji videa.</li><li>• Zkontrolujte, zda je počítač nebo zdroj videa zapnutý.</li></ul>
Zobrazení zprávy „Nepodporovaný režim.“ v režimu PC	<ul style="list-style-type: none"><li>• Zkontrolujte maximální rozlišení a frekvenci videoadaptéru.</li><li>• Porovnejte tyto hodnoty s daty platnými pro režimy zobrazení.</li></ul>

Panel TFT LCD se skládá ze subpixelů (3.133.440), jejichž zobrazení vyžaduje propracovanou technologii. Na obrazovce však může být málo světlých nebo tmavých pixelů. Tyto pixely nebudou mít žádný dopad na výkon produktu.

## Technické specifikace a specifikace týkající se prostředí

Název modelu	LE32R8	LE37R8	LE40R8
Velikost obrazovky (úhlopříčka)	32 palců	37 palců	40 palců
Spotřeba energie	150 W	170 W	190 W
Rozlišení počítače	1360 x 768 @ 60 Hz	1360 x 768 @ 60 Hz	1360 x 768 @ 60 Hz
Zvuk			
Výstup	10 W X 2	10 W X 2	10 W X 2
Rozměry (š x h x v)			
Skříň	800 x 79 x 541 mm	917 x 87 x 616 mm	992 x 87 x 655 mm
S podstavcem	800 x 252 x 578 mm	917 x 300 x 660 mm	992 x 300 x 702 mm
Hmotnost (s podstavcem)	13 kg	20 kg	21 kg
Údaje týkající se prostředí			
Provozní teplota	10 °C až 40 °C	10 °C až 40 °C	10 °C až 40 °C
Provozní vlhkost	10 % až 80 %, bez kondenzace	10 % až 80 %, bez kondenzace	10 % až 80 %, bez kondenzace
Skladovací teplota	-20 °C až 45 °C	-20 °C až 45 °C	-20 °C až 45 °C
Skladovací vlhkost	5 % až 95 %, bez kondenzace	5 % až 95 %, bez kondenzace	5 % až 95 %, bez kondenzace

### Otáčení stojanu (Doleva/doprava)

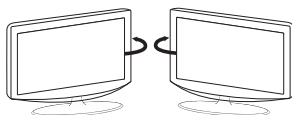

-20° ~ 20°

- Provedení a specifikace mohou být změněny bez předchozího upozornění.
- Tento výrobek je digitálním zařízením třídy B.
- Údaje o napájení viz štítek umístěný na výrobku.

***Tato stránka je záměrně  
prázdná.***

#### Bezpečnostné opatrenia pri zobrazení statického obrazu

Statický obraz môže spôsobiť trvalé poškodenie televíznej obrazovky.

- Statický obraz nezobrazujte na LCD paneli dlhšie ako 2 hodiny, pretože môže spôsobiť retenciu obrazu na obrazovke. Táto retencia obrazu je známa aj ako "vypálenie obrazovky".

Aby ste zabránili takejto retencii obrazu, pri zobrazovaní statických obrázkov znížte stupeň jasú a kontrastu obrazovky.

-  Sledovanie LCD TV vo formáte 4:3 po dlhšiu dobu môže zanechať vľavo, vpravo a v strede obrazovky stopy po okrajoch, spôsobené rozdielnym vyžarovaním svetla na obrazovke. Prehrávanie DVD alebo hranie hier môže na obrazovke spôsobiť podobný efekt. Poškodenia, spôsobené vyššie uvedeným efektom, nie sú chránené zárukou.
- Zobrazenie statických obrázkov z videohier a PC dlhšie ako určitý čas, môže vytvárať čiastočné pretrvávajúce obrazy. Aby ste predišli takémuto efektu, počas zobrazenia statických obrázkov znížte "jas" a "kontrast".