



MODE D'EMPLOI

RÉFRIGÉRATEUR

Lisez attentivement ces instructions avant toute utilisation de l'appareil, et conservez ce manuel pour référence ultérieure.

* Si vous débranchez le réfrigérateur, attendez cinq minutes avant de le rebrancher.

CARACTÉRISTIQUES

Refroidissement uniforme dans tout l'appareil!

- Grâce au système de ventilation, le froid est réparti jusque dans les coins.

Refroidissement uniforme du congélateur!

- Le système de ventilation est également présent dans le congélateur pour une répartition égale du refroidissement.

Bio-désodorisant

- Un bio-désodorisant veille à éliminer toute odeur désagréable dans le réfrigérateur.

Ouverture et fermeture faciles grâce à un mécanisme de rails

- Les bacs à légumes à humidité élevée sont équipés de rails pour plus de facilité et pour éviter les déperditions de froid.

Une porte mal fermée se ferme automatiquement!

- La porte est équipée d'une fermeture automatique économique.



Le système de refroidissement X-FLOW est un système nouveau rotatif. Il est particulièrement rapide et réparti la même température jusque dans les plus petits recoins du réfrigérateur.

* TYPE A seulement. Voir page 11.



AVERTISSEMENT

- Avant de mettre en service l'appareil, lisez attentivement ce manuel et conservez-le pour toute référence ultérieure.
- Le présent mode d'emploi couvrant plusieurs modèles, les caractéristiques de votre réfrigérateur peuvent différer légèrement de celles décrites dans ce manuel.
- L'appareil ne doit pas être utilisé par des enfants sans la surveillance d'un adulte.
- Veuillez surveiller les enfants et assurez-vous qu'ils ne jouent pas avec l'appareil.
- Vous devez installer votre appareil en veillant à ce que la prise secteur soit toujours accessible.



TABLE DES MATIÈRES

Caractéristiques	1
Consignes de sécurité	2
Précaution d'utilisation	4
Installation	6
Stockage des aliments	7
Méthode d'installation	8
Utilisation du congélateur	9
Utilisation de la partie réfrigérateur	11
Démontage les accessoires	14
Nettoyage	16
Mise en service	18
Tests avant dépannage	20
Bio-désodorisant	22







CONSIGNES DE

Utilisez l'appareil conformément aux instructions de ce mode d'emploi pour éviter toutes blessures. Respectez bien toutes les consignes. Conservez soigneusement ce mode d'emploi pour références ultérieures.

Pictogrammes de danger et d'alerte

AVERTISSEMENT 	Indique que la manoeuvre peut être dangereuse.
DANGER 	Indique que la manoeuvre peut blesser ou endommager.

Pictogrammes de signalisation

	Contenu de l'interdiction
	Démontage interdit
	Contact interdit
	Consigne à respecter
	Coupure de l'alimentation électrique du réfrigérateur
	Mise à la terre de l'appareil pour empêcher une électrocution

AVERTISSEMENT

Veillez à ne pas brancher trop d'appareils sur la même prise.

- Ceci peut provoquer un échauffement et même un incendie.

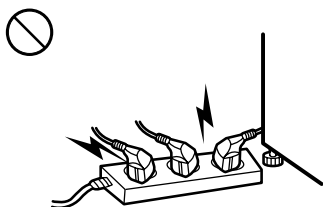

Maintenez suffisamment d'espace pour la prise.

- Une prise endommagée peut provoquer un court-circuit.

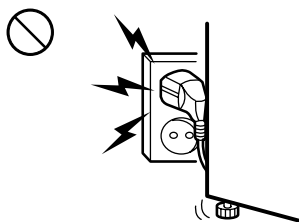

Ne versez jamais d'eau sur ou dans le réfrigérateur.

- Peut provoquer un court-circuit ou des chocs électriques.

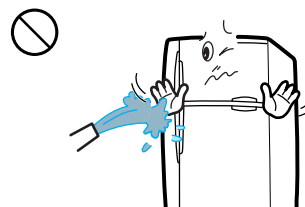

Ne vaporisez jamais à proximité du réfrigérateur.

- Ceci peut provoquer une explosion ou un incendie.

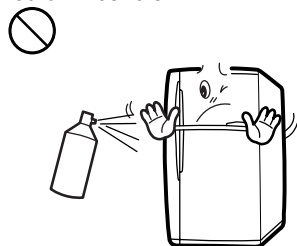

Veillez à ce que rien ne repose sur le cordon ou puisse l'endommager.

- Peut provoquer un incendie.

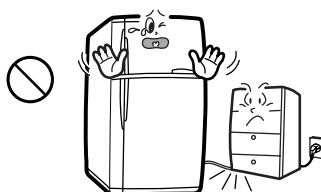

Ne stockez pas de liquide volatiles ou inflammables dans le réfrigérateur.

- Donc pas d'essences, alcool, produits de nettoyage, diluants, gaz, etc. Ceci pouvant provoquer un explosion.



! AVERTISSEMENT

Ne disposez pas de récipient contenant un liquide au dessus du réfrigérateur.

- Si le liquide se verse dans le réfrigérateur il peut provoquer un court-circuit ou un incendie.

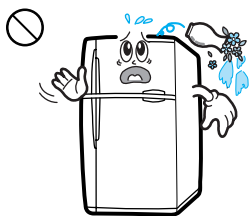

Ne placez pas le réfrigérateur dans un endroit humide.

- Peut détériorer les matériaux isolants et provoquer un incendie.

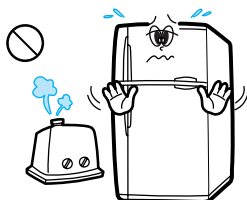

Ne prenez jamais la fiche avec des mains mouillées.

- Peut provoquer un choc électrique.



Ne pas démonter, réparer ou modifier.

- Peut résulter en panne ou incendie.

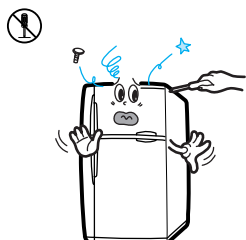

Pour changer la lampe, toujours retirer la fiche de la prise.

- Peut provoquer un choc électrique.

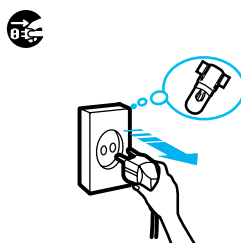

Branchez votre réfrigérateur impérativement sur une prise reliée à la terre.

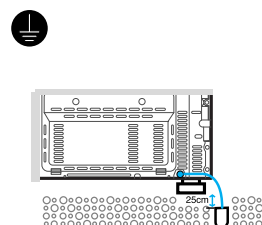

Si vous pensez détecter une fuite de gaz, ventilez la pièce immédiatement, mais ne touchez ni le réfrigérateur ni la prise!

- Tout enclenchement peut provoquer une explosion.

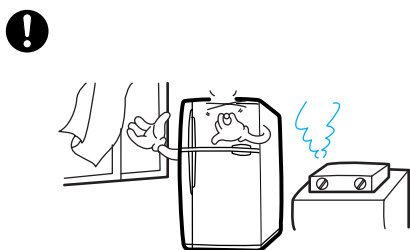

Si vous mettez l'appareil au rebut, retirez les portes ou les joints.

- Pour éviter que des enfants ne s'y enferment et s'y étouffent.

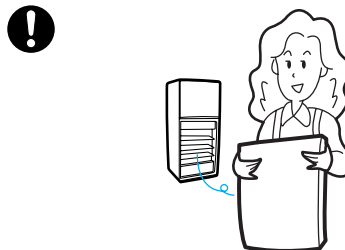

AVERTISSEMENT



AVERTISSEMENT

Ne remplissez pas trop votre réfrigérateur.

- A l'ouverture des objets peuvent tomber, se casser et blesser.

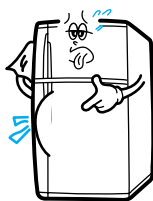

Veillez à ce que les bouteilles soient stables dans le casier.

- Les bouteilles trop longues ou trop fines peuvent tomber à l'ouverture de la porte.



N'utilisez pas la prise si elle est instable ou défectueuse.

- Danger de choc ou d'incendie.

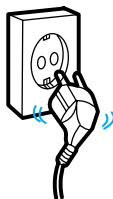

Ne placez pas de récipient en verre dans le freezer.

- Peut éclater à la congélation.



N'utilisez pas votre réfrigérateur comme étagère.

- Des objets peuvent tomber à l'ouverture de la porte et vous blesser.



Ne retirez jamais la prise en tirant sur le cordon.

- Peut détériorer le cordon et provoquer choc ou incendie.

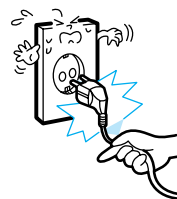

Ne laissez jamais les enfants jouer avec la porte.

- Peut conduire à un accident: doigts pincés, mais le réfrigérateur peut se renverser.

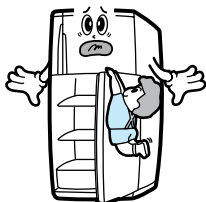

Ne stockez pas de médicaments dans le réfrigérateur.

- Les denrées nécessitant une température constante ne doivent pas être stockées dans un réfrigérateur.



! DANGER

Ne saisissez d'objets gelés qu'avec des mains sèches.

- En raison du danger d'adhérences et de brûlure par le froid .



Ne placez jamais vos mains sous le réfrigérateur.

- Pour ne pas vous blesser aux bords coupants.

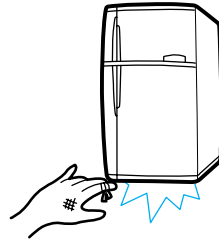

Veillez à ce que la fiche et la prise soient propres et sèches.

- Pour éviter tout danger de choc ou d'incendie .

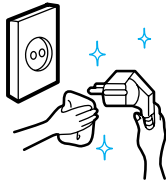

Si vous avez retiré la fiche de la prise, attendez au moins 5 minutes avant de rebrancher.

- Le réfrigérateur peut tomber en panne par un rebranchement trop rapide.

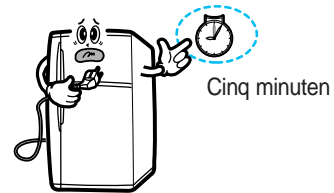

Pour le déplacer, saisissez le réfrigérateur par les poignées en haut de l'arrière et en bas sur le devant.

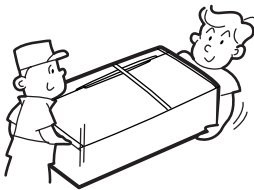

Pour ouvrir et refermer le réfrigérateur, utiliser toujours la poignée.

- L'ouverture en saisissant la porte peut blesser.

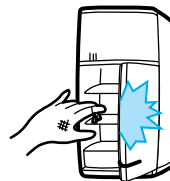

Si le réfrigérateur est inutilisé sur une période prolongée, retirez la fiche de la prise.

- Il est également préférable de le vider et de laisser la porte entrouverte.

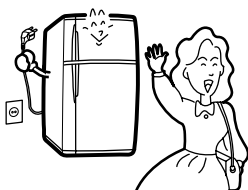

Si vous percevez un bruit, ou une odeur anormale, débranchez immédiatement le réfrigérateur en retirant la fiche de la prise, et contactez votre fournisseur.

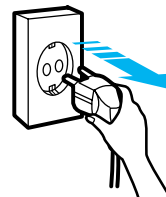

PRÉPARATION

1 Placez votre réfrigérateur sur un sol solide et maintenez un espace ample.

- Si le réfrigérateur n'est pas de niveau, il peut produire un ronflement et fonctionner de moindre façon.

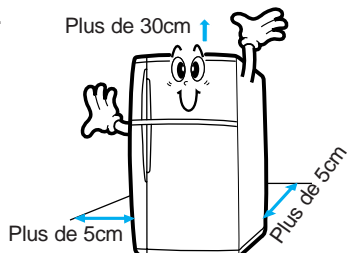

2 Nettoyez le réfrigérateur.

- Nettoyez le réfrigérateur à l'extérieur et à l'intérieur avec un chiffon doux légèrement humide.

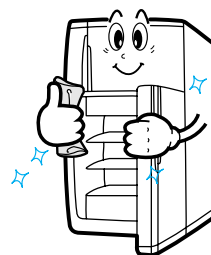

3 Enfoncez la fiche dans la prise secteur.

- Cet appareil doit être branché sur une prise reliée à la terre.
- Après transport, laissez l'appareil reposer pendant un heure avant de le brancher.

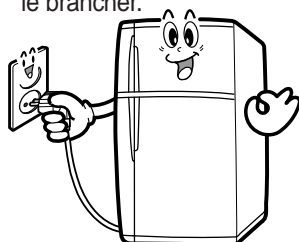

4 Placez les denrées dans le réfrigérateur.

- Le mieux est de charger le réfrigérateur environ deux à trois heures après le branchement.

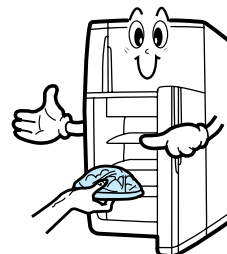

Prise de terre

- La prise de terre est impérative afin d'éviter une situation dangereuse en cas de défectuosité du réfrigérateur ou du câblage. Ceci d'autant plus qu'un réfrigérateur est souvent placé dans un lieu relativement humide!
- Ne vous servez jamais d'une conduite de gaz ou d'eau comme prise de terre car il est difficile de s'assurer d'un contact suffisant à la terre.

! Au branchement à l'aide d'une prise équipée d'une prise de terre, aucun besoin de mise à la terre supplémentaire.

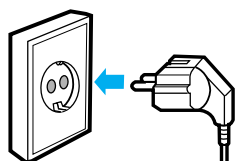

! Si l'installation n'est pas équipée d'une prise de terre, la mise à la terre du réfrigérateur est impérative:

- Faites poser la mise à la terre par une personne qualifiée.

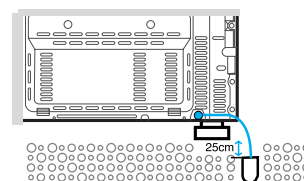

STOCKAGE DES AUMENTS

Entreposez les denrées liquides de façon accessible sur le devant .

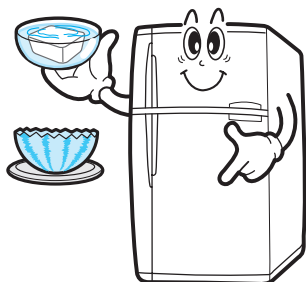

N'entreposez pas de préparations chaudes mais attendez qu'elles soient refroidies.

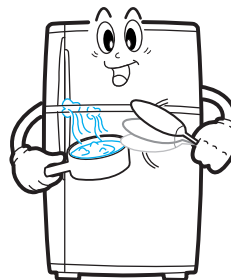

N'entreposez pas de denrées périssables à basse température.

- Ex: bananes, ananas, tomates, etc.



Entreposez les denrées correctement

- S'il se produit une panne de secteur, ou que la prise est débranchée, le refroidissement diminue rapidement si l'air ne peut pas bien circuler.

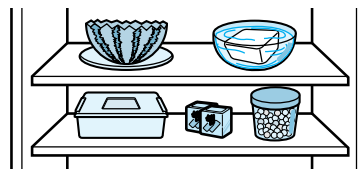

Emballer les denrées et préparations en feuille plastique pour éviter que les odeurs se communiquent.

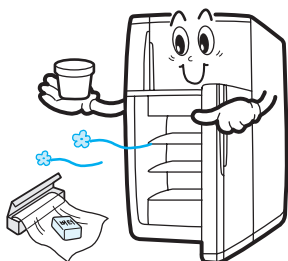

INSTALLATION (SUITE)

Votre réfrigérateur fonctionnera de façon optimale et avec un minimum de consommation électrique si vous lui ménagez 5 cm d'espace autour, et 30 cm au-dessus.

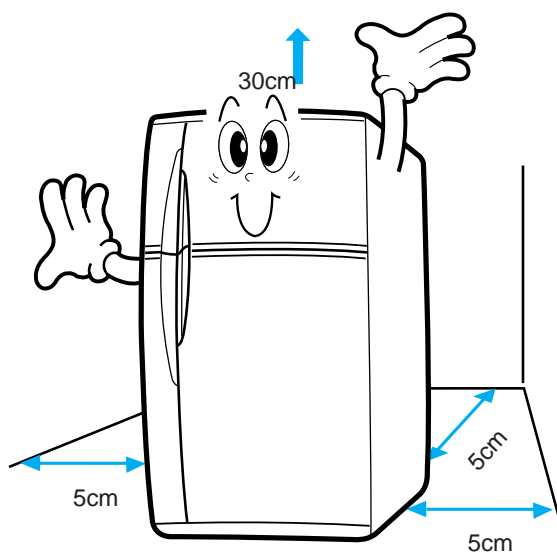

MISE À NIVEAU

La porte du réfrigérateur s'ouvre et se ferme plus facilement en maintenant le devant légèrement plus élevé.

1

Si le réfrigérateur penche vers la gauche, dévissez un peu le pied gauche.

Tournez dans la direction de la flèche.

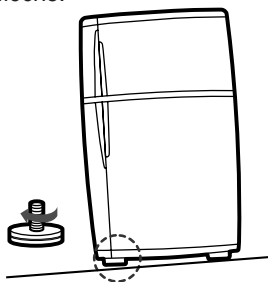

2

Si le réfrigérateur penche vers la droite, dévissez un peu le pied droit.

Tournez dans la direction de la flèche.

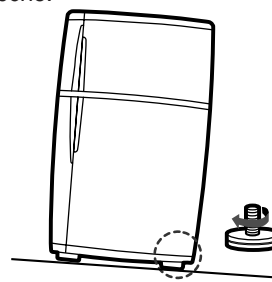

UTILISATION DU FREEZER

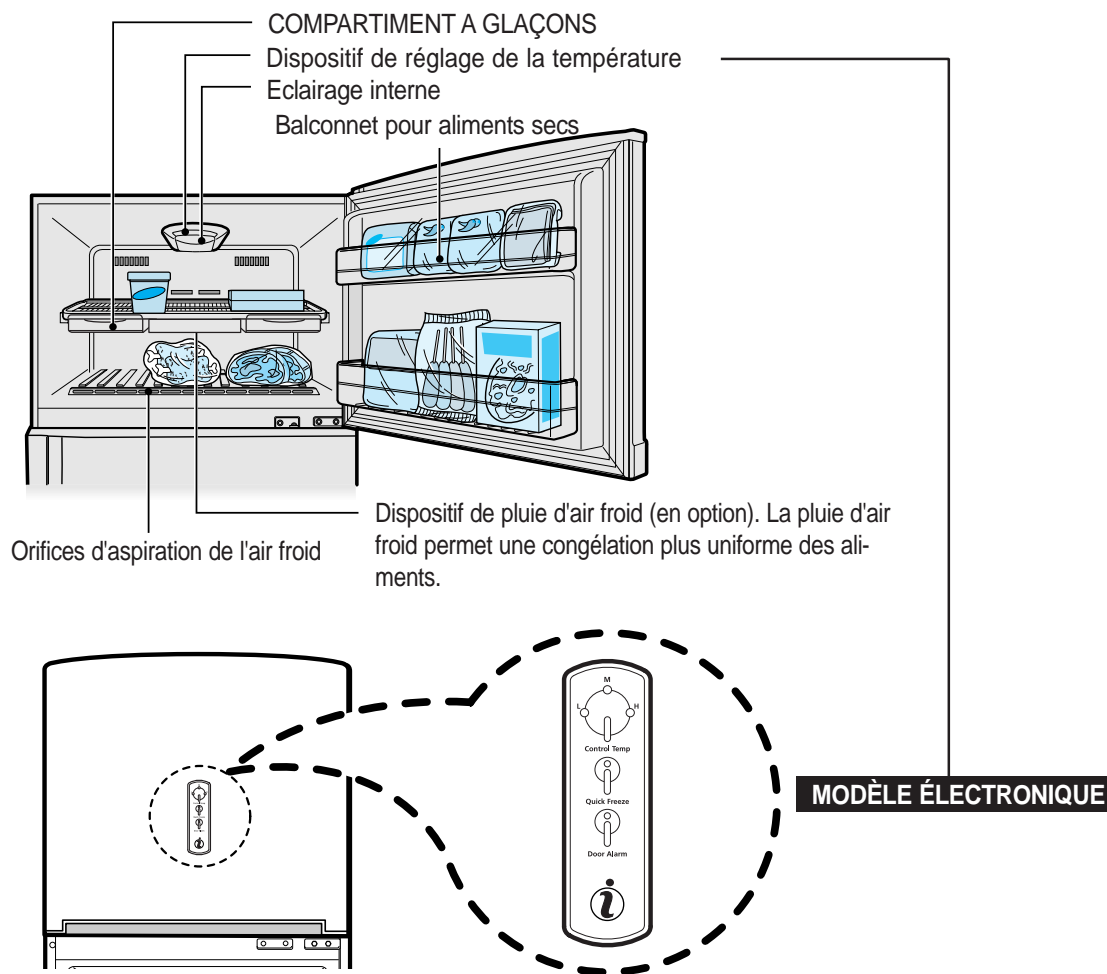

FABRICATION DES GLAÇONS

1

Remplissez les bacs à glaçons avec de l'eau jusqu'au niveau indiqué par la flèche.

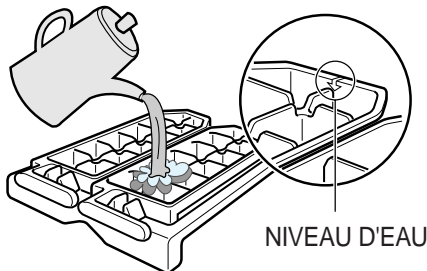

2

Placez les bacs à glaçons dans le compartiment prévu à cet effet.

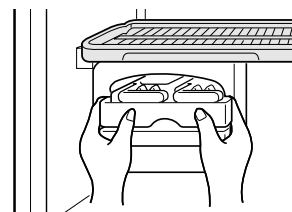



REGLAGE DE LA TEMPERATURE DU CONGELATEUR

1. Modèle mécanique

POSITION COLDER :

Pour congeler de grandes quantités d'aliments ou produire des glaçons rapidement.

- Sélectionnez la position "COLDER".

POSITIONS COLDER à COLD :

Pour une utilisation normale.

- Sélectionnez une position comprise entre "COLDER" et "COLD".

POSITION COLD :

Pour congeler de petites quantités d'aliments.

- Sélectionnez la position "COLD".

2. Modèle électronique

Touche "CONTROL TEMP".

- Appuyez sur cette touche pour sélectionner un niveau de température (Ultra - maximum, High - élevé, Middle - moyen, Low - minimum) en fonction de la quantité d'aliments à congeler.

- A chaque pression sur cette touche, les niveaux de température s'affichent successivement dans l'ordre suivant, par exemple : Middle → High → Ultra → Low.

- En position "ULTRA" (pour congeler de grandes quantités d'aliments), tous les voyants s'allument.

Touche "QUICK FREEZE".

- Appuyez sur cette touche pour fabriquer des glaçons ou congeler des aliments rapidement.

- Lorsque vous appuyez sur cette touche, le voyant correspondant s'allume et la fonction de congélation rapide se met en marche.

- Pour interrompre la congélation rapide, appuyez une nouvelle fois sur la touche "QUICK FREEZE".

Touche "DOOR ALARM".

- L'alarme permet de vérifier que la porte est bien refermée.

- Si la porte est légèrement ouverte (5° par rapport au réfrigérateur), l'alarme retentit pendant 10 secondes toutes les 2 minutes.

- L'alarme est activée dès que le réfrigérateur est mis sous tension. Pour désactiver l'alarme, appuyez sur la touche "DOOR ALARM" (le voyant correspondant s'éteint).



Conseils

- Placez les aliments à conserver pendant une période prolongée, tels que les glaces, le poisson ou la viande, dans le compartiment principal de congélation.
- Placez les aliments devant être tenus à l'écart de l'humidité, tels que les aliments déshydratés, dans le balconnet prévu à cet effet.



Avertissement

Pour éviter que les glaçons ne s'imprègnent de mauvaises odeurs :

Emballez la viande ou le poisson.

Ne stockez pas d'aliments dans leur emballage d'origine si celui-ci risque de répandre des odeurs (emballages en vinyle, par exemple).

UTILISATION DE LA PARTIE RÉFRIGÉRATEUR

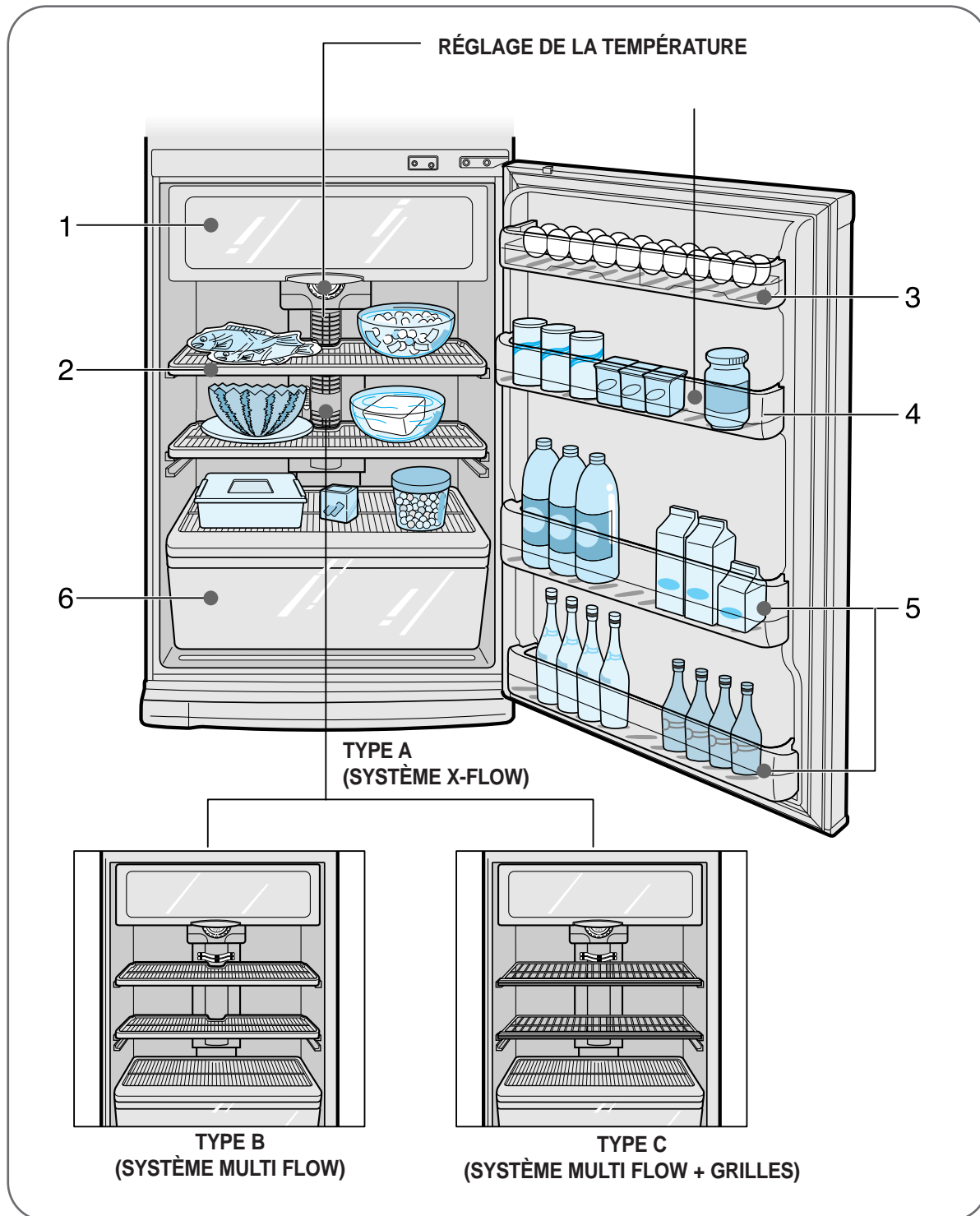

Une fréquente ouverture de la porte peut provoquer de la condensation dans le réfrigérateur.



RÉGLAGE DE LA TEMPÉRATURE DU RÉFRIGÉRATEUR

COLDER :

Pour les quantités importantes.

- Placez le réglage sur "COLDER".
-

COLDER - COLD :

Utilisation normale

- Placez le réglage entre "COLDER" et "COLD".
-

COLD* :

Lorsque les denrées gèlent ou pour les petites quantités

- Placez le réglage sur "COLD". * "COLDER" correspond à un refroidissement élevé et "COLD" à un refroidissement bas.



ATTENTION:

Si la température extérieure est inférieure à 5°C, vous devez placez le réglage en position extra basse pour que le réfrigérateur puisse refroidir.



STOCKAGE DES DENRÉES

1

Emplacement spécial humide

- Pour le stockage de denrées légèrement congelées prêtes à l'emploi telles que poisson et viande.

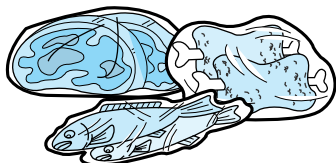

2

Rayons

- Placez les rayons à la hauteur désirée pour y ranger les denrées emballées.

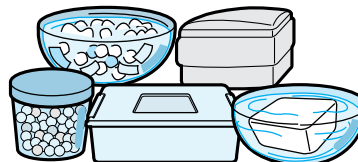

3

Boîte à oeufs

- Placez les oeufs dans la boîte où ils seront protégés et d'accès facile.
- Cet emplacement peut être utilisé pour d'autres objets en retirant la boîte à oeufs.

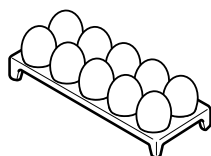

4

Divers

- Placez les autres denrées telles que lait et yahourt dans les casiers prévus à cet effet.

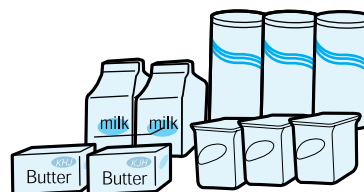

5

Casiers à bouteilles

- Placez les petites bouteilles (jus de fruits, etc.) dans la partie supérieure, et les grandes en dessous.

Casier supérieur



Casier inférieur



6

Bac à légumes à haute humidité

- Spécialement conçu pour légumes et fruits. Le bac est monté sur rails et reste en contact direct avec le système de refroidissement pour garantir une humidité constante.

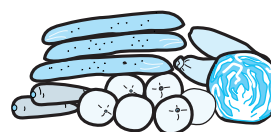

RETIRER LES ACCESSOIRES

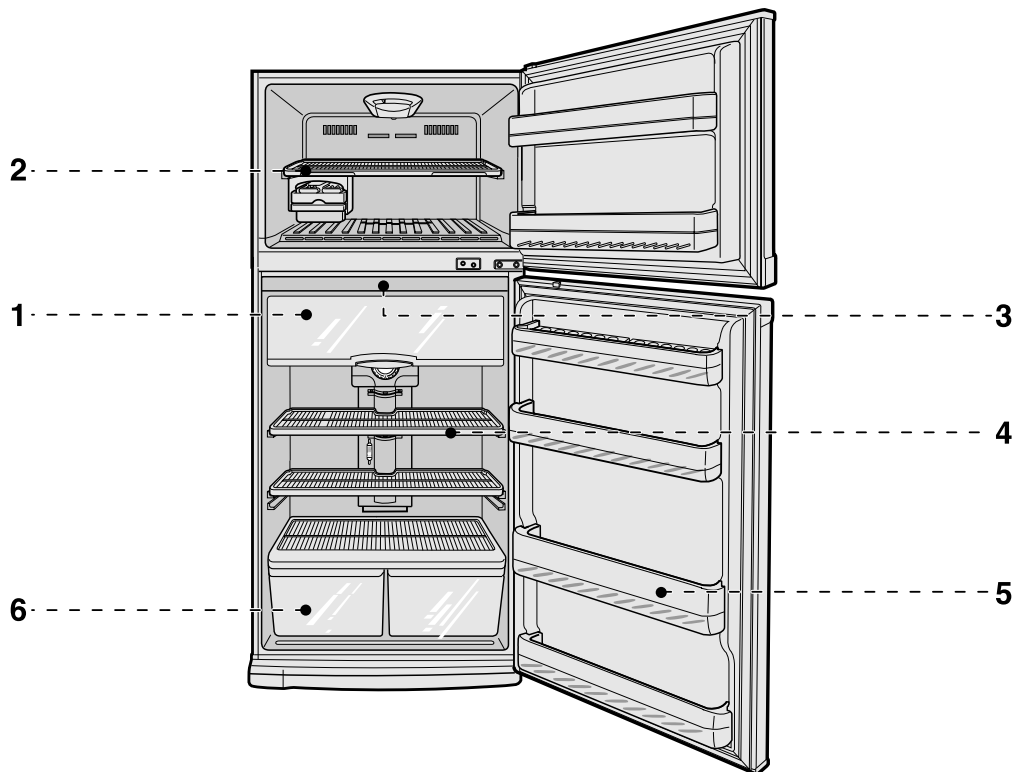

1

Couvercle de l'emplacement humide

- Soulevez le couvercle et appuyez sur le côté droit ① vers l'intérieur, puis enlevez le côté gauche ②. Tirez ensuite le couvercle vers vous.
- Tirez le casier entier vers vous en le soulevant.
- Remettez le casier à sa place en le plaçant entre les rails, puis poussez.
- Placez d'abord le côté gauche ① du couvercle dans la direction de la flèche, puis le côté droit ② dans la direction de la flèche jusqu'à ce qu'il tienne.

Enlever

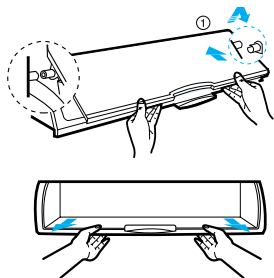

Remettre

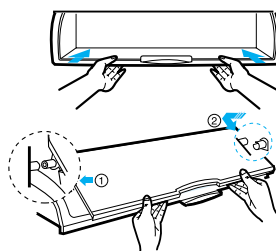

2**Rayon du freezer**

- Enlevez d'abord le bac à glaçons, puis soulevez le devant du rayon et tirez vers vous.

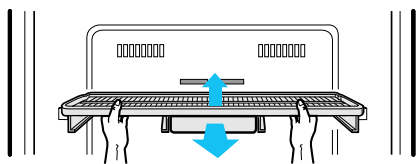
**3****Chasse-odeur**

- Enfoncez la sécurité du chasse-odeur et tirez-le vers le bas.

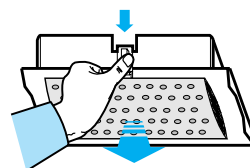
**4****Rayons réfrigérateur**

- Prenez-le à deux mains sur le devant et tirez vers vous.

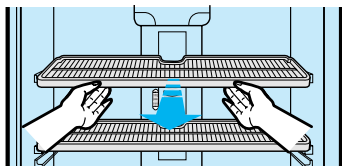
**5****Casier à bouteilles**

- Tirez-le vers le haut.

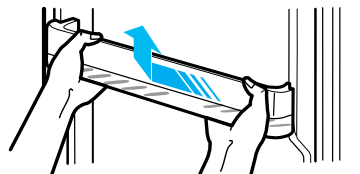
**6****Couvercle du bac à légumes**

- Soulevez et tirez vers vous. Ensuite soulevez encore pour le retirer.

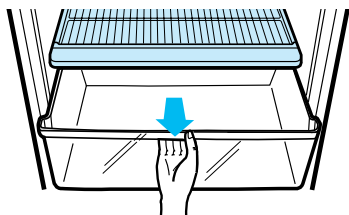

NETTOYAGE

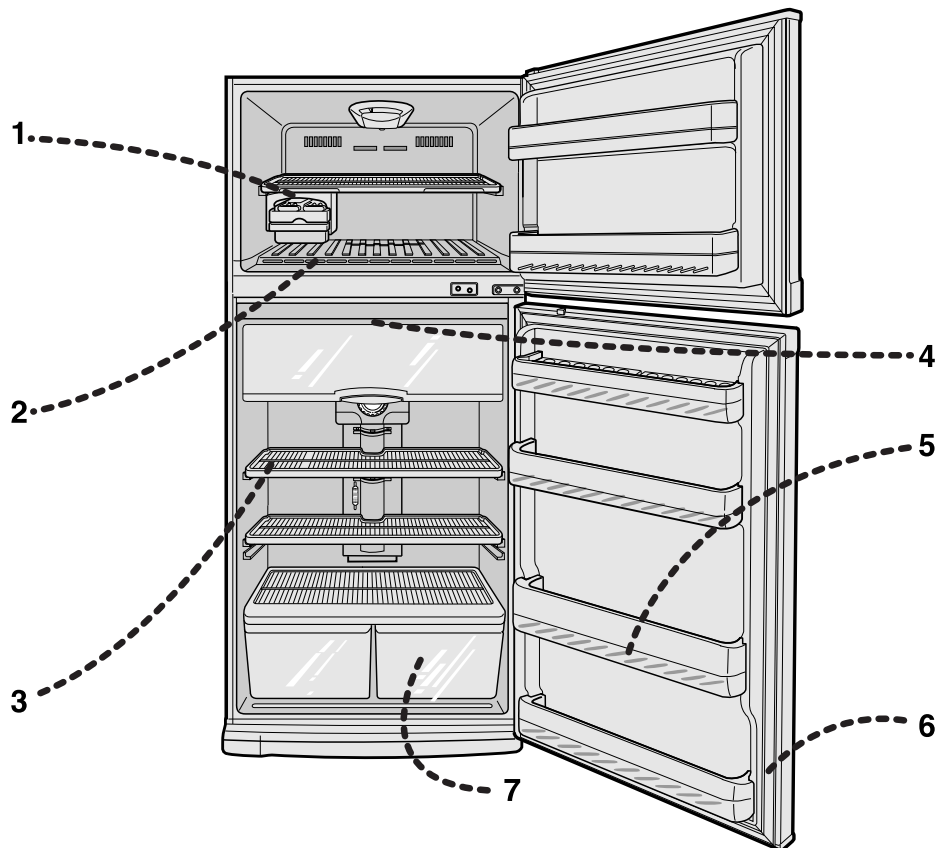

1

Bac à glaçons

- Nettoyez les cases à l'eau courante.



2

Entrée d'air du freezer

- Essuyez-la avec un chiffon sec pour éviter qu'elle se bouche.

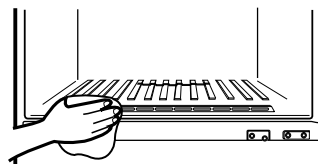

3**Rayon du freezer**

- Retirez le rayon et lavez-le avec un détergent doux

**4****Chasse-odeurs**

- Si le réfrigérateur commence à sentir, retirez le chasse-odeurs de son support. Lavez le catalyseur à l'eau et laissez-le sécher au soleil.

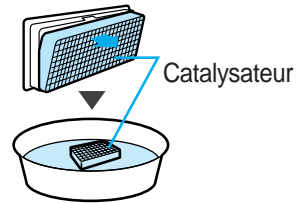
**5****Casier à bouteilles**

- Retirez-le et nettoyez-le avec de l'eau.

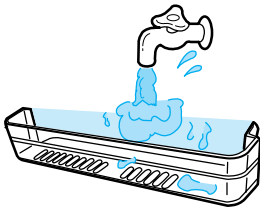
**6****Joint en caoutchouc**

- Nettoyez-le avec un chiffon humide et un détergent doux. Pour les sillons, vous pouvez utiliser un batonnet ouaté dans un chiffon.

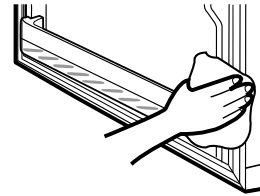
**7****Emplacement humide spécial**

- Retirez-le et nettoyez-le avec de l'eau et un détergent doux.

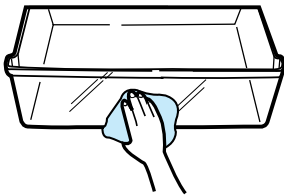
**AVERTISSEMENT**

- Enlevez la fiche de la prise pendant le nettoyage et laissez la porte ouverte pour permettre de sécher.
- Ne projetez pas d'eau dans le réfrigérateur et n'employez pas de liquides agressifs ou inflammables pour le nettoyage.

IMPORTANT À L'UTILISATION



IMPORTANT A LA MISE EN SERVICE

1 N'entreposez pas de matières inflammables

- Pas de spray inflammables.
- Si vous détectez une fuite de gaz dans la pièce, ne touchez pas à l'appareil: retirer la fiche de la prise peut provoquer une explosion!

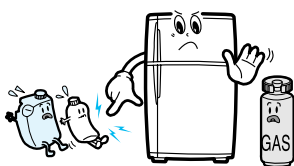

2 Évitez la proximité d'humidité et de source de chaleur.

- Ceci peut occasionner de la rouille ou une coloration.

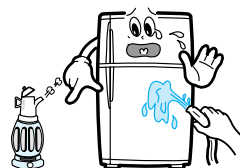

3 N'entreposez rien sur, ou derrière le réfrigérateur.

- Une mauvaise ventilation empêche le dégagement de chaleur et donc le refroidissement.
- Les objets stockés sur le réfrigérateur peuvent tomber et blesser.

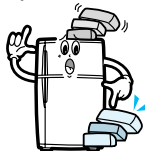

4 Placez le réfrigérateur dans un lieu à basse température.

- Le refroidissement sera meilleur.
- Évitez la lumière solaire directe.

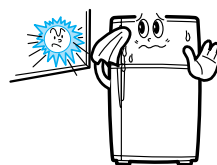

REEMPLACEMENT DE L'ÉCLAIRAGE



ATTENTION: Retirez d'abord la fiche de la prise.

1 Éclairage du freezer

- Enfoncez un tournevis plat dans la fente près du couvercle, tirez-le vers vous puis vers le bas. Après avoir changé la lampe, replacez d'abord le devant du couvercle puis appuyez l'arrière en place.

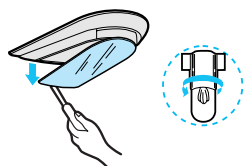

2 Éclairage du réfrigérateur

- Enlevez d'abord le rayon de l'emplacement humide. Soulevez la partie supérieure du couvercle avec un tournevis et tirez-le vers vous. Changez la lampe et replacez le couvercle.

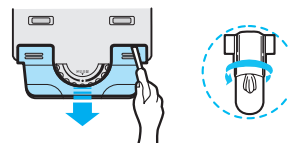

IMPORTANT À L'UTILISATION (SUITE)

1

Ne placez pas de verre dans le freezer

- Le verre peut éclater au gel et blesser.

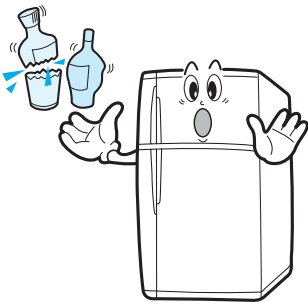

2

Ne pliez pas le cordon électrique et ne posez rien dessus.

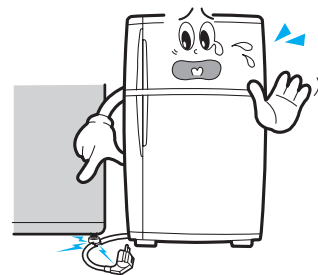

3

Ne laissez pas les enfants jouer ou s'accrocher à la porte.

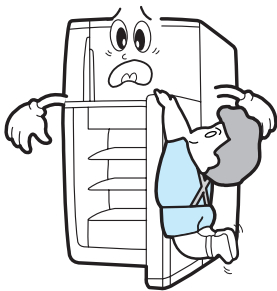

4

Laissez les préparations refroidir avant de les entreposer.

- Le refroidissement sera meilleur.

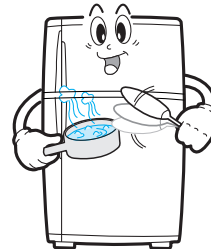

5

Placez les liquides sur le devant du réfrigérateur.

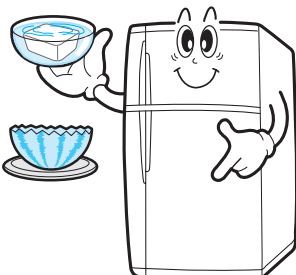

6

Emballez toujours les préparations en feuille plastique alimentaire.

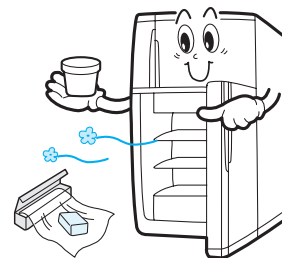

PROBLÈMES

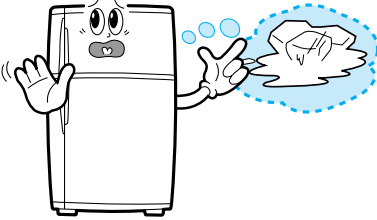
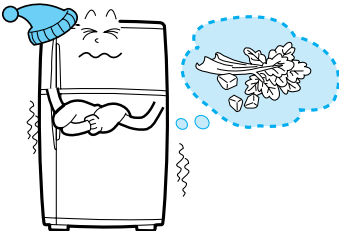
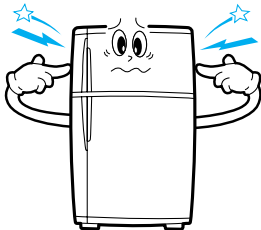
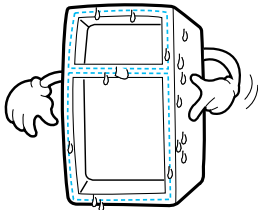
PHÉNOMÈNES	CONTRÔLEZ
<p>L'appareil ne fonctionne pas, ou encore faiblement.</p> 	<ul style="list-style-type: none"> • Le branchement de la fiche dans la prise. • Le réglage de température est peut être sur "LOW"? • L'appareil ne doit pas se trouver en forte chaleur solaire ou près d'une source de chaleur? • L'appareil est-il trop près du mur?
<p>Les denrées dans le réfrigérateur sont congelées.</p> 	<ul style="list-style-type: none"> • Le réglage de température est peut être sur "HIGH"? • La température environnante est-elle trop basse? • Avez-vous placé un objet humide dans le réfrigérateur?
<p>Bruits inhabituels.</p> 	<ul style="list-style-type: none"> • L'appareil est-il sur un sol solide? • Est-il trop près du mur? • Avez-vous laissé tomber quelque chose derrière le réfrigérateur? • Le bruit est-il originaire du compresseur? • Si vous entendez des clics plus ou moins réguliers, ceci peut être produit par la contraction au froid de certains objets. Ceci est normal.
<p>Les angles et côtés de l'appareil deviennent chauds et produisent de la condensation.</p> 	<ul style="list-style-type: none"> • Des tubes résistants à la chaleur sont montés dans les parois pour prévenir la condensation. Pourtant, si la température ambiante s'élève trop, ceci peut devenir visible. Ce phénomène n'est pas anormal. • En temps de forte humidité, le contact de l'air froid sur les parois peut produire un peu de condensation.

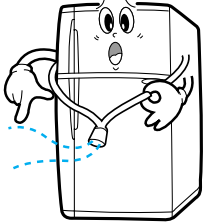
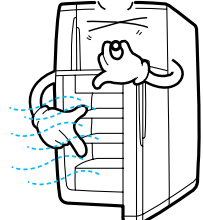
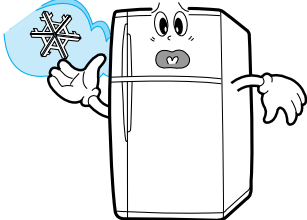
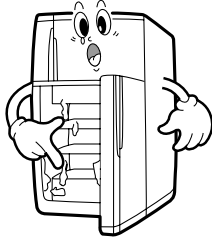

PROBLÈMES	VÉRIFICATIONS
<p data-bbox="213 472 735 501">Bruit d'écoulement d'eau dans le réfrigérateur.</p> 	<ul data-bbox="820 472 1310 533" style="list-style-type: none">• Ceci est produit par le liquide de réfrigération. Ce phénomène est normal.
<p data-bbox="213 842 555 871">Mauvaises odeurs à l'intérieur.</p> 	<ul data-bbox="820 842 1390 999" style="list-style-type: none">• Vous avez oublié de bien emballer des denrées à odeur forte.• Nettoyez le bio-désodorisant.• Remplacez les denrées après les avoir soigneusement enfermées. Nettoyez l'entrée d'air.
<p data-bbox="213 1205 647 1234">Givre formé contre les parois internes.</p> 	<ul data-bbox="820 1205 1302 1330" style="list-style-type: none">• La sortie d'air de l'appareil est-elle bouchée?• Donnez un peu d'espace aux denrées pour permettre une meilleure ventilation.• La porte est-elle bien fermée?
<p data-bbox="213 1568 783 1597">Condensation contre les parois et sur les légumes.</p> 	<ul data-bbox="820 1568 1342 1693" style="list-style-type: none">• Des liquides ont été placés dans le réfrigérateur sans couvercle, ou la porte est restée longtemps ouverte.• Stockez les denrées toujours bien enfermées.

BIO-DÉSODORISANT



FONCTIONNEMENT

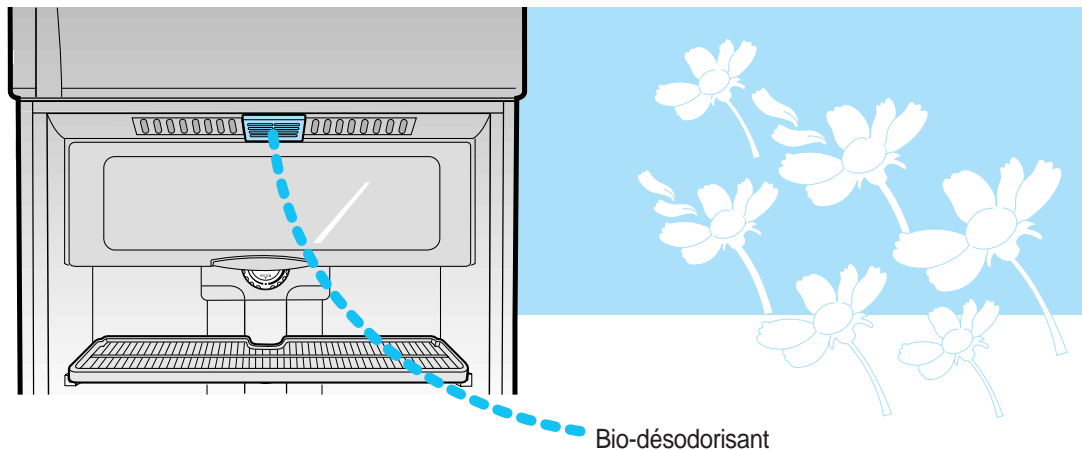

1

Le bio-désodorisant est placé dans l'entrée d'air du réfrigérateur et filtre automatiquement les mauvaises odeurs.

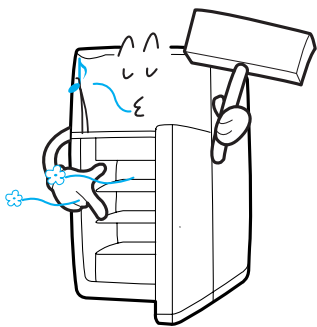

2

Le bio-désodorisant est surtout efficace contre les odeurs de préparations très parfumées telles que la cuisine orientale.

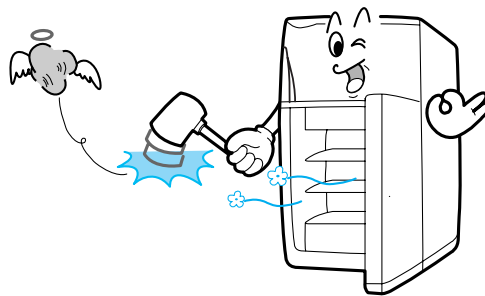

IMPORTANT

- Le bio-désodorisant a une durée limitée.
- Le bio-désodorisant n'a pas d'effets secondaires sur le stockage des denrées et ne fait que filtrer les mauvaises odeurs.



ATTENTION

- Il est de tous temps préférable d'emballer les denrées et de couvrir les plats de feuille plastique alimentaire, pour éviter que les odeurs se communiquent à d'autres denrées.



ELECTRONICS