

23/20-

# Canon

# Z 85 / PRIMA

SURE SHOT

**SUPER 85**

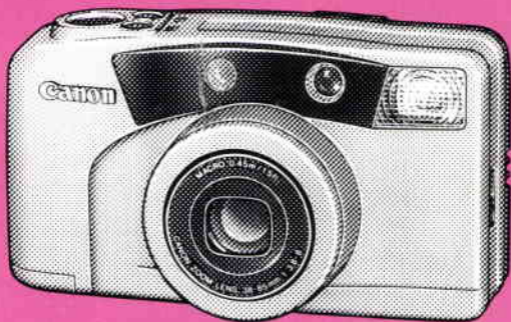

**E** INSTRUCTIONS  
English Edition

**F** MODE D'EMPLOI  
Edition française

**S** INSTRUCCIONES  
Edición española

## **E** Thank you for selecting a Canon camera.

Please read through these instructions carefully for a thorough understanding before taking pictures.

This is an easy-to-use, fully automatic camera. Taking great pictures is easy, as the AI AF (Smart AF) function automatically detects the subject and focuses.

### ● Features

1. High picture quality 2.2× power zoom lens (38mm–85mm f/3.8–8)
2. Silent film transport for quiet rewind and film advance

## **F** Nous vous remercions d'avoir choisi un appareil Canon.

Avant d'utiliser votre appareil, veuillez lire attentivement ces instructions pour vous familiariser parfaitement avec toutes les fonctions de l'appareil avant de l'utiliser.

Cet appareil est facile d'emploi et entièrement automatique.

### ● Caractéristiques

1. Objectif à grossissement de 2.2 fois offrant une haute définition d'image (38 mm–85 mm f/3,8–8)
2. Transport et avance du film silencieux.

## **S** Muchas gracias por elegir una cámara Canon.

Lea detenidamente y de principio a fin estas instrucciones para lograr una comprensión completa antes de tomar fotografías. Esta cámara es fácil de usar y completamente automática. El tomar fotos preciosas es fácil, ya que la función AI AF (Smart AF) automáticamente detecta al sujeto y lo enfoca.

### ● Características

1. Fotografías de alta calidad con el objetivo zoom 2,2× motorizado (38mm–85mm f/3,8–8)
2. Transporte silencioso de película para un bobinado y avance de película silencioso.

3. Real Time mode reduces delay from focus to shutter release to 0.06 second, enabling up to 2 frames/second continuous shooting
4. High-precision Active AI AF (Smart AF).
5. Self-timer mode lets you take pictures from a distance
6. Close-up mode for enlarged shots of nearby objects

#### ● **How to Use These Instructions**

These instructions are divided into 3 parts, in order of priority: Basic Operations, Advanced Operations and Additional Information. If you are using the camera for the first time, read the instructions from the beginning.

3. Le mode temps réel réduit le temps de réponse entre le déclenchement et l'obturation de 0,06 seconde rendant possible la prise de vues en rafale à 2 images/seconde.
4. Système de mise au point automatique AI AF de haute précision
5. Mode retardateur pour la prise de vues à distance
6. Mode gros plan pour des prises de vues rapprochées de sujets se trouvant à proximité.

#### ● **Comment utiliser ce mode d'emploi**

Ce mode d'emploi est divisé en trois chapitres classés par ordre de priorité comme suit: Opérations de base, opérations élaborées et informations supplémentaires. Pour la première utilisation de l'appareil, nous vous suggérons de lire ce mode d'emploi depuis le commencement.

3. El modo de tiempo real reduce el tiempo de demora del enfoque a la liberación del disparo a 0,06 de segundo, habilitando el fotografiado continuo de hasta 2 fotografías/segundo.
4. AI AF (Smart AF) Activa de alta precisión.
5. El modo de autodisparo le permite tomar fotos desde una distancia.
6. El modo de primer plano, para las tomas ampliadas de objetos cercanos.

#### ● **Acerca de estas instrucciones**

Estas instrucciones están divididas en 3 partes, en orden de prioridad: Operaciones básicas, Operaciones avanzadas e Información adicional. Si utiliza la cámara por primera vez, lea las instrucciones desde el principio.

## **E** Quick Reference

- In these instructions “→ ...” means “See page...”

1

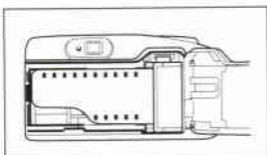

Load the film. (→ 34)

2

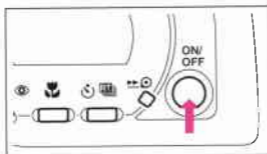

Press the main switch to turn on the power. (→ 36)

3

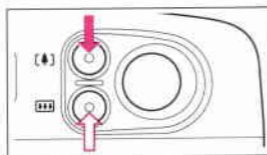

While looking through the viewfinder, press the zoom button to change the subject size. (→ 32)

4

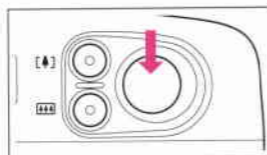

Compose the picture and press the shutter button to take the picture. (→ 37)

5

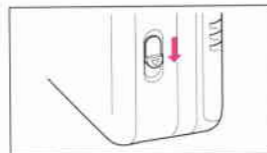

When the film is fully rewound, remove the film. (→ 42)

## **F** Utilisation rapide

- Dans ce mode d'emploi "→..." signifie "Voir page..."

Chargez le film. (→ 34)

Activez l'interrupteur principal pour mettre sous tension. (→ 36)

Tout en regardant dans le viseur, appuyez sur la touche ZOOM pour changer le cadrage. (→ 32)

Composez l'image et appuyez sur le déclencheur pour prendre la photo. (→ 37)

Lorsque le film est complètement rembobiné, retirez-le. (→ 42)

## **S** Guía rápida

- En estas instrucciones "→..." significa "Vea página..."

Cargue la película. (→ 34)

Presione el interruptor principal para activar la alimentación. (→ 36)

Mientras mira por el visor, presione el botón ZOOM para cambiar el tamaño del sujeto. (→ 32)

Componga la escena y presione el disparador para tomar la foto. (→ 37)

Cuando la película esté completamente rebobinada, extráigala. (→ 42)

# **E** Table of Contents

The following visual cues are used:



Tips on how to use the camera.



Warnings you should observe when using the camera.

## **Introduction**







Quick Reference .....	4
Table of Contents .....	6
Nomenclature .....	12
Handling Precautions .....	18

## **Basic Operations**

 Loading the Batteries .....	22
Holding the Camera .....	26
Shutter Button Action .....	28
Viewfinder .....	30
Zoom Operation .....	32
Loading the Film .....	34
Taking Pictures (Flash AUTO) .....	36
Indicator Lamp Operation .....	41
Removing the Film .....	42

This digital apparatus does not exceed the Class B limits for radio noise emissions from digital apparatus as set out in the interference-causing equipment standard entitled "Digital Apparatus", ICES-003 of the Industry and Science Canada.

## Advanced Operations

 Close-up Mode .....	45
 Self-Timer Shooting .....	48
 Real Time Mode .....	52
Changing the Flash Mode .....	56
 Flash ON Mode .....	58
 Flash OFF Mode .....	60
 Slow-sync Mode .....	62
 Red-eye Reduction Mode .....	64

## Additional Information

Questions and Answers .....	68
Troubleshooting .....	69
Specifications .....	74

This device complies with Part 15 of the FCC Rules. Operation is subject to the following two conditions: (1) This device may not cause harmful interference, and (2) this device must accept any interference received, including interference that may cause undesired operation.

Do not make any changes or modifications to the equipments unless otherwise specified in the instructions. If such changes or modifications should be made, you could be required to stop operation of the equipments.

These equipments has been tested and found to company with the limits for a class B digital device, pursuant to part 15 of the FCC Rules. These limits are designed to provide reasonable protection against harmful interference in a residential installation. This equipment generates, uses and can radiate radio frequency energy and, if not installed and used in accordance with the instructions, may cause harmful interference to radio communications.

However, there is no guarantee that interference will not occur in a particular installation. If this equipment does cause harmful interference to radio or television reception, which can be determined by turning the equipment off and on, the user is encouraged to try to correct the interference by one or more of the following measures:

- Reorient or relocate the receiving antenna.
- Increase the separation between the equipment and receiver.
- Consult the dealer or an experienced radio/TV technician for help.

# **F** Table des Matières

Les symboles visuels suivants sont utilisés:



Conseils sur l'utilisation de l'appareil



Mises en garde à observer lors de l'utilisation de l'appareil.

## **Introduction**

Utilisation rapide .....	5
Table des matières .....	8
Nomenclature .....	12
Précautions d'emploi .....	19









## **Opérations de base**

■ Mise en place des piles .....	22
Prise en main de l'appareil .....	26
Déclencheur .....	28
Viseur .....	30
Fonctionnement du zoom .....	32
Chargement du film .....	34
Prises de vues (Flash AUTO) .....	36
Fonctionnement du témoin .....	41
Dépose du film .....	42

Cet appareil numérique respecte les limites de bruits radioélectriques applicables aux appareils numériques de Classe B prescrites dans la norme sur le matériel brouilleur: "Appareils Numériques", NMB-003 édictée par l'Industrie et Sciences Canada.



## Opérations élaborées

 Mode gros plan .....	45
 Photographies au retardateur .....	48
 Mode temps réel .....	52
Changement du mode flash .....	56
 Mode flash forcé .....	58
 Mode flash débrayé .....	60
  /  Mode synchronisation lente .....	62
 Mode anti-yeux rouges .....	64

## Informations supplémentaires

Questions et réponses .....	70
Avant de s'adresser au S.A.V. ....	71
Fiche technique .....	76

# S Contenido

Se usarán las siguientes claves visuales:



Consejos sobre cómo utilizar la cámara.



Precauciones que Ud. debe cumplir cuando utilice la cámara.







## Introducción

Guía rápida .....	5
Contenido .....	10
Nomenclatura .....	12
Precauciones de manipulación .....	20

## Operaciones básicas

■ Instalación de las pilas .....	22
Sujección de la cámara .....	26
Accionamiento del disparador .....	28
Visor .....	30
Operación del zoom .....	32
Carga de la película .....	34
Toma de fotos (Flash AUTO) .....	36
Operación de la luz indicadora .....	41
Extracción de la película .....	42

## Operaciones avanzadas



 Modo de primer plano .....	45
 Fotografiado con autodesparo .....	48
 Modo de tiempo real .....	52
Cambio del modo de flash .....	56
 Modo con flash .....	58
 Modo sin flash .....	60
 Modo sincro lento .....	62
 Modo de reducción de "ojos rojos" .....	64

## Información adicional

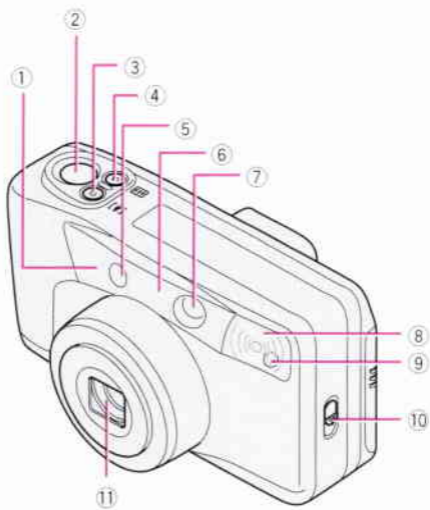

Preguntas y respuestas .....	72
Localización de averías .....	73
Especificaciones .....	78





## Nomenclature

- ① AF Light Receptor
- ② Shutter Button
- ③  Telephoto Zoom Button
- ④  Wide-angle Zoom Button
- ⑤ AE Light Receptor
- ⑥ AF Light Emitter
- ⑦ Viewfinder Window (→ 30)
- ⑧ Flash
- ⑨ Self-timer/Red-eye Reduction Lamp (→ 64)
- ⑩ Back Cover Opening Latch
- ⑪ Lens

## Nomenclature

- ① Fenêtre récepteur AF
- ② Déclencheur
- ③  Touche de réglage téléobjectif
- ④  Touche de réglage grand angle
- ⑤ Cellule AE
- ⑥ Emetteur d'infra-rouges
- ⑦ Fenêtre du viseur (→ 30)
- ⑧ Flash
- ⑨ Témoin de retardateur/lampe-pilote anti-yeux rouges (→ 64)
- ⑩ Poussoir de déverrouillage
- ⑪ Objectif

## Nomenclatura

- ① Receptor de luz para AF
- ② Disparador
- ③  Botón del zoom para telefoto
- ④  Botón del zoom para gran angular
- ⑤ Receptor de luz para AE
- ⑥ Emisor de luz para AF
- ⑦ Ventana del visor (→ 30)
- ⑧ Flash
- ⑨ Luz de autodespacho/reducción de "ojos rojos" (→ 64)
- ⑩ Cierre de la tapa posterior
- ⑪ Objetivo

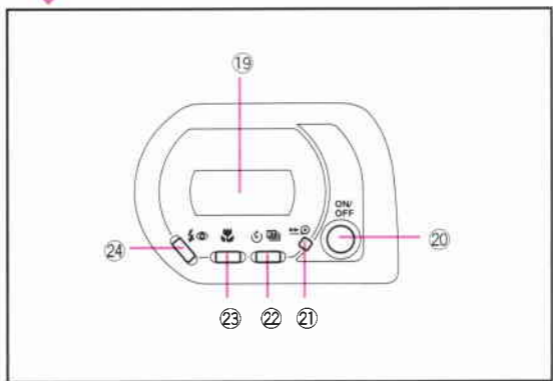
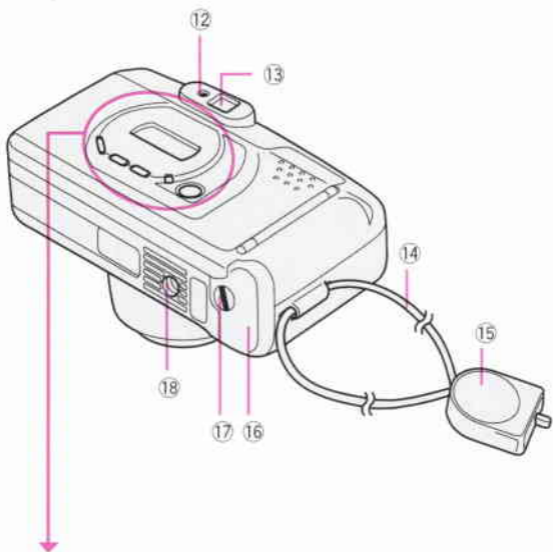

**Nomenclature**

- ⑫ Indicator Lamp (→ 41)
- ⑬ Viewfinder
- ⑭ Strap
- ⑮ Strap Fixture
- ⑯ Battery Cover
- ⑰ Battery Cover Attachment/Removal Screw
- ⑱ Tripod Socket
- ⑲ LCD Panel
- ⑳ Main Switch
- ㉑ Film Rewind Button
- ㉒ Shutter Release Mode Button (→ 48)
- ㉓ Close-up Button (→ 45)
- ㉔ Flash Mode Button (→ 56)

**Nomenclature**

- ⑫ Témoins (→ 41)
- ⑬ Viseur
- ⑭ Courroie
- ⑮ Attaches de courroie
- ⑯ Couvercle des piles
- ⑰ Mise en place du couvercle du logement des piles/Vis de retrait
- ⑱ Filetage de trépied
- ⑲ Ecran de contrôle LCD
- ⑳ Interrupteur principal
- ㉑ Touche de rembobinage du film
- ㉒ Sélecteur de mode de déclenchement (→ 48)
- ㉓ Touche gros plan (→ 45)
- ㉔ Touche de mode flash (→ 56)

**Nomenclatura**

- ⑫ Luz indicadora (→ 41)
- ⑬ Visor
- ⑭ Enganche
- ⑮ Enganche de la correa
- ⑯ Tapa de las pilas
- ⑰ Tornillo de fijación/extracción de la tapa de la pilas
- ⑱ Rosca para el trípode
- ⑲ Pantalla LCD
- ⑳ Interruptor principal
- ㉑ Botón de rebobinado de la película
- ㉒ Botón de modo de disparo del obturador (→ 48)
- ㉓ Botón de primer plano (→ 45)
- ㉔ Botón de modo con flash (→ 56)

## LCD Panel

This diagram shows all the symbols for explanation only. The LCD panel never actually looks like this.

## Ecran de contrôle LCD

Ce schéma ne montre tous les symboles qu'à titre explicatif. Ces symboles ne seront jamais tous affichés en même temps.

## Pantalla LCD

Este diagrama le muestra todos los símbolos sólo para la explicación.

La pantalla LCD realmente no se asemeja a esto.

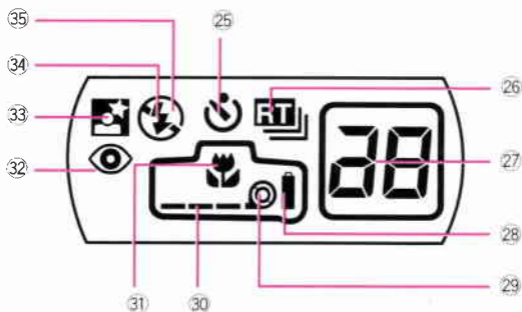



**Nomenclature**

- 25 Self-timer mark
- 26 Real Time mode mark
- 27 Frame Counter
- 28 Battery Check mark
- 29 Film Cartridge mark
- 30 Film Transport marks
- 31 Close-up mode
- 32 Red-eye reduction mode
- 33 Slow-sync mode
- 34 Flash ON mode
- 35 Flash OFF mode

**Nomenclature**

- 25 Symbole de retardateur
- 26 Symbole de mode temps réel
- 27 Compteur de vues
- 28 Symbole de contrôle des piles
- 29 Repère de la cartouche de film
- 30 Repères de transport du film
- 31 Mode gros plan
- 32 Mode anti-yeux rouges
- 33 Synchronisation lente
- 34 Mode flash forcé
- 35 Mode flash débrayé

**Nomenclatura**

- 25 Marca del autodisparador
- 26 Marca del modo de tiempo real
- 27 Contador de exposiciones
- 28 Marca de verificación de la película
- 29 Marca del cartucho de película
- 30 Marcas de transporte de la película
- 31 Modo de primer plano
- 32 Modo de reducción de "ojos rojos"
- 33 Modo sincro lento
- 34 Modo con flash
- 35 Modo sin flash

## **E** Handling Precautions

1. This camera is not resistant to water, and should not be used outdoors if it is raining or snowing. If accidentally dropped in water, contact an authorized Canon service facility. Keep the camera out of salt spray and excessive humidity. If used at the beach, clean it thoroughly afterward with a dry cloth.
2. Store the camera in a cool, dry, dust-free place. Be sure to keep the camera out of direct sunlight, and away from "hot spots" such as the trunk or rear window shelf of a car. Avoid places where mothballs are used, and use a dessicant in excessive humidity.
3. Do not attempt to disassemble the camera yourself, due to the high-voltage circuitry inside.
4. The battery may explode or cause burns if disassembled, recharged, shorted, exposed to high temperatures, or disposed of in a fire.
5. Use a blower brush to remove dust and sand from the lens and inside the camera. Do not apply any fluids to the lens or body. Take the camera to an authorized Canon service facility for a more thorough cleaning if necessary.
6. Film passing through X-ray examinations at an airport may be exposed and ruined even when loaded in the camera. Request a handchecked inspection to avoid damage.
7. Color reproduction may be adversely affected if film is left in the camera for a long time. **Always** develop exposed film promptly.

## Précautions d'emploi

F

1. Cet appareil n'est pas étanche et ne doit pas être utilisé à l'extérieur quand il pleut ou quand il neige. Si par accident, il tombait dans l'eau, portez-le au Service Après-Vente Canon dans les plus brefs délais. Evitez d'exposer l'appareil aux embruns et à une humidité excessive. Si l'appareil a été utilisé à la plage, nettoyez-le ensuite avec un chiffon sec.
2. Rangez l'appareil dans un endroit frais, sec et à l'abri de la poussière. Ne le laissez pas exposé au soleil et dans des "points chauds" comme la plage arrière ou le coffre d'une voiture.  
Evitez les endroits avec boules antimites et utilisez un produit déshydratant lorsque l'humidité est excessive.
3. Ne pas tenter de démonter l'appareil car il possède un circuit haute tension.
4. Si la pile est démontée, rechargée, court-circuitée ou exposée à des températures trop élevées ou jetée dans le feu, elle peut exploser ou provoquer des brûlures.
5. N'utilisez aucun produit liquide sur l'objectif ou le boîtier mais servez-vous d'une brosse soufflante pour enlever la poussière sur l'objectif et dans l'appareil. Si un nettoyage approfondi s'imposait, portez votre appareil au Service Après-Vente Canon.
6. Un film soumis aux rayons X dans un aéroport peut être exposé et voilé même s'il est chargé dans l'appareil. Faites contrôler votre appareil manuellement pour éviter que le film ne soit perdu.
7. Si le film reste trop longtemps dans l'appareil, la reproduction des couleurs peut en être irrémédiablement affectée. Faites **toujours** développer vos films rapidement.

## **S** Precauciones de manipulación

1. Esta cámara no es resistente al agua y no la deberá usar bajo la lluvia o la nieve. Si se cae accidentalmente al agua, póngase en contacto con un servicio Canon autorizado. Protéjala de las salpicaduras de agua salada y de la humedad excesiva. Si la utiliza en la playa, límpiela completamente después de usarla, con un paño seco.
2. Guarde la cámara en un lugar fresco, seco y libre de polvo. No exponga la cámara a la luz solar directa, y procure no dejarla en sitios calientes tales como en el maletero o la bandeja de un automóvil.
3. No intente desmontar la cámara Ud. mismo; el interior aloja circuitos de alta tensión.
4. La pila podría estallar o causar quemaduras si la desmonta, recarga, cortocircuita, expone a altas temperaturas, o arroja al fuego.
5. Utilice un pincel soplador para eliminar el polvo o la arena del objetivo y del interior de la cámara. No aplique ninguna clase de fluidos al objetivo o al cuerpo. Si se requiere una limpieza a fondo, lleve la cámara a un servicio de Canon autorizado.
6. Aunque esté cargada en la cámara, la película podría dañarse si la somete a una inspección con rayos X en los aeropuertos. Solicite un examen manual para evitar daños.
7. La reproducción del color podría resultar afectada si se deja la película cargada en la cámara por largo tiempo. Revele **siempre** las películas expuestas, a la brevedad posible.

## **E** Basic Operations

---

This section explains how to take pictures simply and easily using Flash AUTO.

## **F** Opérations de base

---

Ce chapitre explique comment prendre des photographies simplement et facilement en utilisant le mode flash AUTO.

## **S** Operaciones básicas

---

Esta sección explica cómo tomar fotos sencilla y fácilmente usando el modo flash AUTO.

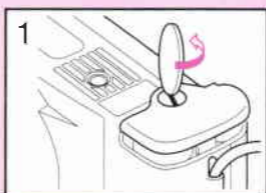

## **E** Loading the Batteries

This camera uses two CR 123A/DL 123A three-volt lithium batteries.

1. Using a coin, turn and loosen the screw in the direction of the arrow. Remove the battery cover.

## **F** Mise en place des piles

Cet appareil est alimenté par deux piles CR 123A/DL 123A de trois volts au lithium.

1. A l'aide d'une pièce de monnaie faites tourner la vis en direction de la flèche pour la dévisser. Enlevez le couvercle des piles.

## **S** Instalación de las pilas

Esta cámara utiliza dos pilas de litio CR 123A/DL 123A de tres voltios.

1. Utilizando una moneda, gire y afloje el tornillo en la dirección de la flecha. Extraiga la tapa de la pila.

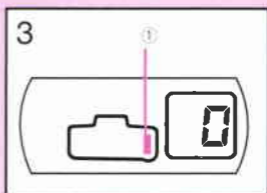
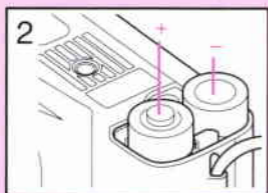

2. Load the batteries so that their terminals face in the direction shown in the illustration.
3. Close the battery cover and tighten the screw. The Battery Check mark ① lights up.

2. Introduisez les piles en orientant leurs bornes dans la direction indiquée sur l'illustration.
3. Remettez le couvercle des piles et resserrer la vis. Le symbole de contrôle des piles ① s'allume.

2. Instale las pilas con los terminales orientados en la dirección que se muestra en la ilustración.
3. Cierre la tapa de la pila y presione el tornillo. La marca de verificación de la pila ① se ilumina.

---

**E Batteries**

Two 3V lithium batteries (CR 123A/DL 123A)

**Shooting Capacity**

Approx. 50 rolls of 24-exp. film with 50% flash use. (Data based on Canon's Standard Test Method).

---

**F Piles**

Deux piles de 3 volts au lithium (CR 123A/DL 123A)

**Autonomie de prises de vues**

Environ 50 rouleaux de 24 poses avec une utilisation du flash de 50%. (Ces données sont basées sur la méthode d'essai standard Canon).

---

**S Pilas**

Dos pilas de litio de 3V (CR 123A/DL 123A)

**Duración de las pilas**

Aprox. 50 rollos de 24 exposiciones usando el flash al 50%. (Datos basados en el Método de prueba estándar de Canon).





- Always check the battery before taking pictures.
- Always change both batteries at the same time.
- When you are not going to use the camera, be sure to turn the main switch OFF, and close the lens cover to protect the lens from dust and dirt.



- Contrôlez toujours la puissance de la pile avant chaque prise de vues.
- Remplacez toujours les deux piles à la fois.
- Si vous prévoyez de ne pas utiliser l'appareil, assurez-vous de désactiver l'interrupteur principal, et fermez le volet d'objectif pour protéger l'objectif de la poussière et de la saleté.



- Verifique siempre el estado de la pila antes de tomar las fotos.
- Siempre cambie ambas pilas al mismo tiempo.
- Cuando Ud. no va a utilizar la cámara, asegúrese de desactivar el interruptor principal, y cierre la cubierta para proteger el objetivo del polvo y de la suciedad.



## **E** Holding the Camera

Try the following technique to ensure sharp pictures.

1. Hold the camera with both hands.
2. Keep your elbows close to your body.
3. Hold the camera lightly against your nose and look through the viewfinder.

## **F** Prise en main de l'appareil

Pour réaliser des photographies nettes, nous vous recommandons d'essayer la technique suivante:

1. Tenez l'appareil à deux mains.
2. Gardez vos coudes contre le corps.
3. Faites reposer l'appareil légèrement sur votre nez et regardez dans le viseur.

## **S** Sujeción de la cámara

Practique la siguiente técnica de sujeción para asegurar fotos bien definidas:

1. Sujete la cámara con ambas manos.
2. Mantenga los codos cerca de su cuerpo.
3. Apoye levemente la cámara contra su nariz al mirar por el visor.



- Be careful to keep hair and fingers from blocking the lens, AF light emitter, AF/AE light receptors, or flash when holding the camera.



- Attention à ne pas boucher l'objectif, le flash, l'émetteur d'infrarouges, les émetteurs/récepteurs de mise au point et la cellule avec vos doigts ou vos cheveux.



- Tenga cuidado para no tapar el objetivo, el emisor de luz para AF, los receptores de luz para AF/AE, o el flash con sus cabellos o dedos al sujetar la cámara.

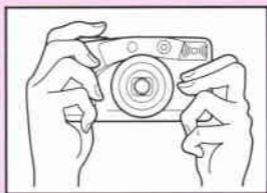

## **E** Shutter Button Action

Press the shutter button lightly to focus, then press it all the way down to take the picture. After shooting, the film automatically advances.

## **F** Déclencheur

Appuyez légèrement sur le déclencheur pour effectuer la mise au point, puis appuyez à fond pour prendre la photo. Lorsque la photo est prise, l'automatisme de l'appareil avance le film.

## **S** Accionamiento del disparador

Presione el disparador levemente para enfocar, luego presiónelo a fondo para tomar la foto. Después de la toma, la película avanza automáticamente.



- Shutter button action plays an important part in taking pictures. A quick stroke with the tip of your finger or fingernail may cause unnecessary camera movement called "camera shake".



- Le déclencheur joue un rôle important dans la netteté de vos photos. Si vous appuyez rapidement du bout du doigt ou avec l'ongle, vous provoquerez un mouvement inutile de l'appareil avec pour conséquence un "flou de bougé".



- El accionamiento del disparador juega un papel importante a la hora de tomar fotos. Un golpe brusco con la punta de su dedo o la uña hará que la cámara oscile y la fotografía resulte "movida".

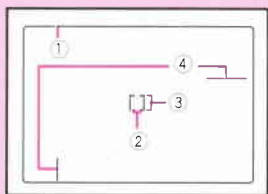

## **E** Viewfinder

### ① **Picture Frame**

Compose the picture in this frame.

### ② **AF Frame**

Place the subject within this frame and focus.

## **F** Viseur

### ① **Cadre de l'image**

Composez l'image dans ce cadre.

### ② **Collimateur autofocus**

Cadrez le sujet dans ce cadre et effectuez la mise au point.

## **S** Visor

### ① **Recuadro de la imagen**

Componga la imagen en este cuadro.

### ② **Marca AF**

Sitúe esta marca sobre el sujeto y enfóquelo.

③ **Close-up AF Frame**

When shooting distance is less than 1m/3.3 ft., place the subject within this frame.

④ **Parallax Correction Lines**

When shooting distance is less than 1m/3.3 ft., compose the picture within this frame.

③ **Collimateur autofocus de gros plan**

Lorsque la distance de prise de vues est inférieure à 1 mètre, cadrez le sujet dans les limites de ce cadre.

④ **Lignes de correction de parallaxe**

Lorsque la distance de prise de vues est inférieure à 1 mètre, composez l'image dans les limites de ce cadre.

③ **Marca AF de primer plano**

Cuando la distancia para la toma sea menor que 1 m, sitúe esta marca sobre el sujeto.



④ **Líneas de corrección de paralaje**

Cuando la distancia para la toma sea menor que 1 m, componga la imagen dentro de este cuadro.



38mm ← = = = = = ⇒ 85mm



## E Zoom Operation

You can use the  wide-angle and  telephoto zoom buttons while looking through the viewfinder to freely change the size of the subject's image.

### Wide-angle Zoom Button

The lens is set to 38mm wide-angle. This gives you a wide field of view. Use this for group pictures or landscapes.



## F Fonctionnement du zoom

Il est possible d'utiliser les touches de zoom grand angle  et téléphoto  tout en regardant dans le viseur afin de pouvoir changer librement la taille de l'image du sujet.

### Touche de réglage grand angle de zoom

L'objectif est réglé en position 38 mm de grand angle. Cela vous procure un large champ de visée. A utiliser pour les photographies de groupe ou de paysages.

## S Operación del zoom

Ud. puede utilizar los botones del zoom de gran angular  y telefoto  mientras mira por el visor, para así, libremente cambiar el tamaño de la imagen del sujeto.

### Botón del zoom de gran angular

El objetivo se ajusta a 38 mm del gran angular. Esto le da un vasto campo de visión. Use el gran angular para fotos de grupos o paisajes.



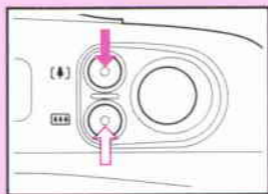

### **Telephoto Zoom Button**

The lens is set to 85mm telephoto. This makes the subject's image larger. Use this for taking portraits of people.



- If the lens is extended for approx. 4 minutes without use, the lens automatically withdraws into the camera and is set to the wide-angle (38mm) end. This is to protect the lens.

### **Touche de réglage téléobjectif de zoom**

L'objectif est réglé en position 85 mm de téléobjectif. Cela élargit le champ de vision. A utiliser lorsque vous réalisez des portraits de personnes.



- Lorsque l'objectif est sorti pendant plus de quatre minutes sans être utilisé, l'objectif se rentre automatiquement dans l'appareil et se met en position extrême de grand angle (38 mm). Ceci afin de protéger l'objectif.

### **Botón del zoom de telefoto**

El objetivo ha sido ajustado a 85 mm del telefoto. Esto hace que la imagen del sujeto sea más grande. Utilice esto para tomar retratos de personas.



- Si el objetivo está extendido durante aprox. 4 minutos sin utilizarse, éste se ajusta automáticamente a la posición de gran angular (38 mm). Esto sirve para proteger el objetivo.

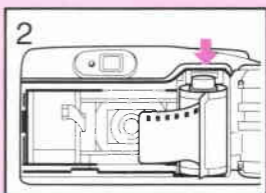
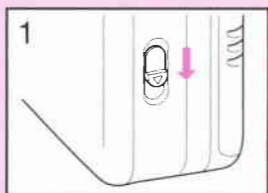

## **E** Loading the Film

Use only DX-coded film whenever possible. The camera automatically sets the film speed.

- ISO 25 film is not taken up automatically. (→ 68)

1. Slide the back cover latch down to open the back cover.
2. Insert the flat end of the film cartridge first.

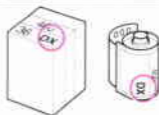

## **F** Chargement du film

Nous vous recommandons de n'utiliser que des films codés DX. Pour ces films, l'appareil identifie et règle automatiquement la sensibilité du film.

- Les films de 25 ISO ne sont pas enroulés automatiquement. (→ 70)

1. Pour ouvrir le dos, faites glisser le poussoir de déverrouillage vers le bas.
2. Insérez la partie plate de la cartouche en premier.

## **S** Carga de la película

Siempre que sea posible utilice sólo película con código DX. La cámara selecciona automáticamente la sensibilidad de la película.

- Las películas ISO 25 no se bobinan en el carrete automáticamente. (→ 72)

1. Deslice el cierre de la tapa posterior hasta abrirla.
2. Primero, inserte el extremo plano del cartucho de la película.

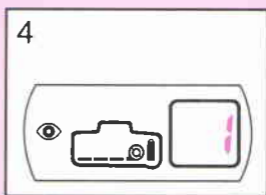
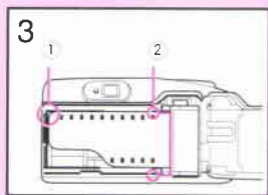

3. Carefully pull the film tip across until it reaches the film tip position mark ①. Make sure the film is positioned properly between the film guides ②, then close the back cover.
4. Turn the main switch ON. The film automatically advances to the first frame, and "1" appears in the frame counter.  
If "1" does not appear in the frame counter, the film has been loaded incorrectly. Reload the film.

3. Tirez délicatement l'amorce du film jusqu'au repère de position de début du film ①. Assurez-vous que le film est bien tendu et correctement positionné entre ses guides ② et refermez le dos.
4. Activez l'interrupteur principal. L'automatisme de l'appareil avance le film jusqu'à la première vue et le chiffre "1" apparaît dans le compteur de vues.  
Si le chiffre "1" n'apparaît pas dans le compteur de vues, le film n'est pas installé correctement. Rechargez le film.

3. Tire con cuidado del extremo de la película hasta llegar a la marca de posición del extremo de la misma ①. Cerciórese de que la película quede colocada correctamente entre las guías ②, y cierre la tapa posterior.
4. Active el interruptor principal. La película avanza automáticamente hasta el primer fotograma y se visualiza "1" en el contador de exposiciones.  
Si no aparece "1" en el contador de exposiciones, la película no ha sido cargada correctamente. Vuelva a cargar la película.

## **E** Taking Pictures (Flash AUTO)

Turn the main switch ON. The camera is set to Flash AUTO mode.

Even if the subject is not exactly centered on the AF frame, AI AF (Smart AF) can focus on the subject.

## **F** Prises de vues (Flash AUTO)

Activez l'interrupteur principal. L'appareil est réglé en mode flash AUTO.

Même si le sujet est décentré dans le collimateur autofocus, le système de mise au point automatique AI AF peut effectuer la mise au point sur le sujet.

## **S** Toma de fotos (Flash AUTO)

Active el interruptor principal. La cámara se ajusta al modo flash AUTO (flash automático).

Aunque el sujeto no esté exactamente centrado en la marca AF, AI AF (Smart AF) puede enfocar el sujeto.

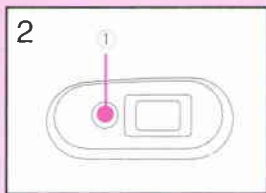
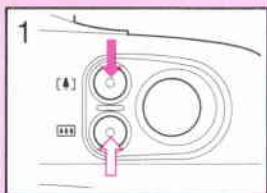

1. Compose the picture. While looking at the subject through the viewfinder, press the zoom buttons to change the subject size as desired.
2. Position the subject in the AF frame. Press the shutter button lightly to focus the subject. The indicator lamp ① lights up when the subject is in focus.
  - Camera will not focus if the subject is less than 0.6m (2 ft.) away.

1. Composez l'image. Tout en regardant le sujet dans le viseur, appuyez sur les touches de variation de focale pour changer la taille du sujet comme vous le souhaitez.
2. Cadrez le sujet dans le collimateur autofocus et appuyez légèrement sur le déclencheur pour effectuer la mise au point. Le témoin ① s'allume lorsque le sujet est au point.
  - L'appareil n'effectuera pas la mise au point si le sujet se trouve à une distance inférieure à 0,6 mètre.

1. Componga la escena. Mientras mira al sujeto por el visor, presione los botones del zoom para cambiar el tamaño del sujeto tal como lo desee.
2. Sitúe al sujeto en la marca AF. Oprima el disparador ligeramente para enfocar al sujeto. La luz indicadora ① se ilumina cuando el sujeto queda enfocado.
  - La cámara no enfocará si el sujeto está a menos de 0,6 m de distancia.

## **E** Taking Pictures (Flash AUTO)



- For shooting a picture through a window, set the camera at an appropriate angle, with a camera-to-subject distance of more than approx. 20cm (0.7ft.)



- If the indicator lamp does not light up, you are too close to the subject. Move at least 0.6m (2ft.) away from the subject and refocus.
- In Close-up mode, you can approach to 0.45m (1.4ft.). (→ 45)

## **F** Prises de vues (Flash AUTO)



- Lorsque vous prenez des photos à travers une fenêtre/vitrine, placer l'appareil sur un angle approprié et à 20 cm environ de la vitrine.



- Si le témoin ne s'allume pas, vous êtes trop près du sujet et refaites la mise au point. Eloignez-vous à une distance d'au moins 0,6 mètre du sujet et refaites la mise au point.
- En mode gros plan, vous pouvez approcher jusqu'à 0,45 mètre. (→ 45)

## **S** Toma de fotos (Flash AUTO)



- Para tomar una foto a través de una ventana, ponga la cámara en un ángulo apropiado, a una distancia entre el sujeto y la cámara de al menos 20 cm.



- Si la luz indicadora no se enciende, significa que Ud. está muy cerca del sujeto. Sitúese a 0,6 m o más del sujeto y vuelva a enfocar.
- En el modo de primer plano, Ud. puede acercarse a 0,45 m. (→ 45)

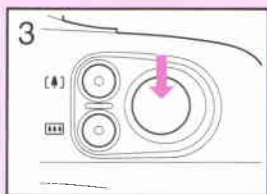

3. Gently press the shutter button all the way down to take the picture.

- The flash fires automatically when necessary in low-light or backlit conditions (**Flash AUTO**).



- If red-eye is likely to occur, the red-eye reduction lamp lights. The flash fires approx. 1 second later. (→ 64)
- To set red-eye reduction to OFF, select flash AUTO without red-eye reduction. (→ 56)

3. Appuyez doucement à fond pour prendre la photo.

- Le flash se déclenche automatiquement en cas de nécessité en basses lumières ou en contre-jour (**Flash AUTO**).



- Dans les situations où le phénomène "yeux rouges" risque de se produire, la lampe-pilote anti-yeux rouges s'allume. Le flash se déclenche environ une seconde plus tard. (→ 64)
- Pour désactiver la fonction anti-yeux rouges, sélectionner flash AUTO sans fonction anti-yeux rouges. (→ 56)

3. Suavemente oprima el disparador a fondo para tomar la foto.

- El flash se dispara automáticamente cuando sea necesario, en situaciones de baja iluminación o de contraluz (**Flash AUTO**).



- En situaciones en que probablemente tenga lugar el efecto de ojos rojos, la luz de reducción de ojos rojos se enciende. El flash se dispara aprox. 1 segundo más tarde. (→ 64)
- Para desactivar la reducción de ojos rojos, seleccione el flash AUTO sin la función de reducción de ojos rojos (→ 56).

**E****Flash Shooting Distance Range**

(using color print film)

Film Speed	38mm (WIDE)	85mm (TELE)
ISO 100	0.6-3.8 m (2-12.5 ft.)	0.6-2.4 m (2-7.9 ft.)
ISO 200	0.6-5.3 m (2-17.5 ft.)	0.6-3.4 m (2-11.2 ft.)
ISO 400	0.6-7.5 m (2-24.8 ft.)	0.6-4.8 m (2-15.8 ft.)

**F****Plages de distances de prises de vues au flash**

(utilisation d'un film négatif en couleurs)

Sensibilité du film	38 mm (grand angle)	85 mm (téléobjectif)
ISO 100	0.6-3.8 m	0.6-2.4 m
ISO 200	0.6-5.3 m	0.6-3.4 m
ISO 400	0.6-7.5 m	0.6-4.8 m

**S****Margen de distancias de la toma con flash**

(utilizando película de color)

Sensibilidad de la película	Gran angular (38mm)	Telefoto (85mm)
ISO 100	0.6-3.8 m	0.6-2.4 m
ISO 200	0.6-5.3 m	0.6-3.4 m
ISO 400	0.6-7.5 m	0.6-4.8 m



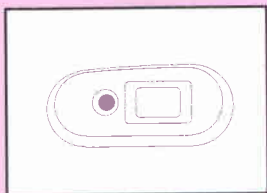

## Indicator Lamp Operation

### Lights up

Subject is in focus (ready for shooting)

### Off (does not light up)

You are too close to the subject. Move farther away (at least 0.6m/2ft.) and refocus.

### Blinks rapidly (16 times/sec.)

Camera-shake warning (when flash is OFF). When Red-eye reduction lamp is flashing: Flash AUTO operation after a 1-sec. interval.

## Fonctionnement du témoin

### S'allume

Le sujet est mis au point (prêt à la prise de vues)

### Ne s'allume pas

Vous êtes trop près du sujet. Eloignez-vous (au moins à 0,6 m) du sujet et refaites la mise au point.

### Clignote rapidement (16 fois/sec.)

Avertissement de risque de bougé de l'appareil (lorsque le flash est désactivé). Lorsque la lampe-pilote anti-yeux rouges clignote: fonctionnement du flash AUTO après un intervalle d'une seconde.

## Operación de la luz indicadora

### Se ilumina

El sujeto está enfocado (listo para fotografiar)

### Desactivada (no se ilumina)

Ud. está muy cerca del sujeto. Aléjese (por lo menos a 0,6 m) y vuelva a enfocar.

### Parpadea rápidamente (16 veces/seg)

Advertencia de "vibración de la cámara" (Cuando el flash está desactivado). Cuando la luz de reducción de ojos rojos esté destellando: habrá un intervalo de 1 seg. antes de la operación del modo flash AUTO.

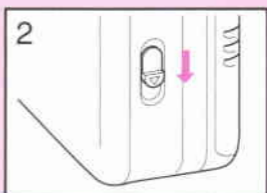

## **E** Removing the Film

1. The film is rewound automatically at the end of the roll. The frame counter counts down while the film is rewinding.
2. When 0 appears in the frame counter,  blinks and film rewind stops, slide the back cover opening latch down to open the back cover and remove the film.

## **F** Dépose du film

1. Le film est automatiquement rembobiné après la dernière prise de vues. Le compteur décompte les vues pendant le rembobinage.
2. Lorsque le processus de rembobinage cesse et que le chiffre "0" apparaît sur le compteur,  clignote, ouvrez le couvercle arrière en faisant glisser le poussoir de déverrouillage vers le bas et retirez le film de l'appareil.

## **S** Extracción de la película

1. La película se rebobina automáticamente al terminarse el rollo. El contador de exposiciones cuenta hacia atrás mientras se rebobina la película.
2. Cuando aparezca 0 en el contador de exposiciones,  parpadee y el rebobinado de la película se detenga, abra la tapa posterior deslizándola y abriendo el cierre para extraer la película.

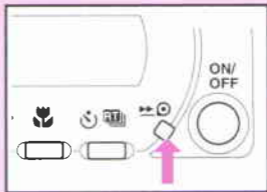
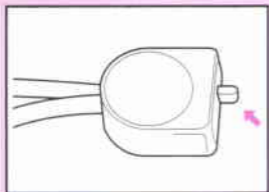

### **Rewinding the film in mid-roll**

To rewind the film in mid-roll, use the protrusion on the strap fixture to press the film rewind button.

### **Rembobinage du film en milieu de rouleau**

Pour rembobiner le film en milieu de rouleau, appuyez sur la touche de rembobinage avec la protubérance de l'extrémité de l'attache de la courroie.

### **Rebobinado de la película a mitad del rollo**

Para rebobinar la película a mitad del rollo, utilice el saliente del enganche de la correa para presionar el botón de rebobinado de película.

## **E** **Advanced Operations**

---

This section explains how to take pictures using the Close-up, self-timer and Real Time mode, and how to use the flash modes.

## **F** **Opérations élaborées**

---

Ce chapitre décrit en détails comment faire des photos en mode gros plan, au retardateur et à l'aide du mode temps réel, et comment utiliser les modes flash.

## **S** **Operaciones avanzadas**

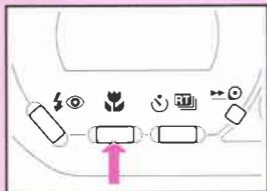

---

Esta sección explica cómo tomar fotos utilizando el modo de primer plano, el autodisparador y el modo del tiempo real, y como utilizar los modos de flash.





## Close-up Mode

In Close-up mode, the focal length is set to 85mm. You can approach the subject to 0.45m (1.4ft.)

1. Press the Close-up button. Check that  appears in the LCD Panel.
2. Place the subject within the Close-up AF Frame . Press the shutter button lightly to set the focal length. The indicator lamp lights.



## Mode gros plan

En mode gros plan la distance focale est réglée sur 85 mm. La prise de vues à une distance de 0,45 mètre est possible.

1. Appuyez sur la touche gros plan. Vérifiez que  apparaît à l'écran LCD.
2. Centrez le sujet dans le collimateur autofocus de gros plan . Appuyez légèrement sur le déclencheur pour régler la distance focale. Le témoin s'allume.

## Modo de primer plano

En el modo de primer plano, la longitud focal se ajusta a 85 mm, y Ud. puede acercarse al sujeto como a 0,45 m.

1. Presione el botón de primer plano. Compruebe que aparezca  en la pantalla LCD.
2. Sitúe el sujeto dentro de la marca AF de primer plano . Presione el botón disparador levemente para ajustar la longitud focal. Se ilumina la luz indicadora.

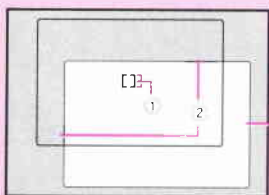

Area included in  
photograph  
Zone incluse dans la  
photo  
Area incluida en la  
fotografía

- E** 3. If the indicator lamp blinks, compose the picture within the parallax correction lines (2). Press the shutter button to take the picture.
- The picture can be taken even if the indicator lamp is blinking.



- In Close-up mode, the flash fires every time.

- F** 3. Lorsque le témoin clignote, composez l'image dans les limites des lignes de correction de parallaxe (2). Appuyez sur le déclencheur pour prendre la photo.
- La photo peut être prise même si le témoin clignote.



- Le flash ne se déclenche pas à chaque fois en mode gros plan.

- S** 3. Si se ilumina la luz indicadora, componga la imagen dentro de las líneas de corrección de paralaje (2). Presione el botón disparador para tomar la foto.
- La foto puede ser tomada aunque la luz indicadora esté parpadeando.



- En el modo de primer plano, el flash se dispara todas las veces.



- During close-up shooting the lens is automatically set to a fixed position, and the zoom becomes inoperable.
- To cancel Close-up mode, press the Close-up button again.
- When the picture is taken, Close-up mode is automatically cancelled.
- Real Time mode cannot be used in Close-up mode.



- Lors de la prise de vues en gros plan l'objectif est automatiquement réglé dans une position déterminée et le zoom n'est pas opérationnel.
- Pour annuler le mode gros plan, appuyez à nouveau sur la touche gros plan.
- Une fois que la photo est prise, le mode gros plan est automatiquement annulé.
- Le mode temps temps réel ne peut pas être utilisé en mode gros plan.



- Durante el fotografiado de primer plano, el objetivo se ajusta automáticamente a una posición fija y la operación del zoom no será posible.
- Para cancelar el modo de primer plano, presione de nuevo el botón de primer plano.
- Después de tomar la foto, el modo de primer plano se cancela automáticamente.
- En el modo de primer plano no se podrá utilizar el modo de tiempo real.

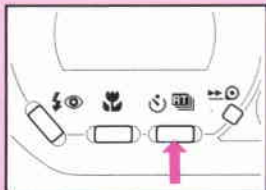

## **E** Self-Timer Shooting

The self-timer function allows you to include yourself in the picture.

1. Press the Shutter Release Mode button. Make sure  is displayed on the LCD panel.
2. Compose the picture while looking through the viewfinder and press the shutter button to begin self-timer shooting.

## **F** Prise de vues au retardateur

La fonction de retardateur vous permet de figurer sur la photo.

1. Appuyez sur le sélecteur de mode de déclenchement. Assurez-vous que  apparaît à l'écran LCD.
2. Composez l'image tout en regardant dans le viseur puis appuyez sur le déclencheur pour commencer.

## **S** Fotografía con autodisparo

La función de autodisparo le permite a Ud. participar en la foto.

1. Oprima el botón de modo de disparo del obturador. Asegúrese de que  esté visualizado en la pantalla LCD.
2. Componga la escena mientras mira por el visor, oprima el disparador para comenzar la fotografía con autodisparo.



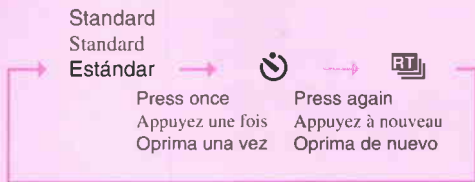

The Shutter Release mode changes as shown.

- The self-timer/red-eye reduction lamp blinks slowly (about 1/sec.) for about 10 seconds. Then the picture is taken.

**To cancel self-timer mode:**

- Turn the main switch OFF.
- Press the Shutter Release Mode button twice.

Le mode déclenchement d'obturateur se modifie de la manière indiquée sur l'illustration.

- Le témoin de retardateur/la lampe-pilote anti-yeux rouges clignote lentement (environ 1 fois/sec.) pendant environ 10 secondes. Le déclenchement se produit ensuite.

**Pour annuler le mode retardateur:**

- Désactivez l'interrupteur principal.
- Appuyez deux fois sur le sélecteur de mode de déclenchement.

El modo de disparo del obturador, cambia como se ve en la ilustración.

- La luz de autodisparo/reducción de ojos rojos parpadea lentamente (acerca de 1/seg.) por aproximadamente 10 segundos. Luego, se toma la foto.

**Para cancelar el modo de autodisparo:**

- Desactive el interruptor principal.
- Oprima de nuevo el botón de modo de disparo del obturador.

## **E** Self-Timer Shooting



- For the last 2 seconds before the picture is taken, the self-timer/red-eye reduction lamp blinks rapidly (about 4/sec.). When the red-eye reduction function is operating, it lights continuously for the last 2 seconds before the picture is taken.
- The self-timer function operates for about 4 minutes while  appears in the LCD panel.

## **F** Prise de vues au retardateur



- Pendant les deux dernières secondes avant que la photo soit prise, le témoin de retardateur/la lampe-pilote anti-yeux rouges clignote rapidement (environ 4 fois/sec.). Lorsque la fonction anti-yeux rouges est activée, le témoin est allumé en continu pendant les deux dernières secondes avant le déclenchement.
-  apparaît à l'écran LCD pendant environ 4 minutes. La prise de vues au retardateur est possible pendant ce temps.

## **S** Fotografía con autodisparo



- Durante los últimos 2 segundos antes de tomar la foto, la luz de autodisparo/reducción de ojos rojos parpadea rápidamente (acerca de 4/seg.). Cuando la función de reducción de ojos rojos es operada, la luz se ilumina constantemente durante los últimos 2 segundos antes del disparo.
- La función de autodisparo opera por acerca de 4 minutos, mientras que  aparece en la pantalla LCD.



- Place the camera on a tripod or position it on a flat, steady surface.
- Do not stand in front of the camera when pressing the Shutter button, or improper focus and exposure may result.



- Placez l'appareil sur un trépied ou sur une surface plane et stable.
- Ne restez pas devant l'appareil lors du déclenchement.

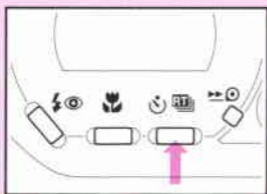

- Coloque la cámara sobre un trípode o sobre una superficie plana y estable.
- No se pare frente a la cámara al oprimir el disparador, ya que el enfoque y la exposición pueda que resulten incorrectos.

**RT**

## **E** Real Time Mode

Real Time Release is combined with the Continuous Shooting function to give you the quick response time you need to get the right picture every time, even in fast-moving situations.

## **F** Mode temps réel

Le déclenchement au temps réel combiné à la fonction de prise de vues en rafale réduit le temps de réponse entre le déclenchement et l'obturation lors de prises de vues actives.

## **S** Modo de tiempo real

El disparo del tiempo real se combina con la función del fotografiado continuo para darle el tiempo de respuesta rápida que Ud. necesita, para obtener la fotografía correcta en todo momento, aun en las situaciones de movimiento rápido.

### **Real-time release**

Press the shutter button lightly to focus. When the shutter button is pressed all the way down, the delay between pressing the button (focusing) and shutter release is reduced to 0.06 seconds.

1. Press the Shutter Release Mode button until  appears in the LCD Panel.

### **Déclenchement au temps réel**

Appuyez sur le déclencheur pour effectuer une légère mise au point. Lorsque le déclencheur est enfoncé à fond, le temps de réponse entre le déclenchement et l'obturation est réduit à 0,06 seconde.

1. Appuyez sur le sélecteur de mode de déclenchement jusqu'à ce que  soit affiché à l'écran LCD.

### **Liberación del disparo del tiempo real**

Presione levemente el disparador para enfocar. Cuando presione a fondo el disparador, la demora entre la presión del botón (enfoque) y la liberación del disparo es reducida a 0,06 de segundo.

1. Presione el botón de modo de disparo del obturador, hasta que aparezca  en la pantalla LCD.

- E** 2. Compose the picture while looking through the viewfinder. Press the shutter button lightly to focus. If the indicator lamp lights, the picture can be taken in Real Time mode.
- If you press the shutter button right away, Real Time Release will not work.
3. Keep the camera aimed at the subject. When you see the picture you want, press the shutter button.

- F** 2. Composez l'image tout en regardant dans le viseur. Appuyez sur le déclencheur pour effectuer une légère mise au point. Si le témoin s'allume, la photo peut être prise en mode temps réel.
- Si l'on appuie sur la touche immédiatement, le déclenchement au temps réel ne sera pas opérationnel.
3. Maintenez l'appareil dirigé sur le sujet. Lorsque l'on voit l'instant désiré, appuyez sur le déclencheur.

- S** 2. Componga la escena mientras mira por el visor. Presione levemente el disparador para enfocar. Si se ilumina la luz indicadora, la foto se podrá tomar en el modo de tiempo real.
- Si Ud. presiona el disparador en seguida, el disparo del tiempo real no funcionará.
3. Mantenga la cámara apuntando al sujeto. Cuando vea la imagen que Ud. desea, presione el disparador.

- If you press the shutter button continuously, the Continuous Shooting function begins (continuous shooting up to 2 frames per second).



- During Continuous Shooting, the focus setting for each frame is the same as the first.
- 1-point autofocus measurement is used. Place the subject within the AF frame at the center of the viewfinder.

- Lorsque le déclencheur est actionné en continu, la prise de vues en rafale est possible (prise de vues en rafale jusqu'à 2 images par seconde).



- Lors de la prise de vues en rafale, le réglage de la mise au point est identique à la première image.
- La mise au point single spot est utilisée. Placez le sujet dans les limites du collimateur autofocus au centre du viseur.

- Si Ud. presiona el disparador continuamente, la función del fotografiado continuo comienza (el fotografiado continuo es de hasta 2 fotografías por segundo).



- Durante el modo de fotografiado continuo, el ajuste de enfoque para cada fotograma es igual al primero.
- Se usa la medida de 1-punto de enfoque automático. Sitúe la marca AF sobre el sujeto en el centro del visor.

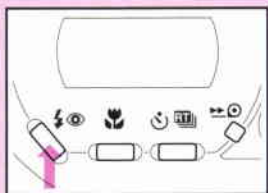

## **E** Changing the Flash Mode

When you press the flash mode button, the flash mode changes in the order shown. The flash can be made to fire every time you take a picture, or turned off.

You can check the flash mode on the LCD panel. If you turn the main switch OFF, the camera returns to flash AUTO (⚡👁 or ⚡).

## **F** Changement du mode flash

Lorsque vous appuyez sur la touche de flash, le mode flash change dans l'ordre indiqué. Le flash peut être réglé pour se déclencher à chaque prise de vues, ou bien être désactivé.

Il est possible de vérifier le mode flash sur l'écran LCD.

Lorsque l'interrupteur principal est désactivé, l'appareil revient au mode flash AUTO (⚡👁 ou ⚡).

## **S** Cambio del modo de flash

Cuando presione el botón de modo con flash, el modo con flash cambia en el orden que se indica a continuación. Se puede hacer que el flash dispare cada vez que Ud. tome una foto, o que se desactive.

Ud. puede verificar el modo con flash en la pantalla LCD. Si Ud. activa el interruptor principal, la cámara vuelve al modo con flash AUTO (⚡👁 o ⚡).





- |  |                                    |
|--|------------------------------------|
| ① Flash AUTO with red-eye reduction    | ④ Flash OFF                        |
| ② Flash AUTO without red-eye reduction | ⑤ Slow-Sync with red-eye reduction |
| ③ Flash ON                             |                                    |

\* In Flash AUTO, ⚡ appears in the LCD Panel when the flash fires.



- If the main switch is turned OFF while flash mode is set to Flash AUTO without red-eye reduction, when the main switch is turned ON again the camera returns to the same mode.

- |  |  |
|--|--|
| ① Flash AUTO avec fonction anti-yeux rouges    | ④ Flash débrayé  |
| ② Flash AUTO sans la fonction anti-yeux rouges | ⑤ Synchronisation lente avec fonction anti-yeux rouges |
| ③ Flash forcé                                  |  |

\* En mode flash AUTO, ⚡ apparaît à l'écran LCD lorsque le flash se déclenche.



- Si l'interrupteur principal est désactivé alors que le mode flash est réglé sur Flash AUTO sans la fonction anti-yeux rouges, l'appareil revient au même mode, lorsque l'interrupteur principal est à nouveau activé.

- |  |  |
|--|--|
| ① Flash AUTO con reducción de ojos rojos | ④ Sin flash                                |
| ② Flash AUTO sin reducción de ojos rojos | ⑤ Sincro lento con reducción de ojos-rojos |
| ③ Con flash                              |  |

\* En el modo flash AUTO, aparecerá ⚡ en la pantalla LCD cuando el flash dispara.



- Si se desactiva el interruptor principal cuando el modo con flash está ajustado a flash AUTO sin reducción de ojos rojos, cuando se active de nuevo el interruptor principal la cámara regresará al mismo modo.



## **E** Flash ON Mode

In this mode the flash fires every time you take a picture, regardless of the light conditions. Use this setting for fill-in flash during the day, or to soften outlines of people or objects.

## **F** Mode Flash forcé (ON)

Dans ce mode le flash se déclenche à chaque prise de vues, sans tenir compte des conditions d'éclairage. Utilisez ce réglage en tant que flash d'appoint en plein jour, ou pour adoucir les contours de personnes ou d'objets.

## **S** Modo con flash

En este modo el flash se dispara cada vez que tome una foto, indiferentemente de las condiciones de iluminación. Utilice este ajuste para fotografiar con luz de relleno durante el día, o para suavizar los contornos de personas o de objetos.

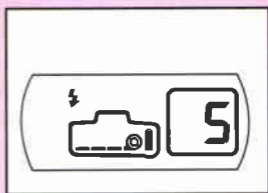
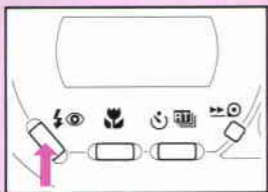

Press the flash mode button until ⚡ appears in the LCD Panel.

Appuyez sur la touche de mode flash jusqu'à ce que ⚡ soit affiché sur l'écran LCD.

Presione el botón de modo de flash hasta que aparezca ⚡ en la pantalla LCD.



## **E** Flash OFF Mode

Use this mode in places where use of flash is prohibited, for night views, and for available-light photography.

## **F** Mode flash débrayé

Utilisez cette fonction dans des endroits où l'utilisation d'un flash est interdite, pour les prises de vues nocturnes, et des photographies sous l'éclairage ambiant.

## **S** Modo sin flash

Utilice este modo en lugares donde se prohíbe utilizar el flash, para vistas nocturnas, y para fotografiar sólo con la luz disponible.

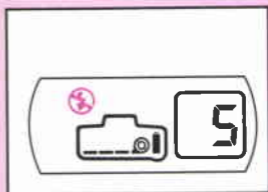
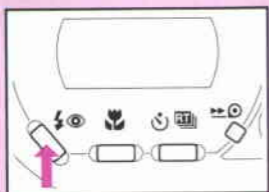

Press the flash mode button until  appears in the LCD Panel.



- In this mode, a slow shutter speed is set when shooting in low-light situations.
- If the indicator lamp blinks rapidly (16 times/sec.), this is a camera shake warning. Place the camera on a stable support such as a tripod before taking pictures.

Appuyez sur la touche de mode flash jusqu'à ce que  soit affiché sur l'écran LCD.



- Dans ce mode, une vitesse d'obturation lente est sélectionnée lors de la prise de vues en basses lumières.
- Le témoin clignote rapidement (16 fois/sec.) indiquant un avertissement de risque de bougé de l'appareil. Placez l'appareil sur une surface stable ou utilisez un trépied pour éviter un bougé de l'appareil avant la prise de vues.

Presione el botón de modo de flash hasta que aparezca  en la pantalla LCD.



- En este modo, se ajusta una velocidad de obturación lenta cuando se toma fotos en situaciones de luz insuficiente.
- Si la luz indicadora parpadea rápidamente (16 veces/seg.), es que está indicando una advertencia de vibración de cámara. Antes de tomar las fotos, coloque la cámara sobre una superficie estable, como un trípode por ejemplo.



## **E** Slow-sync Mode

Use this setting for portraits of people with a night or evening background.



## **F** Mode synchronisation lente

Utilisez ce réglage pour réaliser des portraits de personnes la nuit ou en soirée.

## **S** Modo sincro lento



Utilice este modo para tomar retratos de personas con un fondo de atardecer o nocturno.



Press the flash mode button until  and  appear in the LCD panel.





- The shutter speed may become slow. Place the camera on a steady surface or tripod to prevent camera shake.
- If red-eye is likely to occur, the red-eye reduction lamp lights. The flash fires approx. 1 second later.

Appuyez sur la touche de flash jusqu'à ce que  et  soit affiché à l'écran LCD.



- La vitesse d'obturation peut être faible. Placez l'appareil sur une surface stable ou utilisez un trépied afin d'éviter un bougé de l'appareil.
- Dans les situations où le phénomène "yeux rouges" risque de se produire, la lampe-pilote anti-yeux rouges s'allume. Le flash se déclenche environ une seconde plus tard.

Presione el botón de modo de flash hasta que se visualice  y  en la pantalla LCD.



- La velocidad de obturación pueda que se torne lenta. Coloque la cámara sobre una superficie estable o sobre un trípode para evitar la "vibración de la cámara".
- En situaciones en que probablemente tenga lugar el efecto de ojos rojos, la luz de reducción de ojos rojos se enciende. El flash dispara aprox. 1 segundo después.



## **E** Red-eye Reduction Mode

In flash photography in dark places, the subject's eyes may appear red. This phenomenon is called "red-eye".

## **F** Mode anti-yeux rouges

Sur les photos au flash, en basses lumières, les sujets peuvent se présenter avec des yeux rouges. Ce phénomène est appelé "yeux rouges".

## **S** Modo de reducción de "ojos rojos"

Los ojos del sujeto pueden aparecer rojos en fotografías con flash y en lugares oscuros. A este fenómeno se le denomina "ojos rojos".



In Red-eye Reduction mode, in situations where red-eye is likely, the red-eye reduction lamp lights to illuminate the subject for about 1 second before the flash fires to minimize the chance of red eye.

En mode anti-yeux rouges, dans les situations où ce phénomène risque de se produire, la lampe-pilote "anti-yeux rouges" s'allume pour éclairer le sujet pendant environ 1 seconde avant le déclenchement du flash pour minimiser le phénomène.

En el modo de reducción de "ojos rojos", en situaciones en que probablemente tenga lugar el efecto de ojos rojos, la luz de reducción de ojos rojos se enciende para iluminar al sujeto por acerca de un segundo antes de que el flash se dispare para minimizar el riesgo de "ojos rojos".

## **E** Red-eye Reduction Mode



- When the red-eye reduction lamp lights, the viewfinder indicator lamp blinks rapidly (16 times/sec.).
- For best results, have the subject look at the lamp while it is lit.

## **F** Mode anti-yeux rouges



- Lorsque la lampe-pilote anti-yeux rouges s'allume, le témoin pilote du viseur clignote rapidement (16 fois/sec.).
- Pour un meilleur effet, le sujet doit regarder directement la lampe-pilote anti-yeux rouges.

## **S** Modo de reducción de "ojos rojos"



- Cuando la luz de reducción de ojos rojos se encienda, la luz indicadora del visor cambia a parpadear rápidamente (16 veces/seg.).
- Para mejores resultados, haga que la persona mire a la luz mientras está iluminada.



- When the red-eye reduction lamp lights, the shutter will not release for about 1 second. This is to increase the effectiveness of the red-eye reduction function. If you want to shoot right away, press the flash mode button to turn the red-eye reduction function off. (→ 56)



- Lorsque la lampe-pilote anti-yeux rouges s'allume, l'obturateur se déclenche environ 1 seconde après. Ceci afin d'accroître l'efficacité de la fonction anti-yeux rouges. Si vous désirez prendre les photos immédiatement, appuyez sur la touche de mode flash pour désactiver la fonction anti-yeux rouges. (→ 56)



- Cuando la luz de reducción de ojos rojos se encienda, el disparador no será soltado por acerca de 1 segundo. Esto es para aumentar la efectividad de la función de reducción de ojos rojos. Si Ud. desea disparar de inmediato, presione el botón de modo con flash para desactivar la función de reducción de ojos rojos. (→ 56)

## **E** Questions and Answers

- Q.1** Can slide film be used with this camera?
- A.1** Yes, it can, but use DX coded film with a speed of ISO 25, 50, 100, 200, 400, 800, 1600 or 3200.
- Q.2** What is ISO?
- A.2** The ISO number indicates the film's sensitivity to light in numerical terms. The higher the number, the more sensitive to light the film is. For ordinary photography ISO 200 or 400 film is recommended.
- Q.3** Can films other than DX-coded films be used?
- A.3** Yes, they can. ISO 25 films and non-DX-coded film are not automatically taken up. Load the film in the back cover and close the back cover latch. Press the shutter button until "1" appears in the frame counter. All non-DX-coded film cartridges are automatically registered as ISO 25.
- Q.4** What focal length positions does the lens have?
- A.4** 38, 70 and 85mm lens positions are indicated on the lens barrel.

# Troubleshooting

**E**

Even if you think your camera may need repairs, check the table below first. If your camera still does not function properly after you have made these checks, bring it to your nearest Canon service center for repairs.

Problem	Cause	Remedy
1. The battery check mark doesn't appear.	<ol style="list-style-type: none"><li>1 The batteries have expired.</li><li>2 The batteries are inserted with the wrong polarity.</li></ol>	<ol style="list-style-type: none"><li>1 Change the batteries.</li><li>2 Reinsert the batteries correctly.</li></ol>
2. The shutter doesn't release.	<ol style="list-style-type: none"><li>1 The main switch is turned OFF.</li><li>2 The batteries have expired.</li><li>3 The film is not inserted properly.</li><li>4 A finished roll of film is loaded in the camera.</li></ol>	<ol style="list-style-type: none"><li>1 Turn the main switch ON.</li><li>2 Change the batteries.</li><li>3 Reload the film correctly.</li><li>4 Remove the film and load a new roll.</li></ol>
3. Pictures are blurry.	<ol style="list-style-type: none"><li>1 When the shutter was released, the AF light receptor was covered.</li><li>2 During self-timer photography, you pressed the Shutter Release Mode button while standing immediately in front of the camera.</li><li>3 The camera was moved when the shutter button was pushed. (Camera shake)</li></ol>	<ol style="list-style-type: none"><li>1 Make sure the AF light receptor is not covered by hair, fingers, etc.</li><li>2 Make sure you are not standing directly in front of the camera.</li><li>3 Press the shutter button lightly.</li></ol>
4. "E" is blinking in the LCD panel.	This is a self-diagnosis display when reset is necessary.	Press the main switch (if the display remains, take the camera in for repairs).

## **F** Questions et réponses

**Q.1** Est-ce que des diapositives peuvent être utilisées avec cet appareil?

**A.1** Oui, elles le peuvent, cependant, il convient d'utiliser des films codés DX et d'une sensibilité de 25, 50, 100, 200, 400, 800, 1600 ou 3200 ISO.

**Q.2** Qu'est-ce que ISO?

**R.2** Le nombre ISO indique la sensibilité du film à la lumière en terme numérique. Plus le nombre est élevé, plus le film est sensible à la lumière. Pour des photographies ordinaires, un film 200 ou 400 ISO est recommandé.

**Q.3** Des films autres que les films codés DX, peuvent-ils être utilisés?

**R.3** Oui, ils le peuvent. Les films de 25 ISO et non-codé DX ne s'enroulent pas automatiquement sur la bobine installez le film dans sa cartouche, au dos de l'appareil et remettez le poussoir de déverrouillage en position de fermeture. Appuyez sur le déclencheur jusqu'à ce que le chiffre "1" apparaisse dans le compteur de vues. Toutes les cartouches des films non-codés DX sont automatiquement enregistrées comme des films de 25 ISO.

**Q.4** Quelles sont les distances focales de l'objectif?

**R.4** Les positions de l'objectif 38, 70 et 85 mm sont indiquées sur le barillet de l'objectif.

## Avant de s'adresser au S.A.V.

**F**

Même si vous considérez que l'appareil nécessite des réparations, vérifiez tout d'abord les points ci-dessous. Si malgré ces vérifications, le problème persiste, apportez l'appareil au S.A.V. Canon le plus proche.

Problème	Cause	Remèdes
1. Le symbole de contrôle de la pile n'apparaît pas.	<ol style="list-style-type: none"><li>① Les piles sont épuisées.</li><li>② Les piles sont installées avec leur polarité inversée.</li></ol>	<ol style="list-style-type: none"><li>① Changez les piles.</li><li>② Réinsérez les piles correctement.</li></ol>
2. L'obturateur ne se déclenche pas.	<ol style="list-style-type: none"><li>① L'interrupteur principal est désactivé.</li><li>② Les piles sont épuisées.</li><li>③ Le film n'est pas positionné correctement.</li><li>④ Un rouleau terminé est chargé dans l'appareil.</li></ol>	<ol style="list-style-type: none"><li>① Activez l'interrupteur principal.</li><li>② Changez les piles.</li><li>③ Remettez le film correctement.</li><li>④ Retirez le film et remplacez-le par un film neuf.</li></ol>
3. Les images sont floues.	<ol style="list-style-type: none"><li>① Lorsque l'obturateur a été déclenché, la fenêtre de l'émetteur/récepteur était bouchée.</li><li>② Lors de la photographie au retardateur, enfoncez le sélecteur de mode de déclenchement alors que vous vous tenez debout, face à l'appareil.</li><li>③ L'appareil a bougé lorsque le déclencheur a été enfoncé. (Bougé de l'appareil)</li></ol>	<ol style="list-style-type: none"><li>① Assurez-vous que la fenêtre de l'émetteur/récepteur n'est pas recouverte par vos cheveux, vos doigts, etc.</li><li>② Assurez-vous de ne pas vous tenir debout juste devant l'appareil.</li><li>③ Appuyez légèrement sur le déclencheur.</li></ol>
4. La lettre "E" clignote à l'écran LCD.	Un auto-diagnostic apparaît lorsque la réinitialisation s'avère nécessaire.	Appuyez sur l'interrupteur principal (si le diagnostic reste affiché, il convient d'apporter l'appareil à réparer).

## **S Preguntas y Respuestas**

**P.1** ¿Se puede utilizar una película diapositiva con esta cámara?

**R.1** Sí, se puede, pero utilice películas de código DX con una sensibilidad de ISO 25, 50, 100, 200, 400, 800, 1600 o 3200.

**P.2** ¿Qué es ISO?

**R.2** El número de ISO indica la sensibilidad de la película para iluminar en términos numéricos. Cuanto más alto sea el número, mayor será la sensibilidad de la película para iluminar. Para la toma de fotos comunes, se recomienda ISO 200 o 400.

**P.3** ¿Se puede utilizar otras películas diferentes a las del código DX?

**R.3** Sí, se puede. Pero, las películas de ISO 25, o que no sean de código DX no se bobinarán en el carrete automáticamente. Cargue la película en el compartimiento de la tapa posterior y cierre dicha tapa. Oprima el botón disparador hasta que aparezca "1" en el contador de exposiciones. Todos los cartuchos de películas que no sean del código DX serán automáticamente registrados como ISO 25.

**P.4** ¿Qué posiciones de longitud focal tiene el objetivo?

**R.4** Las siguientes: 38, 70, y 85 mm, las posiciones del objetivo están indicadas en el cilindro del objetivo.



# Localización de averías

**S**

Aunque Ud. piense que su cámara necesita ser reparada, primero revise la tabla de abajo. Si su cámara todavía no funciona adecuadamente después de haber hecho estas revisiones, llévala a su centro de servicio Canon más cercano, para la reparación.

Problema	Causa	Solución
1. No aparece la marca de verificación de la pila.	<ol style="list-style-type: none"><li>1 Las pilas están agotadas.</li><li>2 Las pilas están puestas con las polaridades incorrectas.</li></ol>	<ol style="list-style-type: none"><li>1 Cambie las pilas.</li><li>2 Vuelva a insertar las pilas correctamente.</li></ol>
2. El obturador no se suelta.	<ol style="list-style-type: none"><li>1 El interruptor principal ha sido desactivado.</li><li>2 Las pilas están agotadas.</li><li>3 La película no está insertada correctamente.</li><li>4 Se ha colocado un rollo de película ya usado.</li></ol>	<ol style="list-style-type: none"><li>1 Active el interruptor principal (ON).</li><li>2 Cambie las pilas.</li><li>3 Vuelva a cargar la película correctamente.</li><li>4 Extraiga el rollo y coloque uno nuevo.</li></ol>
3. Las fotos salen borrosas.	<ol style="list-style-type: none"><li>1 Cuando se soltó el disparador el receptor de luz para AF estuvo cubierto.</li><li>2 Cuando se fotografía con la función de autodesparo, Ud. presionó el botón de modo de disparo del obturador cuando estaba inmediatamente al frente de la cámara.</li><li>3 La cámara fue movida cuando se soltó el disparador. (Vibración de la cámara)</li></ol>	<ol style="list-style-type: none"><li>1 Asegúrese de no cubrir la ventana de medición AF con sus cabellos, dedos, etc.</li><li>2 Asegúrese de no pararse directamente frente a la cámara.</li><li>3 Presione ligeramente el disparador.</li></ol>
4. "E" está parpadeando en la pantalla LCD.	Esto es un auto-diagnóstico de la pantalla cuando se requiere de reajuste.	Presione el interruptor principal (si la visualización continúa, lleve la cámara para su reparación).

## **E** Specifications

**Type:** 35mm fully automatic lens-shutter camera with built-in zoom lens

**Display size:** 24 × 36mm (standard size) (0.95 × 1.42 in.)

**Lens:** Canon 38–85mm f/3.8–8

**AF Control:** AI Active autofocus system

**Shooting Distance Range:** 0.6m/2ft. to infinity (Close-up 0.45m/1.4ft.)

**Shutter:** Electromagnetically-driven shutter with combinable programs

**Viewfinder:** Real-image zoom finder

**Viewfinder magnification:** 0.38× (wide-angle), 0.82× (tele)

**Viewfinder displays:** Picture frame, parallax correction lines, AF frame, Close-up AF frame

**Film Loading:** Automatic (automatic blank film advance)

**Film Winding:** Automatic; single-frame/continuous shooting possible

**Film Rewinding:** Automatic at end of film, mid-roll rewind possible

**Frame Counter:** Counts up during film winding and counts down during rewinding; warns of film loading failure.

**Self-timer:** Electronically-controlled 10 second delay timer activated by pressing the shutter button. The self-timer/red-eye reduction lamp blinks during operation. Remaining seconds are counted down and displayed in the Frame Counter Window.

**Metering Range (at ISO 100):**

Flash AUTO/Flash ON mode:

Wide: 1/45 F3.8–1/300 F21 (EV9.5–17)

Tele: 1/125 F8–1/200 F25 (EV12.7–17)

Flash OFF/Slow-sync mode:

Wide: 2 sec. F3.8–1/300 F21 (EV3–17)

Tele: 2 sec. F8–1/200 F25 (EV5–17)

**Exposure Compensation:** +1.5 stops automatic exposure compensation for backlit scenes in flash-off mode.

**Film Speed Setting:** ISO 25–3200. DX-coded film set in one-stop increments

**Built-in Flash:** Built-in flash, automatically flashes in dark or backlit conditions

**Flash Coupling Range (at ISO 100):**

Wide angle: 0.6–3.8m (2–12.5ft.)

Tele: 0.6–2.4m (2–7.9ft.)

**Flash Recycling Time:** Approx. 2 sec.

**Flash mode change-over:** Using flash mode button

- ① Flash AUTO mode: Automatically flashes in dark or backlit conditions
- ② Flash ON mode: Flash fires every time
- ③ Flash OFF mode: Flash does not fire regardless of conditions
- ④ Slow-sync mode: Flash fires every time

**Power supply:** Two 3V lithium batteries (CR 123A/DL 123A)

**Shooting Capacity:** Approx. 40 rolls of 24-exp. film

**Dimensions:** 128(W) × 70.2(H) × 64.1(D)mm  
5.04" × 2.77" × 2.53"

**Weight:** 295 g/10.4 oz. (without battery for the camera)

- All data are based on Canon's Standard Test Method.
- Subject to change without notice.

## **F** Fiche technique

**Type:** Appareil 35 mm entièrement automatique avec objectif zoom intégré

**Taille de l'écran d'affichage:** 24 × 36 mm (taille standard)

**Objectif:** Objectif Canon 38–85 mm f/3,8–8

**Commande AF:** Système actif d'évaluation

**Plage de distance de prises de vues:** 0,6 m à l'infini (gros plan 0,45 m)

**Obturateur:** Du type électronique programmé avec des programmes combinés.

**Viseur:** Viseur image réelle

**Grossissement:** 0,38× (grand-angle), 0,82× (téléobjectif)

**Affichages dans le viseur:** Cadre d'image, lignes de correction de parallaxe, collimateur autofocus, collimateur autofocus pour gros plan.

**Chargement du film:** Automatique (avec avance automatique à la première vue)

**Bobinage du film:** Automatique; cadre unique/prise de vues en rafale possible

**Rembobinage du film:** Automatique à la fin du film, possible en milieu de rouleau

**Compteur de vues:** Comptage pendant l'avance et décomptage pendant le rembobinage; Avertissement d'erreur de chargement.

**Retardateur:** Electronique avec déclenchement différé de 10 secondes; fonctionnement indiqué par le clignotement du témoin de retardateur/la lampe-pilote anti-yeux rouges. Le temps restant est décompté et affiché dans la fenêtre de compteur de vues.

**Plage de mesure (à 100 ISO):**

Modo flash AUTO/flash forcé:

Grand angle: 1/45 F3,8–1/300 F21 (EV9,5–17)

Téléobjectif: 1/125 F8–1/200 F25 (EV12,7–17)

Modo flash débrayé/flash à synchronisation lente:

Grand angle: 2 sec. F3,8–1/300 F21 (EV3–17)

Téléobjectif: 2 sec. F8–1/200 F25 (EV5–17)

**Compensation de l'exposition:** Compensation automatique d'une valeur de +1.5 pour les scènes en contre-jour en mode flash débrayé.

**Réglage de la sensibilité du film:** 25–3200 ISO: réglage automatique par incréments d'une valeur.

**Flash intégré:** Flash intégré, se déclenche automatiquement dans les endroits sombres ou en contre-jour.

**Plages de distance de couplage de flash (à 100 ISO):**

Grand-angle: 0,6 à 3,8 m

Téléobjectif: 0,6 à 2,4 m

**Temps de recyclage:** 2 secondes environ.

**Changement du mode flash:** A l'aide de la touche de mode flash.

- ① Mode flash AUTO: Se déclenche automatiquement dans des endroits sombres ou en contre-jour
- ② Mode flash forcé: Le flash se déclenche à chaque fois.
- ③ Mode débrayé: Le flash ne se déclenche pas quelque soit les conditions d'éclairage
- ④ Mode de synchronisation lente: Le flash se déclenche à chaque fois.

**Source d'alimentation:** Deux batteries au lithium (CR 123A/DL 123A)

**Autonomie:** Environ 40 rouleaux de 24 vues.

**Dimensions:** 128 (L) × 70,2 (H) × 64,1 (P) mm

**Poids:** 295 g (sans la pile pour l'appareil)

- Toutes les données sont basées sur la méthode d'essai standard Canon.

## **S** Especificaciones

**Tipo:** Cámara de 35 mm con obturador de objetivo totalmente automático con objetivo de zoom incorporado

**Tamaño de la pantalla de visualización:** 24 × 36 mm (tamaño estándar)

**Objetivo:** Canon de 38–85 mm f/3,8–8

**Control AF:** Sistema de autoenfoco activo AI

**Distancia de enfoque:** 0,6 m al infinito (Primer plano 0,45 m)

**Obturador:** Obturador de accionamiento electromagnético programado, con programas combinables.

**Visor:** Visor con zoom de imagen real

**Aumento del visor:** 0,38× (gran angular), 0,82× (telefoto)

**Informaciones del visor:** Recuadro de la imagen, Líneas de corrección de paralaje, Marca AF, Marca AF de primer plano,

**Carga de la película:** Automática (avance automático de la película en blanco).

**Avance de la película:** Automático, de un solo fotograma/son posibles las tomas continuas

**Rebobinado de la película:** Automático al acabarse el rollo, es posible el rebobinado a mitad del rollo.

**Contador de exposiciones:** Cuenta sumando al avanzar la película y restando al rebobinar; avisa si falla la carga de la película).

**Chequeo de la película:** Ventana de chequeo de la película atrás de la cámara

**Autodisparador:** Temporizador controlado electrónicamente con 10 segundos de demora, activado presionando el disparador. La luz de autodisparo/reducción de ojos rojos parpadea durante la operación. El contador de exposiciones cuenta en retroceso los segundos de demora restantes y son visualizados en la ventana del contador de exposiciones.

**Alcance de medición (con ISO 100):**

Modo flash AUTO/con Flash:

Gran angular: 1/45 F3,8–1/300 F21 (EV9,5–17)

Telefoto: 1/125 F8–1/200 F25 (EV12,7–17)

Modo sin flash/sincro lento:

Gran angular: 2 seg. F3,8–1/300 F21 (EV3–17)

Telefoto: 2 seg. F8–1/200 F25 (EV5–17)

**Compensación de exposición:** Compensación automática de exposición de +1,5 pasos en escenas al contraluz en modo sin flash.

**Ajuste de la sensibilidad de la película:** La ISO 25–3200 se ajusta automáticamente en incrementos de un paso de acuerdo con la codificación DX

**Flash incorporado:** Destella automáticamente en condiciones de luz insuficiente o de contraluz

**Alcance de flash continuo (con ISO 100):**

Gran angular: 0,6–3,8 m

Telefoto: 0,6–2,4 m

**Tiempo de reciclaje:** Aprox. 2 seg.

**Cambio del modo de flash:** Utilizando el botón de modo con flash

- ① Modo flash AUTO: Destella automáticamente en condiciones de luz insuficiente o de contraluz
- ② Modo con flash: Se dispara el flash todas las veces
- ③ Modo sin flash: No se dispara el flash indiferentemente de las condiciones de iluminación.
- ④ Modo sincro lento: Se dispara el flash cada vez que tome fotos

**Fuente de alimentación:** Dos pilas de litio de 3V (CR 123A/DL 123A)

**Capacidad de disparo:** Aprox. 40 rollos de 24 exposiciones

**Dimensiones:** 128 (An) × 70,2 (Al) × 64,1 (P) mm

**Peso:** 295 g (sin la pila para la cámara)

- Todos los datos están basados en el Método de Prueba Estándar de Canon.
- Sujeto a cambios sin previo aviso.

# Canon

CANON INC. 30-2, Shimomaruko 3-chome, Ohta-ku, Tokyo 146, Japan

- U.S.A.** — **CANON U.S.A., INC. HEADQUARTERS**  
One Canon Plaza, Lake Success, N.Y. 11042, U.S.A.  
**CANON U.S.A., INC. NEW JERSEY OFFICE**  
P.O. Box 1000, 100 Jamesburg Road, Jamesburg, New Jersey 08631, U.S.A.  
**CANON U.S.A., INC. WASHINGTON D.C. OFFICE**  
5701 General Washington Drive, Alexandria, Va 22312, U.S.A.  
**CANON U.S.A., INC. CHICAGO OFFICE**  
100 Park Blvd., Itasca, Il 60143-2693, U.S.A.  
**CANON U.S.A., INC. ATLANTA OFFICE**  
5625 Oakbrook Parkway, Norcross, Ga 30093, U.S.A.  
**CANON U.S.A., INC. DALLAS OFFICE**  
3200 Regent Blvd, Irving, Tex. 75063-3145, U.S.A.  
**CANON U.S.A., INC. LOS ANGELES OFFICE**  
15955 Alton Parkway, Irvine, Ca 92718, U.S.A.  
**CANON U.S.A., INC. SANTA CLARA OFFICE**  
2051 Mission College Blvd. Santa Clara, Ca 95054-1509, U.S.A.  
**CANON U.S.A., INC. HONOLULU OFFICE**  
1020 Auahi St. Bldg #8, Honolulu, Hawaii 96814, U.S.A.
- CANADA** — **CANON CANADA INC. HEADQUARTERS**  
6390 Dixie Road, Mississauga, Ontario L5T 1P7, Canada  
**CANON CANADA INC. MONTREAL SERVICE CENTRE**  
10652 Côte de Liesse, Lachine, Québec H8T 1A5, Canada  
**CANON CANADA INC. CALGARY OFFICE**  
2828, 16th Street, N.E. Calgary, Alberta T2E 7K7, Canada
- EUROPE, AFRICA & MIDDLE EAST** — **CANON EUROPA N.V.**  
Bovenkerkerweg 59-61, P.O. Box 2262, 1180 EG Amstelveen, The Netherlands  
**CANON PHOTO VIDEO FRANCE S.A.**  
"Le Doubleton" 11, Avenue Dubonnet 92407 Courbevoie Cedex, France  
**CANON UK LTD.**  
Units 4 & 5, Brent Trading Centre, North Circular Road, London NW10 0JF, United Kingdom  
**CANON EURO-PHOTO G. m. b. H.**  
Siemensring 90-92, D-47877 Willich 1, Germany
- CENTRAL & SOUTH AMERICA** — **CANON LATIN AMERICA, INC. DEPTO DE VENTAS**  
Apartado 7022, Panamá 5, República de Panamá  
**CANON LATIN AMERICA, INC. CENTRO DE SERVICIO Y REPARACION**  
Apartado 2019, Zona Libre de Colón, República de Panamá
- SOUTHEAST ASIA** — **CANON HONGKONG TRADING CO., LTD.**  
10/F, Mirror Tower, 61 Mody Road, Tsimshatsui East, Kowloon, Hong Kong  
**CANON SINGAPORE PTE. LTD.**  
79 Anson Road #09-01/06 Singapore 0207
- **CANON AUSTRALIA PTY. LTD.**  
1 Thomas Holt Drive, North Ryde, N.S.W. 2113, Australia  
**CANON NEW ZEALAND LTD.**  
Freud Thomas Drive, P.O. Box 33-336, Takapuna, Auckland, New Zealand
- **CANON SALES CO., INC.**  
Mita, 3-Chome, Minato-ku, Tokyo 108, Japan