

Owner's Guide
Spielanleitung
Mode d'emploi
Manual del Propietario

YAMAHA
PORTATONE
PSR-11

 **YAMAHA**

Congratulations

Thank you for purchasing a Yamaha PortaTone PSR-11. This PortaTone is an ultra-modern keyboard with a design based on the latest digital electronics technology. To be sure you get maximum satisfaction, we suggest you follow the steps in this manual carefully while actually playing the instrument.

Herzlichen Glückwunsch

Herzlichen Glückwunsch zu Ihrem neuen Yamaha PortaTone PSR-11. Dieses ultra-moderne Keyboard ist nach den neuesten Erkenntnissen der Digitaltechnologie konzipiert. Um sich mit den vielen gebotenen Möglichkeiten vertraut zu machen, gehen Sie am besten die Erläuterungen Schritt für Schritt durch, und probieren Sie gleich alles am Instrument selbst aus.

Félicitations!

Nous vous remercions d'avoir sélectionné le PortaTone PSR-11 de Yamaha, un clavier ultra-moderne, conçu selon les techniques les plus modernes de l'électronique numérique. Afin d'obtenir de cet instrument des satisfactions optimales, nous vous conseillons de suivre attentivement les différentes étapes, proposées de ce manuel, tout en jouant effectivement de cet instrument.

¡Enhorabuena!

Gracias por haber adquirido un PortaTone PSR-11 de Yamaha. Este Portatone es un teclado ultramoderno con un diseño basado en lo último de la tecnología electrónica digital. Para obtener de él la máxima satisfacción, le sugerimos que siga cuidadosamente los pasos de este manual mientras toca el instrumento.

Contents

1. Nomenclature	2
2. Playing Back the Programmed Music	3
3. Starting to Play (Orchestra section)	5
4. Using the Built-in Drummer (Rhythm section)	7
5. Adding Accompaniment (Auto Bass Chord section)	9
6. External Jacks	13
7. Optional Accessories	14
8. Taking Care of Your PortaTone	15
9. Specifications	16

Inhalt

1. Bezeichnung der Teile	2
2. Wiedergabe des Vorführ-Musikstückes	3
3. Spielbeginn (Orchesterteil)	5
4. Der eingebaute Schlagzeuger (PCM/Stereo-Rhythmusteil)	7
5. Hinzufügen von Begleitung (Baß-Akkord-Automatik)	9
6. Anschlußmöglichkeiten	13
7. Sonderzubehör	14
8. Nützliche Hinweise	15
9. Technische Daten	16

Table des matières

1. Nomenclature	2
2. Reproduction d'une musique programmée	3
3. Début de l'exécution (Section orchestrale)	5
4. Utilisation de la batterie incorporée (Section rythmique)	7
5. Addition d'un accompagnement (Section accords de basses automatiques)	9
6. Prises extérieures	13
7. Accessoires en option	14
8. Entretien du PortaTone	15
9. Fiche technique	16

Índice

1. Nomenclatura	2
2. Reproduciendo la Música Programada	3
3. Comenzando a tocar (Sección de Orquesta)	5
4. Utilizando el "batería" incorporado (Sección de Ritmo)	7
5. Añadiendo acompañamiento (Sección de Acorde y Bajo Automático)	9
6. Contactos externos	13
7. Accesorios opcionales	14
8. Cuidados de su PortaTone	15
9. Especificaciones	16

Before playing

Inserting batteries

Remove the battery compartment cover on the bottom of the instrument and insert six 1.5V SUM-1, "D" size, R-20, or equivalent *alkaline* batteries (sold separately), making sure that the polarities are placed as directed inside the compartment. Replace the cover, ensuring that it locks securely in place.

Optional power adaptors

Household current: Power Adaptor PA-4 or PA-1 is available for household current. No other adaptor is usable, so when you purchase a power adaptor please ensure that it is model PA-4 or PA-1.
Car Battery: Car Battery Adaptor CA-1 plugs into a car cigarette lighter socket.

Attaching the music rest

The music rest is stored on the underside of the keyboard.

- To remove the music rest, turn the keyboard over then slide the plastic plate towards you (see figure). Do not try to remove the music rest by lifting up the metal frame.
- Put the keyboard the right way up, and insert the end of the music rest firmly into the two holes at the back of the instrument.
- Finally, lower the plastic plate so that it rests on the keyboard.

Vor dem Spielen

Einsetzen der Batterien

Nehmen Sie den Batteriefachdeckel am Boden des Instrumentes ab, und legen Sie sechs 1,5-V-Monozellen (nicht mitgeliefert, möglichst Alkali-Batterie) unter Beachtung der im Inneren angegebenen Polarität ein. Bringen Sie den Deckel wieder an, und achten Sie darauf, daß er einrastet.

Als Sonderzubehör erhältliche Adapter

Für Netzstrom: Verwenden Sie für Netzbetrieb ausschließlich den Netzadapter PA-4 oder PA-1.

Für Betrieb über die Autobatterie: Verwenden Sie zum Anschluß an die Zigarettenanzünderbuchse Ihres Wagens den Autobatterieadapter CA-1.

Anbringen des Notenständers

Der Notenständer befindet sich unter dem Keyboard.

- Zum Abnehmen des Notenständers drehen Sie das Keyboard um, und schieben Sie die Plastikabdeckung in Ihre Richtung (siehe Abbildung). Versuchen Sie nicht, den Ständer durch Anheben des Metallrahmens abzunehmen.
- Stellen Sie das Keyboard wieder normal auf, und stecken Sie das Ende des Notenständers richtig in die beiden Öffnungen hinten am Instrument.
- Senken Sie dann die Plastikplatte ab, so daß der Notenständer auf dem Keyboard aufliegt.

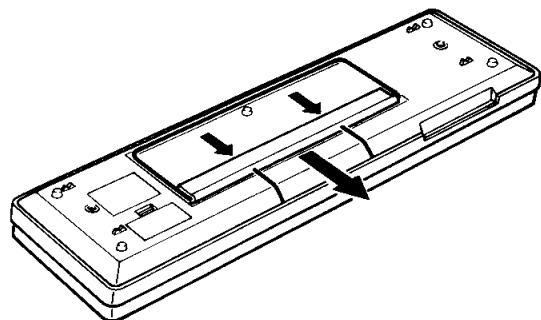

Avant de jouer

Insertion des piles

Retirer le couvercle du logement des piles, se trouvant sous l'appareil, et y installer six piles de 1,5V, SUM-1, taille "D", R-20 ou des piles alcalines équivalentes (vendues séparément), en veillant à respecter les polarités, tel qu'indiqué à l'intérieur du logement. Remettre le couvercle en place, en s'assurant de son parfait verrouillage.

Adaptateurs en option

Courant secteur: L'adaptateur PA-4 ou PA-1 est disponible pour le courant secteur. Aucun autre adaptateur ne convient; dès lors, à l'achat d'un adaptateur, confirmer qu'il s'agit bien du modèle PA-4 ou PA-1.
Batterie automobile: L'adaptateur CA-1, prévu pour une batterie d'automobile, se branche sur la douille de l'allume-cigare du tableau de bord.

Fixation du support de partition musicale

Le support de partition musicale est rangé sous le clavier proprement dit.

- Pour le retirer, retourner le clavier et glisser vers soi la plaquette de plastique (voir la figure). Ne pas essayer de retirer le support de partition en le soulevant par le cadre métallique.
- Dresser le support et insérer convenablement son extrémité dans les deux orifices, prévus sur l'arrière de l'instrument.
- Finalement, abaisser la plaque de plastique de manière qu'elle repose sur le clavier.

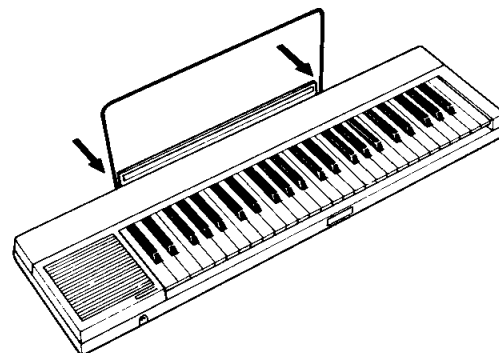

Antes de comenzar a tocar

Inserción de las pilas

Extraiga la cubierta del compartimiento de las pilas de la parte inferior del instrumento e inserte seis pilas alcalinas de 1,5V SUM-2, tamaño "D" o equivalentes (vendidas por separado), asegurándose de que las polaridades se coloquen como se indica dentro del compartimiento. Vuelva a colocar la cubierta, asegurándose de que cierre correctamente.

Adaptadores de potencia opcionales

Corriente doméstica: están disponibles los Adaptadores de Potencia PA-4 o PA-1 para corriente doméstica. No puede utilizarse ningún otro adaptador, de manera que cuando adquiera un adaptador de potencia, asegúrese de que sea del modelo PA-4 o PA-1.
Batería del automóvil: el Adaptador para Batería del Automóvil CA-1 se conecta a la clavija del encendedor de cigarrillos del automóvil.

Acoplamiento del soporte musical

El soporte musical está guardado debajo del teclado.

- Para sacar el soporte musical, dé la vuelta al teclado y luego deslice la placa de plástico hacia Ud. (consulte la figura). No intente extraer el soporte musical levantando el bastidor metálico.
- Coloque el teclado derecho hacia arriba e inserte bien el extremo del soporte musical en los dos orificios de la parte de atrás del instrumento.
- Finalmente, baje la placa de plástico de manera que quede apoyada sobre el teclado.

Nomenclature

Bezeichnung der Teile

Nomenclature

Nomenclatura

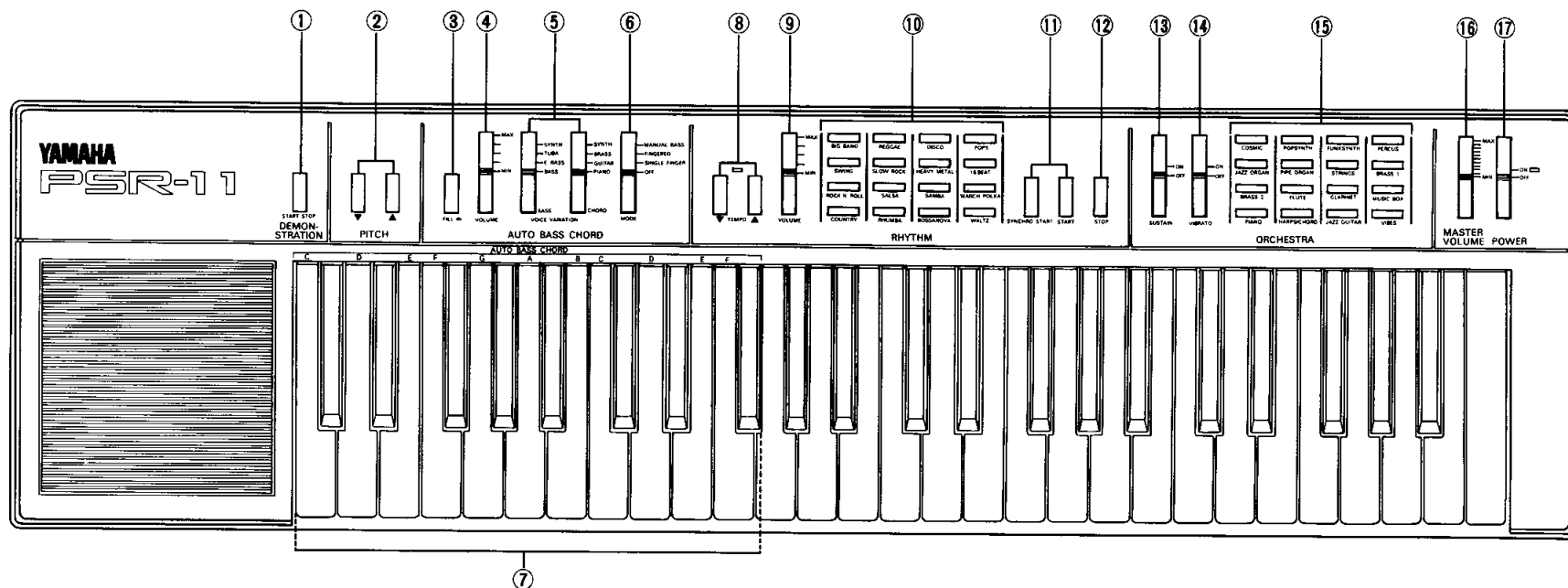

- ① Demonstration Start/Stop
- ② Pitch controls
- ③ Fill-In
- ④ Auto Bass Chord Volume
- ⑤ Bass & Chord Voice selectors
- ⑥ Auto Bass Chord Mode selector
- ⑦ Auto Bass Chord key section
- ⑧ Tempo controls
- ⑨ Rhythm volume
- ⑩ Rhythm selectors
- ⑪ Synchro Start and Start
- ⑫ Stop
- ⑬ Sustain On/Off
- ⑭ Vibrato On/Off
- ⑮ Orchestra Voice selectors
- ⑯ Master Volume
- ⑰ Power switch

- ① Start/Stop-Schalter für Vorführ-Musikstück
- ② Feinstimmschalter
- ③ Schlagzeugsoloschalter
- ④ Baß-Akkord-Automatik-Lautstärkeregler
- ⑤ Baß- u. Akkordstimmenschalter
- ⑥ Baß-Akkord-Automatik-Betriebsartenschalter
- ⑦ Baß-Akkord-Automatik-Tastenbereich
- ⑧ Temposchalter
- ⑨ Rhythmus-Lautstärkeregler
- ⑩ Rhythmuschalter
- ⑪ Synchro-Start- und Startschalter
- ⑫ Stoppschalter
- ⑬ Ein/Aus-Schalter für Sustain
- ⑭ Ein/Aus-Schalter für Vibrato
- ⑮ Orchesterstimmenschalter
- ⑯ Hauptlautstärkeregler
- ⑰ Ein/Aus-Schalter

- ① Mise en marche/arrêt de démonstration
- ② Réglages de hauteur du son
- ③ Fill-In
- ④ Volume d'accord de basse automatique
- ⑤ Sélecteurs de voix de basse et accord
- ⑥ Sélecteurs de mode d'accord basse automatique
- ⑦ Section des touches d'accord basse automatique
- ⑧ Réglages de tempo
- ⑨ Volume de rythme
- ⑩ Sélecteurs de rythme
- ⑪ Mise en marche synchronisée et mise en marche
- ⑫ Arrêt
- ⑬ Mise en/hors service de prolongement
- ⑭ Mise en/hors service de vibrato
- ⑮ Sélecteurs de voix orchestrales
- ⑯ Volume principal
- ⑰ Interrupteur d'alimentation

- ① Inicio/Parada de la demostración
- ② Controles de tono
- ③ Relleno
- ④ Volumen de Acorde y Bajo Automático
- ⑤ Selectores de Voces de Bajo y Acordes
- ⑥ Selector de Modalidad de Acorde y Bajo Automático
- ⑦ Sección de teclas de Acorde y Bajo Automático
- ⑧ Controles de Tempo
- ⑨ Volumen del Ritmo
- ⑩ Selectores de Ritmo
- ⑪ Arranque y Arranque Sincronizado
- ⑫ Parada
- ⑬ Sostenido On/Off
- ⑭ Vibrato On/Off
- ⑮ Selectores de Voces de Orquesta
- ⑯ Volumen Principal
- ⑰ Interruptor de conexión

Playing back the Demonstration Music

First, try listening to the Demonstration Music, which is a fundamental function of this keyboard. The PSR-11 is programmed with eight pieces of music:

Wiedergabe eines Vorführ-Musikstücks

Hören Sie sich zunächst einmal ein Vorführ-Musikstück an. Im PSR-11 sind die folgenden acht Musikstücke fest einprogrammiert:

Reproduction d'une musique programmée

Essayons tout d'abord d'écouter une musique de démonstration, une des fonctions de base de ce clavier. Huit pièces musicales ont été programmées dans le PSR-11, à savoir:

Reproducción de la Música de Demostración

Primeramente, pruebe a escuchar la Música de Demostración, que es una función fundamental de este teclado. El PSR-11 está programado con ocho piezas musicales:

Relevant Key	Programmed Music
C ₁	Toy Symphony
D ₁	Sur le Pont d'Avignon
E ₁	Chopin's Nocturne
F ₁	Beethoven's 9th Symphony
G ₁	Beautiful Blue Danube
A ₁	Mozart Serenade
B ₁	Silent Night
C ₂	Dance of the Hours

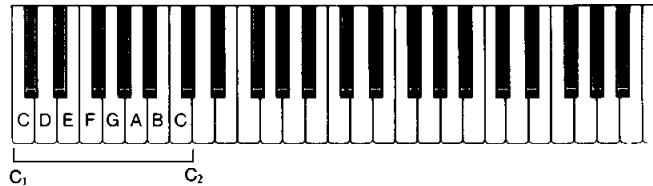

To hear this music, do the following:

1. Switch on

Slide the POWER switch ⑰ to the ON position. The Power-on light will then illuminate.

Zur Wiedergabe dieser Musikstücke verfahren Sie wie folgt:

1. Einschalten

Schieben Sie den POWER-Schalter ⑰ auf ON. Die Einschalt-Anzeige leuchtet dann auf.

Pour écouter une de ces musiques, procéder comme suit:

1. Mise sous tension

Déplacer l'interrupteur POWER ⑰ à la position ON, ce qui allume le témoin d'alimentation.

Para escuchar esta música, haga lo siguiente:

1. Conecte el instrumento

Deslice el interruptor de conexión POWER ⑰ a la posición de ON. Se encenderá la luz de conexión.

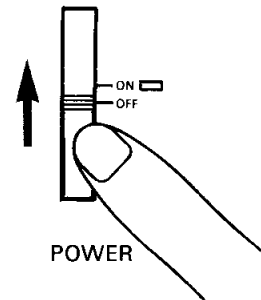

2. Adjust the volume

Slide the MASTER VOLUME ⑩ about three-quarters of the way towards Max. to set the volume level.

2. Die Lautstärke einstellen

Für mittlere Lautstärke schieben Sie den MASTER VOLUME-Regler ⑩ etwa 3/4 in Richtung MAX.

2. Réglage du volume

Déplacer le réglage MASTER VOLUME ⑩ aux trois quarts environ de sa course vers MAX. pour ajuster le niveau du volume.

2. Ajuste el volumen

Deslice el control de MASTER VOLUME ⑩ hasta unas tres cuartas partes de su recorrido hacia MAX. para fijar el nivel del volumen.

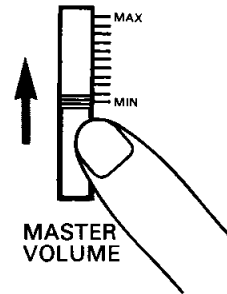

3. Press the DEMONSTRATION START/STOP selector ⑪

First, "Toy Symphony" will start to play as soon as you press this selector, followed by the other pieces of music.

3. Drücken Sie den DEMONSTRATION START/STOP-Schalter ⑪

Die Stücke werden nun nacheinander—beginnend mit „Kindersinfonie“—wiedergegeben.

3. Appuyer sur le sélecteur DÉMONSTRATION START/STOP ⑪

Dès que ce sélecteur est actionné, la mélodie "Toy Symphony" commence, suivie par les autres pièces musicales.

3. Presione el selector DEMONSTRATION START/STOP ⑪

Primero, comenzará a tocarse "Toy Symphony" tan pronto como presione el selector, seguido de las otras piezas musicales.

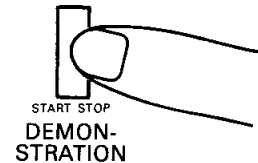

- The eight pieces of music will be repeated automatically.
- To stop the music, press the DEMONSTRATION START/STOP selector again.
- To playback a particular piece of music, first press the key that corresponds to the music you want to hear, then press the DEMONSTRATION START/STOP selector. The music will be played back once only.
- You can change the programmed voice, rhythm and tempo as you like. However, you shouldn't switch from a 4-Beat to a 3-Beat rhythm, or vice versa, since the beats do not match.

- Alle acht Musikstücke werden fortlaufend automatisch wiederholt.
- Zum Abbrechen der Wiedergabe drücken Sie den DEMONSTRATION START/STOP-Schalter erneut.
- Um nur ein bestimmtes Musikstück wiedergeben zu lassen, drücken Sie zunächst die Taste des gewünschten Musikstückes und dann den DEMONSTRATION START/STOP-Schalter. Es ist dann nur das gewählte Musikstück einmal zu hören.
- Die Stimme, der Rhythmus und das Tempo des Vorführ-Musikstückes können beliebig geändert werden. Allerdings sollte nicht von einem 4-Beat auf einen 3-Beat-Rhythmus (oder umgekehrt) umgeschaltet werden, da diese Rhythmen nicht harmonieren.

- Les huit pièces musicales sont répétées de façon automatique.
- Pour arrêter la musique, appuyer une nouvelle fois sur le sélecteur DEMONSTRATION START/STOP.
- Pour reproduire un morceau de musique particulier, appuyer tout d'abord sur la touche qui correspond à celui que l'on désire écouter, puis sur le sélecteur DEMONSTRATION START/STOP. Le morceau de musique en question ne sera reproduit qu'une seule fois dans ce cas.
- Il est possible de changer, selon son gré, la voix programmée, le rythme et le tempo. Cependant, on ne passera pas d'un rythme à 4 mesures à un à 3 mesures ou vice versa, car les mesures ne correspondraient pas.

- Las ocho piezas musicales se repetirán automáticamente.
- Para detener la música, pulse de nuevo el selector DEMONSTRATION START/STOP.
- Para reproducir una pieza musical en especial, pulse primeramente la tecla que corresponda a la música que desea escuchar, luego pulse el selector DEMONSTRATION START/STOP. La música se reproducirá solamente una vez.
- Ud. puede cambiar el tempo, el ritmo y la voz programada como lo desee. Si bien, no debe cambiar de un ritmo de 4 compases a uno de 3 compases, o viceversa, ya que estos no coincidirán.

Example:
Choosing the second piece of music.

Beispiel:
Wahl des zweiten Musikstücks.

Exemple:
Pour choisir le second morceau de musique.

Ejemplo:
Escogiendo la segunda pieza musical.

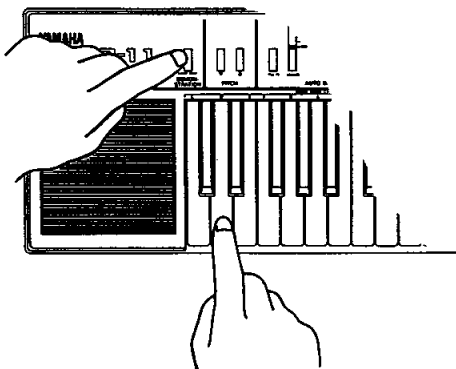

3

Starting to play

Orchestra section

1. Choose an instrument voice

Press the selector for the desired voice from among those in the ORCHESTRA section ⑮.

- When you turn the keyboard ON, the COSMIC voice is automatically selected.

Spielbeginn

Orchester-Teil

1. Eine Instrumentenstimme wählen

Wählen Sie die gewünschten Orchesterstimmen durch Drücken eines Schalters im ORCHESTRA-Teil ⑮.

- Beim Einschalten des Keyboards erhält man stets zunächst die Stimme COSMIC.

Début de l'exécution

Section orchestrale

1. Choisir une voix instrumentale.

Appuyer sur le sélecteur correspondant à la voix souhaitée parmi celles de la section ORCHESTRA ⑮.

- A la mise sous tension du clavier, la voix COSMIC est automatiquement choisie.

Comenzando a tocar

Sección de Orquesta

1. Escoja una voz instrumental

Presione el selector de la voz deseada entre aquellos de la sección de ORQUESTA ⑮.

- Cuando conecte el teclado a ON, se seleccionará automáticamente la voz COSMIC.

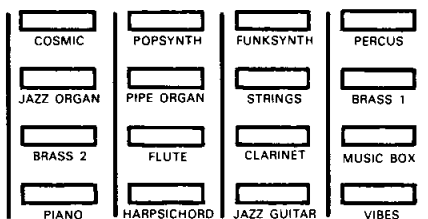

ORCHESTRA

2. Adjust the volume

Adjust the overall volume using the MASTER VOLUME control ⑯.

2. Die Lautstärke einstellen

Stellen Sie die Lautstärke am MASTER VOLUME-Regler ⑯ wunschgemäß ein.

2. Ajuster le volume.

Ajuster le volume d'ensemble à l'aide du réglage MASTER VOLUME ⑯.

2. Ajuste el volumen

Ajuste el volumen general utilizando el control MASTER VOLUME ⑯.

3. Press a key

You'll hear the instrument voice you selected. Try playing a melody you know.

Note:

Be sure to set the Auto Bass Chord MODE selector ⑥ to the OFF position. When the selector is at the SINGLE FINGER or FINGERED position, the keys in the Auto Bass Chord key section ⑦ cannot be used for melody playing.

4. Adding sustain

If you slide the SUSTAIN selector ⑬ to ON, notes will linger after you lift your fingers from the keys. Sustain will be added to each of the notes played.

3. Eine Taste anschlagen

Die gewählte Instrumentenstimme ertönt nun. Beginnen Sie zu spielen.

Hinweis:

Achten Sie darauf, den AUTO BASS CHORD MODE-Schalter ⑥ auf OFF zu stellen. Steht dieser Schalter auf SINGLE FINGER oder FINGERED, so können die Tasten des AUTO BASS CHORD-Tastenbereichs ⑦ nicht zum Spielen der Melodie verwendet werden.

4. Hinzuschalten von Sustain

Wird der SUSTAIN-Schalter ⑬ auf ON gestellt, so klingen alle Töne nach, nachdem Sie Ihre Finger von den Tasten genommen haben.

3. Appuyer sur une touche.

On entendra la voix instrumentale choisie et l'on pourra essayer de jouer une mélodie.

Remarque:

Veiller à placer le sélecteur de MODE d'accord basse automatique ⑥ à la position OFF. Si ce sélecteur se trouve à la position SINGLE FINGER ou FINGERED, les touches de la section d'accord basse automatique ⑦ ne pourront pas être utilisées pour jouer une mélodie.

4. Ajouter un prolongement.

Si l'on déplace le sélecteur SUSTAIN ⑬ sur ON, les notes se prolongeront après que les doigts auront quitté les touches. Ce prolongement sera ajouté à chacune des notes jouées.

3. Pulse una tecla

Escuchará la voz instrumental que ha seleccionado. Pruebe a tocar una melodía que conozca.

Nota:

Asegúrese de colocar el selector MODE ⑥ del Acorde y Bajo Automático en la posición de OFF. Cuando el selector se coloca en la posición de SINGLE FINGER o FINGERED, las teclas de la sección de teclas de Acorde y Bajo Automático ⑦ no pueden utilizarse para tocar la melodía.

4. Añadiendo sostenido

Si desliza el selector SUSTAIN ⑬ hacia ON, las notas continuarán sonando después de que haya separado sus dedos de las teclas. Se añadirá sostenido a cada una de las notas que toque.

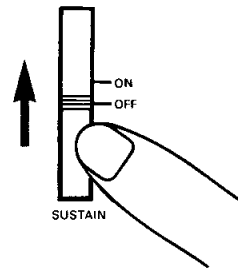

5. Adding vibrato

If you slide the VIBRATO selector ⑭ to ON, an attractive wavering effect will be added to each note.

5. Hinzuschalten von Vibrato

Schalten Sie hierzu den VIBRATO-Schalter ⑭ auf ON. Jeder gespielte Ton wird dann mit einem attraktiven Modulationseffekt unterlegt.

5. Ajouter un vibrato.

Si l'on déplace le sélecteur VIBRATO ⑭ sur ON, un agréable effet de vibrato sera ajouté à chaque note.

5. Añadiendo vibrato

Si desliza el selector de VIBRATO ⑭ hacia ON, se añadirá un atractivo efecto de ondulación a cada nota.

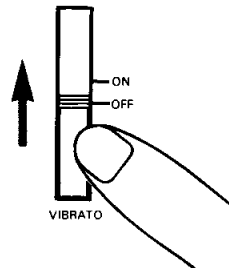

Note:

Up to nine notes can be played at the same time except when the Auto Bass Chord and Rhythm section are used. For example, you can simultaneously play up to five notes for the melody when using Auto Bass Chord, six notes with the Rhythm section, and two notes when both of these functions are used.

Hinweis:

Normalerweise können neun Töne polyphon gespielt werden. Bei Verwendung der Baß-Akkord-Automatik und des Duett-Effektes verringert sich die Zahl der polyphon spielbaren Melodietöne allerdings auf zwei.

Remarque:

Un maximum de neuf notes peuvent être jouées en même temps, sauf si l'on utilise la section d'accord de basse automatique et de rythme. Par exemple, il est possible de jouer simultanément cinq notes pour la mélodie en utilisant l'accord de basse automatique, six notes avec la section rythme et deux notes lorsque les deux fonctions sont utilisées. simultanément pour la mélodie.

Nota:

Pueden tocarse hasta nueve notas al mismo tiempo excepto cuando se usan las secciones de Acorde y Bajo Automático y Ritmo, por ejemplo, puede tocar simultáneamente hasta 5 notas para melodía al usar el Acorde y Bajo Automático, seis notas con la sección de Ritmo y dos notas al usar ambas funciones.

Using the built-in drummer

Rhythm section

Now it's time to add a dynamic rhythm accompaniment to your melody.

1. Choose a rhythm

Pick the rhythm that best suits the music you're going to play and press the relevant RHYTHM selector ⑩.

- When you turn the keyboard ON, the BIG BAND rhythm is automatically selected.

Der eingebaute Schlagzeuger

PCM-Rhythmusteil

Fügen Sie nun Ihrer Melodie noch eine dynamische Rhythmusbegleitung hinzu.

1. Wahl des Rhythmus

Wählen Sie den Rhythmus, der am besten zu Ihrer Musik paßt, durch Drücken des betreffenden RHYTHM-Schalters ⑩.

- Unmittelbar nach dem Einschalten des Keyboards erhält man stets zunächst einen BIG BAND-Rhythmus.

Utilisation de la batterie incorporée

Section rythme

Passons maintenant à l'apport d'un accompagnement rythmique, plein de dynamisme, à la mélodie exécutée.

1. Choix d'un rythme

Sélectionner le rythme qui convient le mieux à la musique à jouer et appuyer sur le sélecteur RHYTHM ⑩ correspondant.

- A la mise sous tension du clavier, le rythme BIG BAND est automatiquement choisi.

Utilizando el "batería" incorporado

Sección de ritmo

Ahora es el momento de añadir un acompañamiento de ritmo dinámico a su melodía.

1. Escoja un ritmo

Seleccione el ritmo más apropiado a la música que va a tocar y pulse el selector RHYTHM ⑩ adecuado.

- Cuando conecte el teclado a ON, se seleccionará automáticamente el ritmo BIG BAND.

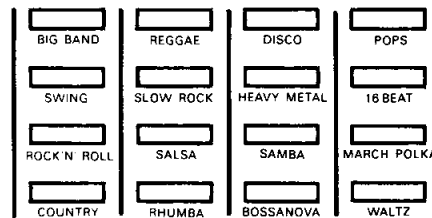

RHYTHM

2. Start the rhythm

After selecting a rhythm, press the START selector ⑪.

● Synchro Start

Use the SYNCHRO START selector ⑪ if you want the rhythm to begin from the moment you first press a key. Any of the 19 keys (up to F#₂) beginning at the left of the keyboard will activate the rhythm. (Please see the illustration at the page 9.)

2. Start des Rhythmus

Drücken Sie nach der Wahl des Rhythmus den START-Schalter ⑪.

● Synchro-Start

Soll die Rhythmusbegleitung beim Anschlagen der ersten Taste einsetzen, drücken Sie den SYNCHRO START-Schalter ⑪. Die Rhythmusbegleitung beginnt dann, sobald eine der 19 links liegenden Tasten (bis F#₂) des Keyboards angeschlagen wird. (Siehe Abbildung auf Seite 9.)

2. Mise en marche du rythme

Après avoir choisi le rythme, appuyer sur le sélecteur START ⑪.

● Mise en marche synchronisée

Se servir du sélecteur SYNCHRO START ⑪ si l'on désire faire commencer le rythme au moment où l'on appuie sur la première touche. Une quelconque des 19 touches (jusqu'à F#₂) sur la gauche du clavier actualisera un rythme. (Prière de se référer à l'illustration, de la page 9.)

2. Inicie el ritmo

Después de seleccionar un ritmo, pulse el selector START ⑪.

● Arranque Sincronizado

Utilice el selector SYNCHRO START ⑪ si desea que el ritmo comience desde el momento en que pulse la primera tecla. Cualquiera de las 19 teclas (hasta F#₂) comenzando por la izquierda del teclado, activará el ritmo. (Mire la ilustración de la pág. 9.)

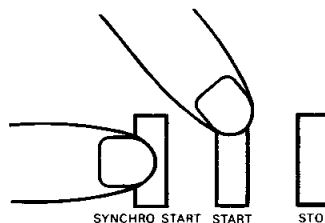

3. Adjustments

- **Tempo**
Use the TEMPO controls ⑧ to adjust the speed of the rhythm.

3. Einstellungen

- **Tempo**
Die Einstellung der Rhythmusgeschwindigkeit erfolgt an den TEMPO-Schaltern ⑧.

3. Réglages

- **Tempo**
Se servir du réglage TEMPO ⑧ pour ajuster la vitesse du rythme.

3. Ajustes

- **Tempo**
Utilice los controles TEMPO ⑧ para ajustar la velocidad del ritmo.

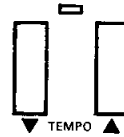

- **Volume**
The Rhythm VOLUME control ⑨ lets you adjust the rhythm volume in relation to the melody volume.

- **Lautstärke**
Am RHYTHM VOLUME-Regler ⑨ kann die Rhythmus-Lautstärke an die Melodie-Lautstärke angepaßt werden.

- **Volume**
Le réglage Rhythm VOLUME ⑨ permet d'ajuster le volume du rythme en fonction de celui de la mélodie.

- **Volumen**
El control VOLUME ⑨ del Ritmo le permite ajustar el volumen del ritmo con relación al volumen de la melodía.

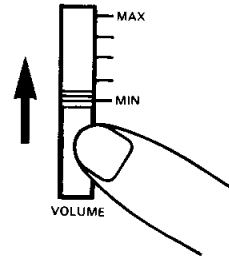

- 4. **Making use of the Tempo Light**
The Tempo Light functions as a visual metronome, making it simple for you to confirm the rhythm tempo. When the SYNCHRO START selector ⑪ has been pressed but you have not yet started the rhythm by pressing a key, the Tempo Light flashes at every quarter note.

- 4. **Verwendung der Tempo-Anzeige**
Die Tempo-Anzeige dient als optisches Metronom. Ist der SYNCHRO START-Schalter ⑪ gedrückt, der Rhythmus aber durch Anschlagen einer Taste noch nicht eingeschaltet, so blinkt die Tempo-Anzeige bei jeder Viertelnote.

- 4. **Utilisation de la lampe de tempo**
La lampe de tempo fait office de métronome, permettant de confirmer le tempo du rythme. Quand le sélecteur SYNCHRO START ⑪ a été enclenché, mais que l'on n'a pas encore lancé le rythme par pression sur une touche, la lampe de tempo clignote à chaque quart de note.

- 4. **Utilizando la Luz de Tempo**
La Luz de Tempo funciona como un metrónomo visual, para que le resulte fácil confirmar el tempo del ritmo. Cuando se ha preseleccionado el selector SYNCHRO START ⑪ pero Ud. no ha iniciado todavía el ritmo, presionando una tecla, la Luz de Tempo se ilumina a cada cuarto de nota.

- 5. **Adding fill-ins**
If you tap the FILL-IN selector ⑬, the rhythm being played will be interrupted by a 1-bar drum solo.

- 5. **Hinzufügen von Schlagzeugsoli**
Durch einfaches Antippen des FILL IN-Schalters ⑬ kann der Rhythmus durch ein eintaktiges Schlagzeugsolo abgelöst werden.
 - Wird der FILL IN-Schalter vor dem Spielbeginn gedrückt, so setzt der Rhythmus nach einem eintaktigen Intro ein.

- 5. **Addition de "fill-in"**
Si l'on actionne le sélecteur FILL-IN ⑬, le rythme joué sera interrompu par un solo de batterie d'une mesure.
 - Si l'on actionne le sélecteur FILL-IN avant de commencer à jouer, le rythme commencera après une introduction d'une mesure.

- 5. **Añadiendo rellenos**
Si golpea el selector FILL IN ⑬, el ritmo que está sonando se verá interrumpido por un solo de batería de 1 compás.
 - Si pulsa el selector FILL-IN antes de empezar a tocar, el ritmo comenzará después de una introducción de 1 compás.

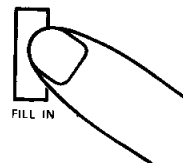

Adding accompaniment

Auto Bass Chord section

The Auto Bass Chord section is an automatic accompaniment feature.

Hinzufügen von Begleitung

Baß-Akkord-Automatik

Im AUTO BASS CHORD-Teil können verschiedene automatische Begleitfunktionen gewählt werden.

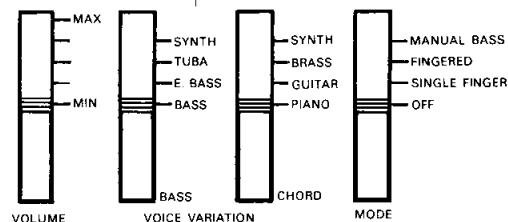

AUTO BASS CHORD

If the MODE selector ⑥ is set to OFF, Auto Bass Chord does not function.

With the SINGLE FINGER position selected, you can play chords plus bass notes with just one finger when you press any of the keys in the Auto Bass Chord key section ⑦.

The FINGERED position is suitable for you if you already know how to play since it lets you play your own chords and still get the bass accompaniment.

Steht der MODE-Schalter ⑥ auf OFF, so ist die Baß-Akkord-Automatik abgeschaltet und kann nicht verwendet werden.

Wird SINGLE FINGER gewählt, so brauchen Sie lediglich eine Taste im AUTO BASS CHORD-Tastenbereich ⑦ anzuschlagen, und schon erhalten Sie einen Akkord mit passender Baßbegleitung.

In der Stellung FINGERED können erfahrene Spieler eigene Akkorde spielen. Auch in diesem Fall wird das Spiel durch eine Baßbegleitung unterstützt.

Addition d'un accompagnement

Section accords de basses automatiques

La section Accords de basses automatiques assure un accompagnement automatique.

Si le sélecteur MODE ⑥ est réglé sur OFF, le système accords de basses automatiques ne fonctionne pas.

En choisissant la position SINGLE FINGER, il devient possible, par un seul doigt, de jouer des accords en plus des notes graves en actionnant une des touches de la section d'accords de basses automatiques ⑦.

La position FINGERED convient si l'on sait déjà jouer, car elle permet de jouer ses propres accords tout en obtenant encore l'accompagnement des basses.

Añadiendo acompañamiento

Sección de Acorde y Bajo Automático

La sección de Acorde y Bajo Automático es una función de acompañamiento automático.

Si el selector MODE ⑥ está en la posición OFF, el sistema de Acorde y Bajo Automático no funciona.

Con la posición de SINGLE FINGER seleccionada, Ud. puede tocar acordes y notas de bajo utilizando un solo dedo si pulsa cualquiera de las teclas de la sección de teclas de Acorde y Bajo Automático ⑦.

La posición FINGERED es apropiada si Ud. ya sabe cómo tocar, ya que le permite tocar sus propios acordes y obtener aún el acompañamiento del bajo.

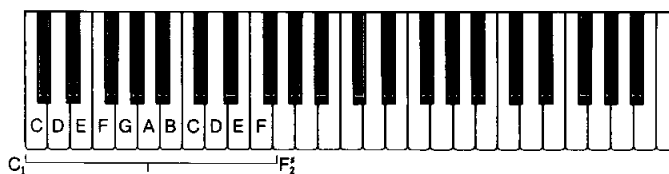

Auto Bass Chord key section
Baß-Akkord-Automatik-Tastenbereich
Section de touches de basses/accords automatiques
Section de teclas de Acorde Bajo Automatico

For one-fingered accompaniment

1. Slide the selector to the SINGLE FINGER position.
2. Select a rhythm
Choose the rhythm you want then press the SYNCHRO START or START selector ①. (Don't forget to do this whenever you use the Auto Bass Chord feature).

Einfinger-Begleitung

1. Den MODE-Schalter auf SINGLE FINGER stellen.
2. Einen Rhythmus wählen
Wählen Sie den gewünschten Rhythmus, und drücken Sie dann den SYNCHRO START- oder START-Schalter ①. (Es darf nie vergessen werden, einen dieser Schalter zu drücken, wenn die Baß-Akkord-Automatik verwendet werden soll.)

Accompagnement à un seul doigt

1. Déplacer le sélecteur à la position SINGLE FINGER.
2. Choix d'un rythme
Choisir le rythme souhaité, puis appuyer sur le sélecteur SYNCHRO START ou START ①. (Ne pas oublier cette démarche chaque fois que l'on veut utiliser la fonction accords de basses automatiques.)

Para acompañamiento de un solo dedo

1. Deslice el selector a la posición SINGLE FINGER.
2. Seleccione un ritmo
Escoja el ritmo que desee y luego pulse el selector SYNCHRO START o START ①. (No se olvide de hacer esto siempre que use la función de Acorde y Bajo Automático).

3. Press a key

Press one of the 19 keys in the Auto Bass Chord key section ⑦ on the left side of the keyboard. You will hear the corresponding chord with bass and rhythm accompaniment. For instance, when you press "C", you'll obtain a C major chord that strums along with the bass and rhythm.

3. Eine Taste anschlagen

Schlagen Sie eine der 19 im AUTO BASS CHORD-Tastenbereich ⑦ (links am Keyboard) liegenden Tasten an. Der entsprechende Akkord ertönt dann mit Baß- und Rhythmusbegleitung. Wird beispielsweise die Taste C angeschlagen, so ertönt ein C-Dur-Akkord mit Baß- und Rhythmusbegleitung.

3. Appuyer sur une touche

Appuyer sur une des 19 touches de la section accords de basses automatiques ⑦ sur la gauche du clavier. On obtiendra l'accord correspondant avec l'accompagnement de basses et de rythme. Ainsi, par exemple, si l'on appuie sur le "Do" ("C"), on obtiendra un accord en Do majeur, agrémenté de la basse et du rythme.

3. Pulse una tecla

Pulse una de las 19 teclas de la sección de teclas de Acorde y Bajo Automático ⑦ de la parte izquierda del teclado. Escuchará el acorde correspondiente con acompañamiento de bajo y ritmo. Por ejemplo, cuando pulse "C" ("Do"), obtendrá un acorde de C mayor que sonará junto con el bajo y el ritmo.

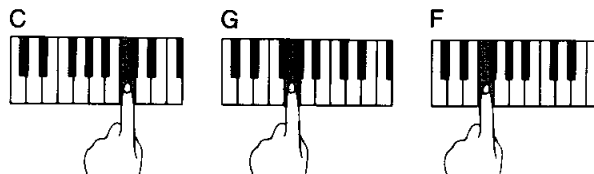

4. Set the volume

Adjust the volume to suit the overall level using the Auto Bass Chord VOLUME control ④.

4. Die Lautstärke einstellen

Passen Sie die Lautstärke durch Verschieben des AUTO BASS CHORD VOLUME-Reglers ④ an die Gesamtlautstärke an.

4. Réglage du volume

A l'aide du réglage Auto Bass Chord VOLUME ④, ajuster le volume pour obtenir un niveau d'ensemble adéquat.

4. Fije el volumen

Ajuste el volumen para adecuarlo al nivel general utilizando el control VOLUME ④ del Acorde y Bajo Automático.

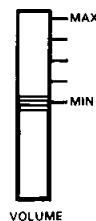

5. Set the tempo

Set the tempo you want using the TEMPO control ⑧ in the Rhythm section.

5. Das Tempo einstellen

Stellen Sie das Tempo mit den TEMPO-Schaltern ⑧ im Rhythmusteil ein.

5. Réglage du tempo

A l'aide du réglage TEMPO ⑧ de la section Rythme, ajuster le tempo.

5. Fije el tempo

Fije el tempo que desee, utilizando el control de TEMPO ⑧ de la sección de Ritmo.

6. Set the Bass and Chord voices

Enjoy selecting different bass and chord voices using the BASS and CHORD VOICE selectors ⑤.

6. Die Baß- und Akkordstimmen wählen

Probieren Sie verschiedene Baß- und Akkordstimmen durch Verschieben der BASS- und CHORD VOICE VARIATION-Schalter ⑤ aus.

6. Régler les voix de basse et d'accord

S'amuser à choisir différentes voix de basse et d'accord à l'aide des sélecteurs BASS et CHORD VOICE ⑤.

6. Seleccione las voces de bajo y acordes

Disfrute escogiendo las diferentes voces de bajo y acordes utilizando los selectores BASS y CHORD VOICE ⑤.

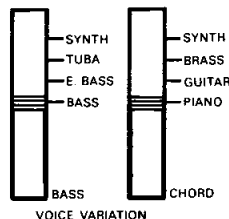

- 7. To stop the Auto Bass Chord accompaniment**
Press the STOP selector ⑫ in the Rhythm section.

Obtaining minor, seventh, and minor seventh chords in Single Finger mode.

- To get a C minor chord depress the C key together with the next black key to the left.
- To get a C seventh chord depress the C key together with the next white key to the left.
- To get a C minor seventh chord, simply press the C key together with the black key and white key to the left.

- 7. Zum Abschalten der Baß-Akkord-Automatik**
Drücken Sie den STOP-Schalter ⑫ im Rhythmusteil

Moll, Septimen und Moll-Septimen-Akkorde

- Um einen C-Moll-Akkord zu erhalten, schlagen Sie die Taste C zusammen mit der links daneben liegenden schwarzen Taste an.
- Für einen Septimen-Akkord auf C schlagen Sie die Taste C zusammen mit der links daneben liegenden weißen Taste an.
- Einen Moll-Septimen-Akkord auf C erhalten Sie durch Anschlagen der Taste C zusammen mit den links daneben liegenden schwarzen und weißen Tasten.

- 7. Arrêt de l'accompagnement d'accords basse automatiques**
Appuyer sur le sélecteur STOP ⑫ de la section rythmique.

Accords mineurs, de septième et de septième mineure en mode à un seul doigt

- Pour obtenir un accord en Do (C) mineur, appuyer simultanément sur la touche Do (C) et sur la touche noire voisine de gauche.
- Pour obtenir un accord en Do (C) septième, appuyer simultanément sur la touche Do (C) et sur la touche blanche voisine de gauche.
- Pour obtenir un accord en Do (C) septième mineure, appuyer simultanément sur la touche Do (C) et sur les touches noire et blanche voisines de gauche.

- 7. Para detener el acompañamiento de Acorde y Bajo Automático**
Presione el selector STOP ⑫ de la sección de Ritmo.

Obteniendo acordes de menor, séptima y séptima menor en la modalidad de Acorde de Un Solo Dedo.

- Para obtener un acorde de C menor, pulse la tecla C junto con la siguiente tecla negra a su izquierda.
- Para obtener un acorde de C séptima, pulse la tecla C junto con la siguiente tecla blanca a su izquierda.
- Para obtener un acorde de C menor séptima, simplemente pulse la tecla C junto con la siguiente tecla negra y tecla blanca a su izquierda.

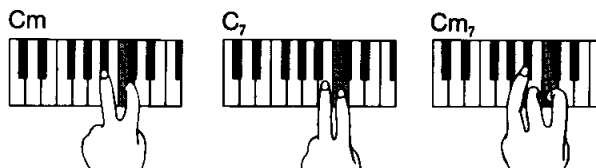

For automatic accompaniment based on three-note or four-note chords

1. Slide the selector to the FINGERED position.
2. When a combination of keys located in the Auto Bass Chord key section ⑦ is pressed, the resulting chord will be played together with the automatic accompaniment consisting of the bass line and the selected rhythm.

Automatische Begleitung mit Akkorden aus drei oder vier Tönen

1. Schieben Sie den MODE-Schalter auf FINGERED.
2. Werden mehrere Tasten im AUTO BASS CHORD-Tastenbereich ⑦ angeschlagen, so ertönt der entsprechende Akkord zusammen mit einer automatischen Begleitung aus Baßlinie und gewähltem Rhythmus.

Accompagnement automatique fondé sur accords à trois ou quatre notes

1. Déplacer le sélecteur à la position FINGERED.
2. Lorsqu'on appuie sur plusieurs touches de la section Accords de basses automatiques ⑦, l'accord qui en résulte sera joué avec l'accompagnement automatique, comprenant la ligne de basse et le rythme choisi.

Para un acompañamiento automático basado en acordes de tres o cuatro notas

1. Coloque el selector en la posición FINGERED.
2. Cuando se pulse una combinación de teclas localizadas en la sección de teclas de Acorde y Bajo Automático ⑦, el acorde resultante se tocará junto con el acompañamiento automático consistente de una línea de bajo y el ritmo seleccionado.

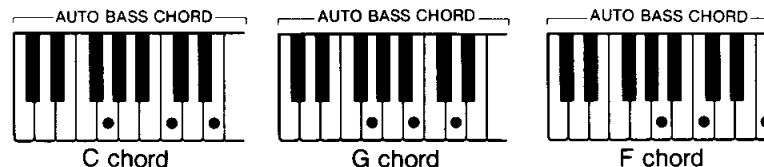

Advanced course:

Manual Bass accompaniment

If you slide the Auto Bass Chord MODE selector ⑥ to the MANUAL BASS position, you can play your own bass line by using the 19 keys in the Auto Bass Chord key section ⑦. This lets you play two different voices at the same time, such as VIBES with your right hand and BASS with your left. Choose the voice by using the BASS VOICE selector ⑤.

Note:

You can play only one note at a time in the Auto Bass Chord key section when using this function.

Pitch controls

The PITCH function ② enables you to fine-tune the keyboard for when you want to play in an ensemble. Each time ▲ is pressed, the pitch increases very slightly, up to a maximum of 50 cents above the preset level. Whenever ▼ is pressed, the pitch drops slightly, also to a maximum of 50 cents.

Notes

1. If you hold down one of the PITCH controls, the pitch will change continuously.
2. If you press both of the PITCH controls together, the pitch will return to the preset level ($A_3 = 440\text{Hz}$).

Fortgeschrittenenkurs:

Manuelle Baßbegleitung

Wird der AUTO BASS CHORD MODE-Schalter ⑥ auf MANUAL BASS gestellt, können Sie Ihre eigene Baßlinie mit den 19 Tasten im AUTO BASS CHORD-Tastenbereich ⑦ spielen. Auf diese Weise erhalten Sie die Möglichkeit, zwei verschiedene Stimmen—beispielsweise VIBES mit Ihrer rechten Hand und BASS mit Ihrer linken zu spielen. Die Stimmenwahl erfolgt am BASS VOICE VARIATION-Schalter ⑤.

Hinweis:

Bei Verwendung dieser Funktion kann nur jeweils ein Ton im AUTO BASS CHORD-Tastenbereich gespielt werden.

Feinstimmung

Mit den PITCH-Schaltern ② kann das Keyboard feingestimmt werden, um beispielsweise in einem Ensemble spielen zu können. Bei jedem Drücken des ▲ Schalters erhöht sich die Stimmung geringfügig, bis 50 Cent gegenüber der Normaleinstellung erreicht sind. Mit dem ▼ Schalter ist dagegen eine Verringerung um max. 50 Cent möglich.

Hinweise

1. Wird eine der PITCH-Schalter gedrückt gehalten, ändert sich die Stimmung fortlaufend.
2. Durch gleichzeitiges Drücken beider Schalter erhält man wieder den voreingestellten Normalpegel ($A_3 = 440\text{Hz}$).

Etape évoluée:

Accompagnement à basse manuelle

Si l'on amène le sélecteur de MODE ⑥ d'accord basse automatique à la position MANUAL BASS, il devient possible de jouer sa propre ligne de basse à l'aide des 19 touches de la section Accord basse automatique ⑦. Ceci permet de jouer simultanément deux voix différentes, comme par exemple VIBES de la main droite et BASS de la gauche. Choisir la voix souhaitée par le sélecteur BASS VOICE ⑤.

Remarque:

Quand on utilise cette fonction, il est possible de jouer une seule note à un moment donné dans la section Accord de basse automatique.

Réglages de hauteur de son

La fonction de réglage PITCH ② permet d'accorder le clavier avec précision quand on désire jouer dans un ensemble. Chaque poussée sur ▲ fait augmenter légèrement le timbre jusqu'à un maximum de 50 centièmes par rapport au niveau préréglé; par contre, il descend, jusqu'à un maximum de 50 centièmes également, quand ▼ est actionné.

Remarques

1. Une poussée maintenue sur les réglages PITCH fait changer la hauteur du son de façon continue.
2. Une poussée simultanée sur les deux touches PITCH permet de repasser au niveau préréglé ($A_3 = 440\text{Hz}$).

Curso avanzado:

Acompañamiento de Bajo Manual

Si desliza el selector MODE ⑥ de Acorde y Bajo Automático a la posición MANUAL BASS, Ud. podrá tocar su propia línea de bajo utilizando las 19 teclas de la sección de teclas de Acorde y Bajo Automático ⑦. Esto le permite tocar dos voces distintas al mismo tiempo, tales como VIBRAFONO con su mano derecha y BAJO con la izquierda. escoja la voz utilizando el selector BASS VOICE ⑤.

Nota:

Sólo puede tocar una nota cada vez en la sección de teclas de Acorde y Bajo Automático al utilizar esta función.

Controles de tono

La función de control PITCH ② le permite afinar con precisión el teclado, para cuando desee tocar en un conjunto. Cada vez que se presiona ▲, el tono incrementa muy ligeramente, hasta un máximo de 50 cents por encima del nivel preseleccionado. Cuando se presiona ▼, el tono disminuye ligeramente, también hasta un máximo de 50 cents.

Notas

1. Si mantiene presionado uno de los controles PITCH, el tono de afinación cambiará continuamente.
2. Si presiona ambos controles PITCH al mismo tiempo, el tono volverá al nivel preseleccionado. ($A_3 = 440\text{Hz}$).

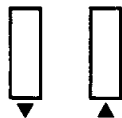

PITCH

External jacks

Two jacks are provided at the back of the keyboard for connecting a variety of optional accessories. There is also a headphone jack at the front.

Anschlußmöglichkeiten

An der Rückseite des Keyboards können verschiedene Zubehörteile angeschlossen werden. Außerdem ist an der Vorderseite eine praktische Kopfhörerbuchse vorhanden.

Prises extérieures

Deux prises, implantées sur le dos du clavier, sont destinées au branchement de divers accessoires. Sur la partie antérieure se trouve aussi une prise pour casque d'écoute.

Contactos externos

Existen dos contactos en la parte de atrás del teclado para conectar una variedad de accesorios opcionales. También existe un contacto para auriculares en la parte delantera.

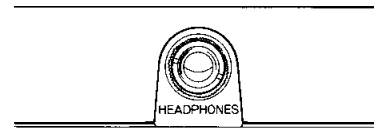
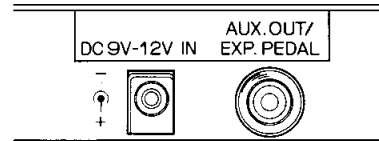

A. External power source jack (DC 9-12V IN)

- **AC power**
Connect the optional AC Power Adaptor PA-4 or PA-1 to the DC 9-12V IN jack.
- **Car battery**
The Car Battery Adaptor CA-1 plugs into the DC 9-12V IN jack and a cigarette lighter socket.

B. Aux Out/Expression Pedal jack

- You can channel sound through a stereo system using this jack. Use the optional connecting cord PC-2. Also you can connect directly with a cassette deck for recording.
- This jack is also for connecting the Expression Pedal EP-1, which lets you control the overall volume level using your foot.
 - Impedance: 5kΩ
 - Output level: $-27 \pm 2\text{dBm}$ (7 notes sounding simultaneously at maximum volume with Jazz Organ voice)

C. Headphone Jack

Connect a set of headphones to this jack and you can practice without disturbing others.

A. Außenstromversorgungsbuchse (DC 9-12 V IN)

- **Netzstrom**
Für Netzbetrieb schließen Sie den als Sonderzubehör lieferbaren Netzadapter PA-4 oder PA-1 an die DC 9-12 V IN-Buchse an.
- **Autobatterie**
Zur Versorgung von einer Autobatterie kann die DC 9-12 V IN-Buchse über den als Sonderzubehör erhältlichen Autobatterieadapter CA-1 mit der Zigarettenanzünderbuchse des Wagens verbunden werden.

B. Anschlußbuchse für Tonausgangssignal u. Fußschweller

- Über diese Buchse kann das Keyboard unter Verwendung des Sonderzubehörcabels PC-2 an Ihre HiFi-Anlage angeschlossen werden. Auch ein direkter Anschluß eines Cassettendecks (für Aufnahmewecke) ist möglich.
- Weiterhin dient diese Buchse zum Anschließen des Fußschwellers EP-1, mit dem die Lautstärke geregelt werden kann.
 - Impedanz: 5kΩ
 - Ausgangspegel: $-27 \pm 2\text{dBm}$ (sieben Töne einer Jazzorgelstimme polyphon mit maximaler Lautstärke gespielt)

C. Kopfhörerbuchse

Um üben zu können, ohne andere zu stören, schließen Sie hier einen Kopfhörer an.

A. Prise pour source extérieure de courant (DC 9-12V IN)

- **Courant alternatif**
Brancher l'adaptateur secteur PA-4 ou PA-1 en option sur la prise DC 9-12V IN.
- **Batterie automobile**
L'adaptateur pour batterie de voiture CA-1 se branche sur la prise DC 9-12V IN et sur la douille de l'allume-cigare.

B. prise de sortie auxiliaire/pédale d'expression

- Elle permet de reproduire le son de l'instrument via une chaîne stéréo. A cet effet, se servir du cordon de branchement PC-2. Il est possible également de brancher un magnéto-cassette en vue d'un enregistrement.
- Cette prise permet aussi le branchement de la pédale d'expression EP-1 qui assure, par le pied, un contrôle plus nuancé sur le niveau de volume général.
 - Impédance: 5kΩ
 - Niveau de sortie: $-27 \pm 2\text{dBm}$ (lorsque 7 notes sont jouées simultanément au volume maximal avec la voix Jazz Organ)

C. Prise pour casque d'écoute

Elle accepte la fiche d'un casque d'écoute qui permet de jouer de l'instrument sans déranger les autres.

A. Contacto para fuente de potencia externa (CC 9-12V IN)

- **Potencia CA**
Conecte el Adaptador de Potencia CA PA-1 al contacto CC 9-12V IN.
- **Batería del automóvil**
El Adaptador para Batería del Automóvil CA-1 se conecta al contacto CC In y a la clavija del encendedor de cigarrillos.

B. Contactos para salida de auxiliares/Pedal de Expresión

- Puede canalizar el sonido a través de su sistema estereofónico utilizando este contacto. Utilice el cable de conexión opcional PSC-2. También puede conectarlo directamente a una pletina de cassettes para grabar.
 - Impedancia: 5kΩ
 - Nivel de salida: $-27 \pm 2\text{dBm}$ (7 notas sonando simultáneamente al máximo volumen con la voz de Organó de Jazz)

C. Contacto para auriculares

Conecte un juego de auriculares a este contacto y podrá practicar sin molestar a los demás.

Optional accessories

- **AC Power Adaptor (PA-4/PA-1)**
Transforms AC voltage to DC voltage.
- **Car Battery Adaptor (CA-1)**
Enables you to provide power to the instrument from a car battery using the cigarette lighter socket.
- **Soft Carrying Case (S-3/SCC-17)**
For convenient transportation.
- **Headphones (YH-Series)**
Specially designed lightweight dynamic headphones with extra-soft ear pads.
- **Connecting Cable (PC-2)**
For connecting the keyboard to a stereo hi-fi system or cassette tape deck.
- **Keyboard Stand (L-2)**
- **Expression Pedal (EP-1)**
Lets you add more feeling to music by enabling subtle control of the overall volume level.

Some optional accessories may not be available in every region.

Sonderzubehör

- **Netzadapter (PA-4/PA-1)**
Dieser Adapter wandelt die Netzspannung in Gleichspannung um.
- **Autobatterieadapter (CA-1)**
Dieser Adapter kann an die Zigarettenanzünderbuchse Ihres Wagens angeschlossen werden, um das Keyboard von der Autobatterie zu versorgen.
- **Weiche Tragetasche (S-3/SCC-17)**
Praktische Tasche zum Transportieren des Keyboards.
- **Kopfhörer (YH-Serie)**
Speziell entwickelter, leichter dynamischer Kopfhörer mit extra-weichen Ohrpolstern.
- **Anschlußkabel (PC-2)**
Zum Anschluß des Keyboards an eine Stereo-Anlage oder ein Cassettendeck
- **Keyboard-Ständer (L-2)**
- **Fußschweller (EP-1)**
Dieses Pedal ermöglicht ein individuelles Regeln der Gesamtlautstärke, um Ihrer Darbietung noch mehr Ausdruckskraft zu verleihen.

Möglicherweise sind in einigen Gebieten nicht alle Sonderzubehörteile erhältlich.

Accessoires en option

- **Adaptateur courant alternatif (PA-4/PA-1)**
Transforme la tension CA en tension CC.
- **Adaptateur batterie automobile (CA-1)**
Assure l'alimentation de l'instrument sur la batterie d'une automobile, via la douille de son allume-cigare.
- **Etui de transport souple (S-3/SCC-17)**
Pratique pour le transport de l'instrument.
- **Casque d'écoute (Série YH)**
Casque dynamique, léger et de conception spéciale, doté de coussinets extra-doux.
- **Cordon de branchement (PC-2)**
Pour le branchement du clavier à une chaîne stéréo hi-fi ou à un magnétocassette.
- **Support de clavier (L-2)**
- **Pédale d'expression (EP-1)**
Grâce à un contrôle subtil du volume global, elle permet de nuancer l'expression musicale.

Certains accessoires en option ne sont pas disponibles dans certaines régions.

Accesorios Opcionales

- **Adaptador de Potencia CA (PA-4/PA-1)**
Transforma la tensión CA en tensión CC.
- **Adaptador para Batería del Automóvil (CA-1)**
Le permite suministrar potencia al instrumento desde la batería del automóvil, utilizando la clavija del encendedor de cigarrillos.
- **Estuche blando de transporte (S-3/SCC-17)**
Para mayor conveniencia de transporte.
- **Auriculares (Serie YH)**
Auriculares dinámicos ligeros y diseñados especialmente con almohadillas extra-suaves.
- **Cable de conexión (PC-2)**
Para conectar el teclado a un sistema estereofónico de alta fidelidad o a una pletina de cassettes.
- **Soporte del teclado (L-2)**
- **Pedal de Expresión (EP-1)**
Le permite añadir más sentimiento a la música permitiéndole un control sutil sobre el nivel del volumen general.

Puede que algunos accesorios opcionales no estén disponibles en todas las regiones.

Taking care of your PortaTone

Your PortaTone will remain in excellent playing condition if care is taken concerning the following.

1. When you use AC power, be sure to use the optional PA-4 or PA-1 adaptor. Before use, read the adaptor instructions carefully. In particular, please note that in some cases the PA-4 or PA-1 is provided with a voltage selector, so confirm that this selector is correctly set.
2. The optional car battery adaptor CA-1 is only for use with a negative ground 12V battery. Ensure that this is the case before connecting the adaptor.
3. Connections made between the PortaTone and any other device should be made with both units turned off.
4. Do not set the MASTER VOLUME at MAX when you connect the PortaTone to a stereo system. Use the stereo system's volume control to adjust the sound level.
5. Avoid placing the instrument in excessively humid areas.
6. Do not subject the unit to physical shock, and avoid placing anything heavy on it.
7. The PortaTone should not be placed in direct sunlight for a long time.
8. Do not place the instrument near any heating appliance, or leave it inside a car in direct sunlight for any length of time. Direct sunshine can raise the interior temperature of a car with closed doors and windows to as high as 80°C (176°F). Temperatures in excess of 60°C (140°F) can cause physical and/or electrical damage not covered by warranty.
9. Use a dry or damp cloth for cleaning.
10. When you aren't using the PortaTone, we recommend keeping it in the case to protect it.

Nützliche Hinweise

Damit Sie immer Freude an Ihrem PortaTone haben, beachten Sie bitte die folgenden Punkte.

1. Verwenden Sie für Netzbetrieb ausschließlich den als Sonderzubehör lieferbaren Adapter PA-4 oder PA-1, und lesen Sie vor der Verwendung die Bedienungsanleitung durch. In einigen Ländern ist der PA-4 mit einem Spannungswähler ausgestattet. Achten Sie dann besonders darauf, daß dieser richtig eingestellt ist.
2. Der als Sonderzubehör erhältliche Autobatterieadapter CA-1 ist nur für eine negativ geerdete 12-V-Batterie geeignet. Vergewissern Sie sich vor dem Anschließen des Adapters, daß dies bei Ihrer Wagenbatterie der Fall ist.
3. Beim Anschließen vom PortaTone an andere Geräte sollten alle Geräte ausgeschaltet sein.
4. Stellen Sie den MASTER VOLUME-Regler nicht auf MAX, wenn das PortaTone an eine Stereo-Anlage angeschlossen ist. Verwenden Sie zur Lautstärkeeinstellung den Lautstärkeregler der HiFi-Anlage.
5. Halten Sie das Instrument von extrem feuchten Plätzen fern.
6. Schützen Sie das Instrument vor mechanischen Stößen, und stellen Sie keine schweren Gegenstände darauf.
7. Setzen Sie das PortaTone nicht längere Zeit direktem Sonnenlicht aus.
8. Halten Sie das PortaTone von Heizungen fern, und lassen Sie es nicht in einem Auto, das direkt in der Sonne geparkt ist. Bei einem mit geschlossenen Türen und Fenstern in der prallen Sonne geparkten Wagen kann die Innentemperatur bis auf 80°C ansteigen. Bei extrem hohen Temperaturen (60°C oder höher) können die mechanischen und/oder elektrischen Teile des Instruments beschädigt werden. Derartige Schäden werden nicht von der Garantie gedeckt.
9. Verwenden Sie zur Reinigung ein trockenes oder leicht angefeuchtetes Tuch.
10. Bei Nichtverwendung sollte das PortaTone in der Tasche aufbewahrt werden.

Entretien du PortaTone

Le PortaTone restera en excellent état si les points suivants sont observés.

1. En cas d'alimentation sur le secteur, veiller à utiliser l'adaptateur PA-4 ou PA-1 en option. Avant l'utilisation de ce dernier, lire attentivement les explications qui s'y rapportent. Tenir compte, en particulier, que, dans certains cas, le PA-4 ou PA-1 est doté d'un sélecteur de tension; dans ce cas, veiller à régler correctement ce sélecteur.
2. L'adaptateur batterie automobile CA-1 en option ne doit être utilisé qu'avec une batterie à masse négative de 12V. Confirmer ce point avant le branchement de l'adaptateur.
3. Veiller à couper l'alimentation avant tout branchement entre le PortaTone et un autre appareil.
4. Ne jamais amener le réglage MASTER VOLUME sur MAX lors du branchement du PortaTone sur une chaîne stéréo. Se servir du réglage de volume de la chaîne stéréo pour ajuster le niveau d'intensité sonore.
5. Eviter de placer l'instrument dans un endroit très humide.
6. Ne pas soumettre l'appareil à des chocs et ne pas y déposer d'objets pesants.
7. Ne pas laisser le PortaTone en plein soleil pendant longtemps.
8. Ne pas placer l'instrument à proximité d'une source de chaleur et ne pas le laisser à l'intérieur d'un véhicule, exposé pendant longtemps en plein soleil. La température à l'intérieur d'un véhicule, dont les portes et fenêtres sont closes, peut dépasser 80°C (176°F). Or, une température supérieure à 60°C (140°F) peut entraîner des dégâts physiques et/ou électriques, non couverts par la garantie.
9. Nettoyer l'instrument à l'aide d'un linge doux ou humide.
10. Pour sa protection, il est conseillé de garder l'instrument dans son étui lorsqu'il n'est pas utilisé.

Cuidados de su PortaTone

Su PortaTone permanecerá en excelente condición si se toman las siguientes precauciones.

1. Cuando utilice potencia CA o batería de automóvil, asegúrese de utilizar el adaptador opcional PA-4 o PA-1. Antes de utilizarlo, lea cuidadosamente las instrucciones. Especialmente, tenga en cuenta que en algunos casos el PA-4 o el PA-1 se proporciona con un selector de voltaje, de manera que confirme que este selector esté fijado en la tensión adecuada.
2. El adaptador opcional para batería del automóvil es para utilizarse únicamente con batería de tierra negativa de 12V. Asegúrese de que este sea el caso antes de conectar el adaptador.
3. Las conexiones entre el PortaTone y cualquier otro dispositivo deberán hacerse con ambas unidades desconectadas.
4. No ajuste el VOLUMEN PRINCIPAL a MAX cuando conecte el PortaTone a un equipo estereofónico. Utilice el control de volumen del equipo para ajustar el nivel del sonido.
5. Evite dejar el instrumento en áreas excesivamente húmedas.
6. Evite los impactos físicos a la unidad y no coloque nada pesado sobre ella.
7. El PortaTone no deberá dejarse durante largo tiempo bajo la acción directa de la luz solar.
8. No coloque el instrumento cerca de fuentes de calor ni lo deje dentro de un automóvil al sol. La luz solar directa puede elevar la temperatura interior de un automóvil con las puertas y ventanas cerradas hasta 80°C (176°F). Las temperaturas superiores a 60°C (140°F) pueden causar daños físicos y/o eléctricos que no quedarán cubiertos por la garantía.
9. Utilice un paño seco o humedecido con agua para limpiarlo.
10. Cuando no utilice el PortaTone, le recomendamos que lo guarde en su estuche para protegerlo.

Specifications

Keyboard

49 keys (C₁-C₅)

Orchestra Voices

Cosmic, Popsynth, Funksynth, Percus, Jazz Organ, Pipe Organ, Strings, Brass 1, Brass 2, Flute, Clarinet, Music Box, Piano, Harpsichord, Jazz Guitar, Vibes

Effects

Sustain, Vibrato

Rhythm Section

Big Band, Reggae, Disco, Pops, Swing, Slow Rock, Heavy Metal, 16 Beat, Rock'n'Roll, Salsa, Samba, March/Polka, Country, Rhumba, Bossanova, Waltz
Controls: Tempo, Volume, Synchro Start, Start, Stop, Fill-In, Tempo Light

Auto Bass Chord Section

Mode Selector: Single Finger, Fingered, Manual Bass, Off
Chord Voices: Synth, Brass, Guitar, Piano
Bass Voices: Synth, Tuba, Electric Bass, Bass Volume

Demonstration Music

Keys: C₁, D₁, E₁, F₁, G₁, A₁, B₁, C₂, Start/Stop

Pitch Control

±50 cents

Other Controls And Indicators

Power Switch, Power-on Light, Master Volume

Auxiliary Jacks

Headphones, Aux Out/Expression Pedal, DC 9 - 12V In

Main Amplifier

2.5W (RMS)

Speaker

12cm (4-3/4") (4 ohms)

Rated Voltage

DC 9V (Six SUM-1, "D" size, R-20 or equivalent batteries), AC Power Adaptor (PA-4/PA-1) or Car Battery Adaptor (CA-1)

Dimensions (W × D × H)

863mm × 236mm × 71mm
(31" × 9-1/4" × 2-3/4")

Weight

4.7kg (10-1/3 lbs.)

Specifications subject to change without notice.

Technische Daten

Tastatur

49 Tasten (C₁-C₅)

Orchesterstimmen

Cosmic, Popsynth, Funksynth, Percus, Jazzorgel, Pfeifenorgel, Streicher, Blech 1, Blech 2, Flöte, Klarinette, Music Box, Piano, Cembalo, Jazzgitarre, Vibraphon

Effekte

Sustain, Vibrato

Rhythmusteil

Big-Band, Reggae, Disco, Pops, Swing, Langsamer Rock, Heavy Metal, 16 Beat, Rock'n'Roll, Salsa, Samba, Marsch/Polka, Country, Rumba, Bossanova, Walzer
Bedienungselemente: Tempo, Lautstärke, Synchro Start, Start, Stopp, Fill In, Tempo-Anzeige

Baß-Akkord-Automatik

Betriebsarten: Einfinger-Akkord, Finger-Akkord, Manueller Baß, Aus
Akkordstimmen-Variationen: Synthesizer, Orgel, Blech, Gitarre, Piano
Baßstimmen-Variationen: Synthesizer, Tuba, Elektrobaß, Lautstärke

Vorführ-Musikstück

Tasten: C₁, D₁, E₁, F₁, G₁, A₁, B₁, C₂, Start/Stop

Feinstimmregler

±50 Cent

Weitere Bedienungselemente und Anzeigen

Ein/Aus-Schalter, Einschalt-Anzeige, Hauptlautstärke

Anschlußbuchsen

Kopfhörer, Tonausgang/Fußschwellerbuchse, 9-12V-Gleichspannungseingang

Endverstärker

2,5 W (Sinusleistung)

Lautsprecher

12 cm (4 Ohm)

Betriebsspannung

9-V-Gleichspannung (6 Monozellen), Netzadapter PA-4/PA-1 oder Autobatterieadapter CA-1

Abmessungen (B × T × H)

863 mm × 236 mm × 71 mm

Gewicht

4,7 kg

Änderungen bleiben vorbehalten.

Fiche technique

Clavier

49 touches (C₁-C₅)

Voix orchestrales

Cosmic, Popsynth, Funksynth, Percus, Orgue jazz, Orgues, Cordes, Cuivre 1, Cuivre 2, Flûte, Clarinette, Boîte à musique, Piano, Clavecin, Guitare jazz, Vibraphone

Effets

Prolongement, Vibrato

Section rythmes

Big Band, Reggae, Disco, Pops, Swing, Slow Rock, Heavy Metal, 16 mesures, Rock'n'Roll, Salsa, Samba, Marche/Polka, Country, Rhumba, Bossanova, Valse
Contrôles: Tempo, Volume, Mise en marche synchronisée, Mise en marche, Arrêt, Fill-In, Lampe de tempo

Section Accord de basse automatique

Sélecteur de mode: Accord à un seul doigt, Accord a plusieurs doigts, Basse manuelle, Mise hors service
Variations des voix d'accord: Synth, Cuivre, Guitare, Piano
Variations de voix de basse: Synth, Tuba, Basse électrique, Bass Volume

Musique de démonstration

Touches: C₁, D₁, E₁, F₁, G₁, A₁, B₁, C₂, Marche/Arrêt

Réglage de hauteur de son

±50 centièmes

Autre commandes et témoins

Interrupteur d'alimentation, Témoin d'alimentation, Volume principal

Prises auxiliaires

Casque, Sortie auxiliaire/pédale d'expression, Entrée courant continu 9-12V

Amplificateur principal

2,5W (efficace)

Haut-parleurs

12cm (4-3/4") (4ohms)

Tension nominale

Courant continu 9V (6 piles SUM-1, de taille "D", R-20 ou équivalentes), Adaptateur secteur (PA-4/PA-1) ou Adaptateur batterie automobile (CA-1)

Dimensions (L × H × D)

863mm × 236mm × 71mm

Poids

4,7kg

Spécifications sous réserve de changements sans préavis.

Especificaciones

Teclado

49 teclas (C₁-C₅)

Voces de Orquesta

Cosmic, Popsynth, Funksynth, Percus, Organo de Jazz, Organo de Tubos, Cuerdas, Metales 1, Metales 2, Flauta, Clarineta, Caja de Música, Piano, Clavicordio, Guitarra de Jazz, Vibráfono

Efectos

Sostenido, Vibrato

Sección de Ritmo

Big Band, Reggae, Disco, Pops, Swing, Rock Lento, Heavy Metal, 16 Beat, Rock'n'Roll, Salsa, Samba, Marcha/Polka, Country, Rumba, Bossanova, Vals
Controles: Tempo, Volumen, Arranque Sincronizado, Arranque, Parada, Relleno, Luz de Tempo

Sección de Acorde y Bajo Automático

Selector de modalidad: Acorde de Un Solo Dedo, Acorde Digitado, Bajo Manual, Off
Variaciones de voces de acorde: Synth, Metales, Guitarra, Piano
Variaciones de voces de bajo: Synth, Tuba, Bajo Eléctrico, Bajo Volumen

Música de Demostración

Teclas: C₁, D₁, E₁, F₁, G₁, A₁, B₁, C₂, Inicio/Parada

Control de tono

±50 cents

Otros Controles e Indicadores

Interruptor de Conexión, Luz de Conexión Volumen Principal

Contactos Auxiliares

Auriculares, Aux Out/Pedal de Expresión, CC9-12V In

Amplificador Principal

2,5W (RMS)

Altavoces

12cm (4 ohmios)

Tensión Nominal

CC 9V (seis pilas de 1,5V SUM-1, tamaño "D", R-20 o equivalentes) o Adaptador de CA (PA-4/PA-1) o Adaptador para Batería de Automóvil (CA-1)

Dimensiones (A × F × A)

863mm × 236mm × 71mm

Peso

4,7kg

Especificaciones sujetas a cambio sin previo aviso.

FCC INFORMATION

Attention users in the U.S.A.

PortaTone PSR-11 prepared in accordance with FCC rules.

The PortaTone PSR-11 uses frequencies that appear in the radio frequency range, and if installed in the immediate proximity (within three meters) of some types of audio or video devices interference may occur.

The PortaTone PSR-11 has been type tested and found to comply with the specifications set for a Class B computing device in accordance with those specifications listed in Subpart J of Part 15 of the FCC rules. These rules are designed to provide a reasonable measure of protection against such interference. However, this does not guarantee that interference will not occur. If your PortaTone PSR-11 should be suspected of causing interference with other electronic devices, verification can be made by turning your PortaTone PSR-11 off and on. If the interference continues when your PortaTone PSR-11 is off, PortaTone PSR-11 is not the source of the interference. If your PortaTone PSR-11 does appear to be the source of the interference, you should try to correct the situation by using one or more of the following measures:

Relocate either the PortaTone PSR-11 or the electronic device that is being affected by the interference.

Utilize power outlets for the PortaTone PSR-11 and the device being affected that are on different branch (circuit breaker or fuse) circuits, or install A/C line filters.

In the case of radio-TV interference, relocate the antenna or, if the antenna lead-in is a 300 ohm ribbon lead, change the lead-in to a co-axial type cable.

If these corrective measures do not produce satisfactory results, please contact your Authorized Yamaha dealer for suggestion and/or corrective measures.

If you cannot locate an Authorized Yamaha dealer in your general area, contact, the Service Division, Music Marketing Group, Yamaha International, 6600 Orangethorpe Ave., Buena Park, CA 90620.

If for any reason you should need additional information relating to radio or TV interference, you may find a booklet prepared by the Federal Communications Commission helpful: "How to Identify and Resolve Radio-TV Interference Problems". This booklet is available from the U.S. Government Printing Office, Washington D.C. 20402—Stock # 004-000-345-4.

Wichtiger Hinweis für die Benutzung in der Bundesrepublik Deutschland.

Bescheinigung des Importeurs

Hiermit wird bescheinigt, daß der/die/das
Musikinstrument Typ: PSR-11

(Gerät, Typ, Bezeichnung)

in Übereinstimmung mit den Bestimmungen der
VERFÜGUNG 1046/84

(Amtsblattverfügung)

funk-entstört ist.

Der Deutschen Bundespost wurde das Inverkehrbringen dieses Gerätes angezeigt und die Berechtigung zur Überprüfung der Serie auf Einhaltung der Bestimmungen eingeräumt.

Yamaha Europa GmbH

Name des Importeurs

SINCE 1887



YAMAHA

NIPPON GAKKI CO., LTD. HAMAMATSU, JAPAN

The serial number of this product may be found on the bottom of the unit. You should note this serial number in the space provided below and retain this manual as a permanent record of your purchase to aid identification in the event of theft.

Model No. PSR-11

Serial No. _____

Concerning Warranty

This product was made for international distribution, and since the warranty for this type of product varies from marketing area to marketing area, please contact the selling agency for information concerning the applicable warranty and/or service policies.

Die Seriennummer befindet sich an der Unterseite des Instruments. Wir empfehlen, diese Nummer sicherheitshalber an der unten vorgesehenen Stelle einzutragen, um sie auch im Falle eines Diebstahls jederzeit zur Hand zu haben.

Model-Nr. PSR-11

Serien-Nr. _____

Hinweis zur Garantie

Dieses Produkt wird international vertrieben, und die Garantiebedingungen sind von Vertriebsland zu Vertriebsland verschieden. Ihr Händler gibt Ihnen gerne genauere Informationen zu den in Ihrem Land gültigen Garantie- und/oder Servicebedingungen.

Le numéro de série de ce produit figure sur le socle de l'appareil. Il conviendra de noter ce numéro de série dans l'espace réservé ci-dessous et de conserver ce manuel: celui-ci constitue le document permanent de votre achat et permet l'identification en cas de vol.

Modèle No. PSR-11

No. de série: _____

Remarque relative à la garantie

Ce modèle est destiné à être distribué à l'échelle internationale. Etant donné que les conditions de garantie pour ce type de produit varient en fonction des zones de commercialisation, prière de prendre contact avec l'agence chargée des ventes pour tous renseignements relatifs aux conditions de garantie et de service après-vente.

El número de serie de este producto se encuentra en la parte inferior de la unidad. Sirvase anotar este número de serie en el espacio proporcionado debajo y guarde este manual como comprobante de compra para ayudar a la identificación en caso de robo.

N° de modelo PSR-11

N° de serie _____

Concerniente a la garantía

Este producto ha sido fabricado para ser distribuido internacionalmente y, como la garantía para este tipo de producto varía en relación a su área de comercialización, sirvase consultar con el agente de ventas sobre la información en torno a la garantía aplicable y/o políticas de servicio.