

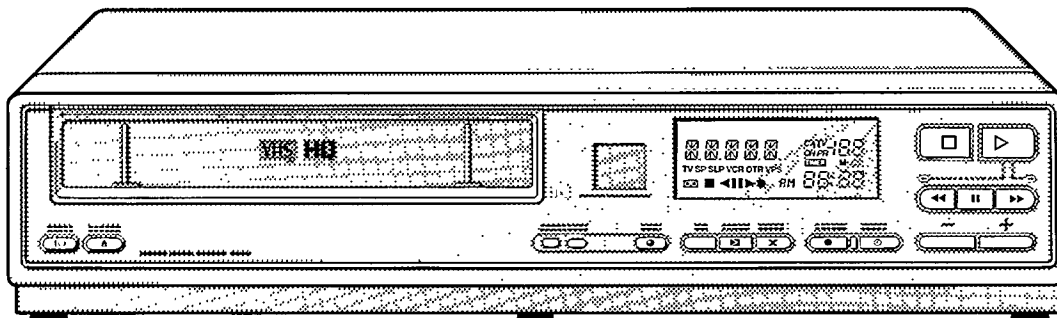

CONSUMER ELECTRONICS

PHILIPS



VHS
PAL

HQ

VR6180

VR6185

VR6285

VIDEO RECORDER

VIDEO-RECORDER

MAGNÉTOSCOPE

VIDEO RECORDER

VIDEOREGISTRATORE

VIDEÓGRAFO

VIDEOGRAVADOR

VIDEOMASKIN

VIDEOBÄNDOPTAGER

VIDEOBANDSPELARE

KUVANAUHURI

VR6185/VR6180/01/05

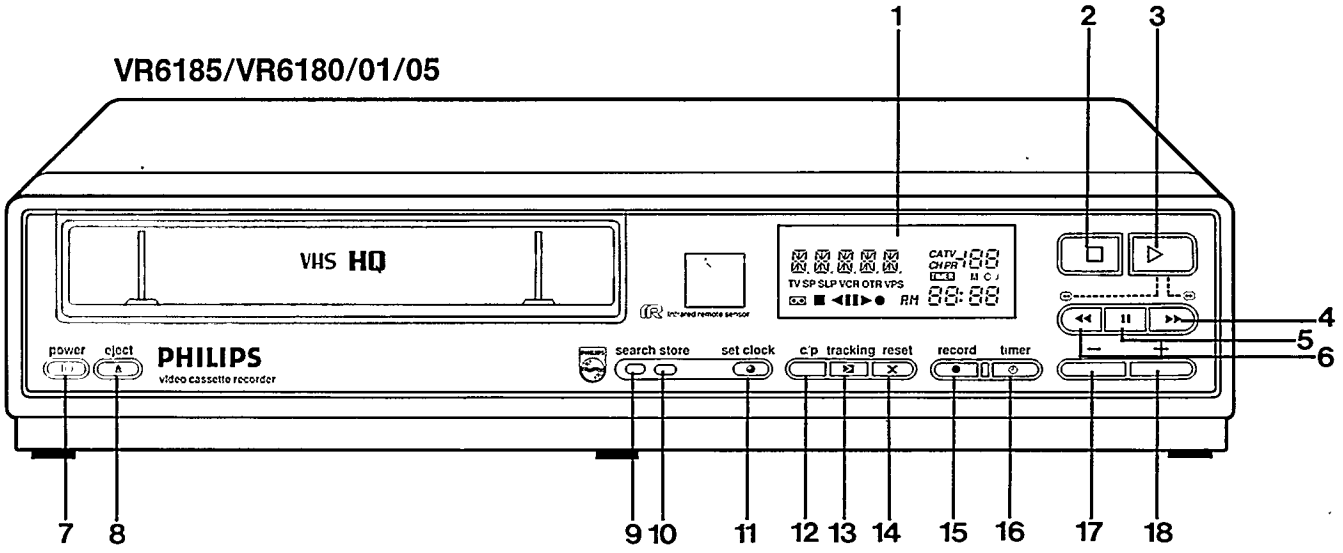

VR6285/01/05

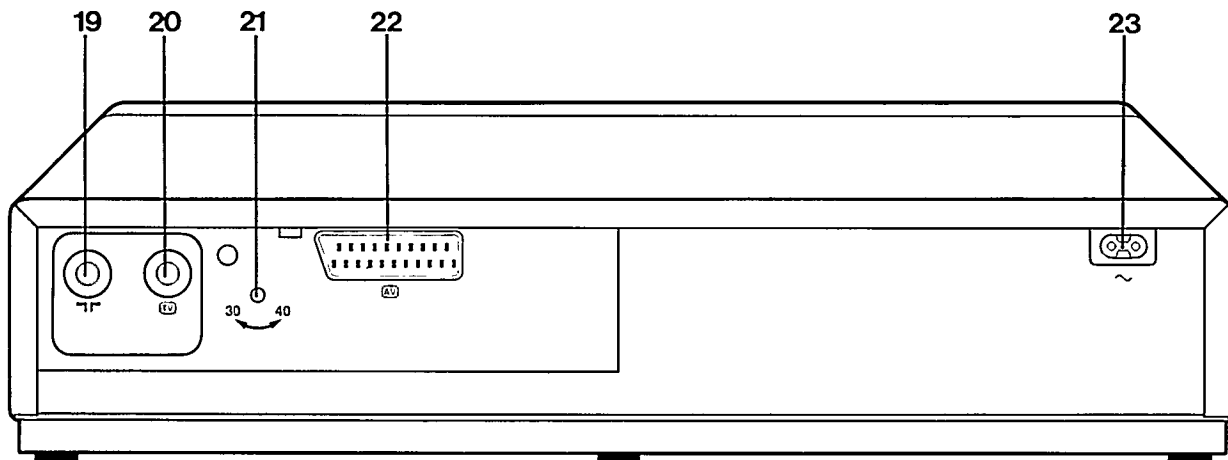
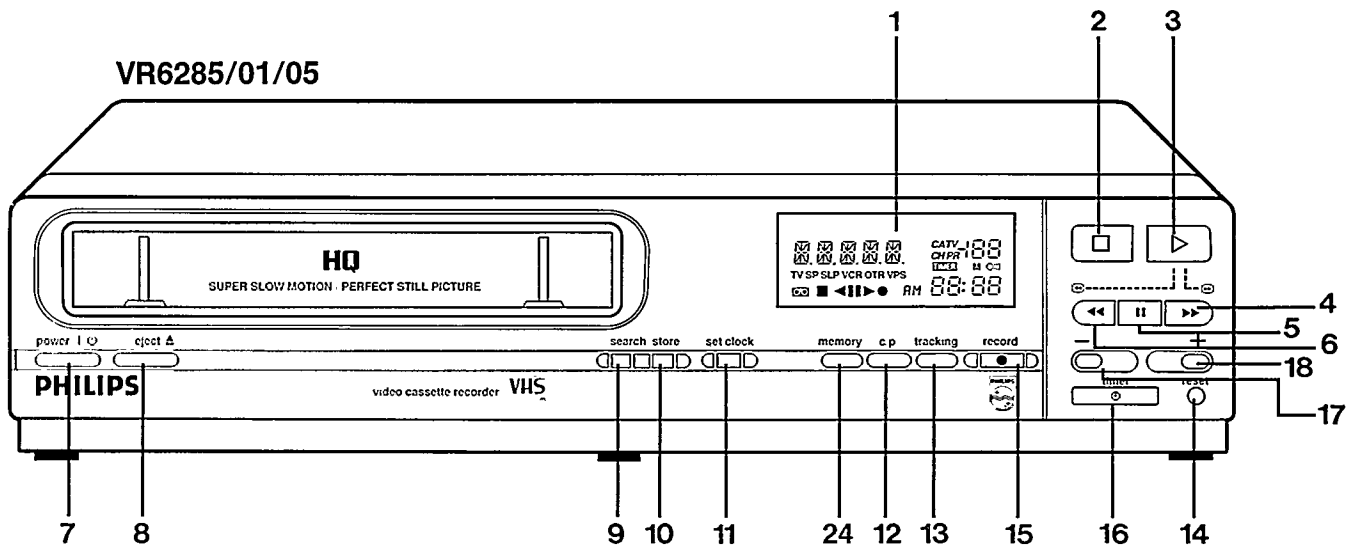

- | | | |
|-------------|--------------------------------|---|
| (GB) | Operating instructions | Attention! <ul style="list-style-type: none">● Always open this flap page first. |
| (D) | Bedienungsanleitung | Achtung! <ul style="list-style-type: none">● Immer zuerst dieses Umschlagblatt öffnen. |
| (F) | Mode d'emploi | Attention! <ul style="list-style-type: none">● Commencez toujours par ouvrir ce rabat. |
| (NL) | Gebruiksaanwijzing | Attentie! <ul style="list-style-type: none">● Altijd eerst deze flap openslaan. |
| (I) | Istruzioni per l'uso | Attenzione! <ul style="list-style-type: none">● Aprire sempre prima questa pagina pieghevole. |
| (E) | Instrucciones de manejo | ¡Atención! <ul style="list-style-type: none">● Abrase siempre antes que nada esta página. |
| (P) | Modo de emprego | Atenção! <ul style="list-style-type: none">● Abra sempre em primeiro lugar esta página desdobrável. |
| (N) | Bruksanvisning | Merk! <ul style="list-style-type: none">● Denne klaffsiden må alltid åpnes først. |
| (DK) | Betjeningsvejledning | Bemærk! <ul style="list-style-type: none">● Denne klapside skal altid slås op som noget af det første. |
| (S) | Bruksanvisning | Obs! <ul style="list-style-type: none">● Slå alltid upp den här fliken först. |
| (SF) | Käyttöohje | Huom.! <ul style="list-style-type: none">● Avaa aina ensin kääntösivu. |

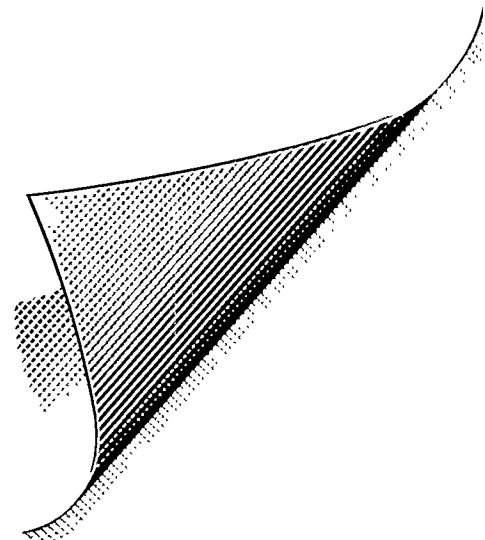

CONTENUTO

Sezione 1	INTRODUZIONE	pag. 1
	Sommario dei tasti, delle regolazioni e delle prese	pag. 2
	Telecomando del videoregistratore	pag. 2
	Precauzioni di sicurezza	pag. 3
Sezione 2	ISTALLAZIONE	pag. 4
	Selezione e memorizzazione delle stazioni TV nel videoregistratore	pag. 6
Sezione 3	RIPRODUZIONE DI UNA CASSETTA	pag. 7
Sezione 4	REGISTRAZIONE MANUALE DEI PROGRAMMI TV	pag. 8
Sezione 5	REGISTRAZIONE PROGRAMMATA DEI PROGRAMMI TV	pag. 9
Sezione 6	ALTRE POSSIBILITA' DI REGISTRAZIONE	pag. 11
Sezione 7	VIDEOCASSETTE	pag. 12
Sezione 8	SPIEGAZIONE DEI TASTI E DELLE REGOLAZIONI	pag. 13
Sezione 9	PRIMA DI RICHIEDERE L'INTERVENTO DEL TECNICO D'ASSISTENZA	pag. 15
Sezione 10	DATI TECNICI	pag. 16

Uso di questo manuale

- Tutti i numeri in grassetto **1, 2, 3**, ecc. si riferiscono alle illustrazioni principali nella pagina interna di copertina.
- Questo videoregistratore comprende un display che mostra le varie informazioni. Nel manuale si ricorre ad esempi dei messaggi che compaiono sul display.
- Tutti i testi con uno sfondo grigio forniscono informazioni supplementari.

Attenzione: Usare soltanto cassette di marche rinomate con il logotipo VHS.

**Insieme a questo videoregistratore vengono forniti:**

- Un cavo d'antenna
- Un telecomando con display a cristalli liquidi (LCD) AV 5680 per il VR 6185/VR 6285
- Un telecomando AV5631 per il VR 6180
- Un cavo d'alimentazione

INTRODUZIONE

Il vostro videoregistratore VHS è uno degli apparecchi più sofisticati e tuttavia tra i più semplici da usare.

Presenta le seguenti caratteristiche:

- Qualità immagine HQ
- Sintonia sintonizzata di frequenza compresa iperbanda
- Capacità di memoria 48 canali TV
- Programmazione del calendario fino all'anno 2099
- 4 registrazioni con timer per un mese, con possibilità di registrazione giornaliera e settimanale.
- Registrazione immediata OTR (One Touch Recording)
- Funzionamento ad accesso diretto (Si può premere qualunque tasto per passare da una funzione all'altra senza dover premere previamente il tasto di pausa/arresto \square 2 in mezzo.)
- Funzionamento automatico:
 - . ricerca automatica della miglior qualità dell'immagine
 - . riavvolgimento automatico
 - . accensione automatica (Molti tasti o l'inserimento di una cassetta attivano automaticamente il videoregistratore; non è necessario premere previamente il tasto di accensione/attesa I (U 7.)
 - . Montaggio automatico (continuità nel riprendere un'incisione)
 - . Autocommutatore (del display in modo di attesa)
 - . Interruttore automatico nel modo di attesa 8 minuti dopo che il nastro ha cessato di muoversi
- Supporto di memoria per circa 3 mesi per le regolazioni dell'orologio e del timer
- Display fluorescente multifunzioni
- Telecomando a raggi infrarossi, con funzioni complete, incluso le funzioni TV
- Programmazione a distanza
- **Solo per il VR 6285:** immagine stabile perfetta (3 teste di video), movimento al rallentatore e in avanti.

Note generali:

- Se il rivenditore non ha provveduto all'installazione del videoregistratore, eseguite le operazioni indicate nella Sezione 2 'Istallazione'.
- Se vi capita qualcosa che non comprendete o non vi aspettate, consultate la Sezione 9 'Prima di richiedere l'intervento del tecnico d'assistenza'.

Sommario dei tasti, delle regolazioni e delle prese

Parte anteriore

1		Display
2	□	Tasto di pausa/arresto
3	▷	Tasto di riproduzione
4	▶▶/◀◀	Tasto di avvolgimento/riproduzione rapida all'avanti
5	■	Tasto d'immagine ferma
6	◀◀/▶▶	Tasto di riavvolgimento/riproduzione rapida all'indietro
7	I ⏻	Tasto di accensione/attesa
8	▲	Tasto di espulsione
9		Tasto di sintonia
10		Tasto di memorizzazione
11		Tasto di regolazione dell'orologio
12		Selettore C/P (Canale/Programma)
13	▶	Tasto di selezione automatica della migliore qualità dell'immagine e del suono
14	X	Tasto di azzeramento
15	●	Tasto di registrazione
16	⌚	Tasto del timer
17	-*	Tasto di successione regressiva
18	+*	Tasto di successione progressiva
24		Tasto di memoria del contanastro (solo per il VR 6285)

Parte posteriore

19	⏻	Presse ingresso antenna
20	TV	Presse uscita antenna
21	30-40	Regolazione canali
22	AV	Presse per Euroconnettore AV
23	~	Presse di corrente

□ Le funzioni corrispondenti ai tasti contrassegnati □ possono essere attivate anche con il telecomando a infrarossi.

* Per introdurre direttamente i valori desiderati (ad esempio numero della pre-selezione, ora, ecc.), si possono usare i tasti digitali (0-9) sul telecomando invece dei tasti di successione regressiva/regressiva sul videoregistratore (o sul telecomando).

Nota:

Vedere la Sezione 8 per una spiegazione dei tasti e delle regolazioni.

Telecomando del videoregistratore

Con il telecomando potete controllare tutte le funzioni di registrazione e di riproduzione del vostro videoregistratore. Il videoregistratore riconosce il segnale del videocomando con il  nel display.

Le unità di telecomando sono state progettate per lavorare con una serie di prodotti.

A seconda del telecomando usato, non tutte le caratteristiche presenti sul telecomando saranno necessariamente presenti nel videoregistratore.

- Aprire il coperchio sulla parte posteriore del telecomando.
- Inserire le batterie come viene indicato nel contenitore.

AV 5680

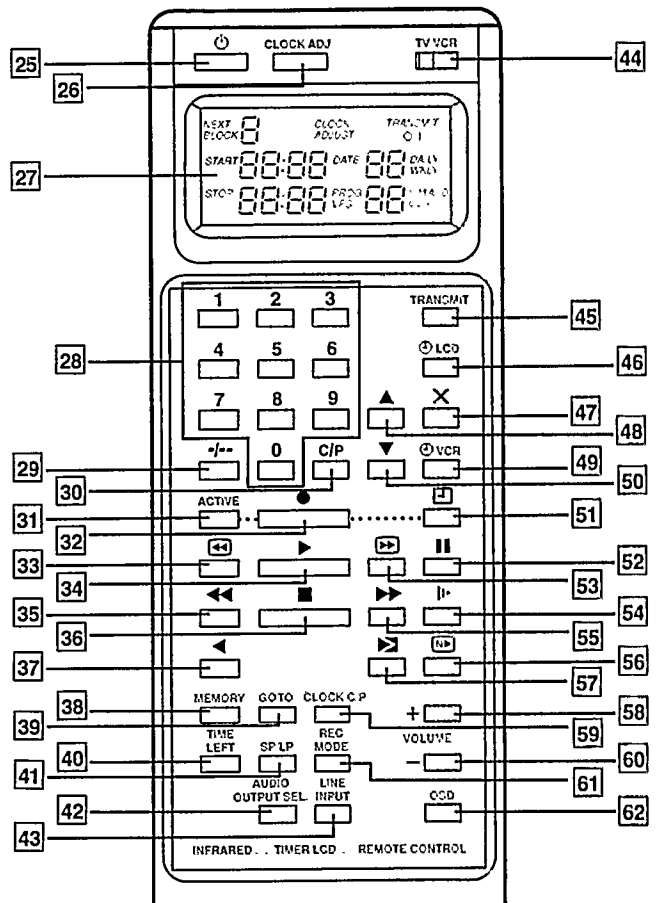

AV 5631

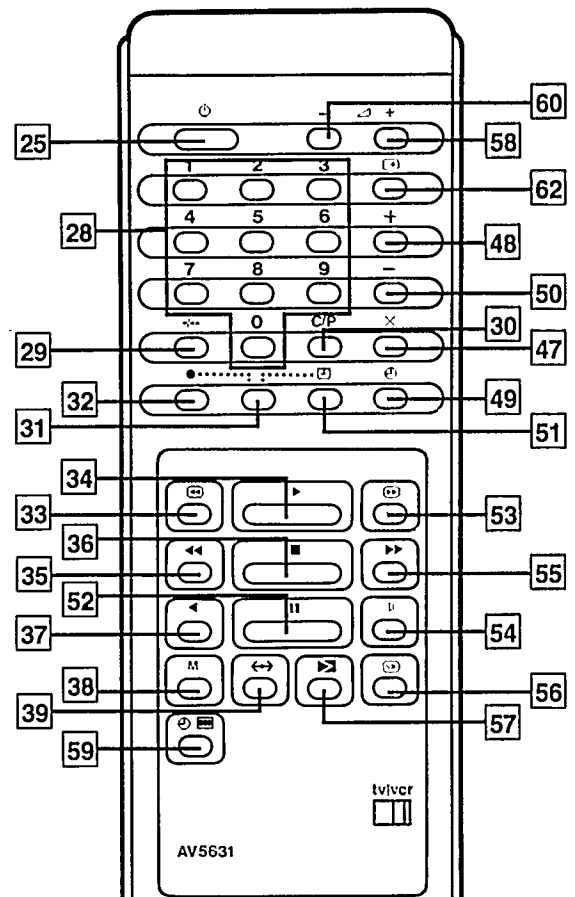

25		Tasto di accensione/attesa
26	CLOCK ADJ	Tasto di regolazione dell'orologio
27		Display
28	0-9	Tasti digitali
29	-/--	Introduzione di uno o due digiti (per es. 5 o 15)
30	C/P	Selettore Canale/Programma
31	ACTIVE	Attivazione
32		Registrazione (premere questo tasto e simultaneamente il tasto 31 di attivazione).
33		Riproduzione rapida all'indietro
34		Riproduzione
35		Riavvolgimento
36		Pausa/arresto
37		Riproduzione all'indietro
38	MEMORY	Memoria del contatore (VR 6285)
39	GOTO	Andare a
40	TIME LEFT	* Tasto di misurazione del tempo
41	SP/LP	* Selettore velocità del nastro
42	AUDIO OUTPUT SEL	* Selettore uscita audio
43	LINE INPUT	Selettore d'ingresso Euroconnettore/LINEA (E/L) (vedere Sezioni 4 e 6)
44	TV/VCR	Interruttore TV/VCR. Nel modo TV si possono controllare molte funzioni TV.
45	TRANSMIT	Tasto di trasmissione
46		Tasto del timer LCD
47	X	Azzeramento
48		Tasto di successione progressiva
49		Tasto del timer VCR
50		Tasto di successione regressiva
51		OTR (Premere questo tasto e simultaneamente il tasto 31 di attivazione. Premere una volta per 1/2 ora, ecc. fino a 4 ore). Immagine ferma
52		Immagine ferma
53		Riproduzione rapida in avanti
54		Riproduzione al rallentatore (VR 6285)
55		Avvolgimento
56		Riproduzione accelerato
57		- Selezione automatica della migliore qualità dell'immagine e del suono - Tasto verde nel modo TV
58	+ VOLUME	Aumento di volume sonoro TV nel modo TV
59	CLOCK C/P - 000	Selettore orologio contatore Canale/Programma
60	- VOLUME	Diminuzione de volume sonoro TV nel modo TV
61	REC MODE	* Selettore modo registrazione
62	OSD	* Attivazione/disattivazione OSD

Importante

Invece di usare il tasto + o -, 18 o 17, sul videoregistratore come viene descritto in tutte le sezioni di queste istruzioni per l'uso, si possono usare anche i tasti digitali (0-9) 28 sul telecomando.

* Nessung funzione

Funzioni non accessibili con le regolazioni del videoregistratore, ma solamente con il telecomando:

- Tasti digitali (0-9)
- Introduzione di uno o due digiti (-/--)
- Selettore del contatore/orologio
- Registrazione Immediata OTR (One Touch Recording)
- Andare a (contatore con nastro non lineare)
- Riproduzione all'indietro a velocità normale e movimento rapido, con mutamento sonoro.
- Riproduzione lento (solo per il VR 6285)
- Tasto di trasmissione

Le seguenti funzioni sono accessibili solo mediante i tasti del telecomando e non sono state descritte nelle seguenti sezioni:

29 Introduzione di uno/due digiti -/-- (per numeri di programma o di canale)

Per immettere un singolo digito, selezionare direttamente il numero richiesto.

Per immettere di due digiti premere prima il tasto -/-- e quindi il numero richiesto.

Per ritornare all'immissione di un singolo digito si deve premere di nuovo il tasto -/--.

39 Andare a

E' possibile raggiungere una determinata posizione sul nastro, dove è stato previamente azzerato il contatore del nastro (vedere il tasto X 14 di azzeramento), e iniziare una funzione selezionata da questo punto. Questo è utile se per esempio si desidera riprodurre una determinata parte di una registrazione più di una volta.

● Premere il tasto 39 di andare a.

● Premere ora il tasto della funzione selezionata del nastro (per esempio riproduzione).

La cassetta si riavvolgerà fino alla posizione indicata previamente e quindi inizierà automaticamente la funzione selezionata.

45 Trasmissione

Questo tasto può essere usato per trasmettere le informazioni del timer introdotte attraverso il comando a distanza al videoregistratore.

51 Registrazione Immediata

Con questo tasto è possibile effettuare una Registrazione Immediata (OTR = One Touch Recording).

Vedere la Sezione 4 per ulteriori informazioni.

Regolazione dell'orologio (sul telecomando AV 5680)

- Premere il tasto 26 di regolazione dell'orologio.

L'ora sul display 27 si ferma.

- Introdurre l'ora attuale con i tasti digitali 28.

- Premere il tasto di regolazione 26 dell'orologio una volta di più per terminare questo procedimento.

Programmazione a distanza

Le registrazioni con programmazione di tempo dei programmi TV possono essere programmate con il telecomando usando il tasto del timer VCR 49. La sequenza delle operazioni è la stessa che viene descritta nella Sezione 5.

Per programmare la registrazione a tempi prestabiliti è conveniente anche far uso del tasto del timer LCD 46 e dei tasti digitali 28. Appariranno quindi sul display 27 tutti i passi del programma. Nuovamente la sequenza delle operazioni è la stessa descritta nella Sezione 5, ma le informazioni visualizzate sul display sono diverse e non è possibile il funzionamento dei tasti successione progressiva 48 e successione regressiva 50.

Dopo aver introdotto tutti i particolari della programmazione, si possono inviare le informazioni memorizzate al videoregistratore, con il tasto di trasmissione 45.

Azzeramento

Precauzioni di sicurezza

● Controllare prima che la tensione d'alimentazione sia la stessa indicata sulla placchetta collocata nella parte posteriore dell'apparecchio.

● Per evitare cortocircuiti che possono causare incendi o scariche elettriche, non esporre il videoregistratore alla pioggia o all'umidità.

● Assicuratevi che non passino oggetti o fluidi attraverso le aperture di ventilazione. Se dovesse cadere liquido nel videoregistratore, sconnettere il videoregistratore dalla presa di corrente e consultare un tecnico d'assistenza qualificato.

● Tensioni pericolose all'interno dell'apparecchio. Non aprire l'apparecchio. Nel suo interno non ci sono parti che possano essere riparate dall'utente. Le riparazioni devono essere eseguite soltanto da personale di assistenza qualificato.

● Non introdurre le dita o oggetti estranei nell'apertura di caricamento della videocassetta dato che ciò potrebbe danneggiare il meccanismo o/e dar luogo a infortuni. Ciò riguarda in particolare i bambini.

Attenzione!

La ditta costruttrice declina ogni responsabilità per danni derivanti dalla mancata osservanza delle precauzioni di sicurezza e dalle prescrizioni indicate in questo manuale e sulla garanzia.

- Il videoregistratore deve essere collocato in modo tale da evitare la vicinanza a fonti esterne di calore (radiatore, ecc.).
- Assicurarsi che ci siano perlomeno 20 cm di distanza tra il videoregistratore e il televisore e che l'aria possa circolare liberamente attraverso le aperture di ventilazione del videoregistratore.
- Evitare di usare il videoregistratore immediatamente dopo averlo spostato da un ambiente freddo a uno caldo o viceversa o subito dopo aver riscaldato una ambiente freddo o in condizioni di grande umidità.
- Evitare di usare il videoregistratore su superfici soffici o nelle vicinanze di dispositivi che generano forti campi magnetici (per es. motori, trasformatori).
- Non usare il videoregistratore in ambienti polverosi o dove possa essere soggetto a vibrazioni.
- Se si deve trasportare il videoregistratore, estrarre eventuali videocassette ed evitare urti violenti.

ISTALLAZIONE

2

Se il rivenditore non ha installato e predisposto il videoregistratore, seguire le istruzioni descritte in questa sezione.

Dopo aver installato il videoregistratore, si può sempre usare il televisore nel modo normale, osservando però sempre rigorosamente le istruzioni di sicurezza e le precauzioni dell'introduzione.

Collegamenti d'antenna

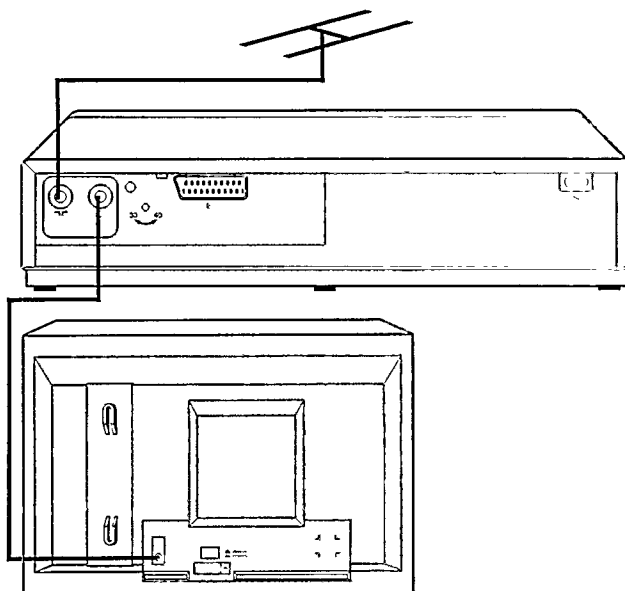

● Staccare il cavo dell'antenna dal televisore e inserirlo nell'ingresso d'antenna **TV 19** nella parte posteriore del videoregistratore.

● Collegare il cavo d'antenna fornito fra la presa d'uscita d'antenna **TV 20** del videoregistratore e la presa d'antenna **TV** del televisore.

Altre possibilità di collegamento

Collegamento del videoregistratore al televisore attraverso l'Euroconnettore Audio/Video (A/V)

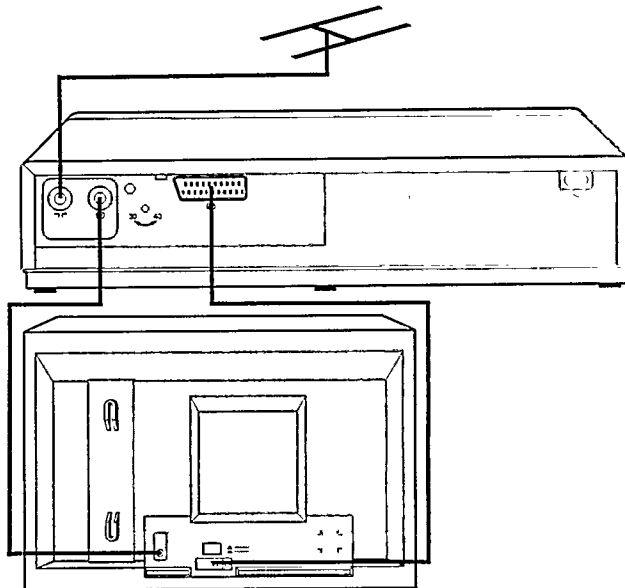

● Se il vostro televisore dispone di una presa per l'Euroconnettore AV, scoprirete di poter migliorare la qualità dell'immagine riprodotta collegando questa presa all'Euroconnettore AV **AV 22** sul videoregistratore usando un Eurocavo speciale. Il modo AV deve essere selezionato sul televisore.

● Consultare le istruzioni per l'uso del televisore in modo da individuare l'esatta posizione di tale presa e il procedimento per selezionare il modo AV. Consultare il rivenditore per l'Eurocavo appropriato.

Collegamento alla presa di corrente

- Collegare il cavo d'alimentazione alla presa di corrente ~ 23 sulla parte posteriore del videoregistratore.
- Collegare l'altro estremo del cavo d'alimentazione al cavo di distribuzione.

Regolazione dell'orologio/calendario

- Ⓐ Premere il tasto di regolazione dell'orologio ● 11.
Il display 1 mostra:

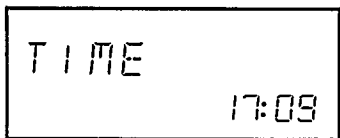

- Usare il tasto di successione progressiva + o di successione regressiva —, 18 o 17, per impostare l'ora corretta. (Premendo una volta l'uno o l'altro di questi tasti, le ore scorrono lentamente; mantenendoli abbassati, le ore scorrono velocemente.)
L'ora è indicata nel formato 24 ore; per esempio, le cinque e nove minuti del pomeriggio sono indicate come '17:09'.

- Ⓑ Premere di nuovo il tasto di regolazione dell'orologio ●.
Il display mostra:

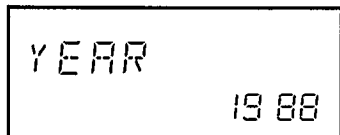

- Usare il tasto di successione progressiva + o — di successione regressiva, per impostare l'anno.

- Ⓒ Premere ancora una volta il tasto di regolazione dell'orologio ●.
Il display mostra:

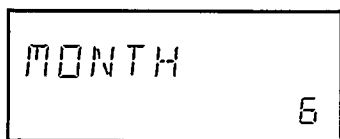

- Usare il tasto di successione progressiva + o di successione regressiva — per impostare il mese corretto (tra 1 e 12).

- Ⓓ Premere ancora una volta il tasto di regolazione dell'orologio ●.
Il display mostra:

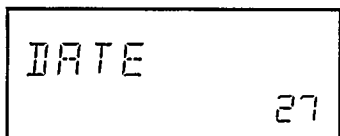

- Usare il tasto di successione progressiva + o di successione regressiva — per impostare la data corretta (tra 1 e 31).

- Ⓔ Premere ancora una volta il tasto di regolazione dell'orologio ●.
Se il videoregistratore è nel modo di attesa il display mostra di nuovo l'ora corrente.

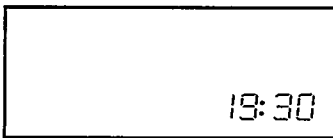

L'orologio/calendario è ora predisposto e rimane preciso, mentre il videoregistratore è connesso alla rete e per tre mesi dopo che è stato sconnesso.

Nota:

L'orologio/calendario può anche essere regolato usando i tasti digitali (0-9) [28] sul telecomando invece di usare il tasto di successione progressiva + o regressiva —, 18 e 17.

Sintonia di televisione per ricevere i segnali dai videoregistratore

Cos'è un numero di canale?

Le stazioni TV trasmettono i rispettivi programmi su vari numeri di canali. Si possono ottenere questi numeri di canale anche dall'ente trasmittente o dalla società che trasmette programmi TV via cavo.

Cos'è un numero di pre-selezione (programma)? (o tasto pre-selettore)

Sul vostro televisore e sul videoregistratore si possono memorizzare i numeri di canale sotto un numero di pre-selezione o tasto pre-selettore. Attraverso questi numeri (o tasti) si possono scegliere successivamente le stazioni TV che si desidera guardare o registrare.

Importante!

Si può procedere alla 'Selezione e memorizzazione delle stazioni TV' se il televisore e il videoregistratore sono ulteriormente collegati attraverso i rispettivi Euroconnettori. In questo caso far riferimento alle istruzioni per l'uso del televisore sul modo in cui commutare il televisore stesso sul 'modo esterno (A/V)'. In questa situazione si può procedere inoltre direttamente alla Sezione 3 'Riproduzione di una cassetta', se per il momento si desidera riprodurre solo la cassetta e non registrare programmi TV.

Con il vostro videoregistratore potete registrare i programmi TV in arrivo attraverso la presa d'antenna [19].
Nel modo riproduzione, i programmi registrati vengono inviati al televisore attraverso la presa d'uscita d'antenna [20].

Per ricevere il segnale del videoregistratore bisogna per prima cosa sintonizzare il selettore di canale del televisore sull'uscita del videoregistratore come segue:

- Ⓐ Accendere il televisore.
Ⓑ Premere il tasto di espulsione ▲ 8.
Ⓒ Premere il tasto di riproduzione ▷ 3.
Il display 1 mostra per esempio:

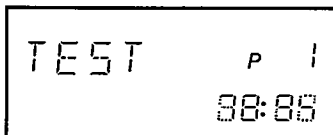

Ⓓ La maggior parte dei moderni televisori dispone di un certo numero di tasti di pre-selezione (o numeri pre-selettori) usati per selezionare le stazioni TV. Uno di questi pre-selettori è stato riservato per il segnale del videoregistratore. L'uso di qualsiasi altro pre-selettore può provocare distorsione nella parte superiore dell'immagine durante la riproduzione di una videocassetta.

Vedere le istruzioni per l'uso del televisore per stabilire quale tasto pre-selettore o numero scegliere.

- Selezionare questo tasto pre-selettore o numero sul televisore e sincronizzarlo finché sullo schermo del televisore non compare un'immagine che presenta il seguente profilo in bianco e nero:

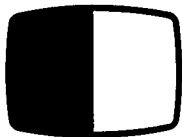

Ciò dovrebbe avvenire intorno al canale UHF 37.

Nota:

Se il televisore ha la funzione di sintonia automatica, dovete ora memorizzare questo canale sul numero pre-selettore scelto (vedere istruzioni per l'uso del televisore).

Ⓔ Controllare se la ricezione della stazione TV ha cambiato qualità d'immagine (immagine con effetto sotto la neve, indebolita o disturbata). Ciò potrebbe essere dovuto al fatto che quella particolare stazione TV trasmette intorno al canale 37 UHF.

- In questo caso ruotare con un piccolo cacciavite la regolazione 21 del canale 30-40 sulla parte posteriore del videoregistratore finché non si riceve bene la stazione TV. Se necessario, ripetere questo procedimento.

Ⓕ Premere il tasto di accensione/attesa I (7) dopo aver terminato la sintonia.

Nota:

Se si desidera riprodurre immediatamente una videocassetta preregistrata, si può passare ora direttamente alla Sezione 3 'Riproduzione di una cassetta'.

Se si vuole registrare successivamente programmi TV, bisogna anzitutto seguire le istruzioni contenute nel capitolo 'Selezione e memorizzazione delle stazioni TV'.

Selezione e memorizzazione delle stazioni TV (sul videoregistratore)

Il videoregistratore è munito di un dispositivo di sintonia che permette di ricevere trasmissioni televisive indipendentemente dal vostro televisore.

E' dotato inoltre di un sistema FST (Frequency Synthesized Tuning). Questo consente di selezionare le stazioni TV e di memorizzarle nei numeri di pre-selezione della memoria del videoregistratore.

I numeri di pre-selezione verranno usati successivamente per specificare quale stazione TV deve essere registrata.

Potete ora memorizzare i vostri 48 canali preferiti usando il Metodo 1 o 2 descritti di seguito:

Metodo 1 - 'Selezione elettronica'

Condizione:

- Il televisore è acceso ed è stato scelto il tasto o il numero di pre-selezione per il videoregistratore.
- Il videoregistratore viene acceso usando il tasto □ 2 di pausa/arresto.

Ⓐ Premere il tasto di sintonia 9.

Il videoregistratore inizia l'esplorazione delle bande d'onda alla ricerca di una trasmittente TV.

Il display mostra per esempio:

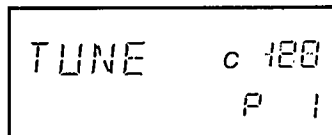

Nota:

L'iperbanda è indicata da numeri di canale composti da 3 digit, da 100 a 120

- Una volta trovata una trasmittente TV, sullo schermo del televisore viene riprodotto il programma che viene trasmesso. Il display mostra per esempio:

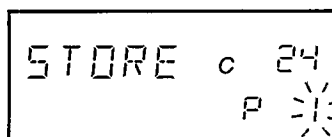

Nota:

Se l'immagine sul televisore è scadente significa che la trasmittente TV è troppo debole per essere ricevuta adeguatamente. In questo caso premere di nuovo il tasto di sintonia 9

Ⓑ Controllare di nuovo quale stazione TV è stata trovata confrontando il programma con le stazioni del vostro televisore. Si può fare questo premendo i tasti di pre-selezione (o selezionando i numeri di pre-selezione) sul televisore fino a che non si trova lo stesso programma.

Ⓒ Premere il tasto di pre-selezione o selezionare sul televisore il numero di pre-selezione riservato al videoregistratore.

Ⓓ Assegnare un numero di pre-selezione (programma) a questa stazione TV (è valido qualunque numero compreso tra 1 e 48).

Usare gli stessi numeri del corrispondente tasto di pre-selezione sul televisore.

- Si può fare questo premendo il tasto di successione progressiva + o regressiva — come necessario finché sul display non compare il numero (P) di pre-selezione (programma) che si desidera assegnare a questa stazione TV.

Ⓔ Premere il tasto di memorizzazione 10.

- Ripetere i passi da Ⓐ a Ⓔ per memorizzare tutte le stazioni TV desiderate.

Note generali:

- Se memorizzate una trasmittente sotto un numero di programma già usato, la nuova stazione verrà memorizzata sostituendo la vecchia, che viene cancellata. Ciò può essere utile se scoprite una ricezione migliore di una stazione televisiva che è già stata immagazzinata

- Se desiderate interrompere la selezione delle stazioni, premere il tasto □ 2 di pausa/arresto o quello di accensione/attesa I (7)

- Una volta che avete memorizzato tutti i canali desiderati, potete usare il tasto di successione progressiva + o regressiva — per selezionare questi canali nei loro rispettivi numeri di pre-selezione (programma) (in sequenza numerica). Se sul display compare l'indicazione 'E', significa che l'ingresso avviene attraverso un Euroconnettore **AV 22** (vedere Sezione 6).

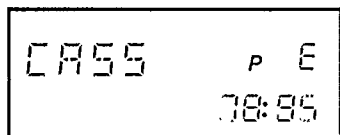

Metodo 2 - 'Selezione diretta del canale'

Condizione:

- Il televisore è acceso ed è stato scelto il tasto o il numero di pre-selezione per il videoregistratore.
- Il videoregistratore viene acceso usando il tasto **□ 2** di pausa/arresto.

(A) Premere una o due volte il tasto **C/P 12** finché sul display 1 compare l'indicazione 'C' seguita da un numero di canale. Se non è caricata nessuna cassetta, il display mostra per esempio:

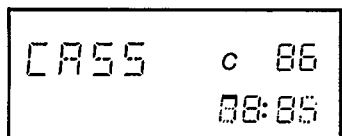

(B) Selezionare il numero di canale desiderato usando il tasto di successione progressiva + o regressiva —, **18** o **17**, o i tasti digitali (0-9) sul telecomando.

(C) Premere il tasto di memorizzazione **10** per memorizzare questo canale TV. Il display mostra per esempio:

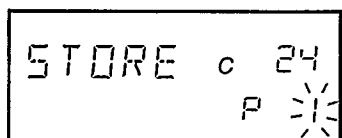

(D) Assegnare un numero di pre-selezione (programma) a questo canale TV usando il tasto di successione progressiva + o regressiva —, **18** o **17**, (è valido qualunque numero compreso tra 1 e 48).

Usare gli stessi numeri dei corrispondenti tasti pre-selettori (o numeri) sul televisore.

(E) Premere di nuovo il tasto di memorizzazione **10** per memorizzare il canale TV sotto questo numero (programma) di pre-selezione.

● Ripetere i passi da **(A)** a **(E)** per memorizzare tutti i canali preferiti (massimo 48).

Modo soltanto sintonizzatore

E' possibile usare il videoregistratore come sintonizzatore TV. Ciò significa che si può lasciare il televisore sintonizzato con il numero di pre-selezione del videoregistratore selezionando le stazioni per la televisione.

● Il modo soltanto sintonizzatore può essere selezionato soltanto dal modo di attesa. Nel modo di attesa compare sul display soltanto un'indicazione del tempo. Si può accendere il videoregistratore nel modo di attesa, premendo il tasto di accensione/attesa **I 7**.

● Ora si può selezionare le trasmissioni per i programmi TV usando il tasto di successione progressiva + o regressiva —, **18** o **17**.

Queste trasmissioni possono essere selezionate sui loro numeri di pre-selezione o sui loro numeri di canale, a seconda dell'uso del tasto **C/P 12**.

Ci sono 48 pre-selezioni di trasmissioni TV.

Se si dispone di un televisore privo di sintonizzatore TV via cavo, si può ricevere le trasmissioni via cavo attraverso il videoregistratore.

Nota:

Il videoregistratore può rimanere nel modo soltanto sintonizzatore senza alcun limite di tempo.

Se si preme qualunque tasto nastrotrasportatore o il tasto di accensione/attesa **I 7** il modo soltanto sintonizzatore viene cancellata immediatamente.

RIPRODUZIONE DI UNA CASSETTA

3

Condizione:

- Il televisore è acceso e
- Sul televisore è stato scelto il tasto o il numero di pre-selezione per il videoregistratore (o viene selezionato il 'modo esterno' se si vuol usare l'Euroconnettore).

Inserimento e riproduzione di una videocassetta

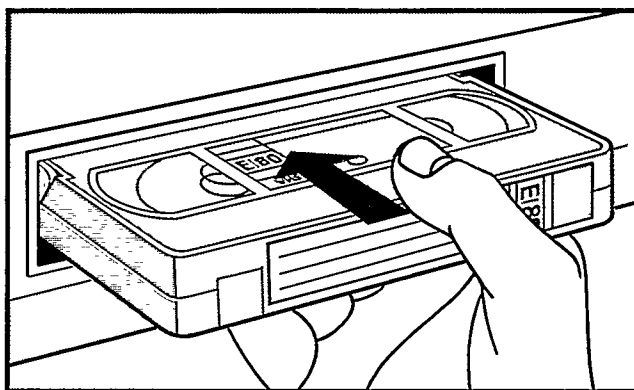

(A) Tenete la cassetta con l'etichetta del titolo rivolta verso di voi e la finestra verso l'alto e inseritela nel portacassetta.

Quando lasciate la videocassetta, questa viene afferrata e attirata automaticamente verso l'interno.

Il display mostra per esempio:

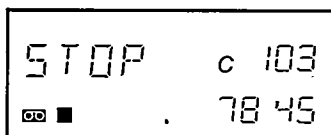

Note:

- Non si può inserire la videocassetta alla rovescia. Il caricamento automatico è possibile solamente se la cassetta è stata introdotta correttamente.
- Non cercare di estrarre la videocassetta dopo l'inizio del caricamento automatico.
- E' possibile inoltre caricare la cassetta quando il videoregistratore è stato spento con il tasto di accensione/attesa I \odot 7.

L'inserimento di una cassetta riaccende il videoregistratore automaticamente.

(B) Premere il tasto di riproduzione \triangleright 3.

Il programma registrato apparirà sul vostro televisore. Il display mostra per esempio:

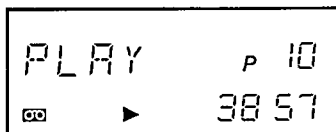
**(C)** Premere il tasto \square 2 di pausa/arresto una volta per interrompere la riproduzione o due volte per arrestare la riproduzione o premere il tasto di espulsione \blacktriangle 8 per espellere la cassetta.

Il display mostra per esempio:

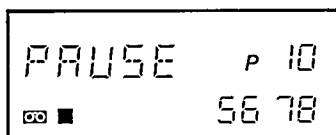
**Nota:**

Quando il nastro giunge alla fine della riproduzione, viene riavvolto automaticamente fino alla posizione iniziale

Ulteriori funzioni di riproduzione

- Riproduzione rapida dell'immagine
- Immagine ferma
Immagine ferma perfetta e funzione d'avanzamento del quadro per il VR 6285 (3 videoteste).
- Riproduzione lento (solo per il VR 6285)
- Riproduzione rapido
- Riproduzione all'indietro (a normale velocità).

Vedere Sezione 8 per ulteriori informazioni sulle funzioni a e b. Le funzioni c, d ed e possono essere controllate soltanto attraverso il telecomando (vedere anche la Sezione 1).

Note generali:**- Selezione automatica della migliore qualità delle immagini e del suono**

Quando si riproducono videocassette pre-registrate, l'immagine può essere influenzata da 'bande' orizzontali di rumore oppure il suono può essere disturbato.

In questo caso premere il tasto di selezione automatica della migliore qualità delle immagini e del suono \blacktriangleright 13. Il videoregistratore trova a questo punto automaticamente la migliore qualità di riproduzione entro 8 secondi. Durante questa funzione, il suono viene escluso.

- Ricerca manuale della migliore qualità delle immagini e del suono

Quando si riproducono registrazioni molto scadenti, potrebbe verificarsi che non si riesce a trovare la qualità ottimale di riproduzione usando la funzione di ricerca automatica. In questo caso si può interrompere la funzione automatica di selezione della migliore qualità di riproduzione premendo il tasto di riproduzione \triangleright 3 nel preciso istante in cui si raggiunge la qualità di riproduzione ottimale.

REGISTRAZIONE MANUALE DEI PROGRAMMI TV**Importante!**

● **Prima d'iniziare la registrazione manuale dei programmi TV Vi preghiamo di leggere (se non l'avete ancora fatto) ed attenervi alle istruzioni fornite alla Sezione 2 'Installazione'.**

● **Il televisore non necessita essere acceso. Tuttavia, se si trova acceso, si può cambiare a un'altra stazione TV del televisore senza interferire sul programma che viene registrato.**

Note generali:

- Se nessuna cassetta è caricata quando si sta effettuando una registrazione, 'CASS' si illumina sul display 1
- Se una cassetta protetta viene caricata, 'PROT' si illumina sul display.
- Se durante una registrazione si giunge alla fine di una cassetta, la cassetta sarà espulsa ed il videoregistratore si cambierà automaticamente al modo di attesa.

Riproduzione normale

(A) Caricare una cassetta non protetta ed avvolgerla o riavvolgerla come necessario.

(B) Premere il tasto di successione progressiva + o regressiva —, 18 o 17, per selezionare la stazione TV dalla quale registrare.

Nota:

Selezionare l'indicazione 'E' se si desidera registrare l'ingresso da una fonte esterna attraverso l'Euroconnettore AV AV 22 ('E' è al disotto del numero '1' di pre-selezione e al disopra del numero '48' di pre-selezione. Si può selezionare 'E' anche usando il selettore d'ingresso [4] sul telecomando.)
Vedere inoltre Sezione 6

Se il televisore è acceso ed il pre-selettore riservato al videoregistratore è stato selezionato, il programma ricevuto comparirà sullo schermo del televisore.

(C) Premere il tasto di registrazione ● 15 quando ha inizio il programma TV.

Il display mostra per esempio:

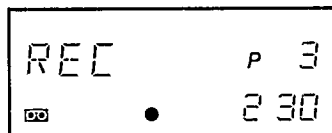
**Nota:**

Il numero di pre-selezione (programma) o il numero di canale possono essere modificati, anche dopo aver iniziato la registrazione.

(D) Se si desidera interrompere temporaneamente la registrazione, premere una volta il tasto \square 2 di pausa/arresto. Il display mostra per esempio:

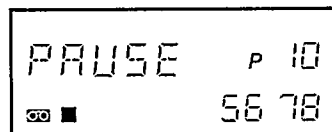

● Premere di nuovo il tasto di registrazione ● (entro 8 minuti) se si desidera riprendere la registrazione. Ciò assicura una continuazione pulita ('assemblaggio automatico').

Ⓔ Premere il tasto □ 2 di pausa/arresto due volte per interrompere la registrazione o premere il tasto di espulsione ▲ 8 per espellere la cassetta.

Registrazione Immediata (OTR) (solo con il telecomando)

Questa funzione è utile se ad esempio si sta già osservando un programma TV e si vuole registrare per un tempo determinato e quindi far sì che il videoregistratore si commuta automaticamente nel modo di attesa.

Ⓐ Controllare anzitutto che sia stata selezionata la stazione TV appropriata sul videoregistratore per mezzo del tasto di successione progressiva + o regressiva —, 18 o 17.

Ⓑ Premere il tasto di registrazione immediata □ 51 e simultaneamente il tasto di attivazione □ 31 sul telecomando per iniziare la registrazione.
Il display mostra per esempio:

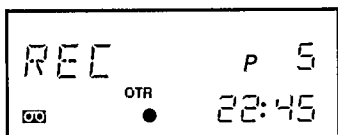

Ⓒ Ogni volta che si preme il tasto di registrazione immediata □ 51 e il tasto di attivazione □ 31, il tempo di registrazione mostra che viene aggiunti altri 30 minuti.

Nota:

La registrazione immediata viene cancellata immediatamente se si preme qualunque tasto nastrotrasportatore (che non sia il tasto di registrazione ● 15) o il tasto di accensione/attesa I 7.

Funzione 'sonno'

La registrazione immediata è utile anche se si desidera che il videoregistratore termini automaticamente una registrazione iniziata manualmente, per esempio quando ci si accinge ad andare a letto.

In tal caso premere il tasto di registrazione immediata □ 51 e il tasto di attivazione □ 31 tante volte come richiesto per continuare e finire la registrazione.

REGISTRAZIONE PROGRAMMATA DEI PROGRAMMI TV

5

Si può programmare il videoregistratore perchè si accenda e registri un programma TV ad un'ora particolare per un massimo di 30 giorni, oppure ogni giorno o ogni settimana sempre alla stessa ora.

I particolari dei programmi TV da registrare automaticamente vengono memorizzati in 'blocchi di programmazione'. Sono disponibili 4 blocchi, in modo che si può programmare il videoregistratore per registrare in successione 4 diversi programmi TV.

Importante!

● Prima d'iniziare la registrazione manuale dei programmi TV Vi preghiamo di leggere (se non l'avete ancora fatto) ed attenervi alle istruzioni fornite alla Sezione 2 'Installazione'.

● Non occorre che il televisore sia acceso o sintonizzato sulla stazione che si vuol registrare.

Nota:

Si può programmare una registrazione usando i comandi del videoregistratore o il telecomando (per la programmazione con il telecomando, vedere anche la Sezione 1).

Programmazione di una registrazione automatica

Ⓐ Premere il tasto del timer Ⓢ 16.
Il display mostra per esempio:

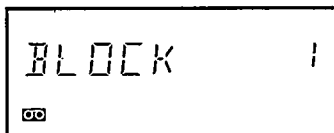

Nota:

- Se un blocco è già stato programmato, il display mostra per esempio:

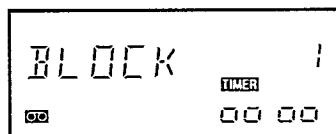

- Se tutti i 4 blocchi sono programmati, il display mostra per esempio:

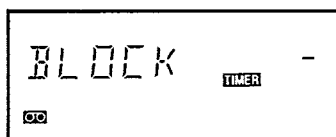

Ⓑ Selezionare il blocco che si desidera programmare usando il tasto di successione progressiva + o regressiva —, 18 o 17.

Ⓒ Premere di nuovo il tasto del timer Ⓢ.
Il display mostra per esempio:

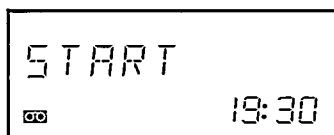

Ⓓ Usare il tasto di successione progressiva + o regressiva — per impostare l'ora d'inizio corretta.
(Indicare l'ora nel formato 24 ore; per esempio, le otto e un minuto pomeridiane sono indicate nella forma '20:01'.)

Nota:

Premendo una volta il tasto di successione progressiva + o regressiva —, le cifre delle ore scorrono lentamente. Mantenendo abbassato il tasto + o —, le ore scorrono più velocemente.

(Come via d'uscita potete premere il tasto di azzeramento X 14 per impostare l'ora d'inizio a 20:00.)

Ⓔ Premere di nuovo il tasto del timer Ⓔ.
Il display mostra per esempio:

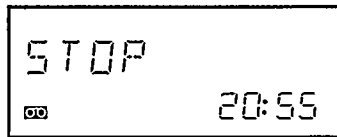

Ⓕ Usare di nuovo il tasto di successione progressiva + o regressiva — per impostare l'ora di fine alla quale si vuol interrompere la registrazione.

Nota:

Per impostare l'ora di fine all'ora di inizio (nel nostro esempio 20:01), si può premere per prima cosa il tasto di azzeramento X 14.

Si può cambiarlo ora nell'ora della fine (per es. 21:35).

Ⓖ Premere di nuovo il tasto del timer Ⓔ.
Il display mostra per esempio:

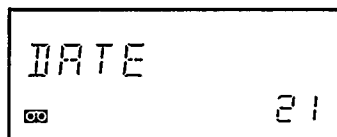

Ⓗ Usare di nuovo il tasto di successione progressiva + o regressiva — per impostare la data nella quale si vuol dar inizio alla registrazione.

Esempi:

- '1' è il primo giorno del mese, '2' è il secondo giorno e così via fino al '31'.

- Se oggi è il 16 del mese e viene programmata la data come '14', la registrazione verrà eseguita il quattordicesimo giorno del mese successivo.

Nota:

Selezionare la data del giorno seguente per registrare un programma TV che inizia a mezzanotte (0:00).

Registrazioni regolari giornaliere

Quando tutte le registrazioni devono essere effettuate tutti i giorni alla stessa ora, premere il tasto di azzeramento X 14 e/o il tasto di successione progressiva + o regressiva — finché sul display non appare:

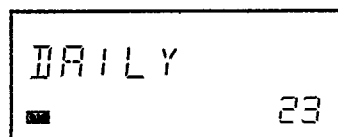

Sul display appare anche la data in cui si deve registrare la prima volta. Si può cambiarla con il tasto di successione progressiva + o regressiva —.

Registrazioni regolari settimanali

Quando una registrazione deve aver luogo alla stessa ora ed allo stesso giorno ogni settimana, si deve premere il tasto di azzeramento X 14 ed il tasto di successione progressiva + o regressiva — finché sul display appare:

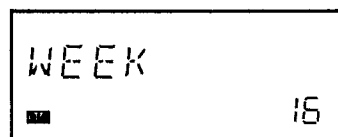

Sul display appare anche la data in cui si deve fare la registrazione per la prima volta. Si può cambiarla con il tasto di successione progressiva + o regressiva —.

Ⓛ Premere di nuovo il tasto timer Ⓔ 16.
Il display mostra per esempio:

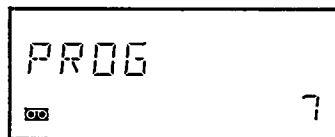

Ⓜ Premere il tasto di successione progressiva + o regressiva — per selezionare la stazione TV da registrare.

Ⓚ Completare la programmazione premendo ancora una volta il tasto del timer Ⓔ 16.
Sul display 1 s'illumina l'indicazione 'TIMER'.

Note importanti:

- Sul display possono anche comparire delle avvertenze: 'CASS' indica che non è stata caricata la cassetta 'PROT' indica che è stata caricata una cassetta protetta che sarà espulsa.

Assicurarsi che sia stata caricata una cassetta non protetta e che ci sia a disposizione sufficiente nastro nel momento in cui deve aver luogo una registrazione programmata

- Si può effettuare una registrazione programmata solamente se, nel momento in cui deve aver luogo, il videoregistratore si trova nel modo di attesa

Nel momento in cui deve aver luogo la registrazione programmata, il timer accende automaticamente il videoregistratore

- Prima che venga attivata una registrazione programmata, è sempre possibile il **funzionamento manuale**. Se si sta usando il videoregistratore manualmente (per es. in riproduzione o arresto) oppure il videoregistratore non è stato nel modo di attesa nel momento in cui deve aver luogo una registrazione programmata, il **funzionamento manuale ha la priorità**, cosicché la registrazione programmata non avviene. Sul display 1 lampeggerà l'indicazione 'TIMER'.

Si può quindi sempre avviare la registrazione programmata premendo il tasto di accensione/attesa I Ⓛ 7 finché sul display non appare 'REC'
A questo punto l'indicatore 'TIMER' cessa di lampeggiare

- Durante una registrazione programmata, non è possibile il **funzionamento manuale**, salvo che non si cancelli previamente il tasto di accensione/attesa I Ⓛ 7.

- Quando il nastro giunge a termine durante una registrazione, la cassetta viene espulsa automaticamente ed il videoregistratore si commuta nel modo di attesa.

- Se si desidera riutilizzare i dati precedentemente memorizzati di un blocco, dovete soltanto programmare l'ora di fine premendo una volta i tasti di successione progressiva + e regressiva —

Esempio di programmazione

Passo	Tasto	Display
		*17:09
(A)	Timer ⊖	BLOCK 1
(B)	+ o -	BLOCK 2
(C)	Timer ⊖	START 19:30
(D)	+ o -	START 21:00
(E)	Timer ⊖	STOP 21:55
(F)	+ o -	STOP 23:00
(G)	Timer ⊖	DATE 21
(H)	+ o -	DATE 24
(I)	Timer ⊖	PROG 7
(J)	+ o -	PROG 3
(K)	Timer ⊖	*17:15

* É l'ora corrente

Controllo o modifica dei particolari di un blocco

Si possono controllare o modificare i particolari di un blocco come segue:

- (A) Premere il tasto del timer ⊖ 16.
- (B) Premere il tasto di successione progressiva + o regressiva -, 18 o 17, finché sul display non compare il blocco che si desidera controllare o modificare.
- (C) Premere di nuovo il tasto del timer ⊖. Il display mostra l'ora d'inizio della programmazione.
- (D) Se si preme ripetutamente il tasto del timer ⊖, sul display compare l'ora di fine, la data e il numero del programma. Si possono cambiare i particolari man mano che compaiono usando il tasto di successione progressiva + o regressiva -.
- (E) Premere ancora una volta il tasto del timer ⊖.

Cancellazione di un blocco

Si può cancellare un blocco di una registrazione già in corso o di una registrazione che non è ancora iniziata.

- (A) Premere il tasto del timer ⊖ 16.
- (B) Se necessario, usare il tasto di successione progressiva + o regressiva -, 18 o 17, per selezionare il blocco da cancellare.
- (C) Premere il tasto di azzeramento X 14 per cancellare il blocco.

ALTRE POSSIBILITA' DI REGISTRAZIONE

6

Registrazione da un altro videoregistratore (copia)

Si può copiare da un lato videoregistratore servendosi dell'Euroconnettore AV 22 se entrambi i videoregistratori sono muniti di questa presa: In questo modo si ottiene una miglior qualità d'immagine.

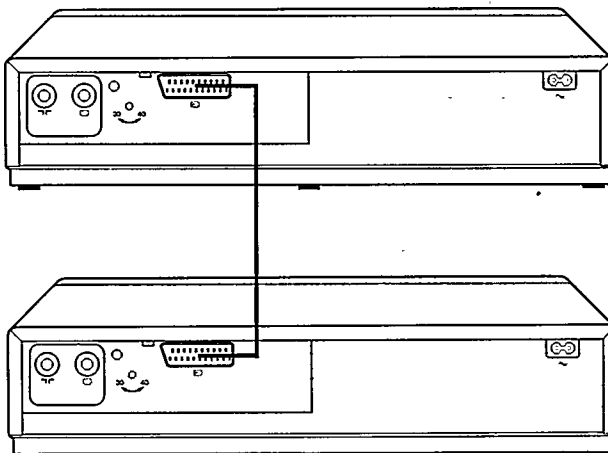

- (A) Inserire la cassetta pre-registrata nel videoregistratore di riproduzione e una videocassetta con una linguetta di protezione contro cancellazioni accidentali intatta, nel videoregistratore di registrazione.
- (B) Selezionare l'indicazione 'E' sul videoregistratore destinato alla registrazione usando il tasto di successione progressiva + o regressiva -.
('E' è al disotto del numero della pre-selezione '1' o al disopra del numero di preselezione '48'.)
- (C) Premere il tasto di registrazione ● sul videoregistratore destinato alla registrazione.
- (D) Premere il tasto di riproduzione ▷ sul videoregistratore destinato alla riproduzione.
- (E) Premere il tasto □ di pausa/arresto su entrambi i videoregistratori per interrompere la copia.

La copia di un altro videoregistratore è possibile anche per mezzo delle prese uscita Γ e ingresso audio TV 19 e 20

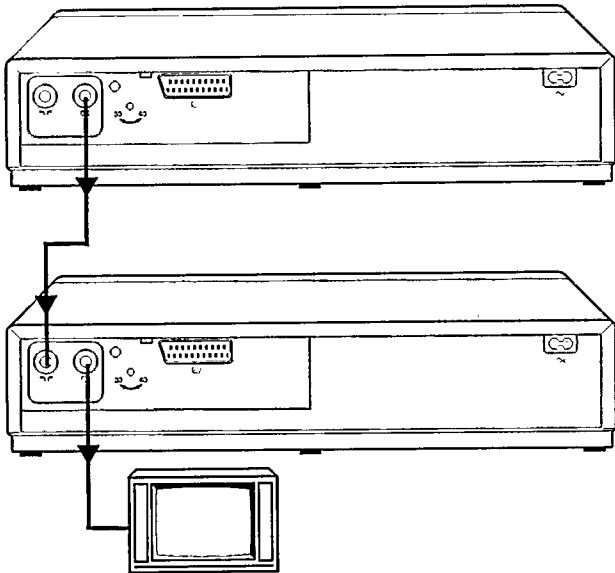

A Collegare la presa d'ingresso video TV 20 sul videoregistratore destinato alla registrazione a la presa d'antenna Γ del televisore come per un'installazione normale.

B Usare un altro cavo d'antenna per connettere la presa Γ 19 del vostro videoregistratore destinato alla riproduzione alla presa di uscita TV sul videoregistratore destinato alla riproduzione.

C Accendere la televisione e selezionare il tasto o il numero di pre-selezione per il videoregistratore.

D Inserire una videocassetta pre-registrata e premere il tasto di riproduzione \triangleright sul videoregistratore destinato alla riproduzione.

E Selezionare il numero del canale sul videoregistratore di registrazione su cui il videoregistratore di riproduzione sta trasmettendo. Come molti altri videoregistratori questo è circa nel canale 37 UHF (vedere le istruzioni per l'uso del videoregistratore di riproduzione).

Si può effettuare quest'operazione usando il tasto C/P 12 ed il di successione progressiva + o regressiva -, 18 o 17.

F Inserire una videocassetta con una linguetta di protezione contro cancellazioni accidentali intatta, nel videoregistratore di registrazione e premere il tasto di registrazione \bullet sul videoregistratore destinato alla registrazione.

Nota importante:

Non si possono copiare nastri pre-registrati se ciò viola i diritti di copyright o altri diritti di terzi.

VIDEOCASSETTE

7

Usate soltanto videocassette contrassegnate VHS.

È disponibile un vasto assortimento di videocassette di durata compresa tra E-30 (1/2 ora) e E-240 (4 ore).

Conservazione delle videocassette

Conservare le videocassette:

- verticalmente e
- a temperatura ambiente.

Tenere le videocassette lontano da:

- polvere,
- luoghi estremamente umidi,
- luce del sole intensa,
- altoparlanti,
- motori elettrici,
- trasformatori,
- magneti.

Per evitare danni al nastro, non riponere le videocassette col nastro parzialmente avvolto. Riavvolgere innanzi tutto il nastro all'inizio, quindi riponere la videocassetta.

Le cose che non si debbono mai fare:

- smontare la videocassetta (ciò può provocare danni al nastro e/o al meccanismo).
- toccare il nastro.

Registrazione e ri-registrazione

Cosa si dovrebbe fare:

- annotare le posizioni di inizio e di fine della registrazione del contanastro che vengono presentate sul display 1 quando si registra una videocassetta;
- annotare questi valori sull'apposita etichetta.

Nota:

Quando si registra su una videocassetta, qualsiasi precedente registrazione sullo stesso tratto del nastro viene cancellata

Protezione delle videocassette registrate

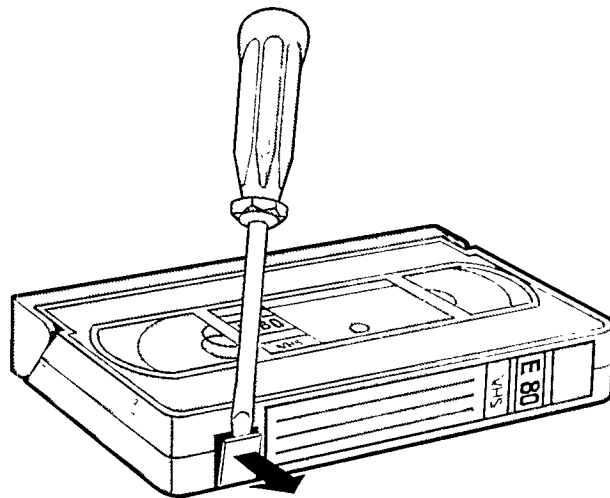

Per impedire il riutilizzo e la cancellazione di videocassette che si desidera conservare indefinitamente, rimuovere la linguetta di protezione contro la cancellazione sul bordo posteriore della cassetta.

(Usare un cacciavite o uno strumento analogo per staccare la linguetta dalla videocassetta.)

Se si tenta di registrare di nuovo su una videocassetta dalla quale avete tolto la linguetta, la videocassetta viene automaticamente espulsa dal videoregistratore.

Annullamento della protezione sulle videocassette

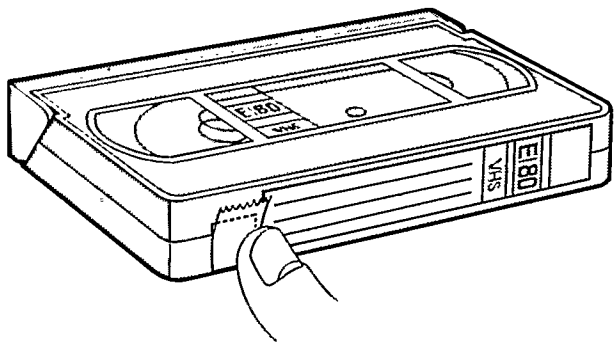

Se, dopo un certo periodo di tempo, si desidera registrare su una videocassetta protetta, lo si può fare coprendo con nastro adesivo il foro lasciato dalla linguetta precedentemente rimossa.

Bisogna farlo in modo che il nastro adesivo non si stacchi, dato che ciò potrebbe danneggiare il videoregistratore.

Ispezionare la videocassetta prima dell'uso e sostituire l'eventuale nastro adesivo parzialmente staccato prima di inserire la videocassetta nel videoregistratore.

SPIEGAZIONE DEI TASTI E DELLE REGOLAZIONI

8

I tasti descritti in questa sezione sono di vari tipi:

Tasti di funzionamento: per es. riproduzione; registrazione; avvolgimento/riproduzione rapida in avanti.

Premendo un tasto di funzionamento si cancellano gli altri e premendo 'arresto' si concludono le operazioni.

Tasti di commutazione: per es. pausa/arresto; Canale/Programma.

Premendo un tasto di commutazione generalmente si cambia un modo determinato acceso e spento o si selezionano due modi complementari uno dopo l'altro.

Tasti di menu: Premendo un tasto di menu si apre e/o si chiude la memoria del videoregistratore per le informazioni di entrata, per esempio:

- informazioni sul numero del canale quando si usano i tasti di sintonia e memorizzazione;
- informazioni sull'ora quando si usa il tasto di regolazione dell'orologio;
- informazioni su programmazioni quando si usa il tasto del timer.

1 Display

● Quando il videoregistratore è nel modo di attesa, il display mostra l'ora corrente.
(Se il display mostra l'ora sbagliata, regolare l'orologio come descritto nella Sezione 2.)

● Il display comprende parecchi indicatori che mostrano il funzionamento corrente, per esempio 'PAUSE' per pausa.

● Regolando l'orologio o programmando il timer, il display mostra man mano le informazioni che si stanno modificando. Una volta che le nuove informazioni sono state completate, ricomparirà l'indicazione del modo precedentemente attivo.

● Quando il videoregistratore è acceso, viene anche indicata la posizione del contranastro. Il contranastro viene automaticamente azzerato dopo che la videocassetta è stata riavvolmata.

● Dopo aver premuto il tasto C/P 12 una volta o due volte, si illumina sul display un numero di canale composto da 'C' e da 2 digiti (o da 3 digiti per l'iperbanda), o un numero pre-selettore (programma) composto da 'P' e da 2 digiti.

2 Pausa/arresto □

Quando si preme una volta il tasto □ di pausa/arresto durante la riproduzione o durante la registrazione, il movimento del nastro si arresta temporaneamente.

Sul display appare 'PAUSE' per pausa.

Se poi si continua a registrare (entro 8 minuti), si ottiene una continuazione 'pulita' o il cosiddetto 'assemblaggio automatico'.

Premere questo tasto due volte per arrestare definitivamente la registrazione o la riproduzione.

Sul display appare 'STOP' per arresto.

Note:

- Il videoregistratore si commuta automaticamente su 'STOP' dopo 8 minuti nel modo di pausa per evitare l'usura del nastro.
- Il videoregistratore si commuta automaticamente nel modo di attesa dopo 8 minuti nel modo di arresto.

3 Riproduzione ▷

Quando si preme questo tasto, la videocassetta viene riprodotta. (Se non è caricata nessuna videocassetta, sul display compare 'TEST'; sul televisore compare il profilo di prova in bianco e nero.)

4 Avvolgimento/riproduzione rapida in avanti ►/◻

Questo tasto ha una doppia funzione:

● Avvolgimento ►► - quando il videoregistratore non è nelle funzioni di riproduzione o registrazione, premendo questo tasto si esegue il avvolgimento della videocassetta ad alta velocità. Il display mostra per esempio:

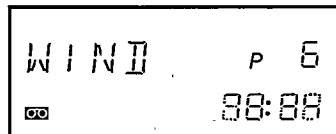

(Se non è stata caricata nessuna videocassetta, sul display compare 'CASS'.)

● Riproduzione rapida in avanti ◻ - quando il videoregistratore è in un modo qualsiasi di riproduzione o registrazione, premendo questo tasto si riproduce la videocassetta in avanti ad una velocità pari a 7 volte quella normale. Ciò consente di trovare rapidamente una scena particolare. In questo modo il suono viene escluso. Il display mostra per esempio:

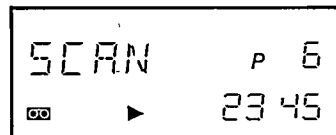

5 Immagine ferma ■■

● Quando si preme questo tasto durante la riproduzione, viene presentata un'immagine ferma. Il display mostra per esempio:

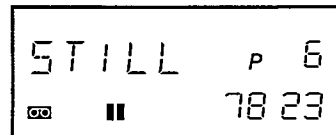

● Ogni volta che si preme questo tasto, viene presentata una nuova immagine ferma.

● Se si mantiene premuto il tasto ■■ d'immagine ferma, si attiva la funzione d'avanzamento del quadro (solo per il VR 6285).

Importante

a. Su alcuni televisori l'immagine ferma potrebbe essere verticalmente instabile. Se si nota una vibrazione verticale nelle immagini ferme, bisogna procedere come segue:

- Prendere una registrazione eseguita sul videoregistratore.
- Premere il tasto di riproduzione ▶ 3.
- Premere il tasto d'immagine ferma ■■ 5.
- Premere il tasto ► 13 per la selezione automatica della migliore qualità dell'immagine e del suono finché le vibrazioni scompaiono.

Se è superato la posizione ottimale, premere di nuovo il tasto ► per la selezione automatica.

Questa regolazione che allinea il videoregistratore con il televisore, deve essere eseguita soltanto una volta.

b. Con videocassette noleggiate di cattiva qualità, l'immagine ferma potrebbe essere influenzata da bande orizzontali di rumore.

Non è possibile eliminare completamente le bande di rumore.

6 Riavvolgimento/riproduzione rapida all'indietro ◀/◀

Questo tasto ha una doppia funzione:

- Riavvolgimento ◀ - quando il videoregistratore non è nelle funzioni di riproduzione o registrazione, premendo questo tasto si esegue il riavvolgimento della videocassetta ad alta velocità. Il display mostra per esempio:

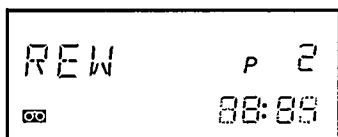

(Se non è stata caricata nessuna videocassetta, sul display compare 'CASS'.)

- Riproduzione rapida all'indietro ◀ - quando il videoregistratore è in un modo qualsiasi di riproduzione o registrazione, premendo questo tasto si riproduce la videocassetta all'indietro ad una velocità pari a 7 volte quella normale. Ciò consente di ritrovare rapidamente una scena particolare. In questo modo il suono viene escluso. Il display mostra per esempio:

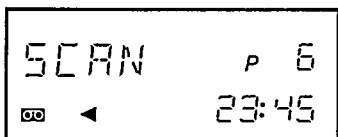

7 Accensione/attesa I

Premendo questo tasto si accende il videoregistratore o è in modo di attesa.

Quando il videoregistratore è in modo di attesa, sul display appare ancora l'ora attuale con luminosità ridotta (autoriduttore).

Nota:

Il videoregistratore dovrebbe sempre rimanere collegato alla presa di corrente per assicurare che le registrazioni programmate possano essere eseguite e per consentire la normale ricezione TV.

8 Espulsione ▲

Premere questo tasto per espellere la videocassetta dal contenitore. Si può eseguire questa operazione anche se il nastro è in movimento.

Quando il videoregistratore è acceso, sul display 1 compare 'CASS' e un numero di pre-selezione o un numero di canale.

9 Tasto di sintonia

Premere questo tasto per selezionare una stazione TV durante l'istallazione.

Vedere Sezione 2 per ulteriori informazioni.

10 Memorizzazione

Con questo tasto si può memorizzare una stazione TV durante l'istallazione.

Vedere Sezione 2 per ulteriori informazioni.

11 Regolazione dell'orologio ● Premere questo tasto per eseguire la regolazione dell'ora/data.

Vedere Sezione 2 per ulteriori informazioni.

12 Selettore C/P (Canale/Programma)

Con questo tasto si può commutare tra i diversi numeri di canale ed i diversi numeri di pre-selezione (programma).

Vedere Sezione 2 per ulteriori informazioni.

13 Selezione automatica della migliore qualità dell'immagine e del suono ►

Premere questo tasto se l'immagine o il suono sono interessati da disturbi durante la riproduzione.

Vedere Sezione 3 'Note generali' per ulteriori informazioni.

Quando sullo schermo appare un'immagine ferma, si può usare questo tasto per eliminare le vibrazioni verticali dell'immagine (vedere inoltre la descrizione del tasto immagine ferma ■■ 5 in questa sezione).

14 Azzeramento X

Questo tasto ha varie funzioni:

- Quando sul display compare un valore di contanastro, premendo questo tasto lo si riporta a '0'.
- Quando si esegue la regolazione dell'orologio, premendo questo tasto l'ora è impostata alle 20:00, l'anno a 2000, il mese a 1 e la data a 1.
- Programmando una registrazione, premendo questo tasto si riporta l'ora alle 20:00 e l'ora di fine all'ora di inizio.
- Il tasto di azzeramento può essere usato anche per cancellare un 'blocco' programmato dopo aver selezionato il blocco richiesto sul display.

15 Registrazione ●

Premere questo tasto per iniziare una registrazione. Sul display compare 'REC'.

Vedere Sezioni 4, 5 e 6 per ulteriori informazioni.

16 Timer ⌚

Premere questo tasto per programmare una videoregistrazione. Vedere Sezione 5 per ulteriori informazioni.

17 e 18, tasti di successione regressiva — e progressiva +

Con questi tasti si può cambiare quanto segue:

- numeri di pre-selezione (programma)
- numeri di canale
- ora/data (nel modo regolazione orologio)
- data di programmazione (nel modo timer).

24 Memoria del contanastro (solo per il VR 6285)

Quando si preme questo tasto, sul display appare 'M'.

Il videoregistratore interrompe il nastro nella posizione del contanastro memorizzato durante i modi di avvolgimento e riavvolgimento.

Nota:

La posizione memorizzata viene cancellata se viene premuto di nuovo il tasto di memoria (dal display scompare 'M')

PRIMA DI RICHIEDERE L'INTERVENTO DEL TECNICO D'ASSISTENZA

9

Se c'è qualcosa che non funziona, si possono svolgere alcuni controlli utili prima di richiedere l'intervento del tecnico d'assistenza.

Le richieste d'intervento inutili possono essere costose oltre che frustranti.

Difetto e causa possibile

Non è possibile registrare o riprodurre

- a Mancanza di corrente o videoregistratore non collegato alla rete.
- b È stata raggiunta la fine del nastro.
- c La cassetta viene espulsa automaticamente.
- d Non è stata caricata nessuna videocassetta.

Registrazione di qualità scadente

- a Cavo d'antenna staccato.
- b Videocassetta non conservata correttamente.
- c Segnale debole della trasmittente.
- d Videocassetta di qualità scadente.

Assenza o scadente qualità di riproduzione dell'immagine e del suono di una videocassetta registrata

- a Videocassetta conservata non correttamente.
- b Televisore non sintonizzato correttamente sul canale del videoregistratore.
- c Mancato uso del tasto di selezione della migliore qualità dell'immagine e del suono.
- d Videocassetta di qualità scadente.

Il videoregistratore non funziona e non reagisce, qualunque sia il tasto premuto

- a È in corso una registrazione programmata.
- b Sono stati impartiti al registratore comandi in conflitto o un disturbo di rete/antenna ha provocato l'interruzione del funzionamento del videoregistratore.

È stata selezionata una trasmittente TV, ma non viene ricevuta nessuna immagine

- a La trasmittente in quel momento non sta trasmettendo.
- b È stata memorizzata l'emittente TV non appropriata.

Assenza di suono o d'immagini usando un Eurocavo

- a Sul televisore non è stato selezionato l'ingresso esterno.
- b È stato selezionato l'ingresso esterno sul TV o sul videoregistratore (E).
- c Eurocavo staccato.
- d Viene usato l'Eurocavo sbagliato.

Immagine disturbata o con barre di rumore

- a Videoregistratore non collegato alla rete.
- b 30-40 Regolazione 21 della frequenza d'uscita dei canali 30-40 non sintonizzata correttamente.

Impossibilità di programmare la regolazione

- a L'ora corrente è successiva all'ora di inizio e all'ora di fine programmate.
- b Non è stata cambiata la data precedentemente programmata.

Nota generale

Se la qualità della registrazione o della riproduzione diminuisce, la causa potrebbe essere fatta risalire alla presenza di sporco sulle testine.

Correzione

- a Riconnettere alla rete (vedere Sezione 2).
- b Riavvolgere o sostituire la videocassetta.
- c Usare una cassetta non protetta.
- d Caricare una videocassetta.

- a Connettere correttamente il cavo d'antenna (vedere Sezione 2).
- b Usare un'altra videocassetta e conservare correttamente (vedere Sezione 7).
- c Vedere il vostro fornitore.
- d Usare un'altra videocassetta.

- a Usare un'altra videocassetta e conservare correttamente.
- b Risintonizzare il canale TV (vedere Sezione 2).
- c Premere il tasto di selezione della migliore qualità dell'immagine e del suono ► 13.
- d Usare un'altra videocassetta.

- a Attendere la fine della registrazione oppure consultare la parte 'Cancellazione di un blocco' nella Sezione 5 se si desidera interrompere la registrazione.
- b Scollegare il videoregistratore dalla rete per alcuni secondi, poi ricollegarlo.

- a Selezionare un'altra trasmittente.
- b Ripetere la procedura di selezione/memorizzazione (vedere Sezione 2).

- a Selezionare l'ingresso esterno appropriato sul televisore.
- b Selezionare l'ingresso esterno solo sul televisore o solo sul videoregistratore, a seconda del loro uso.
- c Collegare l'Eurocavo correttamente (vedere Sezione 2).
- d Chiedere consiglio al rivenditore.

- a Controllare il cavo di rete.
- b Vedere Sezione 2.

- a Programmare l'ora corretta.
- b Cambiare la data (vedere Sezione 5).

In questo caso, consultare il rivenditore per la pulizia.

DATI TECNICI *

10

Generalità

Tensione d'alimentazione	220 V \pm 10%
Frequenza d'alimentazione	da 48 a 52 Hz
Potenza assorbita	24 W tipica (10 W tipica in attesa)
Tempo di avvolgimento/ riavvolgimento	300 secondi tipico per E-180
Temperatura ambiente durante il funzionamento	da +10°C a +35°C
Umidità	dal 30% all'80% di umidità relativa
Dimensioni	420 x 350 x 89 mm (compresi pedini)
Peso	6,5 kg appr.
Posizione per l'uso	inclinazione massima 15° su tutti i lati
Numero delle pre-selezioni	48 + est.
Numero di blocchi programmabili	4
Numero di giorni in anticipo	31 giorni od ogni giorno od ogni settimana

Video

Ingresso attraverso Euroconnettore o Cinch	1 Vpp +6 dB, -3 dB, 75 ohm
Uscita attraverso Euroconnettore o Cinch	1 Vpp, 75 ohm
Risoluzione	> 3,1 MHz (-26 dB)
Rapporto segnale/disturbo durante la riproduzione	tipico 47 dB (raccomandazione CCIR, 567 Parte C (> 44 dB))

Audio

Ingresso attraverso Euroconnettore	> 200 mVeff...2Veff, 10 kohm
Uscita attraverso Euroconnettore	500 mVeff 3 dB, 1 kohm
Rapporto segnale/disturbo	> 43 dB ponderato (DIN 45500)
Distorsione armonica	< 6%
Risposta in frequenza audio	da 80 a 10 000 Hz entro 8 dB

* I dati possono essere variati senza preavviso

Se il videoregistratore è collegato ad una presa di corrente, alcune sue parti sono da considerarsi in funzione. Per scollegarlo completamente, staccare il cavo di alimentazione.

Connettore

Euroconnettore

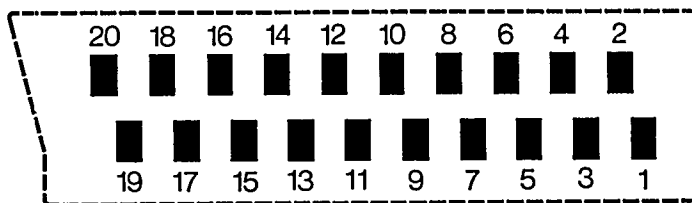

pin	1 - Uscita audio destra
pin	2 - Ingresso audio destra
pin	3 - Uscita audio sinistra
pin	4 - Massa audio
pin	6 - Ingresso audio sinistra
pin	8 - Stato CVBS
pin	17 - Massa video
pin	18 - Massa video
pin	19 - Uscita CVBS
pin	20 - Ingresso CVBS
pin	21 - Schermatura

Questo prodotto risponde ai requisiti sulle radio interferenze del Consiglio Direttivo (82/499/EEC).

- GB IDENTITY CARD** This card, together with the terms of guarantee (to be provided by your dealer) forms the full certificate of guarantee for this appliance
- (D) GERATE-KENNKARTE** Diese Karte ist zusammen mit den Garantiebestimmungen die Ihr Händler Ihnen aushändigt, Ihr Garantieschein für dieses Gerät
- (F) CARTE D'IDENTIFICATION** Associee aux conditions de garantie (qui vous sont remises par le revendeur) cette carte constitue le certificat de garantie de cet appareil
- (NL) IDENTIFICATIEKAART** Deze kaart vormt samen met de garantievoorwaarden, welke door uw dealer verstrekt worden, het garantiebewijs voor dit apparaat
- (I) CARTE D'IDENTIFICAZIONE** Questa cartolina rappresenta insieme alle condizioni di garanzia (da consegnare dal vostro venditore) il documento di garanzia per questo apparecchio
- (E) TARJETA DE IDENTIFICACIÓN** La garantía de este aparato se compone de esta tarjeta y de las condiciones de garantía que le entregara su concesionario
- (P) CARTÃO DE IDENTIFICAÇÃO** Este cartão em conjunto com as condições de garantia em vigor (explicadas pelo seu vendedor) constituem o certificado de garantia do seu aparelho
- (DK) ID KORT** Dette kort udtydte af Deres forhandler, er tilstrækkelig garantidokumentation for dette apparat
- (N) IDENTIFIKASJOKORT** Dette kort sammen med garanti-betingelsene (som De får av forhandleren) utgjør garantibeviset for dette apparat
- (S) IDENTIFIERINGSKORT** Detta kort tillsammans med garanti-vilkoren, som Du får av rådhandlaren utgör ett fullständigt garantibevis för denna produkt
- (SF) TUNNISTUSKORTTI** Tämän kortteen takuutodistus muodostuu tästä kortista ja takuehdoista (ja leenmyyjä antaa mukaan)
- (GR) ΔΕΛΤΙΟ ΤΑΥΤΟΘΗΤΑΣ** Η κάρτα αυτή, μαζί με τους όρους της εγγύησης (που παρέχονται από τον πωστήρα) αποτελεί το έγγραφο της εγγύησης για αυτό το προϊόν

PHILIPS

