

# HITACHI

## Inspire the Next

### DVD/VCR Combo (DVD PLAYER with VIDEO CASSETTE RECORDER) INSTRUCTION MANUAL

#### Instruction manual

To obtain the best performance and ensure years of trouble-free use, please read this instruction manual completely.

MODEL

# DV-PF35U



The region number for this VCR/DVD is 1.

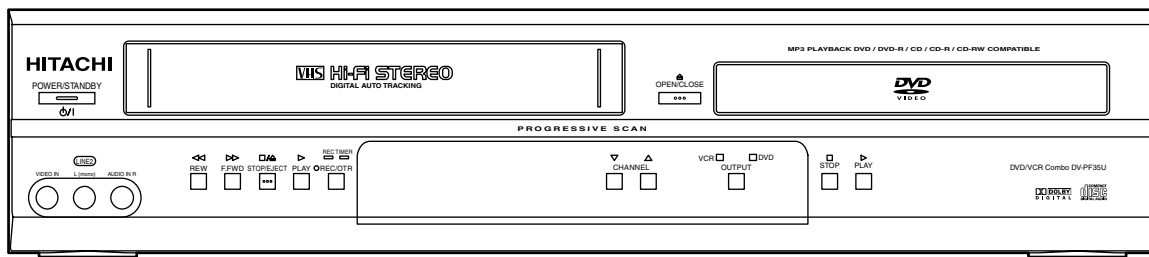

**Change 1**

**Change 2**

#### Basic TV Connection

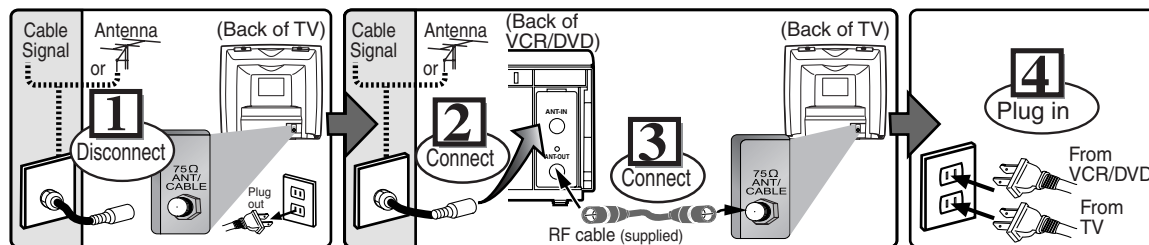

**5** Please refer to "Connections" on page 7.

**HITACHI AMERICA, LTD.**  
HOME ELECTRONICS DIVISION  
900 Hitachi Way  
Chula Vista, CA 91914-3556  
Service Hotline: 1-800-HITACHI

**HITACHI CANADA, LTD.**  
DIGITAL MEDIA DIVISION  
1-2495 Meadowpine Blvd., Mississauga,  
Ontario L5N 6C3 CANADA  
Service Direct: 1-800-HITACHI

English

Français

Precautions

Setup

VCR Functions

DVD Functions

Information

Español

# Precautions

**WARNING:** TO REDUCE THE RISK OF FIRE OR ELECTRIC SHOCK, DO NOT EXPOSE THIS APPLIANCE TO RAIN OR MOISTURE.



## CAUTION

**RISK OF ELECTRIC SHOCK  
DO NOT OPEN**



The lightning flash with arrowhead symbol, within an equilateral triangle, is intended to alert the user to the presence of uninsulated "dangerous voltage" within the product's enclosure that may be of sufficient magnitude to constitute a risk of electric shock to persons.



The exclamation point within an equilateral triangle is intended to alert the user to the presence of important operating and maintenance (servicing) instructions in the literature accompanying the appliance.

## CAUTION:

TO REDUCE THE RISK OF ELECTRIC SHOCK, DO NOT REMOVE COVER (OR BACK). NO USER SERVICEABLE PARTS INSIDE. REFER SERVICING TO QUALIFIED SERVICE PERSONNEL.

## Laser Safety

This unit employs a laser. Only a qualified service person should remove the cover or attempt to service this device, due to possible eye injury.

**CAUTION:** USE OF CONTROLS OR ADJUSTMENTS OR PERFORMANCE OF PROCEDURES OTHER THAN THOSE SPECIFIED HEREIN MAY RESULT IN HAZARDOUS RADIATION EXPOSURE.

**CAUTION:** VISIBLE AND INVISIBLE LASER RADIATION WHEN OPEN AND INTERLOCK DEFEATED. DO NOT STARE INTO BEAM.

**LOCATION:** INSIDE, NEAR THE DECK MECHANISM.

**FCC WARNING-** This equipment may generate or use radio frequency energy. Changes or modifications to this equipment may cause harmful interference unless the modifications are expressly approved in the manual. The user could lose the authority to operate this equipment if an unauthorized change or modification is made.

## RADIO-TV INTERFERENCE

This equipment has been tested and found to comply with the limits for a Class B digital device, pursuant to Part 15 of the FCC Rules. These limits are designed to provide reasonable protection against harmful interference in a residential installation. This equipment generates, uses, and can radiate radio frequency energy and, if not installed and used in accordance with the instructions, may cause harmful interference to radio communications. However, there is no guarantee that interference will not occur in a particular installation. If this equipment does cause harmful interference to radio or television reception, which can be determined by turning the equipment off and on, the user is encouraged to try to correct the interference by one or more of the following measures:

- 1) Reorient or relocate the receiving antenna.
- 2) Increase the separation between the equipment and receiver.
- 3) Connect the equipment into an outlet on a circuit different from that to which the receiver is connected.
- 4) Consult the dealer or an experienced radio/TV technician for help.

**This Class B digital apparatus complies with Canadian ICES-003.**

**Cet appareil numérique de la classe B est conforme à la norme NMB-003 du Canada.**

**CAUTION: TO PREVENT ELECTRIC SHOCK, MATCH WIDE BLADE OF PLUG TO WIDE SLOT, FULLY INSERT.**

## A NOTE ABOUT RECYCLING

This product's packaging materials are recyclable and can be reused. Please dispose of any materials in accordance with your local recycling regulations.

Batteries should never be thrown away or incinerated but disposed of in accordance with your local regulations concerning chemical wastes.

Alliance: [www.eiae.org](http://www.eiae.org)

## Make your contribution to the environment!!!

- Used up batteries do not belong in the dust bin.
- You can dispose of them at a collection point for used up batteries or special waste. Contact your council for details.



For Customer Use:

Read carefully the information located at the back of this unit and enter below the Serial No.

Retain this information for future reference.

Model No. DV-PF35U

Serial No. \_\_\_\_\_

# IMPORTANT SAFEGUARDS

1. Read Instructions - All the safety and operating instructions should be read before the appliance is operated.
2. Retain Instructions- The safety and operating instructions should be retained for future reference.
3. Heed Warnings - All warnings on the appliance and in the operating instructions should be adhered to.
4. Follow Instructions - All operating and use instructions should be followed.
5. Cleaning - Unplug this video product from the wall outlet before cleaning. Do not use liquid cleaners or aerosol cleaners. Use a damp cloth for cleaning. **EXCEPTION:** A product that is meant for uninterrupted service and, that for some specific reason, such as the possibility of the loss of an authorization code for a CATV converter, is not intended to be unplugged by the user for cleaning or any other purpose, may exclude the reference to unplugging the appliance in the cleaning description otherwise required in item 5.
6. Attachments - Do not use attachments not recommended by the video product manufacturer as they may cause hazards.
7. Water and Moisture- Do not use this video product near water, for example, near a bath tub, wash bowl, kitchen sink, or laundry tub, in a wet basement, or near a swimming pool, and the like.
8. Accessories - Do not place this video product on an unstable cart, stand, tripod, bracket, or table. The video product may fall, causing serious injury to a child or adult, and serious damage to the appliance. Use only with a cart, stand, tripod, bracket, or table recommended by the manufacturer, or sold with the video product. Any mounting of the appliance should follow the manufacturer's instructions and should use a mounting accessory recommended by the manufacturer. An appliance and cart combination should be moved with care. Quick stops, excessive force, and uneven surfaces may cause the appliance and cart combination to overturn.
 

PORTABLE CART WARNING  
(Symbol provided by RETAC)



S3125A
9. Ventilation - Slots and openings in the cabinet are provided for ventilation and to ensure reliable operation of the video product and to protect it from overheating, and these openings must not be blocked or covered. The openings should never be blocked by placing the video product on a bed, sofa, rug, or other similar surface. This video product should not be placed in a built-in installation such as a bookcase or rack unless proper ventilation is provided or the manufacturer's instructions have been adhered to.
10. Power Sources - This video product should be operated only from the type of power source indicated on the marking label. If you are not sure of the type of power supply to your home, consult your appliance dealer or local power company. For products intended to operate from battery power, or other sources, refer to the operating instructions.
11. Grounding or Polarization - This video product is equipped with a polarized alternating-current line plug (a plug having one blade wider than the other). This plug will fit into the power outlet only one way. This is a safety feature. If you are unable to insert the plug fully into the outlet, try reversing the plug. If the plug should still fail to fit, contact your electrician to replace your obsolete outlet. Do not defeat the safety purpose of the polarized plug.
12. Power Cord Protection - Power supply cords should be routed so that they are not likely to be walked on or pinched by items placed upon or against them, paying particular attention to cords at plugs, convenience receptacles, and the point where they exit from the appliance.
13. Outdoor Antenna Grounding - If an outside antenna or cable system is connected to the video product, be sure the antenna or cable system is grounded so as to provide some protection against voltage surges and built-up static charges. Article 810 of the National Electrical Code, ANSI/NFPA No. 70, provides information with regard to

proper grounding of the mast and supporting structure, grounding of the lead-in wire to an antenna discharge unit, size of grounding conductors, location of antenna-discharge unit, connection to grounding electrodes, and requirements for the grounding electrode. (Fig. A)

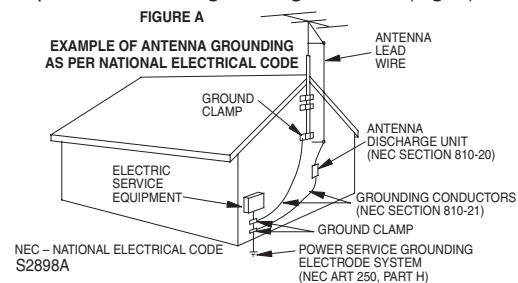

14. Lightning - For added protection for this video product during a lightning storm, or when it is left unattended and unused for long periods of time, unplug it from the wall outlet and disconnect the antenna or cable system. This will prevent damage to the video product due to lightning and power-line surges.
15. Power Lines - An outside antenna system should not be located in the vicinity of overhead power lines or other electric light or power circuits, or where it can fall into such power lines or circuits. When installing an outside antenna system, extreme care should be taken to keep from touching such power lines or circuits as contact with them might be fatal.
16. Overloading - Do not overload wall outlets and extension cords as this can result in a risk of fire or electric shock.
17. Object and Liquid Entry - Never push objects of any kind into this video product through any openings as they may touch dangerous voltage points or short-out parts that could result in a fire or electric shock. Never spill liquid of any kind on the video product.
18. Servicing - Do not attempt to service this video product yourself as opening or removing covers may expose you to dangerous voltage or other hazards. Refer all servicing to qualified service personnel.
19. Damage Requiring Service - Unplug this video product from the wall outlet and refer servicing to qualified service personnel under the following conditions:
  - a. When the power-supply cord or plug is damaged.
  - b. If liquid has been spilled, or objects have fallen into the video product.
  - c. If the video product has been exposed to rain or water.
  - d. If the video product does not operate normally by following the operating instructions. Adjust only those controls that are covered by the operating instructions as an improper adjustment of other controls may result in damage and will often require extensive work by a qualified technician to restore the video product to its normal operation.
  - e. If the video product has been dropped or damaged in any way.
  - f. When the video product exhibits a distinct change in performance this indicates a need for service.
20. Replacement Parts - When replacement parts are required, be sure the service technician has used replacement parts specified by the manufacturer or have the same characteristics as the original part. Unauthorized substitutions may result in fire, electric shock or other hazards.
21. Safety Check - Upon completion of any service or repairs to this video product, ask the service technician to perform safety checks to determine that the video product is in proper operating condition.
22. Heat - This video product should be situated away from heat sources such as radiators, heat registers, stoves, or other products (including amplifiers) that produce heat.

# Table of Contents

## Precautions

■ <b>IMPORTANT SAFEGUARDS</b> . . . . .	<b>3</b>
Symbols Used in This Manual . . . . .	4
Supplied Accessory . . . . .	4
Installation Location . . . . .	5
Avoid the Hazards of Electrical Shock and Fire . . . . .	5
Moisture Condensation Warning . . . . .	5
About Copyright . . . . .	5
Notice for Progressive Scan Outputs . . . . .	5
Maintenance . . . . .	5

## Setup

■ <b>About the Video Cassettes and Discs</b> . . . . .	<b>6</b>
Playable Video Cassettes . . . . .	6
Playable Discs . . . . .	6
Unplayable Discs . . . . .	6
■ <b>Connections</b> . . . . .	<b>7</b>
RF Output Channel . . . . .	7
Hint for Cable Box or Satellite Box . . . . .	7
Connection to a TV . . . . .	8
Connection to an Audio System . . . . .	9
Front & Rear Terminals . . . . .	9
■ <b>About the Remote Control and Front Panel</b> . . . . .	<b>10</b>
■ <b>VCR/DVD Switching</b> . . . . .	<b>11</b>
■ <b>Preparation for Use</b> . . . . .	<b>12</b>
Turn on the unit for the first time . . . . .	12
Clock Setup . . . . .	12

## VCR Functions

■ <b>Playback</b> . . . . .	<b>13</b>
■ <b>Other Operations</b> . . . . .	<b>13</b>
Time Search . . . . .	13
Index Search . . . . .	13
Auto Repeat . . . . .	13
■ <b>Recording</b> . . . . .	<b>14</b>
Recording & OTR (One Touch Recording) . . . . .	14
Timer Recording . . . . .	14
Hints for OTR and Timer Recording . . . . .	15
Copying a Video Tape . . . . .	15
■ <b>On-Screen Operations</b> . . . . .	<b>16</b>
■ <b>MTS (Multi-Channel Television Sound) System</b> . . . . .	<b>16</b>
When You Receive or Record a Program	
Broadcast in MTS . . . . .	16
When You Playback a Tape	
Recorded in Hi-Fi Stereo . . . . .	16

## DVD Functions

■ <b>Playback</b> . . . . .	<b>17</b>
Zoom . . . . .	18
x1.3 and x0.8 Rapid Play with Voice . . . . .	18
■ <b>MP3 Playback</b> . . . . .	<b>18</b>
■ <b>On-Screen Display</b> . . . . .	<b>19</b>
■ <b>Marker Setup</b> . . . . .	<b>19</b>
■ <b>Search Function</b> . . . . .	<b>20</b>
Track Search / Title/Chapter Search /	
Time Search / Disc Navigation . . . . .	20
■ <b>Repeat / Random / Programmed Playback</b> . . . . .	<b>21</b>
Repeat Playback / Repeat A-B Playback /	
Random Playback / Programmed Playback . . . . .	21
■ <b>Special Settings</b> . . . . .	<b>22</b>
Subtitle Language / Audio Language /	
Camera Angles / Black Level Setting /	
Stereo Sound Mode / Virtual Surround . . . . .	22
■ <b>DVD Setup</b> . . . . .	<b>23</b>
LANGUAGE Setting . . . . .	23
DISPLAY Setting . . . . .	24
AUDIO Setting . . . . .	24
PARENTAL Control . . . . .	25
OTHERS Setting . . . . .	25
Reset to the Default Setting	
(except for PARENTAL Control) . . . . .	26

## Information

■ <b>Language Code List</b> . . . . .	<b>26</b>
■ <b>Specifications</b> . . . . .	<b>27</b>
■ <b>Troubleshooting Guide</b> . . . . .	<b>28</b>

## Español . . . . . 29

Conecciones . . . . .	29
Instalación de las pilas del mando a distancia . . . . .	29
Comutación VCR/DVD . . . . .	29
Activación de la unidad por primera vez . . . . .	29
Ajuste del reloj . . . . .	30
Reproducción de la grabadora de vídeo . . . . .	30
Reproducción de DVD/CD . . . . .	30
Mando a distancia . . . . .	31

## Symbols Used in This Manual

The following symbols appear in some headings and notes in this manual.



Description refers to playback or recording of video cassette tapes.



Description refers to playback of Audio CDs.



Description refers to playback of DVD Video discs.



Description refers to playback of MP3 discs.



Description refers to the items to be set in the QUICK mode.

## Supplied Accessory

- Remote control  
DV-RMPF35U (TS19223)  
with two AA batteries

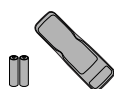

- RF cable  
(5857952)

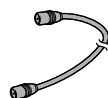

- Audio cable / Video cable  
(approx 3 feet (100cm) long)  
(TE14751)

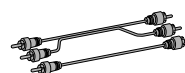

## Installation Location

For safety and optimum performance of this unit:

- Do not stand the unit up vertically. Install the unit in a horizontal and stable position. Do not place anything directly on top of the unit. Do not place the unit directly on top of the TV.
- Shield it from direct sunlight and keep it away from sources of intense heat. Avoid dusty or humid places. Avoid places with insufficient ventilation for proper heat dissipation. Do not block the ventilation holes on the sides of the unit. Avoid locations subject to strong vibration or strong magnetic fields.
- Be sure to remove a disc and unplug the AC power cord from the outlet before carrying the unit.

## Avoid the Hazards of Electrical Shock and Fire

- Do not handle the power cord with wet hands.
- Do not pull on the power cord when disconnecting it from AC wall outlet. Grasp it by the plug.
- If, by accident, water is spilled on this unit, unplug the power cord immediately and take the unit to our Authorized Service Center for servicing.
- Do not put your fingers or objects into the unit cassette holder.

## Moisture Condensation Warning

Moisture condensation may occur inside the unit when it is moved from a cold place to a warm place, or after heating a cold room or under conditions of high humidity. Do not use this unit at least for 2 hours until its inside gets dry.

## About Copyright

Unauthorized copying, broadcasting, public performance and lending of discs are prohibited. This product incorporates copyright protection technology that is protected by U.S. patents and other intellectual property rights. Use of this copyright protection technology must be authorized by Macrovision, and is intended for home and other limited viewing uses only unless otherwise authorized by Macrovision. Reverse engineering or disassembly is prohibited.

## Notice for Progressive Scan Outputs

Consumers should note that not all high definition television sets are fully compatible with this product and may cause artifacts to be displayed in the picture. In case of picture problems with 525 progressive scan output, it is recommended that the user switch the connection to the 'standard definition' output. If there are questions regarding your TV set compatibility with this 525p DVD player, please contact our customer service center.

## Maintenance

### SERVICING

- Please refer to relevant topics on the "Troubleshooting Guide" on page 28 before returning the product.
- If this unit becomes inoperative, do not try to correct the problem by yourself. There are no user-serviceable parts inside. Turn off, unplug the power plug, and please call our help line at 1-800-448-2244 to locate an Authorized Service Center.

### CLEANING THE CABINET

- Use a soft cloth slightly moistened with a mild detergent solution. Do not use a solution containing alcohol, spirits, ammonia or abrasive.

### CLEANING DISCS

- When a disc becomes dirty, clean it with a cleaning cloth. Wipe the disc from the center out. Do not wipe in a circular motion.
- Do not use solvents such as benzene, thinner, commercially available cleaners, detergent, abrasive cleaning agents or antistatic spray intended for analog records.

### CLEANING THE DISC LENS

- If this unit still does not perform properly although you refer to the relevant sections and to "Troubleshooting Guide" in this Instruction Manual, the laser optical pickup unit may be dirty. Consult your dealer or an Authorized Service Center for inspection and cleaning of the laser optical pickup unit.

### DISC HANDLING

- When you handle a disc, hold it by its edge and try not to touch the surface of the disc.
- Always store the disc in its protective case when it is not used.

### AUTO HEAD CLEANING

- Automatically cleans video heads as you insert or remove a cassette, so you can see a clear picture.
- Playback picture may become blurred or interrupted while the TV program reception is clear. Dirt accumulated on the video heads after a long period of use, or the usage of rental or worn tapes can cause this problem. If a streaky or snowy picture appears during playback, the video heads in your unit may need to be cleaned.

1. Please visit your local Audio/Video store and purchase a good quality VHS Video Head Cleaner.
2. If a Video Head Cleaner does not solve the problem, please call our help line at 1-800-448-2244 to locate an Authorized Service Center.

### Hint

- Remember to read the instructions along with the video head cleaner before use.
- Clean video heads only when problems occur.

### Note to CATV system installer

This reminder is provided to call the CATV system installer's attention to Article 820-40 of the NEC that provides guidelines for proper grounding and, in particular, specifies that the cable ground should be connected to the grounding system of the building, as close to the point of cable entry as practical.

Manufactured under license from Dolby Laboratories. "Dolby" and the double-D symbol are trademarks of Dolby Laboratories.



## About the Video Cassettes and Discs

### Playable Video Cassettes

Use only cassettes marked **VHS** with this unit.

### Playable Discs

Playable discs	Mark (logo)	Region code	Recorded signals	Disc size	Disc types
DVD-Video * 1, 2, 3, 5		or	Digital video (MPEG2)	12 cm or 8cm	
DVD-R * 1, 3, 4, 5, 6, 7, 8		-			
Audio CD * 3, 5		-	Digital audio	12 cm or 8cm	 
CD-RW CD-R * 3, 4, 5, 6, 7, 8	   	-	Digital audio or MP3		

**DVD** is a trademark of DVD Format/Logo Licensing Corporation.

#### If you cannot play back a disc which bears one of the marks above, check the following notes.

- \*1: This unit conforms to the NTSC color system. Discs recorded in other color systems such as PAL cannot be played back.
- \*2: Certain DVD-Video discs do not operate as described in this manual due to the intentions of the disc's producers.
- \*3: Scratched or stained discs may not be played back.
- \*4: Some discs cannot be played back because of incompatible recording conditions, characteristics of the recorder or special properties of discs.
- \*5: You can play back discs which bear the marks above. If you use nonstandardized discs, this unit may not play them back. Even if they are played back, the sound or video quality will be compromised.
- \*6: Only the discs recorded in the video format and finalized can be played back. Unfinalized discs cannot be played back. Depending on the recording status of a disc, the disc may not be played back at all or the picture or sound may be distorted, etc.
- \*7: If there is too much recording space left on a disc (the used portion is less than 55mm across), it may not play back properly.
- \*8: Do not glue paper or put stickers on to the disc. These may damage the disc, and the unit may not read it correctly.

### Unplayable Discs

- **NEVER play back the following discs. Otherwise, malfunction may result!**  
DVD-RAM, CD-I, Photo CD, Video CD, DTS-CD, DVD with region codes other than 1 or ALL, DVD-ROM for personal computers, CD-ROM for personal computers
- **On the following disc, the sound MAY NOT be heard.**  
Super Audio CD
- *Any other discs without compatibility indications.*

#### Hint

- Only the sound recorded on the normal CD layer can be delivered.  
The sound recorded on the high density Super Audio CD layer cannot be delivered.

# Connections

Please refer to “Basic TV Connection” on the front page before you use this unit.

## RF Output Channel

If channel 3 is already occupied for broadcasting,

- 1) Set your TV to channel 4.
- 2) Insert a pre-recorded tape into this unit.
- 3) Press **OUTPUT** on the VCR/DVD so that the VCR OUTPUT light is lit.
  - If “VCR” light does not appear on the display of this unit, press **VCR/TV** on the remote control.
- 4) Press **PLAY** ► once.
- 5) After a few seconds, press **PLAY** ► on the VCR/DVD for 3 seconds.
  - The RF output channel will change to channel 4 from channel 3 and you will see a playback picture.
  - In this case, “ch04” will appear on the front panel.
  - When a picture does not appear on the TV screen, repeat step 4.
- 6) Press **STOP** ■ to stop playback.

### Hint

- The RF output channel may not change when you adjust tracking during playback. In this case, stop the playback, and start the playback again. After that, press **PLAY** ► on the VCR/DVD for 3 seconds again.

## Hint for Cable Box or Satellite Box

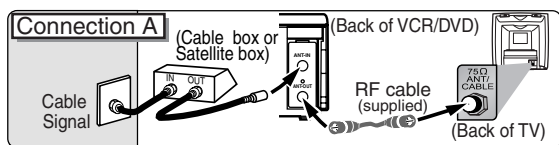

Select this connection when you want to view or record a scrambled channel. With this connection, channels cannot be changed on the VCR/DVD. You can view or record **ONLY** the channels you have selected on the cable box or the satellite box.

- While you are recording, only the recorded channel can be viewed.

### To select channels of the cable box or satellite box

- 1) Turn on the VCR/DVD by pressing **⏻/I**, and then, press **VCR/TV**. The “POWER” and “VCR” lights on the front panel will appear. Then, press **SKIP/CH** (►►/▲ or ◀◀/▼) to select channel 3 or 4 (the same channel as the output channel of the cable box or satellite box).
  - If you use the channel 4, you need to change the VCR/DVD’s RF output to channel 4. Refer to “RF Output Channel”.
- 2) At the TV, select channel 3 or 4 (the same channel as you have selected at step 1).
- 3) At the cable box or satellite box, select the channel you want to view or record.

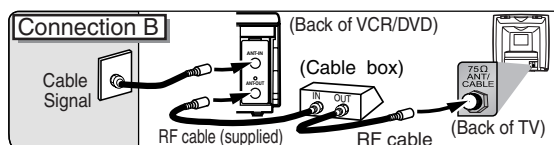

Select this connection when you want to change channels on the VCR/DVD. With this connection, you may watch one channel while recording another.

- You may not view or record a scrambled channel.

### To select channels of the cable box or satellite box

- 1) At the cable box or satellite box, select channel 3 or 4 (the same channel as the VCR/DVD’s RF output channel).
- 2) At the TV, select the same channel as the output channel (3 or 4) of the cable box or satellite box.
- 3) Turn on the VCR/DVD by pressing **⏻/I**, and then, press **VCR/TV**. The “POWER” and “VCR” lights on the front panel will appear. Then, select the channel you want to view or record.

### To playback a tape

- Follow the steps 1) to 2) above. Then, playback a tape.
- Refer to “Playback” on page 13.

### To view one channel while recording another

- 1) While you are recording on the VCR/DVD, press **VCR/TV** so that the “VCR” light disappears on the VCR/DVD.
- 2) At the cable box, select the channel you want to view.

## Connection to a TV

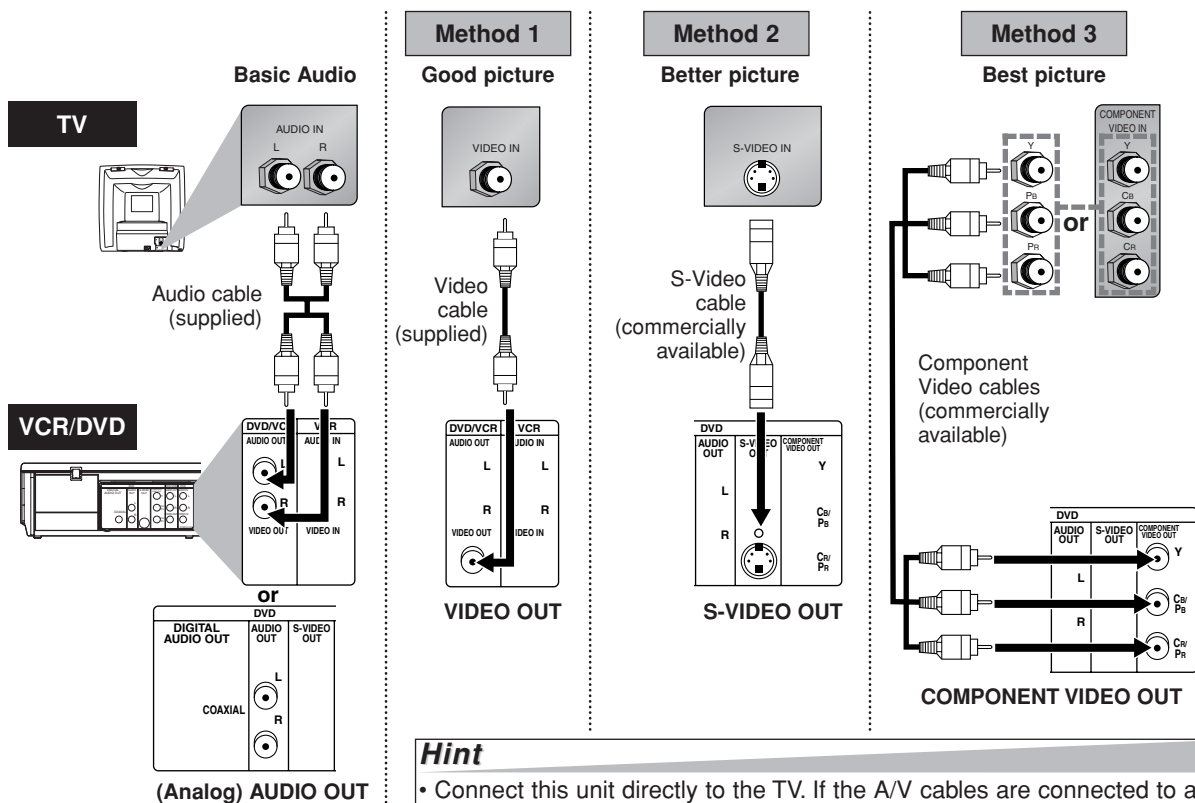

**If your TV is compatible with 525p/480p progressive scanning and you want to enjoy that high quality picture:**

You must select the connection Method 3 above and progressive scanning mode. To set the mode, set "PROGRESSIVE" to "ON" in the DISPLAY setting (refer to page 24). "P.SCAN" will appear on the display of this unit. (The progressive scanning is not available in the VCR mode.) Use a commercially available adaptor if the video input jacks of your TVs or monitors are the BNC type.

**If your TV is not compatible with progressive scanning:**

Use this unit in interlace mode. Make sure that no "P.SCAN" is on the display of this unit. If so, set "PROGRESSIVE" to "OFF" by either pressing **PLAY** ► for 5 seconds or changing the DISPLAY setting (refer to page 24). "P.SCAN" on the display of this unit will disappear.

**What is Progressive Scanning?:**

Unlike conventional interlace scanning, the progressive scan system provides less flickering and images in higher resolution than that of traditional (525i/480i) television signals.

**Note 1 - DVD output is only available at the Video, S-video, or Composite Video connections. VCR output is available at all outputs, including the ANT OUT. (RF connection)**



Connection to an Audio System

Method 1

Stereo system

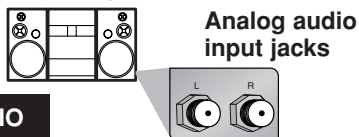

AUDIO

Audio cable (supplied)

VCR/DVD

(Analog) AUDIO OUT

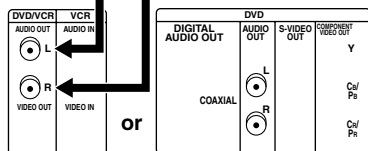

Method 2

Dolby Digital decoder, MD deck or DAT deck



Digital audio input jack

Audio Coaxial Digital cable (commercially available)

DIGITAL AUDIO OUT

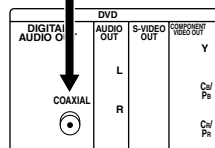

Connection	Setting	SETUP > AUDIO menu > DOLBY DIGITAL
Connecting to Stereo System.		PCM

\* To complete these settings, refer to pages 23-24.

Hint

- Playing back a DVD using incorrect settings may generate noise distortion and may also damage the speakers.

Connection	Setting	SETUP > AUDIO menu > DOLBY DIGITAL
Connecting to a Dolby Digital decoder for Dolby Digital audio output.		BITSTREAM
Connecting to the other equipment (an MD deck or DAT deck etc.) without Dolby Digital decoder.		PCM

\* To complete these settings, refer to pages 23-24.

Hint

- The audio source on a disc in a Dolby Digital 5.1 channel surround format cannot be recorded as digital sound by an MD or DAT deck.
- By connecting this unit to a Multi-channel Dolby Digital decoder, you can enjoy high-quality Dolby Digital 5.1 channel surround sound as heard in the movie theaters.
- Playing a DVD using incorrect settings may generate noise distortion and may also damage the speakers.

Front & Rear Terminals

DVD ANALOG AUDIO OUT jacks

Connect the supplied Audio cables here through the Audio In jacks of a TV or other audio equipment. (DVD only)

DVD/VCR AUDIO OUT jacks

Connect the supplied Audio cable (red/white) here through the audio In jacks of a TV or other audio equipment.

AUDIO IN jacks

Connect Audio cables coming from the audio out jacks of a camcorder, another VCR, or an audio source here. (VCR only)

ANT IN jack

Connect your antenna or cable box here.

COAXIAL jack

Connect an optional coaxial digital Audio cable here through the coaxial digital audio in jack of a decoder or audio receiver. (DVD only)

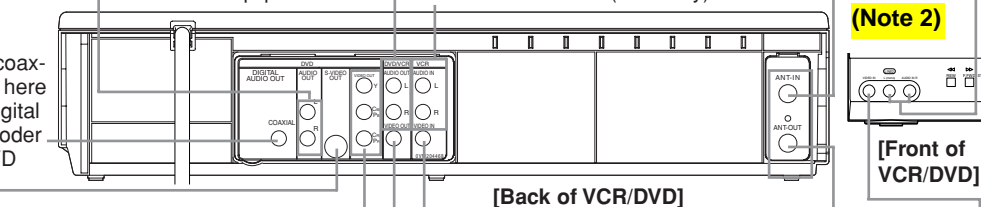

S-VIDEO OUT jack

Connect an optional S-Video cable here through the S-Video in jack of a TV. (DVD only)

COMPONENT VIDEO OUT jacks

Connect optional component Video cable here through the component video in jacks of a TV. (DVD only)

DVD/VCR VIDEO OUT jack

Connect the supplied Video cable (yellow) here through the TV's video in jack.

VIDEO IN jack

Connect a cable coming from the video out jack of a camcorder, another VCR, or an audio-visual source (Laser Disc player, Video Disc player, etc.) here. (VCR only)

ANT OUT jack

Connect the supplied Round Coaxial cable to the antenna input jack on your TV.

**Note 2 - No antenna switching is available; at any given time, you must use ANT or CATV. To switch, you must re-autoprogram to change from ANT to CATV, or vice versa.**

# About the Remote Control and Front Panel

## Remote Control

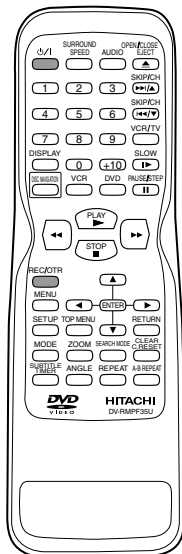

## Installing the Batteries for the Remote Control

Install two AA batteries (supplied) matching the polarity indicated inside battery compartment of the remote control.

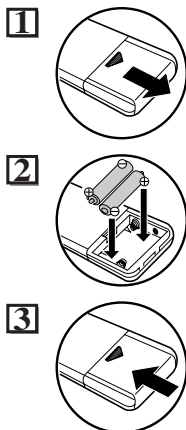

Keep in mind the following when using the remote control:

- Make sure that there is no obstacle between the remote control and the remote sensor on the unit.
- The maximum operable range as follows:  
**Beeline:** approximately 23 feet (7m)  
**Either side of center:**  
 approximately 16 feet (5m) within 30 degrees  
**Above:** approximately 16 feet (5m) within 15 degrees  
**Below:** approximately 10 feet (3m) within 30 degrees

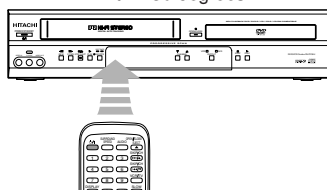

Button (Alphabetical order)	Disc/Tape	DVD mode		VCR mode
		DVD	CD MP3	VHS
1 2 3 4 5 6 7 8 9 0 C10		• To select a chapter or title directly	• To select a track directly	• To select a channel • The +10 button has no effect in VCR mode.
← →		• To search forward/backward through a disc • To begin slow forward/reverse playback during the pause mode	• To search forward/backward through a disc	• To forward/backward a tape
↑ ENTER ↓		• To move the cursor and determine its position	• To move the cursor and determine its position	• To select an item on the VCR Menu • To advance to the next VCR Menu • To go back one step during clock and timer setting
A-B REPEAT		• To repeat between your chosen point A and B	• To repeat between your chosen point A and B (CD)	—
ANGLE		• To select camera an angle on a disc (DVD-Video)	—	—
AUDIO		• To select an audio language on a disc	• To select STEREO, L-ch or R-ch (CD)	—
SKIP/CH SKIP/CH ← →		• To skip chapters / titles	• To skip tracks	• To change channels • To adjust tracking manually during playback
CLEAR C.RESET		• To clear the markers • To clear the numbers entered incorrectly • To cancel the point for A-B repeat.	• To clear the markers (CD) • To remove status number in program input • To clear the numbers entered incorrectly • To cancel the point for A-B repeat. (CD)	• To exit the VCR Menu • To reset the tape counter
DISC NAVIGATION		• To display the first scene of each chapter of the title	—	—
DISPLAY		• To display the current disc mode	• To display the current disc mode	• To display the current time, tape counter, and channel
DVD		• To select the DVD output mode • To activate the remote control in DVD mode	• To select the DVD output mode • To activate the remote control in DVD mode	—
MENU		• To call up the Menu on a disc	• To call up the file list (MP3)	• To call up the VCR Menu
MODE		• To set x1.3 and x0.8 Rapid Play with Voice off/x1.3/x0.8 • To set black level on/off	• To arrange the playback order or play back randomly	—
OPEN/CLOSE EJECT		• To open or close the disc tray	• To open or close the disc tray	• To eject the Video tape from the cassette compartment
PAUSE/STEP		• To pause disc playback • To advance playback frame by frame	• To pause disc playback	• To pause tape playback or recording • To advance playback frame by frame
PLAY		• To begin disc playback	• To begin disc playback	• To begin tape playback
φ/I		• To turn on or off the unit	• To turn on or off the unit	• To turn on or off the unit
REC/OTR		—	—	• To start a recording or One Touch Recording
REPEAT		• To play back a chapter or title repeatedly	• To play back a track or disc repeatedly (CD) • To play a track, group or disc repeatedly (MP3)	—
RETURN		• To return to the previous operation on the DVD setup menu	• To return to the previous operation on the DVD setup menu	—
SEARCH MODE		• To search chapter / title / time / marker • To rapidly return to a location of disc	• To search track / time (CD) / marker (CD) • To rapidly return to a location of disc	• To call up the index or time search menu
SETUP		• To call up the DVD setup menu	• To call up the DVD setup menu	—
SLOW		—	—	• To view the tape in slow motion
SURROUND SPEED		• To set virtual surround on/off	• To set virtual surround on/off	• To select the recording speed
STOP		• To stop playback	• To stop playback	• To stop playback or recording
SUBTITLE TIMER		• To select a subtitle language on a disc	—	• To put the VCR into standby mode for a timer recording
TOP MENU		• To call up the Top Menu on a disc. (DVD-Video)	• To return to the top file of the highest hierarchy in the program and file list (MP3)	—
VCR		—	—	• To select the VCR output mode • To activate the remote control in VCR mode
VCR/TV		—	—	• To select VCR position or TV position
ZOOM		• To magnify the part of picture (x2/x4)	—	—

## Front Panel Display

Lights up when power is on.

Timer indicator lights up when a timer recording is set.

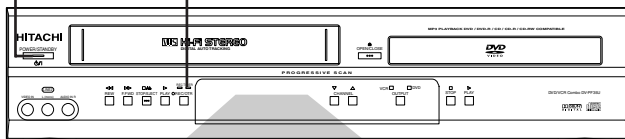

- - - -	No disc inserted / cannot read disc
OPEN	Opening the tray
CLOSE	Closing the tray
Load	Loading the disc
0:00:00 DVD	When a disc or tape is being played back

### DVD output mode

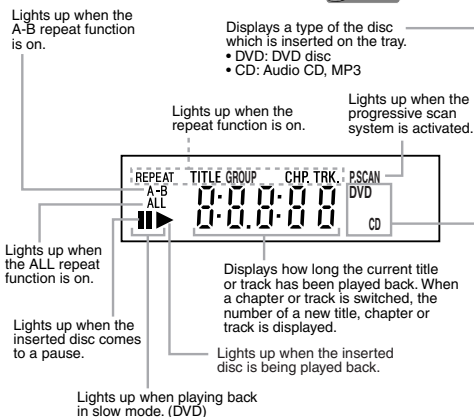

### VCR output mode

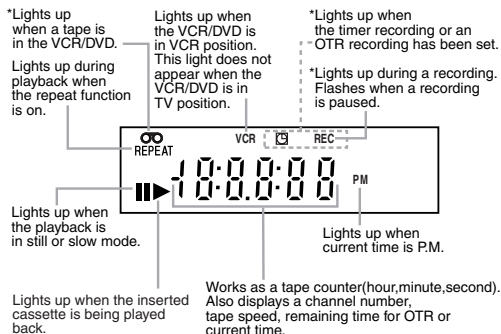

\***REPEAT**, **VCR** and **REC** mark will disappear when you set VCR/DVD in DVD mode. However, the function indicated by each mark is still working.

## VCR/DVD Switching

Because this product is a combination of a VCR and a DVD player, you must select first which component you wish to operate with **OUTPUT**.

### VCR MODE

Press **VCR** on the remote control.  
(Verify that the VCR OUTPUT light is lit.)

### DVD MODE

Press **DVD** on the remote control.  
(Verify that the DVD OUTPUT light is lit.)

#### Hint

- Pressing only **OUTPUT** on the front panel DOES NOT switch the mode of the remote control. You MUST select the correct mode on the remote control.
- In the wrong mode, the unit does not respond to your commands correctly. Before starting your desired operation, select the correct mode by following the instruction (press **VCR** first. or press **DVD** first.) under the subject heading.

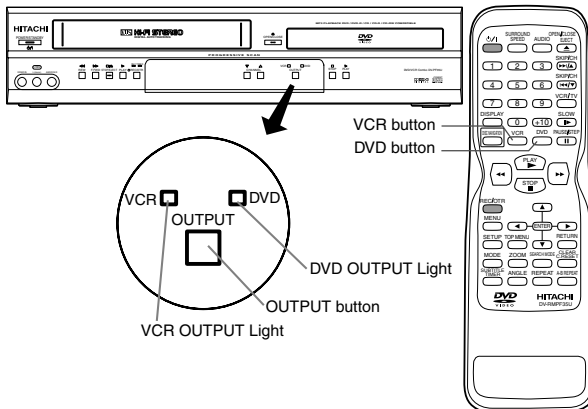

# Preparation for Use

## Turn on the unit for the first time



\* Refer to page 11 to switch between the VCR/DVD modes.

**1**

Turn on the TV and set it to channel 3.

• If channel 3 is already occupied for broadcasting, see "RF Output Channel" section on page 7.

**2**

o/l

LANGUAGE SELECT

▶ ENGLISH [ON]  
FRANCAIS  
ESPAÑOL

To select the desired language

To decide

**3**

CH 01

AUTO SET UP

Do you connect the cable from the cable box or the satellite box to the VCR/DVD's ANT IN jack?

**Yes** Press **MENU** to exit

• Refer to "Hint for Cable Box or Satellite Box" section on page 7.

**No** Please wait for a few minutes. After scanning...

- The tuner stops on the lowest memorized channel.
- You can select only the channels memorized in this unit by using **SKIP/CH** (▶▶/◀◀ or ◀▶/▶▶).
- If "AUTO SET UP" appears on the TV screen again, check the cable connections. Then, press **Cursor** ▶ once again.

**Hint**

- Repeat these steps only if either there was a power failure or this unit has been unplugged for more than 30 seconds.

**To Select a Channel**

You can select a channel by directly entering channel using the **Number buttons** on the remote control.

- Notes for using the Number buttons:**
- When selecting cable channels which are higher than 99, enter channel numbers as a three-digit number. (For example: 117, press 1,1,7)
  - You must precede single-digit channel numbers with 0 (For example: 02, 03, 04 and so on).

- To Add or Delete Channels**
- Press **MENU** until the main menu appears.
  - Select "CHANNEL SET UP" by pressing **Cursor** ▲ or ▼. Then, press **Cursor** ▶.
  - Select "MANUAL SET UP" by pressing **Cursor** ▲ or ▼. Then, press **Cursor** ▶.
  - Enter the desired channel number by pressing **Cursor** ▲ or ▼.
  - Add or Delete it from memory by pressing **Cursor** ◀ or ▶, so that "ADD" or "DELETE" flashes on the TV screen accordingly.
  - Exit the preset mode by pressing **CLEAR/C.RESET**.

- To Preset the Channel Again**
- Press **MENU** until the main menu appears.
  - Select "CHANNEL SET UP" by pressing **Cursor** ▲ or ▼. Then, press **Cursor** ▶.
  - Select "AUTO SET UP" by pressing **Cursor** ▲ or ▼. Then, press **Cursor** ▶. After scanning, the tuner stops on the lowest memorized channel.

- To Change the On-Screen Language**
- Press **MENU** until the main menu appears.
  - Select "LANGUAGE SELECT" by pressing **Cursor** ▲ or ▼. Then, press **Cursor** ▶.
  - Select "ENGLISH", "FRANCAIS" or "ESPAÑOL" by pressing **Cursor** ▲ or ▼. Then, press **CLEAR/C.RESET**.

**Hint**

- If you accidentally select Spanish or French but need English: Press **MENU** and choose SELEC. IDIOMA, or SELECTION LANGUE. Press **Cursor** ▶, and select ENGLISH. Finally, press **CLEAR/C.RESET**.

**Clock Set Up**

VHS VCR/DVD press first.

**1**

MENU

-MENU-

TIMER PROGRAMMING  
AUTO REPEAT [OFF]  
CHANNEL SET UP  
▶ CLOCK SET  
LANGUAGE SELECT  
AUDIO OUT  
TV STEREO [ON]  
SAP

• If the clock is not set, the CLOCK SET screen appears when you press **MENU**. In this case, go to step [2].

To decide

**2**

CLOCK SET

MONTH	DAY	YEAR
03	15	2005
HOUR	MINUTE	AM/PM
--	--	--

Select the current month  
To decide

**3**

CLOCK SET

MONTH	DAY	YEAR
03	15	2005
HOUR	MINUTE	AM/PM
--	--	--

Select the current day  
To decide

**4**

CLOCK SET

MONTH	DAY	YEAR
03	15	2005
HOUR	MINUTE	AM/PM
--	--	--

Select the current year  
To decide

**5**

CLOCK SET

MONTH	DAY	YEAR
03	15	TUE 2005
HOUR	MINUTE	AM/PM
09	55	--

Select the current hour  
To decide

**6**

CLOCK SET

MONTH	DAY	YEAR
03	15	TUE 2005
HOUR	MINUTE	AM/PM
05	40	--

Select the current minute  
To decide

**7**

CLOCK SET

MONTH	DAY	YEAR
03	15	TUE 2005
HOUR	MINUTE	AM/PM
05	40	▶ M-AM ▶ PM

Select "AM" or "PM"

**8** To exit the CLOCK SET screen.

or CLEAR/C.RESET

**Hint**

- To go back one step, press **Cursor** ◀ (during the steps [2] to [7]).
- Your clock setting will be lost if either there is a power failure or this unit has been unplugged for more than 30 seconds.

## Playback

Before:

Turn on the TV and set it to channel 3.

- If channel 3 is already occupied for broadcasting, see "RF Output Channel" section on page 7.

press first.

\* Refer to page 11 to switch between the VCR/DVD modes.

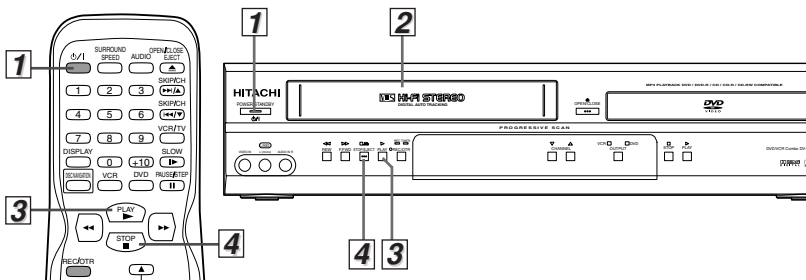
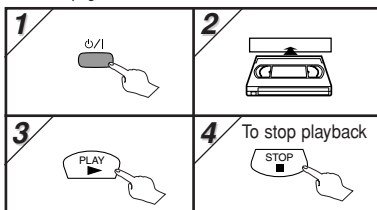

### Hint

- When a tape without record tab is inserted, the VCR/DVD will start playback automatically.
- Tracking will be automatically adjusted upon playback. To adjust the tracking manually, press SKIP/CH (▶▶/▲ or ◀◀/▼).

## Other Operations

### To cue or review picture during playback (Picture Search)

Press ▶▶ or ◀◀.

- Press it again and the VCR/DVD will search in super high speed. (in the LP/SLP mode only)

### To freeze the picture on TV screen during playback (Still mode)

Press PAUSE/STEP II. Each time you press the button, the picture will be forwarded by one frame.

- If the picture begins to vibrate vertically during the still mode, stabilize the picture by pressing SKIP/CH (▶▶/▲ or ◀◀/▼).
- If the picture is distorted or rolling vertically, adjust the vertical hold control on your TV, if equipped.

### Counter Reset

Press CLEAR/C.RESET.

### To play back in slow motion

Press SLOW during playback or the still mode.

- If the noise bars appear on the TV screen, you can reduce it by pressing SKIP/CH (▶▶/▲ or ◀◀/▼).

### Auto Rewind

When a tape reaches its end during playback, fast-forward, or recording (except timer recording and One Touch Recording), the tape will automatically rewind to the beginning. After rewinding finishes, the VCR/DVD will eject the tape.

### Hint

- Still/Slow/Pause mode will be automatically cancelled after 5 minutes to prevent damage to the tape and the video head.
- To return to playback from the Picture Search/Still/Slow mode, press PLAY ▶.

### Time Search

You can specify the time for fast forwarding or rewinding.

- Insert a tape into this unit.

press first.

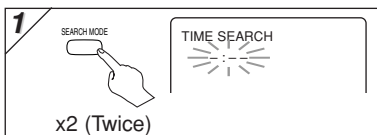

x2 (Twice)

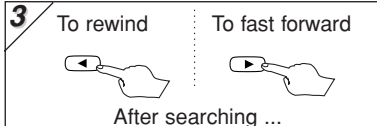
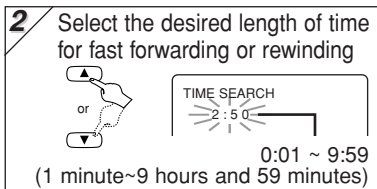

After searching ...



### Hint

- These functions are not available during recording.
- Press STOP ■ to stop the search.
- If the end of the tape is reached during a search, this unit will cancel the search and rewind the tape.

### Index Search

You can specify the number of programs to be skipped.

- Insert a tape into this unit.

press first.



x1 (Once)

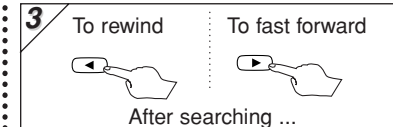
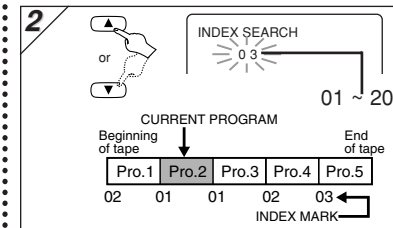

After searching ...

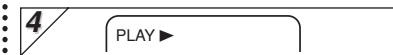

### Index Search:

- This unit stores index mark at the beginning of the recording. There should be time gap between two index marks for the Index Search.

### Auto Repeat

You can repeat playback of a whole tape automatically.

- Insert a tape into this unit.

press first.

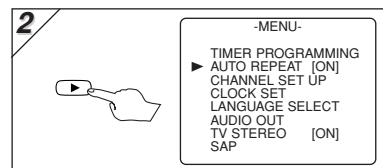
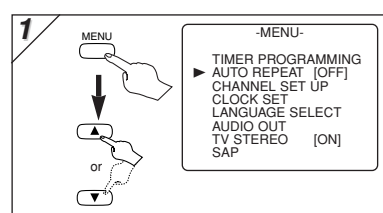

### Hint

- To cancel Auto Repeat, follow steps [1]-[2] above. Then, press Cursor ▶, so that [OFF] appears beside AUTO REPEAT. Press CLEAR/C.RESET to exit.
- If menu remains on the TV screen at step [3], press CLEAR/C.RESET to exit.



# Recording

## Recording & OTR (One Touch Recording)

Before:  
Turn on the TV and set it to channel 3.

- If channel 3 is already occupied for broadcasting, see "RF Output Channel" section on page 7.

press first.

\* Refer to page 11 to switch between the VCR/DVD modes.

**1** with tab

**2** CH12  
TV Screen  
1 2 3  
4 5 6  
7 8 9  
• Select the desired channel.

**3** SURROUND SPEED

SP • Select the desired tape speed.

Tape Speed	Recording/Playback Time		
	T60	T120	T180
Type of tape	1hour	2hours	2-3hours
SLP mode	3hour	6hour	9hour

**4** REC/OTR

REC You can select a fixed recording time by pressing REC/OTR repeatedly.

REC (Normal recording) → OTR(0:30) → OTR(1:00).....  
← OTR(8:00) ← OTR(7:30) ←

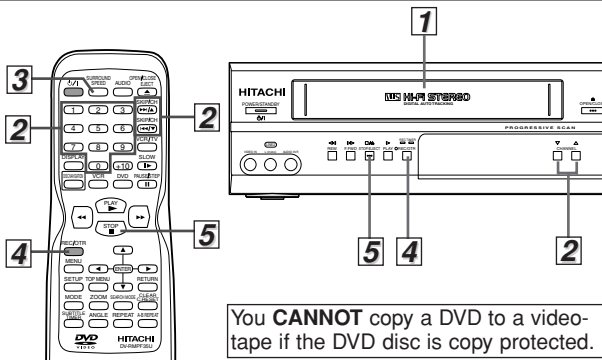

You **CANNOT** copy a DVD to a videotape if the DVD disc is copy protected.

### Accidental erasure prevention

To prevent accidental recording on a recorded cassette, remove its record tab. To record on it later, cover the hole with cellophane tape.

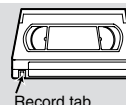

### To stop recording temporarily (Pause mode)

Press PAUSE/STEP II.

- During the rec-pause mode, five ■ marks appear on the TV screen. Each ■ mark represents one minute.
- Press it again to resume recording.

### Hint

- To view one channel while recording another
- 1) While you are recording on the VCR/DVD, press **VCR/TV** so that the "VCR" light disappears on the VCR/DVD.
- 2) At the cable box or satellite box, select the channel you want to view.
- If you have connected the VCR/DVD to a cable box or satellite box, refer to "Hint for Cable Box or Satellite Box" section on page 7.

## Timer Recording

• Insert a tape with its record tab into the VCR/DVD.

press first.

**1** MENU

-MENU-  
▶ TIMER PROGRAMMING  
AUTO REPEAT [OFF]  
CHANNEL SET UP  
CLOCK SET  
LANGUAGE SELECT  
AUDIO OUT  
TV STEREO [ON]  
SAP

To decide

**2** or

Select an empty program number

PROGRAM NUMBER 4  
DATE --/--  
START TIME --:--:--  
END TIME --:--:--  
CHANNEL --  
REC SPEED --

To decide

**3** or

Select "ONCE", "DAILY" (Mon-Fri), or "WEEKLY"

PROGRAM NUMBER 4  
▶ ONCE  
DAILY  
WEEKLY

To decide

**4** or

Select the desired month and day

ONE TIME PROGRAM  
PROGRAM NUMBER 4  
DATE 05/03 TUE  
START TIME 07:30 PM  
END TIME 08:30 PM  
CHANNEL --  
REC SPEED --

• You can program one year in advance.

To decide

**5** or

Select the desired start time (hour and minute)

ONE TIME PROGRAM  
PROGRAM NUMBER 4  
DATE 05/03 TUE  
START TIME 07:30  
END TIME --:--:--  
CHANNEL --  
REC SPEED --

To decide

**6** or

Select "AM" or "PM"

ONE TIME PROGRAM  
PROGRAM NUMBER 4  
DATE 05/03 TUE  
START TIME 07:30 PM  
END TIME --:--:--  
CHANNEL --  
REC SPEED --

AM PM

To decide

**7** Repeat the procedure in steps 5 and 6 to set the end time.

To decide

**8** or

Select the desired channel

ONE TIME PROGRAM  
PROGRAM NUMBER 4  
DATE 05/03 TUE  
START TIME 07:30 PM  
END TIME 08:30 PM  
CHANNEL 12  
REC SPEED --

• If you have connected the VCR/DVD to a cable box or satellite box as the Connection A on page 7, select the VCR to channel 3 or 4 (the RF output channel of the VCR). Then, select the desired channel at the cable box or satellite box. Leave the cable box or satellite box on for timer recording.

To decide

**9** or

Select the desired recording speed

ONE TIME PROGRAM  
PROGRAM NUMBER 4  
DATE 05/03 TUE  
START TIME 07:30 PM  
END TIME 08:30 PM  
CHANNEL 12  
REC SPEED 1/2  
▶ SLP

• To set another program after step [9], press **Cursor** ▶. Then, continue from step [2].

CLEAR C.RESET

**10** SUBTITLE/TIMER

• TIMER indicator lights up on the front panel. (When you turn off the VCR/DVD, will appear on the front panel display.) The VCR/DVD will change to the DVD mode. Turn off the unit when you do not use the DVD functions. In some occasions, however, the VCR/DVD may be automatically turned off, instead of changing to the DVD mode after pressing **SUBTITLE/TIMER**.

### Hint

- To go back one step, press **Cursor** ◀ (during the steps [3] to [9].)

### To Check, Correct, or Cancel a Timer Program





- 1) Press **SUBTITLE/TIMER** then, **VCR** on the remote control.
- 2) Press **MENU**.
- 3) Press **Cursor** ▲ or ▼ to select "TIMER PROGRAMMING". Then, press **Cursor** ▶.
- 4) Press **Cursor** ▲ or ▼ to select the program number which you want to check. The details of the program you selected will appear on the TV screen.
  - Press **Cursor** ▶ or ◀ to go the digit you want to change. Then, enter correct numbers by pressing **Cursor** ▲ or ▼.
  - You may cancel the entire program by pressing **Cursor** ◀ while the program number flashes.
- 5) Press the **CLEAR/C.RESET** to exit.
- 6) Press the **SUBTITLE/TIMER** to return to timer stand-by mode.

### To cancel a Timer Recording in progress





Press **STOP/EJECT** ■/▲ on the VCR/DVD.



## Hints for OTR and Timer Recording

- Press **VCR** on the remote control before you set Timer Recording. Make sure the remote control is in the VCR mode, then press **SUBTITLE/TIMER**.
- If a tape is not in the unit or does not have the record tab, **TIMER** indicator on the front panel and the  light flash and Timer Recording cannot be performed. Please insert a recordable tape.
- When Timer Recordings are set, **TIMER** indicator on the front panel and the  light will appear. To use the VCR as usual until the time for the recording, press **SUBTITLE/TIMER** so that **TIMER** indicator on the front panel and the  light disappear. Press **VCR/TV** to choose the VCR position. Select either VCR or DVD mode, then continue with the other features as described in this manual. The  light will not appear in the DVD mode. However, the Timer Recordings will remain as programmed.

After an OTR and a Timer Recording has been set, this unit operates as follows:

- If a tape runs out before an OTR or a Timer Recording is finished, the unit ejects the tape and switches to the DVD mode automatically. Press **SUBTITLE/TIMER** on the remote control or **STOP/EJECT**   on the unit, then press **VCR** to activate the VCR function again.
- Once the unit turns to the timer standby mode, no VCR functions are available until **SUBTITLE/TIMER** is pressed. (**OUTPUT** on the front panel and **VCR** on the remote control will not function.)
- To cancel the timer standby mode, press **SUBTITLE/TIMER** on the remote control or **STOP/EJECT**   on the unit, then press **VCR** to activate the VCR function again.
- The mode of the unit and the remote control may differ (VCR mode or DVD mode) when you set Timer Recording or after you cancelled Timer Recording. Press **VCR** or **DVD** on the remote control to select your desired mode before you operate.

When an OTR or a Timer Recording is completed...

- If there are Timer Recordings on standby, the unit switches to the DVD mode automatically, and the **TIMER** indicator on the front panel lights up to indicate the unit is in the timer standby mode. In some occasions, however, the VCR/DVD may be automatically turned off, instead of changing to the DVD mode after pressing **REC/OTR**.
- The **TIMER** indicator on the front panel flashes if there are no more Timer Recordings on standby.
- Once the unit switches to the DVD mode, all VCR functions will be unavailable.  will not appear as long as the DVD is in use. All DVD functions are available during OTR, timer standby mode and Timer Recording.

If you want to use the VCR/DVD during a timer recording or while the  light is on or flashing.

- Press **⏻/I** to turn on the VCR/DVD. Press **DVD** on the remote control to choose DVD mode, then continue with the other DVD features as described in this manual. You don't need to set the **TIMER** off to use the VCR/DVD.









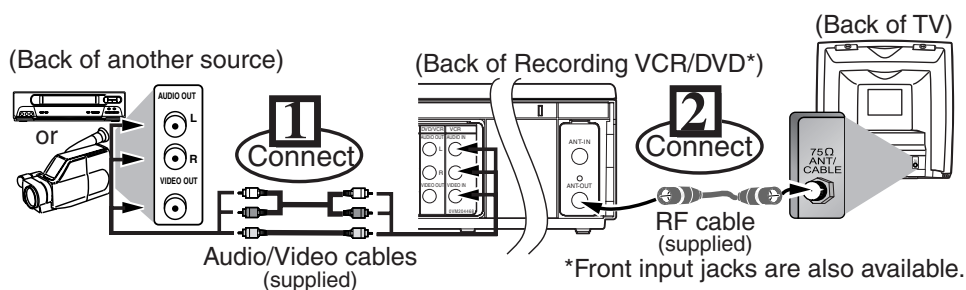

**Note (for Timer Recording) :**

- If there is a power failure or the unit is unplugged for more than 30 seconds, clock and all timer settings will be lost.

## Copying a Video Tape

**Warning:** Unauthorized recordings of copyrighted video tapes may be an infringement of copyright laws.







- 1) Insert a pre-recorded tape into the playing VCR.
- 2) Insert a tape with its record tab into the recording VCR/DVD.
- 3) Press **SURROUND/SPEED** on the remote control of the recording VCR/DVD to select the desired recording speed (SP/SLP).
- 4) Select the "L1" or "L2" position on the recording VCR/DVD.
  - To use the input jacks on the back of this unit, select "L1" position by pressing **[0], [0], [1]** or **SKIP/CH**   or **SKIP/CH**  .
  - To use the input jacks on the front of this unit, select "L2" position by pressing **[0], [0], [2]** or **SKIP/CH**   or **SKIP/CH**  .
- 5) Press **REC/OTR** on the recording VCR/DVD.
- 6) Begin playback of the tape in another source.
- 7) To stop recording, press **STOP/EJECT**   on the recording VCR/DVD, then stop playback of the tape in another source.

### Hint

- For best results during dubbing, use the front panel controls whenever possible. The remote control might affect another source's operation.
- Always use video-quality shielded cables with RCA-type connectors. Standard audio cables are not recommended.
- You can use a video disc player, satellite receiver, or other audio/video component with A/V outputs.
- "L1" or "L2" is found before the lowest memorized channel. (Example: CH02)
- "L2" input jacks are on the front of this VCR/DVD.

# On-Screen Operations

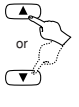
press first.

<p><b>1</b> To call up the main menu</p>  <div style="border: 1px solid black; padding: 5px; margin-top: 10px;"> <p style="text-align: center;">-MENU-</p> <p>▶ TIMER PROGRAMMING AUTO REPEAT [OFF] CHANNEL SET UP CLOCK SET LANGUAGE SELECT</p> </div>	<p><b>3</b> To decide</p>  <div style="border: 1px solid black; padding: 5px; margin-top: 10px;"> <p style="text-align: center;">CHANNEL SET UP</p> <p>AUTO SET UP ▶ MANUAL SET UP</p> </div>
<p><b>2</b> To select an item</p>  <div style="border: 1px solid black; padding: 5px; margin-top: 10px;"> <p style="text-align: center;">-MENU-</p> <p>▶ TIMER PROGRAMMING AUTO REPEAT [OFF] CHANNEL SET UP CLOCK SET LANGUAGE SELECT</p> </div>	<p><b>4</b> To exit the menu</p>  <p style="text-align: center;">OR</p> 

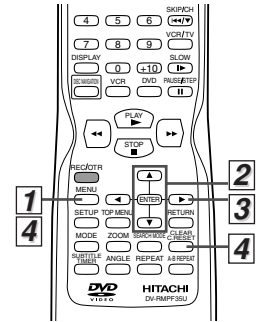



## MTS (Multi-Channel Television Sound) System

### When You Receive or Record a Program Broadcast in MTS

- When you receive a broadcast on the VCR, you can check the type of the broadcast by pressing **DISPLAY**.
- If a program is broadcasted in "SAP" or in both "STEREO" and "SAP", select "TV STEREO" or "SAP" by following the steps on the right column. This selection is necessary in order to record the program correctly.
- SAP stands for Second Audio Program (usually second language).

Display on the TV screen	Type of broadcast	STEREO/SAP Selection
-None-	Regular (monaural audio)	-Invalid-
STEREO	Stereo broadcast	-Invalid-
SAP	Bilingual broadcast	TV STEREO (main audio program) SAP (second audio program)
STEREO SAP	Stereo & Bilingual broadcast	TV STEREO (stereo main audio program) SAP (second audio program)

press first.

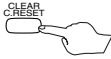

<p><b>1</b></p>   <p style="text-align: center;">or</p> 	<div style="border: 1px solid black; padding: 5px; margin-bottom: 10px;"> <p style="text-align: center;">-MENU-</p> <p>TIMER PROGRAMMING AUTO REPEAT [OFF] CHANNEL SET UP CLOCK SET LANGUAGE SELECT AUDIO OUT ▶ TV STEREO [ON] SAP</p> <p style="text-align: right;">Select "TV STEREO" or "SAP"</p> </div> <p style="text-align: center;">To decide</p>
<p><b>2</b></p> 	<p>To exit the menu.</p>



### When You Playback a Tape Recorded in Hi-Fi Stereo

- If you have connected a stereo TV to this VCR/DVD, select "HIFI".
- If you have connected a monaural TV to this VCR/DVD, select "MONO".

Your Selection	HIFI		MONO
	L-channel	R-channel	
Type of recorded tape			
non Hi-Fi tapes	Monaural	Monaural	Monaural
Hi-Fi tapes recorded in Hi-Fi stereo	L	R	L+R
Hi-Fi tapes recorded main audio program	Main audio program	Main audio program	Main audio program
Hi-Fi tapes recorded second audio program	Second audio program	Second audio program	Second audio program

press first.

<p><b>1</b></p>   <p style="text-align: center;">or</p> 	<div style="border: 1px solid black; padding: 5px; margin-bottom: 10px;"> <p style="text-align: center;">-MENU-</p> <p>TIMER PROGRAMMING AUTO REPEAT [OFF] CHANNEL SET UP CLOCK SET LANGUAGE SELECT AUDIO OUT ▶ TV STEREO [ON] SAP</p> </div> <p style="text-align: center;">To decide</p>
---	--

<p><b>2</b></p>  <p style="text-align: center;">or</p> 	<div style="border: 1px solid black; padding: 5px; margin-bottom: 10px;"> <p style="text-align: center;">AUDIO OUT</p> <p>▶ HIFI [ON] MONO</p> <p style="text-align: right;">Select "HIFI" or "MONO"</p> </div> <p style="text-align: center;">To decide</p>
<p><b>3</b></p> 	<p>To exit the menu.</p>

# DVD Functions

Operations described after this section are mainly based on the remote control use. Some operations can be carried out on the main unit.

## Playback

Before: Turn on the TV, amplifier and any other equipments which are connected to this unit. Make sure the TV and audio receiver (commercially available) are set to the correct channel.



\* Refer to page 11 to switch between the VCR/DVD modes.

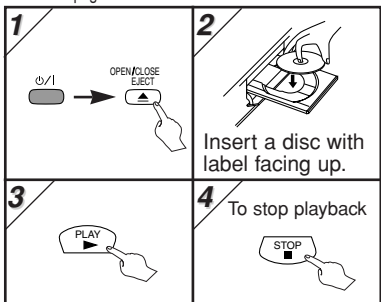

### DVD menu

Some discs contain menus which allow you to customize DVD playback.

Use **Cursor** ▲ / ▼ / ◀ / ▶ to select an item, then press **ENTER** or **PLAY** ▶.

### Calling up a Menu Screen during Playback

- Press **MENU** to call up the DVD menu.
- Press **TOP MENU** to call up the title menu.

### Hint

- Menu operations may vary depending on the disc. Refer to the manual accompanying the disc for more details.

### Resume



Press **STOP** ■.  
Resume message will appear on the TV screen.

Press **PLAY** ▶, playback will resume from the point at which playback was stopped.

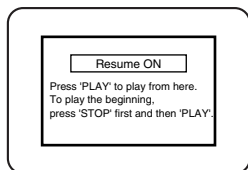

<Example : DVD>

### Hint

- To cancel resume, press **STOP** ■ one more time during the stop mode.
- For MP3, playback will resume from the beginning of the track at which playback was stopped.
- The resume information will be kept even when the power is turned off.

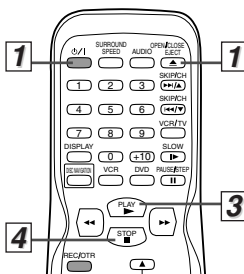
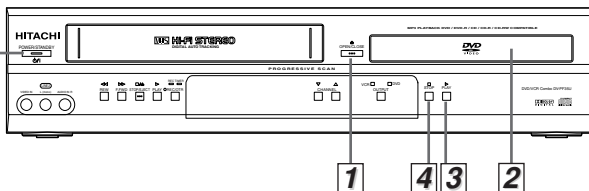

### Hint

- When you play an MP3 file, details are on page 18.
- A "prohibited icon" may appear at the top-right on the TV screen when the operation is prohibited by the disc or this unit.
- Some DVDs may start playback from title 2 or 3 due to specific programs.
- During the playback of a two-layered disc, pictures may stop for a moment. This happens while the 1st layer is being switched to the 2nd layer. This is not a malfunction.
- A DVD-RW disc recorded in the VR mode may freeze momentarily during playback depending on how the playlist was made and edited (deleted titles, repeated recording).

### TIP:

You can change the On-Screen language in "PLAYER MENU" in LANGUAGE or QUICK setting. (Refer to page 23.)

### Paused and Step-by-Step Playback



Press **PAUSE/STEP II** during playback.

To continue playback, press **PLAY** ▶.



The disc goes forward by one frame each time **PAUSE/STEP II** is pressed during the pause mode. To continue playback, press **PLAY** ▶.

### Hint

- On DVDs, set "STILL MODE" to "FIELD" in the Display menu if pictures in the pause mode are blurred. (Refer to page 24.)

### Fast Forward/Reverse Search



Press **▶▶** or **◀◀** repeatedly during playback to select the required forward or reverse speed. To continue playback, press **PLAY** ▶.

### Hint

- For DVDs, fast forward or reverse search speed is different depending on the disc.
- For DVDs, approximate speed is 1(x2), 2(x8), 3(x20), 4(x50) and 5(x100).
- For Audio CDs and MP3, approximate speed is 1(x2), 2(x8) and 3(x30).
- For Audio CDs and MP3, sound will be output during Fast Forward or Reverse Search.

## Slow Forward/Slow Reverse



Press **▶▶** or **◀◀** repeatedly during the pause mode to select the required forward or reverse speed.

To continue playback, press **PLAY ▶**.

### Hint

- Slow forward or reverse speed is different depending on the disc. Approximate speed is 1(1/16), 2(1/8) and 3(1/2).
- Set "STILL MODE" to "FIELD" in the Display menu if pictures in the slow playback mode are blurred. (Refer to page 24.)

## Zoom



This function allows you to enlarge the video image and to pan through the enlarged image.

**1**

During playback, press **ZOOM**.

- The picture becomes twice as large.

**2**

Press **ZOOM** repeatedly to change the zoom factor: x2, x4 or OFF.

**3**

Once a desired zoom factor is set, use **Cursor** **▲** / **▼** / **◀** / **▶** to slide the zoomed picture across the screen.

**4**

To exit zoom function, press **ZOOM** repeatedly to select OFF.

### Hint

- Zooming function does not work while the disc menu is showing up.
- x4 zoom is not available on some discs.

## MP3 Playback

MP3 is a method of compressing files. You can copy MP3 files on CD-RW / Rs from the computer and play the files on this unit.



Insert a MP3-format disc, then press **MENU** to call up the file list on the TV screen.

**1**

When selecting the folder:

- Press **Cursor** **▶** when you want to go to the next hierarchy.
- Press **Cursor** **◀** when you want to go back to the previous hierarchy (except for the top hierarchy).

**2**

Refer to "Resume" on page 17.

### Hint

- Some selections may take a while to be recognized.
- Press **TOP MENU** to return to the first item.
- Folders are known as Groups; files are known as Tracks.
- MP3 files are accompanied by icon.
- Folders are accompanied by icon.
- A maximum of 255 folders can be recognized.
- A maximum of 999 files can be recognized.
- Up to 8 hierarchies can be created.

This unit recommends the files recorded under the following conditions:

- Sampling frequency: 44.1kHz or 48kHz
- Constant bit rate: 32kbps ~ 320kbps.
- For MP3 file recorded in Variable Bit Rate(VBR), the unit may not display the actual elapsed time.

## x1.3 and x0.8 Rapid Play with Voice



This function is available only during playback.

Available only on discs recorded in the Dolby Digital format, x1.3 and x0.8 Rapid Play with Voice plays back in slightly faster/ slower speed while keeping the sound quality as in the normal playback.

**1**

During playback, press **MODE**.

- The current setting appears.

**2**

Press **ENTER** to switch among (x1.3), (x0.8) and OFF.

- : Plays back approximately at 0.8 times of normal playback.
- : Plays back approximately at 1.3 times of normal playback.
- OFF : No effects

**3**

To continue normal playback, press **PLAY ▶**.

### Hint

- Audio language setting cannot be changed while using this mode.
- Virtual Surround and Black Level settings cannot be changed while using this mode.
- Virtual Surround does not function while using this mode.
- This feature may not work at some point in a disc.
- When using digital audio connection (COAXIAL), the PCM sound will be output.

# On-Screen Display

You can check the information about the current disc by pressing **DISPLAY** on the remote control.

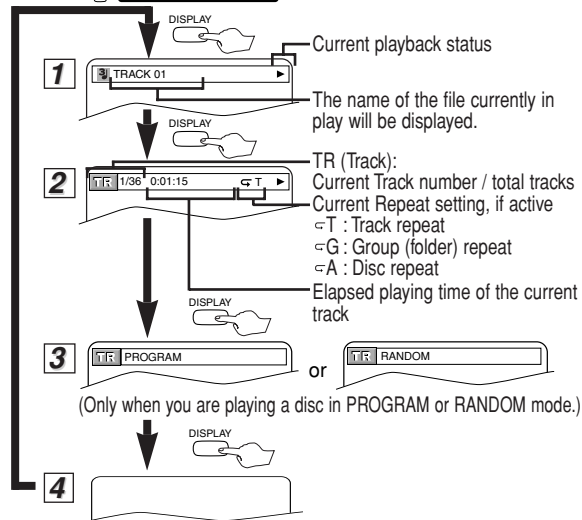
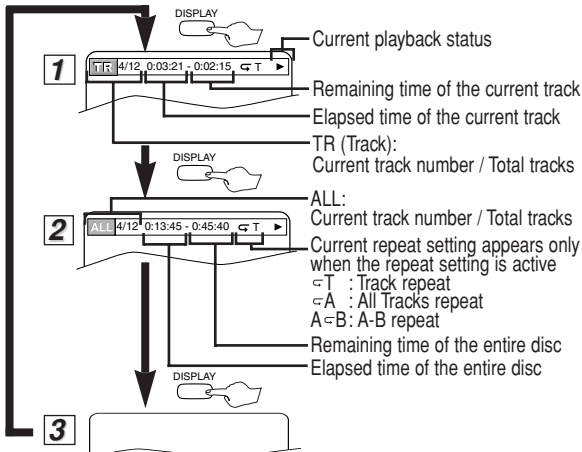
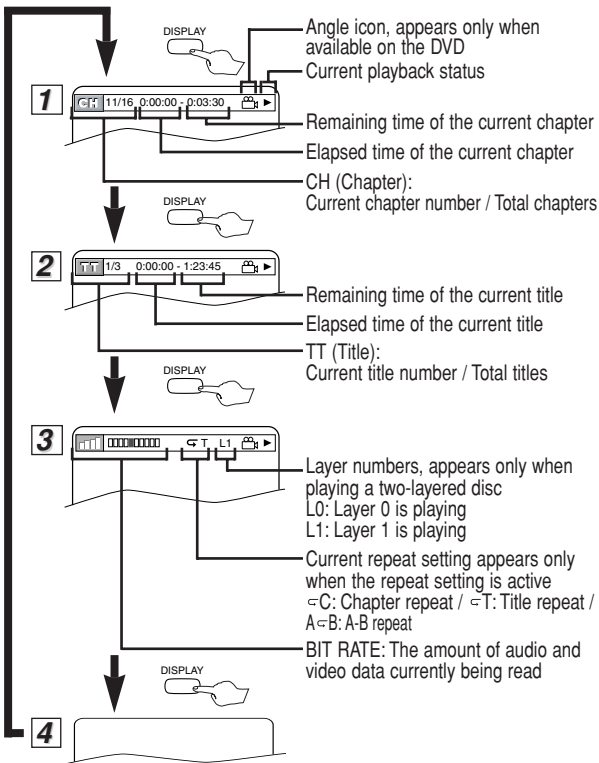

## Hint

• When you are playing back an Audio CD or MP3 disc in PROGRAM or RANDOM mode, **PROGRAM** (or **RANDOM**) will be displayed instead of **2**.

# Marker Setup



This function allows you to assign a specific point on a disc to be called back later.

## To set a marker

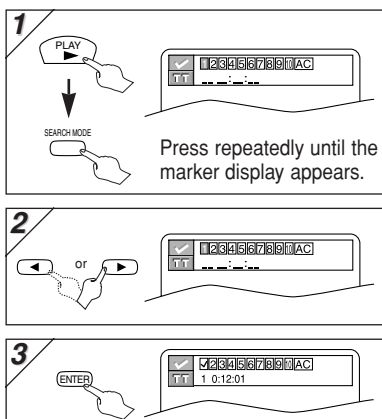

## To return to the marker later

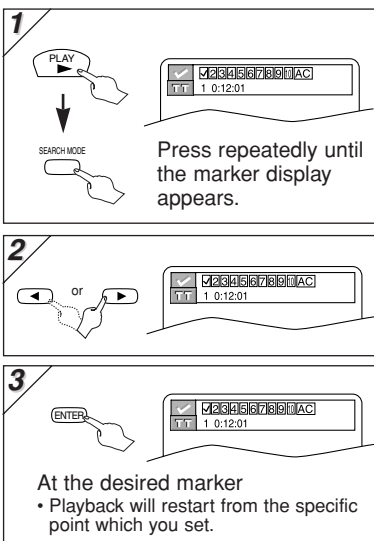

## To exit the marker display

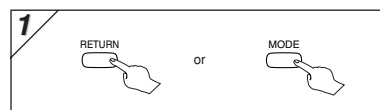

## Hint

- The Marker display will disappear in about 30 seconds when there is no input.
- To clear a marker, select the marker to be cleared at step [2] in the section "To set a marker" or "To return to the marker later," and then press **CLEAR/C.RESET**.
- Opening the disc tray or turning off the power will erase all markers.
- Selecting "AC" at step [2] in the section "To set a marker" or "To return to the marker later" will also erase all markers.
- You can mark up to 10 points.

# Search Function

## Track Search



### Using SEARCH MODE

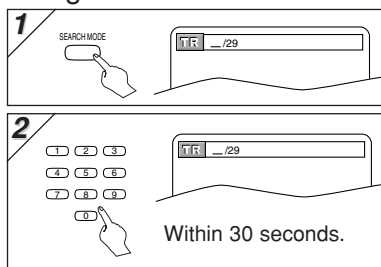

- For the disc with less than 10 tracks, press the track number directly.
- For discs with 10 or more but less than 100 tracks, to play a single-digit track, press **0** first, then the track number (e.g. for track 3, press **0, 3**). To play a double-digit track, press the track number.
- For discs with 100 or more tracks, to play a single or a double-digit track, press **0** first, then the track number (e.g. for track 3, press **0, 0, 3**, and for track 26, press **0, 2, 6**). To play a triple-digit track, press the track number.

### Using SKIP ◀◀, ▶▶

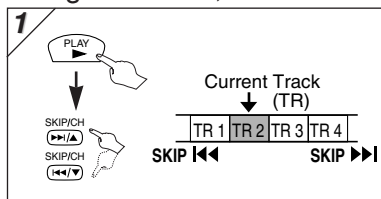

### Hint

- **+10** button can also bring the Track Search display, except for the disc with less than 10 tracks. For such a disc, track search can be done by just pressing the track number.
- If **SKIP/CH ▶▶/▲** or **◀◀/▼** is pressed while the playback is paused, the playback after skipping to the next track will be also paused.
- Track Search is not available for Programmed or Random Playback.

## Title / Chapter Search



### Using SEARCH MODE

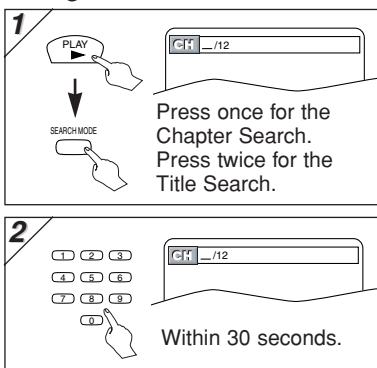

### Using SKIP ◀◀, ▶▶

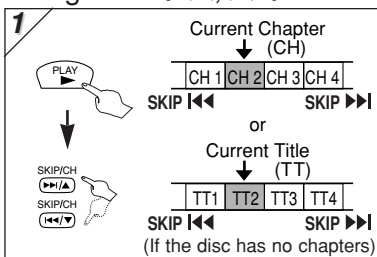

### Hint

- Depending on the disc being played, this function can also be performed by directly entering the desired chapter number with the **Number** buttons. Refer to the manual accompanying the disc.
- Press **CLEAR/C.RESET** to erase the incorrect input at step [2].
- If **SKIP/CH ▶▶/▲** or **◀◀/▼** is pressed while playback is paused, the playback after skipping to the next title/chapter will be also paused.
- For discs with more than 10 tracks, to play a single-digit track, press **0** first, then the track number (e.g. for track 3, press **0, 3**).

## Time Search

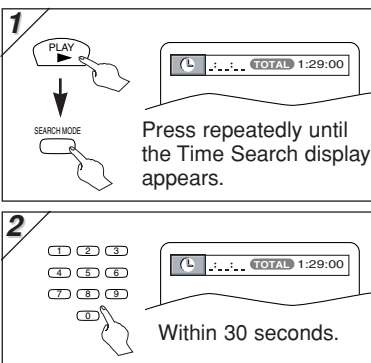

### Hint

- When there is no need to enter a number, "0" appears automatically. For example, "0: 0: ..." appears in the Time Search display if the total time of the title or track is less than 10 minutes.
- Press **CLEAR/C.RESET** to erase the incorrect input at step [2].

## Disc Navigation

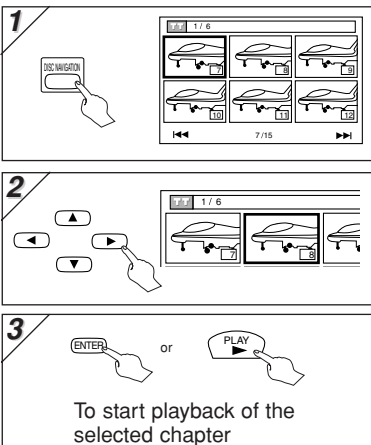

### Hint

- **DURING TITLE PLAYBACK OR WHEN RESUME IS ON:** A shot from each chapter including the one currently being played will be displayed on the screen. The chapter currently being played is selected in yellow.
- **IN STOP MODE (RESUME OFF):** The first scene of each chapter of the first title will be displayed.
- Up to 6 chapters can be displayed at one time. If the title has more than 6 chapters, press **SKIP/CH ▶▶/▲** to go to the next page. Press **SKIP/CH ◀◀/▼** to go back to the previous page.
- You can change the title by moving up to the field where the title number is shown with **Cursor (▲)**, and entering a title number of your choice.



# Repeat / Random / Programmed Playback

## Repeat Playback



press first.

Repeat function is available only during playback.

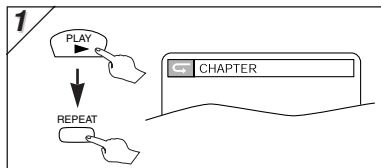

Each time you press **REPEAT**, repeat function changes as examples below.

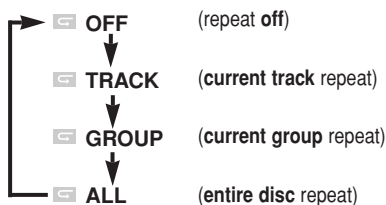
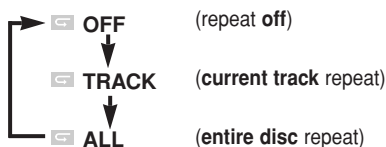
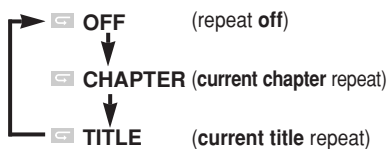

### Hint

- Repeat setting will be cleared when moving to another title, chapter, track or group.
- Repeat playback may not function with some discs or during repeat A-B playback.

## Repeat A-B Playback



press first.

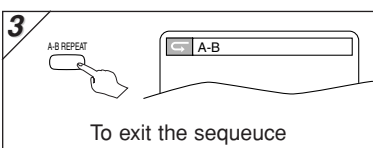
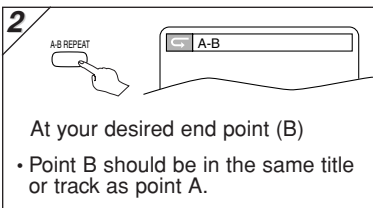
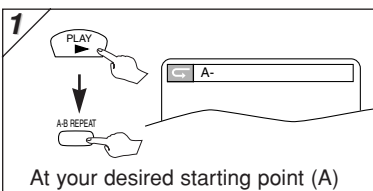

### Hint

- To exit the sequence, press **A-B REPEAT** so that OFF appears.
- To cancel Point A, press **CLEAR/C. RESET**.
- This function does not work in the other repeat modes.

## Random Playback



This function shuffles the playing order of tracks instead of playback in the sequence.

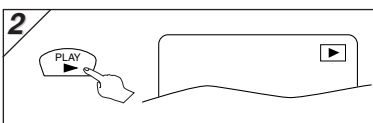
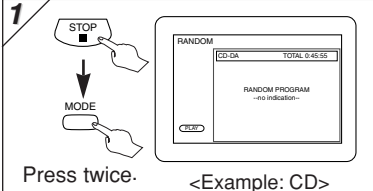

### Hint

- To repeat the current track in the random selections, press **REPEAT** repeatedly until  TRACK appears during playback.
- To repeat the entire random selections, press **REPEAT** repeatedly until  ALL appears during playback.

## Programmed Playback



You may determine the order in which tracks will be played back.

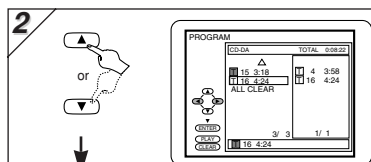
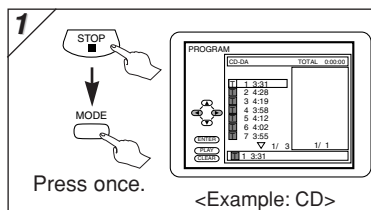

- Up to 99 tracks can be ordered.
- If eight or more tracks were in a program, use **SKIP** or to see all the tracks.
- While a MP3 folder is open:
  - Press **Cursor** when you want to go to the next hierarchy.
  - Press **Cursor** when you want to go back to the previous hierarchy (except for the top hierarchy).

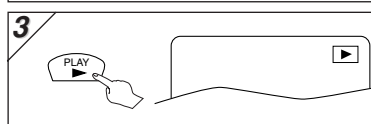

### Hint

- Press **CLEAR/C. RESET** at step [2] to erase the most recently entered track.
- To erase all programmed tracks at once, select "ALL CLEAR" and press **ENTER** at step [2], or open disc tray by pressing **OPEN/CLOSE** .
- While a program is being played back, **STOP** works as follows;
  - ⇒ Press **STOP** and **PLAY** next, so that the programmed playback restarts. (CD playback restarts from the current point. MP3 playback restarts from the beginning of the current track.)
  - ⇒ Press **STOP** twice and **PLAY** next, so that playback restarts from the first track in the original order. However, your programmed playback can be restarted when you follow the above steps. (Your programs are still stored until either the disc tray is open or power is turned off.)
- To repeat the current track in the program, press **REPEAT** repeatedly until  TRACK appears during playback.
- To repeat the entire program, press **REPEAT** repeatedly until  ALL appears during playback.

# Special Settings

## Subtitle Language



This unit allows you to select a subtitle language (if multiple languages are available) during DVD playback.

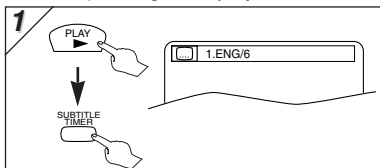

Each time you press **SUBTITLE**, subtitle language changes as example below.

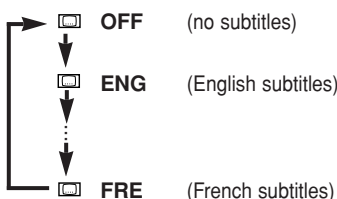

### To set subtitle ON/OFF

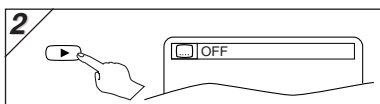
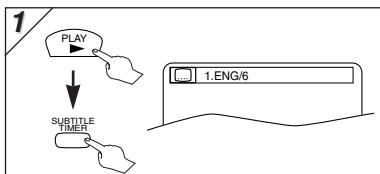

### Hint

- If your language is not shown after pressing **AUDIO** or **SUBTITLE** several times, the disc may not have that language. However, some discs allow you to change audio language or subtitle language setting in the disc menu. (Operation varies depending on the disc, so refer to the manual included in the disc.)
- When "NOT AVAILABLE" appears on the TV screen, it means no subtitle is recorded on the scene.
- If you choose a language that has three-letter-language code, the code will be displayed every time you change the subtitle language setting. If you choose any other languages, '---' will be displayed instead. (Refer to page 26.)

## Audio Language



This unit allows you to select an audio language (if multiple languages are available) during DVD playback.

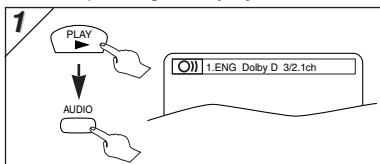

Each time you press **AUDIO**, audio language changes as example below.

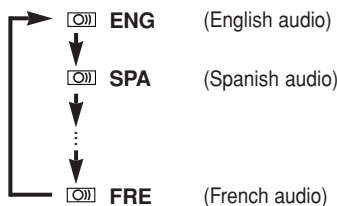

### Hint

- The sound mode cannot be changed during playback of discs not recorded in double sound.
- Audio language selection cannot be made during x1.3 and x0/8 Rapid Play with Voice. (Refer to page 18.)
- Pressing **AUDIO** may not work on some DVDs with multiple audio languages (e.g. DVDs which allow audio language setting on the disc menu).

## Camera Angles



Some DVD discs may contain scenes which have been shot simultaneously from various angles. You can change the camera angle if the mark appears on the screen. If the "ANGLE MARK" setting is "OFF" in the OTHERS menu, the mark will not appear. (Refer to page 25.)

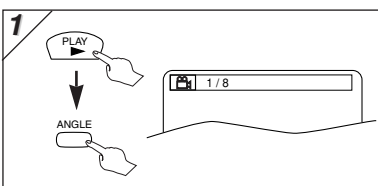

## Black Level Setting



Adjust the Black Level Setting to make the dark areas of the TV picture brighter.

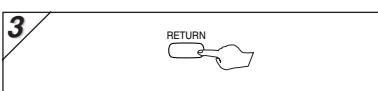
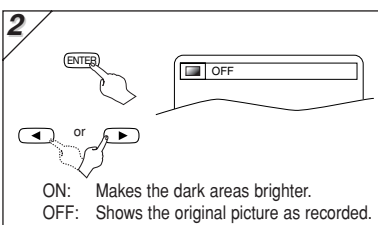
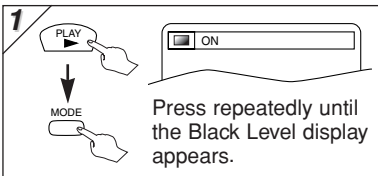

## Stereo Sound Mode



This unit allows you to select a sound mode during CD playback.

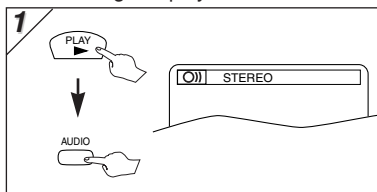

Each time you press **AUDIO**, sound mode changes as example below.

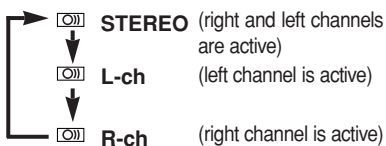

## Virtual Surround



You can enjoy stereophonic virtual world on your existing 2 channel stereo system.

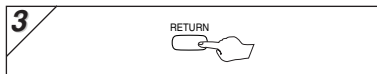
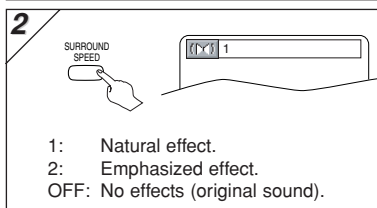
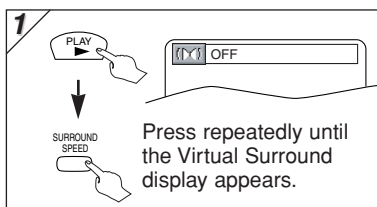

### Hint

- On CDs, Virtual Surround will not be effective if the sound mode is set to something other than STEREO. Refer to "Stereo Sound Mode".

# DVD Setup

## QUICK SETUP Menu press first.

You can select the "PLAYER MENU", "TV ASPECT", "PROGRESSIVE", "DOLBY DIGITAL" from the QUICK SETUP menu.

**1** →

<SETUP MENU>  
Confirm that "QUICK" is selected.

**2** or

Select the desired item.

QUICK SETUP	ENGLISH	→ this page <b>A</b> (Step [5])
PLAYER MENU	4:3 L-BOX	→ P24 ..... <b>B</b> (Step [5])
TV ASPECT	OFF	→ P24 ..... <b>B</b> (Step [5])
PROGRESSIVE	BITSTREAM	→ P24 ..... <b>C</b> (Step [5])
DOLBY DIGITAL		

• Refer to the sections "PLAYER MENU", on this page and "TV ASPECT", "PROGRESSIVE", "DOLBY DIGITAL" on page 24.

## CUSTOM Menu press first.

You can change the settings of the unit.

• **QUICK** on this page and on page 24 indicates DVD Setup menus also accessible from the QUICK SETUP menu.

**1** →

<SETUP MENU>

**2** or

Select "CUSTOM"

**3** or →

to decide  
To select the desired item.

LANGUAGE menu

DISPLAY menu

AUDIO menu

PARENTAL menu

OTHERS menu

this page **A**

page 24 **B**

page 24 **C**

page 25 **D**

page 25 **E**

## **A** LANGUAGE Setting

Follow the steps [1] to [3] in the "CUSTOM Menu" section above.

**4** Select the desired item.

or

LANGUAGE menu

**5** Select the desired language.

or

<b>AUDIO: *1 *2</b> (Default: ORIGINAL) Sets the audio language.	AUDIO LANGUAGE ORIGINAL ENGLISH FRENCH
<b>SUBTITLE: *1 *2</b> (Default: OFF) Sets the subtitle language.	SUBTITLE LANGUAGE OFF ENGLISH FRENCH
<b>DISC MENU: *1</b> (Default: ENGLISH) Sets the language in DVD menu.	DISC MENU LANGUAGE ENGLISH FRENCH SPANISH
<b>PLAYER MENU: QUICK</b> (Default: ENGLISH) Sets the language for the On-Screen Display.	PLAYER MENU LANGUAGE ENGLISH FRANÇAIS ESPAÑOL

**6** To exit the menu.

**Hint**

\*1  
• Language options are not available on some discs.  
• If OTHER is selected on the AUDIO, SUBTITLE or DISC MENU screen, press four-digit number to enter the code for the desired language. (Refer to the language code list on page 26.)  
• Only the languages supported by the disc can be selected.

\*2  
• Language Setting for Audio and Subtitle are not available on some discs. Then use **AUDIO** and **SUBTITLE**. Details are on page 22.

## B DISPLAY Setting

You can change the display functions. Follow the steps [1] to [3] in the "CUSTOM Menu" section on page 23.

**4** Select the desired item.

**5** **TV ASPECT:** **QUICK** (Default: 4:3 L-BOX) See Hint to the right.

TV ASPECT: 4:3 L-BOX  
STILL MODE: AUTO  
PROGRESSIVE: OFF  
LOGO: ON

TV ASPECT: 4:3 LETTER BOX  
4:3 PAN-SCAN  
16:9 WIDE

**STILL MODE:** (Default: AUTO) See Hint to the right.

TV ASPECT: 4:3 L-BOX  
STILL MODE: AUTO  
PROGRESSIVE: OFF  
LOGO: ON

STILL MODE: AUTO  
FIELD  
FRAME

**LOGO:** (Default: ON)

TV ASPECT: 4:3 L-BOX  
STILL MODE: AUTO  
PROGRESSIVE: OFF  
LOGO: ON

4:3 L-BOX  
AUTO  
OFF  
OFF

Select the desired setting.

Select the desired setting.

**6** To exit the menu

**Hint**

**TV ASPECT:**

- Select "4:3 LETTER BOX", so that black bars may appear on the top and bottom of the screen.
- Select "4:3 PAN-SCAN" for a full height picture with both sides adjusted.
- Select "16:9 WIDE" if a wide-screen TV is connected to this unit.

**STILL MODE:**

- Select "AUTO" usually.
- If you select "FIELD", the picture in the still mode will be stabilized.
- If you select "FRAME", the picture in the still mode will be highly defined.

**PROGRESSIVE:**

- You can set "PROGRESSIVE" to "OFF" either in the DISPLAY menu or by pressing and holding **PLAY** on the front of the unit for more than five seconds.
- When "PROGRESSIVE" is "ON", video signals from the Player's VIDEO OUT and S-VIDEO OUT jacks will be distorted or not be output at all.

**5** **PROGRESSIVE:** **QUICK** (Default: OFF) See Hint to the right.

TV ASPECT: 4:3 L-BOX  
STILL MODE: AUTO  
PROGRESSIVE: OFF  
LOGO: ON

4:3 L-BOX  
AUTO  
ON  
ON

SETUP

Before proceeding:  
1. Make sure your TV has progressive scan.  
2. Connect with component video cable.  
NOTE: If there is no picture or picture is distorted after selecting "YES", wait about 10 seconds for auto recovery.  
Activate Progressive? YES NO  
SELECT: ▲▼ SET/ENTER

Select YES.

If you do not press any buttons for 15 seconds, Progressive Scan will switch to "OFF".

**6** To confirm the PROGRESSIVE.

Confirm again to use progressive scan.  
If Picture is good, select "YES".

Select YES.

## C AUDIO Setting

Choose the appropriate audio settings for your equipments. It only affects during the playback of DVD discs. Follow the steps [1] to [3] in the "CUSTOM Menu" section on page 23.

**4** Select the desired item.

**5** **DRC (Dynamic Range Control):** (Default: ON) Set to "ON" to compress the range between soft and loud sounds.

DRC: ON  
DOWN SAMPLING: ON  
DOLBY DIGITAL: BITSTREAM

DRC: OFF  
DOWN SAMPLING: ON  
DOLBY DIGITAL: BITSTREAM

**DOWN SAMPLING:** (Default: ON) Set to "ON" when outputting in 48kHz. Set to "OFF" when outputting the original sound.

DRC: ON  
DOWN SAMPLING: ON  
DOLBY DIGITAL: BITSTREAM

DRC: ON  
DOWN SAMPLING: OFF  
DOLBY DIGITAL: BITSTREAM

**DOLBY DIGITAL:** **QUICK** (Default: BITSTREAM) Set to "BITSTREAM" when the unit is connected to a Dolby Digital receiver.

- BITSTREAM: Outputs a Dolby Digital Signals.
- PCM: Convert the Dolby Digital into PCM (2 channel).

DRC: ON  
DOWN SAMPLING: ON  
DOLBY DIGITAL: BITSTREAM

DRC: ON  
DOWN SAMPLING: ON  
DOLBY DIGITAL: PCM

**6** To exit the menu

**Hint**

**DRC:**

- This function is available only on the discs which are recorded in the Dolby Digital format.

**DOWN SAMPLING:**

- When playing back disc with copyright protection, the sound will be down sampled at 48kHz, even if you set to OFF.
- This function is available only on digital outputting of a disc recorded in 96kHz.

## D PARENTAL Control

Parental Control allows you to set a limit, which prevents your children from viewing inappropriate materials on DVDs. A four-digit password that you establish gives you the control.

### Rating Levels

Rating Level allows you to set a viewing limit that you allow on DVDs. Playback will stop if the disc's general ratings exceed the limit you set. Follow the steps [1] to [3] in the "CUSTOM Menu" section on page 23.

**4 PARENTAL menu**  
Enter your desired four-digit password (except for 4737).

1 2 3  
4 5 6  
7 8 9  
0

**5 Select "RATING LEVEL".**

RATING LEVEL ALL  
CHANGE PASSWORD

**6 Select the desired level.**

RATING LEVEL  
ALL  
8 ADULT  
7  
6

**7 To exit the menu**

SETUP

**CONTROL LEVELS**

- ALL: All parental locks are cancelled.
- Level 8: DVD softwares of any grades (adult/general/children) can be played back.
- Levels 7 to 2: Only DVD softwares intended for general use and children can be played back.
- Level 1: Only DVD softwares intended for children can be played back, with those intended for adult and general use prohibited.

**Hint**

- DVD-Video discs may not respond to the parental lock settings. Make sure this function works with your DVD-Video discs.

**CREATE PASSWORD**  
Enter password.  
Don't forget the password.  
Press 'ENTER' to activate password.

**or**

If you have set a password already, enter the current four-digit password.

ENTER

ENTER

ENTER

ENTER

### To Change the Password for Parental Controls

You can change your password for parental controls. Follow the steps [1] to [3] in the "CUSTOM Menu" section on page 23.

**4 PARENTAL menu**  
Enter the current four-digit password (except for 4737).

1 2 3  
4 5 6  
7 8 9  
0

**5 Select "CHANGE PASSWORD".**

RATING LEVEL ALL  
CHANGE PASSWORD

**6 Enter your new four-digit password (except for 4737).**

1 2 3  
4 5 6  
7 8 9  
0

**7 To exit the menu**

SETUP

**Hint**

- Record the password in case you forget it.
- If you forget the password, press 4, 7, 3, 7 at step [4], then enter your new password.
- Password will be cleared and parental levels will be set to "ALL".

**CREATE PASSWORD**  
Enter password.

ENTER

ENTER

ENTER

## E OTHERS Setting

You can change the other functions. Follow the steps [1] to [3] in the "CUSTOM Menu" section on page 23.

**4 OTHERS menu**

OTHERS  
ANGLE MARK ON

**5 ANGLE MARK: (Default: ON)**  
Set to "ON" to show the angle icon when multiple camera angles are available during DVD playback.

ANGLE MARK ON OFF

**6 To exit the menu**

SETUP

ENTER

ENTER

## Reset to the Default Setting (except for PARENTAL Control)

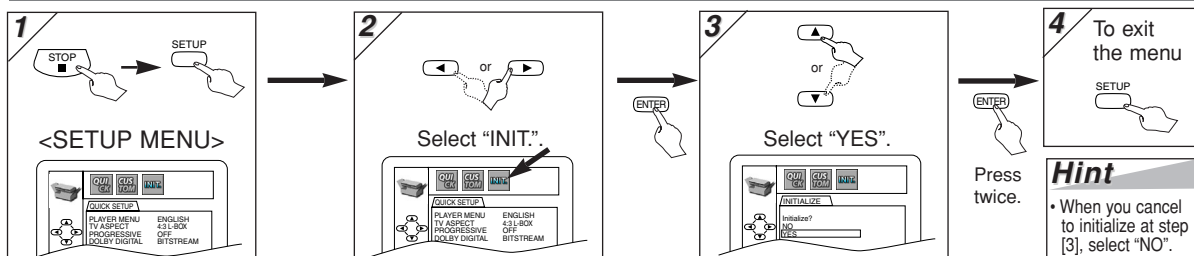

## Information

## Language Code List

Language	Code	Language	Code	Language	Code	Language	Code
<b>A-B</b>							
Abkhazian	4748	French [FRE]	5264	Macedonian	5957	Siswat	6565
Afar	4747	Frisian	5271	Malagasy	5953	Slovak	6557
Afrikaans	4752	Galician	5358	Malay	5965	Slovenian	6558
Albanian	6563	Georgian	5747	Malayalam	5958	Somali	6561
Amharic	4759	German [GER]	5051	Maltese	5966	Spanish [SPA]	5165
Arabic	4764	Greek [GRE]	5158	Maori	5955	Sundanese	6567
Armenian	5471	Greenlandic	5758	Marathi	5964	Swahili	6569
Assamese	4765	Guarani	5360	Moldavian	5961	Swedish [SWE]	6568
Aymara	4771	Gujarati	5367	Mongolian	5960	<b>T</b>	
Azerbaijani	4772	Hausa	5447	Nauru	6047	Tagalog	6658
Bashkir	4847	Hebrew	5569	Nepali	6051	Tajik	6653
Basque	5167	Hindi	5455	Norwegian [NOR]	6061	Tamil	6647
Bengali;Bangla	4860	Hungarian [HUN]	5467	<b>O-R</b>		Tatar	6666
Bhutani	5072	<b>I-K</b>		Occitan	6149	Telugu	6651
Bihari	4854	Icelandic [ICE]	5565	Oriya	6164	Thai	6654
Bislama	4855	Indonesian	5560	Oromo(Afan)	6159	Tibetan	4861
Breton	4864	Interlingua	5547	Panjabi	6247	Tigrinya	6655
Bulgarian	4853	Interlingue	5551	Pashto;Pushto	6265	Tonga	6661
Burmese	5971	Inupiak	5557	Persian	5247	Tsonga	6665
Byelorussian	4851	Irish [IRI]	5347	Polish	6258	Turkish [TUR]	6664
<b>C-E</b>							
Cambodian	5759	Italian [ITA]	5566	Portuguese [POR]	6266	Turkmen	6657
Catalan	4947	Japanese [JPN]	5647	Quechua	6367	Twì	6669
Chinese [CHI]	7254	Japanese	5669	Rhaeto-Romance	6459	<b>U-Z</b>	
Corsican	4961	Kannada	5760	Romanian [RUM]	6461	Ukrainian	6757
Croatian	5464	Kashmiri	5765	Russian [RUS]	6467	Urdu	6764
Czech	4965	Kazakh	5757	<b>S</b>		Uzbek	6772
Danish [DAN]	5047	Kinyarwanda	6469	Samoan	6559	Vietnamese	6855
Dutch [DUT]	6058	Kirghiz	5771	Sangho	6553	Volapuk	6861
English [ENG]	5160	Kurdish	5767	Sanskrit	6547	Welsh	4971
Esperanto	5161	<b>L-N</b>		Scots Gaelic	5350	Wolof	6961
Estonian	5166	Laothian	5861	Serbian	6564	Xhosa	7054
<b>F-H</b>							
Faroese	5261	Latin	5847	Serbo-Croatian	6554	Yiddish	5655
Fiji	5256	Latvian;Lettish	5868	Sesotho	6566	Yoruba	7161
Finnish [FIN]	5255	Lingala	5860	Setswana	6660	Zulu	7267
		Lithuanian	5866	Shona	6560		
				Sindhi	6550		
				Singhalese	6555		

If you choose a language that has a three-letter language code (written in bracket), the code will be displayed every time you change the Audio or Subtitle language setting on pages 22 and 23. If you choose any other languages, '---' will be displayed instead.



# Specifications

## PRODUCT TYPE

DVD Player with Video Cassette recorder

## CONNECTIONS

### Front panel:

Video input	One RCA connector
Audio input	Two RCA connectors (one left channel, one right channel)

### Rear panel:

Audio input	Two RCA connectors (one left channel, one right channel)
Video input	One RCA connector
Audio output	Two RCA connectors (one left channel, one right channel)
Video output	One RCA connector
S-Video output	Mini DIN 4-pin jack (75 Ω)
Analog audio output	Two RCA connectors (one left channel, one right channel) 2 Vrms (47 kΩ)
Coaxial digital audio output	One pin jack, 500mVpp (75 Ω)
Component output	Y output level: 1Vp-p (75Ω) C <sub>B</sub> /P <sub>B</sub> output level: 0.7Vp-p (75Ω) C <sub>R</sub> /P <sub>R</sub> output level: 0.7Vp-p (75Ω)
VHF/UHF antenna input/ output terminal	VHF/UHF set 75 Ω

## [VCR section]

### NUMBER OF VIDEO HEADS

4

### VIDEO SIGNAL STANDARD

NTSC color system

### AUDIO RECORDING SYSTEM

One stationary head for liner audio  
Two rotary heads for Hi-Fi stereo

### WOW AND FLUTTER

Below the measurement limitation ( $\pm 0.001\%$  W PEAK)  
(JEITA)

### CHANNEL COVERAGE

VHF	2-13
UHF	14-69
CATV	1-125

### TIMER BACKUP

30 seconds

## [DVD section]

### DISCS (PLAYBACK COMPATIBILITY)

DVD Video, Audio CD, CD-RW/R  
DVD-RW/R

### FREQUENCY RESPONSE

DVD (linear sound) : 20 Hz to 22 kHz (sample rate: 48 kHz)  
20 Hz to 44 kHz (sample rate: 96 kHz)  
CD : 20 Hz to 20 kHz

### SIGNAL-TO-NOISE RATIO (S/N RATIO)

CD : 100 dB (JEITA)

### DYNAMIC RANGE

DVD (linear sound) : 90 dB  
CD : 85 dB (JEITA)

### TOTAL DISTORTION FACTOR

DVD : 1KHz 0.008% (JEITA)  
CD : 1KHz 0.008% (JEITA)

### POWER SOURCE

120V AC +/- 10%, 60Hz +/- 0.5%

### POWER CONSUMPTION

21W (standby: 3.8W)

### OPERATING TEMPERATURE

41°F (5°C) to 104°F (40°C)

### DIMENSIONS

W: 17 3/16" (435 mm)  
H: 3 3/4" (94 mm)  
D: 9 3/16" (233 mm)



### WEIGHT

Approx. 6 lbs (2.7 kg)

- Designs and specifications are subject to change without notice.
- If there is a discrepancy between languages, the default language will be English.

# Troubleshooting Guide

If this unit does not perform properly when operated as instructed in this Instruction Manual, check this unit consulting the following checklist.

	PROBLEM	CORRECTIVE ACTION
D V D	No power.	<ul style="list-style-type: none"> <li>• Make sure the power plug is connected to an AC outlet.</li> <li>• Make sure the power is turned on.</li> </ul>
	This unit does not respond to the remote control.	<ul style="list-style-type: none"> <li>• Check if the power plug is connected to an AC outlet.</li> <li>• Check the batteries in the remote control.</li> <li>• Aim the remote control directly at the remote sensor. If necessary, remove all the obstacles between the sensor and the remote.</li> <li>• You have to be within 23 feet (7 meters) of this unit.</li> <li>• Check if the right mode is selected. If it's not in the right mode, press <b>DVD</b> or <b>VCR</b>, whichever you need, on the remote control.</li> <li>• Check if a cassette tape is in this unit.</li> <li>• Tune your radio to an empty AM station so that you hear a lot of noises. Turn the volume up, then. If you hear some signal sound from the radio in response to your pressing buttons on the remote, the remote control is working.</li> </ul>
V C R	Timer recording is impossible.	<ul style="list-style-type: none"> <li>• Make sure the timer recording is set correctly.</li> <li>• Make sure the <b>TIMER</b> and  lights appear on the VCR/DVD. If not, press <b>SUBTITLE/TIMER</b>.</li> <li>• Make sure the VCR clock is set correctly.</li> </ul>
	Cannot go into record mode.	<ul style="list-style-type: none"> <li>• Make sure the tape has a safety tab. If needed, cover the hole with cellophane tape.</li> <li>• Set this unit in VCR mode. Press <b>VCR</b> on the remote control so that the <b>VCR OUTPUT</b> light is lit.</li> </ul>
	Playback picture is partially noisy.	<ul style="list-style-type: none"> <li>• Adjust tracking control for a better picture by pressing <b>CHANNEL</b> () on the VCR/DVD or <b>SKIP/CH</b> () on the remote control.</li> </ul>
	Cannot view a tape but the audio is OK.	<ul style="list-style-type: none"> <li>• Head cleaning may be necessary. (Refer to "AUTO HEAD CLEANING" on page 5.)</li> <li>• Make sure the VCR is not in the Menu mode.</li> </ul>
	No, or poor, playback picture.	<ul style="list-style-type: none"> <li>• Change the RF output channel to CH4. Then select the same channel on the TV.</li> <li>• Fine tune your TV.</li> </ul>
	TV programs cannot be seen normally.	<ul style="list-style-type: none"> <li>• Re-check the ANT IN and ANT OUT connections. (Refer to pages 7 and 8.)</li> <li>• Press <b>VCR/TV</b>.</li> <li>• Press <b>VCR</b> on the remote control to activate it in the VCR mode. Check if the <b>VCR OUTPUT</b> light is lit. Then, set it to the TV position by pressing <b>VCR/TV</b>.</li> </ul>
	Video or color fades in and out when making a copy of a video tape.	<ul style="list-style-type: none"> <li>• You cannot copy a copyrighted video tape. You are experiencing copy guard protection.</li> </ul>
D V D	No picture.	<ul style="list-style-type: none"> <li>• Connect the Video cables firmly.</li> <li>• Insert a correct video disc that plays on this unit.</li> <li>• Press <b>DVD</b> on the remote control. Check if the <b>DVD OUTPUT</b> light is lit. Then try other DVD features.</li> <li>• Set Progressive correctly. (Refer to page 8.)</li> </ul>
	Disc cannot be played.	<ul style="list-style-type: none"> <li>• Insert the disc.</li> <li>• Clean the disc.</li> <li>• Place the disc correctly with the label side up.</li> <li>• Cancel the parental lock or change the control levels.</li> <li>• Handle a disc with special care so that it does not have fingerprints, scratches, or dusts on its surface.</li> </ul>
	No sound.	<ul style="list-style-type: none"> <li>• Connect the Audio cables firmly.</li> <li>• Turn the power of the audio component on.</li> <li>• Correct the audio output settings.</li> <li>• Correct the input settings on the audio component.</li> <li>• Set Progressive correctly. (Refer to page 8.)</li> </ul>
	Distorted picture.	<ul style="list-style-type: none"> <li>• Connect this unit directly to the TV.</li> <li>• There are some cases where pictures may be slightly distorted, and those are not a sign of a malfunction.</li> <li>• Although pictures may stop for a moment, this is not a malfunction.</li> <li>• Check if the <b>INTERLACE/PROGRESSIVE</b> mode is set correctly according to your TV. (Refer to page 8.)</li> </ul>
	NO DTS audio output.	<ul style="list-style-type: none"> <li>• This player does not support DTS audio. This is not a malfunction.</li> </ul>
	Audio or subtitle language does not match the setup.	<ul style="list-style-type: none"> <li>• The selected language is not available for audio or subtitles on the DVD. This is not a malfunction.</li> </ul>
	The camera angle cannot be changed.	<ul style="list-style-type: none"> <li>• The DVD does not contain sequences recorded from different camera angles. This is not a malfunction.</li> </ul>
	Audio or subtitle language cannot be changed.	<ul style="list-style-type: none"> <li>• The DVD does not contain audio source or subtitles in the selected language. This is not a malfunction.</li> </ul>
	"Prohibited icon" appears on the screen, prohibiting an operation.	<ul style="list-style-type: none"> <li>• That operation is prohibited by this unit or the disc. This is not a malfunction.</li> </ul>

- Some functions are not available in specific modes, but this is not a malfunction. Read the description in this Instruction Manual for details on correct operations.
- Playback from a desired track and random playback are not available during program playback.
- Some functions are prohibited on some discs.

## Conecciones

Consulte "Basic TV Connection" en la página delantera antes de utilizar esta unidad.

## Canal de salida RF

Si el canal 3 se está utilizando para una transmisión.

- 1) Programe su televisor al canal 4.
- 2) Inserte una cinta pregrabada en esta unidad.
- 3) Pulse el **OUTPUT** en el VCR/DVD para que se encienda la luz VCR OUTPUT.
  - Si no se enciende la luz "VCR" en la pantalla de esta unidad, pulse el **VCR/TV** en el mando a distancia.
- 4) Pulse una vez el **PLAY** ▶.
- 5) Después de unos segundos, pulse el **PLAY** ▶ en el VCR/DVD durante 3 segundos.
  - El canal de salida RF cambiará del canal 3 al canal 4 y podrá ver una imagen reproducida.
  - Cuando no aparezca una imagen en la pantalla del televisor, repita el paso 4.
- 6) Pulse el **STOP** ■ para parar la reproducción.

## Instalación de las pilas del mando a distancia

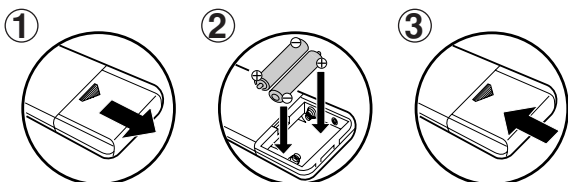

## Conmutación VCR/DVD

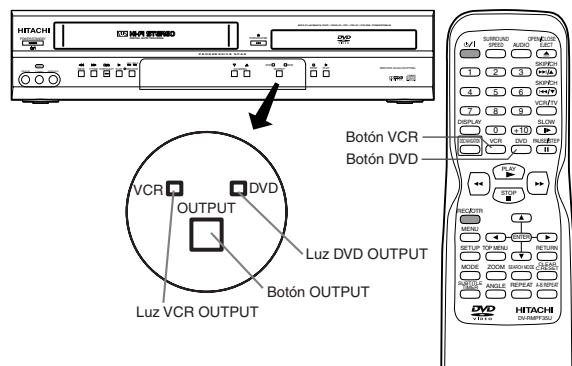

### MODO VCR

Pulse el **VCR** en el mando a distancia.  
(Compruebe que está encendida la luz VCR OUTPUT.)

### MODO DVD

Pulse el **DVD** en el mando a distancia.  
(Compruebe que está encendida la luz DVD OUTPUT.)

### Consejo

- Si pulsa sólo el **OUTPUT** en el panel frontal NO conmuta el modo del mando a distancia. DEBE seleccionar también el modo correcto en el mando a distancia.

## Activación de la unidad por primera vez

Pulse primero.

**1**

Encienda el televisor y sintonice al canal 3.  
• Si el canal 3 se está utilizando para una transmisión, vea la sección "Canal de salida RF".

**2**

Mando a distancia      Pantalla del televisor

**3**

AJUSTE AUTO

Conecta el cable de la caja de canales de cable o la caja de satélite en la toma ANT IN de VCR/DVD?

**SI** Pulse el **MENU** para salir.

**NO** Espere unos minutos.  
Después del escaneo

- El sintonizador se detiene en el canal memorizado más abajo.
- Puede seleccionar sólo los canales memorizados en esta unidad con los **SKIP/CH** (▶▶/◀◀ o ◀▶/▶▶).
- Si aparece de nuevo "AJUSTE AUTO" en la pantalla del televisor, compruebe las conexiones de los cables y luego pulse otra vez el **Cursor** ▶.

## Ajuste del reloj

Pulse primero.

**1**

MENU

↓

▲

○

▼

-MENU-

PROGRAMAR [OFF]

AUTOREPETIR [OFF]

AJUSTE CANAL

AJUSTE DE RELOJ

SELEC. IDIOMA

SALIDA DEL AUDIO

TV ESTEREO [ON]

SAP

• Si no se ha ajustado el reloj, aparece la pantalla AJUSTE DE RELOJ cuando pulse el **MENU**. En este caso, vaya al paso (2).

**2**

▲

○

▼

AJUSTE DE RELOJ

MES DIA AÑO

03 / 03 / 00

HORA MINUTO AM/PM

00 : 00

Seleccione el mes actual.

**3**

▲

○

▼

AJUSTE DE RELOJ

MES DIA AÑO

03 / 05 / 00

HORA MINUTO AM/PM

00 : 00

Seleccione el día actual.

**4**

▲

○

▼

AJUSTE DE RELOJ

MES DIA AÑO

03 / 15 / 00

HORA MINUTO AM/PM

00 : 00

Seleccione el año actual.

**5**

▲

○

▼

AJUSTE DE RELOJ

MES DIA AÑO

03 / 15 MAR 2005

HORA MINUTO AM/PM

05 : 00

Seleccione la hora actual.

**6**

▲

○

▼

AJUSTE DE RELOJ

MES DIA AÑO

03 / 15 MAR 2005

HORA MINUTO AM/PM

05 : 00

Seleccione los minutos actuales.

**7**

▲

○

▼

AJUSTE DE RELOJ

MES DIA AÑO

03 / 15 MAR 2005

HORA MINUTO AM/PM

05 : 40

AM/PM

▶ AM

▶ PM

Seleccione "AM" o "PM".

**8** Para salir de la pantalla AJUSTE DE RELOJ.

## Reproducción de la grabadora de vídeo

Antes: Encienda el televisor y cambie al canal 3.

• Si el canal 3 se está utilizando para una transmisión, vea la sección "Canal de salida RF".



Pulse primero.

**1**

0/1

**2**

**3**

PLAY

**4** Para detener la reproducción.

STOP

1: 0/1 button on remote

2: VCR tape tray

3: PLAY button on remote

4: STOP button on remote

## Reproducción de DVD/CD

Antes: Encienda el televisor, amplificador y otros equipos que puedan estar conectados a esta unidad. Asegúrese que el televisor y el sintonizador de audio (de venta en los comercios) están en el canal correcto.

Pulse primero.

**1**

0/1

→ OPEN/LOSE EJECT

**2**

Inserte un disco con la etiqueta hacia arriba.

**3**

PLAY

**4** Para detener la reproducción.

STOP

1: 0/1 button on remote

2: DVD button on VCR

3: PLAY button on remote

4: STOP button on remote

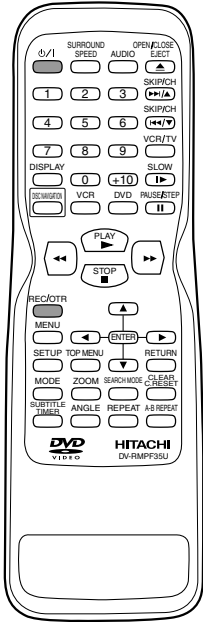

Botón (Orden alfabético)	Modo DVD			Modo de grabadora de vídeo
	Disco/cinta	DVD	CD MP3	VHS
1 2 3 4 5 6 7 8 9 0 +10 CLEAR	• Para seleccionar directamente un capítulo o título	• Para seleccionar directamente una canción	• Para seleccionar un canal • El botón +10 no tiene efecto en el modo de grabadora de vídeo	
◀ ▶	• Para buscar en avance/retroceso en un disco • Para empezar la reproducción en avance/retroceso lento durante el modo de pausa	• Para buscar en avance/retroceso en un disco	• Para el avance/retroceso de una cinta	
↑ ENTER ↓	• Para mover el cursor y determinar su posición	• Para mover el curso y determinar su posición	• Para seleccionar un ítem en el menú de la grabadora de vídeo • Para avanzar al siguiente menú de la grabadora de vídeo • Para volver un paso durante el ajuste del reloj y temporizador	
A-B REPEAT	• Para repetir entre los puntos A y B elegidos	• Para repetir entre los puntos A y B elegidos (CD)	—	
ANGLE	• Para seleccionar los ángulos de la cámara en un disco. (DVD-Video)	—	—	
AUDIO	• Para seleccionar un idioma de audio en un disco	• Para seleccionar ESTÉREO, L-ch o R-ch (CD)	—	
SKIP/CH SKIP/CH	• Para saltar capítulos/títulos	• Para saltar canciones	• Para cambiar de canal • Para ajustar manualmente el seguimiento durante la reproducción	
CLEAR C.RESET	• Para borrar los marcadores • Para borrar los números entrados incorrectamente • Para borrar el punto para la repetición A-B.	• Para borrar los marcadores (CD) • Para retirar el número de estado en la entrada de programa • Para borrar los números entrados incorrectamente • Para borrar el punto para la repetición A-B. (CD)	• Para salir del menú de la grabadora de vídeo • Para reponer el contador de cinta	
DISC NAVIGATOR	• Para visualidad la primera escena de cada capítulo del título	—	—	
DISPLAY	• Para indicar el modo de disco actual	• Para indicar el modo de disco actual	• Para indicar la hora actual, contador de cinta y canal	
DVD	• Para seleccionar el modo de salida de DVD • Para activar el mando a distancia en el modo DVD	• Para seleccionar el modo de salida de DVD • Para activar el mando a distancia en el modo DVD	—	
MENU	• Para llamar el menú en un disco	• Para llamar la lista de archivo. (MP3)	• Para llamar el menú de la grabadora de vídeo	
MODE	• Para desactivar /x1,3x0,8 el Reproducción Rápido com Voz • Para activar/desactivar el nivel del negro	• Para disponer el orden de reproducción o la reproducción aleatoria	—	
OPEN/CLOSE EJECT	• Para abrir o cerrar la bandeja del disco.	• Para abrir o cerrar la bandeja del disco.	• Para expulsar una cinta de video del compartimiento del casete.	
PAUSE/STEP	• Para hacer una pausa de reproducción del disco • Para avanzar la reproducción cuadro por cuadro	• Para hacer una pausa en la reproducción del disco	• Para hacer una pausa de la reproducción o grabación de la cinta • Para avanzar la reproducción cuadro por cuadro	
PLAY	• Para empezar la reproducción del disco	• Para empezar la reproducción del disco	• Para empezar la reproducción de la cinta	
⏻/⏮	• Para activar o desactivar la unidad	• Para activar o desactivar la unidad	• Para activar o desactivar la unidad	
REC/OTR	—	—	• Para empezar una grabación o una grabación de Un-Toque	
REPEAT	• Para reproducir repetidamente un capítulo o título	• Para reproducir repetidamente una canción o disco (CD) • Para reproducir repetidamente una canción, grupo o disco (MP3)	—	
RETURN	• Para volver a la operación previa en el menú de programación de DVD	• Para volver a la operación previa en el menú de programación de DVD	—	
SEARCH MODE	• Para buscar un capítulo/hora/marcadores • Para volver rápidamente a un lugar o disco	• Para buscar canción/hora (CD)/marcadores (CD) • Para volver rápidamente a un lugar o disco	• Para llamar el menú de búsqueda de índice u hora	
SETUP	• Para llamar el menú de programación de DVD	• Para llamar el menú de programación de DVD	—	
SLOW	—	—	• Para ver la cinta en cámara lenta	
SURROUND SPEED	• Para activar/desactivar el sonido envolvente virtual	• Para activar/desactivar el sonido envolvente virtual	• Para seleccionar la velocidad de grabación	
STOP	• Para parar la grabación	• Para parar la grabación	• Para parar la reproducción o grabación	
SUBTITLE TIMER	• Para seleccionar un ideoma de subtítulo en un disco	—	• Para poner la grabadora de vídeo en el modo de espera para una grabación con temporizador	
TOP MENU	• Para llamar el menú superior en un disco. (DVD-Video)	• Para volver al archivo superior de la jerarquía más alta en el programa yen la lista de archivo. (MP3)	—	
VCR	—	—	• Para seleccionar el modo de salida de la grabadora de vídeo • Para activar el mando a distancia en el modo de la grabadora de vídeo	
VCR/TV	—	—	• Para seleccionar la posición de la grabadora de vídeo o posición del televisor	
ZOOM	• Para ampliar parte de la imagen (x2/x4)	—	—	

NOTE:

---



# HITACHI

## Inspire the Next

### LECTEUR DE DVD avec MAGNÉTOSCOPE

### GUIDE D'UTILISATION

#### GUIDE D'UTILISATION

Des performances optimales et un fonctionnement à long terme seront assurés en appliquant les présentes instructions après avoir entièrement lu ce GUIDE D'UTILISATION.

Français

MODÈLE

# DV-PF35U



Le numéro de région de ce VCR/DVD est 1.

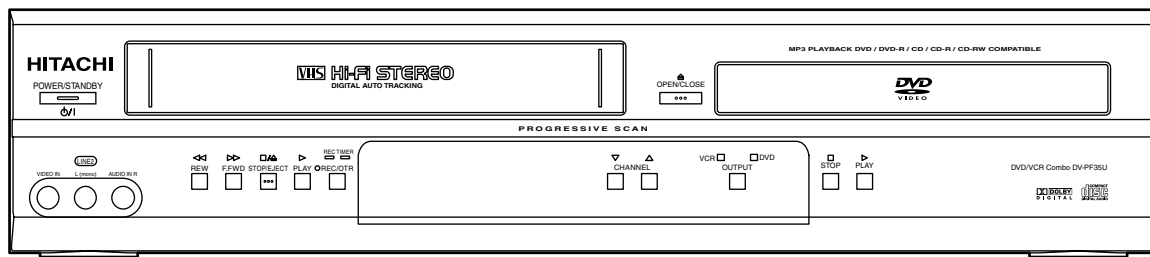

#### Raccordement de base à un téléviseur

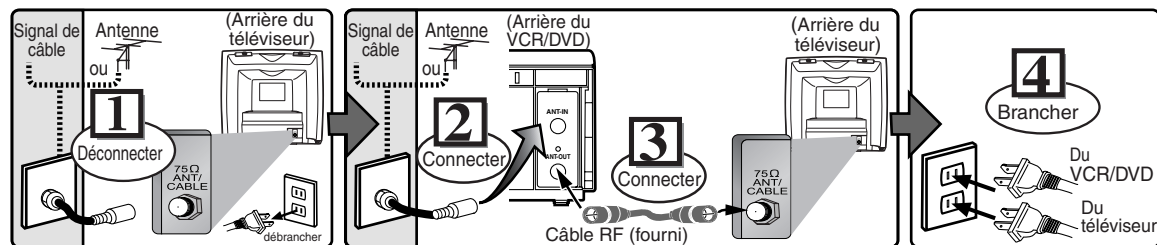

**5** Se reporter au chapitre "Raccordements" à la page 39 pour plus d'informations.

**HITACHI AMERICA, LTD.**  
**HOME ELECTRONICS DIVISION**  
 900 Hitachi Way  
 Chula Vista, CA 91914-3556  
 Service Hotline: 1-800-HITACHI

**HITACHI CANADA, LTD.**  
**DIGITAL MEDIA DIVISION**  
 1-2495 Meadowpine Blvd., Mississauga,  
 Ontario L5N 6C3 CANADA  
 Service Direct: 1-800-HITACHI

# Précautions

**AVERTISSEMENT:** AFIN DE PRÉVENIR TOUT RISQUE D'INCENDIE OU D'ÉLECTROCUTION, NE PAS EXPOSER PAS CET APPAREIL À LA PLUIE OU À L'HUMIDITÉ.



**ATTENTION**  
**RISQUE D'ÉLECTROCUTION**  
**NE PAS OUVRIR**



Le symbole de l'éclair dans un triangle équilatéral est conçu pour alerter l'utilisateur de la présence d'une "tension dangereuse" non isolée à l'intérieur de l'appareil et qui peut être d'une importance suffisante pour constituer un risque d'électrocution.

## ATTENTION:

AFIN DE RÉDUIRE LE RISQUE D'ÉLECTROCUTION, NE PAS EXPOSER LA PARTIE ARRIÈRE (ENDOS) DU BOÎTIER DE CET APPAREIL - IL NE CONTIENT AUCUNE PIÈCE POUVANT ÊTRE RÉPARÉE PAR L'USAGER. CONFIER LA RÉPARATION À UN TECHNICIEN QUALIFIÉ.



Le symbole du point d'exclamation dans un triangle équilatéral est conçu pour avertir l'utilisateur que la documentation accompagnant l'appareil contient des instructions importantes concernant le fonctionnement et l'entretien (réparation) de l'appareil.

## Sécurité concernant le laser

Cet appareil utilise un laser. À cause de possibles blessures aux yeux, seul un technicien qualifié est habilité à retirer le couvercle ou à essayer de réparer cet appareil.

**ATTENTION:** L'UTILISATION DE COMMANDES, L'AJUSTEMENT OU L'EXÉCUTION DE PROCÉDURES AUTRES QUE CELLES SPÉCIFIÉES DANS CE GUIDE PEUVENT ENTRAÎNER LE RISQUE D'EXPOSITION À DES RADIATIONS DANGEREUSES.

**ATTENTION:** RAYONNEMENT LASER VISIBLE ET INVISIBLE LORSQUE L'APPAREIL EST OUVERT AVEC LE VERROUILLAGE INVALIDÉ. NE PAS REGARDER LE RAYON.

**EMPLACEMENT:** À L'INTÉRIEUR, PRÈS DU MÉCANISME DE LA PLATINE.

**AVERTISSEMENT FCC-** Cet appareil peut générer ou utiliser l'énergie de fréquences radio. Tout changement ou modification subi par cet appareil peut entraîner des parasites néfastes à moins que ces modifications aient été expressément approuvées dans le guide d'utilisation. L'utilisateur peut perdre le droit de faire fonctionner cet appareil si une modification ou un changement non autorisé est effectué.

## INTERFÉRENCES AVEC LA RADIO-TÉLÉVISION

Cet appareil a été testé et jugé conforme aux limites des produits numériques de la Classe B, conformément à la Partie 15 des règlements FCC. Ces limites sont prévues pour fournir une protection raisonnable contre les interférences préjudiciables dans une installation résidentielle. Cet appareil produit, utilise et peut émettre une énergie de fréquence radio et, s'il n'est pas installé et utilisé conformément aux instructions, peut causer des interférences préjudiciables aux communications radio. Il n'est cependant pas garanti que des interférences ne seront pas produites dans une installation particulière. Si cet appareil cause des interférences préjudiciables à la réception de la radio ou de la télévision, ce qui peut être déterminé en le mettant hors puis à nouveau sous tension, il est recommandé à l'utilisateur de corriger ces interférences en appliquant une ou plusieurs des mesures suivantes:

- 1) Réorienter ou déplacer l'antenne réceptrice.
- 2) Augmenter la distance entre l'appareil et le récepteur.
- 3) Brancher l'appareil dans une prise faisant partie d'un circuit différent de celui sur lequel le récepteur est branché.
- 4) Consulter le revendeur ou un technicien radio/télévision qualifié.

Cet appareil numérique de classe B est conforme à la norme NMB-003 du Canada.

**ATTENTION: POUR ÉVITER LES CHOCS ÉLECTRIQUES, INTRODUIRE LA LAME LA PLUS LARGE DE LA FICHE DANS LA BORNE CORRESPONDANTE DE LA PRISE ET POUSSER JUSQU'AU FOND.**

## REMARQUE CONCERNANT LE RECYCLAGE

Les matériaux d'emballage de ce produit sont recyclables et peuvent être réutilisés. Veuillez disposer de tout matériau conformément aux règlements de recyclage locaux.

Les piles ne doivent jamais être jetées ou incinérées, mais mises au rebut conformément aux règlements locaux concernant les déchets chimiques.

## Protection de l'environnement !!!

- Les piles usées ne doivent pas être jetées dans une poubelle.
- S'en débarrasser à un point de collecte pour piles usées ou dans un conteneur à ordures spécial. Contacter les autorités locales pour plus de détails.



Informations client :

Relever les données situées à l'arrière de cet appareil, puis saisir le N° de série ci-dessous.

Conserver ces informations en cas de référence ultérieure.

N° de modèle DV-PF35U

N° de série \_\_\_\_\_

# Mesures de sécurité importantes

- LIRE LES INSTRUCTIONS** - Avant d'utiliser cet appareil, lire toutes les instructions relatives au fonctionnement et à la sécurité.
- CONSERVER CE GUIDE D'UTILISATION** - Les instructions relatives au fonctionnement et à la sécurité doivent être conservées pour pouvoir les consulter ultérieurement.
- RESPECTER LES AVERTISSEMENTS** - Il est très important de suivre tous les avertissements et les mises en garde apparaissant sur l'appareil ainsi que dans le guide d'utilisation.
- SUIVRE LES INSTRUCTIONS** - Il est nécessaire de suivre toutes les directives du guide d'utilisation concernant le fonctionnement et l'utilisation de cet appareil.
- NETTOYAGE** - Débrancher l'appareil de la prise de courant avant de procéder à un nettoyage. Ne pas utiliser de produits à nettoyer liquides ou en aérosol. Pour essuyer, utiliser un chiffon légèrement humide.  
**EXCEPTION:** Ne pas débrancher un appareil devant être utilisé d'une manière ininterrompue et qui, pour une raison spécifique, comme le risque de perdre un code d'autorisation pour un convertisseur de câblodistribution, n'est pas conçu pour être débranché par l'utilisateur pour un entretien ou toute autre raison. Cependant, il est nécessaire de respecter les autres directives indiquées plus haut au paragraphe 5.
- ACCESSOIRES** - N'utiliser que les accessoires recommandés par le fabricant de l'appareil. L'utilisation d'autres accessoires risque d'être dangereuse.
- EAU ET HUMIDITÉ** - Ne pas utiliser cet appareil à proximité de l'eau; par exemple, près d'une baignoire, d'un évier, d'une machine à laver, dans un sous-sol humide, près d'une piscine ou d'autres endroits semblables.
- MEUBLES** - Ne pas installer cet appareil sur un meuble, un socle, un support, un trépied ou une table instable. L'appareil pourrait tomber, provoquant des blessures graves à un enfant ou un adulte, et être sérieusement endommagé. Utiliser uniquement un chariot, un support, un trépied ou une table recommandés par le fabricant, ou bien vendus avec l'appareil. Suivre les directives du fabricant pour le montage de l'appareil et n'utiliser que les accessoires de montage recommandés par ce dernier. Si on l'installe sur un meuble à roulettes, déplacer les deux ensemble avec précaution. Un arrêt brusque, l'utilisation d'une force excessive et des surfaces irrégulières risquent de déstabiliser l'ensemble et de le renverser.
- VENTILATION** - Le boîtier de cet appareil est muni de fentes et d'orifices de ventilation permettant d'assurer un fonctionnement adéquat en empêchant de surchauffer. Ces fentes et ces orifices ne doivent pas être bloqués ou recouverts. Ainsi, l'appareil ne doit pas être placé sur un lit, un divan, un tapis ou une autre surface similaire risquant d'obstruer ces orifices de ventilation. Il ne doit pas être placé dans une installation encastrée comme un meuble ou une bibliothèque, qui risquerait d'empêcher la circulation de l'air dans les orifices de ventilation, à moins que l'aération soit adéquate ou que les directives du fabricant soient respectées.
- SOURCE D'ALIMENTATION** - Cet appareil ne devra être branché que sur une prise d'alimentation correspondant aux indications des étiquettes placées sur l'appareil. Si l'on ne connaît pas les paramètres du réseau électrique auquel on est raccordé, consulter le revendeur ou la compagnie d'électricité à ce sujet. Dans le cas d'appareils fonctionnant sur piles ou d'autres sources de courant, voir le guide d'utilisation.
- MISE À LA TERRE ET POLARISATION** - Cet appareil est muni d'un câble d'alimentation dont la fiche est polarisée (une des lames est plus large que l'autre). Cette fiche ne s'insère dans une prise de courant murale polarisée que dans un sens par mesure de sécurité. Si l'insertion à fond de la fiche dans la prise de courant est difficile, inverser sa position. S'il est toujours impossible d'insérer la fiche, demander à un électricien qualifié de la remplacer. Ne jamais essayer de forcer ce dispositif de sécurité polarisé.
- PROTECTION DES CÂBLES D'ALIMENTATION** - Les câbles d'alimentation devront être disposés de manière à ce que l'on ne risque pas de marcher dessus, et qu'ils ne soient écrasés ni coincés en plaçant des objets dessus. Faire particulièrement attention aux fiches des câbles d'alimentation, aux prises murales et aux endroits où les câbles sortent des appareils.
- MISE À LA MASSE D'UNE ANTENNE EXTÉRIEURE** - Si une antenne extérieure ou un réseau de câblodistribution est raccordé à cet appareil, veiller à ce que l'antenne ou le câble du réseau de câblodistribution soit relié à la terre pour

éviter une surtension du raccordement et des surcharges statiques. L'article 810 du Code national de l'électricité (CNE) ANSI/NFPA N° 70, contient des renseignements au sujet de la mise à la masse du mât et de la structure qui le supporte, ainsi que du câble de descente vers le limiteur de tension, du calibrage des conducteurs de terre, de l'emplacement du limiteur de tension, du raccordement aux électrodes de terre et des normes concernant ces dernières (voir l'illustration A).

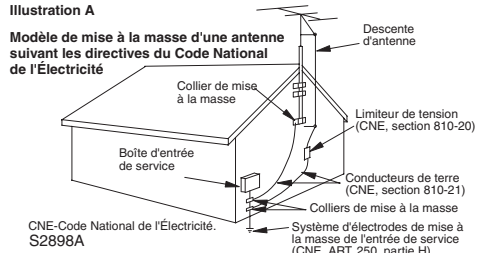

- ORAGES** - Par mesure de protection supplémentaire il est conseillé, lors d'orages ou d'une inutilisation prolongée de l'appareil, de le débrancher du câble d'alimentation de la prise de courant murale, de l'antenne extérieure et du réseau de câblodistribution. Cette mesure permettra d'éviter que l'appareil ne soit endommagé lors d'un orage ou d'une surtension du réseau électrique.
- LIGNES ÉLECTRIQUES** - Une antenne extérieure reliée à cet appareil ne devra jamais se trouver à proximité de câbles électriques, d'un éclairage ou de transformateurs sur lesquels elle risquerait de tomber. Lors de l'installation d'une telle antenne, faire en sorte que l'antenne n'entre pas en contact avec de tels lignes ou circuits, car leur contact peut être mortel.
- SURCHARGE** - Ne pas surcharger les prises de courant (ou les câbles de prolongement). Cela pourrait entraîner un risque d'incendie ou d'électrocution.
- OBJETS ET LIQUIDES** - Aucun objet ou liquide ne doit pénétrer à l'intérieur de l'appareil par l'intermédiaire des orifices de ventilation, car cela risquerait de toucher des pièces sous haute tension ou de provoquer un court-circuit des composants entraînant un début d'incendie ou un risque d'électrocution. Veiller aussi à ne renverser aucun liquide sur l'appareil.
- RÉPARATIONS** - Ne jamais essayer de réparer soi-même l'appareil. En ouvrant ou en démontant le boîtier, on risque de s'exposer à la tension élevée de certaines pièces ainsi qu'à d'autres dangers. Pour n'importe quelle réparation, faire appel à un technicien qualifié.
- ENDOMMAGEMENTS NÉCESSITANT UNE RÉPARATION** - Débrancher l'appareil de la prise de courant et le confier à un technicien qualifié dans les cas suivants :
  - Lorsque le câble d'alimentation (ou sa fiche) est endommagé.
  - Lorsqu'un liquide ou un objet a pénétré dans l'appareil.
  - Lorsque l'appareil a été exposé à la pluie ou à de l'eau.
  - Si l'appareil ne fonctionne pas normalement bien que l'on ait suivi toutes les instructions, ne régler que les commandes décrites dans ce guide. Un réglage erroné d'autres pièces ou commandes risque d'endommager l'appareil et peut nécessiter ensuite un long travail de la part d'un technicien qualifié pour le remettre en état de fonctionner.
  - Lorsqu'on a laissé tomber l'appareil ou que son boîtier a été endommagé.
  - Lorsque le fonctionnement de l'appareil diffère de la période initiale ou ne présente plus les mêmes performances.
- PIECES DE RECHANGE** - Lorsque des pièces de rechange sont nécessaires, s'assurer que le technicien utilise les pièces recommandées par le fabricant ou qu'elles présentent les mêmes caractéristiques que les pièces d'origine. L'utilisation de pièces différentes risque de provoquer un incendie, une électrocution ou d'autres risques.
- INSPECTION POUR LA SÉCURITÉ** - À l'achèvement de la réparation ou de l'entretien, demander au technicien de procéder à une inspection afin de s'assurer que l'appareil fonctionne normalement sans danger.
- CHALEUR** - Cet appareil doit être éloigné de toute source de chaleur intense, telle que celle d'un appareil de chauffage, d'une bouche d'air chaud, d'une cuisinière électrique ou de tout autre appareil (y compris des amplificateurs) qui dégage de la chaleur.



# Table des matières

## Précautions

■ Mesures de sécurité importantes . . . . .	35
Symboles utilisés dans ce manuel . . . . .	36
Accessoires fournis . . . . .	36
Emplacement d'installation . . . . .	37
Éviter les risques d'électrocution et d'incendie . . . . .	37
Attention à la condensation d'humidité . . . . .	37
À propos du copyright . . . . .	37
Note sur les sorties de balayage progressif . . . . .	37
Entretien . . . . .	37

## Configuration

■ À propos des vidéocassettes et disques . . . . .	38
Cassettes vidéo lisibles . . . . .	38
Disques lisibles . . . . .	38
Disques ne pouvant pas être lus . . . . .	38
■ Raccordements . . . . .	39
Chaîne de sortie RF . . . . .	39
Conseil pour la connexion avec boîte de raccordement câble ou satellite . . . . .	39
Raccordement à un téléviseur . . . . .	40
Raccordement à un système audio . . . . .	41
Bornes avant et arrière . . . . .	41
■ Aperçu télécommande et panneau frontal . . . . .	42
■ Commutation VCR/DVD . . . . .	43
■ Préparation pour utilisation . . . . .	44
Première mise sous tension de l'appareil . . . . .	44
Réglage de l'horloge . . . . .	44

## Fonctions de VCR

■ Lecture . . . . .	45
■ Autres opérations . . . . .	45
Recherche horaire . . . . .	45
Recherche par index . . . . .	45
Répétition automatique . . . . .	45
■ Enregistrement . . . . .	46
Enregistrement et OTR (enregistrement instantané) . . . . .	46
Enregistrement avec minuterie . . . . .	46
Conseils pour OTR et l'enregistrement avec minuterie . . . . .	47
Copie d'une vidéocassette . . . . .	47

■ Opérations sur l'écran . . . . .	48
■ Système MTS (Son de télévision multicanal) . . . . .	48
À la réception ou l'enregistrement d'un programme en MTS . . . . .	48
À la lecture d'une cassette enregistrée en stéréo Hi-Fi . . . . .	48

## Fonctions de DVD

■ Lecture . . . . .	49
Zoom . . . . .	50
Lecture Rapide x1,3 et x0,8 avec Voix . . . . .	50
■ Lecture MP3 . . . . .	50
■ Informations affichées à l'écran . . . . .	51
■ Configuration des marqueurs . . . . .	51
■ Fonction de recherche . . . . .	52
Recherche par piste / Recherche par titre/chapitre / Recherche par durée / Navigation sur le disque . . . . .	52
■ Lecture à répétition / Aléatoire / Programmée . . . . .	53
Lecture à répétition / Répétition A-B / Lecture aléatoire / Lecture programmée . . . . .	53
■ Réglages spéciaux . . . . .	54
Langue des sous-titres / Langue de la piste audio / Angle de la caméra / Réglage du niveau des noirs / Mode de son stéréo / Mode de son ambiophonique virtuel . . . . .	54
■ Configuration DVD . . . . .	55
Réglage de la LANGUE . . . . .	55
Réglage de l'ECRAN . . . . .	56
Réglage AUDIO . . . . .	56
Réglage PARENTAL . . . . .	57
Réglage AUTRES . . . . .	57
Réinitialisation aux réglages par défaut (excepté réglage PARENTAL) . . . . .	58

## Informations

■ Indicatif de pays . . . . .	58
■ Caractéristiques techniques . . . . .	59
■ Guide de dépannage . . . . .	60

## Symboles utilisés dans ce manuel

Les symboles ci-dessous apparaissent dans certains en-têtes et remarques.

 La description fait référence à la lecture de cassettes vidéo.

 La description fait référence à la lecture de CD audio.

 La description fait référence à la lecture de disques vidéo DVD.

 La description fait référence à la lecture de disques MP3.

 La description fait référence aux articles à régler en mode RAPIDE.

## Accessoires fournis

- Télécommande DV-RMPF35U (TS19223) avec deux piles AA

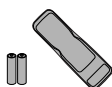

- Câble RF (5857952)



- Câbles audiovisuels (environ 3 pieds (100 cm) de long) (TE14751)

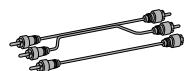

## Emplacement d'installation

Pour assurer la sécurité et des performances optimales de cet appareil:

- Ne pas placer l'appareil verticalement. L'installer à une position horizontale et stable. Ne rien placer directement sur l'appareil. Ne pas placer l'appareil directement sur le téléviseur.
- Le protéger contre les rayons du soleil et le maintenir à l'écart des sources de chaleur intense. Éviter les emplacements poussiéreux ou humides. Éviter les endroits insuffisamment aérés pour assurer une bonne dissipation de la chaleur. Ne pas bloquer les orifices de ventilation sur les côtés de l'appareil. Éviter les emplacements soumis à de fortes vibrations ou à des champs magnétiques puissants.
- Ne pas oublier de retirer le disque et de débrancher le cordon d'alimentation de la prise avant de transporter l'appareil.

## Éviter les risques d'électrocution et d'incendie

- Ne pas manipuler le cordon d'alimentation avec les mains mouillées.
- Ne pas tirer sur le cordon d'alimentation pour le déconnecter de la prise murale. Le saisir par la fiche.
- Si, par accident, de l'eau est répandue sur l'appareil, débrancher immédiatement le cordon d'alimentation et porter l'appareil à un Centre de réparation agréé pour l'inspection.
- Ne pas insérer ses doigts ou des objets dans le logement de cassette de l'appareil.

## Attention à la condensation d'humidité

De l'humidité peut se condenser à l'intérieur de l'appareil quand il est déplacé d'un endroit froid à un endroit chaud, après l'allumage du chauffage dans une pièce froide ou en cas de forte humidité ambiante. Ne pas utiliser l'appareil au moins pendant 2 heures pour laisser à l'intérieur de l'appareil le temps de sécher.

## À propos du copyright

La copie, la diffusion, la présentation publique et le prêt des disques non autorisés sont interdits. La technologie de protection du copyright intégrée à ce produit est protégée par des brevets américains et d'autres droits de propriété intellectuelle. L'emploi de cette technologie de protection du copyright doit être autorisé par Macrovision; elle est conçue pour l'utilisation à domicile et d'autres utilisations limitées, à moins qu'elles soient autorisées par Macrovision. Le démontage et l'ingénierie inverse sont interdits.

## Note sur les sorties de balayage progressif

Les utilisateurs doivent noter que tous les téléviseurs haute définition ne sont totalement compatibles avec cet appareil et peuvent causer l'affichage de pixels erratiques sur l'image. En cas de problèmes d'image avec la sortie de balayage progressif 525, la commutation à la sortie 'définition standard' est recommandée. Pour les questions concernant la compatibilité d'un téléviseur avec ce lecteur DVD 525p, contacter notre centre de service clients.

Fabriqué sous licence de Dolby Laboratories. Le terme «Dolby» et le sigle double D sont des marques commerciales de Dolby Laboratories.

## Entretien

### RÉPARATIONS

- Réviser l'ensemble des thèmes en rapport avec la panne au niveau du guide de dépannage à la page 60 avant de rapporter le produit.
- Si cet appareil devient inopérant, ne pas essayer de corriger le problème soi-même. L'appareil ne contient pas de pièces réparables par l'utilisateur. Mettre hors tension, débrancher le cordon secteur et appeler notre ligne d'aide dont le numéro est 1-800-448-2244, pour procurer l'adresse du centre de réparation autorisé le plus proche.

### NETTOYAGE DU COFFRET

- Utiliser un chiffon doux imbibé d'une solution détergente douce. Ne pas utiliser de solution contenant de l'alcool, de l'ammoniac ou des abrasifs.

### NETTOYAGE DES DISQUES

- Quand un disque est sale, le nettoyer avec un chiffon de nettoyage. Essuyer le disque du centre vers sa périphérie. Ne jamais nettoyer par mouvements circulaires.
- Ne pas utiliser de solvants, par exemple du benzène, du diluant, des produits de nettoyage disponibles dans le commerce, du détergent, des produits de nettoyage abrasifs ou des sprays antistatiques utilisés sur les disques analogiques.

### NETTOYAGE DE LA LENTILLE LASER

- Si le lecteur ne fonctionne toujours pas correctement en se référant aux chapitres correspondants et au "Guide de dépannage", le dispositif de lecture optique laser est peut-être sale. Consulter son revendeur ou un centre de réparation agréé pour l'inspection et le nettoyage du dispositif de lecture optique laser.

### MANIPULATION DES DISQUES

- À la manipulation d'un disque, le tenir par son bord et essayer de ne pas toucher sa surface.
- Toujours ranger les disques dans leur coffret protecteur lorsqu'ils ne sont pas utilisés.

### NETTOYAGE AUTOMATIQUE DES TÊTES

- Nettoyer automatiquement les têtes vidéo à l'insertion et au retrait d'une cassette, pour permettre d'obtenir une image nette.
  - L'image peut devenir floue ou être interrompue, alors que la réception du programme est bonne. La saleté accumulée sur les têtes vidéo après des périodes d'utilisation prolongées, ou l'emploi de cassettes de location ou usées peut causer ce problème. Si des images rayées ou à effet de neige apparaissent pendant la lecture, les têtes vidéo de l'appareil doivent être nettoyées.
1. Passer chez son revendeur audiovisuel local pour acheter un bon dispositif de nettoyage de têtes vidéo VHS.
  2. Si le dispositif de nettoyage des têtes vidéo ne résout pas le problème, appeler notre ligne d'aide au 1-800-448-2244 pour localiser un centre de réparation autorisé.

### Conseil

- Bien lire le mode d'emploi fourni avec le dispositif de nettoyage de têtes vidéo avant l'utilisation.
- Nettoyer les têtes vidéo seulement en cas de problème.

### Remarque à l'intention des installateurs de systèmes de télévision par câble

Ce rappel est fourni pour attirer l'attention des installateurs de systèmes de télévision par câble sur l'Article 820-40 de NEC, qui rappelle les directives applicables concernant la mise à la masse correcte et, en particulier, spécifie que la mise à la masse du câble doit être raccordée au système de mise à la masse de l'immeuble, aussi près que possible du point d'entrée du câble.



# Configuration

## À propos des vidéocassettes et disques

### Cassettes vidéo lisibles

N'utiliser que des cassettes marquées du symbole **VHS** avec cet appareil.

### Disques lisibles

Disques lisibles	Marque (logo)	Code régional	Signaux enregistrés	Taille du disque	Types de disque
DVD Vidéo * 1, 2, 3, 5		ou	Vidéo numérique (MPEG2)	12 cm ou 8cm	<p>Exemple Titre 1   Titre 2 Chapitre 1   Chapitre 2   Chapitre 3   Chapitre 4   Chapitre 1   Chapitre 2</p>
DVD-R * 1, 3, 4, 5, 6, 7, 8		-			
CD Audio * 3, 5		-	Audio numérique	12 cm ou 8cm	<p>Exemple Piste 1   Piste 2   Piste 3   Piste 4   Piste 5   Piste 6</p>
CD-RW CD-R * 3, 4, 5, 6, 7, 8		-	Audio numérique ou MP3		<p>Exemple Groupe 1   Groupe 2 Piste 1   Piste 2   Piste 3   Piste 4   Piste 5   Piste 6</p>

**DVD** est une marque de commerce de Format/Logo Licensing Corporation.

**Si l'appareil ne peut pas lire un disque portant l'un des logos ci-dessus, vérifier les points suivants.**

- \*1: Cet appareil n'est compatible qu'avec le système de couleurs NTSC. Les disques enregistrés selon un autre système de couleurs comme PAL ne pourront pas être lus.
- \*2: Certains disques DVD vidéo ne fonctionnent pas de la façon décrite dans ce mode d'emploi en raison d'un choix du producteur du disque.
- \*3: Les disques égratignés ou souillés risquent de ne pas pouvoir être lus.
- \*4: Certains disques ne pourront pas être lus en raison d'un format d'enregistrement incompatible, des caractéristiques de l'enregistrement ou du disque.
- \*5: Les disques portant les logos ci-dessus peuvent être reproduits. Si des disques non standard sont utilisés, il est possible que l'appareil ne puisse pas les lire. Il est également fort probable que l'image ou le son soit fortement déformé en cas de lecture.
- \*6: Seuls les disques enregistrés en format vidéo et finalisés sont lisibles. Les disques non finalisés ne sont pas lisibles. Selon l'état d'enregistrement d'un disque, il peut ne pas être lu du tout ou pas normalement (l'image ou le son peuvent ne pas être réguliers etc.).
- \*7: S'il y a trop d'espace d'enregistrement restant sur un disque (la partie utilisée est inférieure à 55 mm), il peut ne pas être lu correctement.
- \*8: Ne pas coller du papier ou des autocollants sur un disque. Ils peuvent endommager le disque, et l'appareil peut ne pas lire correctement.

### Disques ne pouvant pas être lus

- **NE JAMAIS lire les disques suivants. Des dysfonctionnements graves pourront en effet être provoqués dans ce cas !**

DVD-RAM, CD-I, Photo CD, CD vidéo, DTS-CD, DVD avec un code régional différent de 1 ou ALL, DVD-ROM pour ordinateurs personnels, CD-ROM pour ordinateurs personnels

- **Il est également fort possible que le son NE SOIT PAS audible avec le disque suivant.**

Super Audio CD

- *Tout autre disque sans indication de compatibilité.*

#### Conseil

- Seul le son enregistré sur la piste de CD normale pourra être reproduit. Le son enregistré sur la piste son à haute densité du Super Audio CD ne pourra pas être lu.



# Raccordements

Lire le paragraphe intitulé "Raccordement de base à un téléviseur" sur la page 33 avant d'utiliser cet appareil.

## Chaîne de sortie RF

Si la chaîne 3 est déjà occupée,

- 1) Sélectionner la chaîne 4 sur le téléviseur.
- 2) Introduire une cassette enregistrée dans l'appareil.
- 3) Appuyer sur **OUTPUT** du VCR/DVD pour allumer le témoin VCR OUTPUT.
  - Si le témoin "VCR" ne s'allume pas sur l'affichage de cet appareil, appuyer sur **VCR/TV** sur la télécommande.
- 4) Appuyer une fois sur **PLAY** ►.
- 5) Après avoir attendu quelques secondes, maintenir enfoncée **PLAY** ► pendant 3 secondes sur le VCR/DVD.
  - La chaîne de sortie RF passera de la chaîne 3 vers la chaîne 4, puis l'image s'affichera sur l'écran. Dans ce cas, "ch04" apparaît sur le panneau frontal.
  - Si aucune image ne s'affiche à l'écran, reprendre l'étape 4).
- 6) Appuyer sur **STOP** ■.

### Conseil

- Il est possible que la chaîne de sortie RF ne soit pas commutée pendant le réglage de l'alignement. Dans ce cas, stopper la lecture puis la reprendre un peu plus tard. Appuyer ensuite sur **PLAY** ► del VCR/DVD pendant 3 secondes environ.

## Conseil pour la connexion avec boîte de raccordement câble ou satellite

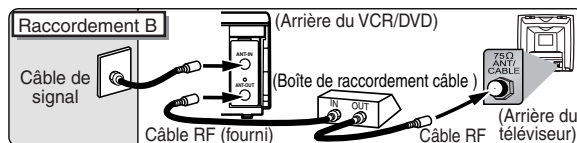
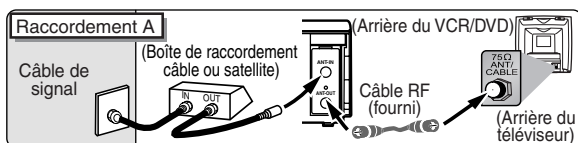

Choisir ce type de raccordement si l'on désire enregistrer ou visionner une chaîne cryptée. Les chaînes ne peuvent alors pas être commutées depuis le VCR/DVD. On NE peut voir ou enregistrer QUE les chaînes que l'on aura sélectionnées sur la boîte de raccordement câble ou satellite.

- En cas d'enregistrement, seule la chaîne enregistrée pourra être visionnée.

### Pour sélectionner les chaînes sur la boîte de raccordement câble ou satellite

- 1) Allumer le VCR/DVD en appuyant sur **⏻/I**, puis appuyer sur **VCR/TV**. Les témoins "POWER" et "VCR" s'allument alors sur le panneau avant de l'appareil, puis appuyez sur **SKIP/CH** (►/▲ ou ◀/▼) pour sélectionner les chaînes 3 ou 4 (la même chaîne que celle de la chaîne de sortie de la boîte de raccordement câble ou satellite).
  - Si la chaîne 4 est utilisée, il sera nécessaire de commuter la chaîne de sortie RF de le VCR/DVD vers la chaîne 4. Consulter le paragraphe "Chaîne de sortie RF".
- 2) Choisir sur le téléviseur la chaîne 3 ou 4 (la même que celle que l'on a sélectionnée à l'étape 1).
- 3) Choisir la chaîne que vous désirez enregistrer sur la boîte de raccordement câble ou satellite.

Sélectionner ce raccordement si l'on désire changer de chaîne sur le VCR/DVD. Il permet de visionner une chaîne et d'en enregistrer une autre.

- Une chaîne brouillée pourra ne pas être visionnée ou enregistrée.

### Pour sélectionner les chaînes de la boîte de raccordement câble ou satellite

- 1) À la boîte de raccordement câble ou satellite, sélectionner la chaîne 3 ou 4 (la même chaîne que la chaîne de sortie RF du VCR/DVD).
  - Se rapporter à "Chaîne de sortie RF".
- 2) Au téléviseur, sélectionner la même chaîne que la chaîne de sortie de la boîte de raccordement câble ou satellite (3 ou 4).
- 3) Mettre le VCR/DVD sous tension en appuyant sur **⏻/I**, puis appuyer sur **VCR/TV**. Les témoins "POWER" et "VCR" s'allument sur le panneau frontal. Sélectionner alors la chaîne qu'on souhaite visionner ou enregistrer.

### Pour lire une cassette

Suivre les étapes 1) et 2) ci-dessus. Puis, lire la cassette.

- Se rapporter à "Lecture" à la page 45.

### Pour visionner une chaîne pendant l'enregistrement d'une autre

- 1) Pendant l'enregistrement sur le VCR/DVD, appuyer sur **VCR/TV** de sorte que le témoin "VCR" s'allume sur le VCR/DVD.
- 2) Sur la boîte de raccordement câble, sélectionner la chaîne à visionner.

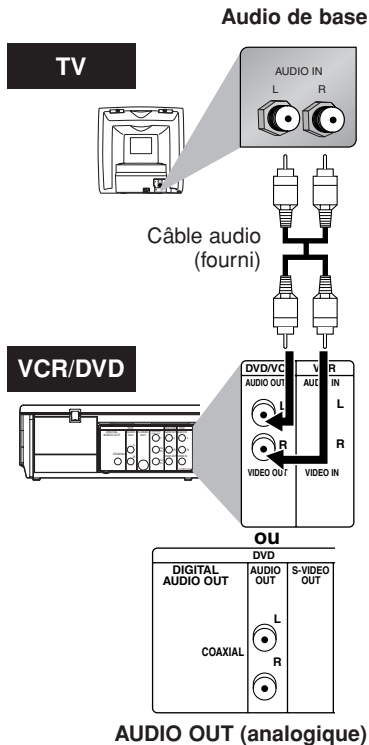

**Méthode 1**  
Bonne image

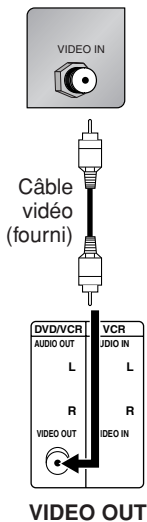

**Méthode 2**  
Image de meilleure qualité

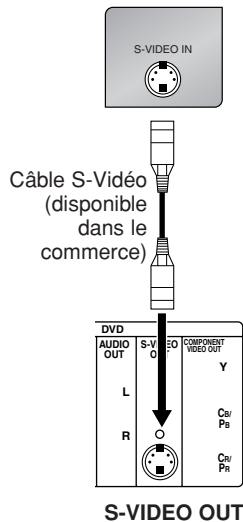

**Méthode 3**  
Qualité optimale de l'image

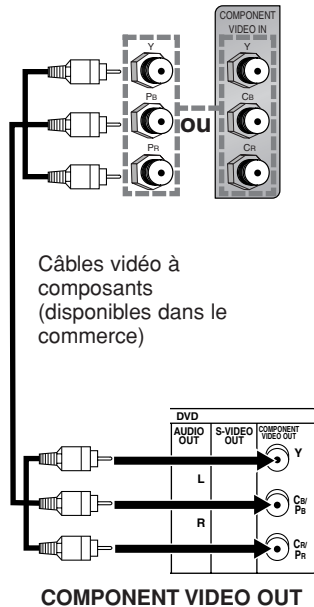

**Conseil**

- Connecter directement cet appareil sur le téléviseur. Si les câbles A/V sont raccordés à un VCR, l'image risque d'être déformée en raison du système de protection contre le piratage dont disposent certains disques.

• Les jacks COAXIAL, DVD AUDIO OUT, S-VIDEO OUT et COMPONENT VIDEO OUT ne servent qu'en mode DVD.

**Si le téléviseur est compatible avec le balayage progressif 525p (480p), pour apprécier cette haute qualité d'image:**

Sélectionner la Méthode 3 de raccordement ci-dessus et le mode de balayage progressif. Pour régler le mode, régler "PROGRESSIF" à "OUI" au réglage de l'ECRAN (voir la page 56). "P.SCAN" s'affichera sur cet appareil. (Le balayage progressif n'est pas disponible en mode VCR.) Utiliser un adaptateur disponible dans le commerce si les prises d'entrée vidéo du téléviseur ou moniteur sont du type BNC.

**Si le téléviseur n'est pas compatible avec le balayage progressif:**

Utiliser cet appareil en mode entrelacé. Vérifier que "P.SCAN" n'est pas affiché sur l'appareil. Si c'est le cas, régler "PROGRESSIF" à "NON" en appuyant sur **PLAY** ► 5 secondes ou en changeant le réglage de l'ECRAN (voir la page 56). "P.SCAN" disparaîtra de l'affichage.

**Qu'est-ce que le balayage progressif?:**

À la différence du balayage entrelacé conventionnel, le système de balayage progressif offre des images à scintillement moindre et résolution supérieure aux signaux de télévision traditionnels (525i/480i).

## Raccordement à un système audio

### Méthode 1

#### Système stéréo

Jacks d'entrée audio analogiques

**AUDIO**

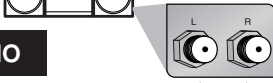

Câble audio (fourni)

**VCR/DVD**

**AUDIO OUT (analogique)**

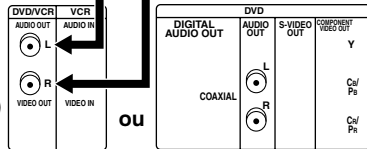

Connexions	Réglage	RÉGLAGE> Menu AUDIO> DOLBY DIGITAL
Connexion au système stéréo		PCM

\* Pour effectuer ces réglages, se reporter aux pages 55-56.

### Conseil

- La lecture d'un DVD avec des réglages incorrects peut produire une distorsion due au bruit et aussi endommager les enceintes.

### Méthode 2

#### Décodeur Dolby Digital, platine MD ou platine DAT

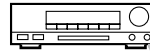

Jack d'entrée audio numérique

Câble coaxial numérique audio (disponible dans le commerce)

**DIGITAL AUDIO OUT**

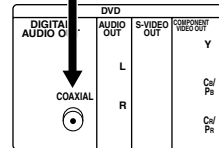

Connexions	Réglage	RÉGLAGE> Menu AUDIO> DOLBY DIGITAL
Connexion à un décodeur Dolby Digital pour la sortie audio Dolby Digital.		BITSTREAM
Connexion à un autre équipement (platine MD ou platine DAT etc.) sans décodeur Dolby Digital.		PCM

\* Pour effectuer ces réglages, se reporter aux pages 55-56.

### Conseil

- La piste audio comprise sur les disques enregistrés au format Dolby Digital 5.1 ambiophonique ne pourra pas être enregistrée sur une platine MD ou DAT.
- Il est également possible d'obtenir un son numérique de haute qualité Dolby Digital à 5.1 canaux digne d'un cinéma en connectant cet appareil à un décodeur Dolby Digital multicanaux.
- La lecture d'un DVD avec des réglages incorrects peut produire une distorsion due au bruit et aussi endommager les enceintes.

## Bornes avant et arrière

### Jacks DVD ANALOG AUDIO OUT

Brancher ces jacks aux jacks d'entrée audio sur votre téléviseur ou sur un autre appareil audio à l'aide des câbles audio fournis. (DVD uniquement)

### Jacks DVD/VCR AUDIO OUT

Brancher ici les câbles audio fournis (rouge/blanc) vers les jacks d'entrée audio de votre téléviseur ou un autre appareil audio.

### Jacks AUDIO IN

Brancher ici le câble audio en provenance de jacks de sortie audio d'un caméscope, d'un autre VCR ou de toute autre source audio. (VCR uniquement)

### Jack ANT IN

Brancher ici l'antenne ou le boîtier de raccordement au câble.

### Jack COAXIAL

Brancher ici un câble audio coaxial en option vers un jack d'entrée audio sur un décodeur ou un récepteur audio. (DVD uniquement)

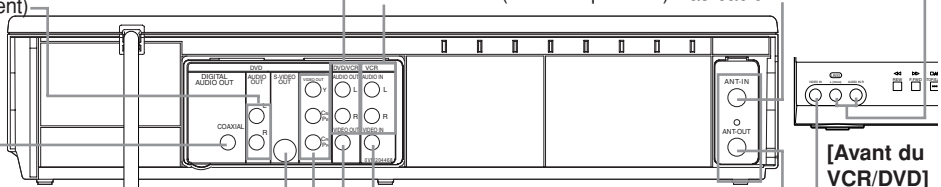

### Jack S-VIDEO OUT

Brancher ici un câble S-Vidéo vers le jack d'entrée S-Vidéo sur votre téléviseur. (DVD uniquement)

### Jacks COMPONENT VIDEO OUT

Brancher ici les câbles vidéo à composants en option vers les jacks d'entrée vidéo à composants de votre téléviseur. (DVD uniquement)

### Jack DVD/VCR VIDEO OUT

Brancher ce jack au jack d'entrée vidéo de votre téléviseur grâce au câble Vidéo fourni (jaune).

[Arrière du VCR/DVD]

### Jack VIDEO IN

Brancher ce jack au jack de sortie vidéo d'un caméscope, d'un autre VCR ou d'un autre source audiovisuelle (lecteur de disques laser, lecteur de disques vidéo, etc.). (VCR uniquement)

### Jack ANT OUT

Brancher ce jack au jack d'entrée d'antenne de votre téléviseur grâce au câble RF fourni.

[Avant du VCR/DVD]

# Aperçu télécommande et panneau frontal

## Télécommande

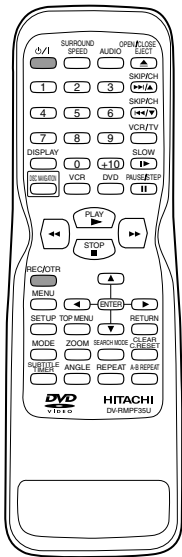

## Mise en place des piles de la télécommande

Placer les deux piles AA (fournies) en faisant attention aux signes gravés à l'intérieur du compartiment des piles de la télécommande.

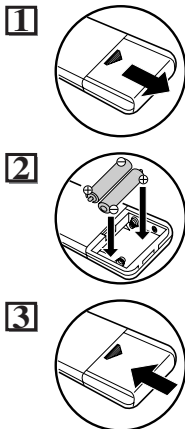

Garder à l'esprit ce qui suit à l'emploi de la télécommande:

- S'assurer qu'il n'y a pas d'obstacle entre la télécommande et le capteur sur l'appareil.
- Les portées d'utilisation maximales depuis l'appareil sont comme suit.
  - **En ligne droite:** env. 7 m
  - **D'un côté du centre ou de l'autre:** env. 5 m à moins de 30°
  - **Au-dessus:** env. 5 m à moins de 15°
  - **Au-dessous:** env. 3 m à moins de 30°

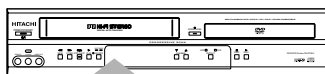

Touche (Ordre alphabétique)	Mode DVD		Mode VCR
	Disque/Cassette	DVD CD MP3	VHS
1 2 3 4 5 6 7 8 9 0	• Pour sélectionner directement un chapitre ou un titre.	• Pour sélectionner une piste directement.	• Pour sélectionner un canal. • La touche +10 n'a aucun effet en mode VCR.
⏮ ⏭	• Pour faire une avance / un retour rapide dans un disque. • Pour commencer un ralenti avant / arrière en mode pause.	• Pour rechercher vers l'avant / l'arrière sur un disque.	• Pour avancer / rembobiner une cassette.
⏪ ⏩	• Pour déplacer le curseur et déterminer sa position.	• Pour déplacer le curseur et déterminer sa position.	• Pour sélectionner un élément du menu VCR. • Pour avancer au menu VCR suivant. • Pour revenir une étape en arrière dans le réglage de l'horloge et de la minuterie.
A-B REPEAT	• Pour répéter entre les points choisis A et B.	• Pour répéter entre les points choisis A et B. (CD)	—
ANGLE	• Pour sélectionner des angles de caméra sur un disque. (DVD-Vidéo)	—	—
AUDIO	• Pour sélectionner les langues audio sur un disque.	• Pour sélectionner STÉRÉO, L-ch ou R-ch. (CD)	—
SKIP/CH SKIP/CH	• Pour sauter des chapitres / titres.	• Pour sauter des pistes.	• Pour changer les canaux. • Pour régler manuellement l'alignement pendant la lecture.
CLEAR C.RESET	• Pour effacer les marqueurs. • Pour effacer les chiffres entrés de manière incorrecte. • Pour annuler le point de répétition A-B.	• Pour effacer les marqueurs. (CD) • Pour retirer le numéro de statut d'une entrée de programme. • Pour effacer les chiffres entrés de manière incorrecte. • Pour annuler le point de répétition A-B. (CD)	• Pour sortir du menu VCR. • Pour réinitialiser le compteur de cassette.
DISC NAVIGATION	• Les premières scènes de chaque chapitre du titre sont affichées.	—	—
DISPLAY	• Pour afficher le mode de disque actuel.	• Pour afficher le mode de disque actuel.	• Pour afficher l'heure actuelle, le compteur de cassette et le canal.
DVD	• Pour sélectionner le mode de sortie DVD. • Pour activer la télécommande en mode DVD.	• Pour sélectionner le mode de sortie DVD. • Pour activer la télécommande en mode DVD.	—
MENU	• Pour appeler le menu d'un disque.	• Pour appeler la liste des fichiers. (MP3)	• Pour appeler le menu VCR.
MODE	• Pour régler Lecture Rapide x1,3 et x0,8 avec Voix. • Pour activer / désactiver le niveau du noir.	• Pour arranger l'ordre de lecture ou lire aléatoirement.	—
OPEN/CLOSE EJECT	• Pour ouvrir ou fermer le tiroir de disque.	• Pour ouvrir ou fermer le tiroir de disque.	• Pour éjecter la cassette vidéo du magnétoscope.
PAUSE/STEP	• Pour mettre en pause la lecture du disque. • Pour avancer dans la lecture image par image.	• Pour mettre en pause la lecture du disque.	• Pour mettre en pause la lecture ou l'enregistrement d'une cassette. • Pour avancer dans la lecture image par image.
PLAY	• Pour commencer la lecture du disque.	• Pour commencer la lecture du disque.	• Pour démarrer la lecture d'une cassette.
⏻ / ⏼	• Pour allumer / éteindre l'appareil.	• Pour allumer / éteindre l'appareil.	• Pour allumer / éteindre l'appareil.
REC/OTR	—	—	• Pour démarrer un enregistrement ou un enregistrement à l'aide d'une seule touche.
REPEAT	• Pour lire un chapitre ou un titre à répétition.	• Pour lire une piste ou un disque à répétition. (CD) • Pour lire une piste, groupe ou un disque à répétition. (MP3)	—
RETURN	• Pour revenir à l'opération précédente dans le menu de configuration DVD.	• Pour revenir à l'opération précédente dans le menu de configuration DVD.	—
SEARCH MODE	• Pour rechercher chapitre / titre / temp / marqueurs. • Pour retourner rapidement à un endroit de disque.	• Pour rechercher piste / temp / (CD) / marqueurs. (CD). • Pour retourner rapidement à un endroit de disque.	• Pour appeler l'index ou le menu de recherche par temps.
SETUP	• Pour appeler le menu de configuration DVD.	• Pour appeler le menu de configuration DVD.	—
SLOW	—	—	• Pour visionner la cassette au ralenti.
SURROUND SPEED	• Pour activer / désactiver le son ambiophonique virtuel.	• Pour activer / désactiver le son ambiophonique virtuel.	• Pour sélectionner la vitesse d'enregistrement.
STOP	• Pour arrêter la lecture.	• Pour arrêter la lecture.	• Pour arrêter la lecture ou l'enregistrement.
SUBTITLE TIMER	• Pour sélectionner la langue des sous-titres sur un disque.	—	• Pour mettre le VCR en mode de veille pour un enregistrement programmé
TOP MENU	• Pour appeler le menu principal sur un disque. (DVD-Vidéo)	• Pour retourner au fichier principal de la hiérarchie supérieure sur la liste des programmes et fichiers. (MP3)	—
VCR	—	—	• Pour sélectionner le mode de sortie VCR. • Pour activer la télécommande en mode VCR.
VCR/TV	—	—	• Pour sélectionner la position magnétoscope ou téléviseur.
ZOOM	• Pour agrandir une partie d'image. (x2/x4)	—	—

## Afficheur du panneau frontal

S'allume à la mise sous tension.

L'indicateur **TIMER** s'allume quand un enregistrement avec minuterie est réglé.

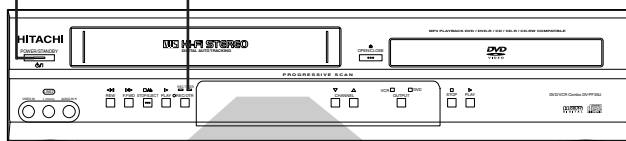

- - - -	Pas de disque inséré / disque illisible
OPEN	Ouverture du tiroir
CLOSE	Fermeture du tiroir
Load	Chargement du disque
▶ 0:00:00 DVD	Disque ou cassette en cours de lecture

### Mode sortie DVD

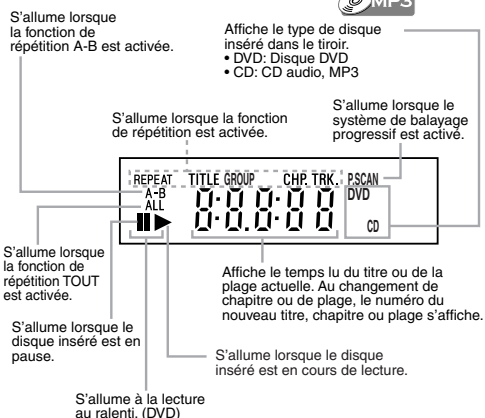

### Mode sortie VCR

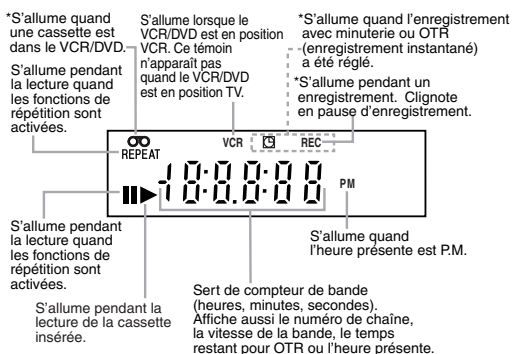

\*Les marques , et **REC** disparaîtront si le VCR/DVD est réglé au mode DVD. Mais la fonction indiquée par chaque marque reste opérante.

## Commutation VCR/DVD

Ce produit étant une combinaison de VCR et de DVD, le composant à opérer doit d'abord être sélectionné avec **OUTPUT**.

### MODE VCR

Appuyer sur **VCR** sur la télécommande. (Vérifier que le témoin VCR OUTPUT est allumé.)

### MODE DVD

Appuyer sur **DVD** sur la télécommande. (Vérifier que le témoin DVD OUTPUT est allumé.)

### Conseil

- Appuyer uniquement sur **OUTPUT** du panneau frontal NE PERMET PAS de basculer entre ces deux modes. Le mode correct doit **AUSSI TOUJOURS ÊTRE** sélectionné sur la télécommande.
- En mode incorrect, l'appareil ne répond pas correctement aux commandes. Avant de commencer l'opération souhaitée, sélectionner le mode correct en suivant les instructions ( d'abord appuyer sur ) ou ( d'abord appuyer sur ) sous l'en-tête concernée.

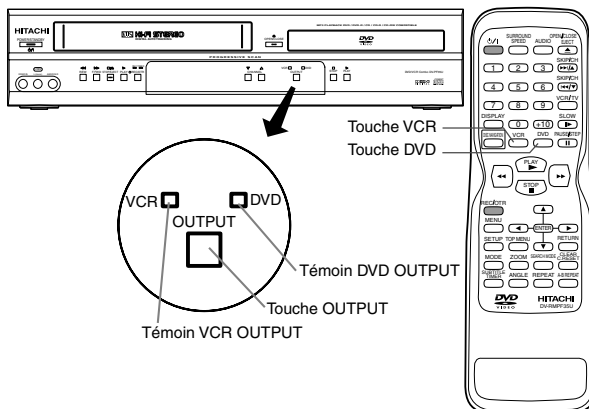



# Préparation pour utilisation

## Première mise sous tension de l'appareil



\* Se reporter à la page 43 pour la commutation entre les modes VCR et DVD.

**1**

Allumer le téléviseur et sélectionner le canal 3.

• Si le canal 3 est déjà occupé, se reporter au paragraphe "Chaîne de sortie RF" sur la page 39.

**2**

SELECTION LANGUE

ENGLISH  
 ► FRANÇAIS [M]  
 ESPAÑOL

Pour sélectionner la langue souhaitée

Pour décider

**3**

CH 01

REGLAGE AUTO

Les raccordements passent-ils par la boîte de raccordement câble ou satellite vers le jack ANT IN du VCR/DVD?

**Oui** Appuyer sur **MENU** pour sortir du menu.

• Se reporter au paragraphe "Conseil pour la connexion avec boîte de raccordement câble ou satellite" page 39.

**Non** Patienter pendant quelques minutes.

Après la recherche automatique...

- Le syntoniseur s'arrête sur la première chaîne mémorisée.
- Il n'est possible de sélectionner que les chaînes mémorisées par cet appareil, et ce à l'aide de **SKIP/CH** (►/▲ ou ◀/▼).
- Si le message "REGLAGE AUTO" s'affiche à l'écran du téléviseur, vérifier les branchements des câbles. Appuyer ensuite sur **Curseur** ► à nouveau.

**Conseil**

• Cette procédure ne devra être appliquée qu'en cas de panne d'électricité ou si l'unité a été débranchée pendant plus de 30 secondes.

## Pour sélectionner une chaîne

Il est possible de sélectionner une chaîne à l'aide des **touches numériques** de la télécommande.

## Remarques concernant l'utilisation des touches numériques :

- Pour sélectionner des chaînes dont le numéro est supérieur à 99, saisir le numéro comme un nombre à trois chiffres. (Pour 117 par exemple, appuyer sur 1, 1, 7)
- Les numéros de chaînes à un seul chiffre devront être précédés d'un zéro (Par exemple ; 02, 03, 04 et ainsi de suite).

## Pour ajouter ou supprimer des chaînes

- Appuyer sur **MENU** jusqu'à l'apparition du menu principal.
- Sélectionner "REGLAGE CHAINES" en appuyant sur le **Curseur** ▲ ou ▼. Puis appuyer sur le **Curseur** ►.
- Sélectionner "REGLAGE MANUEL" en appuyant sur le **Curseur** ▲ ou ▼. Puis appuyer sur le **Curseur** ►.
- Entrer le numéro de la chaîne souhaitée en appuyant sur le **Curseur** ▲ ou ▼.
- Ajouter ou le supprimer de la mémoire en appuyant sur le **Curseur** ◀ ou ► pour faire clignoter "AJOUT" ou "ANNUL" à l'écran.
- Quitter le mode de pré-réglage en appuyant sur **CLEAR/C.RESET**.

## Pour pré-régler une chaîne à nouveau

- Appuyer sur **MENU** jusqu'à ce que le menu principal apparaisse.
- Sélectionner "REGLAGE CHAINES" en appuyant sur **Curseur** ▲ ou ▼. Puis appuyer sur **Curseur** ►.
- Sélectionner "REGLAGE AUTO" en appuyant sur **Curseur** ▲ ou ▼. Puis appuyer sur **Curseur** ►. Après le balayage, le syntoniseur s'arrête sur la chaîne avec le numéro le plus bas mémorisé.

## Pour changer la langue d'affichage à l'écran

- Appuyer sur **MENU** jusqu'à ce que le menu principal apparaisse.
- Sélectionner "SELECTION LANGUE" en appuyant sur **Curseur** ▲ ou ▼. Puis appuyer sur **Curseur** ►.
- Sélectionner "ENGLISH", "FRANÇAIS" ou "ESPAÑOL" en appuyant sur **Curseur** ▲ ou ▼. Puis appuyer sur **CLEAR/C.RESET**.

## Conseil

• Si l'espagnol ou l'anglais a été accidentellement sélectionné alors que le français est désiré être sélectionné : appuyer sur **MENU** et sélectionner SELEC. IDIOMA ou LANGUAGE SELECTION. Appuyer sur **Curseur** ►, puis sélectionner FRANÇAIS. Enfin, appuyer sur **CLEAR/ C. RESET**.

## Réglage de l'horloge

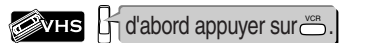

**1**

MENU

- M E N U -

PROGRAMMATION REP AUTO [A]  
 REGLAGE CHAINES [M]  
 ► REGLAGE HORLOGE  
 SELECTION LANGUE [M]  
 SORTIE AUDIO TV STEREO [M]  
 SAP

• Si l'horloge n'est pas réglée, le menu **REGLAGE HORLOGE** apparaîtra en premier après avoir appuyé sur **MENU**. Dans ce cas, passer à l'étape [2].

Pour décider

**2**

REGLAGE HORLOGE

MOIS JOUR ANNÉE  
 03 / 15 2005

HEURE MINUTE AM/PM  
 05 : 40 M-AM

Sélectionner le mois.

Pour décider

**3**

REGLAGE HORLOGE

MOIS JOUR ANNÉE  
 03 / 15 2005

HEURE MINUTE AM/PM  
 05 : 40 M-AM

Sélectionner le jour.

Pour décider

**4**

REGLAGE HORLOGE

MOIS JOUR ANNÉE  
 03 / 15 2005

HEURE MINUTE AM/PM  
 05 : 40 M-AM

Sélectionner l'année.

Pour décider

**5**

REGLAGE HORLOGE

MOIS JOUR ANNÉE  
 03 / 15 MAR 2005

HEURE MINUTE AM/PM  
 05 : 40 M-AM

Sélectionner l'heure actuelle.

Pour décider

**6**

REGLAGE HORLOGE

MOIS JOUR ANNÉE  
 03 / 15 MAR 2005

HEURE MINUTE AM/PM  
 05 : 40 M-AM

Sélectionner les minutes.

Pour décider

**7**

REGLAGE HORLOGE

MOIS JOUR ANNÉE  
 03 / 15 MAR 2005

HEURE MINUTE AM/PM  
 05 : 40 M-AM

Sélectionner "AM" ou "PM".

**8** Pour quitter l'écran de REGLAGE HORLOGE

OU CLEAR/RESET

## Conseil

- Pour revenir en arrière d'une étape, appuyer sur **Curseur** ◀ (pendant les étapes [2] à [7]).
- Le réglage de l'horloge sera perdu et devra être réitéré en cas de coupure d'électricité ou si l'unité est débranchée pendant plus de 30 secondes.



## Lecture

Au préalable:

Allumer le téléviseur et puis passer sur la chaîne 3.

• Si la chaîne 3 est utilisée, consulter le paragraphe "Chaîne de sortie RF" sur la page 39.



d'abord appuyer sur

\* Se reporter à la page 43 pour la commutation entre les modes VCR et DVD.

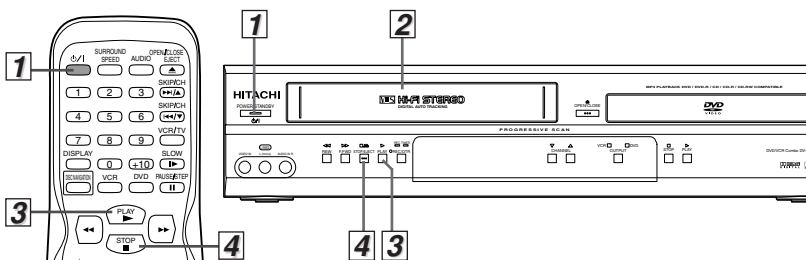
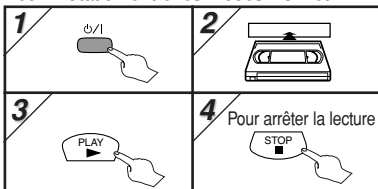

### Conseil

- Si la cassette qui a été introduite ne contient pas de languette de protection, le VCR/DVD démarrera la lecture immédiatement.
- L'alignement est automatiquement réglé pendant la lecture. Pour le régler manuellement, appuyer sur **SKIP/CH** (▶▶/▲ ou ◀◀/▼).

## Autres opérations

### Pour avancer rapidement vers l'avant ou vers l'arrière en cours de lecture (Recherche d'image)

Appuyer sur ▶▶ ou ◀◀.

• Appuyer à nouveau sur cette touche et l'appareil démarrera une recherche à grande vitesse. (en mode LP/SLP uniquement)

### Pour geler l'image sur l'écran du téléviseur pendant la lecture (mode figé)

Appuyer sur **PAUSE/STEP** ■. À chaque pression sur la touche, l'image avancera d'une trame.

- Si l'image commence à vibrer verticalement, la stabiliser en appuyant sur **SKIP/CH** (▶▶/▲ ou ◀◀/▼).
- Si l'image est déformée ou bouge verticalement, ajuster le réglage de déformation verticale si votre téléviseur en est équipé.

### Réinitialisation du compteur

Appuyer sur **CLEAR/C.RESET**.

### Pour effectuer une lecture au ralenti

Appuyer sur **SLOW** pendant la lecture en mode figé.

- Si des barres parasites apparaissent sur l'écran du téléviseur, vous pouvez les réduire en appuyant sur **SKIP/CH** (▶▶/▲ ou ◀◀/▼).

### Rembobinage automatique

Lorsqu'une cassette arrive à sa fin pendant une lecture normale, une avance rapide vers l'avant ou un enregistrement (mis à part les enregistrements avec minuterie et les enregistrements instantanés), elle sera automatiquement rebobinée jusqu'au début. Après celui-ci, le VCR/DVD éjectera automatiquement la cassette.

### Conseil

- Le mode Figé/Lent/Pause est automatiquement annulé après 5 minutes afin d'éviter d'endommager la cassette et la tête vidéo.
- Pour retourner au mode de lecture normale lorsque l'appareil se trouve en mode Figé/Lent, appuyer sur **PLAY** ▶.

### Recherche horaire

La durée d'avance ou de retour rapide peut être spécifiée.

- Introduire une cassette dans l'appareil.



d'abord appuyer sur

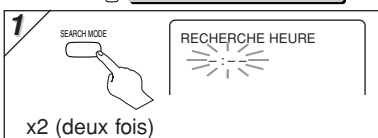

x2 (deux fois)

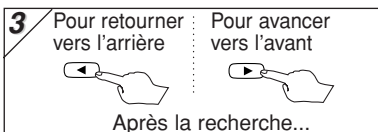
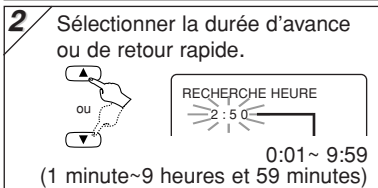

### Conseil

- Ces fonctions ne sont pas disponibles pendant les enregistrements.
- Appuyer sur **STOP** ■ pour arrêter la recherche.
- Si la fin de la bande est atteinte pendant une recherche, l'appareil annulera la recherche et rebobinera la bande.

### Recherche par index

Le nombre de programmes à sauter peut être spécifié.

- Introduire une cassette dans l'appareil.



d'abord appuyer sur

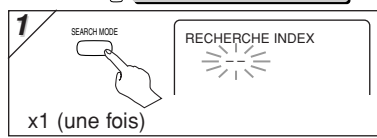

x1 (une fois)

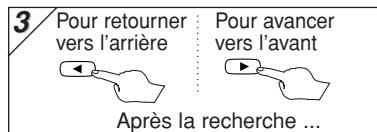
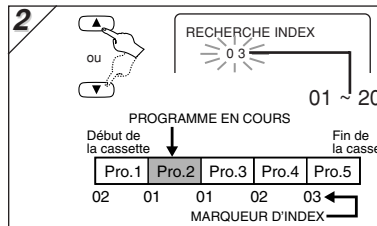

### Recherche par index:

- L'appareil stocke la marque index au début de l'enregistrement. Il doit y avoir un écart horaire entre deux marques index pour la recherche par index.

### Répétition automatique

Une cassette entière peut être lue automatiquement à répétition.

- Introduire une cassette dans l'appareil.



d'abord appuyer sur

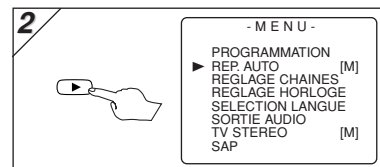
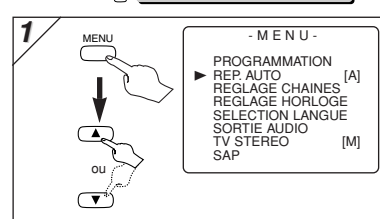

### Hint

- Pour annuler la fonction de répétition automatique, suivre les étapes [1]-[2] ci-dessus. Appuyer ensuite sur **Curseur** ▶, pour faire s'afficher [A] à côté de REP. AUTO. Appuyer sur **CLEAR/C.RESET** pour le quitter.
- Si le menu reste affiché sur l'écran du téléviseur au niveau de l'étape [3], appuyer sur **CLEAR/C.RESET** pour le quitter.

# Enregistrement

## Enregistrement et OTR (enregistrement instantané)

Au préalable:

Allumer le téléviseur et puis passer sur la chaîne 3.

• Si la chaîne 3 est utilisée, consulter le paragraphe "Chaîne de sortie RF" sur la page 39.

**VHS** d'abord appuyer sur **VCR**.

\* Se rapporter à la page 43 pour la commutation entre les modes VCR et DVD.

**1** avec languette

**2** Télécommande

**3** SURROUND SPEED SP

**4** REC/OTR

CH12

Écran téléviseur

• Sélectionner la chaîne souhaitée.

Type de cassette	T00	T120	T180
Mode SP	1 heure	2 heures	2-2 1/2 heures
Mode SLP	3 heures	6 heures	8 heures

Une heure d'enregistrement définie peut être sélectionnée en appuyant plusieurs fois sur REC/OTR.

REC (enregistrement normal) → OTR(0:30) → OTR(1:00).....

OTR(8:00) ← OTR(7:30)

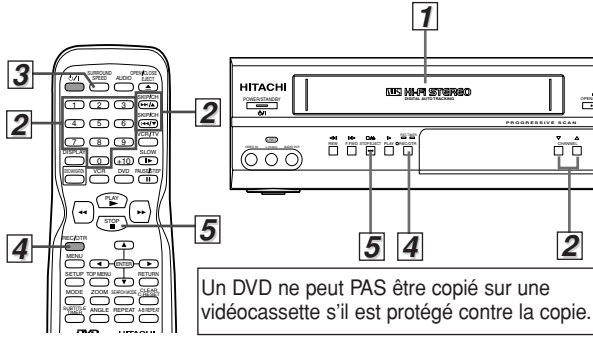

Un DVD ne peut PAS être copié sur une vidéocassette s'il est protégé contre la copie.

### Prévention de l'effacement accidentel

Afin d'empêcher l'enregistrement accidentel sur une vidéocassette déjà enregistrée, enlever sa languette de protection. Pour pouvoir enregistrer par la suite, recouvrir le trou de ruban adhésif.



### Pour arrêter temporairement l'enregistrement (Mode de pause)

Appuyer sur PAUSE/STEP ■■.

- En mode d'arrêt momentané de l'enregistrement, cinq symboles ■ s'afficheront sur l'écran du téléviseur. Chaque symboles ■ représente une minute.
- Appuyer à nouveau sur cette touche pour reprendre l'enregistrement.

## Enregistrement avec minuterie

• Introduire une cassette avec sa languette de protection dans le VCR/DVD.

**VHS** d'abord appuyer sur **VCR**.

**1** MENU

PROGRAMMATION REP. AUTO [M]  
REGLAGE CHAINES [M]  
REGLAGE HORLOGE [M]  
SELECTION LANGUE [M]  
SORTIE AUDIO [M]  
TV STEREO [M]  
SAP [M]

Pour décider

**2** Sélectionner un numéro de programme libre.

NO. DE PROG. 4  
DATE 05/03 MAR  
DEBUT 07:30  
FIN 08:30  
CHAINE  
VITESSE

Pour décider

**3** Sélectionner "NORMAL", "QUOTIDIEN", "Lun-Ven" ou "HEBDO".

NO. DE PROG. 4  
NORMAL QUOTIDIEN HEBDO

Pour décider

**4** Sélectionner le mois voulu

PROGRAMME UNIQUE  
NO. DE PROG. 4  
DATE 05/03 MAR  
DEBUT 07:30  
FIN 08:30  
CHAINE  
VITESSE

• La programmation peut être effectuée un an à l'avance.

Pour décider

**5** Sélectionner l'heure de démarrage de l'enregistrement (heure).

PROGRAMME UNIQUE  
NO. DE PROG. 4  
DATE 05/03 MAR  
DEBUT 07:30  
FIN 08:30  
CHAINE  
VITESSE

Pour décider

**6** Sélectionner "AM" ou "PM".

PROGRAMME UNIQUE  
NO. DE PROG. 4  
DATE 05/03 MAR  
DEBUT 07:30 PM  
FIN 08:30 PM  
CHAINE  
VITESSE

Pour décider

**7** Reprendre la même procédure décrite aux étapes [5] et [6] pour configurer l'heure de fin de l'enregistrement.

Pour décider

**8** Sélectionner la chaîne voulue.

PROGRAMME UNIQUE  
NO. DE PROG. 4  
DATE 05/03 MAR  
DEBUT 07:30 PM  
FIN 08:30 PM  
CHAINE  
VITESSE

• Si le VCR/DVD a été connecté à travers une boîte de raccordement câble ou satellite comme pour la connexion A à la page 39, mettre le magnétoscope sur la chaîne 3 ou 4 (la chaîne de sortie RF du VCR). Sélectionner ensuite la chaîne voulue sur la boîte de raccordement du câble ou satellite.

Pour décider

**9** Sélectionner la vitesse d'enregistrement.

PROGRAMME UNIQUE  
NO. DE PROG. 4  
DATE 05/03 MAR  
DEBUT 07:30 PM  
FIN 08:30 PM  
CHAINE  
VITESSE  
SP  
SLP

• Pour configurer un autre programme après l'étape [9], appuyer sur **Curseur** ►. Passer ensuite à l'étape [2].

**10** L'indicateur TIMER s'allume sur le panneau frontal. (A la mise hors tension du VCR/DVD, [9] apparaîtra dans l'affichage du panneau frontal.) Le VCR/DVD passera en mode DVD. Couper cet appareil pour utiliser les fonctions DVD. Dans certains cas, le VCR/DVD peut être coupé automatiquement, au lieu du passage en mode DVD après la pression de **SUBTITLE/TIMER**.

### Conseil

- Pour revenir à l'étape précédente, appuyer sur **Curseur** ◀ (pendant les étapes [3] à [9]).





### Pour vérifier, corriger ou annuler un programme d'enregistrement avec minuterie

- 1) Appuyer sur **SUBTITLE/TIMER**, puis sur **VCR** sur la télécommande.
- 2) Appuyant sur **MENU**.
- 3) Appuyer sur le **Curseur** ▲ ou ▼ pour sélectionner "PROGRAMMATION", puis sur le **Curseur** ►.
- 4) Appuyer sur le **Curseur** ▲ ou ▼ pour sélectionner le numéro du programme à vérifier. Les détails du programme sélectionné apparaîtront à l'écran.
  - Appuyer sur le **Curseur** ► ou ◀ pour passer au chiffre souhaité. Puis, entrer les chiffres corrects en appuyant sur le **Curseur** ▲ ou ▼.
  - Tout le programme peut être annulé en appuyant sur le **Curseur** ◀ pendant le clignotement du numéro de programme.
- 5) Appuyer sur **CLEAR/C.RESET** pour quitter le menu.
- 6) Appuyer sur **SUBTITLE/TIMER** pour retourner au mode d'attente.



### Pour annuler un enregistrement avec minuterie

Appuyer sur **STOP/EJECT** ■/▲ sur VCR/DVD.

## Conseils pour OTR et l'enregistrement avec minuterie

- Appuyer sur **VCR** sur la télécommande avant de régler l'enregistrement avec minuterie. Vérifier que la télécommande est en mode VCR, puis appuyer sur **SUBTITLE/TIMER**.
- S'il n'y a pas de vidéocassette dans l'appareil ou si elle n'a pas de languette de sécurité, l'indicateur **TIMER** sur le panneau frontal et le témoin  clignoteront, et l'enregistrement avec minuterie sera inopérant. Insérer une vidéocassette enregistrable.
- Une fois des enregistrements avec minuterie réglés, l'indicateur **TIMER** sur le panneau frontal et le témoin  apparaîtront. Pour utiliser le VCR à l'ordinaire jusqu'à l'heure d'enregistrement, appuyer sur **SUBTITLE/TIMER** de sorte que l'indicateur **TIMER** sur le panneau frontal et le témoin  disparaissent. Appuyer sur **VCR/TV** pour choisir la position VCR. Sélectionner le mode VCR ou DVD, puis continuer avec les autres fonctions comme indiqué dans ce manuel. Le témoin  n'apparaîtra pas en mode DVD. Mais les enregistrements avec minuterie resteront comme programmé.

### Après le réglage d'un OTR ou d'un enregistrement avec minuterie, l'appareil fonctionne comme suit:

- Si une cassette arrive à sa fin avant la fin d'un OTR ou d'un enregistrement avec minuterie, l'appareil éjecte la cassette et passe automatiquement en mode DVD. Appuyer sur **SUBTITLE/TIMER** sur la télécommande ou **STOP/EJECT**  sur l'appareil, puis sur **VCR** pour réactiver la fonction VCR.
- Une fois que l'appareil passe en mode d'attente de minuterie, aucune fonction VCR n'est disponible jusqu'à la pression de **SUBTITLE/TIMER**. (**OUTPUT** sur le panneau avant et **VCR** sur la télécommande ne fonctionneront pas.)
- Pour annuler le mode d'attente de minuterie, appuyer sur **SUBTITLE/TIMER** sur la télécommande ou **STOP/EJECT**  sur l'appareil, puis sur **VCR** pour réactiver la fonction VCR.
- Les modes de l'appareil et de la télécommande peuvent différer (mode VCR ou mode DVD) au réglage d'un enregistrement avec minuterie ou après l'annulation d'un enregistrement avec minuterie. Appuyer sur **VCR** ou **DVD** sur la télécommande pour sélectionner le mode souhaité avant d'opérer.

### Quand un OTR ou un enregistrement avec minuterie est achevé ...

- S'il y a des enregistrements avec minuterie en attente, l'appareil commute automatiquement au mode DVD, et l'indicateur **TIMER** du panneau frontal s'allume pour indiquer que l'appareil est en mode d'attente de minuterie. Dans certains cas, le VCR/DVD peut cependant se mettre hors tension automatiquement, au lieu de passer au mode DVD après la pression de **REC/OTR**.
- L'indicateur **TIMER** du panneau frontal clignote si n'y a plus d'enregistrements avec minuterie en attente.
- Une fois que l'appareil commute au mode DVD, toutes les fonctions VCR deviennent indisponibles.  n'apparaîtra pas tant que le lecteur DVD est utilisé. Toutes les fonctions DVD sont disponibles pendant l'OTR, en mode d'attente de minuterie et en enregistrement avec minuterie.

### Pour utiliser le VCR/DVD pendant un enregistrement avec minuterie du magnétoscope ou quand sur le afficheur du panneau frontal est allumé ou clignote.

- Appuyer sur **⊕/I** pour mettre le VCR/DVD sous tension. Appuyer sur **DVD** sur la télécommande pour choisir le mode DVD, puis continuer avec une autre fonction DVD comme indiqué dans ce manuel. Il est inutile de désactiver **TIMER** pour utiliser le VCR/DVD.

### REMARQUE (pour l'enregistrement avec minuterie):

- En cas de panne de courant ou si l'appareil est débranché plus de 30 secondes, tous les réglages d'horloge et de minuterie seront perdus.

## Copie d'une vidéocassette

**Mise en garde:** les copies non autorisées de cassettes vidéo protégées peuvent constituer une violation des lois en vigueur sur la protection des droits d'auteur.

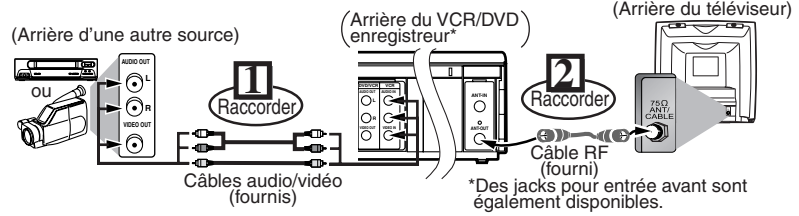





- 1) Insérer une vidéocassette préenregistrée dans le VCR lecteur.
- 2) Insérer une vidéocassette avec languette de sécurité dans le VCR enregistreur.
- 3) Appuyer sur **SURROUND/SPEED** sur l'appareil enregistreur pour sélectionner la vitesse d'enregistrement souhaitée (SP/SLP).
- 4) Sélectionner la position "L1" ou "L2" sur le VCR/DVD enregistreur.
  - À l'emploi des prises d'entrée A/V à l'arrière de l'appareil, sélectionner la position "L1" en appuyant sur **[0], [0], [1]** ou **SKIP/CH** () ou **SKIP/CH** () sur la télécommande ou sur **CHANNEL** () sur panneau frontal.
  - À l'emploi des prises d'entrée A/V sur le panneau avant de l'appareil, sélectionner la position "L2" en appuyant sur **[0], [0], [2]** ou **SKIP/CH** () ou **SKIP/CH** () sur la télécommande ou sur **CHANNEL** () sur panneau frontal.
- 5) Appuyer sur **REC/OTR** sur VCR/DVD d'enregistrement.
- 6) Commencer la lecture de la cassette sur le magnétoscope lecteur.
- 7) Pour arrêter l'enregistrement, appuyer sur **STOP/EJECT**  sur le VCR/DVD enregistreur, puis arrêter la lecture de la cassette sur l'autre source.

### Conseil

- Pour obtenir les meilleurs résultats pendant la copie, utiliser les commandes du panneau avant du lecteur autant que possible. La télécommande peut affecter le fonctionnement du magnétoscope.
- Toujours utiliser des câbles blindés de qualité vidéo avec des connecteurs de type RCA. Les câbles audio standard ne sont pas recommandés.
- Un lecteur de disque vidéo, un récepteur satellite ou un autre composant audio/vidéo avec sorties A/V est utilisable à la place du magnétoscope lecteur.
- La chaîne "L1" ou "L2" se trouve juste avant la première chaîne mémorisée. (CH02 par exemple)
- Les jacks d'entrée "L2" se trouvent sur l'avant du lecteur.

# Opérations sur l'écran

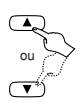
 d'abord appuyer sur .

<p><b>1</b> Pour appeler le menu principal</p>  <p>MENU</p> <p>- MENU -</p> <ul style="list-style-type: none"> <li>PROGRAMMATION</li> <li>REP. AUTO [A]</li> <li>REGLAGE CHAINES</li> <li>REGLAGE HORLOGE</li> <li>SELECTION LANGUE</li> </ul>	<p><b>3</b> Pour décider</p>  <p>REGLAGE CHAINES</p> <p>REGLAGE AUTO</p> <p>▶ REGLAGE MANUEL</p>
<p><b>2</b> Pour sélectionner un article</p>  <p>OU</p> <p>↑</p> <p>↓</p> <p>-MENU-</p> <ul style="list-style-type: none"> <li>PROGRAMMATION</li> <li>REP. AUTO [A]</li> <li>REGLAGE CHAINES</li> <li>REGLAGE HORLOGE</li> <li>SELECTION LANGUE</li> </ul>	<p><b>4</b> Pour quitter le menu</p>  <p>CLEAR/RESET</p> <p>OU</p>  <p>MENU</p>

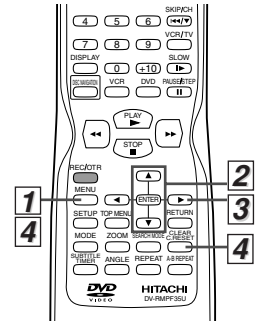

## Systeme MTS (Son de television multicanal)

### À la réception ou l'enregistrement d'un programme en MTS

- À la réception d'une émission sur le VCR, il est possible de contrôler le type d'émission en appuyant sur **DISPLAY**.
- Si un programme est diffusé en "SAP" ou à la fois en "STEREO" et "SAP", sélectionner "TV STEREO" ou "SAP" en suivant la procédure dans la colonne de gauche. Cette sélection est nécessaire pour enregistrer le programme correctement.
- SAP signifie Second Audio Program (ordinairement seconde langue).

Affichage sur l'écran	Type d'émission	Sélection STEREO/SAP
-Aucun-	Ordinaire (audio monaurale)	-Invalidé-
STEREO	Émission stéréo	-Invalidé-
SAP	Émission bilingue	TV STEREO (programme audio principal)
		SAP (programme audio secondaire)
STEREO SAP	Émission stéréo et bilingue	TV STEREO (programme audio principal stéréo)
		SAP (programme audio secondaire)

 d'abord appuyer sur .

**1**



MENU

↓



OU

↑

↓

- MENU -

- PROGRAMMATION
- REP. AUTO [A]
- REGLAGE CHAINES
- REGLAGE HORLOGE
- SELECTION LANGUE
- SORTIE AUDIO
- TV STEREO [M]
- SAP

Sélectionner "TV STEREO" ou "SAP".



Pour décider

**2**

Pour quitter ce menu.



CLEAR/RESET

### À la lecture d'une cassette enregistrée en stéréo Hi-Fi

- Si un téléviseur stéréo est connecté à cet VCR/DVD, sélectionner "HIFI".
- Si un téléviseur monaural est connecté à le VCR/DVD, sélectionner "MONO".

 d'abord appuyer sur .

Sélection	HIFI		MONO
	Canal L	Canal R	
Type de cassette enregistrée			
Cassettes non Hi-Fi	Monaural	Monaural	Monaural
Cassette Hi-Fi enregistrée en Hi-Fi stéréo	L	R	L+R
Cassettes Hi-Fi avec programme audio principal enregistré	Programme audio principal	Programme audio principal	Programme audio principal
Cassettes Hi-Fi avec programme audio secondaire enregistré	Programme audio secondaire	Programme audio secondaire	Programme audio secondaire

**1**



MENU

↓



OU

↑

↓

- MENU -

- PROGRAMMATION
- REP. AUTO [A]
- REGLAGE CHAINES
- REGLAGE HORLOGE
- SELECTION LANGUE
- ▶ SORTIE AUDIO
- TV STEREO [M]
- SAP

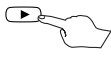

Pour décider

**2**



OU

↑

↓

SORTIE AUDIO

- ▶ HIFI [M]
- MONO

Sélectionner "HIFI" ou "MONO".

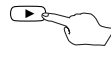

Pour décider

**3**

Pour quitter ce menu



CLEAR/RESET

# Fonctions de DVD

Les opérations décrites dans cette section sont principalement basées sur l'emploi de la télécommande. Certaines opérations sont possibles à l'appareil.

## Lecture

Au préalable: Mettre le téléviseur, l'amplificateur et tout autre composant connecté au lecteur DVD sous tension. Vérifier que le téléviseur et le récepteur audio (disponible dans le commerce) sont réglés à la chaîne correcte.

page 50

d'abord appuyer sur .

\* Se rapporter à la page 43 pour la commutation entre les modes VCR et DVD.

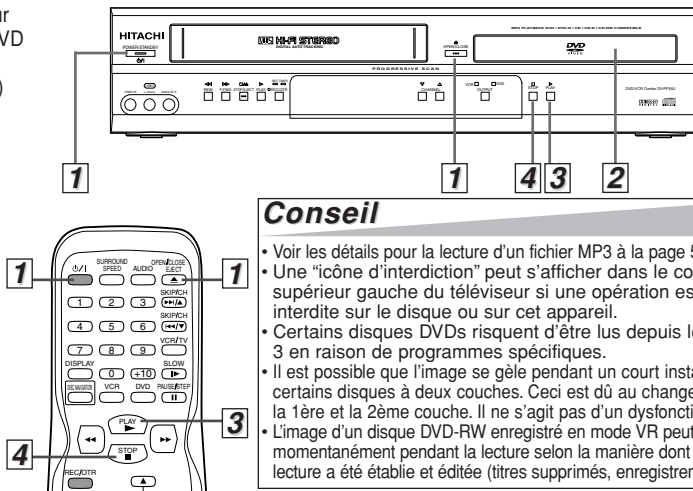
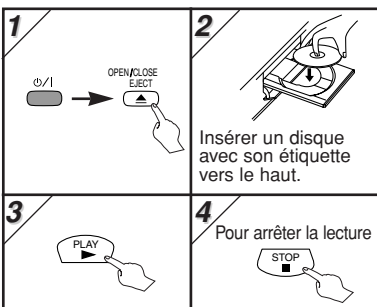

### Conseil

- Voir les détails pour la lecture d'un fichier MP3 à la page 50.
- Une "icône d'interdiction" peut s'afficher dans le coin supérieur gauche du téléviseur si une opération est interdite sur le disque ou sur cet appareil.
- Certains disques DVDs risquent d'être lus depuis le titre 2 ou 3 en raison de programmes spécifiques.
- Il est possible que l'image se gèle pendant un court instant sur certains disques à deux couches. Ceci est dû au changement entre la 1ère et la 2ème couche. Il ne s'agit pas d'un dysfonctionnement.
- L'image d'un disque DVD-RW enregistré en mode VR peut geler momentanément pendant la lecture selon la manière dont la liste de lecture a été établie et éditée (titres supprimés, enregistrement répété).

### TRUC:

La langue d'affichage à l'écran pour la fonction de DVD peut être modifiée au réglage "MENU LECTEUR" par la configuration LANGUE ou CONF. RAP. (Voir la page 55.)

### DVD menu

Certains disques contiennent des menus qui permettent de personnaliser la lecture des DVD.

Appuyer sur **Curseur** ▲ / ▼ / ◀ / ▶ pour sélectionner un paramètre, puis sur **ENTER** ou **PLAY** ►.

### Appel d'un écran de menu pendant la lecture

- Appuyer sur **MENU** pour appeler le menu du DVD.
- Appuyer sur **TOP MENU** pour appeler le menu de titres.

### Conseil

- Le contenu des menus et les opérations de menu correspondantes peuvent varier selon les disques. Pour plus de détails, se référer au manuel accompagnant le disque.

### Reprise

d'abord appuyer sur .

Appuyer sur **STOP** ■. Le message de reprise apparaîtra sur l'écran du téléviseur.

Appuyer sur **PLAY** ►, la lecture reprendra au point où elle avait été arrêtée.

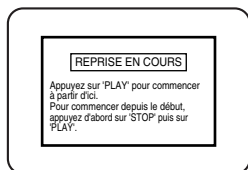

<Exemple : DVD>

### Conseil

- Pour annuler la reprise, appuyer sur **STOP** ■ encore une fois.
- Pour MP3, la lecture reprendra au début de la plage à laquelle la lecture a été arrêtée.
- L'information de reprise reste allumée même quand l'appareil est mis hors tension.

### Pause et lecture pas à pas

d'abord appuyer sur .

Appuyer sur **PAUSE/STEP II** pendant la lecture.

Pour quitter la lecture pas à pas, appuyer sur **PLAY** ►.

d'abord appuyer sur .

Le disque avance d'un cadre à chaque pression de **PAUSE/STEP II**.

Pour quitter la lecture pas à pas, appuyer sur **PLAY** ►.

### Conseil

- Sur DVDs, placer le paramètre "ARRÊT SUR IMAGE" sur "TRAME" au niveau du menu d'affichage, si l'image est floue en mode figé. (Se reporter à page 56.)

### Avance rapide/Recherche inverse

d'abord appuyer sur .

Pendant la lecture, appuyer plusieurs fois sur ►► ou ◀◀ pour sélectionner la vitesse avant ou inverse requise.

Appuyer sur **PLAY** ► pour revenir en lecture normale.

### Conseil

- Pour les DVDs, la vitesse d'avance rapide/recherche inverse est différente pour chaque disque.
- Pour les DVDs, les vitesses disponibles sont : 1(x2), 2(x8), 3(x20), 4(x50), 5(x100).
- Pour les CD audio et MP3, les vitesses disponibles sont : 1(x2), 2(x8), 3(x30).
- Pour les CD Audio et MP3, le son sera sorti pendant l'avance rapide ou la recherche inverse.



## Avance / inversion lente



Pendant la lecture, appuyer sur **▶▶** ou **◀◀** en mode de pause pour sélectionner les vitesses requises. Appuyer sur **PLAY ▶** pour revenir en lecture normale.

### Conseil

- La vitesse d'avance / inversion lente est différente pour chaque disque. Les vitesses disponibles sont : 1(1/16), 2(1/8), 3(1/2).
- Placer le paramètre "ARRÊT SUR IMAGE" sur "TRAME" au niveau du menu d'affichage, si l'image est floue en mode figé. (Se reporter à page 56.)

## Zoom



Cette fonction vous permet d'agrandir l'image vidéo et de faire un panoramique sur l'image agrandie.

**1**

Pendant la lecture, appuyer sur **ZOOM**.

- L'image devient deux fois plus grande.

**2**

Appuyer sur **ZOOM** à répétition pour changer le facteur de zoom: x2, x4 ou NON.

**3**

Une fois le facteur de zoom souhaité réglé, utiliser le **Curseur** ▲ / ▼ / ◀ / ▶ pour faire glisser l'image zoomée sur l'écran.

**4**

Pour quitter la fonction zoom, appuyer plusieurs fois sur **ZOOM** pour sélectionner NON.

### Conseil

- La fonction zoom ne fonctionne pas quand le menu du disque est affiché.
- Le zoom x4 n'est pas disponible pour certains disques.

## Lecture MP3

MP3 est une méthode de compression des fichiers. Des fichiers MP3 peuvent être copiés sur des CD-R/RW à partir d'un ordinateur et lus sur cet appareil.



Insérer un disque en format MP3, puis appuyer sur **MENU** pour appeler la liste des fichiers à l'écran du téléviseur.

**1**

À la sélection d'un dossier:

- Appuyer sur **Curseur** ▶ pour passer à la hiérarchie suivante.
- Appuyer sur **Curseur** ◀ pour revenir à la hiérarchie précédente (sauf pour la hiérarchie principale).

**2**

Voir "Reprise" à la page 49.

### Conseil

- La reconnaissance de certaines sélections pourra demander un moment.
  - Appuyer sur **TOP MENU** pour revenir au premier article.
  - Les dossiers sont connus en tant que groupes, les fichiers en tant que pages.
  - Les fichiers MP3 sont accompagnés de l'icône [MP3].
  - Les dossiers sont accompagnés de l'icône [D].
  - 255 dossiers maximum peuvent être reconnus.
  - 999 fichiers maximum peuvent être reconnus.
  - Jusqu'à 8 hiérarchies peuvent être créées.
- L'enregistrement des fichiers est recommandé sous les conditions suivantes pour ce lecteur:
- Fréquence d'échantillonnage: 44,1kHz ou 48kHz
  - Débit binaire constant: 32kbps – 320kbps
  - Pour un fichier MP3 enregistré en débit binaire variable (VBR), l'appareil peut ne pas afficher le temps écoulé réel.

## Lecture Rapide x1,3 et x0,8 avec Voix



Cette fonction est disponible seulement pendant la lecture. Disponible seulement sur les disques enregistrés en format Dolby Digital. Lecture Rapide x1,3 et x0,8 avec Voix lit à vitesse légèrement plus rapide ou plus lente en maintenant la qualité du son comme en lecture normale.

**1**

Pendant la lecture, appuyer sur **MODE**.

- Le réglage actuel apparaît.

**2**

Appuyer sur **ENTER** pour commuter entre **♪♪** (x1,3), **♪** (x0,8) et **NON**.

♪ : Lit à environ 0,8 fois la vitesse de lecture normale.  
 ♪♪ : Lit à environ 1,3 fois la vitesse de lecture normale.  
 NON : Aucun effet

**3**

Appuyer sur **PLAY ▶** pour revenir à la lecture normale.

### Conseil

- Le réglage de la langue de la piste audio ne peut pas être modifié pendant l'emploi de ce mode.
- Les réglages son ambiophonique virtuel et niveau des noirs ne peuvent pas être modifiés pendant l'emploi de ce mode.
- Le son ambiophonique virtuel ne fonctionne pas pendant l'emploi de ce mode.
- Cette fonction peut ne pas fonctionner à certains points d'un disque.
- À l'emploi de la connexion audio numérique (COAXIAL), le son PCM sera fourni.



# Informations affichées à l'écran

Il est possible d'obtenir des informations à propos du disque en cours de lecture en appuyant sur **DISPLAY** de la télécommande.

**DVD** d'abord appuyer sur **DISP**.

**1** L'icône d'angle ne s'affiche que quand il existe dans le DVD  
Indique l'état de lecture actuel  
Durée du chapitre en cours de lecture  
Durée écoulée du chapitre en cours de lecture  
CH (chapitre):  
Numéro du chapitre en cours de lecture / Tous les chapitres

**2** Durée restante du titre en cours de lecture  
Durée écoulée du titre en cours de lecture  
TT (titre):  
Numéro du titre en cours de lecture / Tous les titres

**3** Numéro de couche, s'affiche uniquement pour les disques à plusieurs couches  
L0 : La couche 0 est en cours de lecture  
L1 : La couche 1 est en cours de lecture  
État de la répétition, ne s'affiche que si cette fonction a été activée  
C: Répétition de chapitre / T: Répétition de titre / A=B: Répétition A-B  
DÉBIT BINAIRE: Quantité de données audio et vidéo actuellement en cours de lecture

**4**

**CD** d'abord appuyer sur **DISP**.

**1** Indique l'état de lecture actuel  
Durée restante de la piste en cours de lecture  
Durée écoulée de la piste en cours de lecture  
TR (piste)  
Numéro de piste actuel / Toutes les pistes

**2** ALL: Numéro de piste actuel / Toutes les pistes  
État de la répétition, ne s'affiche que si cette fonction a été activée  
T: Répétition de piste  
A: Répétition de toutes les pistes  
A=B: Répétition A-B  
Durée restante du disque entier  
Durée écoulée du disque entier

**3**

**MP3** d'abord appuyer sur **DISP**.

**1** État de lecture actuel  
Le nom du fichier en cours de lecture est affiché.

**2** TR (piste):  
Numéro de la piste actuelle / Nombre de pistes  
Réglage de répétition actuel, si activé  
T: Répétition de piste  
G: Répétition de groupe (dossier)  
A: Répétition de disque  
Temps de lecture écoulé de la page actuelle

**3** PROGRAMME ou ALÉATOIRE  
(Seulement à la lecture d'un disque en mode PROGRAMME ou ALÉATOIRE.)

**4**

## Conseil

• À la lecture d'un CD audio ou disque MP3 en mode PROGRAMME ou ALÉATOIRE, **PROGRAMME** (ou **ALÉATOIRE**) sera affiché à la place de **2**.

# Configuration des marqueurs

**DVD** **CD**  
d'abord appuyer sur **DISP**.

Cette fonction vous permet de choisir un point particulier sur le disque, pouvant être rappelé par la suite.

## Pour créer un marqueur

**1** Appuyer plusieurs fois jusqu'à ce que l'écran ci-dessus s'affiche.

**2**

**3**

## Pour retourner sur un marqueur

**1** Appuyer plusieurs fois jusqu'à ce que l'écran ci-dessus s'affiche.

**2**

**3** Choisir le marqueur voulu  
• La lecture recommencera depuis l'endroit choisi.

## Pour quitter l'écran des marqueurs

**1** RETURN ou MODE

## Conseil

- L'affichage Marqueur disparaîtra au bout d'environ 30 secondes s'il n'y a pas de d'entrée.
- Pour effacer un marqueur en particulier, sélectionner ce dernier au niveau de l'étape [2] du paragraphe "Pour créer un marqueur" ou "Pour retourner sur un marqueur", puis appuyer sur **CLEAR/C.RESET**.
- L'ouverture du plateau des disques ou le fait d'éteindre l'appareil efface automatiquement tous les marqueurs.
- Le fait de sélectionner l'option "AC" à l'étape [2] du paragraphe "Pour créer un marqueur" ou "Pour retourner sur un marqueur" efface également tous les marqueurs.
- 10 points maximum peuvent être marqués.

# Fonction de recherche

## Recherche par piste



d'abord appuyer sur

### À l'aide de SEARCH MODE

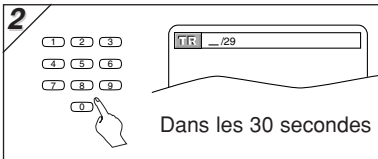
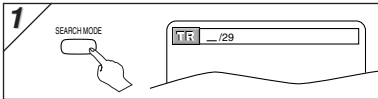

- Pour un disque de moins de 10 pistes, appuyer directement sur le numéro de piste.
- Pour un disque de 10 ou plus mais moins de 100 pistes, pour lire une piste d'un chiffre, d'abord appuyer sur 0, puis entrer le numéro de piste (par ex. pour la piste 3, appuyer sur 0, 3). Pour lire une piste à deux chiffres, entrer le numéro de piste.
- Pour les disques de 100 ou plus de pistes, pour lire une piste d'un ou de deux chiffres, d'abord appuyer sur 0, puis entrer le numéro de piste (par ex. pour la piste 3, appuyer sur 0, 0, 3 et pour la piste 26, appuyer sur 0, 2, 6). Pour lire une piste à trois chiffres, entrer le numéro de piste.

### À l'aide de SKIP ◀◀, ▶▶

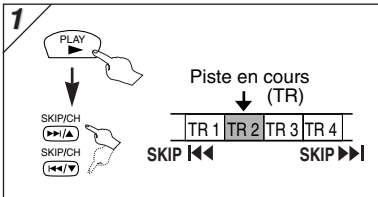

### Conseil

- +10 peut aussi faire apparaître l'affichage Recherche par piste, sauf pour un disque de moins de 10 pistes. Pour un tel disque, la Recherche par piste peut se faire simplement en entrant le numéro de piste.
- Si SKIP/CH ▶▶/▲ ou ◀◀/▼ est pressé pendant une pause de lecture, une pause de lecture se fera à nouveau après le saut à la piste suivante.
- La Recherche par piste n'est pas disponible en lecture programmée ou aléatoire.

## Recherche par titre / chapitre



### À l'aide de SEARCH MODE

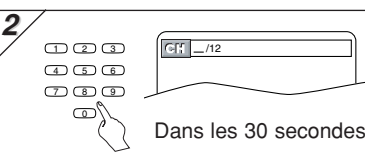
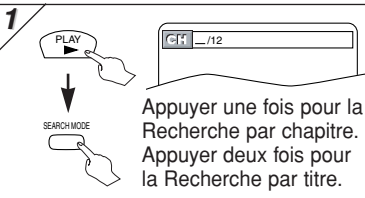

### À l'aide de SKIP ◀◀, ▶▶

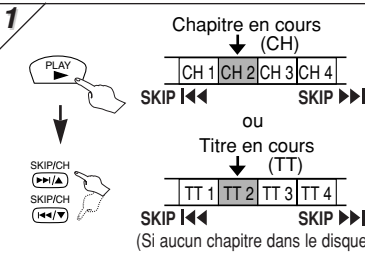

### Conseil

- En fonction du type de disque en cours de lecture, cette fonction peut également être effectuée en saisissant directement le numéro du chapitre voulu à l'aide des **touches numériques**. Consulter le mode d'emploi accompagnant le disque.
- Appuyer sur CLEAR/C.RESET pour effacer l'entrée incorrecte à l'étape [2].
- Si SKIP/CH ▶▶/▲ ou ◀◀/▼ est pressé pendant une pause de lecture, une pause de lecture se fera à nouveau après le saut à la titre/chapitre suivante.
- Pour un disque de 10 ou plus pistes, pour lire une piste d'un chiffre, d'abord appuyer sur 0, puis entrer le numéro de piste (par ex. pour la piste 3, appuyer sur 0, 3).

## Recherche par durée



d'abord appuyer sur

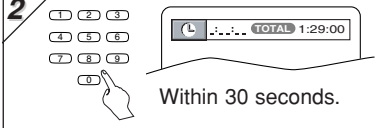
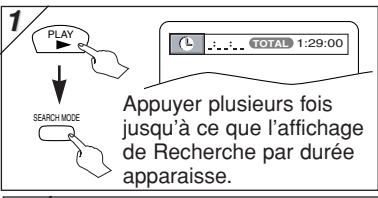

### Hint

- Lorsqu'il n'est pas nécessaire de saisir un nombre, "0" apparaît automatiquement. Par exemple, "0:0 :..." apparaît dans l'écran de Recherche par durée si le temps total du disque est inférieur à 10 minutes.
- Appuyer sur CLEAR/C.RESET pour effacer l'entrée incorrecte à l'étape [2].

## Navigation sur le disque

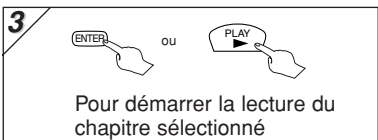
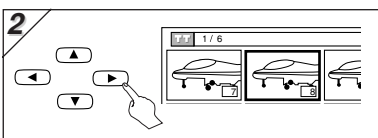
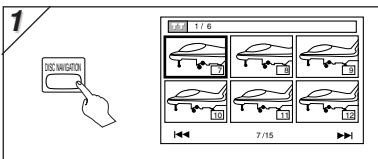

### Conseil

- PENDANT LA LECTURE D'UN TITRE OU QUAND LA REPRISE EST ACTIVÉE: Une prise de chaque chapitre incluant celui en cours de lecture sera affichée à l'écran. Le chapitre en cours de lecture sera sélectionné en jaune.
- EN MODE D'ARRÊT (REPRISE DÉSACTIVÉE): La première scène de chaque chapitre du premier titre sera affichée.
- 6 chapitres maximum peuvent être affichés à la fois. Si le titre a plus de 6 chapitres, appuyer sur SKIP/CH ▶▶/▲ pour passer à la page suivante ou sur SKIP/CH ◀◀/▼ pour revenir à la page précédente.
- Il est possible de changer de titre en montant dans la zone où le numéro de titre est indiqué avec le Curseur (▲), et en entrant le numéro du titre souhaité.

# Lecture à répétition / Aléatoire / Programmée

## Lecture à répétition



d'abord appuyer sur .

La fonction de répétition n'est disponible qu'en mode de lecture.

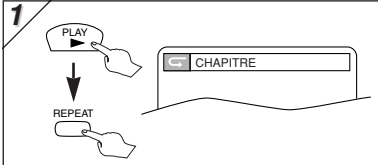

À chaque pression de **REPEAT**, la fonction de répétition change comme indiqué dans l'exemple ci-dessous.

**NON** (Répétition désactivée)

**CHAPITRE** (Répétition du chapitre en cours)

**TITRE** (Répétition du titre en cours)

**NON** (Répétition désactivée)

**PISTE** (Répétition de la piste en cours)

**TOUT** (Répétition de l'ensemble du disque)

**NON** (Répétition désactivée)

**PISTE** (Répétition de la piste en cours)

**GROUPE** (Répétition de la groupe en cours)

**TOUT** (Répétition de l'ensemble du disque)

### Conseil

- La fonction de répétition sera désactivée en cas de passage vers un autre titre, chapitre, piste ou groupe.
- La fonction de répétition n'est pas disponible sur tous les disques, ou pendant la répétition A-B.

## Répétition A-B



d'abord appuyer sur .

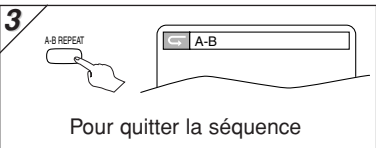
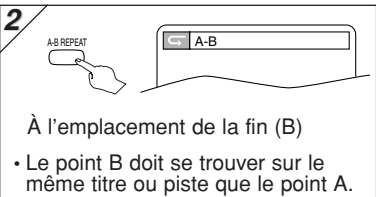
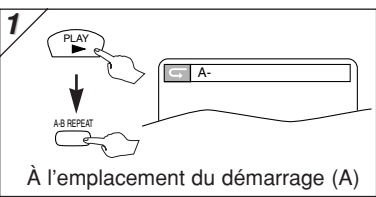

### Conseil

- Pour quitter la séquence, appuyer sur **A-B REPEAT** de sorte que **NON** apparaisse.
- Pour supprimer le point A, appuyer sur **CLEAR/C. RESET**.
- Cette fonction ne fonctionne pas avec les autres modes de répétition.

## Lecture aléatoire



d'abord appuyer sur .

Cette fonction ordonne de façon aléatoire les pistes dans une séquence de lecture.

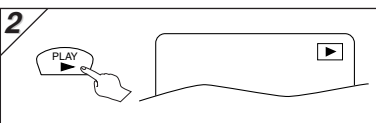
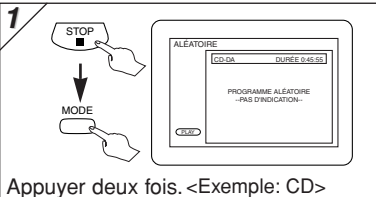

### Conseil

- Pour répéter une piste pendant une lecture aléatoire, appuyer à plusieurs reprises sur **REPEAT** jusqu'à ce que **PISTE** s'affiche.
- Pour répéter l'ensemble de la sélection aléatoire, appuyer à plusieurs reprises sur **REPEAT** jusqu'à ce que **TOUT** s'affiche.

## Lecture programmée



d'abord appuyer sur .

Il est possible de programmer une liste de lecture des pistes.

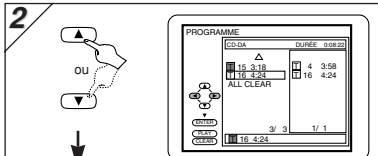
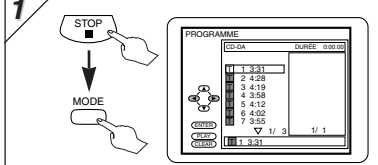

- Il est possible d'enregistrer jusqu'à 99 pistes.
- Si huit pistes ou plus sont dans un programme, utiliser **SKIP** or pour voir toutes les pistes.
- Quand un dossier MP3 est ouvert:
  - Appuyer sur **Curseur** pour passer à la hiérarchie suivante.
  - Appuyer sur **Curseur** pour revenir à la hiérarchie précédente (sauf pour la hiérarchie principale).

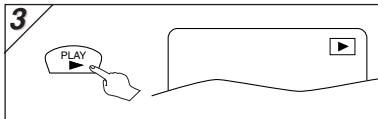

### Conseil

- Appuyer sur **CLEAR/C. RESET** à l'étape [2] pour effacer la dernière piste enregistrée.
- Pour effacer tous les pistes enregistrées à la fois, sélectionner "ANNUL TOUT" et appuyer sur **ENTER** à l'étape [2], ou ouvrir le plateau de disque en appuyant sur **OPEN/CLOSE** .
- **STOP** fonctionne de la façon suivante pendant un programme;
  - ⇒ Appuyer sur **STOP** puis sur **PLAY** pour reprendre la lecture. (La lecture de CD reprend du point actuel. La lecture de MP3 reprend du début de la page actuelle.)
  - ⇒ Appuyer deux fois sur **STOP** puis sur **PLAY** pour reprendre la lecture depuis la première piste dans le même ordre. Le programme peut néanmoins être repris si vous suivez la procédure ci-dessus. (Le programme restera enregistré jusqu'à l'ouverture du plateau de disque ou la mise hors tension de l'appareil.)
- Pour répéter une piste pendant une lecture aléatoire, appuyer à plusieurs reprises sur **REPEAT** jusqu'à ce que **PISTE** s'affiche.
- Pour répéter l'ensemble de la sélection aléatoire, appuyer à plusieurs reprises sur **REPEAT** jusqu'à ce que **TOUT** s'affiche.

# Réglages spéciaux

## Langue des sous-titres



Cet appareil vous permet de sélectionner la langue des sous-titres utilisés pendant la lecture d'un DVD (si toutefois cette fonction est disponible).

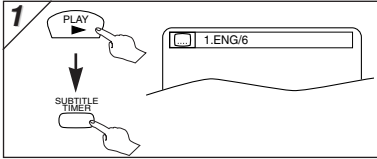

À chaque pression de **SUBTITLE**, la langue des sous-titres change comme indiqué dans l'exemple ci-dessous.

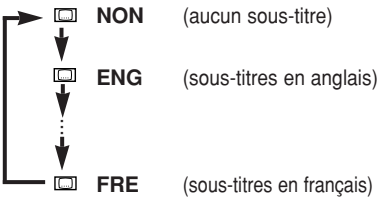

### Pour activer/désactiver les sous-titres

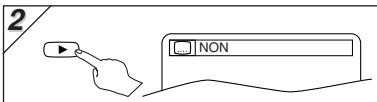
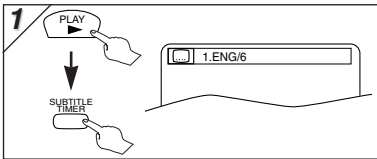

### Conseil

- Si la langue que vous désirez sélectionner ne s'affiche pas, même si vous avez appuyé à plusieurs reprises sur **AUDIO** ou **SUBTITLE** ceci veut probablement dire que cette langue n'est pas présente sur le disque. (Cette procédure dépend de chaque disque, veuillez pour cela consulter le mode d'emploi.)
- Si le message "NON DISPONIBLE" s'affiche sur l'écran du téléviseur, ceci veut dire qu'aucun fichier de sous-titres n'est présent sur le disque.
- Si la langue choisie a un code de trois lettres, ce code sera affiché à chaque changement de la langue des sous-titres. Si la langue choisie a un autre type de code, '---' sera affiché. (Consulter la page 58.)

## Langue de la piste audio



Cet appareil vous permet de sélectionner la langue de la piste audio qui sera émise pendant la lecture d'un DVD (si toutefois plusieurs pistes audio sont disponibles).

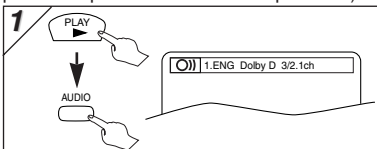

À chaque pression de **AUDIO**, la langue de la piste audio change comme indiqué dans l'exemple ci-dessous.



### Conseils

- Le mode son ne peut pas être modifié pendant la lecture d'un disque non enregistré en double son.
- La sélection de la langue de la piste audio est impossible pendant la Lecture Rapide x1.3 et 0,8 avec Voix. (Se reporter à la page 50.)
- Prérégler **AUDIO** peut ne pas fonctionner sur certains DVD avec langues de piste audio multiples (par ex. DVD permettant le réglage de la langue de la piste audio au menu du disque).

## Angle de la caméra



Certains disques DVD disposent de scènes ayant été filmées sous plusieurs angles différents. Il est possible de modifier l'angle de la caméra lorsque l'icône s'affiche à l'écran. Si le paramètre "ICÔNE DE L'ANGLE" a été mis sur "NON" au niveau du menu AUTRES, l'icône ne s'affichera jamais. (Se reporter à page 57.)

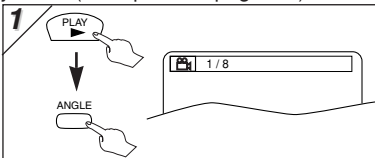

## Réglage du niveau des noirs



Il est possible de régler le niveau des noirs afin d'éclaircir les zones les plus sombres de l'image affichée sur le téléviseur.

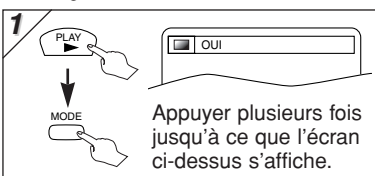

Appuyer plusieurs fois jusqu'à ce que l'écran ci-dessus s'affiche.

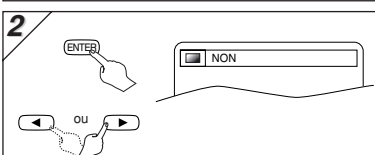

OUI: Éclaircir les zones sombres de l'image.  
NON: Laisse l'image intacte.

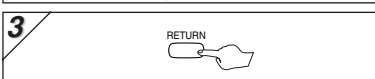

## Mode de son stéréo



Cet appareil vous permet de sélectionner le mode stéréo pour lire un CD.

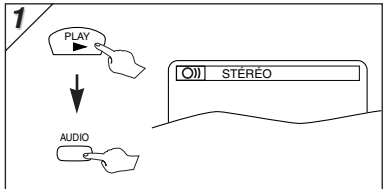

À chaque pression de **AUDIO**, le mode de son change comme indiqué dans l'exemple ci-dessous.

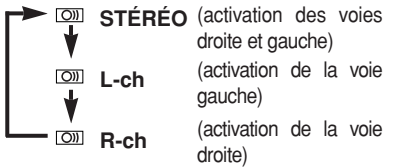

## Mode de son ambiophonique virtuel



Il est possible d'obtenir un son ambiophonique virtuel sur un système à 2 voies stéréo.

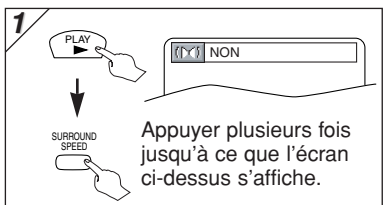

Appuyer plusieurs fois jusqu'à ce que l'écran ci-dessus s'affiche.

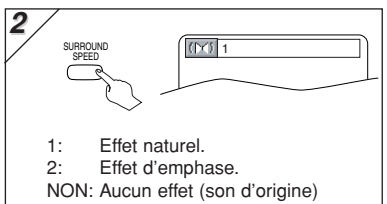

- 1: Effet naturel.
  - 2: Effet d'emphase.
- NON: Aucun effet (son d'origine)

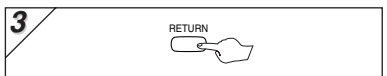

### Conseil

- Sur CDs, la fonction de son ambiophonique virtuel ne sera pas activée si le mode sonore n'est pas placé sur STEREO. Se reporter à "Mode de son stéréo".

# Configuration DVD

## Menu CONF. RAP. d'abord appuyer sur

Il est possible de sélectionner le "MENU LECTEUR", "FORMAT ECRAN", "PROGRESSIF" ou "DOLBY DIGITAL" à partir du menu de CONF. RAP.

**1**

<MENU DE CONFIGURATION>  
Vérifier que l'option "QUICK" est sélectionnée.

**2**

Sélectionner l'élément désiré

→ Cette page **A** (Étape [5])  
 → P56 ..... **B** (Étape [5])  
 → P56 ..... **B** (Étape [5])  
 → P56 ..... **C** (Étape [5])

• Se reporter aux paragraphes "MENU LECTEUR", "FORMAT ECRAN", "PROGRESSIF" ou "DOLBY DIGITAL" sur cette page et la page 56.

## Menu PERSONNAL. d'abord appuyer sur

Il est possible de modifier la configuration de l'appareil.

• **RAPIDE** sur cette page et la page 56 indique les menus Configuration DVD également accessibles à partir du menu CONF. RAP.

**1**

<MENU DE CONFIGURATION>

**2**

Sélectionner "CUSTOM".

**3**

Pour décider  
Sélectionner l'élément désiré

Menu LANGUE

Cette page **A**

Menu ECRAN

page 56 **B**

Menu AUDIO

page 56 **C**

Menu PARENTAL

page 57 **D**

Menu AUTRES

page 57 **E**

## A Réglage de la LANGUE

Suivre les étapes [1] à [3] du "Menu PERSONNAL." dessus.

**4** Sélectionner l'élément désiré.

Menu LANGUE

**5** Sélectionner la langue désirée.

**AUDIO \*1 \*2**  
(Par défaut: ORIGINALE)  
Permet de configurer la langue de la piste audio.

**SOUS-TITRES \*1 \*2**  
(Par défaut: NON)  
Permet de configurer la langue des sous-titres.

**MENU DU DISQUE \*1**  
(Par défaut: ANGLAIS)  
Permet de configurer la langue du menu DVD.

**MENU LECTEUR: RAPIDE**  
(Par défaut: ENGLISH)  
Permet de configurer la langue d'affichage à l'écran.

LANGUE DE LA BANDE SON

ORIGINALE  
ANGLAIS  
FRANÇAIS

LANGUE DES SOUS-TITRES

NON  
ANGLAIS  
FRANÇAIS

LANGUE DES MENUS DU DISQUE

ANGLAIS  
FRANÇAIS  
ESPAGNOL

LANGUE DES MENUS DU LECTEUR

ENGLISH  
FRANÇAIS  
ESPAGNOL

**6** Pour quitter ce menu

**Conseil**

\*1

- Les options concernant les langues ne sont pas toujours disponibles sur tous les disques.
- Si l'option AUTRE a été sélectionnée au niveau de l'écran AUDIO, SOUS-TITRES ou MENU DU DISQUE, saisir un code de langue à 4 chiffres. (Se reporter au indicatif de pays de la page 58.)
- Seules les langues présentes sur le disque pourront être sélectionnées.

\*2

- La configuration de langue pour les sous-titres et la piste audio n'est pas possible sur certains disques. Dans ce cas, utiliser **AUDIO** et **SUBTITLE**. Les détails se trouvent à la page 54.



## B Réglage de l'ECRAN

Il est possible de modifier les options d'affichage. Suivre les étapes [1] à [3] du "Menu PERSONNAL." de la page 55.

**4** Sélectionner l'élément désiré.

Menu ECRAN

**5** **FORMAT ECRAN: RAPIDE** (Par défaut: 4:3 L-BOX)  
Voir le conseil ci-contre.

FORMAT ECRAN 4:3 L-BOX  
ARRÊT SUR IMAGE AUTO  
PROGRESSIF NON  
LOGO OUI

ARRÊT SUR IMAGE: (Par défaut: AUTO)  
Voir le conseil ci-contre.

FORMAT ECRAN 4:3 L-BOX  
ARRÊT SUR IMAGE AUTO  
PROGRESSIF NON  
LOGO OUI

LOGO: (Par défaut: OUI)

FORMAT ECRAN 4:3 L-BOX  
ARRÊT SUR IMAGE AUTO  
PROGRESSIF NON  
LOGO OUI

**6** Pour quitter ce menu

**5** **PROGRESSIF: RAPIDE** (Par défaut: NON) Voir le conseil ci-contre.

FORMAT ECRAN 4:3 L-BOX  
ARRÊT SUR IMAGE AUTO  
PROGRESSIF NON  
LOGO OUI

4:3 L-BOX AUTO OUI OUI

Si une des touches est pressée 15 secondes, le Balayage progressif commutera à "NON".

Si vous sélectionnez l'option "TRAME", l'image en mode figé sera d'une très bonne résolution.

**6** Pour confirmer le PROGRESSIF.

**6** Pour quitter ce menu

**Conseils**

**FORMAT ECRAN:**

- Sélectionner l'option "4:3 LETTER BOX" pour que des bandes noires puissent s'afficher en haut et en bas de l'écran.
- Sélectionner l'option "4:3 PAN - SCAN" pour obtenir une image à hauteur maximale dont les bords sont ajustés.
- Sélectionner l'option "16:9 LARGE" si un téléviseur à écran large est connecté à l'appareil.

**ARRÊT SUR IMAGE:**

- Sélectionner l'option "AUTO" généralement.
- Si vous sélectionnez l'option "TRAME", l'image sera bloquée en mode figé.
- Si vous sélectionnez l'option "IMAGE", l'image en mode figé sera d'une très bonne résolution.

**PROGRESSIF:**

- Le "PROGRESSIF" peut être réglé à "NON" au menu ECRAN ou en maintenant **PLAY** à l'avant de l'appareil pressé plus de 5 secondes.
- Quand le "PROGRESSIF" est "OUI", les signaux vidéo des prises VIDEO OUT et S-VIDEO OUT du lecteur seront déformés ou pas sortis du tout.

## C Réglage AUDIO

Configurer votre système audio au niveau de ce menu. Il n'affectera cependant que la lecture des disques DVD. Suivre les étapes [1] à [3] du "Menu PERSONNAL." de la page 55.

**4** Sélectionner l'élément désiré.

Menu AUDIO

**5** **DRC (Contrôle de Gamme Dynamique): (Par défaut : OUI)**  
Mettre ce paramètre sur "OUI" pour comprimer l'espace compris entre les sons doux et forts.

DRC OUI NON  
SOUS ÉCHANTILLON OUI OUI  
DOLBY DIGITAL BITSTREAM BITSTREAM

**SOUS ÉCHANTILLON: (Par défaut : OUI)**  
Mettre ce paramètre sur "OUI" lorsque le son émis est à 48kHz.  
Mettre ce paramètre sur "NON" lorsque le son émis est celui d'origine.

DRC OUI OUI  
SOUS ÉCHANTILLON OUI NON  
DOLBY DIGITAL BITSTREAM BITSTREAM

**DOLBY DIGITAL: RAPIDE (Par défaut : BITSTREAM)**  
Mettre ce paramètre sur "BITSTREAM" lorsque l'appareil est connecté à un récepteur Dolby Digital.

- BITSTREAM: Emet un son Dolby Digital.
- PCM: Convertit le son Dolby Digital en son PCM (à 2 canaux).

DRC OUI OUI  
SOUS ÉCHANTILLON OUI OUI  
DOLBY DIGITAL BITSTREAM PCM

**6** Pour quitter ce menu

**6** Pour quitter ce menu

**Conseils**

**DRC:**

- Cette fonction n'est disponible que sur les disques enregistrés au format Dolby Digital.

**SOUS ÉCHANTILLON:**

- Si le disque lu est protégé contre la copie, le son sera échantillonné sur 48kHz, même si ce paramètre a été mis sur NON.
- Cette fonction n'est disponible que pour la sortie d'un disque numérique enregistré en 96kHz.



## D Réglage PARENTAL

Le Réglage Parent permet de contrôler le seuil, qui limite de regarder les matériaux inadéquats des disques DVD aux enfants. Un mot de passe de quatre chiffres que l'on établit peut le contrôler.

### Niveau Parental

Le niveau parental permet de régler le seuil de visualisation des disque DVD. La lecture s'arrêtera si le niveau général de disque dépasse le seuil réglé. Suivre les étapes [1] à [3] du "Menu PERSONNAL." à la page 55.

**4 Menu PARENTAL**  
Saisir un mot de passe à quatre chiffres que vous avez choisi (mis à part le 4737).

1 2 3  
4 5 6  
7 8 9  
0

OU

Saisir un mot de passe si il en est déjà configuré un.

**5 Sélectionner "NIVEAU PARENTAL".**

NIVEAU PARENTAL TOUIT  
CHANGER LE CODE

**6 Sélectionner les niveaux désirés.**

NIVEAU DE CONTRÔLE  
TOUIT  
8 ADULTE  
7  
6

**7 Pour quitter le menu**

SETUP

**NIVEAUX DE CONTRÔLE**

- **TOUIT:** Tous les verrouillages parentaux sont annulés.
- **Niveau 8:** La lecture des supports DVD de tout niveau (adulte/général/enfants) peut être effectuée.
- **Niveaux 7 à 2:** Seule la lecture des supports DVD pour usage général et pour enfants peut être effectuée.
- **Niveau 1:** Seule la lecture des supports DVD pour enfants peut être effectuée, ceux conçus pour les adultes et pour une utilisation générale sont interdits.

**Conseil**

- Les disques DVD vidéo peuvent ne pas répondre aux réglages de verrouillage parental. S'assurer que cette fonction opère avec ses DVD vidéo.

### Changement du mot de passe du blocage parental

Le mot de passe du blocage parental peut être modifié en suivant la procédure ci-dessous. Suivre les étapes [1] à [3] du "Menu PERSONNAL.", page 55.

**4 Menu PARENTAL**  
Saisir l'ancien mot de passe à quatre chiffres que vous avez choisi (mis à part le 4737).

1 2 3  
4 5 6  
7 8 9  
0

**5 Choisir "CHANGER LE CODE".**

NIVEAU PARENTAL TOUIT  
CHANGER LE CODE

**6 Saisir le nouveau mot de passe à quatre chiffres que vous avez choisi (mis à part le 4737).**

1 2 3  
4 5 6  
7 8 9  
0

**7 Pour quitter ce menu**

SETUP

**Conseil**

- Écrire le mot de passe sur un bout de papier pour pouvoir le retrouver en cas d'oubli.
- En cas d'oubli, saisir le code 4, 7, 3, 7 à l'étape [4], puis saisir le nouveau mot de passe.
- Le mot de passe sera alors effacé et tous les niveaux de blocage parental retourneront sur "TOUIT".

## E Réglage AUTRES

Les autres fonctions sont modifiables. Suivre les étapes [1] à [3] de la section "Menu PERSONNAL." à la page 55.

**4 Menu AUTRES**

AUTRES  
ICÔNE DE L'ANGLE OUI

**5 ICÔNE DE L'ANGLE: (Par défaut: OUI)**  
Mette ce paramètre sur "EF" pour que l'icône d'angle s'affiche lorsque plusieurs angles de caméra sont disponible lors de la lecture d'un DVD.

ICÔNE DE L'ANGLE OUI ← → NON

**6 Pour quitter ce menu**

SETUP

## Réinitialisation aux réglages par défaut (excepté réglage PARENTAL)

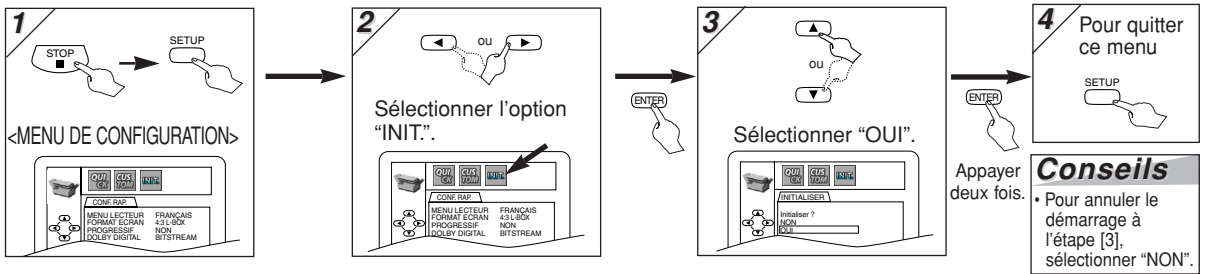

## Informations

### Indicatif de pays

Langue	Code	Langue	Code	Langue	Code	Langue	Code
<b>A-B</b>							
Abkhazien	4748	Français [FRE]	5264	Malais	5953	Soudanais	6567
Afar	4747	Frison	5271	Maltais	5966	Suédois [SWE]	6568
Afrikans	4752	Galicien	5358	Maori	5955	Swahili	6569
Albanais	6563	Gallois	4971	Marathi	5964	<b>T</b>	
Allemand [GER]	5051	Gaélique écossais	5350	Moldave	5961	Tagalog	6658
Amhar	4759	Georgien	5747	Mongol	5960	Tajique	6653
Anglais [ENG]	5160	Grec [GRE]	5158	Nauru	6047	Tamoul	6647
Arabe	4764	Groenlandais	5758	Norvégien [NOR]	6061	Tatаре	6666
Arménien	5471	Guarani	5360	Néerlandais [DUT]	6058	Tchèque	4965
Assamien	4765	Gujrati	5367	Népalais	6051	Thaïlandais	6654
Aymara	4771	Hausa	5447	<b>O-R</b>			
Azerbaïdjanais	4772	Hébreu	5569	Occitan	6149	Tibétain	4861
Bashkir	4847	Hindi	5455	(Afan) Omoran	6159	Tigrinya	6655
Basque	5167	Hongrois [HUN]	5467	Oriyen	6164	Tongais	6661
Bengalais	4860	<b>I-K</b>		Ouzbèque	6772	Turc [TUR]	6664
Biharis	4854	Indonésien	5560	Panjabi	6247	Turkmène	6657
Birman	5971	Interlingua	5547	Perse	5247	Twi	6669
Bislamien	4855	Interlingue	5551	Polonais	6258	Télugu	6651
Biélorusse	4851	Inupiak	5557	Portugais [POR]	6266	<b>U-Z</b>	
Bhoutanais	5072	Irlandais [IRI]	5347	Pushtu; pushto	6265	Ukrainien	6757
Breton	4864	Islandais [ICE]	5565	Quechuan	6367	Urdu	6764
Bulgare	4853	Italien [ITA]	5566	Romanche	6459	Vietnamien	6855
<b>C-E</b>		Japonais [JPN]	5647	Roumain [RUM]	6461	Volapük	6861
Cambodgien	5759	Kannada	5669	Russe [RUS]	6467	Wolof	6961
Cashmiri	5765	Kazakh	5760	<b>S</b>			
Catalan	4947	Kinyarwanda	5757	Samoean	6559	Xhosa	7054
Chinois [CHI]	7254	Kirghize	6469	Sangho	6553	Yiddish	5655
Corse	4961	Kurde	5771	Sanscrit	6547	Yoruba	7161
Coréen [KOR]	5761	<b>L-N</b>		Serbe	6564	Zoulou	7267
Croate	5464	Laotien	5861	Serbo-croate	6554		
Danois [DAN]	5047	Latin	5847	Sesotho	6566		
Espagnol [SPA]	5165	Latvien; Letton	5868	Setswanais	6660		
Espéranto	5161	Lingalais	5860	Shonan	6560		
Estonien	5166	Lithuanien	5866	Sindhi	6550		
<b>F-H</b>		Macédonien	5957	Singhalais	6555		
Faroésien	5261	Malais	5965	Siswat	6565		
Fiji	5256	Malayalamien	5958	Slovaque	6557		
Finois [FIN]	5255			Slovène	6558		
				Somalien	6561		

Si l'on choisit une langue qui a un code de langue de trois lettres (écrit entre parenthèses), le code sera affiché chaque fois que l'on changera le réglage de la langue audio ou des sous-titres comme indiqué sur pages 54 et 55. Si l'on choisit n'importe quelle autre langue, '---' sera affiché à la place.

# Caractéristiques techniques

## TYPE DU PRODUIT

Lecteur de DVD avec magnétoscope

## RACCORDEMENTS

Panneau frontal:

Entrée vidéo	Un connecteur RCA
Entrée audio	Deux connecteurs RCA (un canal gauche, un canal droit)

Panneau arrière:

Entrée audio	Deux connecteurs RCA (un canal gauche, un canal droit)
Entrée vidéo	Un connecteur RCA
Sortie audio	Deux connecteurs RCA (un canal gauche, un canal droit)
Sortie vidéo	Un connecteur RCA
Sortie S-Vidéo	Miniprise DIN 4 broches (75 Ω)
Sortie audio analogique	Deux connecteurs RCA (un canal gauche, un canal droit) 2 Vrms (47 kΩ)
Sortie audio numérique coaxiale	Une prise à broches, 500m Vcc (75 Ω)
Sortie à composants	Niveau de sortie Y: 1 Vc-c (75 Ω) Niveau de sortie C <sub>B</sub> /P <sub>B</sub> : 0,7 Vc-c (75 Ω) Niveau de sortie C <sub>R</sub> /P <sub>R</sub> : 0,7 Vc-c (75 Ω)
Prise d'entrée/sortie d'antenne VHF/UHF	VHF/UHF réglé à 75 Ω

## [Section MAGNÉTOSCOPE]

### NOMBRE DE TÊTES VIDÉO

4

### NORME DU SIGNAL VIDÉO

Système couleur NTSC

### SYSTÈME D'ENREGISTREMENT AUDIO

Une tête stationnaire pour ligne audio  
Deux têtes rotatives pour stéréo Hi-Fi

### PLEURAGE ET SCINTILLEMENT

Au-dessous du niveau mesurable (+/-0,001% AV. CRÊTE)  
(JEITA)

### COUVERTURE DES CHÂÎNES

VHF	2-13
UHF	14-69
CATV	1-125

### SÉCURITÉ MINUTERIE

30 secondes

## [Section DVD]

### DISQUES (COMPATIBILITÉ DE LECTURE)

DVD Vidéo, CD Audio, CD-RW/R  
DVD-RW/R

### FRÉQUENCE EN RÉPONSE

DVD (son linéaire):	20 Hz à 22 kHz (taux d'échantillonnage: 48 kHz) 20 Hz à 44 kHz (taux d'échantillonnage: 96 kHz)
CD:	20 Hz à 20 kHz

### RAPPORT SIGNAL/BRUIT

CD: 100 dB (JEITA)

### PLAGE DYNAMIQUE

DVD (son linéaire): 90 dB  
CD: 85 dB (JEITA)

### FACTEUR DE DISTORSION TOTALE

DVD : 1KHz 0,008% (JEITA)  
CD : 1KHz 0,008% (JEITA)

### ALIMENTATION

120V CA +/-10%, 60Hz +/-0,5%

### CONSUMMATION

21W (veille: 3,8W)

### TEMPÉRATURE DE FONCTIONNEMENT

5 à 40°C

### DIMENSIONS

L : 17 3/16" (435 mm)  
H : 3 3/4" (94 mm)  
P : 9 3/16" (233 mm)





### POIDS

Environ 6 livres (2,7 kg)

- La conception et les données techniques peuvent être sujettes à des modifications sans préavis.
- En cas de différence entre les langues, la langue implicite sera l'anglais.

# Guide de dépannage

Si cet appareil ne fonctionne pas correctement quand il est opéré comme indiqué dans ce Guide d'utilisation, vérifier le lecteur en consultant la liste de contrôler ci-dessous.

	PROBLÈME	MESURE CORRECTIVE
DVD	Pas d'alimentation.	<ul style="list-style-type: none"> <li>• Vérifier que la fiche d'alimentation est bien branchée sur la prise murale.</li> <li>• Vérifier que l'appareil est mis sous tension.</li> </ul>
	Le lecteur ne répond pas à la télécommande.	<ul style="list-style-type: none"> <li>• Vérifier que la fiche d'alimentation est bien branchée sur la prise murale.</li> <li>• Vérifier les piles dans la télécommande.</li> <li>• Diriger la télécommande directement vers le capteur de télécommande. Si nécessaire, éliminer tous les obstacles entre le capteur et la télécommande.</li> <li>• La télécommande doit être utilisée à moins de 7 m du lecteur.</li> <li>• Vérifier si le mode correct est sélectionné. Sinon, changer de mode en appuyant sur <b>DVD</b> ou <b>VCR</b>, celle requise, sur la télécommande.</li> <li>• Vérifier qu'il y a une cassette dans le magnétoscope.</li> <li>• Syntoniser un poste de radio sur une station en AM vide, afin de pouvoir entendre beaucoup de bruit. Augmenter alors le volume, et si des faibles signaux se font entendre à chaque pression sur une touche, ceci signifie que la radio fonctionne.</li> </ul>
VCR	L'enregistrement avec enregistrement impossible.	<ul style="list-style-type: none"> <li>• Vérifier que l'enregistrement avec minuterie a été réglé correctement.</li> <li>• Vérifier que <b>TIMER</b> et  s'affiche sur le VCR/DVD. Dans le cas contraire, appuyer sur <b>SUBTITLE/TIMER</b>.</li> <li>• Vérifier que l'horloge du VCR est réglée correctement.</li> </ul>
	Passage au mode enregistrement impossible.	<ul style="list-style-type: none"> <li>• Vérifier que la cassette a une languette de protection. Si nécessaire, recouvrir le trou de ruban adhésif.</li> <li>• Mettre l'appareil en mode <b>VCR</b>. Appuyer sur <b>VCR</b> sur la télécommande de sorte que le témoin <b>VCR OUTPUT</b> s'allume.</li> </ul>
	Image lue partiellement parasitée.	<ul style="list-style-type: none"> <li>• Ajuster la commande d'alignement pour obtenir une meilleure image en appuyant sur <b>CHANNEL</b> () sur le VCR/DVD ou sur <b>SKIP/CH</b> () ou () sur la télécommande.</li> </ul>
	Visualisation impossible, mais son correct.	<ul style="list-style-type: none"> <li>• Le nettoyage des têtes est nécessaire. Voir "NETTOYAGE AUTOMATIQUE DES TÊTES" sur la page 37.)</li> <li>• Vérifier que le magnétoscope n'est pas en mode Menu.</li> </ul>
	Pas d'image ou image de mauvaise qualité.	<ul style="list-style-type: none"> <li>• Passer à CH4 pour la chaîne de sortie RF. Puis sélectionner la même chaîne sur le téléviseur.</li> <li>• Ajuster précisément le téléviseur.</li> </ul>
	Les émissions de télévision ne sont pas visibles normalement.	<ul style="list-style-type: none"> <li>• Révérifier les raccordements <b>ANT IN</b> et <b>ANT OUT</b> (Voir les pages 39 et 40).</li> <li>• Appuyer sur <b>VCR/TV</b>.</li> <li>• Appuyer sur <b>VCR</b> sur la télécommande pour passer en mode VCR. Vérifier si le témoin <b>VCR OUTPUT</b> est allumé. Puis régler à la position <b>TÉLÉVISEUR (TV)</b> en appuyant sur <b>VCR/TV</b>.</li> </ul>
	La vidéo ou la couleur apparaît ou disparaît graduellement pendant la copie d'une cassette vidéo.	<ul style="list-style-type: none"> <li>• Une cassette sous copyright ne peut pas être copiée. C'est la protection contre la copie qui opère.</li> </ul>
	Pas d'image.	<ul style="list-style-type: none"> <li>• Raccorder fermement les câbles vidéo.</li> <li>• Régler <b>PROGRESSIF</b> correctement (Voir la page 40).</li> <li>• Insérer un vidéodisque correct lisible sur ce lecteur.</li> <li>• Appuyer sur <b>DVD</b> sur la télécommande. Vérifier si le témoin <b>DVD OUTPUT</b> est allumé. Puis essayer d'autres fonctions DVD.</li> </ul>
DVD	Lecture de disque impossible.	<ul style="list-style-type: none"> <li>• Insérer un disque.</li> <li>• Nettoyer le disque.</li> <li>• Placer le disque correctement, le côté portant l'étiquette vers le haut.</li> <li>• Annuler le blocage parental ou changer le niveau de contrôle.</li> <li>• Faire attention lors de la manipulation des disques afin de ne pas laisser de traces de doigts, des égratignures ou de la poussière sur sa surface.</li> </ul>
	Pas de son.	<ul style="list-style-type: none"> <li>• Raccorder fermement les câbles audio.</li> <li>• Régler <b>PROGRESSIF</b> correctement (Voir la page 40).</li> <li>• Mettre le composant audio sous tension.</li> <li>• Corriger les réglages de sortie audio.</li> <li>• Corriger les réglages d'entrée du composant audio.</li> </ul>
	Image déformée.	<ul style="list-style-type: none"> <li>• Raccorder le lecteur directement au téléviseur.</li> <li>• Dans certains cas, les images peuvent être légèrement déformées, mais il ne s'agit pas d'un signe d'anomalie.</li> <li>• Le défilement des images peut s'arrêter un moment, mais il ne s'agit pas d'une anomalie.</li> <li>• Vérifier si le mode <b>ENTRELACÉ/PROGRESSIF</b> est réglé correctement (Voir la page 40).</li> </ul>
	Pas de sortie de son DTS.	<ul style="list-style-type: none"> <li>• Ce lecteur n'assiste pas l'audio DTS.</li> <li>• Ce n'est pas une anomalie.</li> </ul>
	La langue parlée ou celle des sous-titres ne correspond pas à la configuration.	<ul style="list-style-type: none"> <li>• La langue sélectionnée n'est pas disponible pour le son ou les sous-titres sur le DVD.</li> <li>• Ce n'est pas une anomalie.</li> </ul>
	L'angle de la caméra ne peut pas être modifié.	<ul style="list-style-type: none"> <li>• Le DVD ne contient pas de séquences enregistrées sous des angles de caméra différents.</li> <li>• Ce n'est pas une anomalie.</li> </ul>
	La langue parlée ou celle des sous-titres ne peut pas être modifiée.	<ul style="list-style-type: none"> <li>• Le DVD ne contient pas de source audio ou de sous-titres dans la langue sélectionnée.</li> <li>• Ce n'est pas une anomalie.</li> </ul>
	L'icône "Interdit" apparaît sur l'écran, interdisant une opération.	<ul style="list-style-type: none"> <li>• Cette opération est interdite par le lecteur ou le disque. Ce n'est pas une anomalie.</li> </ul>

- Certaines fonctions ne sont pas disponibles dans des modes spécifiques, mais ce n'est pas une anomalie. Lire la description dans ce Guide d'utilisation pour plus de détails sur les opérations correctes.
- La lecture à partir d'une piste souhaitée et la lecture aléatoire ne sont pas disponibles pendant la lecture programmée.
- Certaines fonctions sont interdites sur certains disques.

NOTE:

---

NOTE:

---



NOTE:

---

# HITACHI

*service  
hotline*

To locate an authorized  
HITACHI service facility in  
the continental U.S.A

**DIAL TOLL FREE**  
7 days a week, 24 hours a day

**800 HITACHI**

**1-800-448-2244**

---

Hitachi has made every effort to assure you hours of trouble free operation from your unit . However , should you require service , a network of Hitachi Authorized Service Facilities has been established in all 50 states and Puerto Rico . Each facility will provide you with convenient and expedient assistance . Our service "Hot line" operator will direct you to the Hitachi Authorized Service Facility nearest you . Just present proof of purchase and/or delivery receipts to the Hitachi Authorized Service Facility and service will be rendered in accordance with the terms of the limited warranty as stated on your warranty card or operating guide .

---

Should you have any questions regarding in-warranty service, operation or technical assistance, please contact:

HITACHI AMERICA, LTD.  
HOME ELECTRONICS DIVISION

900 Hitachi way,  
Chula Vista, CA 91914-3556  
Tel: 1-800-HITACHI  
(1-800-448-2244)

HITACHI CANADA LTD .  
DIGITAL MEDIA DIVISION

1-2495 Meadowpine Blvd., Mississauga,  
Ontario L5N 6C3 CANADA  
Tel: 1-800-HITACHI  
(1-800-448-2244)

Business hours  
Monday - Friday EST 9:00am~7:00pm  
Saturday EST 9:00am~5:00pm

Les heures de bureau:  
Lundi au Vendredi 9:00am~7:00pm (L'est)  
Samedi 9:00am~5:00pm (L'est)

#### DECLARATION OF CONFORMITY

with FCC Rules for Electromagnetic Compatibility

Products: DVD PLAYER with VIDEO

CASSETTE RECORDER

Models: DV-PF35U

Trade Name: HITACHI

This device complies with part 15 of FCC Rules.

Operation is subject to the following two conditions:

(1) this device may not cause harmful interference, and (2)  
this device must accept any interference received, including  
interference that may cause undesired operation.

Responsible Party: HITACHI AMERICA, LTD.  
HOME ELECTRONICS DIVISION  
900 Hitachi way,  
Chula Vista, CA 91914-3556  
Tel: 619-591-5200

## Warranty Limitations

The Limited Warranty provided by Hitachi does not cover:

- A. Cabinet (exterior finish items), Battery packs, Accessories, Lens Cleanings, Head Cleanings, DVD Disc Damage, Video Tape Damage, or Software Modifications.
- B. Any defect, malfunction, or failure caused by or resulting from improper service, maintenance, repair, use of DVD Cleaning Disks, use of Video Cleaning Cassettes, software, or from abuse, neglect, accident or any other cause beyond the control of Hitachi
- C. Unpacking, set-up or installation, adjustment of customer operated controls, user instruction.
- D. Any product with Serial Numbers altered or removed
- E. New products purchased or service performed outside of the continental United States or its possessions
- F. Product used for a commercial or industrial purpose.

NO PERSON, AGENT, DISTRIBUTOR, DEALER, SERVICE FACILITY, OR COMPANY IS AUTHORIZED TO CHANGE, MODIFY, OR AMEND THE TERMS OF THIS LIMITED WARRANTY IN ANY MANNER OR FASHION WHATSOEVER, EXCEPT AND TO THE EXTENT PROVIDED IN THIS LIMITED WARRANTY. HITACHI MAKES NO EXPRESS WARRANTY REGARDING THIS HITACHI PRODUCT. FURTHER, ALL IMPLIED WARRANTIES RELATING TO ANY PORTION OF THIS PRODUCT, INCLUDING ANY WARRANTY OF MERCHANTABILITY OR FITNESS FOR A PARTICULAR PURPOSE, ARE LIMITED TO 90 DAYS FOR LABOR AND ONE YEAR FOR PARTS. THE DURATION OF THE APPLICABLE EXPRESS WARRANTY CONTAINED ABOVE. HITACHI SHALL NOT BE LIABLE TO THE PURCHASER OR TO ANY OTHER PERSON FOR ANY INCIDENTAL OR CONSEQUENTIAL DAMAGES OR LOSS OF PROFIT OF PRODUCT RESULTING FROM ANY DEFECT IN OR MALFUNCTION OR FAILURE OF THIS HITACHI PRODUCT. SOME STATES DO NOT ALLOW LIMITATIONS ON HOW LONG AN IMPLIED WARRANTY LASTS, OR THE EXCLUSION OF INCIDENTAL OR CONSEQUENTIAL DAMAGES, SO THE ABOVE LIMITATION MAY NOT APPLY TO YOU. THIS WARRANTY GIVES YOU SPECIFIC LEGAL RIGHTS AND YOU MAY ALSO HAVE OTHER RIGHTS WHICH VARY FROM STATE TO STATE.

## Important Notice:

Retain your sales receipt for warranty purposes. Please complete the section below for your records as it may be needed in the event of loss.

Attach your sales receipt to this card.

### *DVD, VCR, Camcorder Products, AC Adapter Charger Limited Warranty Registration*

(for your records)

Model No.

Serial No.

Date of Purchase

Dealer Name

Dealer Address

City

State

Zip

# HITACHI

REGISTER YOUR PRODUCT ON-LINE AT  
HITACHI.COM/TV  
OR MAIL IN TO ADDRESS ON THIS CARD.

# HITACHI

"In order to allow Hitachi to better serve customer needs, please complete this card and return it to Hitachi America, Ltd., Home Electronics Division. Completion of this card is not required in order to validate your Hitachi limited warranty, but would assist us in developing better services and programs for our customers."  
(Please print or type)

Model No.

Serial No.

Date of purchase

Customer Name

Customer Address

City

State

Zip

Phone No.

Dealer name

Dealer address

City

State

Zip

# HITACHI

Hitachi America, Ltd.  
Home Electronics Division

## LIMITED WARRANTY

Hitachi America, Ltd., Home Electronics Division ("Hitachi,") warrants this component in duration as stated below:

- **DVD Products**
- **VCR Products**
- **CAMCORDER Products**
- **AC ADAPTER CHARGER**

- **90 DAYS LABOR (Carry-in)**
- **1 YEAR PARTS (Except Battery)**

### Conditions of Hitachi Limited Warranty

These Hitachi Products are warranted to be free of defects in parts and workmanship at the time of purchase by the original owner. If this product is found to be defective, Hitachi will repair or replace defective parts at no charge to the original owner. Parts used for replacement are warranted for the remainder of the original Limited Warranty period. For 90 days from the date of original purchase, Hitachi will provide labor for the repair or replacement of defective parts without charge, subject to the following conditions:

1. Owner must provide verification of the date of purchase when requesting Limited Warranty Service. (Dated Sales Receipt Required)
2. All repairs must be performed by a Hitachi Authorized Service Facility.
3. This warranty is valid only in the U.S.A.

For information concerning repairs, operation, technical assistance or for referral to the location of your nearest Authorized Service Facility or Parts Distributor, call: 1-800-HITACHI (1-800-448-2244)

**HITACHI AMERICA, LTD**  
**HOME ELECTRONICS DIVISION**  
900 Hitachi Way  
Chula Vista, CA 91914-3556  
Tel: 1-800-HITACHI

**REGISTER YOUR HITACHI PRODUCT ON-LINE AT**  
**HITACHI.COM/TV**

(Continued on reverse side)

QT15271

**Register your product on-line at [hitachi.com/tv](http://hitachi.com/tv)**  
or mail this portion to the following address

Attn: Warranty Department  
Hitachi America, Ltd., Home Electronics Division  
900 Hitachi Way  
Chula Vista, CA 91914-3556

# HITACHI CANADA LTD DIGITAL MEDIA DIVISION

## HITACHI WARRANTY POLICY

HITACHI VIDEO PRODUCTS are guaranteed to be free from defects in workmanship and material. If any failure resulting from either workmanship or material defect should occur under normal and proper usage within the period stated hereunder from the original provable date of purchase, such failure should be repaired at no cost to the buyer, provided the defective product is brought to a HITACHI AUTHORIZED SERVICE CENTRE in Canada.

IMPORTANT: KEEP THIS WARRANTY CARD AND ATTACH IT TO YOUR BILL OF SALE FOR FUTURE USE.

### WARRANTY PERIOD - 1 YEAR PARTS AND LABOR

Where HITACHI service is not available, the purchaser must assume the responsibility and expense for the proper packing, shipping and all costs associated with the delivery to and from the closest HITACHI AUTHORIZED SERVICE CENTRE.

All goods returned to a HITACHI authorized service center must be shipped on a 'PREPAID BASIS'. To avoid any damage to the returned goods, please ensure that proper packaging procedures are followed. A short written description of the problem along with proof of warranty should accompany the product returned for repair. Only products under warranty will be returned on a no-charge basis to the customer. The customer is responsible for all transport costs if the product is no longer under warranty.

### WARRANTY DOES NOT COVER:

1. Products received for repair without sales or delivery receipt showing date of purchase by the original customer.
2. Damages caused by incorrect use, carelessness, unauthorized alterations, improper storage or unauthorized repair or service.
3. Damage caused by fire, flood, lightning, acts of God, or other events beyond the control of Hitachi.
4. Products purchased and/or used outside Canada.
5. In transit damage claims, improper handling by carrier or post offices.
6. Products or parts thereof which have had serial numbers removed, altered or defaced.
7. Products used for commercial purposes or institutions.
8. Products used for rental.
9. Original installation (set-up), external adjustment and all normal maintenance needed such as cleaning of video head and lens pick-up, or any software modification or damage.
10. Products sold in Canada by any other organization which is not authorized by Hitachi Canada Ltd.
11. The replacement of video camera pickup element if the pick up element has been over-exposed to an intense source of light.
12. Batteries, earphone, antennas, accessories and external parts such as cabinet and knobs.

IMPORTANT: This warranty is in lieu of all other warranties, or agreements whether express or implied, and no person, dealer or company is authorized to change, modify, or extend its terms in any manner whatsoever.

HITACHI CANADA LTD

## TERMES ET GARANTIE DES PRODUITS HITACHI

LES PRODUITS VIDÉO sont garantis contre tout défaut de matériel et de fabrication. Toute panne attribuable à de tels défauts sera réparée sans frais pourvu que la panne se soit produite lors d'un usage normal et au cours de la période de garantie ci-dessous qui court à partir de la date d'achat initiale et que l'appareil soit apporté à un CENTRE DE SERVICE AUTORISÉ HITACHI où l'appareil sera réparé sans frais.

IMPORTANT: CONSERVER CETTE CARTE DE GARANTIE AINSI QUE LA FACTURE D'ACHAT POUR UTILISATION ULTÉRIEURE.

### PÉRIODE DE GARANTIE : 1 AN PIÈCES ET MAIN-D'OEUVRE

En l'absence d'un centre de service HITACHI dans un rayon acceptable, l'acheteur doit assumer la responsabilité et les coûts pour un emballage adéquat, l'expédition ainsi que tous les coûts associés à la livraison de l'appareil au CENTRE DE SERVICE AUTORISÉ HITACHI le plus près. Toutes les dépenses encourues pour le transport ou la livraison à nos centres de service autorisés Hitachi sont aux frais de l'acheteur. Le produit doit être emballé adéquatement pour éviter les bris, tout en s'assurant d'y inclure une brève description du problème ainsi qu'une PREUVE validant la garantie. Seuls les produits encore couverts par la garantie seront retournés sans frais au consommateur.

### CETTE GARANTIE NE S'APPLIQUE PAS DANS LES CAS SUIVANTS :

1. Produits reçus pour réparation sans preuve validant la garantie.
2. Dommages résultant de négligence, mauvais usage, réparation sans autorisation, entreposage inadéquat et de toute réparation effectuée par des centres de service non autorisés par Hitachi.
3. Dommages ou pertes échappant à tout contrôle de la part de Hitachi tel que : feu, inondation, foudre, etc.
4. Produits achetés et/ou utilisés à l'extérieur du Canada.
5. Dommages encourus suite à une mauvaise manipulation du transporteur ou de la poste.
6. Produits dont le numéro de série a été enlevé, retouché ou effacé.
7. Produits utilisés à des fins commerciales ou institutionnelles.
8. Produits utilisés pour la location.
9. Installation originale (réglage initial), réglage externe et tout entretien régulier tel que le nettoyage des têtes vidéo et de l'objectif ou toute modification ou tout dommage au logiciel.
10. Produits vendus au Canada par toute autre organisation qui n'est pas dûment autorisée par Hitachi Canada Ltd.
11. Le remplacement du tube de prise de vues si dernier a été surexposé à une source de lumière intense.
12. Batteries, écouteurs, antennes, accessoires et toutes les parties externes telles que boutons et cabinet.

IMPORTANT : Cette garantie ne peut être modifiée par aucune autre garantie ou entente, écrite ou verbale. Aucune personne, marchand ou compagnie n'est autorisé à la changer, la modifier ou à en élargir les clauses d'aucune manière.

HITACHI CANADA LTD

IMPORTANT  
REGISTER YOUR PRODUCT ON-LINE AT:  
WWW.HITACHI.CA

IMPORTANT  
ENREGISTREZ VOTRE PRODUIT EN-LIGNE A:  
WWW.HITACHI.CA

HITACHI  
Inspire the Next



"In order to allow Hitachi to better serve our customers' needs, please complete this card and return it to Hitachi Canada Ltd. Completion of this card is not required in order to validate your Hitachi limited warranty, but would assist us in developing better services and programs for our customers." (Please print or type)

"Afin de permettre à Hitachi de mieux répondre aux besoins de la clientèle, veuillez remplir cette carte et la retourner à Hitachi Canada Ltd. Il n'est pas nécessaire de remplir cette carte pour valider votre garantie limitée Hitachi; toutefois, elle nous aide à améliorer les services et programmes offerts à nos clients." (En caractères d'imprimerie S.V.P.)

"Afin de permettre à Hitachi de mieux répondre aux besoins de la clientèle, veuillez remplir cette carte et la retourner à Hitachi Canada Ltd. Il n'est pas nécessaire de remplir cette carte pour valider votre garantie limitée Hitachi; toutefois, elle nous aide à améliorer les services et programmes offerts à nos clients." (En caractères d'imprimerie S.V.P.)

Model No. / N° de modèle Serial No. / N° de série Date of purchase / Date d'achat

Customer's first and last name / Prénom et nom du client

Customer's address - PO Box No. / Adresse ou adresse postale du client

City / Ville Province Postal Code / Code postal

Telephone No. / N° de téléphone

Dealer's name / Nom du marchand Dealer's address / Adresse du marchand

City / Ville Province Postal Code / Code postal

What are the most important factors that influenced your purchase decision?  
Quels sont les deux facteurs les plus importants qui ont influencé votre décision d'achat?

How do you hear about this Hitachi VIDEO PRODUCT?  
Comment avez-vous pris connaissance LES PRODUITS VIDEO de Hitachi?

What other VIDEO PRODUCTS brands did you consider before selecting Hitachi?  
Quelle autre marque LES PRODUITS VIDEO avez-vous envisagé d'acquies avant d'opter pour Hitachi?



# HITACHI

**VIDEO PRODUCT**

**PRODUIT VIDÉO**

**YOUR**

**VOTRE**

**WARRANTY**

**GARANTIE**

**HITACHI**  
Inspire the Next

**HITACHI**  
Inspirer l'avenir

**HITACHI CANADA LTD  
DIGITAL MEDIA DIVISION**

1-2495 Meadowpine Blvd., Mississauga Ontario L5N 6C3

**IMPORTANT NOTICE** : This warranty will not apply to products purchased outside of Canada OR sold by any organization other than *HITACHI CANADA LTD*

**AVIS IMPORTANT** : Notre garantie ne couvre pas les produits achetés à l'extérieur du Canada OU vendus par toute organisation autre que *HITACHI CANADA LTD*

01/2005

Printed in China  
TJ18536  
© Hitachi, Ltd. 2005

1VMN20542  
H9850UD/H9851CD\*\*\*\*\*



Register your  
Product on-line at  
Hitachi.ca or mail  
to the address on  
this card.

Enregistrez votre  
produit en ligne à  
Hitachi.ca ou par  
la poste à  
l'adresse indiquée  
Sur cette carte.



ATT: WARRANTY DEPARTMENT  
HITACHI CANADA LTD  
1-2495 MEADOWPINE BLVD.,  
MISSISSAUGA ON L5N 6C3

