

INSTALLATION MANUAL

THERMADOR PROFESSIONAL SERIES® Wall Hoods

MANUEL D'INSTALLATION

Hottes Murales de la Série PROFESSIONAL^{mc}
de THERMADOR

MANUAL DE INSTALACIÓN

Para Campanas de Pared PROFESSIONAL® de
THERMADOR

**Models/
Modèles/
Modelos:**

PH30HS
PH36HS
PH48HS
PH36GS
PH42GS
PH48GS
PH54GS

Thermador [®]
REAL INNOVATIONS FOR REAL COOKS[®]

Table of Contents

Safety	1
Before you Begin	1
Installation Preparation	3
General Information	3
Planning Information	3
Ductwork Preparation	4
Electrical Requirements	6
Hood Preparation	6
Installation Instructions	8
Wall Mount Installation	8
Duct Covers Assembly & Installation (optional)	10
Cabinet Installation	11
Blower Motor Installation	12
Wire Routing	15
Grease Trays, Filters and Spacers	16
Heat Lamp Replacement (some models)	16
Halogen Light Replacement	16
Customer Support, Accessories & Parts	back page

This THERMADOR® appliance is made by
BSH Home Appliances Corporation
1901 Main Street, Suite 600
Irvine, CA 92614

Questions?

1-800-735-4328

www.thermador.com

We look forward to hearing from you!

Safety



IMPORTANT SAFETY INSTRUCTIONS READ AND SAVE THESE INSTRUCTIONS

**APPROVED FOR ALL RESIDENTIAL APPLIANCES
FOR RESIDENTIAL USE ONLY**

Before You Begin

IMPORTANT: Save these Instructions for the Local Gas Inspector's use.

INSTALLER: Please leave these Instructions with this unit for the owner.

OWNER: Please retain these instructions for future reference.



WARNING:

If the information in this manual is not followed exactly, fire or shock may result causing property damage or personal injury.

Do not repair or replace any part of the appliance unless specifically recommended in the manuals. Improper installation, service or maintenance can cause injury or property damage or void product warranty. Refer to this manual for guidance. All other servicing should be done by a qualified technician.



CAUTION:



The unit is heavy and should be handled accordingly. Proper safety equipment such as gloves and adequate manpower of at least two people must be used in moving the hood to avoid injury and to avoid damage to the unit or the floor. Rings, watches, and any other loose items that may damage the unit or otherwise might become entangled with the unit should be removed.

Hidden surfaces may have sharp edges. Use caution when reaching behind or under appliance.

Safety Codes and Standards

This appliance complies with the following Standards:

- UL 507, Standard for the Safety of Electrical Fans
- CAN/CSA-C22.2 No. 113, Fans and Ventilators

It is the responsibility of the owner and installer to determine if additional requirements and/or standards apply to specific installations. Always refer to local codes to ensure all requirements are met.

If required by the National Electrical Code (or Canadian Electrical Code), this appliance must be installed on a separate branch circuit.

INSTALLER — show the owner the location of the circuit breaker or fuse. Mark it for easy reference.



WARNING:

Turn off power circuit at service panel and lock out panel before wiring this appliance. Requirement: 120 VAC, 60 Hz 20 A. Allow the appliance to cool after the power has been turned off before servicing the appliance.



WARNING:

To reduce the risk of fire use only metal ductwork.



CAUTION:

Vent unit to the outside of building only. This unit is only designed to be vented outside. It should not be used for recirculation mode.

Never modify or alter the construction of the appliance. For example, do not remove panels or wire covers.



IMPORTANT SAFETY INSTRUCTIONS

READ AND SAVE THESE INSTRUCTIONS

Grounding Instructions:

This appliance must be grounded. In the event of an electrical short circuit, grounding reduces the risk of electric shock by providing an escape wire for the electric current.

Be sure your appliance is properly installed and grounded by a qualified technician. Installation, electrical connections and grounding must comply with all applicable codes.



WARNING:

Improper grounding can result in a risk of electric shock. Consult a qualified electrician if the grounding instructions are not completely understood, or if doubt exists as to whether the appliance is properly grounded.



WARNING:

To Reduce The Risk Of Fire Or Electric Shock

Do not use this fan with any solid-state speed control devices.

WARNING – TO REDUCE THE RISK OF FIRE, ELECTRIC SHOCK AND INJURY TO PERSONS OBSERVE THE FOLLOWING:

- This ventilator assembly must be installed with THERMADOR® recommended blowers only. Contact Customer Service for additional options.
- Use this unit only in the manner intended by the manufacturer. If you have questions, contact Customer Service at 1-800-735-4328.
- Before servicing or cleaning unit, switch power OFF at service panel and lock the service disconnecting means to prevent power from being switched on accidentally. When the service disconnecting means cannot be locked, securely fasten a prominent warning device, such as a tag, to the service panel.
- Installation work and electrical wiring must be done by qualified person(s) in accordance with all applicable codes and standards, including fire-rated construction.

- Sufficient air is needed for proper combustion and exhausting of gases through the flue (chimney) of fuel burning equipment to prevent back drafting. Follow the heating equipment manufacturer's guideline and safety standards such as those published by the National Fire Protection Association (NFPA), and the American Society for Heating, Refrigeration and Air Conditioning Engineers (ASHRAE), and the local code authorities.
- When cutting or drilling into wall or ceiling, do not damage electrical wiring and other hidden utilities.
- Ducted fans must always be vented to the outdoors.
- To properly exhaust air, be sure to duct air outside. Do not vent exhaust air into spaces within walls, ceilings, attics, crawl spaces or garages.
- Before you plug in an electrical cord, be sure all controls are in the OFF position.



WARNING:



Halogen lights and heat lamps might be hot. Disconnect from power and allow to cool before servicing.



WARNING:

Local building codes may require the use of make-up air systems when using ducted ventilation systems greater than specified CFM of air movement. The specified CFM varies from locale to locale. Consult your HVAC professional for specific requirements in your area.



CAUTION:

For general ventilating use only. DO NOT use to exhaust hazardous or explosive materials or vapors.

Installation Preparation

General Information

Before using your appliance, be sure to read this manual. Pay special attention to the **Important Safety Instructions** located at the beginning of the manual.

This manual provides the proper installation instructions for two styles of THERMADOR PROFESSIONAL® series wall hoods:

- **PHxxGS** — 27" (686 mm) in depth, with widths of 36" (914 mm), 42" (1067 mm), 48" (1219 mm), and 54" (1372 mm). This model series features brushed stainless-steel canopy with halogen lamps and heat lamps.
- **PHxxHS** — 24" (610 mm) in depth, with widths of 30" (762 mm), 36" (914 mm), and 48" (1219 mm). This model series features brushed stainless-steel canopy with halogen lamps.

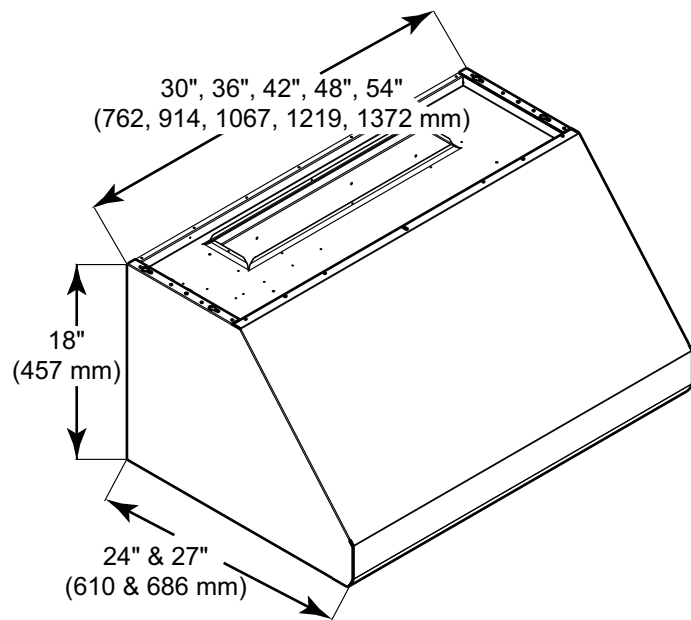
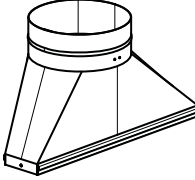
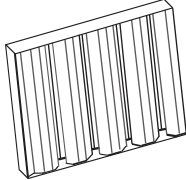
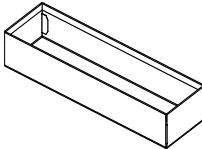







Figure 1: 24" & 27" Wall Hood Overall Dimensions

Planning Information

Parts Included	
	1 – Metal transition with backdraft damper
	2, 3, or 4 – Stainless steel baffle filters (depending on model size)
	2 – Filter spacers
	2 or 3 – Grease trays (depending on model size)
	2 or 4 – Halogen lights (installed)
	2 – 175W Heat lamps (on some models)
	1 – Remote blower adaptor
	1 – Wooden bracket used as Hood Mounting Bracket (part of install- DO NOT THROW AWAY)
	1 – Fastener assortment
Use & Care Guide, Installation Manual, and Registration Card	

Tools and Parts Needed

Aluminum tape (**DO NOT** use duct tape)

1/2" (13 mm) Conduit if required (follow local codes)

1" (25.4 mm) Strain relief

EXTNCB25 – 25 ft. Blower Connector Cable for distances up to 25 ft.

Ducting as needed

Blower

Flat head and phillips screwdrivers

Drill with 3/16" (4.76 mm) drill bit

3/8" (9.52 mm) nut driver or socket and ratchet

Wire stripper

Protective work gloves

Optional accessories available for separate purchase. Refer to www.thermador.com for more details.

Duct Cover

Keep Hot Shelf

Backsplash



Remove all tape and packaging before using the appliance. Please, recycle the packaging material, as all THERMADOR® appliance packaging material is recyclable. Never allow children to play with packaging material.

NOTE:

Do not throw away any packaging until appliance is fully installed.

Considerations Before Installing Hood

- The installation height ranges from a minimum height of 30" (762 mm) to a maximum height of 40" (1,016 mm); however, it is necessary to follow the cooking appliance manufacturer's installation instructions for proper hood height.
- Hood installation height above a rangetop or range can vary. To obtain the necessary installation height above a THERMADOR PROFESSIONAL® rangetop or range, consult the appliance's installation manual.
- For indoor grill installations, THERMADOR® recommends a minimum of 36" (914 mm) clearance and remote and inline blowers only.
- Remote blowers require a five wire installation.
- **Hood must be vented to the outside of building only.**

Ductwork Preparation

Ducting Recommendations

Proper performance is dependent upon proper ducting. Local building codes may require the use of make-up air systems when using ducted ventilation systems greater than specified cubic feet per minute (CFM) of air movement. The specified CFM varies from locale to locale. It is the responsibility of the owner and the installer to determine if additional requirements and/or standards apply to specific installations.

DO NOT USE FLEXIBLE DUCT; it creates back pressure/air turbulence and reduces performance. Always use metal ductwork with a minimum diameter of 6" (150 mm).

Always install a metal vent cover where the ductwork exits the house.

COLD WEATHER installations should have an additional backdraft damper installed to minimize backward cold air flow and a nonmetallic thermal break to minimize conduction of outside temperatures as part of the ductwork. The damper should be on the cold air side of the thermal break. The break should be as close as possible to where the ducting enters the heated portion of the house.

MAKE-UP AIR: Local building codes may require the use of make-up air systems when using ducted ventilation systems greater than specified CFM of air movement. The specified CFM varies from locale to locale. It is the responsibility of the owner and the installer to determine if additional requirements and/or standards apply to specific installations.

For safety reasons, ducting should vent directly outdoors (not into an attic, underneath the house, into the garage or into any enclosed space).

The unit cannot be used in conjunction with a recirculation unit.

If using a 10" (254 mm) duct, THERMADOR® recommends not exceeding 150 ft (46 m) of duct.

Keep duct runs as short and straight as possible. Elbows and transitions fittings reduce air flow efficiency. Back to back elbows and "S" turns give very poor delivery and are not recommended. A short straight length of duct at the inlet of a remote blower gives the best delivery.

Hoods are supplied with a 10" (254 mm) round transition. A locally supplied transition is required for other sizes.

Use *Table 1 on page 5* to compute permissible lengths for duct runs to outdoors.

Equivalent Duct Lengths for Commonly Used Transitions







Duct Piece	Size of Duct Piece (in)	Equivalent Length (ft)	Duct Piece	Size of Duct Piece (in)	Equivalent Length (ft)	
 Smooth Straight	6	1.2	 3 1/4" x 10" to Round 90° Elbow	6	10	
	7	0.95		7	5	
	8	0.7	 3 1/4" x 10" Center Reverse Elbow Left	N/A	15	
	10	0.6		N/A	25	
 3 1/4" x 10" Straight	N/A	1	 3 1/4" x 10" Center Reverse Elbow Right	N/A	25	
 3 1/4" x 14" Straight	N/A	0.7	 3 1/4" x 10" Left Reverse Elbow	N/A	15	
 90° Elbow Round	6	12	 3 1/4" x 10" Right Reverse Elbow	N/A	25	
	7	8		 Round Wall Cap	6	2
	8	6			7	2
 45° Elbow Round	6	5	8	2		
	7	4	10	2		
	8	3	 Round Roof Cap	6	2	
 3 1/4" x 10" 90° Elbow Round	N/A	5		7	2	
	 3 1/4" x 10" 45° Elbow Round	N/A		15	8	2
 3 1/4" x 10" Flat Elbow		N/A	20	 2' Long 3 1/4" x 10" Flex	N/A	20
 Round to 3 1/4" x 10"	6	1	 3 1/4" x 10" to Round		10	1
	7	1		 7" Inline Backdraft Damper	7	
 3 1/4" x 10" to Round	6	5	 3 1/4" x 10" Roof Jack and Shutter			
	7	3				
 Round to 3 1/4" x 10" 90° Elbow	6	10	NOTE: These commonly used installation parts can be purchased at a local hardware store. THERMADOR® does not manufacture all these parts.			
	7	8				

Table 1: Duct Lengths

Electrical Requirements

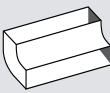
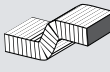
The unit requires a 120V AC, 60Hz, 15A branch circuit. The VTR1330E blower in conjunction with a 27" Pro Hood requires a 20 amp circuit breaker.

The hood should only be connected to a dedicated circuit (with ground) that has been installed according to relevant regulations.

When connected to a GFCI-protected supply, THERMADOR PROFESSIONAL® hoods are suitable for use in damp locations that are protected from outside weather conditions and not subject to saturation with water and other liquids, but can be subject to moderate degrees of moisture (such as an outdoor covered patio or lanai area). Refer to local codes, NEC/CEC, and or the Authority Having Jurisdiction (AHJ) for additional information.

Check your local building codes for proper method of installation. In the U.S., if there are no applicable local codes, this unit should be installed in accordance with the National Electric Code ANSI/NFPA No. 70, Current Issue. In Canada, installation must be in accordance with the CAN 1- B149.1 and .2 - Installation Codes for Gas Burning Appliances and/or local codes.

The appliance must be grounded. In the event of an electrical short circuit, grounding reduces the risk of electric shock by providing a wire that allows the electric current to escape.

	WARNING:
The appliance must be grounded.	

Electrical Data on the Data Rating Plate:

Data, including the model and serial number, is located on the product data rating plate inside the appliance, visible after removal of the filter frame (see *Figure 26 on page 16*).

Hood Preparation

Note:

Optional stainless steel backsplashes are available in widths to match all pro wall hoods. Before installing the hood, the backsplash should be installed first. See directions accompanying the backsplash for full installation instructions.

Discharge Direction:

The hood can be mounted on a wall or suspended from a cabinet. Both vertical and horizontal discharge are possible with either mounting method.

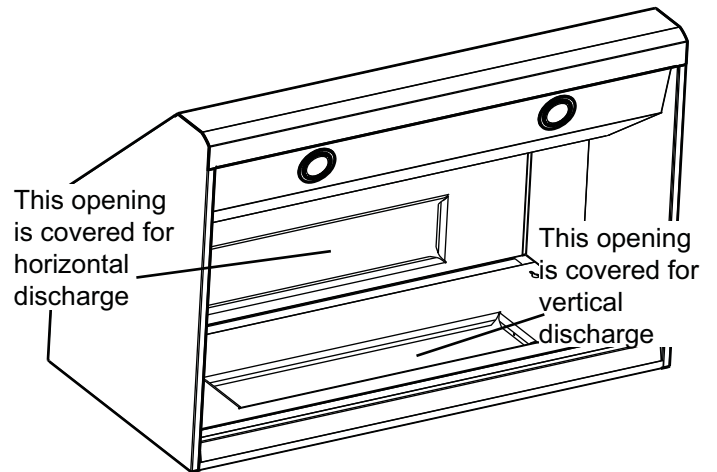

Figure 2: Discharge Direction

The hood is shipped ready for vertical discharge. To change to horizontal discharge, move the discharge cover shown in *Figure 2* to the top of the hood. The plate is held in place by (4) screws.

Hood Transition

The supplied transition mounts to the top or rear of the hood depending on the discharge direction.

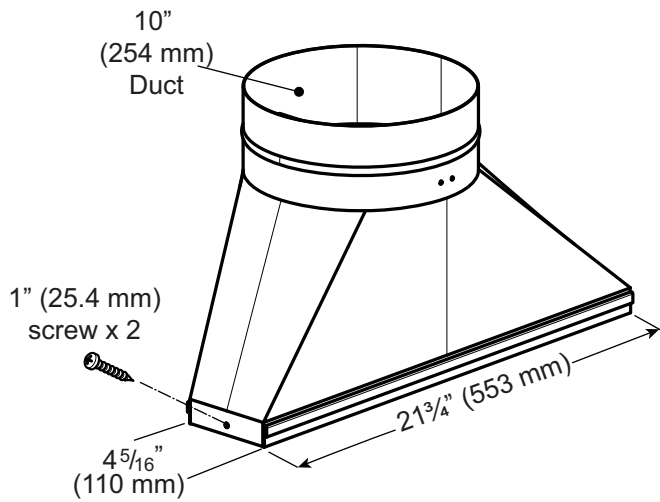

Figure 3: Transition

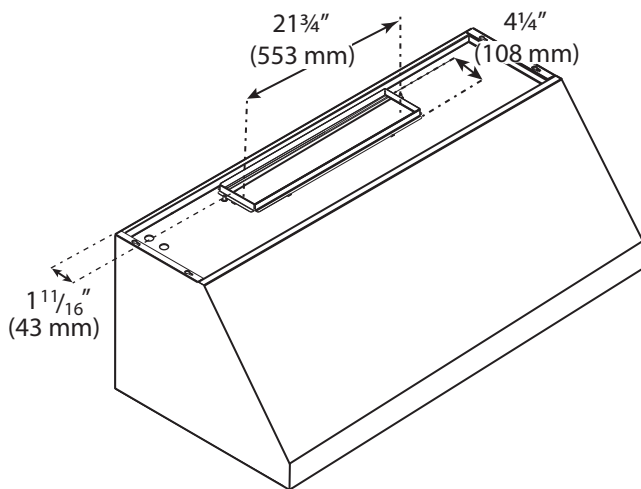

Figure 4: Transition Cutout Dimensions

Assembly of the Transition:

A minimum height clearance of 6" (152 mm) is needed above the hood for transition mounting. See *Figure 1 on page 3* for overall hood dimensions.

1. Depending on direction of discharge, align mounting holes at base of transition with the mounting holes of the $\frac{1}{2}$ " (13 mm) flange located at the top or rear of the hood.
2. Fasten transition to hood using (2) 1" (25.4 mm) sheet metal screws included with hood.
3. Seal connection between transition and hood with aluminum tape.
4. Remove tape holding damper closed.

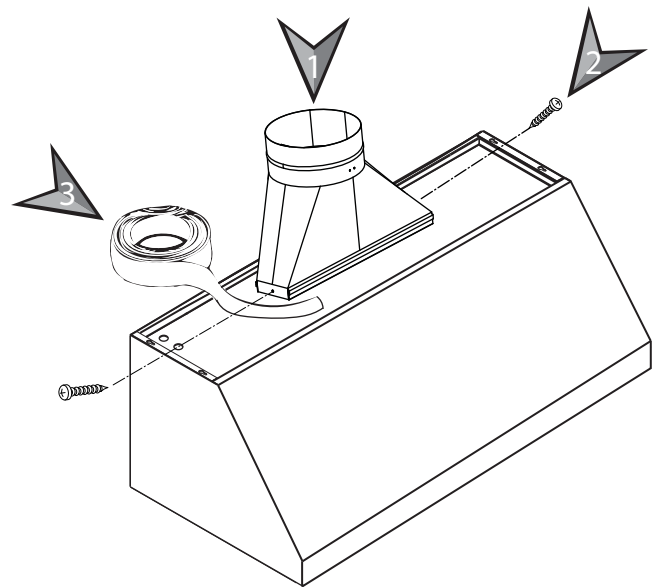

Figure 5: Transition Connection

Installation Instructions

Wall Mount Installation

Installation Specifications

Figure 6 shows a typical installation of the hood with a duct cover. Accessory 6" (152 mm) and/or 12" (305 mm) duct covers are used to fill the space between the hood and ceiling (available for purchase separately).

The installation height ranges from a minimum height of 30" (762 mm) to a maximum height of 40" (1016 mm); however, it is necessary to follow the cooking appliance manufacturer's installation instructions for proper hood height. In Figure 6 one 6" (152 mm) duct cover has been used in this installation. Add or subtract duct covers as appropriate to accommodate ceiling height and recommended hood height.

The duct cover structure is supported by the hood.

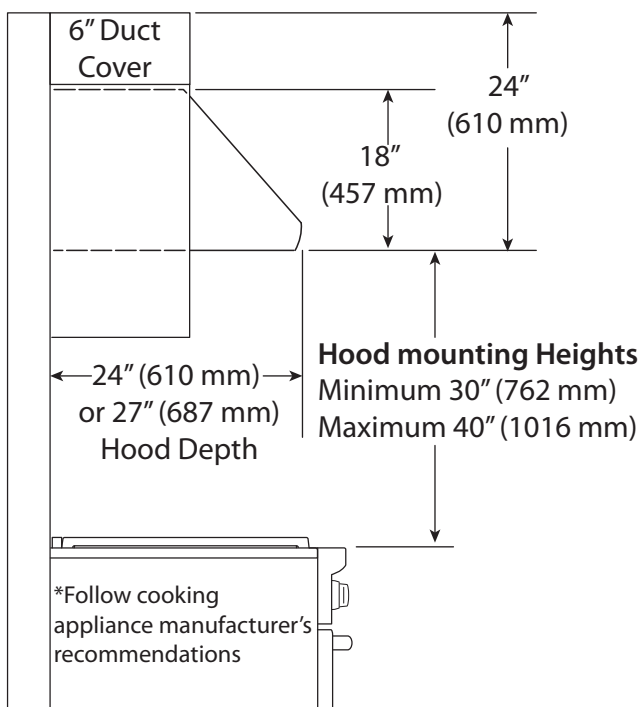

Figure 6: Typical Hood Installation

NOTICE:

The hood could incur some damage from heat if a THERMADOR PROFESSIONAL® series range or rangetop is operated with multiple burners at high settings under a hood that is installed at minimum clearances.

1. After the hood installation height has been determined, draw a horizontal line at a distance above the cooktop equal to the recommended hood installation height plus 15½" (394 mm). This line is the mounting location of the wooden bracket shipped with the hood.
2. Find the centerline of the hood. Draw a vertical line along this centerline up to the horizontal line drawn in Step 1.
3. The hood is mounted to the wall using the wooden bracket shipped with the hood. Remove the wooden bracket located at the top side of the hood by removing the two shipping screws. Mark the center line of the wood bracket.
4. Locate a stud on both sides of the hood centerline to use for mounting the wooden bracket as shown in Figure 7.

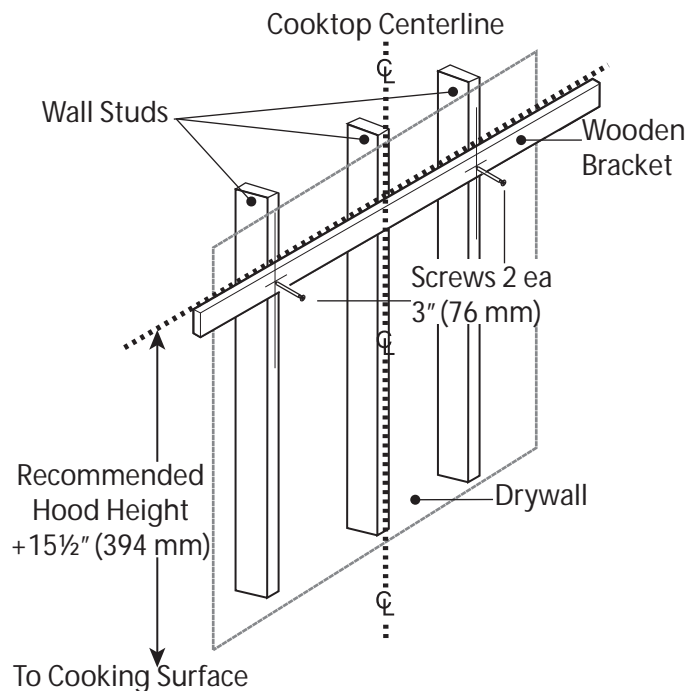
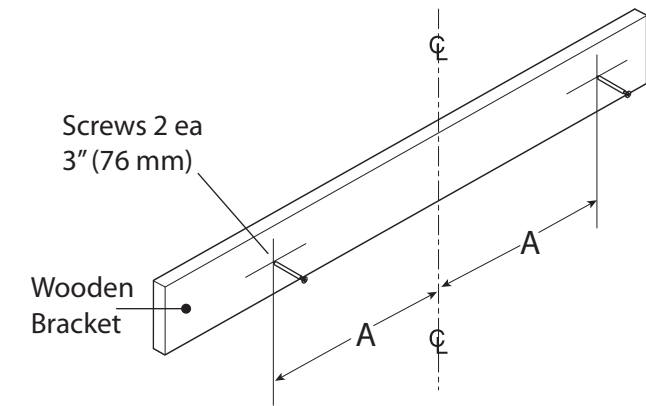

Figure 7: Mounting the Wooden Bracket

5. Align the top of the wood bracket along the horizontal line drawn in Step 1. Align the centerlines of the bracket and cooktop.
6. Drill a 3" (76 mm) deep 3/16" (3 mm) tap hole through the wooden bracket, wall, and into the stud.
7. Use (2) or (3), depending on model, 3" (76 mm) screws to attach the bracket to the wall, as shown in Figure 7. For support of longer hoods, use three studs. Countersink the screw heads to prevent interference with the hood.

8. On the wood bracket, mark the locations used to hang the hood according to *Figure 8*.



HOOD SIZE	A
30" (762 mm)	13" (330 mm)
36" (914 mm)	16" (406 mm)
42" (1067 mm)	19" (483 mm)
48" (1219 mm)	22" (559 mm)
54" (1372 mm)	25" (635 mm)

Figure 8: Hanging the Hood

9. Drill a 3/16" (4.8 mm) tap hole through the wooden bracket and wall. These 5/8" (16 mm) screws do not need to go into the studs.
10. Use (2) 5/8" (16 mm) screws to secure the wood bracket leaving 1/4" (6 mm) of each screw exposed for hanging the hood.

Discharge Direction: Horizontal discharge requires a wall cutout, as shown in *Figure 9*, to provide clearance for the transition. The location of the cutout is determined by the hood installation height.

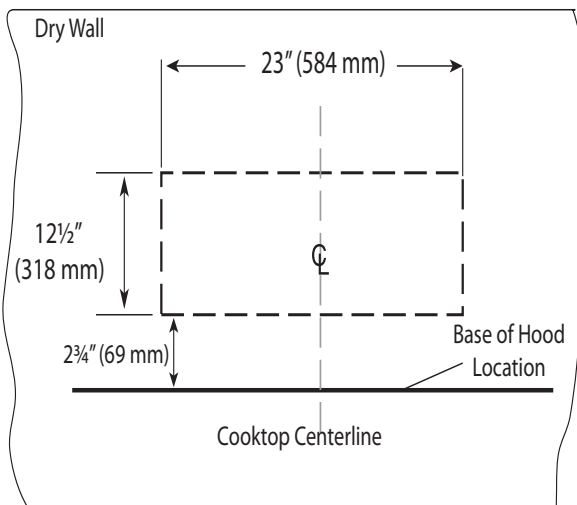

Figure 9: Cutout Dimensions

Note:

Dashed line indicates cutout needed for clearance of the transition.

The transition supplied with the hood connects to standard 10-inch round duct. *Figure 10* shows the transition connected for horizontal discharge.

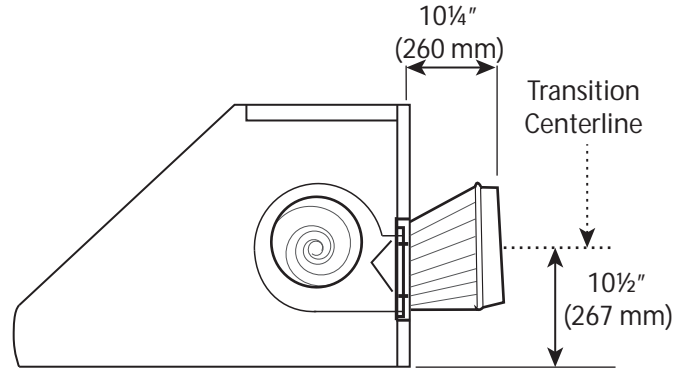

Figure 10: Transition Centerline for Horizontal Discharge

Figure 11 shows the hood configured for vertical discharge. Installations using this method require a cutout in the ceiling to accommodate 10" (254 mm) duct and the 1/2" (13 mm) conduit carrying power to the unit.

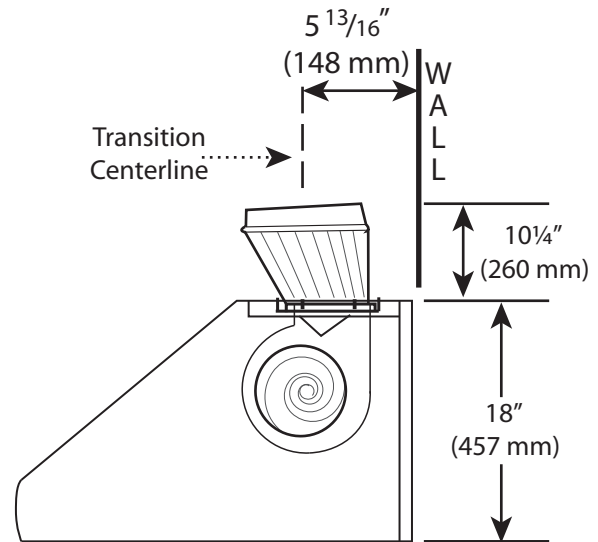

Figure 11: Transition Centerline for Vertical Discharge

Duct covers, sold separately, are available to cover the space between the top of the hood and ceiling (see *Figure 14*).

11. Remove junction box channel covering the wires.
12. Remove circular knockouts behind junction box channel.

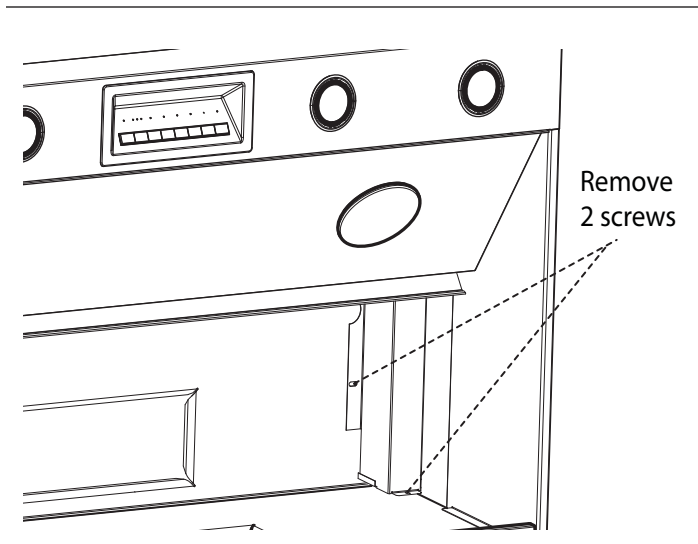

Figure 12: Junction Box Channel

13. Before hanging hood, install transition per *Figure 10* or *Figure 11*. Fasten transition with (2) 3/8" sheet metal screws (supplied) and aluminum tape per all applicable codes.

Note:

Screws must not hinder damper operation.

14. Using two people to lift, rest the hood on the screws in the wood bracket. Use the keyholes labeled "F" in *Figure 13*. Make sure the wood bracket fits into the recess on the back of the hood.

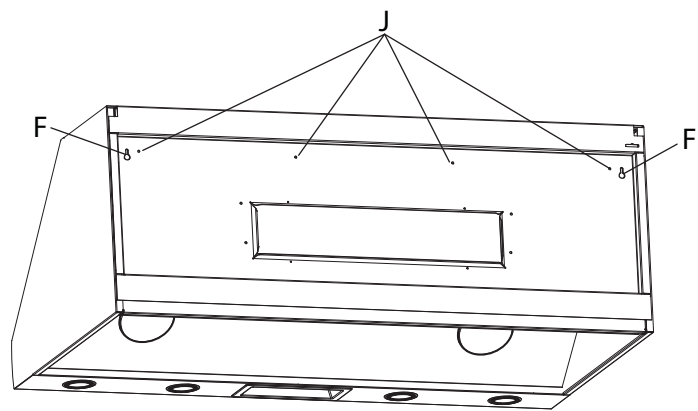

Figure 13: Location of Screw Keyholes

15. Tighten the screws in keyholes. Check hood levelness and adjust if necessary.
16. From inside the hood, drive 5/8" (16 mm) screws through holes in hood into wooden bracket. See holes labeled "J" in *Figure 13*.
17. Connect additional ducting.

Duct Covers Assembly & Installation (optional)

Optional duct covers shown in *Figure 14* may be used to fill the space between the hood and ceiling in wall mount installations. 6" (152 mm) and 12" (305 mm) high duct covers are available and may be ordered separately (see *page 4*)

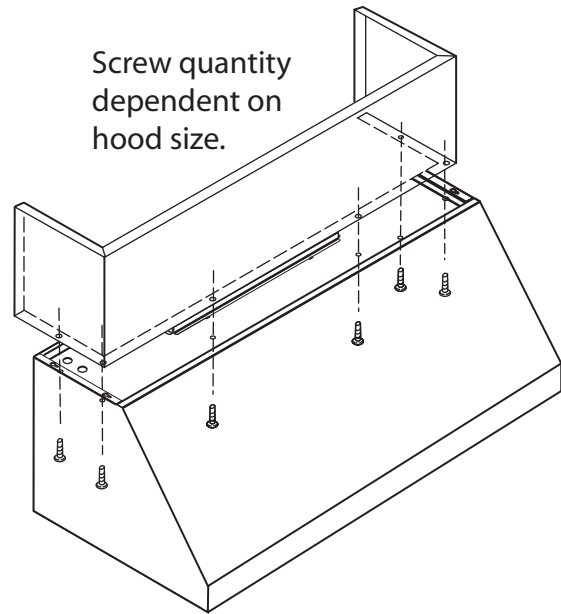

Figure 14: Attachment of Duct Cover(s) to Hood

1. If multiple duct covers are used, connect the pieces together using sheet metal screws provided with the duct cover accessories.
2. Attach the duct cover(s) to the hood using sheet metal screws as shown in *Figure 14*.
3. From inside of hood, insert 5/8" (16 mm) screws supplied through the holes indicated on each side and along the front, into bottom of the cover.

Cabinet Installation

The hood can be installed under a cabinet by supporting the hood from the top.

Note:

The cabinet must be structurally joined to the wall studs to support the weight of this hood.

Figure 15 shows the (4) screw holes labeled “K” used for mounting the hood to the bottom of the cabinet. Make sure both knockouts have been removed.

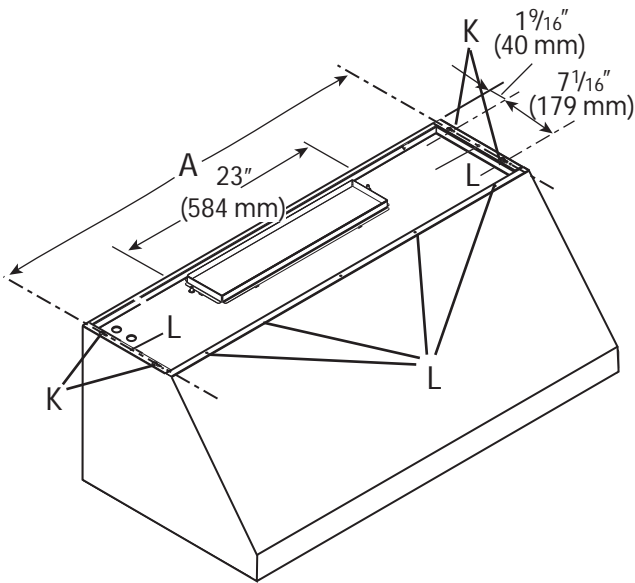

Figure 15: Tap Hole and Screw Hole Locations

1. In the base of the cabinet, drill 1/8" (3 mm) tap holes as indicated in Dimension A in Figure 15 and in Table 2.
2. Screw in (4) 1" (25 mm) screws (provided with hood) leaving 1/4" (6 mm) exposed to hang hood on.
3. If the hood is installed for vertical discharge, refer to Figure 16 to create clearance holes for passage of the transition and conduit. Refer to Dimension B in Figure 16 and Table 2.
4. For horizontal discharge, use Figure 9 on page 9 for the geometry of the cutout required for clearance of the transition.
5. Hang hood from screws and tighten securely.
6. From inside of hood, insert screws supplied. Drill through holes, use 5/8" (16 mm) screws supplied, (1) on each side and (4) along the front, into bottom of the cabinet. See screw holes labeled "L" in Figure 15.

Plan View of Cabinet Cutout

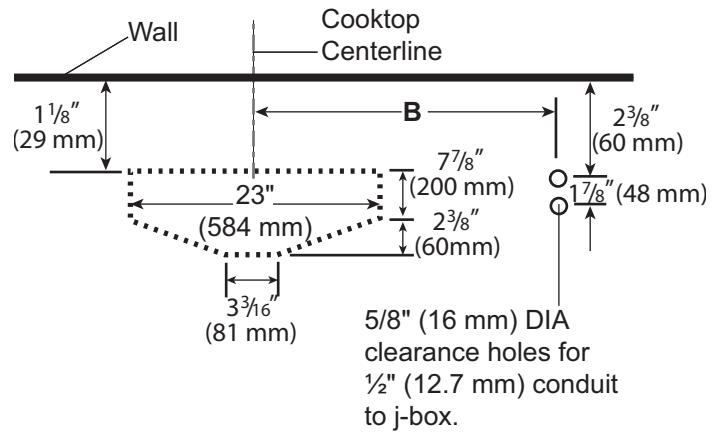

Figure 16: Transition and Conduit Locations

HOOD SIZE	Tap Holes A, Figure 15	Conduit Holes B, Figure 16
30" (762 mm)	29" (736 mm)	13" (330 mm)
36" (914 mm)	35" (889 mm)	16" (406 mm)
42" (1067 mm)	41" (1041 mm)	19" (483 mm)
48" (1219 mm)	47" (1194 mm)	22" (559 mm)
54" (1372 mm)	53" (1346 mm)	25" (635 mm)

Table 2: Centerline Hole Dimensions for Tap and Conduit Holes

Blower Motor Installation

Blower	SKU	CFM	Voltage (AC)	Blower Current (AMPS)	Circuit Breaker (AMPS)
Remote Blower 600 CFM	VTR630D	600	120	4.2	15
Remote Blower 1000 CFM	VTR1030D	1000	120	5.7	15
Remote Blower 1300 CFM	VTR1330E	1300	120	8.5	20* / 15**
Inline Blower 600 CFM	VTI610D	600	120	4.2	15
Inline Blower 1000 CFM	VTI1010D	1000	120	5.7	15
Integral Blower 600 CFM	VTN630C	600	120	2.7	15
Integral Blower 1000 CFM	VTN1030C	1000	120	5.4	15

* 20 Amp circuit breaker required when using the VTR1330E Remote Blower with a 27" Pro Wall Hood.

** 15 Amp circuit breaker required when using the VTR1330E Remote Blower with a 24" Pro Wall Hood.

Table 3: Blower & Circuit Breaker Ratings



WARNING:

Cutting the plug of the blower will void the warranty or eligibility for return or exchange.

All hoods require the choice of a Remote, Inline, or Integral Blower. Use only THERMADOR® blowers with THERMADOR ventilation hoods. All blower models are sold separately. See *Table 3* Blower & Circuit Breaker Ratings for recommended blowers. Contact Customer Service for additional options.



CAUTION:

To reduce the risk of fire and electric shock, install this range hood only with the blowers listed in *Table 3*.

All Hood models are rated for 120 VAC, using a 15 amp or 20 amp circuit breaker.

Blower selection will vary based on the volume of air that needs to be moved and the length and location of the duct run. For long duct runs with multiple turns and bends, consider using a more powerful blower. For the most efficient air-flow exhaust, use a straight run or as few elbows as possible (refer to "Ductwork Preparation" on page 4).

For indoor grill installations, THERMADOR recommends a minimum of 36" (914 mm) clearance to the bottom of the ventilation unit and Remote or Inline blowers only.

Integral Blower Installation Only

1. The blower is attached to the hood using weld studs provided on the mounting plate. *Figure 17* displays the weld stud locations.
2. Guide the motor mounting plate over the studs.
3. Attach (4) nuts (included with hood) to the weld studs. Tighten nuts to secure the blower to the hood.
4. Continue to "Wiring the Hood with an Integral Blower" on page 13.

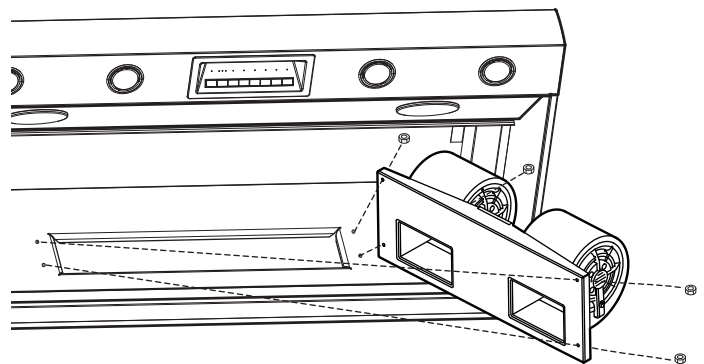

Figure 17: Weld Stud Locations

Wiring the Hood with an Integral Blower

Integral Blower models VTN630C and VTN1030C are integrated into the hood at the time of installation.

For complete installation instructions see the instructions supplied with the blower unit.

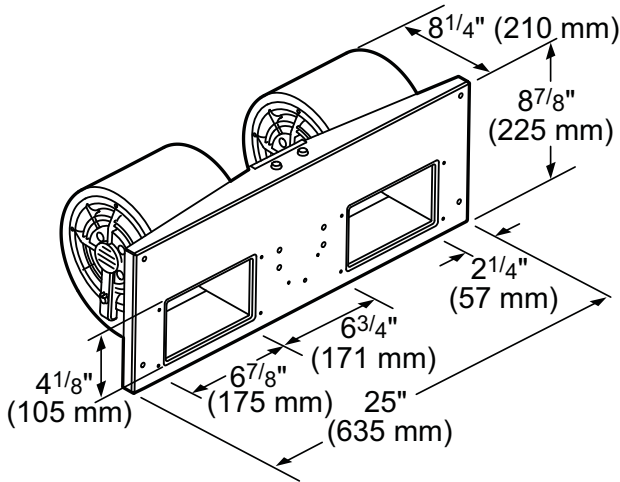

Figure 18: Integral Blower Model VTN1030C

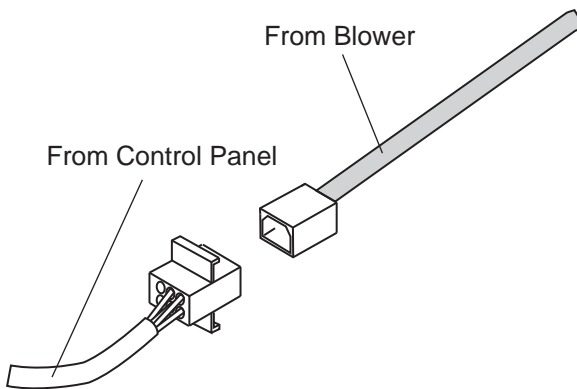

Figure 19: Wiring the Hood with an Integral Blower

1. Remove junction box channel covering the wires (see *Figure 12 on page 10*).
2. Remove circular knockouts (*Figure 12 on page 10*).
3. Connect the blower's Molex plug connector to the connector present inside the hood, as shown in *Figure 19*.
4. Install 1" (25.4 mm) conduit connector in junction box.
5. Run black, white, and green wires (#12 AWG) in 1" (25.4 mm) conduit from the power supply to the junction box.
6. Connect the power supply wires to the hood wires in the following order: black to black, white to white, and green wire to green ground screw on chassis. Use spring type wire nuts supplied.

- Lost or missing wire nuts should only be replaced with spring type wire nuts rated for a minimum of two (2) #18 gauge wires and maximum of four (4) #14 gauge wires, UL & CSA rated to 600V and 302°F (150°C.)

7. Close the junction box cover.

Wiring the Hood with a Remote Blower

Depending on preference and ducting situation, these blowers can be mounted on the roof or exterior wall of the home. An exterior installation may be more appealing to reduce noise in the kitchen.

For complete installation instructions see the instructions supplied with the blower unit.

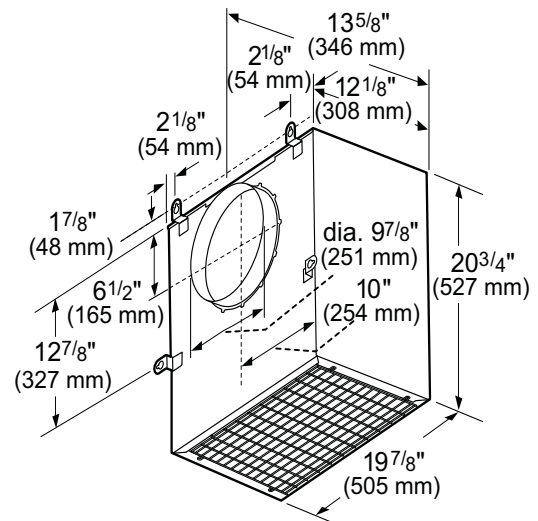

Figure 20: VTR1330E Remote Blower

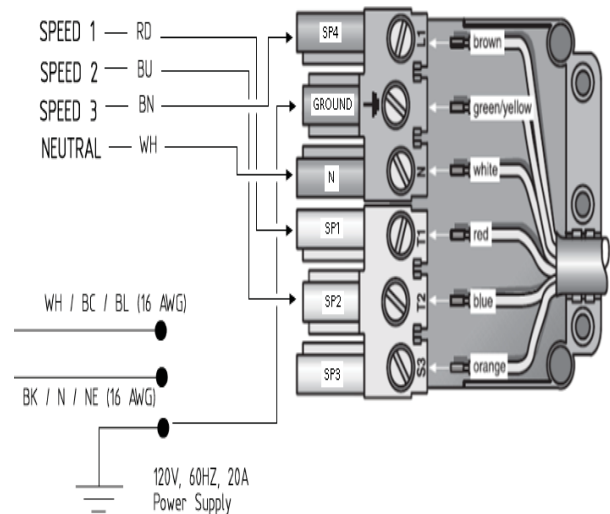

Figure 21: Wiring the Hood with a Remote Blower

1. Remove junction box channel covering the wires (see *Figure 12 on page 10*).
2. Remove circular knockouts (*Figure 12 on page 10*).
3. Install 1" (25.4 mm) conduit connectors.
4. Run black, white, and green wires (#12 AWG) in 1" (25.4 mm) conduit from the power supply to the junction box.
5. Connect the power supply wires to the hood wires in the following order: black to black, white to white, and green wire to green ground screw on chassis. Use spring type wire nuts supplied.
 - Lost or missing wire nuts should only be replaced with spring type wire nuts, rated for a minimum of two (2) #18 gauge wires and maximum of four (4) #14 gauge wires, UL & CSA rated to 600V and 302°F (150°C).
6. Connect the "pigtail" to the connector inside the junction box.
7. Run five (5) #14 AWG wires in 1" (25.4 mm) conduit from the remote blower to the second conduit connector.
8. Connect the remote blower to the pigtail wires as per *Figure 21*. Connect the remote blower green (ground) wire to the ground screw in the junction box. Refer to the blower installation instructions for further wiring details.
9. Close the junction box cover.

Wiring the Hood with an Inline Blower

To minimize noise in the kitchen, these blowers are mounted along the duct line anywhere between the kitchen and the exterior wall. If there is easy access to duct line (in an attic, for example), this may be an appealing option.

For complete installation instructions see the instructions supplied with the blower unit.

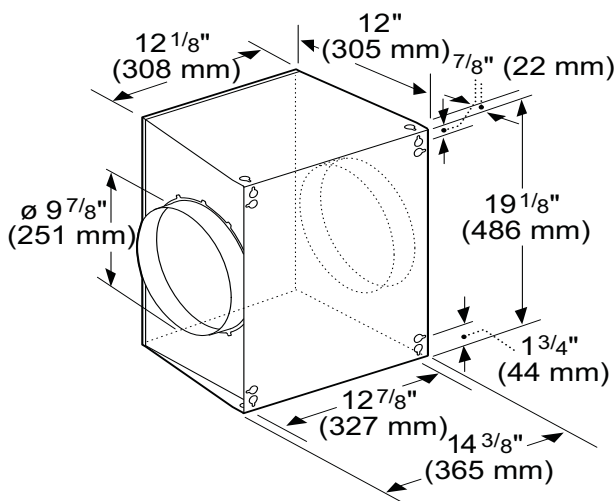

Figure 22: VTI1010D Inline Blower

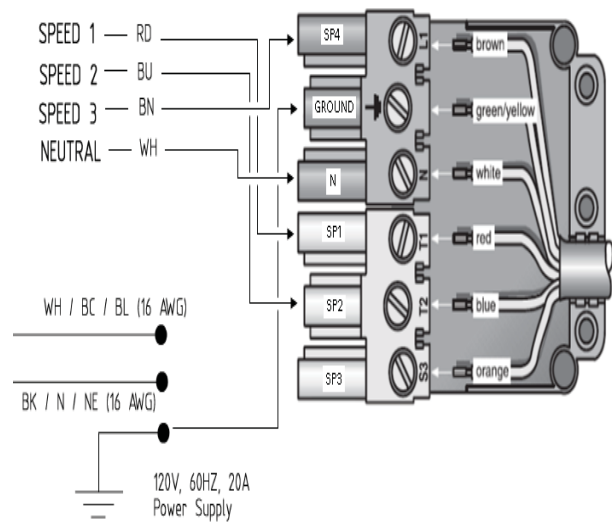

Figure 23: Wiring the Hood with an Inline Blower

1. Remove junction box channel covering the wires (see *Figure 12 on page 10*).
2. Remove circular knockouts (*Figure 12 on page 10*).
3. Install 1" (25.4 mm) conduit connectors.
4. Run black, white, and green wires (#12 AWG) in 1" (25.4 mm) conduit from power supply to junction box.
5. Connect the power supply wires to the hood wires in the following order: black to black, white to white, and green wire to green ground screw on chassis. Use spring type wire nuts supplied.
 - Lost or missing wire nuts should only be replaced with spring type wire nuts, rated for a minimum of two (2) #18 gauge wires and maximum of four (4) #14 gauge wires, UL & CSA rated to 600V and 302°F (150°C).
6. Connect the "pigtail" to the connector inside the junction box.
7. Run five (5) wires (#14 AWG) in 1" (25.4 mm) conduit from the inline blower to the second conduit connector.
8. Connect the inline blower to the pigtail wires as per *Figure 23*. Connect the inline blower green (ground) wire to the ground screw in the junction box.
9. Close the junction box cover.

Wire Routing Instruction

Vertical Discharge Wire Routing

Install wire cover per *Figure 24*. The PH30HS model does not need a wire cover.

Horizontal Discharge Wire Routing

Install wire cover per *Figure 25*. The PH30HS model does not need a wire cover.

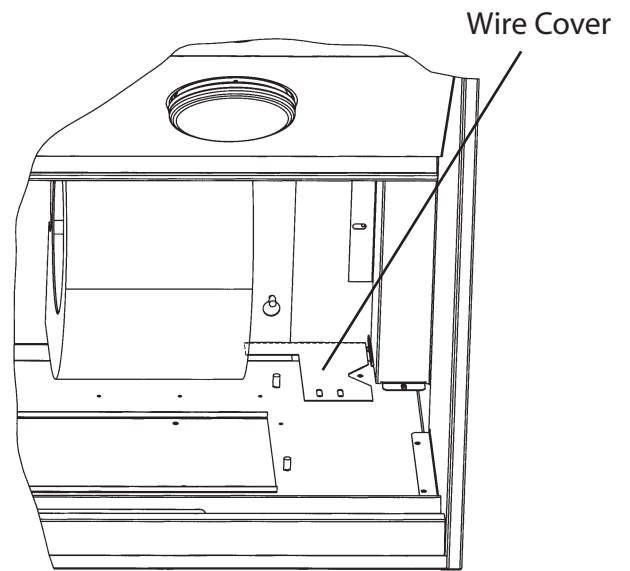
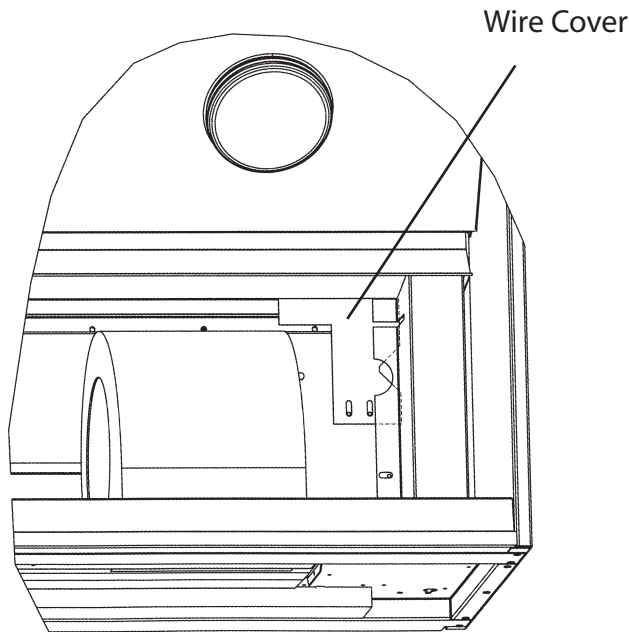
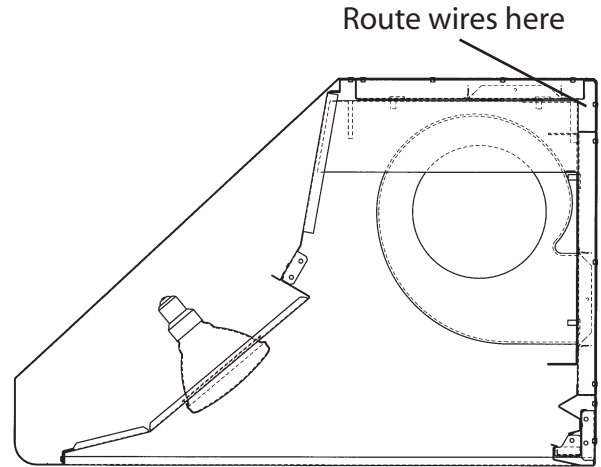
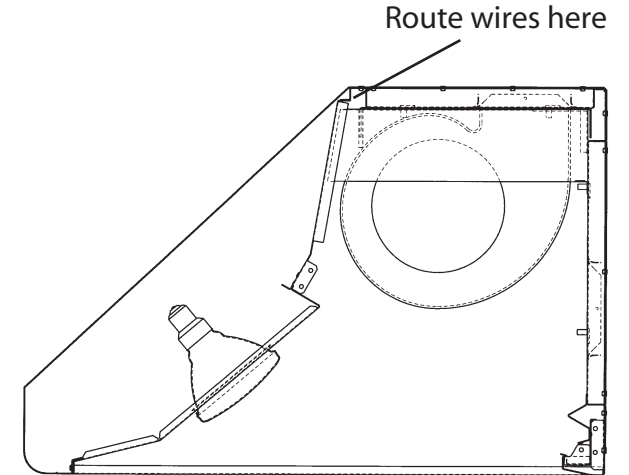

Figure 24: Vertical Discharge

Figure 25: Horizontal Discharge



WARNING:

Turn off electricity at the service panel before wiring the unit. See Safety Instructions beginning on *page 1*.

Installing Grease Trays, Filters and Spacers

1. Remove all plastic from hood pieces.
2. Insert in the following order:
 - 1) **Grease Tray** — Push up and in over the rear lip.
 - 2) **Filters** — Slide filter over the front lip. Push filter rear up, then slide back over rear lip. Depending upon the size and model of hood, there will be from 1 to 3 filters per hood.
 - 3) **Filter Spacer** — Insert these the same way as the filters.

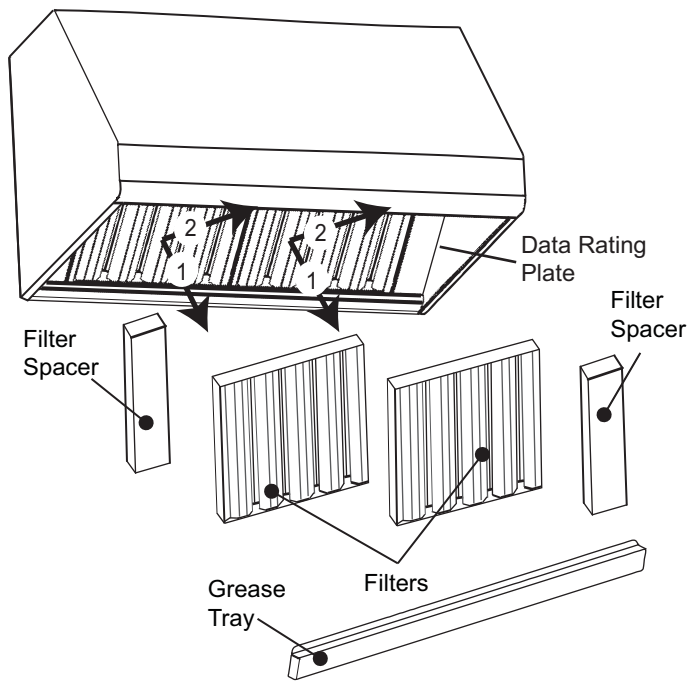

Figure 26: Hood and Parts

3. Reverse the above directions to remove the grease tray, filters and filter spacer (Figure 26).

Note:

Do not use cooktop while hood is disassembled. Grease trays must be in place before installing the filters.

Heat Lamp Replacement (some models)

- Turn heat lamp clockwise to install (Figure 27).
- Replace lamp with either a PAR-38 175W heat lamp or a PAR-40 250W heat lamp.

Refer to the Use and Care Guide for additional information.

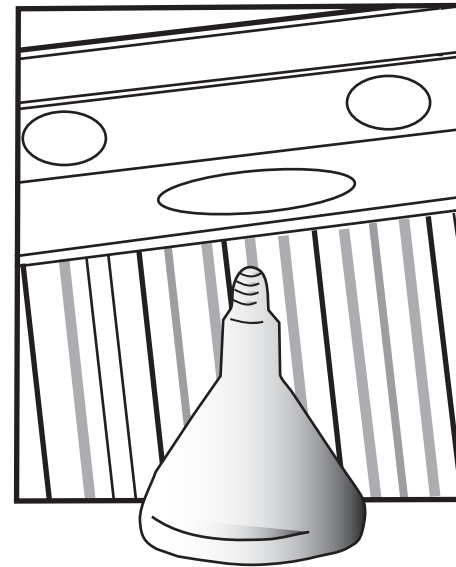

Figure 27: Heat Lamp Replacement

Halogen Light Replacement

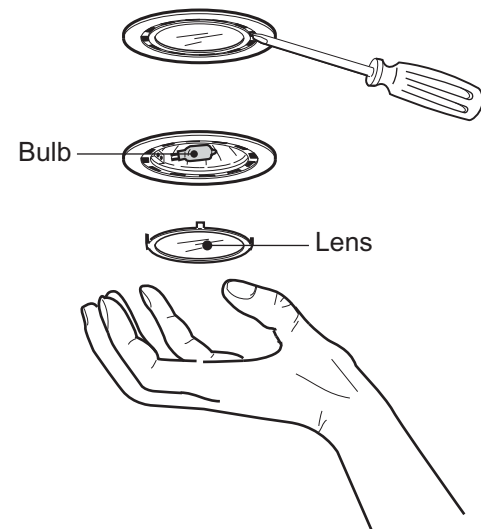

Figure 28: Halogen Light Replacement

1. Using a flat edge from a screwdriver or equivalent tool, pry loose the lens cover, as shown in Figure 28.
2. Pull damaged bulb straight out from the socket to remove.
3. Replace with a new 120 V, 40W (maximum) bulb with G-9 base. Press pins in bulb base straight into socket until fully seated. Follow package directions and do not touch new light with bare hands, the oils from your skin can reduce the longevity of the bulb.
4. Reinstall the light and cover.

Table des matières

Consignes de sécurité	1
Avant de commencer	1
Préparation de l'installation	3
Renseignements généraux	3
Renseignements sur la planification	3
Préparation du conduit d'aération	4
Exigences électriques	7
Préparation de la hotte	7
Instructions d'installation	9
Installation murale	9
Assemblage et installation des recouvrements de conduit (optionnel)	12
Installation sous une armoire	12
Installation du moteur du ventilateur	14
Acheminement des câbles	18
Plateaux à graisse, filtres et pièces d'espacement	19
Remplacement des lampes infrarouges (certains modèles)	19
Remplacement des lampes halogènes	19
Service, pièces et accessoires	page verso

Cet appareil électroménager de
THERMADOR^{mc} est fait par
BSH Home Appliances Ltd.
6696 Financial Drive, Unit 3
Mississauga, ON L5N 7J6

Des questions?

1-800-735-4328
www.thermador.ca

Nous attendons de vos nouvelles!

Sécurité

CONSIGNES DE SÉCURITÉ IMPORTANTES **LISEZ ET CONSERVEZ CES INSTRUCTIONS**

APPROUVÉES POUR UTILISATION RÉSIDENNELLE SEULEMENT

Avant de commencer

IMPORTANT : Conservez ces instructions pour l'inspecteur de la société gazière de votre localité.

INSTALLATEUR : Veuillez laisser ces instructions d'installation avec l'appareil pour le propriétaire.

PROPRIÉTAIRE : Veuillez conserver ces instructions pour consultation ultérieure.



AVERTISSEMENT :

Si vous ne suivez pas rigoureusement les renseignements fournis dans le présent manuel, un incendie ou une décharge électrique pourrait causer des dommages matériels ou des blessures corporelles.

Ne réparez et ne remplacez aucune pièce de l'appareil à moins que le manuel ne recommande expressément de le faire. L'installation, la réparation ou l'entretien inadéquat de cet appareil peut causer des blessures corporelles ou des dommages matériels, ou encore annuler la garantie du produit. Consultez le présent manuel pour obtenir des conseils. Tous les autres travaux d'entretien doivent être effectués par un technicien qualifié.



ATTENTION :



Cet appareil est lourd et doit être manipulé en conséquence. Pour éviter tout risque de blessure ou de dommages à l'appareil ou au plancher, au moins deux personnes utilisant de l'équipement adéquat, comme des gants de protection, et ne portant pas des bagues, des montres ou tout autre objet semblable pouvant endommager l'appareil ou s'y accrocher devraient déplacer l'appareil.

Les surfaces cachées de l'appareil peuvent comporter des saillies coupantes. Faites attention lorsque vous prenez l'appareil par le dessous ou que vous le tirez.

Cet appareil est conforme aux normes suivantes :

- UL 507 – norme visant la sécurité en matière de ventilateurs électriques
- CAN/CSA-C22.2 No 113 – ventilateurs

Il est de la responsabilité du propriétaire et de l'installateur de déterminer les exigences ou les normes supplémentaires pouvant s'appliquer à des installations particulières. Consultez toujours les codes locaux pour vous assurer du respect de toutes les exigences.

Si le Code national de l'électricité (ou le code canadien de l'électricité) l'exige, cet appareil doit être installé sur un circuit de dérivation séparé.

INSTALLATEUR – montrez au propriétaire l'emplacement du disjoncteur. Marquez-le pour qu'il soit facile à identifier.



AVERTISSEMENT :

Coupez l'alimentation du disjoncteur et verrouillez le panneau avant de procéder au câblage de cet appareil. Exigence : 120 VCA, 60 Hz, 20 A. Avant de procéder à l'entretien de l'appareil, laissez-lui le temps de refroidir une fois que l'alimentation électrique est coupée.



AVERTISSEMENT :

Pour réduire les risques d'incendie, n'utilisez que des conduits métalliques.



ATTENTION :

N'évacuez l'air de cet appareil qu'à l'extérieur de votre maison. Cet appareil est conçu pour évacuer l'air à l'extérieur. Il ne doit pas être utilisé avec un mode de reprise d'air.

Ne modifiez jamais la construction de l'appareil. Par exemple, n'enlevez pas de panneaux ou de couvre-fils.



CONSIGNES DE SÉCURITÉ IMPORTANTES

LISEZ ET CONSERVEZ CES INSTRUCTIONS

Instructions de mise à la terre :

Cet appareil doit être mis à la terre. Dans les cas de court-circuit, la mise à la terre réduit les risques de décharge électrique en fournissant au courant électrique un fil par où s'échapper.

Assurez-vous que votre appareil est convenablement installé et mis à la terre par un technicien qualifié. L'installation, le branchement électrique et la mise à la terre doivent être conformes à tous les codes en vigueur.



AVERTISSEMENT :

Une mise à la terre inadéquate peut présenter un risque de décharge électrique. Consultez un électricien qualifié si vous ne comprenez pas totalement les consignes de mise à la terre ou si vous avez des doutes quant à la mise à la terre adéquate de l'appareil.



AVERTISSEMENT :

Pour Réduire les Risques D'incendie ou de Décharge Électrique

N'utilisez pas cet appareil avec un tableau de commande à semi-conducteurs.

ATTENTION – POUR RÉDUIRE LES RISQUES D'INCENDIE, DE DÉCHARGE ÉLECTRIQUE ET DE BLESSURE CORPORELLE, SUIVEZ LES CONSIGNES SUIVANTES :

- Cette hotte ne doit être installée qu'avec l'un des ventilateurs THERMADOR^{mc} recommandés. Communiquez avec le service à la clientèle pour connaître les options qui s'offrent à vous.
- N'utilisez cet appareil que de la manière prévue par le fabricant. Si vous avez des questions, communiquez avec le service à la clientèle de THERMADOR au 1-800-735-4328.
- Avant de procéder au nettoyage ou à l'entretien de l'appareil, éteignez l'alimentation du panneau électrique et bloquez le dispositif de déconnexion pour éviter que l'alimentation électrique ne soit accidentellement rallumée. Si le dispositif de sectionnement d'électricité ne peut être bloqué, attachez un avertissement (comme une étiquette) bien en vue sur le tableau électrique.
- Avant de brancher le cordon d'alimentation, assurez-vous que les commandes sont hors circuit.

- Les travaux d'installation et de câblage électrique doivent être faits par une personne qualifiée selon les stipulations de toutes les normes et réglementations en vigueur, dont les normes des constructions ayant une cote de résistance au feu.
- Pour prévenir les contre-explosions, une certaine quantité d'air est nécessaire pour la combustion et l'évacuation des gaz par le carneau (cheminée) de l'appareil de combustion. Respectez les directives du fabricant d'outillage de chauffage et les normes de sécurité comme celles publiées par la NFPA (Association nationale des services d'incendie), par la Société américaine des ingénieurs en chauffage, réfrigération et climatisation (ASHRAE) et par les normes des autorités locales.
- Lorsque vous coupez ou percez un mur ou un plafond, n'endommagez pas le câblage électrique ou toute autre installation technique dissimulée.
- Les ventilateurs canalisés doivent toujours évacuer l'air à l'extérieur.
- Pour évacuer correctement l'air, assurez-vous de l'évacuer à l'extérieur. N'évacuez pas l'air dans les espaces entre les murs, le plafond, le grenier, les vides sanitaires ou le garage.



AVERTISSEMENT :



Les lampes halogènes et infrarouges peuvent être très chaudes. Avant de procéder à l'entretien de l'appareil, coupez l'alimentation électrique et laissez-lui le temps de refroidir.



AVERTISSEMENT :

Le code du bâtiment local peut exiger l'utilisation d'un système d'air d'appoint lors de l'utilisation d'un système de ventilation avec des conduits dont le nombre de pi³/min d'air est supérieur à ce qui est indiqué. Le nombre de pi³/min indiqué varie d'un code à l'autre. Consultez votre professionnel en CVCA pour connaître les exigences propres à votre région.



ATTENTION :

Pour ventilation générale seulement. N'utilisez pas cet appareil pour évacuer des vapeurs et des matériaux explosifs ou dangereux.

Préparation pour l'installation

Renseignements généraux

Avant d'utiliser l'appareil, assurez-vous de lire ce manuel. Portez une attention spéciale à la section « **Consignes de sécurité importantes** » se trouvant au début du manuel.

Ce manuel fournit des instructions pour l'installation adéquate de deux séries de hottes murales PROFESSIONAL^{mc} de THERMADOR :

- **PHxxGS** – 27 po (686 mm) de profondeur, largeurs de 36 po (914 mm), 42 po (1067 mm), 48 po (1219 mm) et 54 po (1372 mm). Les modèles de cette série se caractérisent par leur pavillon en acier inoxydable brossé, des lampes halogènes et des lampes infrarouges.
- **PHxxHS** – 24 po (610 mm) de profondeur, largeurs de 30 po (762 mm), 36 po (914 mm) et 48 po (1219 mm). Les modèles de cette série se caractérisent par leur pavillon en acier inoxydable brossé et des lampes halogènes.

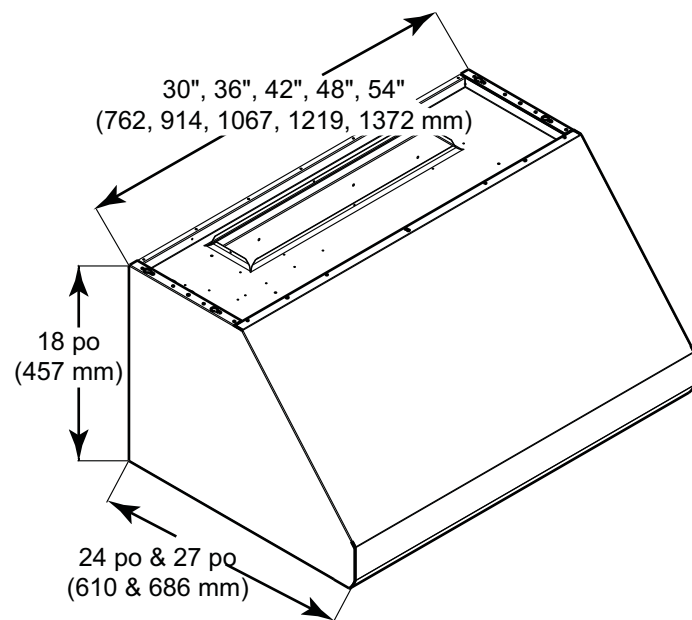
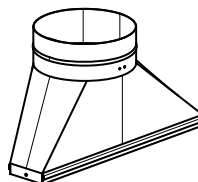

Figure 1 : Dimensions générales des hottes murales de 24 po et 27 po

Renseignements sur la planification

Renseignements sur la planification



1 – Renseignements sur la planification

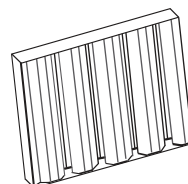

2, 3 ou 4 – filtres déflecteurs en acier inoxydable (selon le modèle et la taille)

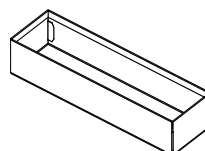

2 – pièces d'espacement à filtre



2 ou 3 – plateaux à graisse (selon le modèle et la taille)



2 ou 4 - ampoules halogènes (installées)

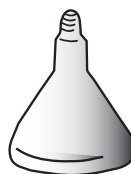

2 – 2 ou 4 - ampoules halogènes (installées)



1 – adaptateur pour ventilateur à distance



1 – support en bois utilisé comme support de montage de la hotte (installé ou pas - NE PAS JETER)



1 – ensemble de quincaillerie

Manuel d'utilisation et d'entretien, instructions d'installation et carte d'enregistrement

Outils et pièces requises

Ruban en aluminium (n'utilisez PAS du ruban à conduit)

Tube protecteur de ½ po (13 mm) (si requis, respectez les codes locaux)

Serre-câble de 1 po (25,4 mm)

EXTNCB25 – Câble de connexion de ventilateur de 25 pieds pour une distance maximale de 25 pieds

Conduits, suivant les besoins

Ventilateur

Tournevis plat et cruciforme

Perceuse avec mèche de 3/16 po (4,76 mm)

Tournevis à douille ou clé de 3/8 po (9,52 mm)

Pince à dénuder

Gants de protection

Accessoires disponibles vendu séparément. Visitez le www.thermador.ca pour plus de détails

Recouvrement de conduit

Étagère garde-chaud

Dosseret de protection



Enlevez tout le matériel d'emballage et le ruban adhésif avant d'utiliser l'appareil. Veuillez recycler le matériel d'emballage, car tout ce que THERMADOR^{mc} utilise pour emballer ses appareils est recyclable. Ne laissez jamais des enfants jouer avec le matériel d'emballage.

NOTE :

Ne jetez aucun emballage avant d'avoir terminé l'installation de la hotte.

Facteurs à prendre en compte avant d'installer la hotte

- La hauteur libre d'installation varie d'un minimum de 30 po (762 mm) à un maximum de 40 po (1016 mm). Toutefois, il faut suivre les instructions d'installation du fabricant de l'appareil de cuisson pour utiliser la bonne hauteur d'installation.
- La hauteur d'installation de la hotte au-dessus de la cuisinière peut varier. Pour respecter la hauteur d'installation nécessaire au-dessus d'une cuisinière ou d'une table de cuisson PROFESSIONAL^{mc} de THERMADOR, consultez le manuel d'installation de l'appareil.

- Pour l'installation d'un grill à l'intérieur, THERMADOR^{mc} recommande un espace libre d'au moins 36 po (914 mm) ainsi qu'un ventilateur de conduit ou à distance seulement.
- Une installation à cinq fils est nécessaire avec les ventilateurs à distance.
- **N'évacuez l'air de cet appareil qu'à l'extérieur de votre maison.**

Préparation du conduit d'aération

Recommandations pour le conduit

Un rendement adéquat dépend d'un conduit d'aération adéquat. Le code du bâtiment local peut exiger l'utilisation d'un système d'air d'appoint lors de l'utilisation d'un système de ventilation avec des conduits dont le nombre de pi³/min d'air est supérieur à ce qui est indiqué. Le nombre de pi³/min peut varier d'un endroit à un autre. Il est de la responsabilité du propriétaire et de l'installateur de déterminer les exigences ou les normes supplémentaires pouvant s'appliquer à des installations particulières.

N'UTILISEZ PAS DE CONDUITS SOUPLES. Ces conduits créent de la pression d'aspiration et de la turbulence en plus d'offrir un rendement moins efficace. Utilisez toujours des conduits métalliques d'au moins 6 po (150 mm) de diamètre.

Posez toujours un couvercle métallique à la sortie du conduit de la maison.

TEMPÉRATURES FROIDES. Pour une installation où les conditions météorologiques sont froides, un registre antirefoulement supplémentaire doit être installé pour minimiser l'entrée d'air froid de l'extérieur, avec un isolant thermique non métallique pour minimiser la conduction de la température extérieure dans le conduit. Le registre doit se trouver du côté de l'air froid de l'isolant thermique. L'isolant doit être installé le plus près possible de l'endroit où le conduit entre dans la partie chauffée de la maison.

AIR D'APPOINT : Le code du bâtiment local peut exiger l'utilisation d'un système d'air d'appoint lors de l'utilisation d'un système de ventilation dont le nombre de pi³/min d'air est supérieur à ce qui est indiqué. Le nombre de pi³/min indiqué varie d'un code à l'autre. Il est de la responsabilité du propriétaire et de l'installateur de déterminer les exigences ou les normes supplémentaires pouvant s'appliquer à des installations particulières.

Pour des raisons de sécurité, le conduit doit directement évacuer l'air à l'extérieur (et non dans le grenier, sous la maison, dans le garage ou dans un espace clos).

L'appareil ne peut être utilisé avec un ensemble de recirculation d'air.























Si vous utilisez un conduit de 10 po (254 mm), THERMADOR^{mc} recommande que sa longueur totale ne soit pas supérieure à 150 pi (46 m).

Installez le conduit le plus court et le plus droit possible. Les coudes et les raccords réduisent l'efficacité de la circulation de l'air. L'utilisation de deux coudes formant un S donne de piètres résultats et elle n'est pas recommandée. L'utilisation d'un conduit court et droit à l'endroit où se trouve un ventilateur à distance donne de meilleurs résultats.

Les hottes sont vendues avec un raccord circulaire de 10 po (254 mm). Vous devez vous procurer les raccords d'autres dimensions chez un détaillant.

Utilisez le *Tableau 1 à la page 6* pour calculer la longueur totale admissible du conduit.

LONGUEUR TOTALE ÉQUIVALENTE DU CONDUIT AVEC LES RACCORDS LES PLUS FRÉQUEMMENT UTILISÉS

Type de conduit	Diamètre de la pièce (po)	Longueur équivalente (pi)	Type de conduit	Diamètre de la pièce (po)	Longueur équivalente (pi)	
 Circulaire droit	6	1.2	 3 1/4 po x 10 po à coude circulaire à 90°	6	10	
	7	0.95		7	5	
	8	0.7	 Coude inversé gauche à centre de 3 1/4 po x 10 po	S.O.	15	
	10	0.6		S.O.	25	
 3 1/4 po x 10 po droit	S.O.	1	 Coude inversé droit à centre de 3 1/4 po x 10 po	S.O.	25	
 3 1/4 po x 14 po droit	S.O.	0.7	 Coude inversé à gauche de 3 1/4 po x 10 po	S.O.	15	
 Coude circulaire à 90°	6	12	 Coude inversé à droite de 3 1/4 po x 10 po	S.O.	25	
	7	8		 Bouche d'aération circulaire murale	6	2
	8	6			7	2
 Coude circulaire à 45°	6	5	8	2		
	7	4	10	2		
	8	3	 Bouche d'aération circulaire de toit	6	2	
 Coude de 3 1/4 po x 10 po à 90°	S.O.	5		7	2	
	 Coude de 3 1/4 po x 10 po à 45°	S.O.		15	8	2
 Coude plat de 3 1/4 po x 10 po		S.O.	20	 Conduit souple de 3 1/4 po x 10 po de 2 pieds de long	S.O.	20
 Circulaire à 3 1/4 po x 10 po	6	1	 3 1/4 po x 10 po à circulaire		10	1
	7	1		 Registre antirefoulement de conduit de 7 po	7	
 3 1/4 po x 10 po à circulaire	6	5	 Support de fixation et obturateur de toit de 3 1/4 po x 10 po		S.O.	
	7	3				
 Circulaire à coude de 3 1/4 po x 10 po à 90°	6	10				
	7	8				

NOTE : Ces pièces fréquemment utilisées sont en vente à votre quincaillerie. THERMADOR ne fabrique pas toutes ces pièces.

Tableau 1: Longueur du Conduit

Exigences électriques

Cet appareil doit être branché à un circuit de dérivation de 120 VCA, 60 Hz, 15 A. Le ventilateur VTR1330E, utilisé avec une hotte Pro de 27 po, doit être branché à un disjoncteur de 20 ampères.

La hotte doit être branchée à circuit spécialisé (avec mise à la terre) installé en conformité avec les réglementations en vigueur.

Lorsqu'elles sont protégées par un disjoncteur de fuite à la terre, les hottes PROFESSIONAL^{mc} de THERMADOR peuvent être utilisées dans des endroits humides à l'abri des conditions météorologiques extérieures et de saturations par de l'eau et d'autres liquides, quoiqu'elles puissent être soumises à un certain degré d'humidité (par exemple, lors d'une installation sur une terrasse couverte ou une véranda). Consultez les codes locaux, le Code national de l'électricité/Code canadien de l'électricité, et l'autorité compétente pour obtenir de plus amples renseignements.

Consultez le code de la construction de votre localité pour connaître la méthode d'installation adéquate. Aux É.-U., si aucun code local n'est en vigueur, cet appareil doit être installé conformément à la plus récente édition de la norme no 70 du Code national de l'électricité/NFPA (Association nationale des services d'incendie). Au Canada, l'installation doit respecter les normes d'installation CAN 1-B149.1 et .2 pour les appareils au gaz ou les codes locaux en vigueur.

Cet appareil doit être mis à la terre. Dans les cas de court-circuit, la mise à la terre réduit les risques de décharge électrique en fournissant au courant électrique un fil par où s'échapper.



AVERTISSEMENT :

Cet appareil doit être mis à la terre.

Données électriques sur la plaque signalétique :

Les données électriques relatives à l'appareil, y compris le numéro de modèle et le numéro de série, se trouvent sur la plaque signalétique située à l'intérieur de l'appareil, visible lors du retrait du cadre des filtres (*consultez la Figure 26 à la page 19*).

Préparation de la hotte :

Note :

Des dossierets optionnels en acier inoxydable de différentes largeurs sont disponibles pour s'agencer à toutes les hottes Pro Wall. Avant d'installer la hotte, vous devriez d'abord installer un dossieret de protection. Consultez le manuel accompagnant le dossieret pour obtenir des instructions d'installation complètes.

Orientation du débouché :

La hotte peut être suspendue à un mur ou à une armoire. Les deux méthodes de montage peuvent utiliser un débouché vertical ou horizontal.

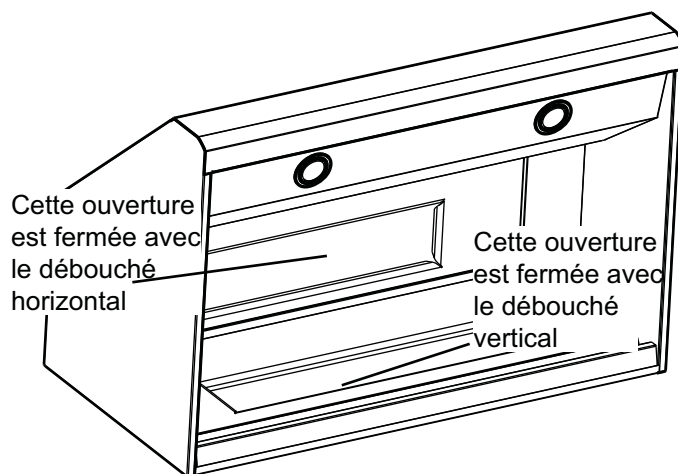

Figure 2 : Orientation du débouché

Lorsque la hotte est expédiée, elle est configurée pour un débouché vertical. Pour un débouché horizontal, déplacez la plaque du débouché sur le dessus de la hotte, comme illustré sur la *Figure 2*. Quatre vis retiennent la plaque en place.

Raccord de hotte

Le raccord fourni s'installe sur le dessus ou à l'arrière de la hotte selon l'orientation du débouché.

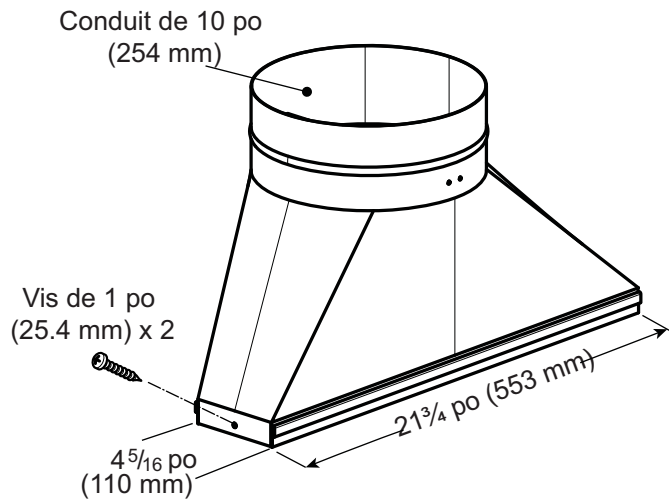

Figure 3 : Raccord

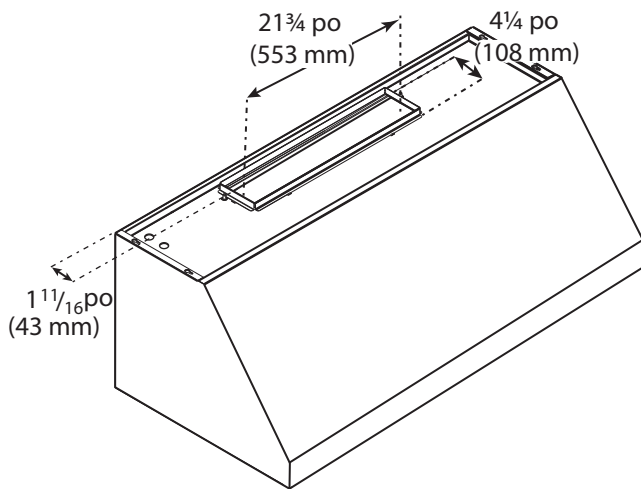

Figure 4 : Dimensions de l'ouverture pour le raccord

Assemblage du raccord :

Une hauteur libre minimale de 6 po (152 mm) est requise au-dessus de la hotte pour l'installation du raccord. Consultez la *Figure 1* à la page 3 pour connaître les dimensions générales de la hotte.

1. Alignez les trous de montage du raccord avec les trous de montage de la bride de $\frac{1}{2}$ po (13 mm) situé sur le dessus ou à l'arrière de la hotte selon l'orientation du débouché.
2. Fixez le raccord à la hotte à l'aide des deux vis à tôle d'un (1) pouce (25,4 mm) fournies avec la hotte.
3. Scellez le joint entre le raccord et la hotte avec du ruban en aluminium.
4. Enlevez le morceau de ruban qui tient le registre en position fermée.

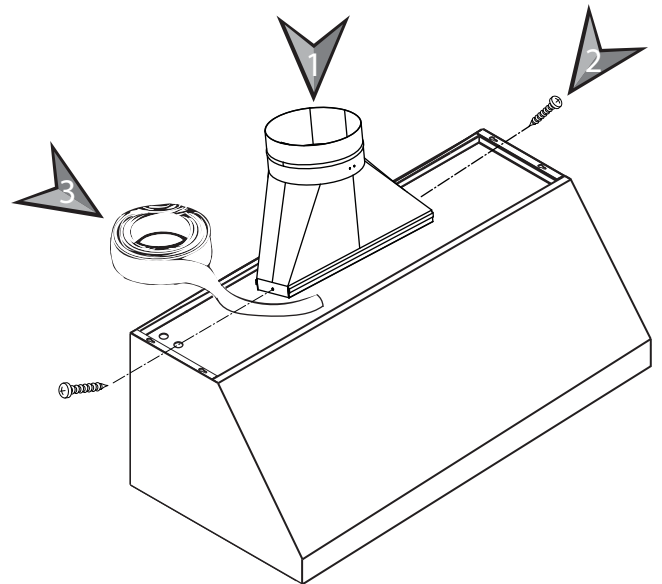

Figure 5 : Connexion du raccord

Instructions d'installation

Installation murale

Spécifications relatives à l'installation

La *Figure 6* illustre une installation type de la hotte avec un recouvrement de conduit. Des recouvrements de conduit optionnels de 6 po (152 mm) ou 12 po (305 mm) sont utilisés pour remplir l'espace libre entre la hotte et le plafond (vendus séparément).

La hauteur libre d'installation varie d'un minimum de 30 po (762 mm) à un maximum de 40 po (1016 mm). Toutefois, il faut suivre les instructions d'installation du fabricant de l'appareil de cuisson pour utiliser la bonne hauteur d'installation. Sur la *Figure 6*, un recouvrement de conduit de 6 po (152 mm) est utilisé. Augmentez ou diminuez la hauteur du recouvrement de conduit au besoin pour qu'il corresponde à la hauteur du plafond et la hauteur d'installation recommandée de la hotte.

La hotte soutient la structure du recouvrement de conduit.

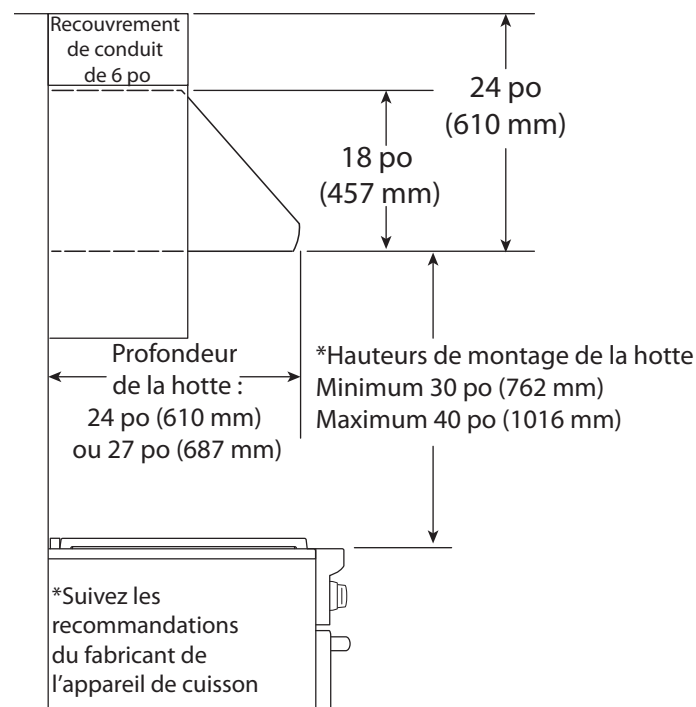

Figure 6 : Installation type de la hotte

AVIS :

La hotte pourrait être endommagée par la chaleur si plusieurs brûleurs d'une table de cuisson ou d'une cuisinière de la série PROFESSIONAL^{mc} de THERMADOR fonctionnent à un réglage élevé sous une hotte installée à la hauteur libre minimale.

1. Une fois que vous avez déterminé la hauteur d'installation de la hotte, tirez un trait horizontal au-dessus de la table de cuisson, à une distance équivalant à 15-½ po (394 mm) au-dessus de la hauteur d'installation recommandée de la hotte. Cette ligne correspond à l'emplacement de montage du support en bois fourni avec l'appareil.
2. Trouvez la ligne centrale de la hotte. Tirez un trait vertical le long de cette ligne centrale jusqu'à la ligne horizontale de l'étape 1.
3. La hotte s'installe au mur à l'aide du support en bois fourni avec l'appareil. Enlevez le support en bois situé sur le dessus de la hotte en retirant les deux vis d'expédition. Marquez la ligne centrale du support en bois.
4. Localisez un montant de chaque côté de la ligne centrale de la hotte, que vous utiliserez pour fixer le support en bois au mur, comme illustré sur la *Figure 7*.

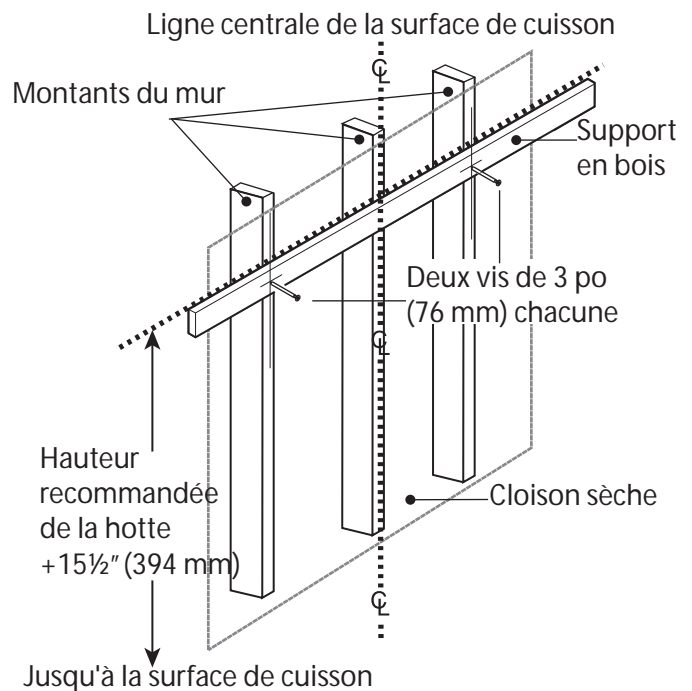
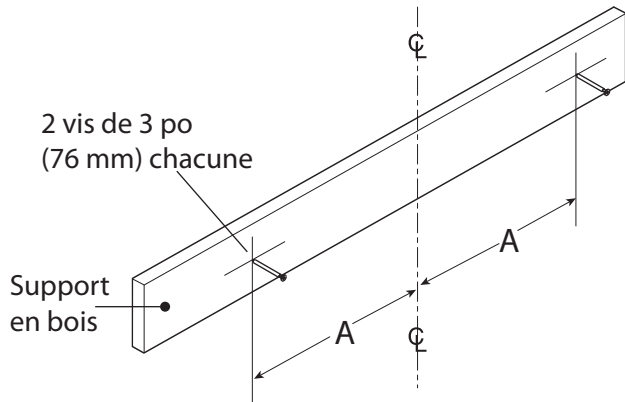

Figure 7 : Montage du support en bois

5. Alignez la partie supérieure du support en bois avec la ligne horizontale tracée à l'étape 1. Alignez les lignes centrales du support et de la table de cuisson.
6. Percez un trou de guidage de 3/16 po (3 mm) de 3 po (76 mm) de profondeur à travers le support en bois, le mur et le montant.

- Utilisez deux ou trois vis de 3 po (76 mm), selon le modèle, pour fixer le support au mur, comme illustré sur la *Figure 7*. Pour soutenir de plus longues hottes, utilisez trois montants. Fraisez le support en bois pour éviter toute interférence entre les têtes des vis et la hotte.
- Sur le support en bois, marquez les emplacements utilisés pour suspendre la hotte, conformément à la *Figure 8*.



DIMENSION DE LA HOTTE	A
30 po (762 mm)	13 po (330 mm)
36 po (914 mm)	16 po (406 mm)
42 po (1067 mm)	19 po (483 mm)
48 po (1219 mm)	22 po (559 mm)
54 po (1372 mm)	25 po (635 mm)

Figure 8 : Suspendre la hotte

- Percez un trou de guidage de 3/16 po (4,8 mm) dans le support en bois et le mur. Ces vis de 5/8 po (16 mm) n'ont pas à entrer dans les montants.
- Utilisez deux vis de 5/8 po (16 mm) pour fixer le support en bois en laissant dépasser 1/4 po (6 mm) de chaque vis pour suspendre la hotte.

Orientation du débouché : Pour un débouché horizontal, une ouverture semblable à celle illustrée sur la *Figure 9* doit être pratiquée dans le mur pour laisser de l'espace au raccord. La hauteur de montage de la hotte détermine l'emplacement de l'ouverture.

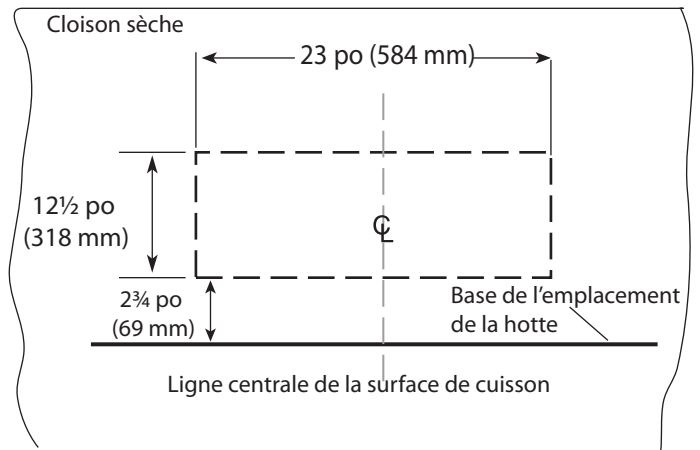

Figure 9 : Dimensions de l'ouverture

Note :

Les traits indiquent l'ouverture requise pour faire passer le raccord.

Le raccord fourni avec la hotte est lié à un conduit circulaire de 10 po. La *Figure 10* montre la hotte configurée avec un débouché horizontal.

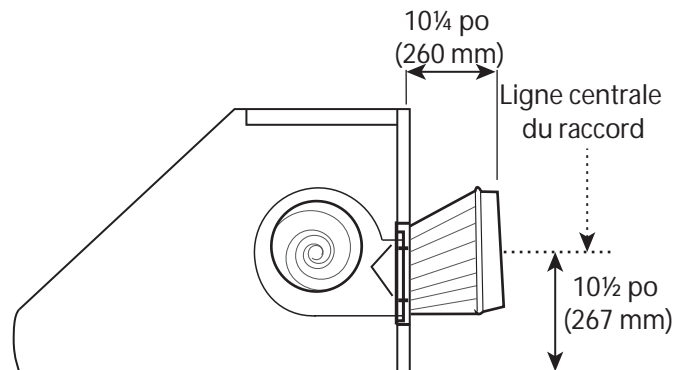

Figure 10 : Ligne centrale du raccord pour un débouché horizontal

La *Figure 11* montre la hotte configurée avec un débouché vertical. Une ouverture doit être pratiquée dans le plafond pour les installations qui ont recours à cette méthode afin d'accueillir un conduit de 10 po (254 mm) et un tube protecteur de ½ po (13 mm) dans lequel passent les fils qui alimentent l'appareil.

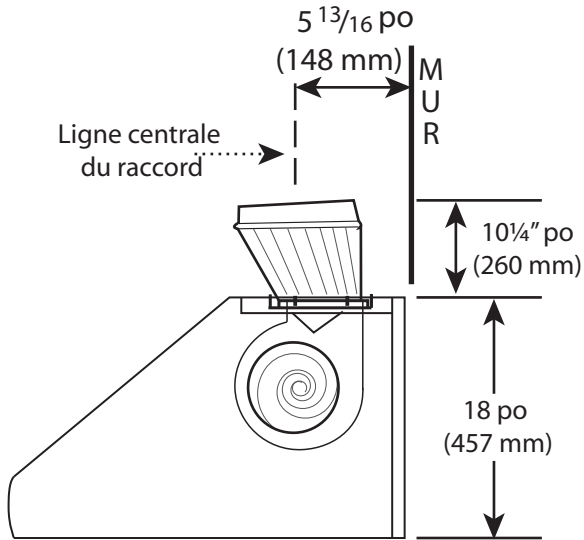

Figure 11 : Ligne centrale du raccord pour un débouché vertical

Un recouvrement de conduit, vendu séparément, est disponible pour couvrir l'espace entre le haut de la hotte et le plafond (voir la *Figure 14*).

11. Enlevez la plaque de la boîte de connexion qui couvre les fils.
12. Enlevez les entrées défonçables circulaires derrière la boîte de connexion.

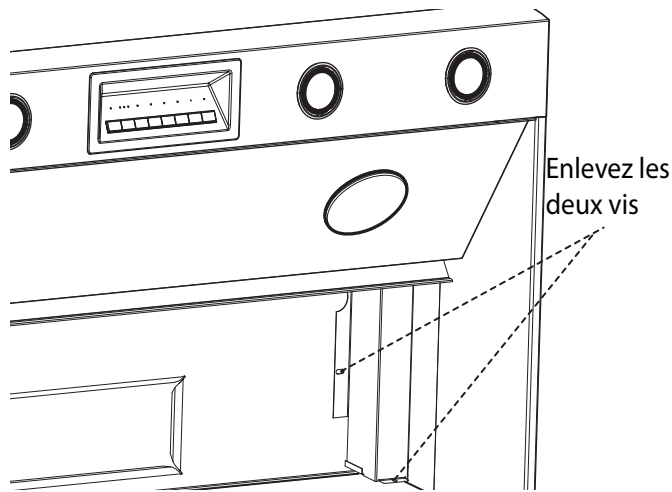

Figure 12 : Enlevez les deux vis

13. Avant de suspendre la hotte, installez le raccord, comme sur la *Figure 10* ou la *Figure 11*. Fixez le raccord avec deux vis à tôle de 3/8 po (fournies) et du ruban en aluminium, conformément aux codes en vigueur.

Note :

Les vis ne doivent pas entraver le fonctionnement du registre.

14. Avec une autre personne, soulevez la hotte et faites-la reposer sur les vis insérées dans le support en bois. Utilisez les encoches en trou de serrure identifiées par la lettre « F » sur la *Figure 13*. Assurez-vous que le support en bois rentre bien dans la partie enfoncée à l'arrière de la hotte.

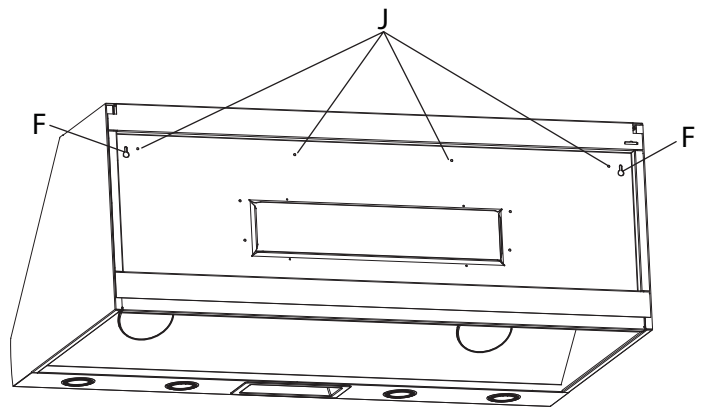

Figure 13 : Emplacements des encoches en trou de serrure

15. Serrez les vis dans les encoches en trou de serrure. Assurez-vous que la hotte est de niveau et ajustez-la au besoin.
16. À partir de l'intérieur de la hotte, fixez des vis de 5/8 po (16 mm) dans le support en bois, à travers les trous identifiés par la lettre « J » sur la *Figure 13*.
17. Installez les pièces de conduit supplémentaires.

Assemblage et installation du recouvrement de conduit (optionnel)

Pour les installations murales, un recouvrement de conduit optionnel, illustré sur la *Figure 14*, peut être utilisé pour remplir l'espace entre la hotte et le plafond. Des recouvrements d'une hauteur de 6 po (152 mm) et 12 po (305 mm) sont disponibles et peuvent être commandés séparément (voir la section « Accessoires disponibles » à la page 4).

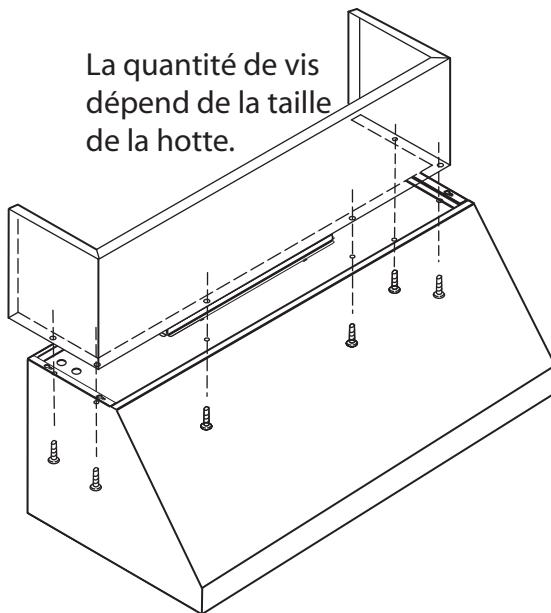

Figure 14 : Fixation du ou des recouvrements de conduit

1. Si vous utilisez plusieurs recouvrements de conduit, fixez les pièces les unes aux autres à l'aide des vis à tôle fournies.
2. Fixez le(s) recouvrement(s) de conduit à la hotte à l'aide des vis à tôle, comme illustré sur la *Figure 14*.
3. À partir de l'intérieur de la hotte, insérez les vis de 5/8 po (16 mm) fournies à travers les trous indiqués de chaque côté de la hotte, le long de la partie avant, dans la base du recouvrement de conduit.

Installation sous une armoire

Vous pouvez installer la hotte sous une armoire, laquelle sera soutenue par la partie supérieure.

Note :

L'armoire doit être structurellement fixée aux montants du mur pour soutenir le poids de la hotte.

La *Figure 15* montre les quatre trous de vis identifiés par la lettre « K » qui sont utilisés pour fixer la hotte à la base de l'armoire. Assurez-vous d'avoir enlevé les deux entrées défonçables.

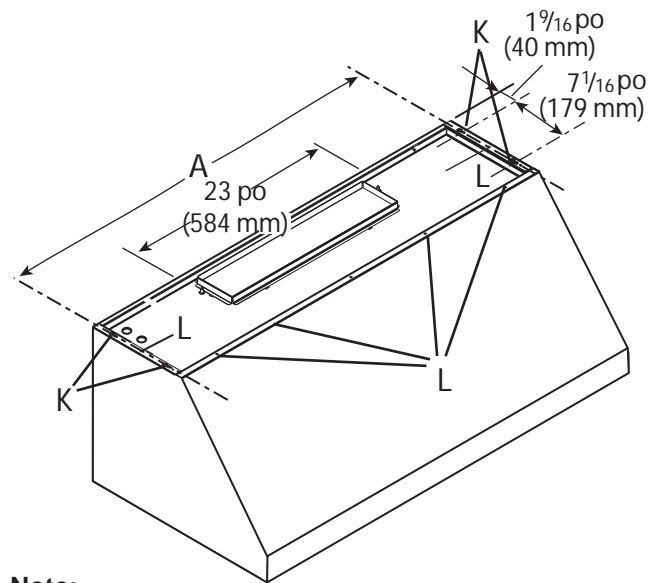

Note:

Cette figure indique seulement les emplacements des ouvertures et des trous à vis. Voir la *Figure 1* à la page 3 pour les dimensions générales de la hotte.

Figure 15 : Emplacements des ouvertures et des trous à vis

1. À la base de l'armoire, percez des trous de guidage de 1/8 po (3 mm) comme indiqué à la dimension A de la *Figure 15* et du *Tableau 2*.
2. Insérez-y quatre vis de 1 po (25,4 mm), fournies avec la hotte, en laissant dépasser 1/4 po (6 mm) pour y accrocher la hotte.
3. Si la hotte est installée avec un débouché vertical, consultez la *Figure 16* pour créer l'ouverture nécessaire pour le raccord et le tube protecteur. Consultez la dimension B de la *Figure 16* et du *Tableau 2*.
4. Pour un débouché horizontal, utilisez la *Figure 9* à la page 10 pour connaître la forme de l'ouverture requise pour faire passer le raccord.
5. Accrochez la hotte aux vis et fixez-la solidement en place.

6. À partir de l'intérieur de la hotte, insérez les vis fournies de 5/8 po (16 mm) à travers les trous, une (1) de chaque côté et quatre (4) le long de la partie avant, dans la base de l'armoire. Voir les trous de vis identifiés par la lettre « L » à la *Figure 15*.

Vue en plan de l'ouverture pratiquée dans l'armoire

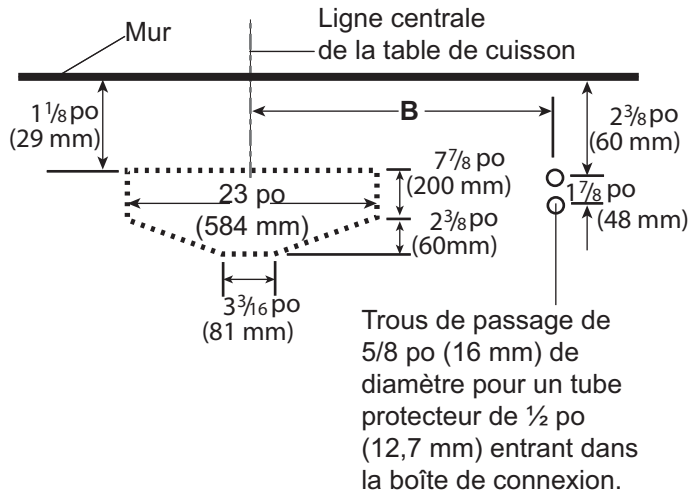

Figure 16 : Emplacement du raccord et du conduit

DIMENSION DE LA HOTTE	Trous à vis A (<i>Figure 15</i>)	Ouverture pour le conduit B (<i>Figure 16</i>)
30 po (762 mm)	29 po (736 mm)	13 po (330 mm)
36 po (914 mm)	35 po (889 mm)	16 po (406 mm)
42 po (1067 mm)	41 po (1041 mm)	19 po (483 mm)
48 po (1219 mm)	47 po (1194 mm)	22 po (559 mm)
54 po (1372 mm)	53 po (1346 mm)	25 po (635 mm)

Tableau 2: Dimensions des ouvertures de la ligne centrale pour les trous à vis et le conduit

Installation du moteur du ventilateur

VENTILATEUR	No d'article	pi ³ /min	TENSION (CA)	Courant du ventilateur (ampères)	Disjoncteur (ampères)
VENTILATEUR À DISTANCE 600 pi ³ /min	VTR630D	600	120	4.2	15
VENTILATEUR À DISTANCE 1000 pi ³ /min	VTR1030D	1000	120	5.7	15
VENTILATEUR À DISTANCE 1300 pi ³ /min	VTR1330E	1300	120	8.5	20* / 15**
VENTILATEUR DE CONDUIT 600 pi ³ /min	VTI610D	600	120	4.2	15
VENTILATEUR DE CONDUIT 600 pi ³ /min	VTI1010D	1000	120	5.7	15
VENTILATEUR INTÉGRÉ 600 pi ³ /min	VTN630C	600	120	2.7	15
VENTILATEUR INTÉGRÉ 1000 pi ³ /min	VTN1030C	1000	120	5.4	15

* Disjoncteur de 20 ampères requis lors de l'utilisation d'un ventilateur à distance VTR1330E avec une hotte Pro Wall de 27 po.

** Disjoncteur de 15 ampères requis lors de l'utilisation d'un ventilateur à distance VTR1330E avec une hotte Pro Wall de 24 po.

Tableau 3: Caractéristiques assignées du ventilateur et du disjoncteur

Toutes les hottes doivent être installées avec un ventilateur à distance, un ventilateur intégré ou un ventilateur de conduit. N'utilisez que des ventilateurs THERMADOR^{mc} avec les hottes THERMADOR. Tous les modèles de ventilateurs sont vendus séparément. Consultez le *Tableau 3 – Caractéristiques assignées du ventilateur et du disjoncteur* pour voir les ventilateurs recommandés. Communiquez avec le service à la clientèle pour obtenir d'autres options.

Le choix d'un ventilateur varie selon le volume d'air à évacuer ainsi que la longueur et l'emplacement du conduit d'aération. Pour les longs conduits avec plusieurs changements de direction, envisagez d'utiliser un ventilateur plus puissant. Pour une évacuation plus efficace d'air, utilisez des conduits droits et avec le moins de coudes possible (consultez la section « *Préparation du conduit d'aération* » à la page 4).

Pour l'installation d'un gril à l'intérieur, THERMADOR recommande un espace libre d'au moins 36 po (914 mm) entre le bas de l'appareil de ventilation et un ventilateur à distance ou de conduit seulement.

Pour l'installation d'un ventilateur intégré seulement

1. Le ventilateur est fixé à la hotte à l'aide des goujons soudés de la plaque de montage. La *Figure 17* montre les emplacements des goujons soudés.
2. Placez la plaque de montage du moteur sur les goujons.
3. Fixez les quatre écrous (fournis avec la hotte) aux goujons soudés. Serrez les écrous pour fixer le ventilateur à la hotte.

ATTENTION :

Pour réduire les risques d'incendie et de décharge électrique, n'installez cette hotte qu'avec les ventilateurs énumérés dans le *Tableau 3*.

AVERTISSEMENT :

La garantie ou la possibilité de retour ou d'échange du produit s'annule si la prise du ventilateur est coupée.

Tous les modèles des hottes sont conçus pour être branchés à un disjoncteur de 15 ou 20 ampères, avec un courant nominal de 120 VCA.

4. Allez à la section « Câblage de la hotte avec un ventilateur intégré » de la page 13.

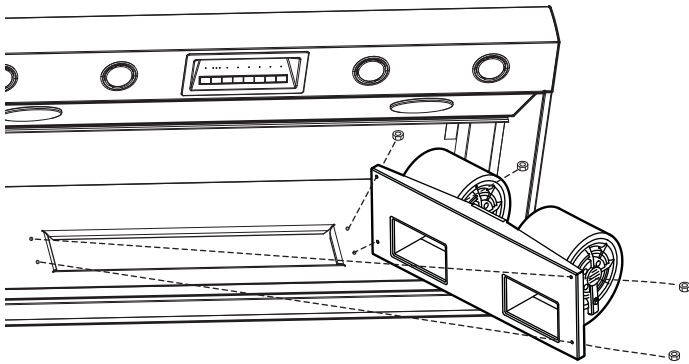

Figure 17 : Emplacements des goujons soudés

Câblage de la hotte avec un ventilateur intégré

Les modèles de ventilateurs intégrés VTN630C et VTN1030C s'intègrent à la hotte au moment de l'installation.

Pour obtenir des instructions d'installation complètes, consultez les instructions fournies avec le ventilateur.

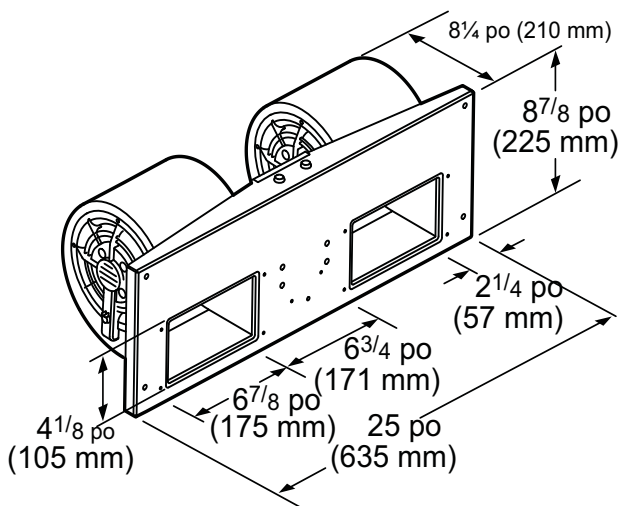

Figure 18 : Ventilateur intégré VTN1030C

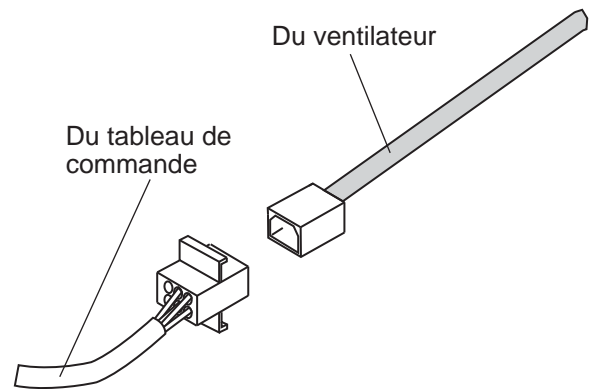

Figure 19 : Câblage de la hotte avec un ventilateur intégré

1. Enlevez la plaque de la boîte de connexion qui couvre les fils (Figure 12 à la page 11).
2. Enlevez les entrées défonçables circulaires (Figure 12 à la page 11).
3. Branchez la fiche de connexion Molex dans le connecteur situé à l'intérieur de la hotte, comme illustré sur la Figure 19.
4. Installez le tube protecteur de 1 po (25,4 mm) dans la boîte de connexion.
5. Faites passer les fils noir, blanc et vert (no 12 AWG) dans le tube protecteur de 1 po (25,4 mm), de la source d'alimentation électrique à la boîte de connexion.
6. Branchez les fils de l'alimentation électrique aux fils de la hotte dans l'ordre suivant : le noir avec le noir, le blanc avec le blanc, et le fil vert à la vis verte de mise à la terre du bâti. Utilisez les capuchons de connexion à ressort fournis.
 - Tout capuchon de connexion manquant ou perdu ne devrait être remplacé que par un capuchon de connexion à ressort classé pour un minimum de deux fils 18 GA et un maximum de quatre fils 14 GA, coté UL et CSA et 302°F/150°C.
7. Fermez le couvercle de la boîte de connexion.

Câblage de la hotte avec un ventilateur à distance

Selon la préférence et l'emplacement du conduit d'aération, ces ventilateurs peuvent s'installer sur le toit ou sur un mur extérieur de la maison. Une installation extérieure peut être plus attrayante pour réduire le bruit dans la cuisine.

Pour obtenir des instructions d'installation complètes, consultez les instructions fournies avec le ventilateur.

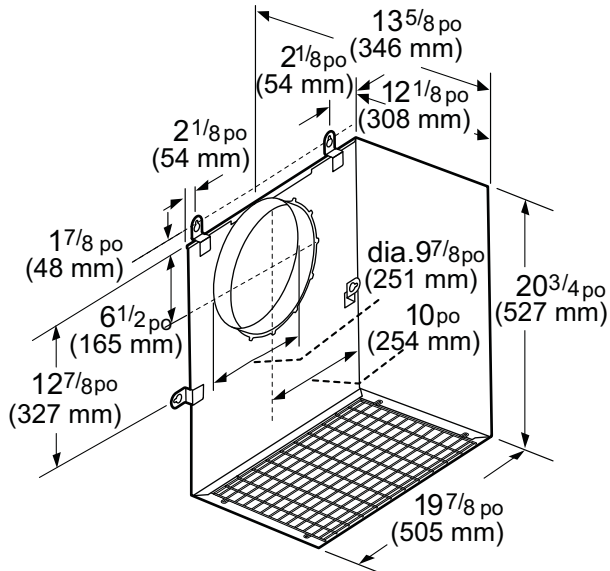

Figure 20 : Ventilateur à distance VTR1330E

1. Enlevez la plaque de la boîte de connexion qui couvre les fils (Figure 12 à la page 11).
2. Enlevez les entrées défonçables circulaires (Figure 12 à la page 11).
3. Installez les tubes protecteurs de 1 po (25,4 mm).
4. Faites passer les fils noir, blanc et vert (no 12 AWG) dans premier le tube protecteur, de la source d'alimentation électrique à la boîte de connexion.
5. Branchez les fils de l'alimentation électrique aux fils de la hotte dans l'ordre suivant : le noir avec le noir, le blanc avec le blanc, et le fil vert à la vis verte de mise à la terre du bâti. Utilisez les deux capuchons de connexion à ressort fournis.
 - Tout capuchon de connexion manquant ou perdu ne devrait être remplacé que par un capuchon de connexion à ressort classé pour un minimum de deux fils 18 GA et un maximum de quatre fils 14 GA, coté UL et CSA et 302°F/150°C.
6. Branchez le connecteur en tire-bouchon au connecteur situé à l'intérieur de la boîte de connexion.
7. Faites passer les cinq fils (no 14 AWG) dans le tube protecteur de 1 po (25,4 mm), du ventilateur à distance au deuxième tube protecteur.
8. Branchez le ventilateur à distance aux fils du connecteur en tire-bouchon, comme illustré sur la Figure 21. Branchez le fil vert (mise à la terre) à la vis de mise à la terre de la boîte de connexion. Consultez les instructions d'installation du ventilateur pour plus de détails sur le câblage.
9. Refermez le couvercle de la boîte de connexion.

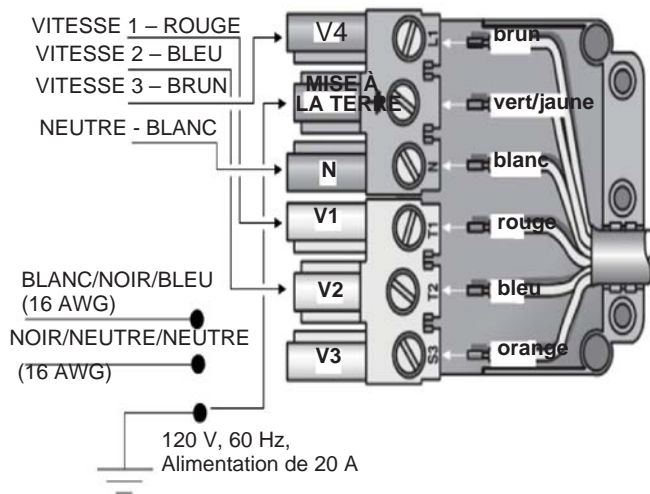

Figure 21 : Câblage de la hotte avec un ventilateur à distance

Câblage de la hotte avec un ventilateur de conduit

Pour réduire le bruit dans la cuisine, ces ventilateurs se montent dans le conduit, quelque part entre la cuisine et le mur extérieur. Si le conduit d'aération est d'accès facile (s'il se trouve dans le grenier, par exemple), cette option peut être attrayante.

Pour obtenir des instructions d'installation complètes, consultez les instructions fournies avec le ventilateur.

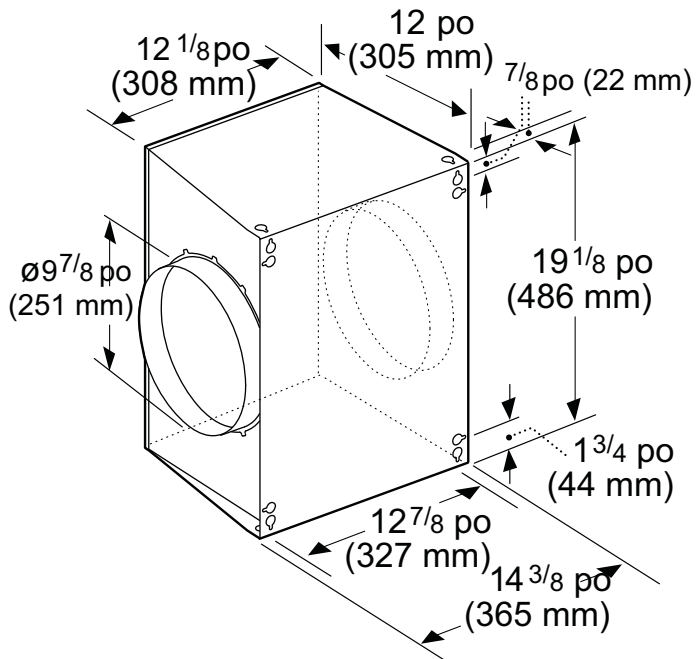

Figure 22 : Ventilateur de conduit VTI1010D

1. Enlevez la plaque de la boîte de connexion qui couvre les fils (Figure 12 à la page 11).
2. Enlevez les entrées défonçables circulaires (Figure 12 à la page 11).
3. Installez les tubes protecteurs de 1 po (25,4 mm).
4. Faites passer les fils noir, blanc et vert (no 12 AWG) dans premier le tube protecteur d'un pouce (25,4 mm), de la source d'alimentation électrique à la boîte de connexion.
5. Branchez les fils de l'alimentation électrique aux fils de la hotte dans l'ordre suivant : le noir avec le noir, le blanc avec le blanc, et le fil vert à la vis verte de mise à la terre du bâti. Utilisez les deux capuchons de connexion à ressort fournis.
 - Tout capuchon de connexion manquant ou perdu ne devrait être remplacé que par un capuchon de connexion à ressort classé pour un minimum de deux fils 18 GA et un maximum de quatre fils 14 GA, coté UL et CSA et 302°F/150°C.
6. Branchez le connecteur en tire-bouchon au connecteur situé à l'intérieur de la boîte de connexion.
7. Faites passer les cinq fils (no 14 AWG) dans le tube protecteur de 1 po (25,4 mm), du ventilateur à distance au deuxième connecteur.
8. Branchez le ventilateur à distance aux fils du connecteur en tire-bouchon, comme illustré sur la Figure 23. Branchez le fil vert (mise à la terre) à la vis de mise à la terre de la boîte de connexion. Consultez les instructions d'installation du ventilateur pour plus de détails sur le câblage.
9. Refermez le couvercle de la boîte de connexion.

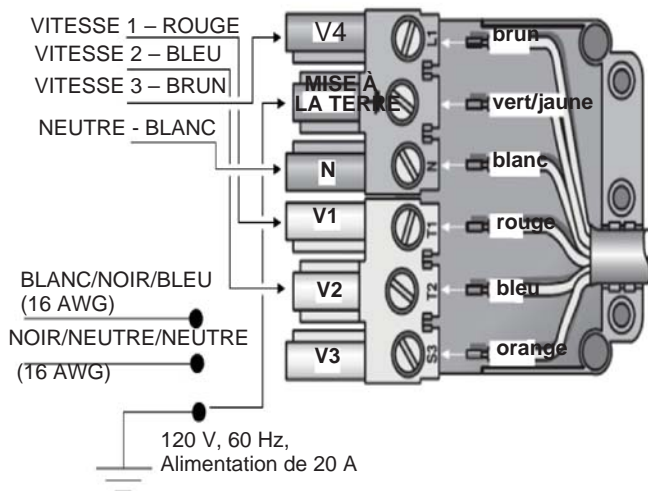

Figure 23 : Câblage de hotte avec un ventilateur de conduit

Acheminement des câbles

Trajet des fils pour le débouché vertical

Installez le couvre-fils, comme illustré à la *Figure 24*. Le modèle PH30HS ne requiert pas l'utilisation de couvre-fils.

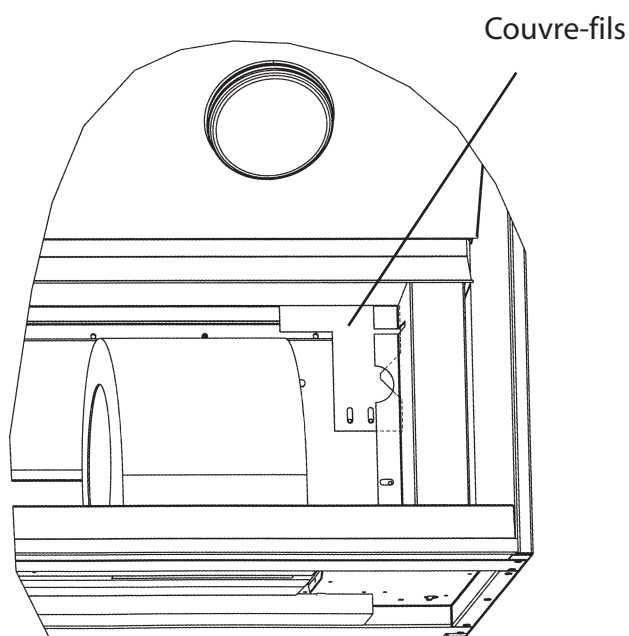
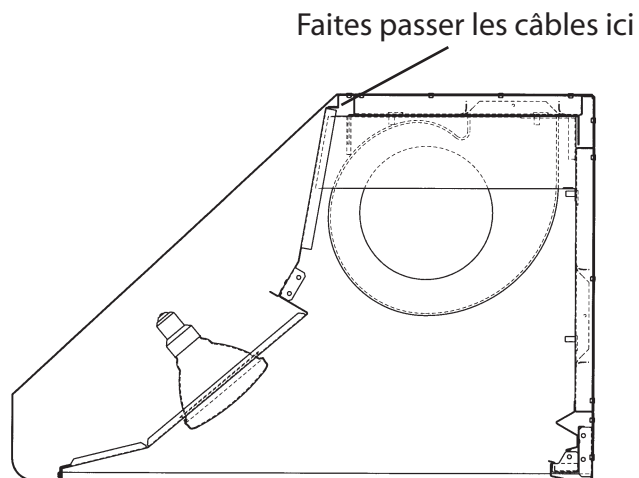

Figure 24 : Débouché vertical

Trajet des fils pour le débouché horizontal

Installez le couvre-fils conformément à la *Figure 25*. Le modèle PH30HS ne requiert pas l'utilisation de couvre-fils.

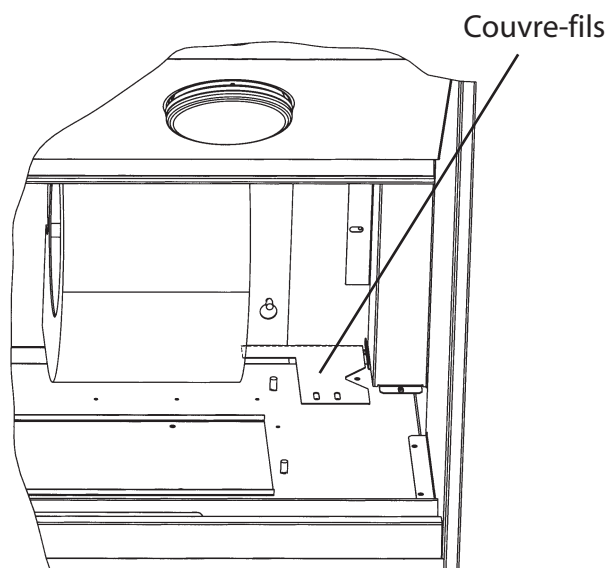
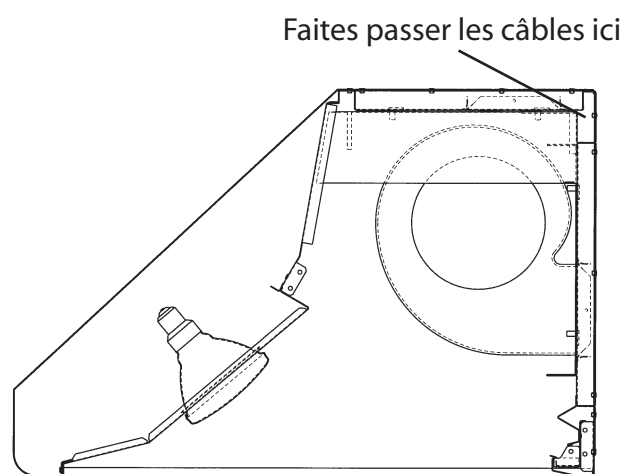

Figure 25 : Débouché vertical



AVERTISSEMENT :

Coupez l'alimentation électrique sur le panneau de service avant de procéder au câblage de l'appareil. Consultez les consignes de sécurité de la *page 1*.

Installation des filtres, des plateaux à graisse et des pièces d'espacement

1. Enlevez tout le plastique des pièces de la hotte.
2. Insérez les pièces dans l'ordre suivant :
 - 1) **Plateaux à graisse** – poussez vers le haut et par-dessus la lèvre arrière.
 - 2) **Filtres** – faites glisser le filtre à l'intérieur de la lèvre frontale. Poussez l'arrière du filtre vers le haut, puis faites-le glisser dans la lèvre arrière. Selon la taille et le modèle, la hotte peut être munie d'un, deux ou trois filtres.
 - 3) **Pièces d'espacement** – insérez les pièces d'espacement de la même manière que les filtres.

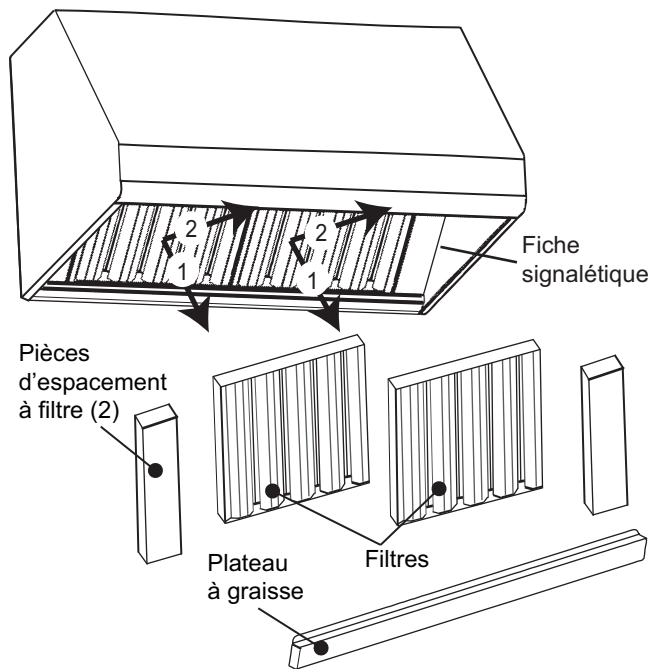

Figure 26 : La hotte et ses pièces

3. Suivez les directives ci-dessus dans le sens inverse pour enlever le plateau à graisse, les filtres et les pièces d'espacement à filtre (Figure 26).

Note :

N'utilisez pas la surface de cuisson lorsque la hotte n'est pas assemblée. Les plateaux à graisse doivent être en place avant d'installer les filtres.

Remplacement des lampes infrarouges (certains modèles)

- Tournez l'ampoule infrarouge dans le sens horaire pour l'installer (Figure 27).
- Remplacez l'ampoule par une ampoule PAR-38 175W ou une ampoule PAR-40 250W.

3. Consultez le guide d'utilisation et d'entretien pour obtenir de plus amples renseignements.

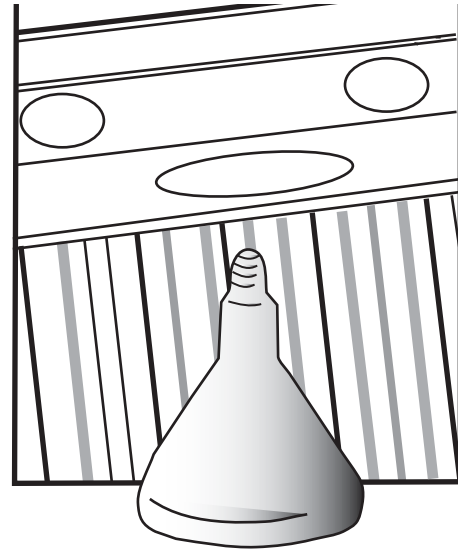

Figure 27 : Remplacement des lampes infrarouges

Remplacement des ampoules halogènes

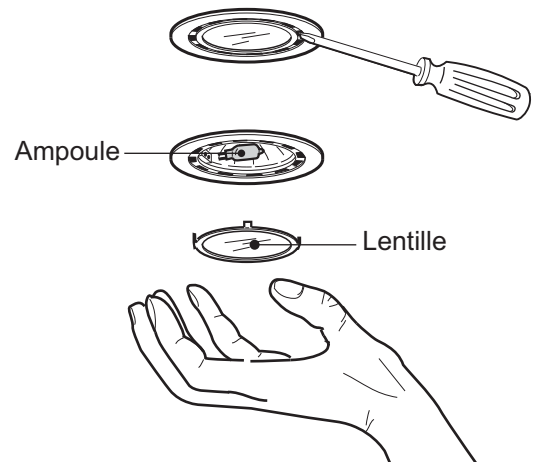

Figure 28 : Remplacement des ampoules halogènes

1. À l'aide de la lame d'un tournevis plat ou d'un outil équivalent, détachez les lentilles de protection en faisant levier, comme illustré sur la Figure 28.
2. Enlevez l'ampoule endommagée en la tirant à l'extérieur de sa douille.
3. Remplacez-la par une nouvelle ampoule de 120 V, 40 W (maximum) avec une base G-9. Poussez sur les broches de la base de l'ampoule directement dans la douille jusqu'à ce qu'elle soit bien en place. Suivez les indications de l'emballage et ne touchez pas à la nouvelle ampoule directement avec vos mains, car la graisse de votre peau peut réduire la longévité de l'ampoule.
4. Réinstallez la lumière et la lentille.

Índice de materias

Seguridad	1
Antes de comenzar	1
Instalación	3
Información general	3
Información acerca de la planificación	3
Preparación del conducto de aireación	4
Requisitos eléctricos	7
Preparación de la campana	7
Instrucciones de instalación	9
Instalación mural	9
Ensamblaje e instalación de las cubiertas para el conducto (opcional)	12
Instalación bajo un armario	12
Instalación del motor del ventilador	14
Recorrido del cableado	18
Bandejas para la grasa, filtros y separadores	19
Reemplazo de las lámparas infrarrojas (algunos modelos)	19
Reemplazo de las lámparas halógenas	19
Servicio, piezas y accesorios	contraportada

Este electrodoméstico de THERMADOR® está hecho
por BSH Home Appliances Corporation
1901 Main Street, Suite 600
Irvine, CA 92614

¿Preguntas?

1-800-735-4328

www.thermador.com

¡Esperamos oír de usted!

Seguridad



INSTRUCCIONES IMPORTANTES DE SEGURIDAD LEA Y GUARDE ESTAS INSTRUCCIONES

SOLAMENTE PARA UN USO RESIDENCIAL

Antes de comenzar

IMPORTANTE: Guarde estas instrucciones para el inspector de la empresa proveedora de gas de su localidad.

INSTALADOR: Deje esas instrucciones de instalación con el aparato para el propietario.

PROPIETARIO: Guarde estas instrucciones para futuras referencias.



ADVERTENCIA:

El hecho de no seguir atentamente las instrucciones de este manual puede provocar un incendio o una descarga eléctrica que puede causar daños a la propiedad o lesiones.

No repare ni reemplace ninguna pieza del aparato a menos que el presente manual lo recomiende expresamente. La instalación, la reparación y el mantenimiento incorrectos del aparato pueden causar lesiones o daños a la propiedad, o anular la garantía del producto. Consulte este manual para obtener consejos. Un técnico cualificado debe llevar a cabo todos los demás trabajos de mantenimiento.



PRECAUCIÓN:



Este aparato es pesado y se debe manejar en consecuencia. Para evitar lesiones y no dañar el aparato o el piso, se debe utilizar el equipo apropiado y por lo menos dos personas equipadas adecuadamente para moverlo. Dichas personas deben llevar guantes de protección y evitar llevar anillos, relojes u otros objetos parecidos que pueden dañar o engancharse en el aparato.

Las superficies ocultas del aparato pueden tener salientes cortantes. Tenga cuidado al sujetar el aparato por debajo o por atrás.

Este aparato cumple con las siguientes normas:

- UL 507, Norma de seguridad para ventiladores eléctricos
- CAN/CSA-C22.2 No. 113-10 – ventiladores

Incumbe al dueño y al instalador determinar si requisitos o normas adicionales deben aplicarse a la instalación específica. Siempre consulte los códigos locales para asegurarse del respecto de todas las exigencias.

Si lo exige el Código nacional de la electricidad (o el Código canadiense de la electricidad, este aparato se debe instalar en un circuito de derivación separado.

INSTALADOR – muestre al propietario la ubicación del disyuntor o del fusible. Márquela para recordarla más fácilmente.



ADVERTENCIA:

Corte la alimentación eléctrica y bloquee el panel del disyuntor antes de instalar el cableado de este aparato. Requisitos: 120 VCA, 60 Hz, 20 A. Antes de proceder al mantenimiento del aparato, déjelo enfriar una vez que haya cortado la alimentación.



ADVERTENCIA:

Para reducir el riesgo de incendio, sólo use conductos metálicos.



PRECAUCIÓN:

Sólo extraiga el aire de este aparato al exterior de su casa. Este aparato está diseñado para extraer el aire hacia afuera. No se debe usar con el modo recuperación de aire.

Nunca modifique la construcción del aparato. Por ejemplo, no quite los paneles laterales o los cubre cables.



INSTRUCCIONES IMPORTANTES DE SEGURIDAD

LEA Y GUARDE ESTAS INSTRUCCIONES

Instrucciones para la toma de tierra:

Se debe realizar la toma de tierra de este aparato. En el caso de un cortocircuito, la toma de tierra reduce los riesgos de descarga eléctrica proporcionando a la corriente eléctrica una vía de escape por un cable.

Asegúrese de que un técnico cualificado instale su aparato y realice la toma de tierra de forma correcta. La instalación, la conexión eléctrica y la toma de tierra deben estar hechos conformes a todos los códigos vigentes.



ADVERTENCIA:

Una toma de tierra incorrecta puede aumentar los riesgos de descarga eléctrica. Consulte a un electricista cualificado si no entiende totalmente las instrucciones de toma de tierra o si tiene alguna duda acerca de la toma de tierra correcta del aparato.



ADVERTENCIA:

Para Reducir Los Riesgos De Incendio O De Descarga Eléctrica

Sólo use este aparato con un tablero de control de semiconductores.

PRECAUCIÓN – PARA REDUCIR EL RIESGO DE INCENDIO, DE DESCARGA ELÉCTRICA Y DE LESIONES, SIGA LAS SIGUIENTES INSTRUCCIONES:

- Esta campana sólo se debe instalar con un ventilador THERMADOR® recomendado. Póngase en contacto con atención al cliente para conocer las opciones que se le ofrecen.
- Sólo use este aparato de la manera prevista por el fabricante, Si tiene preguntas, póngase en contacto con atención al cliente de THERMADOR al 1-800-735-4328.
- Antes de limpiar o de proceder al mantenimiento del aparato, corte la alimentación eléctrica en el panel y bloquee el dispositivo de desconexión para evitar que se vuelva a encender la alimentación eléctrica por error. Si el dispositivo de corte de electricidad no se puede bloquear, ponga una advertencia (como una etiqueta) fácilmente visible en el disyuntor.
- Los trabajos de instalación y de cableado eléctrico deben de llevarse a cabo por una persona cualificada

conformes a las estipulaciones de todas las normas y regulaciones vigentes, incluso las normas de construcciones clasificadas como resistentes al fuego.

- Para evitar, contracorrientes, se requiere una cierta cantidad de aire para la combustión y la evacuación de los gases por el tiro (chimenea) del aparato de combustión. Siga las indicaciones del fabricante del aparato de calentamiento y las normas de seguridad, como las publicadas por la NFPA (National Fire Protection Association), la ASHRAE (American Society for Heating, Refrigeration and Air Conditioning Engineers) y las autoridades locales.
- Cuando corte o perforo una pared o un techo, no dañe el cableado eléctrico o cualquier otra instalación técnica oculta.
- Los ventiladores siempre deben extraer el aire hacia afuera.
- Para extraer correctamente el aire, asegúrese de que lo haga hacia afuera. No extraiga el aire en los espacios entre las paredes, el techo, el ático, los vacíos sanitarios o el garaje.
- Antes de enchufar el cable eléctrico, asegúrese de que los mandos estén en la posición OFF.



ADVERTENCIA:



Los lámparas infrarrojas y halógenas pueden estar muy calientes. Corte la alimentación eléctrica antes de cambiarlas y deje tiempo suficiente para que se enfríen.



ADVERTENCIA:

El código de construcción local puede exigir que se use un sistema de aire de recambio cuando se usa un sistema de ventilación con conductos cuya cantidad de pi^3/min de aire es superior a lo que está indicado. La cantidad de pi^3/min indicado varía de un código a otro. Consulte con un profesional en CVAA para conocer las exigencias de su región..



PRECAUCIÓN:

Sólo para ventilación general. No use este aparato para evacuar gases o materiales explosivos o peligrosos.

Preparación para la instalación

Información general

Antes de usar este aparato, asegúrese de leer este manual. Ponga especial atención a la sección “**Instrucciones importantes de seguridad**” al principio del manual.

Este manual proporciona instrucciones para la correcta instalación de dos series de campanas de pared PROFESSIONAL® de THERMADOR:

- **PHxxGS** –27 pulg. (686 mm) de profundidad, 36 pulg. (914 mm) de anchura, 42 pulg. (1067 mm), 48 pulg. (1219 mm) y 54 pulg. (1372 mm). Los modelos de esta serie se caracterizan por su armazón de acero inoxidable cepillado, sus lámparas halógenas y sus lámparas infrarrojas.
- **PHxxHS** –24 pulg. (610 mm) de profundidad, 30 pulg. (762 mm) de anchuras, 36 pulg. (914 mm) y 48 pulg. (1219 mm). Los modelos de esta serie se caracterizan por su armazón de acero inoxidable cepillado y sus lámparas halógenas.







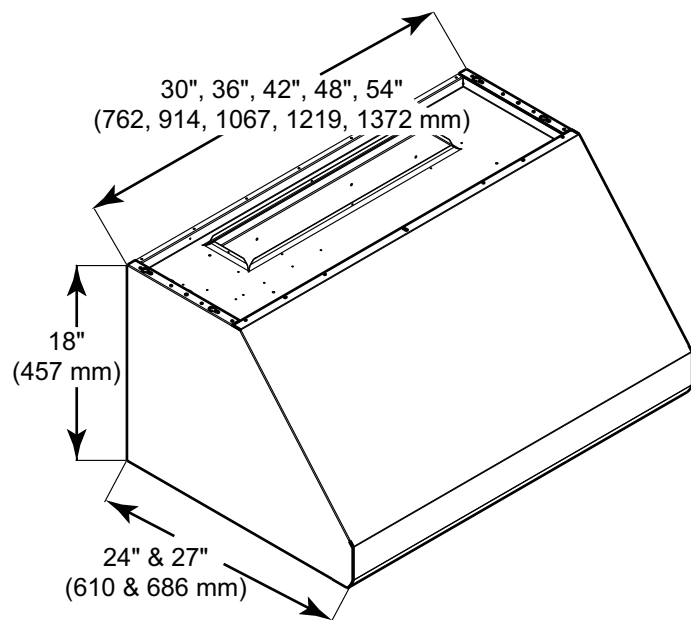
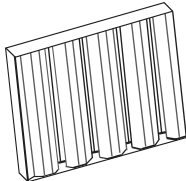
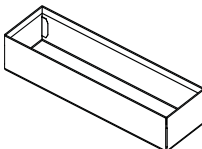

Figura 1: Dimensiones generales de la campanas murales de 24" y 27"

Información acerca de la planificación

Parts Included	
	1 – racor metálico con registro anti retorno
	2, 3, o 4 – deflectores de acero inoxidable (según el modelo y las dimensiones)
	2 – separadores de filtros
	2 o 3 – bandejas para la grasa (según el modelo y las dimensiones)
	2 o 4 – bombillas halógenas (instaladas)
	2 – lámparas infrarrojas de 175W (con algunos modelos)
	1 – lámparas infrarrojas de 175W (con algunos modelos)
	1 – soporte de madera, usado como soporte de montaje para la campana (instalado o no – NO LO TIRE)
	1 – juego de piezas de fijación
Manual de uso y cuidado, instrucciones de instalación, tarjeta de registro	

Herramientas y piezas necesarias

Cinta de aluminio (NO use cinta para conductos)

Tubo protector de ½ pulg. (13 mm) (si es necesario, siga los códigos locales)

Prensacable de 1 pulg. (25,4 mm)

EXTNCB25 - Cable de conexión de ventilador de 25 pies para una distancia máxima de 25 pies.

Conducto según las necesidades

Ventilador

Destornillador plano y Phillips

Taladro con broca de 3/16 pulg. (4,76 mm)

Destornillador de boquillas o llave de 3/8 pulg. (9,52 mm)

Pelacables

Guantes de protección

Accesorios disponibles vendido por separado. Visite el www.thermador.com para obtener más detalles.

Cubierta de conducto

Estante guarda-caliente

Consola trasera de protección



Quite todo el material de embalaje y las etiquetas temporales de la hornilla y de la estufa. Por favor, recicle el material de embalaje ya que todo lo que utiliza THERMADOR® para empacar sus aparatos es reciclable. Nunca permita que niños jueguen con el material del embalaje.

NOTA:

No tire ningún embalaje antes de que la instalación de la campana esté terminada.

Factores a tener en cuenta antes de instalar la campana

- La altura libre de instalación varía de un mínimo de 30 pulg. (762 mm) a un máximo de 40 pulg. (1016 mm). Sin embargo, hace falta seguir las instrucciones de instalación del fabricante del aparato de cocción para utilizar la altura de instalación correcta.
- La altura de instalación de la campana sobre la estufa puede variar. Para respetar la altura de instalación requerida encima de una estufa o sobre una superficie de cocción PROFESSIONAL® de THERMADOR, consulte el manual de instalación del aparato.

- En el caso de la instalación de una parrilla al interior, THERMADOR® recomienda un espacio libre de por lo menos 36 pulg. (914 mm) y la instalación de un ventilador a distancia únicamente.
- Se necesita una instalación de cinco cables con los ventiladores a distancia.
- Sólo extraiga el aire de este aparato hacia el exterior de su casa.

Preparación del conducto de aireación

Recomendaciones para el conducto

Un rendimiento adecuado depende de un conducto de aireación adecuado. El código de construcción local puede exigir que se use un sistema de aire de recambio cuando se use un sistema de ventilación con conductos, cuya cantidad de pi^3/min de aire sea superior a lo que está indicado. La cantidad de pi^3/min puede variar de un sitio a otro. Incumbe al dueño y al instalador determinar si se deben aplicar los requisitos o normas adicionales a la instalación específica.

NO USE CONDUCTOS FLEXIBLES. Esos conductos crean turbulencias y reducen el rendimiento. Siempre use conductos metálicos de al menos 6 pulg. (150 mm) de diámetro.

Instale siempre una tapa metálica en el lugar donde salga el conducto de la casa.

TEMPERATURAS FRÍAS. Para una instalación donde las condiciones meteorológicas son frías, se debe instalar un registro anti retorno adicional para minimizar la entrada de aire frío de fuera, con un aislante térmico no metálico que minimice la conducción de la temperatura exterior hacia el conducto. El registro debe colocarse en el lado del aire frío del aislante térmico. El aislante se debe instalar tan cerca como sea posible de la parte donde el conducto entra en la parte caliente de la casa.

AIRE DE RECAMBIO: El código de construcción local puede exigir que se use un sistema de aire de recambio cuando se usa un sistema de ventilación con conductos cuya cantidad de pi^3/min de aire es superior a lo que está indicado. La cantidad de pi^3/min indicado varía de un código a otro. Incumbe al dueño y al instalador determinar si se deben aplicar requisitos o normas adicionales a la instalación específica.

Por razones de seguridad, el conducto debe extraer directamente el aire hacia el exterior (y no en el ático, bajo la casa, en el garaje o en un espacio cerrado).

El aparato no se puede usar con un sistema de recuperación de aire.





















Si se usa un conducto de 10 pulg. (254 mm), THERMADOR® recomienda que la longitud total no exceda 150 pi (46 m).

Instale el conducto más corto y recto que pueda. Los codos y los racores reducen la eficacia de la circulación de aire. El uso de dos codos en forma de S da malos resultados y no es recomendable. El uso de un conducto corto y recto en el lugar donde se instala un ventilador a distancia da mejores resultados.

Las campanas se venden con un racor circular de 10 pulg. (254 mm). Se deben comprar los racores si son de dimensiones distintas.

Utilice la *Tabla 1 de la página 6* para calcular la longitud total aceptable del conducto entre la campana y el exterior.

LONGITUD TOTAL EQUIVALENTE DEL CONDUCTO CON LOS RACORES MÁS COMUNES

Pieza de conducto	Diámetro de la pieza (pulg.)	Longitud equivalente (pi)	Pieza de conducto	Diámetro de la pieza (pulg.)	Longitud equivalente (pi)	
 Circular recto	6	1.2	 3/4 pulg. x 10 pulg. a codo circular a 90°	6	10	
	7	0.95		7	5	
	8	0.7	 Codo invertido izquierdo a céntrico de 3/4 pulg. x 10 pulg.	N/D	15	
	10	0.6		N/D	25	
 3/4 pulg. x 10 pulg. recto	N/D	1	 Codo invertido recto a centro de 3/4 pulg. x 10 pulg.	N/D	25	
 3/4 pulg. x 14 pulg. recto	N/D	0.7	 Codo invertido a izquierda de 3/4 pulg. x 10 pulg.	N/D	15	
 Codo circular a 90°	6	12	 Codo invertido a recto de 3/4 pulg. x 10 pulg.	N/D	25	
	7	8		Salida circular mural	6	2
	8	6			7	2
 Codo circular a 45°	6	5	8	2		
	7	4	10	2		
	8	3	Salida circular de techo	6	2	
 Codo de 3/4 pulg. x 10 pulg. a 90°	N/D	5		7	2	
	 Codo de 3/4 pulg. x 10 pulg. a 45°	N/D		15	8	2
 Codo llano de 3/4 pulg. x 10 pulg.		N/D	20	 Conducto flexible de 3/4 pulg. x 10 pulg. de 2 pies de long.	N/D	20
 Circular a 3/4 pulg. x 10 pulg.	6	1	 3/4 pulg. x 10 pulg. a circular		10	1
	7	1		 Registro anti retorno de conducto 7 pulg.	7	
 3/4 pulg. x 10 pulg. a circular	6	5	 Soporte de fijación y obturador de techo de 3/4 pulg. x 10 pulg.		N/D	
	7	3				
 Circular a codo de 3/4 pulg. x 10 pulg. a 90°	6	10				
	7	8				

NOTA: Esas piezas de uso frecuente se venden en ferreterías. THERMADOR® no fabrica todas esas piezas.

Tabla 1: Longitud del conducto

Requisitos eléctricos

Se debe conectar este aparato a un circuito de derivación de 120 VCA, 60 Hz, 15 A. Cuando se use el ventilador VTR1330E, con una campana Pro de 27 pulg., debe estar conectado a un disyuntor de 20 amperios.

Cuando están protegidas por un interruptor de fallos de conexión a tierra (GFCI), las campanas empotradas a medida PROFESSIONAL[®] de THERMADOR se pueden usar en sitios húmedos protegidos de las condiciones meteorológicas exteriores y no sujetos a saturaciones por agua y otros líquidos. Aunque presenten cierto grado de humedad (por ejemplo, una terraza cubierta o una solana). Consulte los códigos locales, el código nacional de la electricidad o el Código canadiense de la electricidad así como la autoridad competente para obtener más información.

Consulte el código de construcción local para conocer el método de instalación adecuado. En EEUU, si no hay un código local vigente, se debe instalar este aparato conforme a la edición más reciente de la norma 70 del Código nacional de la electricidad/NFPA(National Fire Protection Association). En Canadá, la instalación se debe hacer conforme a las normas CAN 1- B149.1 y .2 para aparatos de gas o las los códigos locales vigentes.

Se debe realizar una toma de tierra para este aparato. En el caso de un cortocircuito, la toma de tierra reduce los riesgos de descarga eléctrica proporcionando a la corriente eléctrica una vía de escape por un cable.



ADVERTENCIA:

Se debe realizar una toma de tierra para este aparato.

Datos eléctricos de la placa señalética

Los datos eléctricos del aparato, incluidos el número de modelo y el número de serie, se encuentran en la placa de señalización situada en el interior del aparato, visible cuando se quita el marco de los filtros (vea la Figura 26 en la página 19).

Preparación de la campana

NOTA:

Hay disponibles consolas traseras opcionales de acero inoxidable de distintas anchuras para ajustarse a todas las campanas Pro Wall. Antes de instalar la campana, primero se debería instalar una consola trasera de protección, si procede. Consulte el manual de la consola trasera para obtener todas las indicaciones de instalación.

Orientación de la salida:

Se puede instalar la campana en una pared o debajo de un armario. Los dos métodos de instalación pueden tener una salida vertical u horizontal.



Figura 2: Orientación de la salida

Al expedir la campana, está configurada para una salida vertical. Para obtener una salida horizontal, desplace la placa de la salida en la parte superior de la campana, como se muestra en la Figura 2. Cuatro tornillos sujetan la placa en su sitio.

Racor de campana

El racor proporcionado se instala en la parte superior o trasera de la campana, según la orientación de la salida.

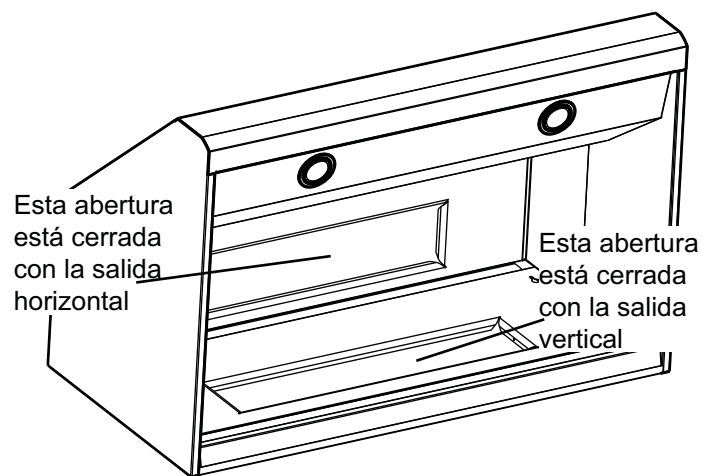

Figura 3: Racor



Figura 4: Dimensiones de la abertura para el racor

Ensamblaje del racor:

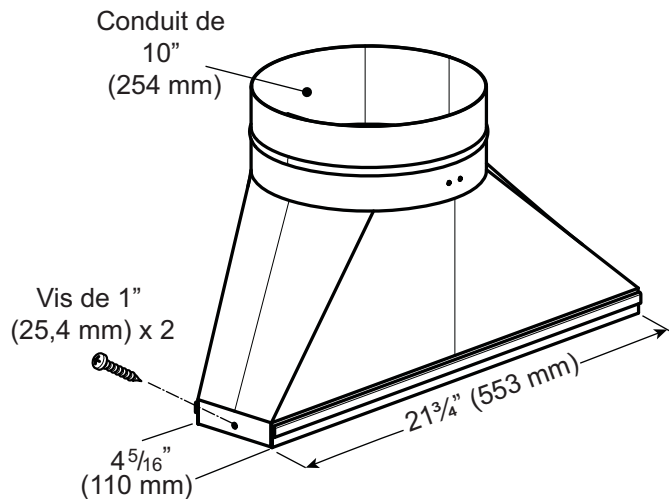
Se requiere una altura libre mínima de 6 pulg. (152 mm) encima de la campana para instalar el racor. Vea la *Figura 1 en la página 3* para conocer las dimensiones generales de la campana.

1. Alinee los agujeros de montaje del racor con los agujeros de montaje de la brida de ½ pulg. (13 mm) situada en la parte superior o trasera de la campana, según la orientación de la salida (vea la *Figura 2 en la página 7*).
2. Fije el racor a la campana con los dos tornillos para chapa de 1 pulg. (25,4 mm) proporcionados con la campana.
3. Selle la junta entre el racor y la campana con cinta de aluminio.
4. Quita el trozo de cinta que sujeta el registro en posición cerrada.

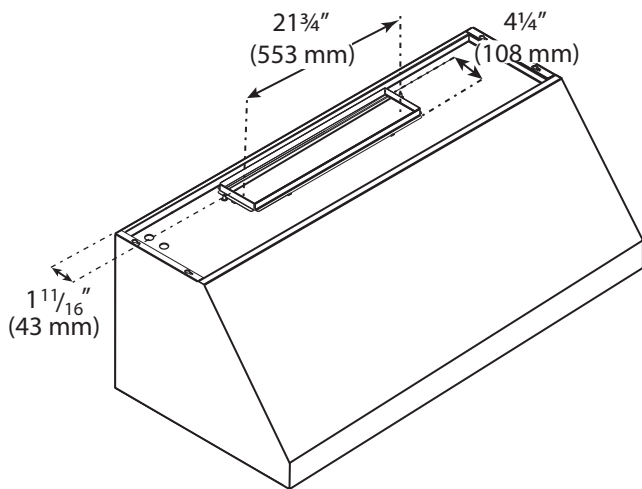

Figura 5: Conexión del racor

Instrucciones de instalación

Instalación mural

Especificaciones acerca de la instalación.

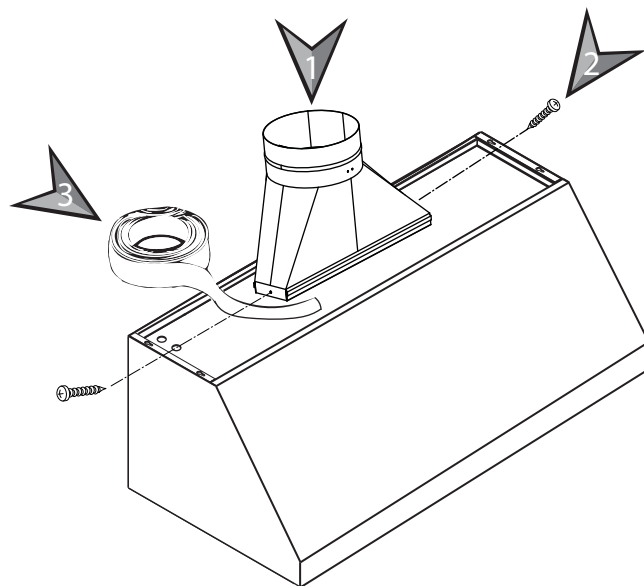
La *Figura 6* ilustra una instalación típica de la campana con una cubierta de conducto. Se usan cubiertas de conducto opcionales de 6 pulg. (152 mm) o 12 pulg. (305 mm) para llenar el espacio libre entre la campana y el techo (vendidas por separado).

La altura de instalación varía entre un mínimo de 30 pulg. (762 mm) y un máximo de 40 pulg. (1016 mm). Sin embargo, hace falta respetar las instrucciones de instalación del fabricante del aparato de cocción en cuanto a la altura adecuada de la campana. En la *Figura 6*, se usa una cubierta de conducto de 6 pulg. (152 mm). Aumente o reduzca la altura de la cubierta de conducto según las necesidades para que corresponda a la altura del techo y a la altura recomendada de la campana.

La campana sostiene la estructura de la cubierta del conducto.



Figura 6: Instalación típica de la campana

AVISO:

El calor puede dañar la campana si varios quemadores de una superficie de cocción o de una estufa de la serie PROFESSIONAL® de THERMADOR están funcionando y se han instalado altos debajo de una campana instalada a la altura libre mínima.

1. Una vez determine la altura de instalación de la campana, dibuje una línea horizontal sobre la superficie de la estufa, a una altura que equivalga a 15 ½ pulg. (394 mm) sobre la altura de instalación recomendada. Esta línea corresponde a la ubicación de montaje del soporte de madera proporcionado con el aparato.
2. Localice la línea central de la campana. Dibuje una línea vertical a lo largo de esta línea central hasta la línea horizontal de la etapa 1.
3. Se instala la campana a la pared usando el soporte de madera proporcionado con el aparato. Quite el soporte de madera situado en la parte superior de la campana quitando los dos tornillos de expedición. Dibuje la línea central del soporte de madera.
4. Localice un travesaño de pared a cada lado de la línea central de la campana. Usará estos travesaños para fijar el soporte de madera a la pared, como se muestra en la *Figura 7*.

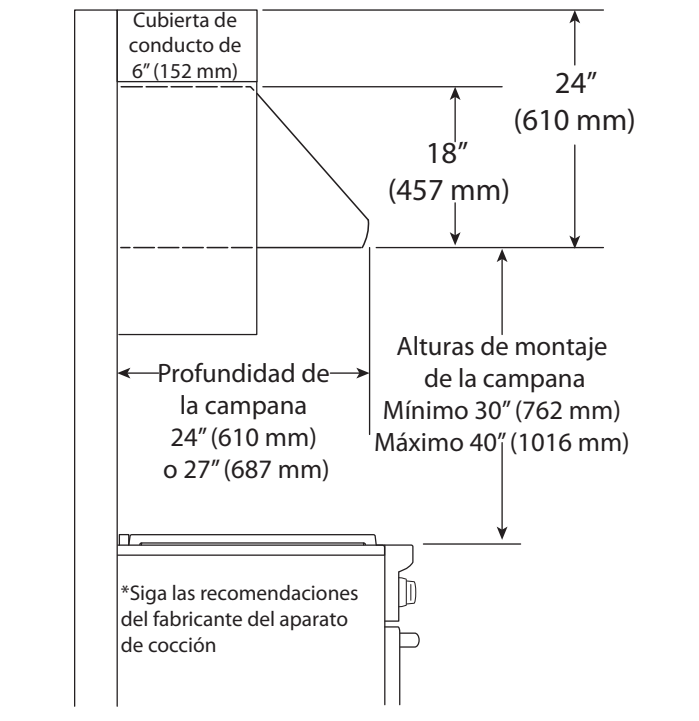

Figura 7: Instalación del soporte de madera

5. Alinee la parte superior del soporte de madera con la línea horizontal dibujada a la etapa 1. Alinee las líneas centrales del soporte de madera y de la superficie de la estufa.
6. Haga un agujero guía de 3/16 pulg. (3 mm) a 3 pulg. (76 mm) de profundidad a través del soporte de madera, de la pared y del travesaño.
7. Use dos o tres tornillos de 3 pulg. (76 mm), según el modelo, para fijar el soporte a la pared, como se muestra en la *Figura 7*. Para sujetar campanas más anchas, use tres travesaños. Taladre la madera para que las cabezas de los tornillos no interfieran con la campana.8.
8. Sobre el soporte de madera, dibuje los lugares que se usarán para colgar la campana, como se muestra en la *Figura 8*.

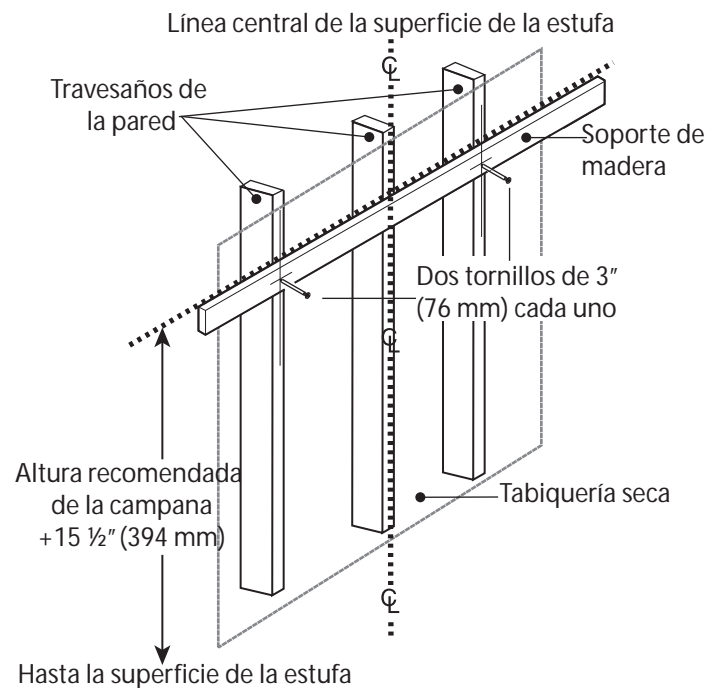
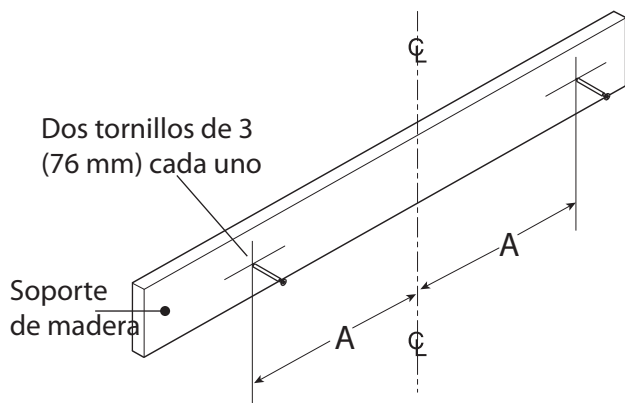

DIMENSIÓN DE LA CAMPANA	A
30" (762 mm)	13" (330 mm)
36" (914 mm)	16" (406 mm)
42" (1067 mm)	19" (483 mm)
48" (1219 mm)	22" (559 mm)
54" (1372 mm)	25" (635 mm)

Figura 8: Colgar la campana

9. Haga un agujero guía de 3/16 pulg. (4,8 mm) a través del soporte de madera y de la pared. Esos tornillos de 5/8 pulg. (16 mm) no tienen que entrar en los travesaños.
10. Use dos tornillos de 5/8 pulg. (16 mm) para fijar el soporte de madera, dejando sobresalir 1/4 pulg. (6 mm) de cada tornillo para colgar la campana.

Orientación de la salida: Para una salida horizontal, se debe hacer una abertura semejante a la ilustrada en la *Figura 9* en la pared para dejar espacio al racor. La altura de montaje de la campana determina la ubicación de la abertura.



Figura 9: Dimensiones de la abertura

Nota:

Los trazos indican la abertura necesaria para el racor.

El racor proporcionado con la campana está vinculado a un conducto circular de 10 pulg. La *Figura 10* ilustra la campana configurada con una salida horizontal.

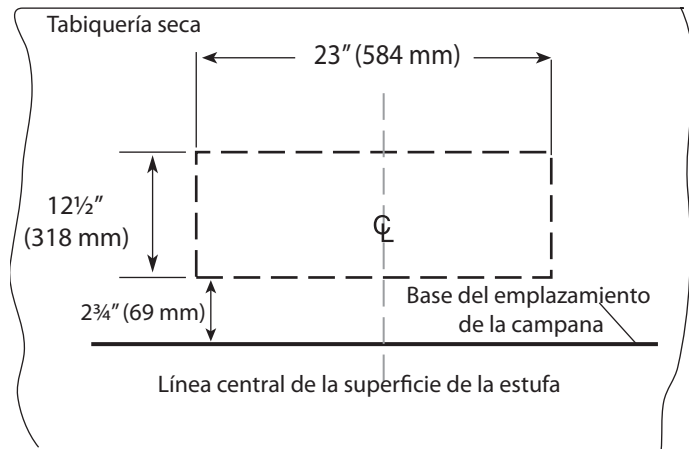

Figura 10: Línea central del racor para una salida horizontal

La *Figura 11* muestra la campana configurada para una salida vertical. Se debe hacer una abertura en el techo, por la que pasarán un conducto de 10 pulg. (254 mm) y un tubo protector de ½ pulg. (13 mm) con los cables que alimentan el aparato, para la instalaciones que necesiten este método.

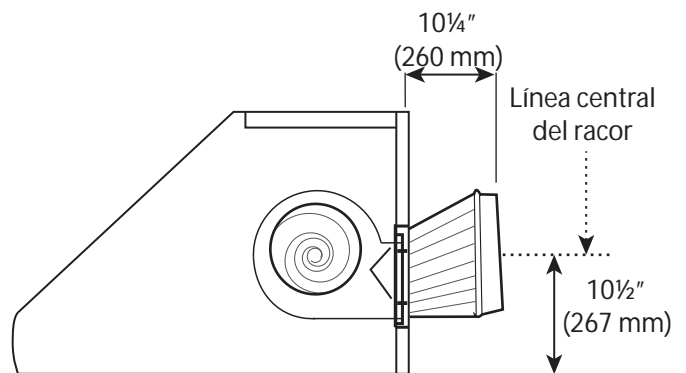

Figura 11: Línea central del racor para una salida vertical

Se venden por separado cubiertas de conducto. Sirven para cubrir el espacio libre entre la parte superior de la campana y el techo (vea la *Figura 14*).

11. Quite la placa de la caja de conexiones que cubre los cables.
12. Quite las entradas que puedan hundirse detrás de la caja de conexiones.

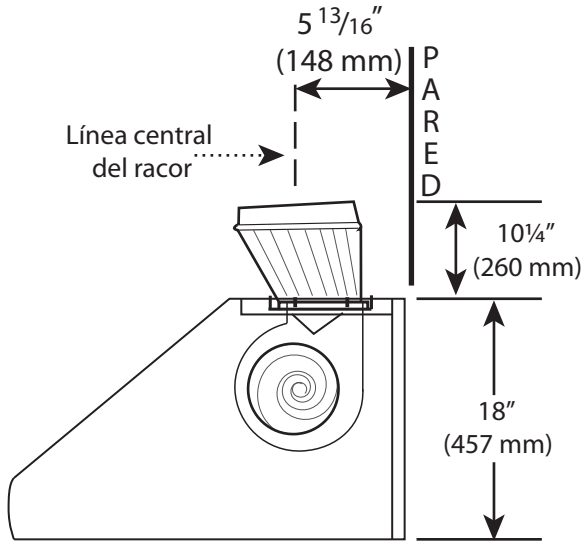

Figura 12: Placa de la caja de conexiones

13. Antes de colgar la campana, instale el racor, como se muestra en la *Figura 10* o la *Figura 11*. Fije el racor con dos tornillos para chapas de 3/8 pulg. (proporcionados) y cinta de aluminio, conforme a los códigos vigentes.

Nota:

Los tornillos no deben dificultar el funcionamiento del registro.

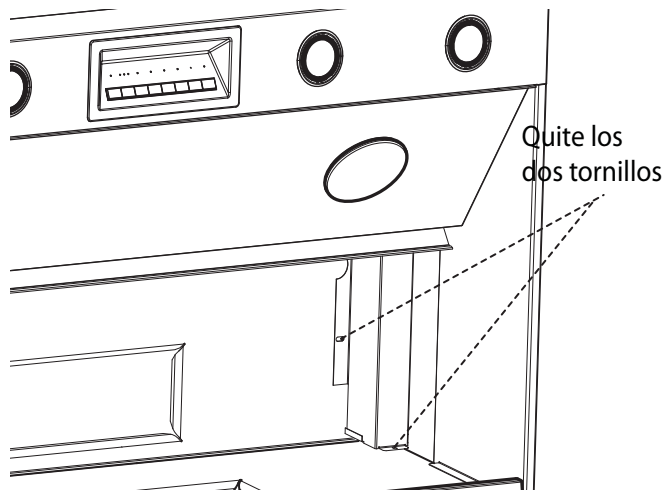
14. Con otra persona, levante la campana y déjela descansar en los tornillos insertados en el soporte de madera. Use las muescas en forma de ojo de cerradura identificadas por la letra "F" en la *Figura 13*. Asegúrese de que el soporte de madera quepa en la parte hundida de la parte trasera de la campana.



Figura 13: Ubicación de las muescas en forma de ojo de cerradura

15. Apriete los tornillos en las muescas en forma de ojo de cerradura. Asegúrese de que la campana esté nivelada y ajústela si procede.
16. A partir del interior de la campana, fije tornillos de 5/8 pulg. (16 mm) en el soporte de madera, a través de los agujeros identificados por la letra "J" en la *Figura 13*.
17. Instale las piezas de conducto adicionales.

Ensamblaje e instalación de la cubierta para el conducto (opcional)

Para las instalaciones murales, se pueden usar cubiertas de conducto opcionales, ilustradas en la *Figura 14*, para llenar el espacio libre entre la campana y el techo. Se venden por separado cubiertas de una altura de 6 pulg. (152 mm) y 12 pulg. (305 mm) (vea la sección « Accesorios disponibles » en la página 4).

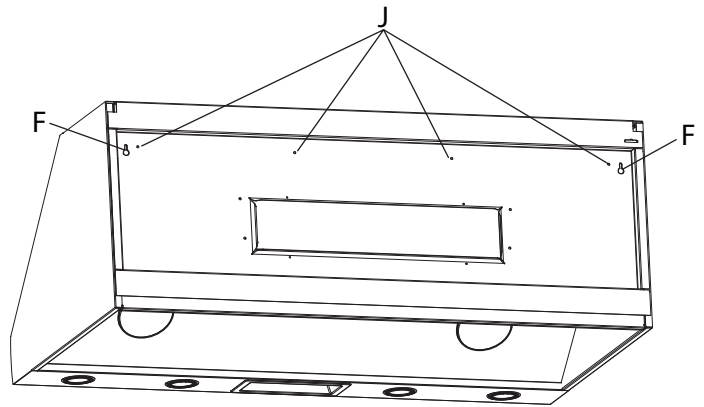

Figura 14: Montaje de la(s) cubierta(s) de conducto de la campana

1. Si se usan varias cubiertas de conducto, fije las piezas unas a otras con los tornillos para chapa proporcionados con las cubiertas de conducto.
2. Fije la(s) cubierta(s) de conducto a la campana con tornillos para chapa, como se muestra en la *Figura 14*.
3. Desde el interior de la campana, inserte los tornillos de 5/8 pulg. (16 mm) a través de los agujeros indicados a cada lado de la campana, de la parte frontal, en la base de la cubierta de conducto.

Instalación bajo un armario

Se puede instalar la campana bajo un armario, la cual colgará de su parte superior.

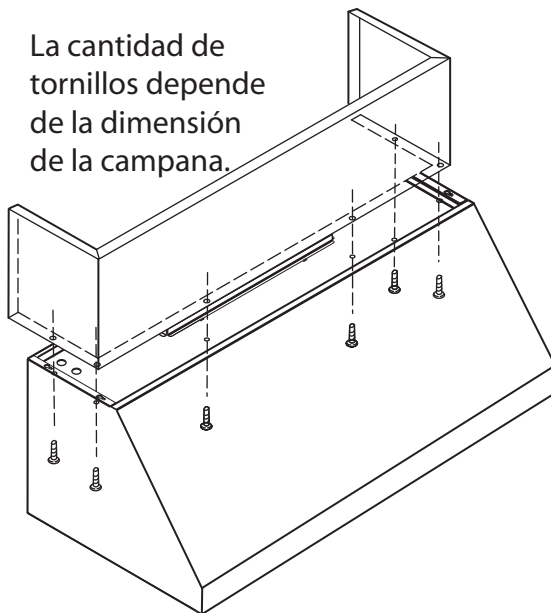
Nota:

El armario debe estar estructuralmente fijado a los travesaños de la pared para sostener el peso de la campana.

La *Figura 15* muestra los cuatro agujeros de tornillo, identificados por la letra "K", que se usan para fijar la campana a la base del armario. Asegúrese de quitar las dos entradas que puedan hundirse.

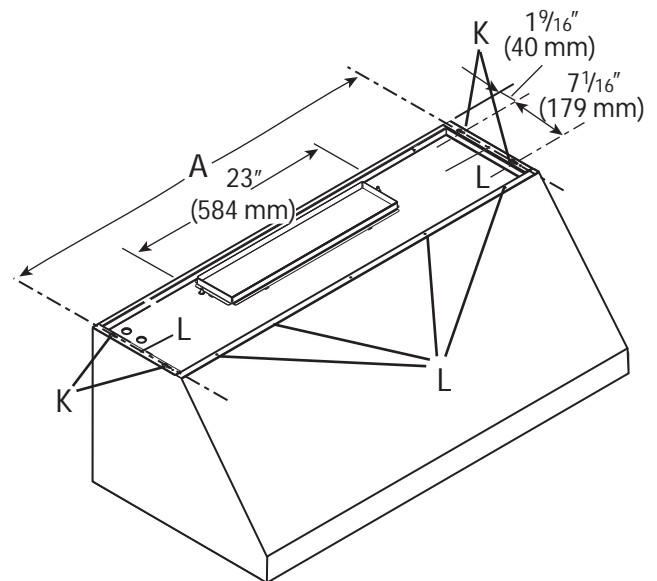

Nota:

Esta figura indica solamente la ubicación de las aberturas y de los agujeros para tornillos. Vea la *Figura 1* en la página 3 para saber las dimensiones generales de la campana.

Figura 15: Ubicación de las aberturas y de los agujeros para tornillos

1. En la base del armario, haga agujeros guías de 1/8 pulg. (3 mm), como indican las dimensiones A de la *Figura 15* y de la *Tabla 2*.
2. Inserte cuatro tornillos de 1 pulg. (25,4 mm) proporcionado con la campana, dejando sobresalir 1/4 pulg. (6 mm) para colgar la campana.
3. Si la campana se instala con una salida vertical, consulte la *Figura 16* para hacer las aberturas donde pasarán el racor y el tubo protector. Vea las dimensiones B de la *Figura 16* y de la *Tabla 2*.
4. Para una salida horizontal, use la *Figura 9* en la página 10 para saber la forma de la abertura necesaria para que pase el racor.

5. Cuelgue la campana de los tornillos y fjela sólidamente en su sitio.
6. Desde el interior de la campana, inserte un tornillo de 5/8 pulg. (16 mm) a través de los agujeros a cada lado de la campana, y cuatro tornillos a lo largo de la parte frontal, en la base del armario. Vea los agujeros identificados por la letra "L" en la *Figura 15*.



Figura 16: Ubicación del racor y del tubo protector

DIMENSIÓN DE LA CAMPANA	Agujeros para tornillos A (<i>Figura 15</i>)	Abertura para el conducto B (<i>Figura 16</i>)
30" (762 mm)	29" (736 mm)	13" (330 mm)
36" (914 mm)	35" (889 mm)	16" (406 mm)
42" (1067 mm)	41" (1041 mm)	19" (483 mm)
48" (1219 mm)	47" (1194 mm)	22" (559 mm)
54" (1372 mm)	53" (1346 mm)	25" (635 mm)

Tabla 2: Dimensiones de los agujeros para los tornillos y de la abertura por el conducto

Instalación del motor del ventilador

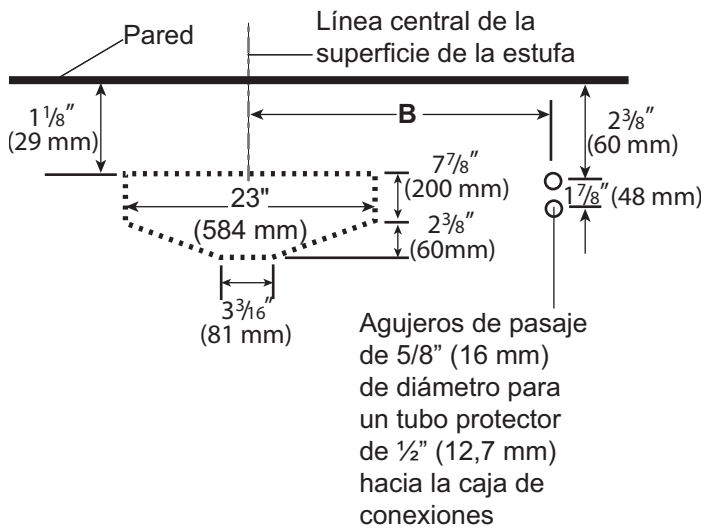
VENTILADOR	Número de artículo	pi ³ /min	TENSIÓN (CA)	Corriente del ventilador (amperios)	Disyuntor (amperios)
VENTILADOR A DISTANCIA 600 pi ³ /min	VTR630D	600	120	4,2	15
VENTILADOR A DISTANCIA 1000 pi ³ /min	VTR1030D	1000	120	5,7	15
VENTILADOR A DISTANCIA 1300 pi ³ /min	VTR1330E	1300	120	8,5	20*/15**
VENTILADOR EN LÍNEA 600 pi ³ /min	VTI610D	600	120	4,2	15
VENTILADOR EN LÍNEA 1000 pi ³ /min	VTI1010D	1000	120	5,7	15
VENTILADOR INTEGRADO 600 pi ³ /min	VTN630C	600	120	2,7	15
VENTILADOR INTEGRADO 1000 pi ³ /min	VTN1030C	1000	120	5,4	15

* Disyuntor de 20 amperios necesario cuando se usa un ventilador a distancia VTR1330E con una campana Pro Wall de 27 pulg. ** Disyuntor de 15 amperios necesario cuando se usa un ventilador a distancia VTR1330E con una campana Pro Wall de 24 pulg.

Tabla 3: Clasificación del ventilador y del disyuntor

Todas las campanas se deben instalar con un ventilador a distancia, un ventilador en línea o un ventilador integrado. Sólo use ventiladores THERMADOR® con las campanas THERMADOR. Todos los modelos de ventiladores se venden por separado. Consulte la *Tabla 3 – Clasificación del ventilador y del disyuntor* para ver los modelos de ventiladores recomendados. Póngase en contacto con atención al cliente para conocer las otras opciones disponibles.

	ADVERTENCIA:
La garantía o la posibilidad de devolver o cambiar el producto se cancela si se corta el enchufe del ventilador.	

	PRECAUCIÓN:
Para reducir los riesgos de incendio y de descarga eléctrica, instale esta campana sólo con los ventiladores mencionados en la <i>Tabla 3</i> .	

Todos los modelos de campanas están clasificados 120 VCA y diseñados para ser conectadas a un disyuntor de 15 o 20 amperios.

La elección de un ventilador varía según el volumen de aire a extraer, así como la longitud y la ubicación del conducto de aireación. Para los conductos largos con varios cambios de dirección, plantéese usar un ventilador más potente. Para extraer el aire de forma más eficaz, use conductos rectos, con la menor cantidad de codos que pueda (vea la sección “*Preparación del conducto de aireación*” en la *página 4*).

Para la instalación de una parrilla en el interior, THERMADOR recomienda un espacio libre mínimo de 36 pulg. (914 mm) entre la parte inferior del aparato de ventilación y sólo un ventilador a distancia o en línea.

Para la instalación de un ventilador integrado sólo

1. Se fija el ventilador a la campana por medio de clavijas soldadas en la placa de montaje. La *Figura 17* muestra la ubicación de las clavijas soldadas.
2. Coloque la placa de montaje del motor en las clavijas.
3. Fije las cuatro tuercas (proporcionadas con la campana) a las clavijas soldadas. Apriete las tuercas para fijar en ventilador a la campana.

4. Consulte la sección *Cableado de la campana con un ventilador integrado*.



Figura 17: Ubicación de las clavijas soldadas

Cableado de la campana con un ventilador integrado

Los modelos de ventiladores integrados VTN630C et VTN1030C se integran a la campana durante la instalación.

Para obtener instrucciones de instalación completas, consulte las instrucciones proporcionadas con el ventilador.

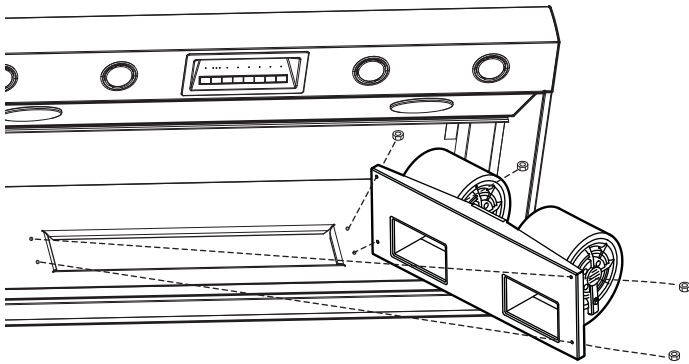

Figura 18: Ventilador integrado VTN1030C



Figura 19: Cableado de la campana con un ventilador integrado

1. Quite la placa de la caja de conexiones que cubre los cables (*Figura 12 en la página 11*).
2. Quite las entradas que puedan hundirse detrás de la caja de conexiones (*Figura 12 en la página 11*).
3. Conecte el enchufe de conexión Molex en el conector situado en el interior de la campana, como se muestra en la *Figura 19*.
4. Instale el tubo protector de 1 pulg. (25,4 mm) en la caja de conexiones.
5. Pase los cables negro, blanco y verde (núm. 12 AWG) por el tubo protector, de la fuente de alimentación eléctrica a la caja de conexiones.
6. Conecte los cables de la alimentación eléctrica a los cables de la campana en el orden siguiente: el negro con el negro, el blanco con el blanco, y fije el cable verde con el tornillo verde de toma de tierra del armazón. Utilice los conectores eléctricos de muelle proporcionados.
 - Si faltan o se pierden conectores, se deben reemplazar únicamente por conectores eléctricos de muelle clasificados por un mínimo de dos cables 18 GA y un máximo de cuatro cables 14 GA, clasificados UL y CSA por 600 V y 302° F/ 150° C.)
7. Cierre la tapa de la caja de conexiones.

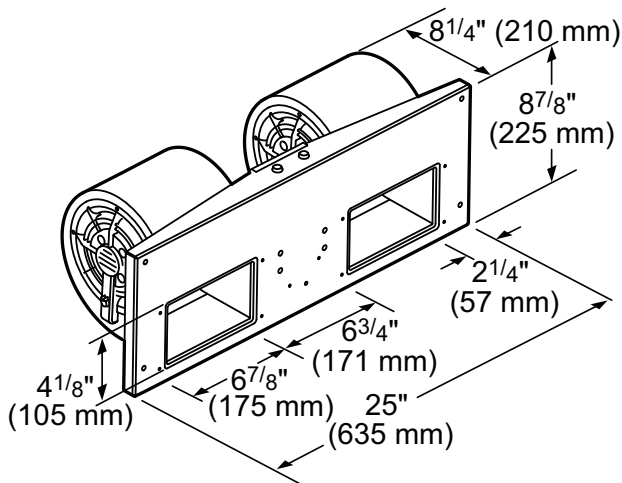
Cableado de la campana con un ventilador a distancia

Según la preferencia y la ubicación del conducto de aireación, estos ventiladores se pueden instalar sobre el techo o en alguna pared exterior de la casa. Una instalación exterior puede ser más aconsejable para reducir el ruido en la cocina.

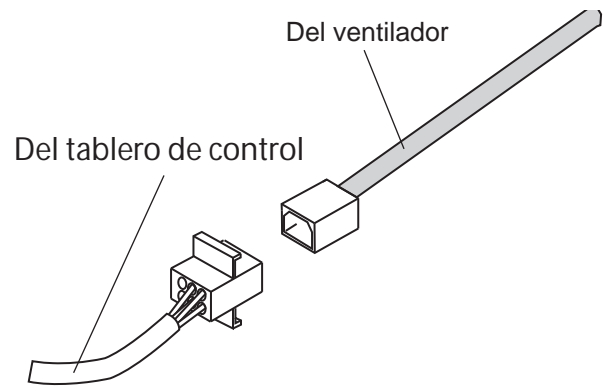
Para obtener instrucciones de instalación completas, consulte las instrucciones proporcionadas con el ventilador.



Figura 20: Ventilador a distancia VTR1330E

1. Quite la placa de la caja de conexiones que cubre los cables (*Figura 12 en la página 11*).
2. Quite las entradas que puedan hundirse detrás de la caja de conexiones (*Figura 12 en la página 11*).
3. Instale los tubos protectores de 1 pulg. (25,4 mm).
4. Pase los cables negro, blanco y verde (núm. 12 AWG) por el tubo protector, de la fuente de alimentación eléctrica a la caja de conexiones.
5. Conecte los cables de la alimentación eléctrica a los cables de la campana en el orden siguiente: el negro con el negro, el blanco con el blanco, y fije el cable verde con el tornillo verde de toma de tierra del armazón. Utilice los conectores eléctricos de muelle proporcionados.
 - Si faltan o se pierden conectores, se deben reemplazar únicamente por conectores eléctricos de muelle clasificados por un mínimo de dos cables 18 GA y un máximo de cuatro cables 14 GA, clasificados UL y CSA por 600 V y 302° F/ 150° C.)
6. Conecte el conector en espiral al conector situado en el interior de la caja de conexiones.
7. Pase los cinco cables (núm. 14 AWG) por el tubo protector de 1 pulg. (25,4 mm), desde el ventilador a distancia hasta el segundo empalme de conducto.
8. Conecte el ventilador a distancia con los cables del conector en espiral (paso 6), como se muestra en la *Figura 21*. Conecte el cable verde de toma de tierra al tornillo de toma de tierra de la caja de conexiones. Consulte las instrucciones de instalación del ventilador para obtener más detalles sobre el cableado.
9. Cierre la tapa de la caja de conexiones.

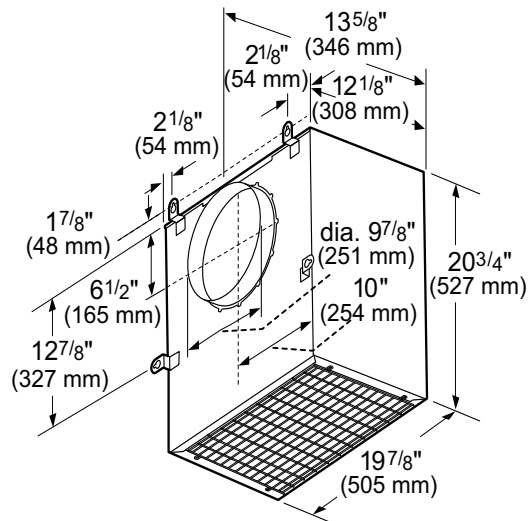

Figura 21: Cableado de la campana con un ventilador a distancia

Cableado de la campana con un ventilador en línea

Para reducir el ruido en la cocina, los ventiladores se instalan en el conducto, en algún sitio entre la cocina y la pared exterior. Si es fácil acceder al conducto de aireación (si se halla en el desván, por ejemplo), esta opción puede ser aconsejable.

Para obtener instrucciones de instalación completas, consulte las instrucciones proporcionadas con el ventilador.

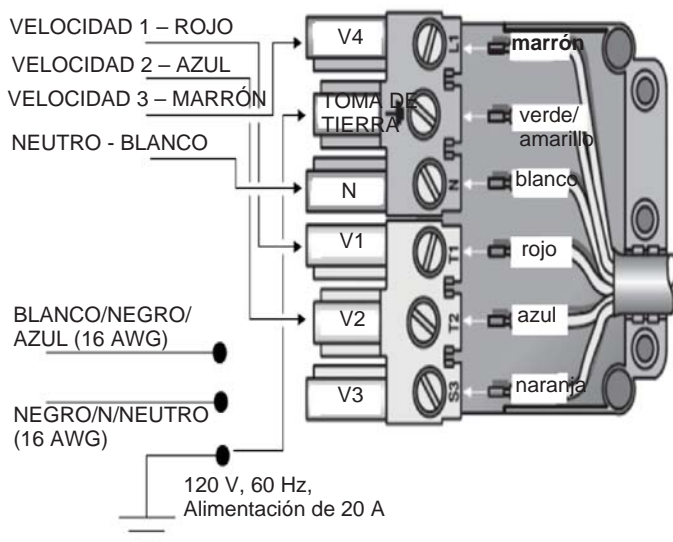

Figura 22: Ventilador en línea VT11010D

1. Quite la placa de la caja de conexiones que cubre los cables (Figura 12 en la página 11).
2. Quite las entradas que puedan hundirse detrás de la caja de conexiones (Figura 12 en la página 11).
3. Instale los tubos protectores de 1 pulg. (25,4 mm).
4. Pase los cables negro, blanco y verde (núm. 12 AWG) por el tubo protector de una (1) pulgada (25,4 mm), de la fuente de alimentación eléctrica a la caja de conexiones.
5. Conecte los cables de la alimentación eléctrica a los cables de la campana en el orden siguiente: el negro con el negro, el blanco con el blanco, y fije el cable verde con el tornillo verde de toma de tierra del armazón. Utilice los conectores eléctricos de muelle proporcionados.
 - Si faltan o se pierden conectores, se deben reemplazar únicamente por conectores eléctricos de muelle clasificados por un mínimo de dos cables 18 GA y un máximo de cuatro cables 14 GA, clasificados UL y CSA por 600 V y 302° F/ 150° C.)
6. Conecte el conector en espiral al conector situado en el interior de la caja de conexiones.
7. Pase los cinco cables (núm. 14 AWG) por el tubo protector de 1 pulg. (25,4 mm), desde el ventilador a distancia hasta el segundo conductor.
8. Conecte el ventilador a distancia con los cables del conector en espiral, como se muestra en la Figura 23. Conecte el cable verde de toma de tierra al tornillo de toma de tierra de la caja de conexiones. Consulte las instrucciones de instalación del ventilador para obtener más detalles sobre el cableado.
9. Cierre la tapa de la caja de conexiones.

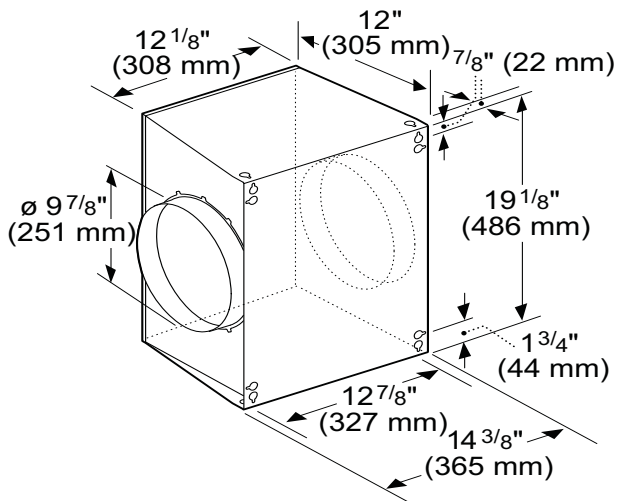

Figura 23: Cableado de la campana con un ventilador a distancia

Instrucciones para el recorrido del cableado

Recorrido de los cables con la salida vertical

Instale el cubre cables, como se muestra en la *Figura 24*. El modelo PH30HS no necesita cubre cables.

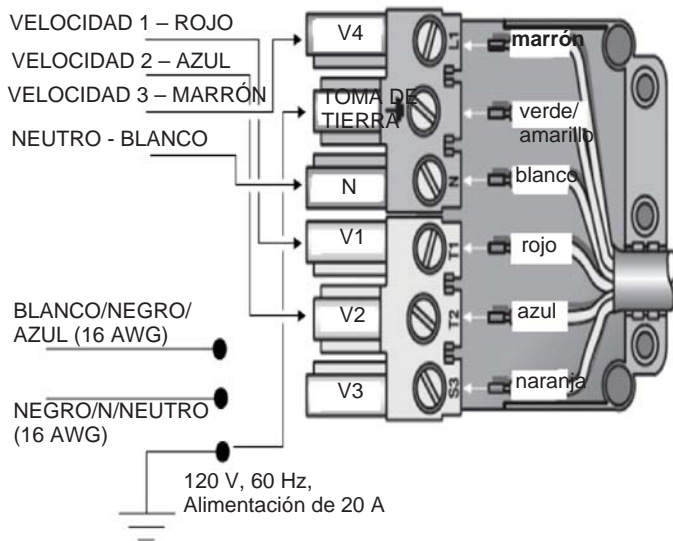

Figura 24: Salida vertical

Recorrido de los cables con la salida horizontal

Instale el cubre cables, como se muestra en la *Figura 25*. Los modelos PH30HS y GS no necesitan cubre cables.

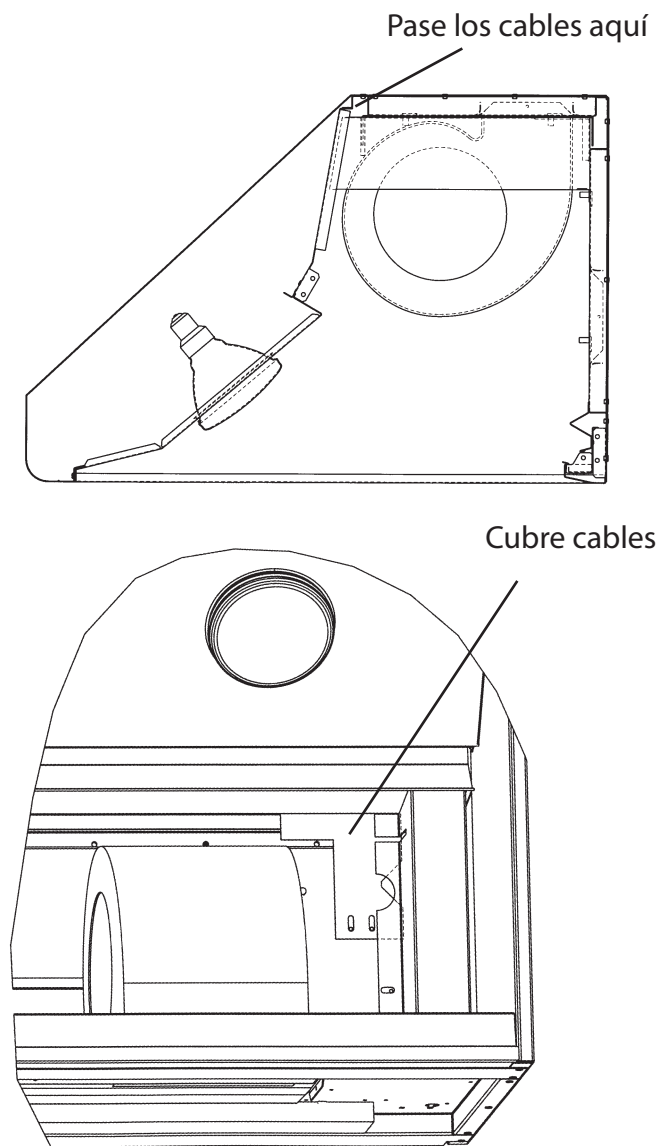

Figura 25: Salida horizontal



ADVERTENCIA:

Corte la alimentación eléctrica en el panel antes de proceder a la instalación del cableado del aparato. Vea las instrucciones de seguridad en la *página 1*.

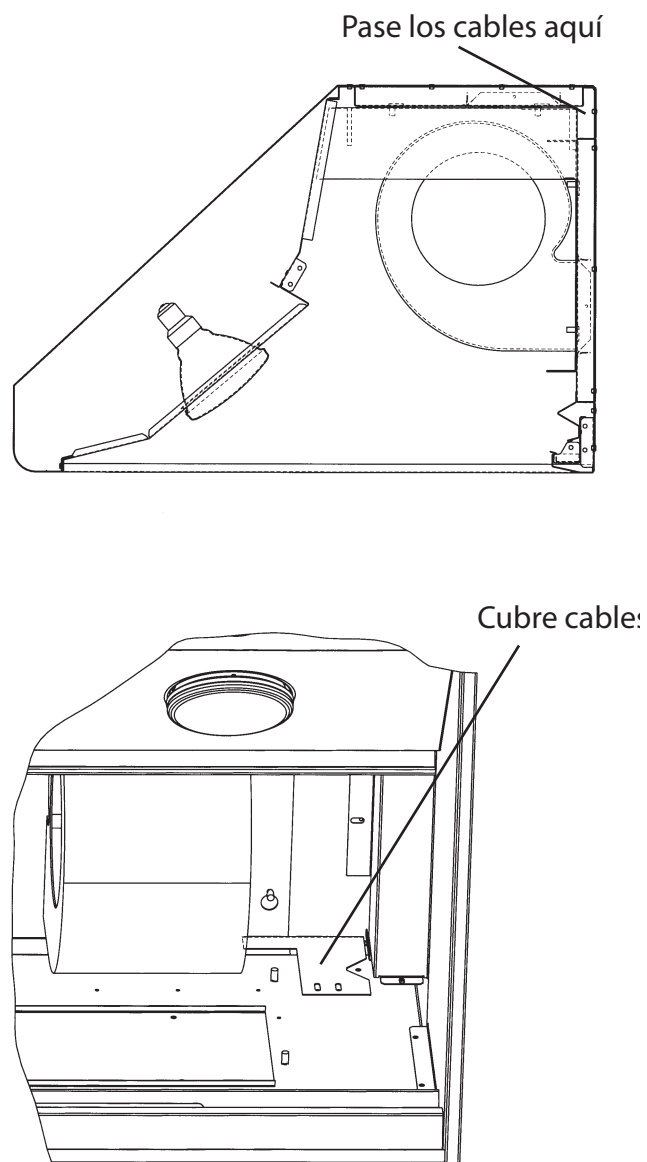
Instalación de los filtros, de las bandejas para la grasa y de los separadores

1. Quite todo el plástico de las piezas de la campana.
2. Inserte las piezas en el orden siguiente:
 - 1) **Bandejas para la grasa** – Empuje hacia arriba y por encima del borde trasero.
 - 2) **Filtros** – Deslice el filtro dentro del borde frontal. Empuje el filtro hacia arriba, atrás, luego deslícelo por el borde trasero. Según la talla y el modelo, la campana puede tener uno, dos o tres filtros.
 - 3) **Separadores** – Inserte los separadores de la misma forma que los filtros.



Figura 26: La campana y sus piezas

3. Siga las indicaciones de arriba al revés para quitar la bandeja para la grasa, los filtros y los paneles laterales (Figura 26).

Nota:

No utilice la superficie de la estufa cuando la campana no está montada. Las bandejas para la grasa deben estar en su sitio antes de instalar los filtros.

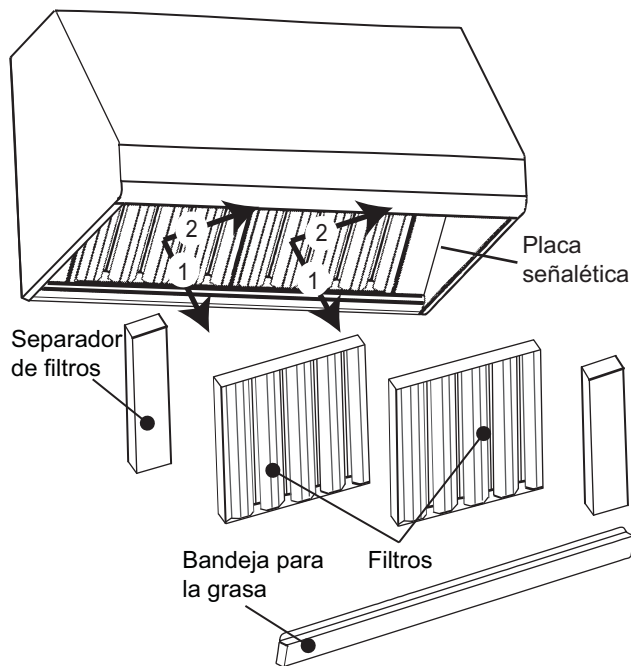
Reemplazo de las lámparas infrarrojas (algunos modelos)

- Gire la bombilla en el sentido de las agujas del reloj para instalarla (Figura 27).
- Reemplace la bombilla por una bombilla PAR-38 175W o PAR-40 250W.

Vea el manual de uso y mantenimiento para obtener más información.



Figura 27: Reemplazo de las lámparas infrarrojas

Reemplazo de las bombillas halógenas

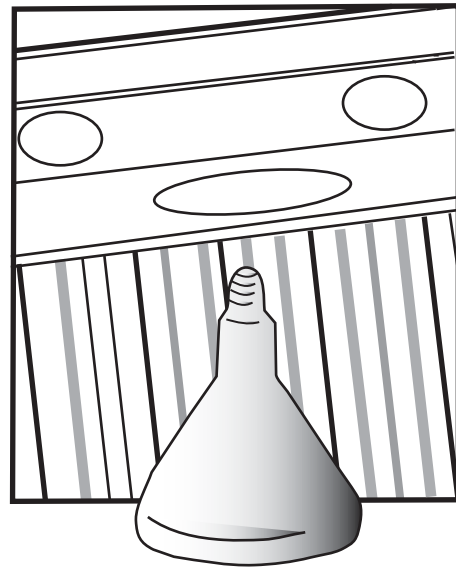

Figura 28: Reemplazo de las bombillas halógenas

1. Con un destornillador de punta plana o una herramienta semejante, afloje la lente de protección haciendo palanca, como se muestra en la Figura 28.
2. Tire de la bombilla dañada para sacarla del casquillo.
3. Reemplácela por una bombilla de 120 V, 40 W (máximo), con una base G-9. Empuje las clavijas de la base de la bombilla en el casquillo para que esté sólidamente fijada. Siga las instrucciones del embalaje y no toque directamente la nueva bombilla con sus manos. La grasa de su piel puede reducir la duración de vida de la bombilla.
4. Reinstale la bombilla y la lente.

Consult with a qualified heating and ventilation specialist for your specific ventilation requirements. We reserve the right to change specifications or design without notice.

Some models are certified for use in Canada. THERMADOR[®] is not responsible for products which are transported from the U.S. for use in Canada. Check with your local Canadian distributor or dealer.

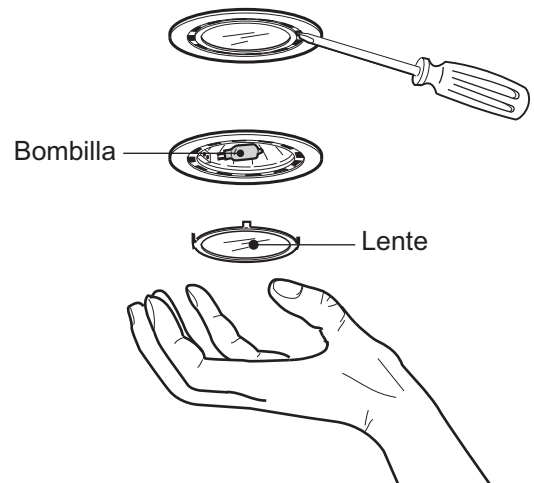
Consultez un spécialiste qualifié en chauffage et en ventilation pour connaître les exigences de ventilation précises qui s'appliquent à votre cas. Nous nous réservons le droit de changer les spécifications ou la conception de nos appareils sans préavis.

Certains modèles sont certifiés pour une utilisation au Canada. THERMADOR^{mc} n'est pas responsable des produits transportés à partir des États-Unis pour une utilisation au Canada. Informez-vous auprès de votre distributeur ou détaillant local (Canada).

Consulte a un especialista cualificado en calefacción y ventilación para conocer las exigencias particulares de ventilación que se aplican en su caso. Nos reservamos el derecho a cambiar las especificaciones o el diseño de nuestros aparatos sin previo aviso.

Algunos modelos están aprobados para un uso en Canadá. THERMADOR[®] no es responsable de los productos transportados desde Estados Unidos para un uso en Canadá. Infórmese con su distribuidor o minorista local (Canadá).

THERMADOR® Service/Entretien/Mantenimiento

Service

We realize that you have made a considerable investment in your kitchen. We are dedicated to supporting you and your appliance so that you have many years of creative cooking.

Please don't hesitate to contact our excellent STAR™ Customer Support Department if you have any questions or in the unlikely event that your THERMADOR® appliance needs service. Our service team is ready to assist you.

USA:
800-735-4328
www.thermador.com/support

Canada:
800-735-4328
www.thermador.ca

Parts & Accessories

Parts, filters, descalers, stainless steel cleaners and more can be purchased in the THERMADOR eShop or by phone.

USA:
www.thermador-eshop.com

Canada contact:
Marcone 800-268-7513
or
Reliable Parts 800-941-9217

Entretien

Nous savons bien que vous avez investi une somme considérable dans votre cuisine. Nous nous faisons un devoir de vous soutenir pour que vous puissiez profiter pleinement d'une cuisine où vous pourrez exprimer toute votre créativité de nombreuses années durant.

N'hésitez pas à communiquer avec l'un des membres chevronnés de notre équipe de soutien au client si vous avez des questions ou dans le cas plutôt improbable où votre appareil THERMADOR^{MC} aurait besoin d'entretien. Notre équipe sera prête à vous aider.

USA:
800-735-4328
www.thermador.com/support

Canada:
800-735-4328
www.thermador.ca

Pièces et Accessoires

Vous pouvez vous procurer par téléphone ou à notre boutique THERMADOR en ligne des pièces, des filtres, des produits nettoyants pour acier inoxydable et plus encore.

USA:
www.thermador-eshop.com

Canada contact:
Marcone 800-268-7513
or
Reliable Parts 800-941-9217

Mantenimiento

Nos damos cuenta que Usted invirtió una suma considerable en su cocina. Nos dedicamos a atenderle para que pueda sacar provecho de una cocina donde podrá expresar toda su creatividad durante muchos años.

Por favor, no dude en ponerse en contacto con uno de nuestros empleados ESTRELLAS™ de atención al cliente si tiene preguntas o en el caso más bien improbable que su aparato THERMADOR® necesite mantenimiento. Nuestro equipo estará listo para ayudarle.

USA:
800-735-4328
www.thermador.com/support

Canada:
800-735-4328
www.thermador.ca

Piezas y Accesorios

Usted puede comprar piezas, filtros, productos de limpieza para acero inoxidable por teléfono o en nuestra tienda THERMADOR en línea.

USA:
www.thermador-eshop.com

Canada contact:
Marcone 800-268-7513
or
Reliable Parts 800-941-9217

Thermador 

REAL INNOVATIONS FOR REAL COOKS®

1901 Main Street, Suite 600, Irvine, CA 92614 • 800-735-4328 • www.thermador.com
9000838554 • Rev. A • 5U04JD • © BSH Home Appliances Corporation, 11/12