

SYLVANIA

Professional portable digital A.V.

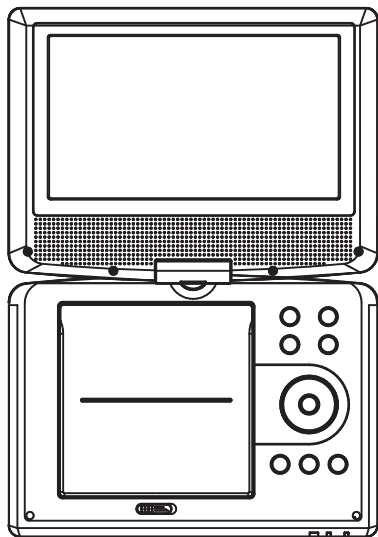

**USER'S MANUAL
SDVD9001-BLACK**

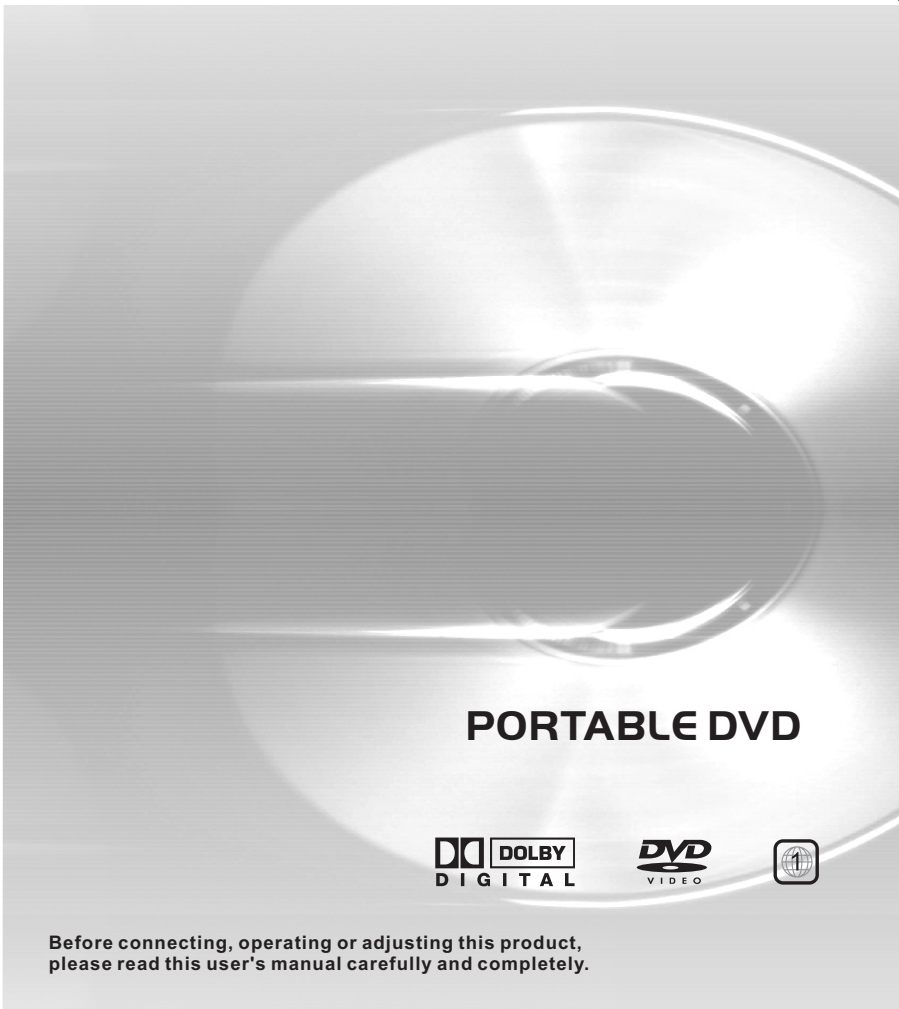

PORTABLE DVD



Before connecting, operating or adjusting this product,
please read this user's manual carefully and completely.

Table of Contents

Table of Contents P1

Important Safety Instructions P2

Safety Precautions P3

Identification of Controls P4-P6

SETUP Menu Setting P7-P8

Parameters and specifications P9

Battery Parameters P9

Important Safety Instructions



Warning: To reduce the risk of electric shock, do not remove the cover or back. There are no user-serviceable parts inside. Refer servicing to qualified personnel.



Warning: To prevent fire or electric shock hazard, do not expose the unit to rain or moisture.

- Do not expose the Adaptor and portable DVD to water (dripping or splashing) and no objects filled with liquids, such as vases, should be placed on the unit.
- Keep the portable DVD away from direct sunlight and heat source such as radiators or stoves.
- Do not block the ventilation openings. Slots and openings on the unit are provided for ventilation. The openings should never be blocked by placing your portable DVD on a cushion, sofa or other similar surface.
- Do not place the portable DVD on unstable cart, stand, tripod, bracket or table. The unit may fall, resulting in possible damage or injury.
- Never place heavy or sharp objects on the LCD panel or frame.
- Only use the AC adaptor included with portable DVD. Using any other adapter will void your warranty.
- The plug of AC adaptor is used as the disconnect device, the disconnect device shall remain readily operable.
- Unplug the power from the outlet when the unit is not in use.
- Attention should be drawn to the environmental aspects of battery disposal.



CAUTION: Danger of explosion if battery is incorrectly replaced. Replace only with the same or equivalent type.



WARNING: The battery (battery or batteries or battery pack) shall not be exposed to excessive heat such as sunshine, fire or the like.



WARNING: Excessive sound pressure from earphones or headphones can cause hearing loss.



WARNING: Only use attachments/accessories specified provided by the manufacturer, the portable DVD is supplied by AC adaptor, the AC adaptor is used as disconnect device, the disconnect device shall remain readily operable.



Caution: Danger of explosion if battery is incorrectly replaced, replaced only with the same or equivalent type (Lithium battery)











This marking indicates that this product should not be disposed with other household wastes throughout the EU. To prevent possible harm to the environment or human health from uncontrolled waste disposal, recycle it responsibly to promote the sustainable reuse of material resources. To return your used device, please use the return and collection systems or contact the retailer where the product was purchased. They can take this product for environmental safe recycling.



Safety Precautions

WARNING
RISK OF ELECTRIC SHOCK
DO NOT OPEN

-  Warning: This digital video disc player employs a laser system. Use of controls, adjustments, or the performance of procedures other than those specified herein may result in hazardous radiation Exposure.
-  Warning: To prevent direct exposure to laser beam, do not open the enclosure. Visible laser radiation when open.
-  Warning: Never stare directly into the laser beam.
-  Caution: Do not install this product in a confined space such as a book case or similar unit.
-  Warning: when the unit using by child, parents must make sure to let the child understand all contents in Instruction book how battery using to guarantee using battery correctly all the time.
-  Warning: when find battery overheat, swell or dour, please stop using battery and contact service centre for getting replacement.
-  Warning: do not charging battery on the place of insufficient ventilation such as: mattress, sofa, cushion , soft mat.....
-  Warning: we will not take any responsibility if user incorrectly use battery, not following our warning instruction label on the battery case.
-  Warning: more than 250mm USB extension cord is prohibited to use for USB port

Notes on Copyrights:

- It is forbidden by law to copy, broadcast, show, broadcast via cable, play in public, or rent copyrighted material without permission.
- This product features the copy protection function developed by Macrovision. Copy protection signals are recorded on some discs. When recording and playing the pictures of these discs picture noise will appear. This product incorporates copyright protection technology that is protected by method claims of certain U.S. Patents and other intellectual property rights owned by Macrovision Corporation and other rights owners. Use of this copyright protection technology must be authorized by Macrovision Corporation, and is intended for home and other limited viewing uses only unless otherwise authorized by macrovision Corporation. Reverse engineering or disassembly is prohibited.

SERIAL NUMBER:

You can find the serial number on the back of the unit. This number is unique to this unit and not available to others. You should record requested information here and retain this guide as a permanent record of your purchase.

Model No. _____
Serial No. _____
Date of Purchase _____

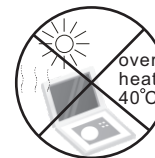
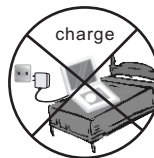

Identification of Controls

Main Unit

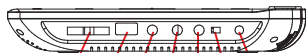
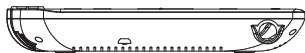
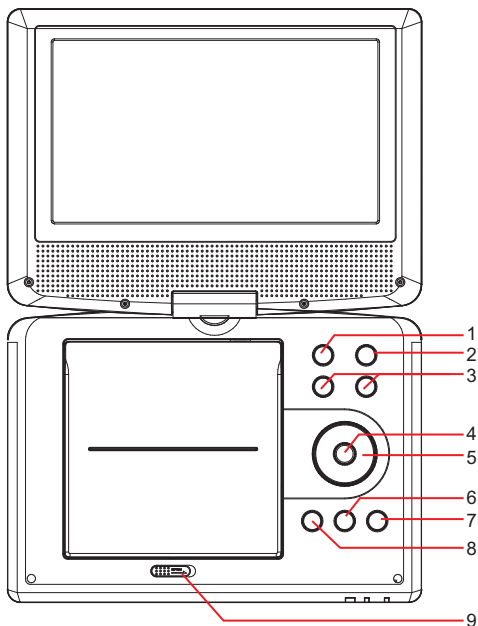

10 11 12 13 14 15 16

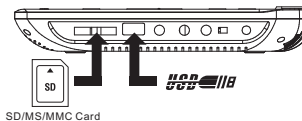

- | | |
|------------------------------------|-----------------------|
| 1. MENU | 6. ■ STOP |
| 2. SOURCE | 7. SETUP |
| 3. VOL- / VOL+ | 8. ►► PLAY / PAUSE |
| 4. ENTER | 9. OPEN |
| 5. ►► / ► next / right | 10. SD/MMC/MS |
| ◄◄ / ◄ prev / left | 11. USB |
| ►► / ▲ forward / up | 12. 🎧 Earphone Socket |
| ◄◄ / ▼ backward / down | 13. AV OUT |
| short press is up/right/down/left; | 14. COAXIAL |
| long press is forward/next/ | 15. ON/OFF |
| backward/prev. | 16. DC IN 9-12V |

Insert the battery

1. Open the battery door.

2. Insert the battery on the remote control.

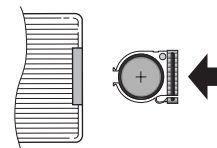
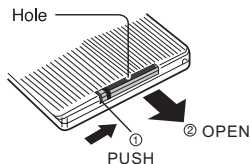

NOTES:

Remove battery during storage or when you are not using the DVD player for a long time.

Identification of Controls

Remote control unit



1.PLAY/PAUSE

Press PLAY/PAUSE once to pause playback, pressing PLAY/PAUSE second time will resume the playback.

2.STOP

When this button is pressed once, the unit records the stopped point, from where playback will resume if ENTER is pressed afterwards. But if STOP button is pressed again instead of ENTER button, there will be no resume function.

3.Reverse Skip

Go to previous chapter/ track to the beginning.

4.Forward Skip

Go to next chapter/ track.

5.VOL -

Adjust VOLUME.

6.REPEAT

Press REPEAT during playback to select a desired repeat mode.

DVD : you can play a chapter/title/all on a disc.

VCD **CD** : you can play a track/all on a disc.

Mp3 **WMA** : you can select Repeat one/Repeat folder

play mode on a disc.

7.A B

To repeat a segment: press AB once to set the starting point for repeat segment, press it again to set an end point, and the player will repeat the segment from the start to the end point.

8.PROGRAM

DVD **VCD** **CD** **Mp3** :The program function enables you to store your favourite tracks from the disc. Press PROGRAM button , then PROGRAM MENU will appear on screen, now you can use the number key to direct input the titles, chapters or tracks number and select PLAY option. TO resume normal playback, press PROGRAM and select CLEAR option on the program menu.

Identification of Controls

Remote control unit

JPEG :You can press PROGRAM repeatedly to select the slide show mode, the are 16 types slide show.

9. SOURCE

DVD/CARD/USB.

10. TITLE

Return to DVD title menu.

11. OSD

Select OSD language.

12.0-9 NUMBER BUTTON

Selects numbered items in a menu.

13. ENTER

Confirms menu selection.

14. VOL +

Adjust VOLUME.

15. DISPLAY

To display the playtime and status information.

16. AUDIO

DVD Press AUDIO repeatedly during playback to hear a different audio language or audio track, if available.

Mp3 **CD** **VCD** Press AUDIO repeatedly during playback to hear a different audio channel (Stereo, Left, or Right).

17. SUBTITLE

Press SUBTITLE repeatedly during playback to hear a different subtitle languages.

18. ANGLE

Press ANGLE will change the view angle, on DVDs that support this feature.

19. SETUP

Accesses or removes setup menu.

20.10+ BUTTON

In order to select a track 10 or greater, first press 10+, For example; select track 12, first press 10+, and then press number 2 button.

21. STEP

Press STEP once to pause playback, Form this station, press STEP to advance one video frame.

22. ◀◀ BUTTON

Press ◀◀ BUTTON allow skipping back at 5-level speed(X2->X4->X8->X20), press ENTER button return to normal playback.

23. ▶▶ BUTTON

Press ▶▶ BUTTON allow skipping ahead at 5-level speed(X2->X4->X8->X20), press ENTER button return to normal playback.

24. PBC

PBC on/off switch. Only for VCD, For other discs, the function is invalid.

25. MENU

Accesses menu on a DVD disc.

26. SEARCH

Goto time point , title or chapter you want in DVD Mode.

27. MUTE

Disable Audio output.

SETUP Menu Setting

System Setup Page

Press SETUP button to get the setup menu. Use direction buttons ▲▼◀▶ to select the preferred item. After finishing settings, press SETUP again to normal display.

● System Setup

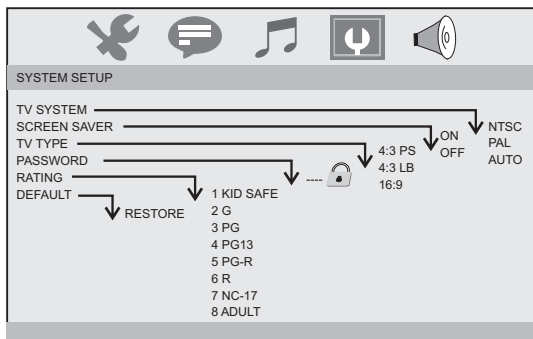

● TV System

Selecting the color system that corresponds to your TV when AV output. This DVD Player is compatible with both NTSC and PAL. PAL - Select this if the connected TV is PAL system. It will change the video signal of a NTSC disc and output in PAL format. NTSC - Select this if the connected TV is NTSC system. It will change the video signal of a PAL disc and output in NTSC format. Auto: Change the video signal output automatic according to the playing disk format.

● Screen Saver

This function is used to turn the screen saver on or off.

● TV Type

Selects the aspect ratio of the playback picture.
4:3 PS: if you have a normal TV and want both sides of the picture to be trimmed or formatted to fit your TV screen.
4:3 LB: if you have a normal TV. In this case, a wide picture with black bands on the upper and lower portions of the TV screen will be displayed.
16:9: wide screen display.

● Password

Input user password. Default password is 0000.

● Rating

After input correct password, you can change parental level.

● Default

Restore the factory setting of setup menu.

Language Setup Page

● Language setup

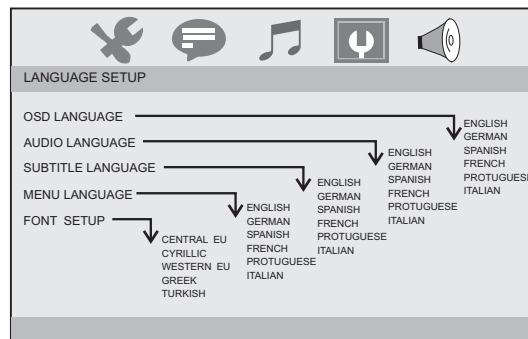

● You can select OSD language, and select audio/subtitle/menu language of DVD discs if available. Also you can select font type for mpeg4 subtitle.

SETUP Menu Setting

Audio Setup Page

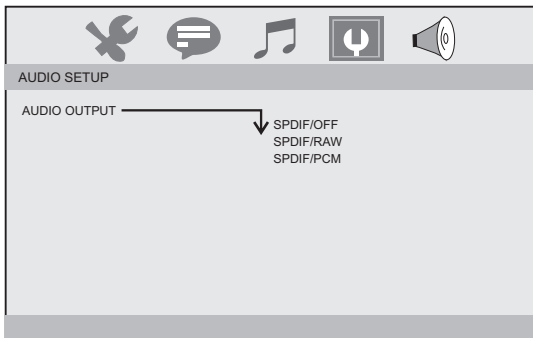

The function is used to select the SPDIF output: SPDIF off, SPDIF/RAW, SPDIF/PCM.

Video Setup Page

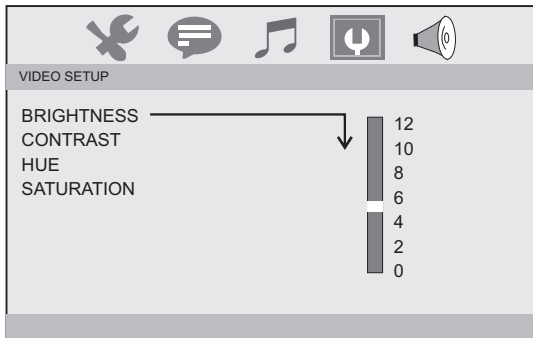

You can change the video setting: brightness, contrast, hue, saturation.

● Speaker Setup

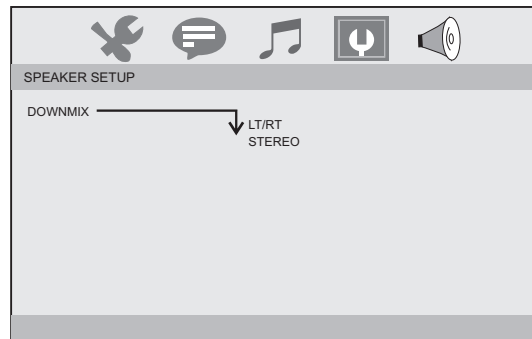

- Downmix:
LT/RT: When playing a 5.1ch DVD disc, the LS/RS/Center channel audio will output through both L and R channel.
STEREO: When playing a 5.1ch DVD disc, the LS channel audio will output only through L channel, RS channel audio will output only through R channel, Center channel audio will output through both L and R channel.

Parameters and specifications

Battery Parameters

Electronical parameters

Item	Standard requirement
Power requirements	: AC 100-240 V , 50/60 Hz
Dimensions (Approx.)	: 250(L)X191(W)X42(H)MM
Power consumption	: <12W
Weight (Approx.)	: 0.9 kg
Operating humidity	: 5 % to 90 %
Output	VIDEO OUT : 1 Vp-p (75Ω)
	AUDIO OUT : 1.4 Vrms (1 KHz, 0 dB)

System

Laser	: Semiconductor laser, wavelength 650 nm
Signal system	: NTSC / PAL
Frequency response	: 20Hz to 20 kHz(1dB)
Signal-to-noise ratio	: More than 80 dB (ANALOG OUT connectors only)
Dynamic range	: More than 85 dB (DVD/CD)
Accessories	: Video/Audio cable, Remote control, Stereo headphone, AC/DC Adapter, Car Adapter, Car Bag

N Note: Design and specifications are subject to change prior notice.

Battery Specifications:

Output: 7.4V

Charge / Discharge Time:

Standard charge time: 3h ~ 4h

Storage and work circumstances:

1. Storage circumstances	Temperature	Humidity
	6 months	-20°C ~ +45°C
1 week	-20°C ~ +65°C	65±20%
	2. Work circumstances	Temperature
Standard charge	0°C ~ +45°C	65±20%
	Standard discharge	-20°C ~ +65°C

Mounting method with diagram for the carbag

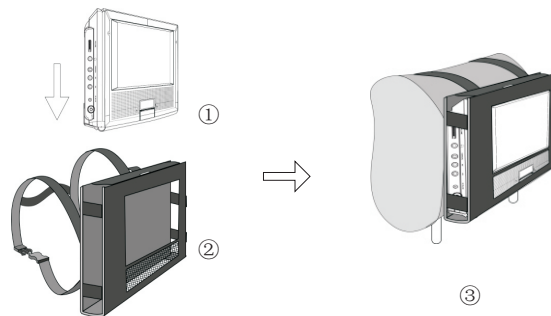

This device complies with Part 15 of the FCC Rules. Operation is subject to the following two conditions:

- (1) This device may not cause harmful interference
- (2) This device must accept any interference received, including interference that may cause undesired operation.

SYLVANIA

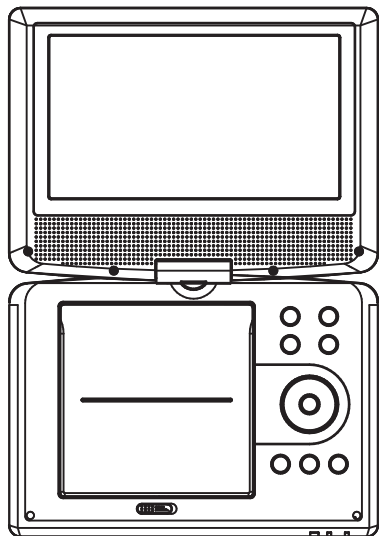

**FRANCAIS
GUIDE DE L'UTILISATEUR
DU LECTEUR DVD PORTATIF
SDVD9001-BLACK**



DVD PORTATIF



**Avant de brancher, faire fonctionner, et régler cet appareil,
veuillez lire attentivement et entièrement ce guide de l'utilisateur.**

Table des matières Contenu

Table des Matières P1

Consignes Importantes pour la Sécurité P2

Précautions de sécurité P3

Identification des Commandes P4-P6

Paramétrage du Menu CONFIGURATION P7-P8

Menu de Configuration Vidéo P8

Paramètres et Spécifications P9

Paramètres de la Batterie P9

Précautions de Sécurité



Avertissement: Pour réduire le risque d'électrochoc, ne retirez pas le couvercle ou l'arrière de ce produit. Il n' y a pas de pièce à l'intérieur réparable par utilisateur. Référez-vous à un technicien de maintenance qualifié.



Pour éviter les incendies et l'électrochoc, n'exposer jamais l'appareil à la pluie ou à l'humidité.

- N'exposez pas ce produit à des éclaboussures d'eau de pluie, ou à l'humidité. Ne placez aucun objet rempli d'eau tel qu'un vase au dessus du produit.
- Tenir le DVD portable à l'écart du soleil ou de la chaleur direct, tels que des radiateurs ou des fours.
- Ne bloquez pas les ouvertures de ventilation. Elles sont là pour aérer l'appareil. Les ouvertures ne devraient jamais être bloquées en mettant sur un coussin, sofa, ou autre endroit similaire.
- Ne mettez jamais le DVD portable sur un chariot, trépied, support murale, ou table instable. L'appareil peut tomber, causant des dégâts ou blessures.
- Ne mettez jamais des objets lourds ou pointus sur le panneau LCD ou le châssis.
- Utilisez uniquement l'adaptateur AC livré avec le DVD portable. Utilisant au autre adaptateur annulera votre garantie.
- Debranchez l'appareil quand vous ne l'utilisez pas.
- Respectez l'environnement quand vous jetez la batterie.



AVERTISSEMENT: Danger d'explosion si batterie est mal remplacée. Remplacez uniquement avec la même ou son équivalent.



AVERTISSEMENT: La batterie ne doit pas être exposée à la chaleur intense, telle que le soleil, le feu, etc.



AVERTISSEMENT: Bruit excessif des oreillettes ou des écouteurs peut provoquer une perte auditive.



AVERTISSEMENT: Ne bloquez pas les ouvertures de ventilation. Elles sont là pour aérer l'appareil. Les ouvertures ne devraient jamais être bloquées en mettant sur un coussin, sofa, ou autre endroit similaire.



AVERTISSEMENT: Danger d'explosion si batterie est mal remplacée. Remplacez uniquement avec la même ou son équivalent. (Batterie Lithium).



Cet icône indique que ce produit ne devrait pas être jeté avec les ordures ménagères dans l'ensemble de l'EU. Pour éviter de nuire à l'environnement ou à la santé de l'homme, merci de le recycler de manière responsable. Pour rendre votre appareil utilisé, merci de vous renseigner auprès de votre revendeur, ou téléphoner à votre mairie.



Précautions de sécurité

AVERTISSEMENT
RISQUE D'ELECTROCHOC
NE PAS OUVRIR



Avertissement: Ce lecteur de disque vidéo numérique utilise un système à laser. L'utilisation des commandes, réglages ou la réalisation de procédures autres que celles spécifiées ici, peut entraîner une exposition dangereuse aux radiations.



Avertissement: Pour empêcher l'exposition directe au rayon laser, n'ouvrez pas le boîtier. Le rayon laser est visible lors de l'ouverture.



Avertissement: Ne fixez jamais le rayon laser.



Attention: N'installez pas le produit dans un espace confiné tel qu'une bibliothèque ou un meuble similaire.



Avertissement: Lorsque l'appareil est utilisé par un enfant, les parents doivent faire comprendre à l'enfant tout le contenu du guide d'instructions et comment garantir l'usage des piles pour qu'elles fonctionnent correctement tout le temps.



Avertissement: lorsque la batterie chauffe, gonfle ou est en mauvais état, veuillez arrêter de l'utiliser et contacter le centre de maintenance pour obtenir son remplacement.



Avertissement: ne chargez pas la batterie dans un endroit pas assez ventilé tel que: matelas, sofa, coussin , tapis.....



Avertissement: nous ne serons pas responsable si l'utilisateur utilise incorrectement la batterie, et s'il ne suit pas notre étiquette d'avertissement sur le boîtier de la batterie.

Notes sur le droits d'auteur

- Il est interdit de copier, diffuser, montrer, diffuser via câble, lire en public, ou louer un produit sous droits d'auteur sans permission.
- Ce produit comporte la fonction de protection contre les copies développée par Macrovision. Des signaux de protection contre les copies sont enregistrés sur certains disques. Lors de l'enregistrement ou lecture des images de ces disque une interférence apparaîtra. Ce produit comporte une technologie de protection de droits d'auteur qui est protégé par les déclarations de méthode de certains brevets américains et des droits de propriétés intellectuelles de Macrovision Corporation et d'autres détenteurs de droits. L'utilisation de cette technologie de protection de droits d'auteur doit être autorisée par Macrovision Corporation, et est prévue pour la maison et d'autres visionnages limités autorisés par Macrovision Corporation. Une étude du circuit et le démontage est interdit.

NUMÉRO DE SÉRIE:

Vous trouverez le numéro de série à l'arrière de l'unité. Ce numéro est unique à cet appareil et n'est pas valable pour d'autres. Vous devriez enregistrer les informations demandées ici et conserver ce guide comme enregistrement permanent de votre achat.

N° de Modèle. _____

N° de série. _____

Date d'achat _____

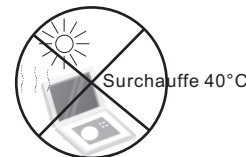
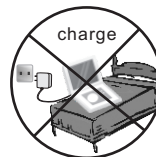

Identification des commandes

Unité Principale

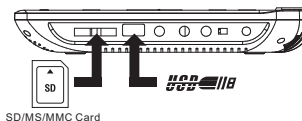
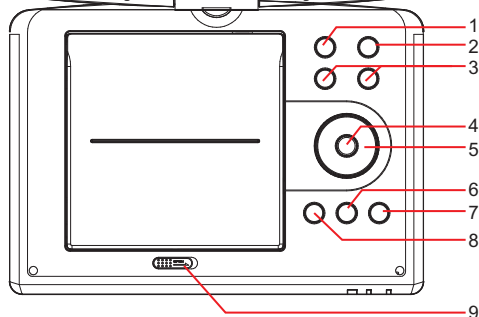
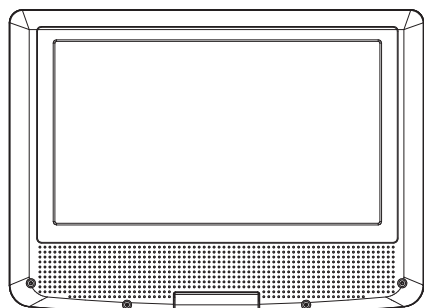

- | | |
|------------------------------------|--------------------------|
| 1. MENU | 6. ■ STOP |
| 2. SOURCE | 7. Configuration (SETUP) |
| 3. VOL- / VOL+ | 8. ►► PLAY / PAUSE |
| 4. ENTER | 9. OPEN |
| 5. ►► / ► next / right | 10. SD/MMC/MS |
| ◄◄ / ◄ prev / left | 11. USB |
| ► / ▲ forward / up | 12. ⏻ Prise Ecouteurs |
| ◄◄ / ▼ backward / down | 13. AV OUT |
| short press is up/right/down/left; | 14. COAXIAL |
| long press is forward/next/ | 15. ON/OFF |
| backward/prev. | 16. DC IN 9-12V |

Insérez la Batterie

1. Ouvrez la porte de compartiment batterie.

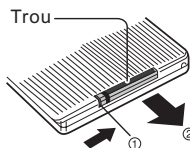

2. Insérez la Batterie

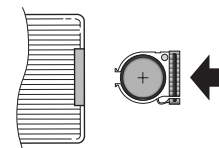

NOTE:
Enlevez la batterie si vous n'utilisez pas le DVD pendant un période prolongé.

Identification des commandes

Télécommande

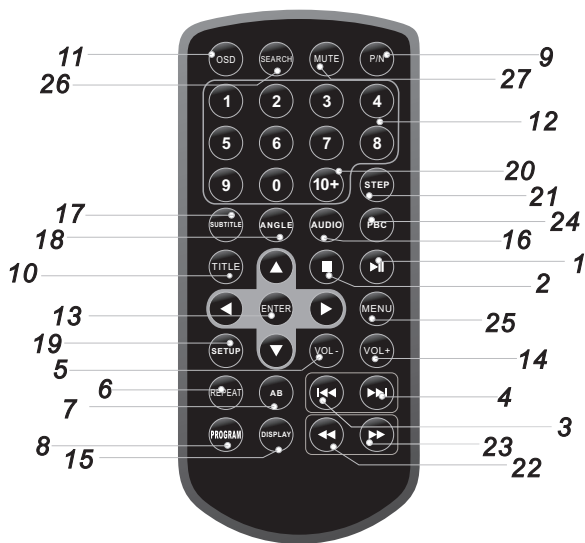

1. Lecture/Pause (PLAY/PAUSE)

Appuyez sur PLAY/PAUSE une fois pour mettre en pause, appuyez sur PLAY/PAUSE une seconde fois pour reprendre la lecture.

2. STOP

Lors de la pression une fois sur ce bouton, l'appareil enregistre le point d'arrêt et la lecture va reprendre à cet endroit en appuyant sur le bouton ENTER. Mais si le bouton STOP est pressé de nouveau à la place du bouton ENTER, la lecture ne pourra pas reprendre.

3. Saut arrière

Allez au chapitre/piste précédent.

4. Saut avant (forward Skip)

Allez au chapitre/piste précédent.

5. VOL -

6. RÉPÉTITION (REPEAT)

Appuyez sur REPEAT durant la lecture pour sélectionner le mode de répétition voulu.

DVD : vous pouvez lire un chapitre/titre/tout sur un disque.

VCD CD : vous pouvez lire une piste/Toutes sur un disque.

AUDIO : Vous pouvez sélectionner le mode de lecture d'un disque à shuffle/ aléatoire/ un seul/ Répéter Un/ Répéter dossier/ dossier.

7. A B

Pour répéter un segment: appuyez une fois sur AB pour définir le point de départ du segment à répéter, appuyez de nouveau dessus pour définir le point de fin, et le lecteur lira le segment du point de départ au point de fin.

8. PROGRAMME (PROGRAM)

DVD VCD CD : La fonction programme vous permet de stocker vos pistes favorites à partir du disque. Appuyez sur PROGRAM , puis le MENU PROGRAMME Apparaîtra, à présent vous pouvez utiliser les touches numériques pour entrer directement les numéros de titres, chapitres ou pistes et sélectionnez l'option START (démarrer). Pour reprendre la lecture normale, appuyez sur PROGRAM et sélectionnez l'option STOP sur le menu programme.

PHOTO : Vous pouvez appuyer répétitivement sur PROGRAM pour sélectionner le mode diaporama, Il y a 16 types de diaporama.

Identification des commandes

Télécommande

9. P/N

10. TITRE (TITLE)

Revient au menu titre du DVD.

11. MARCHÉ (OSD)

affichage à l'écran.

12. 0-9 BOUTONS NUMÉRIQUES

Sélection des éléments numérotés dans un menu.

13. ENTRE (ENTER)

Confirme la sélection du menu.

14. VOL +

15. AFFICHAGE (DISPLAY)

Affiche le temps de lecture et les informations d'état actuel.

16. AUDIO

DVD Appuyez répétitivement sur AUDIO Durant la lecture pour entendre une langue audio différente ou une piste audio, si disponible.

CD **VCD** Appuyez répétitivement sur AUDIO Durant la lecture pour entendre un canal audio différent (Stéréo, gauche, ou droite).

17. SOUS TITRE (SUBTITLE)

Appuyez répétitivement sur SUBTITLE Durant la lecture pour faire défiler des langues de sous titrage différentes.

18. ANGLE

Appuyez sur ANGLE pour changer l'angle de vue, sur un DVD qui prend en charge cette fonctionnalité.

19. CONFIGURATION (SETUP)

Accède ou sort du menu de configuration.

20. BOUTON 10+

Dans le but de sélectionner la piste 10 ou supérieure, appuyez d'abord sur 10+, Par exemple: pour sélectionner la piste 12, appuyez d'abord sur 10+, et puis appuyez sur le bouton numérique 2.

21. PAS (STEP)

Appuyez une fois sur STEP pour mettre en pause, à partir de cet état, appuyez sur STEP pour avancer image par image d'une vidéo.

22. BOUTON ◀◀

Appuyez sur le bouton ◀◀ pour sauter en arrière à une vitesse de niveau 5 (X2->X4->X8->X16->X32), appuyez sur ENTER pour revenir à la lecture normale.

23. BOUTON ▶▶

Appuyez sur le bouton ▶▶ pour sauter en avant à une vitesse de niveau 5 (X2->X4->X8->X16->X32), appuyez sur ENTER pour revenir à la lecture normale.

24. PBC

Interrupteur Marche/Arrêt de PBC. Uniquement pour VCD, Pour les autres disques, la fonction est inactive.

25. MENU

Accéder au menu sur un disc DVD.

26. RECHERCHE (SEARCH)

Allez à un moment précis, titre, ou chapitre que vous souhaitez en mode DVD.

27. MUTE

Désactiver sortie audio.

Paramétrage du Menu CONFIGURATION

Page de Configuration Générale

Appuyez sur le bouton CONFIGURATION (SETUP) pour le menu. Utilisez Les boutons de direction ▲▼◀▶ pour sélectionner le champ souhaité. Après avoir terminé les paramètres, appuyez de nouveau sur le bouton CONFIGURATION (SETUP) pour revenir à l'affichage normal.

● Configuration du Système

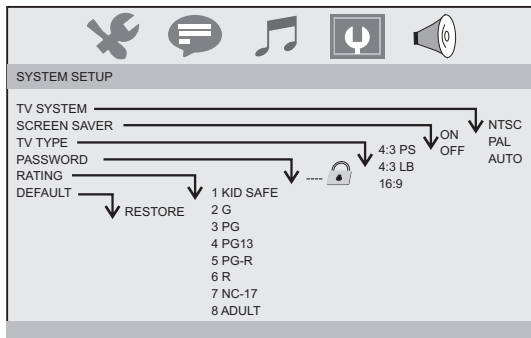

● Système Télé

Sélectionnez le système couleur qui correspond à votre télé quand en mode AV output. Ce DVD Portable est compatible avec NTSC et PAL.
PAL - Sélectionnez si le téléviseur connecté est PAL. Ca changera le signale vidéo d' un disque NTSC le rendra en format PAL.
NTSC - Sélectionnez si le téléviseur connecté est NTSC. Ca changera le signale vidéo d' un disque PAL le rendra en format NTSC.
Auto: Le signale vidéo sortant est automatiquement changé selon le format du disque.

● Ecran de veille

Cette fonction mets en marche ou arrêt l' écran de veille.

● Type de Téléviseur

Sélectionnez les dimensions de l'image sur l'écran.
4:3 PS: Si vous avez un téléviseur carré, et vous voulez que les deux côtés de l'image soyez à la taille de votre écran.
4:3 LB: Si vous avez un téléviseur carré et vous voulez une image avec des bandes noires en haut et en bas de l'écran.
16:9: Ecran Large.

● Mot de Passe

Insérer votre mot de passe. Mot de passé par défaut est 0000.

● Contrôle Parentale

Apres insertion du mot de passe, vous pouvez changer le niveau de contrôle parental.

● Parameters par default

Restoration des parameters de défaut de l'usine

Page de Configuration de Langue

● Configuration de Langue

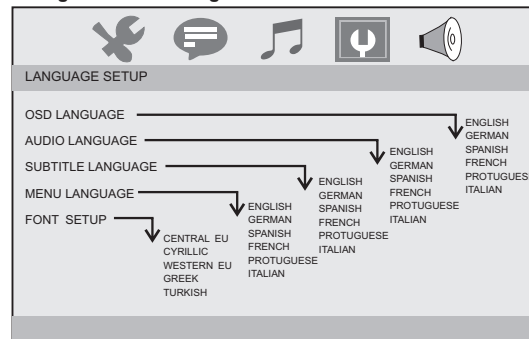

- Vous pouvez sélectionner la langue de l'écran, et choisir les langues d'audio/sous-titres/menus des disques DVD si disponible. Vous pouvez également sélectionner les types de font pour les sous-titres des mpeg4.

Configuration du Menu

Page de Configuration Audio

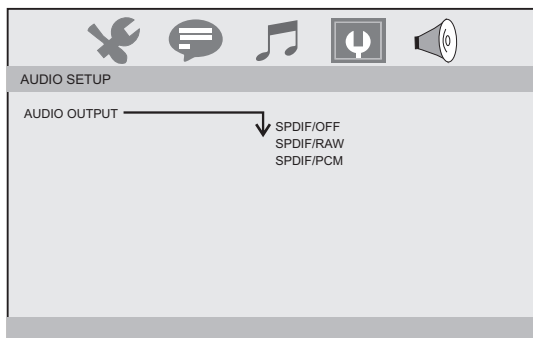

Cette fonction est utilisée pour sélectionner le type de sortie SPDIF

Page de Configuration Vidéo

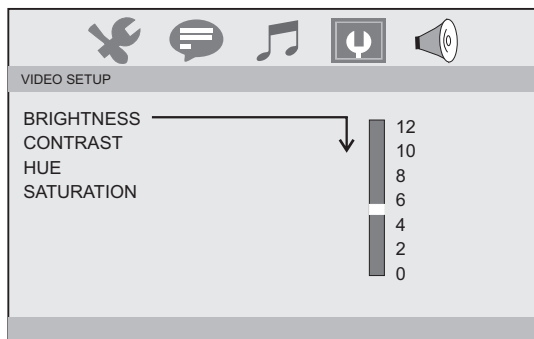

Vous pouvez changer les paramétrages vidéo: luminosité, contraste, couleur, saturation."

● Configuration des Haut-Parleurs

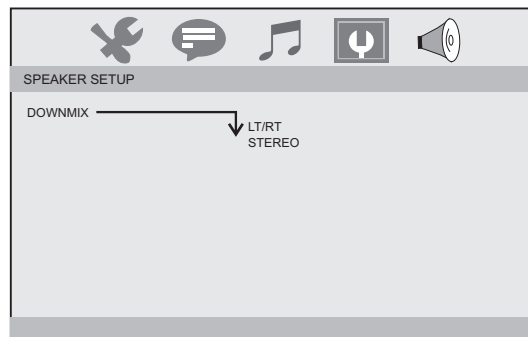

● Downmix:

LT/RT: Quand passant un disque DVD 5.1ch, l'audio LS/RS/Centre sortira par les chaînes gauche et droites.

STEREO: Quant passant un disque DVD 5.1ch, l'audio LS sortira uniquement par la chaîne L, l'audio RS sortira uniquement par la chaîne R, l'audio centre sortira par les deux chaînes L et R.

Paramètres et caractéristiques

Paramètres électroniques

Article		Caractéristiques
Alimentation courant électrique		: AC 100-240 V , 50/60 Hz
Dimensions (Approx.)		: 204(L)X165(W)X41(H)MM
Consommation de courant		: <10W
Poids		: 0.7 kg
Seuil d'Humidité Optimal		: 5 % à 90 %
Output	VIDEO OUT	: 1 Vp-p (75Ω)
	AUDIO OUT	: 1.4 Vrms (1 KHz, 0 dB)

Système

Laser	: Laser semi-conducteur, longueur d'onde 650nm
Codification de l'Image	: NTSC / PAL
Fréquences	: 20Hz à 20 kHz(1dB)
Rapport Signal - Bruit	: Plus de 80dB (ANALOG OUT connecteurs uniquement)
Amplitude dynamique	: Plus de 85dB
Accessoires	: Câble audio / vidéo, télécommande, casque stéréo, Adaptateur AC / DC, Adaptateur voiture, sac de voiture

NOTA :

En raison des améliorations continues apportées à nos produits, notre société se réserve le droit de modifier la conception et les spécifications de l'appareil sans obligation de notification.

Paramètres batterie

Caractéristiques de batterie

Spécifications de la Batterie:

Tension Batterie: 7.4V

Temps moyenne pour recharger : 3h ~ 4h

Stockage et Fonctionnement Normale:

1. Stockage	Temperature	Humidité
6 mois	-20°C ~ +45°C	65±20%
1 semaine	-20°C ~ +65°C	65±20%

2. Fonctionnement Normale	Temperature	Humidité
Chargement standard	0°C ~ +45°C	65±20%
Déchargement standard	-20°C ~ +65°C	65±20%

Méthode de montage avec sac à voiture

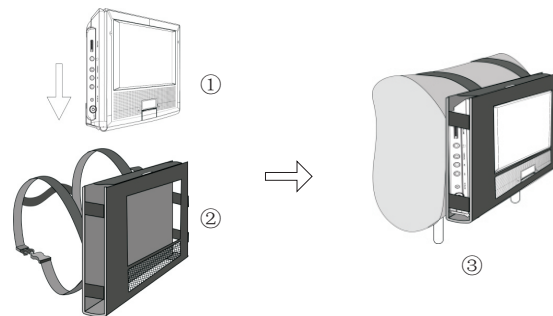

Cet appareil rassemble à la partie 15 des règles FCC. Son fonctionnement est soumis aux deux conditions:

- (1) Cet appareil ne peut causer des interférences nuisibles
- (2) Cet appareil doit accepter toute interférence reçue, y compris les interférences qui peuvent provoquer un fonctionnement indésirable