

# Panasonic

## Portable DVD/Video CD/CD Player Operating Instructions

Model No. **DVD-LV75**  
**DVD-LV70**  
**DVD-LV55**

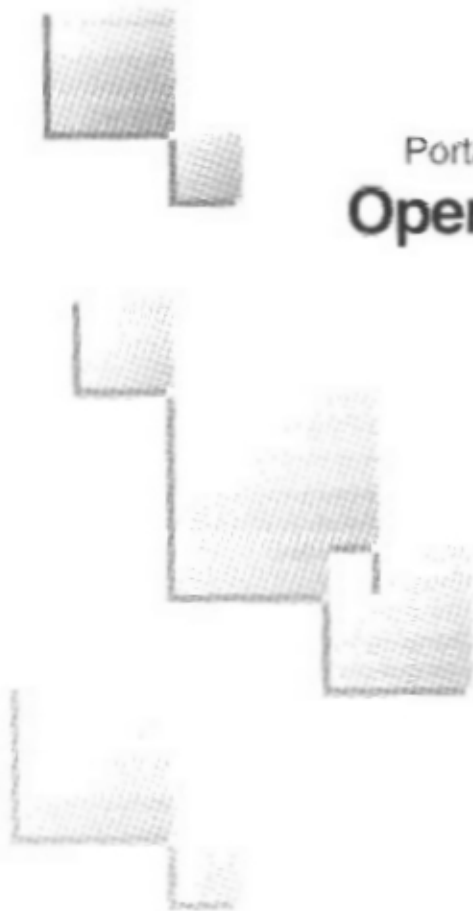

The photographs show DVD-LV75.

**PalmTheater** 



This manual was printed with soy based ink.



### *Dear customer*

Thank you for purchasing this product.

For optimum performance and safety, please read these instructions carefully.

Before connecting, operating or adjusting this product, please read these instructions completely. Please keep this manual for future reference.

#### **For U.S.A. Only**

The servicenter list and warranty can be found on pages 48 and 50.

In the U.S.A.: <http://www.panasonic.com>

In Canada: [www.panasonic.ca](http://www.panasonic.ca)

PP

RQT5897-Y

## CAUTION!

**THIS PRODUCT UTILIZES A LASER. USE OF CONTROLS OR ADJUSTMENTS OR PERFORMANCE OF PROCEDURES OTHER THAN THOSE SPECIFIED HEREIN MAY RESULT IN HAZARDOUS RADIATION EXPOSURE.**

**DO NOT OPEN COVERS AND DO NOT REPAIR YOURSELF. REFER SERVICING TO QUALIFIED PERSONNEL.**

## WARNING:

**TO REDUCE THE RISK OF FIRE, ELECTRIC SHOCK OR PRODUCT DAMAGE, DO NOT EXPOSE THIS APPLIANCE TO RAIN, SPLASHING, DRIPPING OR MOISTURE.**

**DVD-LV75 DVD-LV55**

## CAUTION:

**TO PREVENT ELECTRIC SHOCK MATCH WIDE BLADE OF PLUG TO WIDE SLOT, FULLY INSERT.**

CAUTION -VISIBLE AND INVISIBLE LASER RADIATION WHEN OPEN.  
DO NOT STARE INTO BEAM.

ATTENTION -RAYONNEMENT LASER VISIBLE ET INVISIBLE EN CAS D'OUVERTURE.  
NE PAS REGARDER DANS LE FAISCEAU.

(Bottom of the unit)

THE FOLLOWING APPLIES ONLY IN THE U.S.A.

## CAUTION:

This equipment has been tested and found to comply with the limits for a Class B digital device, pursuant to Part 15 of the FCC Rules. These limits are designed to provide reasonable protection against harmful interference in a residential installation. This equipment generates, uses and can radiate radio frequency energy and, if not installed and used in accordance with the instructions, may cause harmful interference to radio communications. However, there is no guarantee that interference will not occur in a particular installation. If this equipment does cause harmful interference to radio or television reception, which can be determined by turning the equipment off and on, the user is encouraged to try to correct the interference by one or more of the following measures:

- Reorient or relocate the receiving antenna.
- Increase the separation between the equipment and receiver.
- Connect the equipment into an outlet on a circuit different from that to which the receiver is connected.
- Consult the dealer or an experienced radio/TV technician for help.

Any unauthorized changes or modifications to this equipment would void the user's authority to operate this device.

This device complies with Part 15 of the FCC Rules. Operation is subject to the following two conditions: (1) This device may not cause harmful interference, and (2) this device must accept any interference received, including interference that may cause undesired operation.

The following mark and symbols are located on the bottom of the unit.



**CAUTION**

**RISK OF ELECTRIC SHOCK  
DO NOT OPEN**



**CAUTION: TO REDUCE THE RISK OF ELECTRIC SHOCK, DO NOT REMOVE SCREWS. NO USER-SERVICEABLE PARTS INSIDE. REFER SERVICING TO QUALIFIED SERVICE PERSONNEL.**



The lightning flash with arrowhead symbol, within an equilateral triangle, is intended to alert the user to the presence of uninsulated "dangerous voltage" within the product's enclosure that may be of sufficient magnitude to constitute a risk of electric shock to persons.



The exclamation point within an equilateral triangle is intended to alert the user to the presence of important operating and maintenance (servicing) instructions in the literature accompanying the appliance.

Open this page while reading the instructions so you can see where the controls are.

**This figure shows DVD-LV75.**

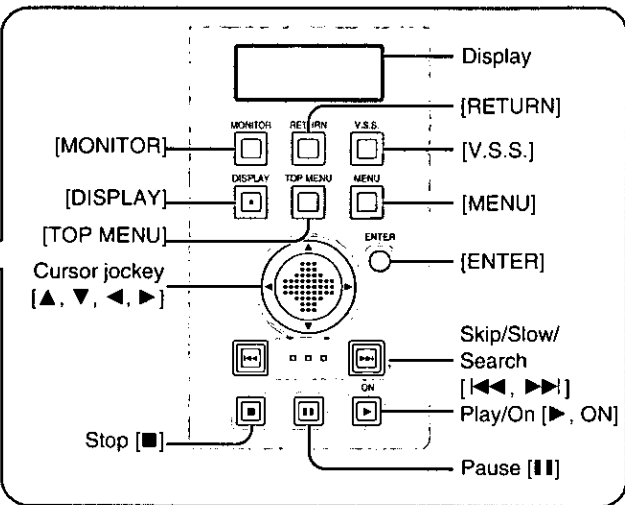
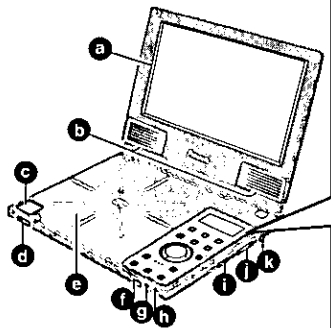

**Main Unit**

**a** Wide-screen LCD

**DVD-LV75 DVD-LV70** : 7"

**DVD-LV55** : 5"

**b** Stereo speakers

**c** Disc lid [PUSH OPEN] button

**d** Lock release

**e** Disc lid

**f** Remote control signal sensor

**g** Charge [CHG] indicator

**h** Standby [⏻] indicator

**i** Volume [◀ VOL] dial

**l** [ON/OFF, HOLD] select switch

**k** Headphone [🎧] jack

**Remote Control**

**This figure shows the remote control for DVD-LV75 and DVD-LV55.**

(Boxed names show positions on the remote control for DVD-LV70.)

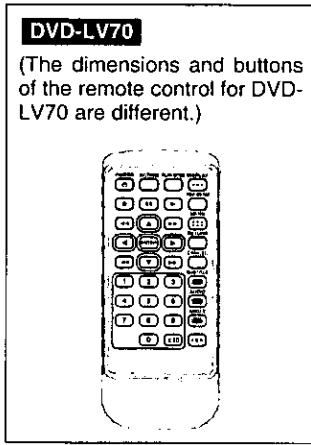
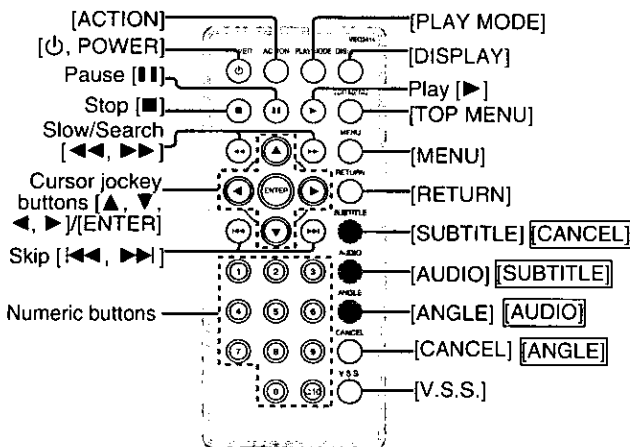

**■ Using the cursor**  
On the main unit:

Slide the cursor jockey in the direction you want to move the cursor. [▲] up, [▼] down, [◀] left, [▶] right.

On the remote control:

Press the cursor jockey button corresponding to the direction you want to move the cursor.

[▲] up, [▼] down, [◀] left, [▶] right.

# Accessories



Please check and identify the supplied accessories.

(For U.S.A.)

To order accessories contact 1-800-332-5368 or web site (<http://www.panasonic.com>).

(For Canada)

To order accessories, call the dealer from whom you have made your purchase.

Remote control ..... 1

(DVD-LV75 DVD-LV55 VEQ2414)

(DVD-LV70 N2QAHC000007)

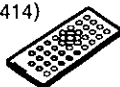

Button-type battery ..... 1

for remote control  
(for replacement, see below)



Audio/video cable ..... 1

(RJL3X001X15)



AC adaptor ..... 1

(DVD-LV75 DVD-LV55 VSK0578)



(DVD-LV70 NOJZEH000001)



AC power supply cord ..... 1

(DVD-LV75 DVD-LV55 RJA0065-A)



Battery pack ..... 1

(for replacement, see below)



## Optional accessories:

Car adaptor (DY-DC95)

Mini optical digital audio cable (RP-CA2120)

Button type battery (CR2025)

Battery pack

For U.S.A.: (CGP-H501A/1B)

For Canada: (CGP-H501C/1B)

## Available only in U.S.A.

Carrying case (DY-CC20)

Headphones (RP-HC100 or RP-HS900)

Use numbers indicated in parentheses when asking for replacement parts.

## Note

The included AC power supply cord and AC adaptor are for use with this unit only. Do not use them with other equipment.

# Table of contents

## Getting Started:

IMPORTANT SAFETY INSTRUCTIONS...	6
Listening caution.....	7
Disc information.....	8

## Basic Operations:

Basic play.....	12
• Stopping play.....	13
• Pausing play.....	14
• Skipping chapters and tracks.....	14

## Advanced Operations:

Other play modes	
• Program play.....	16
• Random play.....	16
Changing soundtracks, subtitle languages and angles.....	17
Switching vocals ON or OFF for karaoke discs.....	18

## For Your Reference:

Changing initial settings	
• Common procedures.....	25
• 1 Disc Languages.....	26
• 2 Ratings.....	27
• 3 Menu Language.....	27
• 4 On-Screen Messages.....	28
• 9 Other Settings.....	28
Connecting other equipment.....	30
Using headphones.....	31
Watching video from a video camera.....	31
Enjoying a larger screen	
• Connecting to a television.....	32

These operating instructions are applicable to models DVD-LV75, DVD-LV70 and DVD-LV55.

However, most of the illustrations show model DVD-LV75.

<b>Disc and unit handling precautions</b> . . . . .	9
<b>Preparing the remote control</b> . . . . .	10

<b>Power supply</b>	
•Using the AC adaptor . . . . .	10
•Using the battery pack . . . . .	11

•Slow motion . . . . .	14
•Fast forward and rewind— SEARCH . . . . .	14
•Frame-by-frame viewing . . . . .	14

•Starting play from a selected title or track . . . . .	15
•Returning to a menu . . . . .	15

<b>Changing the monitor settings</b> . . . . .	18
•Changing the size of the picture . . . . .	19
•Adjusting the brightness . . . . .	19
•Adjusting color intensity . . . . .	19
<b>Enjoying Virtual Surround Sound (V.S.S.)</b> . . . . .	20

<b>Using On-Screen Menu Icons</b>	
•Basic operation . . . . .	21
•Icons for disc information . . . . .	22
•Icons for unit information . . . . .	23
•Shuttle screen . . . . .	24

•Selecting TV screen type . . . . .	33
<b>Enjoying more powerful sound</b>	
•Connection to an amplifier with 5.1 channel input terminals (Analogue connection) <b>DVD-LV75</b> . . . . .	34
•Connection to an amplifier with a built-in decoder (or an amplifier and decoder combination) (Digital connection) . . . . .	35
•Connection to a 2-channel amplifier or mini-system (Analogue connection) . . . . .	36

•Connection to a 2-channel digital amplifier or mini-system (Digital connection) . . . . .	37
<b>Speaker settings</b> <b>DVD-LV75</b> . . . . .	38
<b>Digital settings</b> . . . . .	40
<b>Troubleshooting Guide</b> . . . . .	42
<b>Maintenance</b> . . . . .	45
<b>Glossary</b> . . . . .	46
<b>Specifications</b> . . . . .	47
<b>Servicenter List (U.S.A.)</b> . . . . .	48
<b>Product Service</b> . . . . .	49
<b>Limited Warranty (U.S.A.)</b> . . . . .	50

- The features available depend on the model. These marks indicate features available with the different models.
  - DVD-LV75** (DVD-LV75 only)
  - DVD-LV70** (DVD-LV70 only)
  - DVD-LV55** (DVD-LV55 only)

Open the facing page when using the operating instructions.

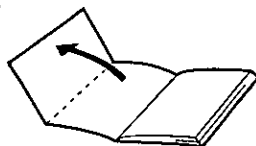

# IMPORTANT SAFETY INSTRUCTIONS

Read these operating instructions carefully before using the unit. Follow the safety instructions on the unit and the applicable safety instructions listed below. Keep these operating instructions handy for future reference.

- 1) Read these instructions.
- 2) Keep these instructions.
- 3) Heed all warnings.
- 4) Follow all instructions.
- 5) Do not use this apparatus near water.
- 6) Clean only with dry cloth.
- 7) Do not block any ventilation openings. Install in accordance with the instructions.
- 8) Do not install near any heat sources such as radiators, heat registers, stoves, or other apparatus (including amplifiers) that produce heat.
- 9) Do not defeat the safety purpose of the polarized or grounding-type plug. A polarized plug has two blades with one wider than the other. A grounding-type plug has two blades and a third grounding prong. The wide blade or the third prong are provided for your safety. If the provided plug does not fit into your outlet, consult an electrician for replacement of the obsolete outlet.
- 10) Protect the power cord from being walked on or pinched particularly at plugs, convenience receptacles, and the point where they exit from the apparatus.
- 11) Only use attachments/accessories specified by the manufacturer.
- 12) Use only with the cart, stand, tripod, bracket, or table specified by the manufacturer, or sold with the apparatus. When a cart is used, use caution when moving the cart/apparatus combination to avoid injury from tip-over.
- 13) Unplug this apparatus during lightning storms or when unused for long periods of time.
- 14) Refer all servicing to qualified service personnel. Servicing is required when the apparatus has been damaged in any way, such as power-supply cord or plug is damaged, liquid has been spilled or objects have fallen into the apparatus, the apparatus has been exposed to rain or moisture, does not operate normally, or has been dropped.



*In the U.S.A., contact the Panasonic Customer Call Center at 1-800-211-7262, or e-mail [consumerproducts@panasonic.com](mailto:consumerproducts@panasonic.com), or web site (<http://www.panasonic.com>).*

*In Canada, contact Panasonic Canada Inc. Customer Care Centre at 1-800-561-5505 or web site ([www.panasonic.ca](http://www.panasonic.ca)), or an authorized Servicentre nearest you.*

# Listening caution



## AC adaptor

This AC adaptor operates on AC between 100 V and 240 V.

But

- In the U.S.A. and Canada, the AC power supply cord must be connected to a 120 V AC power supply only.
- When connecting to an AC supply outside of the U.S.A. or Canada, use a plug adaptor to suit the AC outlet configuration.
- When connecting to a supply of greater than AC 125 V, ensure the cord you use is suited to the voltage of the AC supply and the rated current of the AC adaptor.
- Contact an electrical parts distributor for assistance in selecting a suitable AC plug adaptor or AC cord set.

## Batteries

### 1. Battery pack (Lithium ion battery pack)

- Use this unit to recharge the battery pack.
- Do not use the battery pack with equipment other than the specified player.
- Do not use the player outside if it is snowing or raining. (The battery pack is not waterproof.)
- Do not get dirt, sand, liquids, or other foreign matter on the terminals.
- Do not touch the plug terminals (+ and -) with metal objects.
- Do not disassemble, remodel, heat or throw into fire.

### 2. Button-type battery (Lithium battery)

- Insert with poles aligned.
- Do not touch the terminals (+ and -) with metal objects.
- Do not disassemble, remodel, heat or throw into fire.
- Keep out of reach of children.

If any electrolyte should come into contact with your hands or clothes, wash it off thoroughly with water.

If any electrolyte should come into contact with your eyes, never rub the eyes.

Rinse eyes thoroughly with water, and then consult a doctor.

### 3. Disposing of the batteries

Check and follow your local regulations before disposal.

Do not play your headphones or earphones at a high volume. Hearing experts advise against continuous extended play.

If you experience a ringing in your ears, reduce volume or discontinue use.

Do not use while operating a motorized vehicle. It may create a traffic hazard and is illegal in many areas.

You should use extreme caution or temporarily discontinue use in potentially hazardous situations.

Even if your headphones or earphones are the open-air type designed to let you hear outside sounds, don't turn up the volume so high that you can't hear what's around you.

Sound can be deceiving. Over time your hearing "comfort level" adapts to higher volumes of sound. So what sounds "normal" can actually be loud and harmful to your hearing.

Guard against this by setting your equipment at a safe level BEFORE your hearing adapts.

To establish a safe level:

- Start your volume control at a low setting.
  - Slowly increase the sound until you can hear it comfortably and clearly, and without distortion.
- Once you have established a comfortable sound level:
- Set the dial and leave it there.

### CAUTION:

The batteries used in this device may present a risk of fire or chemical burn if mistreated. Do not disassemble or incinerate the batteries. Do not heat the batteries above the following temperatures.

**Button-type battery** . . . . .100 °C (212 °F)

**Battery pack** . . . . .60 °C (140 °F)

Do not recharge the button-type battery. Replace only with Panasonic part number indicated below:

**Button-type battery** (Lithium battery)

(for remote control) . . . . .CR2025





**Battery pack** (Lithium ion battery pack)

For U.S.A.: **CGP-H501A/1B**

For Canada: **CGP-H501C/1B**

Use of other batteries may present a risk of fire or explosion.

# Disc information

 <b>Discs supported by this unit</b>	 <b>Discs not supported by this unit</b>
<b>DVD-Video</b> 	DVD with a region number other than "1" or "ALL" (See below.), <b>Photo CD</b> , CD-RW, CDV, PAL discs, DVD-RW, CD-G, DVD-ROM, DVD+RW, DVD-Audio, DVD-R, CVD, SVCD, DVD-RAM, Divx Video Disc, SACD, CD-ROM and VSD.
<b>Video CD</b> 	
<b>Audio CD</b> 	
<b>Do not try to play Photo CD.</b> <b>The data on the disc may be damaged.</b>	

## ■ Region number supported by this unit

Region numbers are allocated to DVD players and software according to where they are sold.

- The region number of this unit is "1".
- This unit will play DVDs marked with labels containing the region number "1" or "ALL".

Example:



Read the disc's instructions carefully.

## ■ Playing DVDs and Video CDs

The producer of the material can control how these discs are played. This means that you may not be able to control play of a disc with some operations described in these operating instructions. Read the disc's instructions carefully.

## ■ How the picture appears on the LCD

The picture shown on the LCD depends on the display mode and the aspect ratio recorded on the disc (⇒ page 19).

## ■ DVDs that can be played



This unit has a Dolby Digital decoder so you can play DVDs with this mark.



**DVD-LV75** **DVD-LV55**

These models have a DTS decoder so you can enjoy the powerful sound effects this system can provide.

**DVD-LV70**

This unit does not have a DTS decoder. Connect this unit to equipment that has a DTS decoder to enjoy DVDs with this mark.

## ■ The functions depend on the disc being played. These marks indicate the functions available.

**DVD**  
(DVD)

**VCD**  
(Video CD)

**CD**  
(Audio CD)

## ■ Playing CD-R

This unit can play CD-DA (digital audio) format audio CD-R that has been finalized\* upon completion of recording.

It may not be able to play some CD-R due to the condition of recording.

\* Finalizing is a process that enables CD-R players to play audio CD-R.

## Before enjoying DVD/Video CD/CD

The On-Screen menu language of your player has been factory preset to English.

You can change the menu language to French or Spanish. Refer to "3 Menu Language" on page 27.

In these instructions, it is assumed that English has been selected as the menu language.



# Disc and unit handling precautions

## Concerning discs

Do not use irregularly shaped discs, such as heart-shaped.

(These discs can damage the unit.)

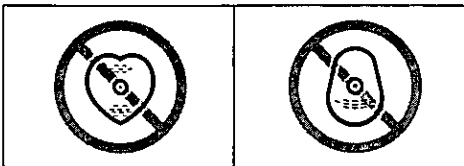

## How to hold a disc

Do not touch the recorded shiny surface.

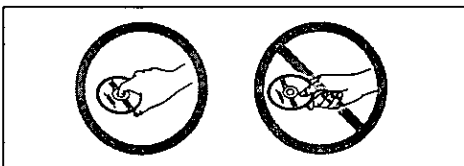

## If the surface is dirty

Wipe it with a damp cloth and then wipe dry. Wipe from the center toward the circumference.

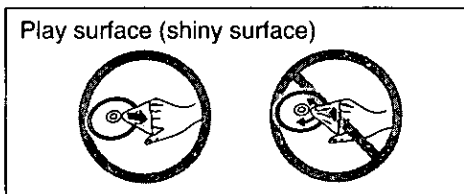

## If the disc is brought from a cold to a warm environment, moisture may form on the disc

Wipe with a soft, dry, lint-free cloth before using the disc.

## Handling precautions

- Do not write on the label side with a ball-point pen or other writing instrument.
- Do not use record cleaning sprays, benzine, thinner, static electricity prevention liquids or any other solvent.
- Do not attach labels or stickers to discs.
- Do not use discs with exposed adhesive from tape or left over peeled off stickers.
- Do not use scratch-proof protectors or covers other than those specified for use with this unit.
- Do not use CDs printed with label printers available on the market.

## Do not place or store discs in the following places

- Locations exposed to direct sunlight
- Humid or dusty locations
- Locations directly exposed to a heat vent or heating appliance

## To prevent damage

Avoid the following;

- Spraying flammable insecticides near the unit,
- Pressing the LCD,
- Touching the lens and other parts of the laser pickup.

Do not use the unit in the following places;

- Sandy places such as beaches,
- On top of cushions, sofas, or hot equipment such as amplifiers.

Do not rest the unit on your lap for a long time while using it. The unit can become hot and cause burns.

## Preparing the remote control

### Insert the battery (Lithium battery)

This figure shows DVD-LV75.

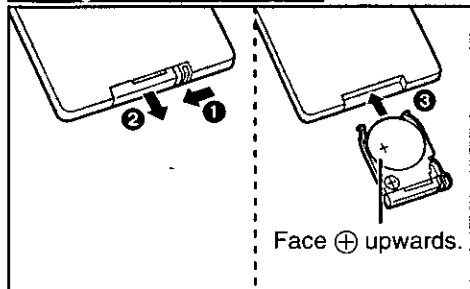

### Replacing the button-type battery

The battery normally lasts for about a year. Replace if the remote control fails to operate the unit when used within the operation range.

#### Note

Refer to "IMPORTANT SAFETY INSTRUCTIONS" on pages 6 and 7.

## Operation range

This figure shows DVD-LV75.

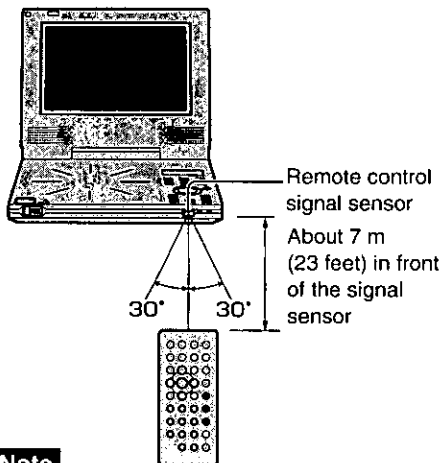

#### Note

- Do not expose the remote control signal sensor to bright light.
- Do not place obstacles between the remote control signal sensor and the remote control.
- Do not use another unit's remote control at the same time.

## Power supply

### Using the AC adaptor

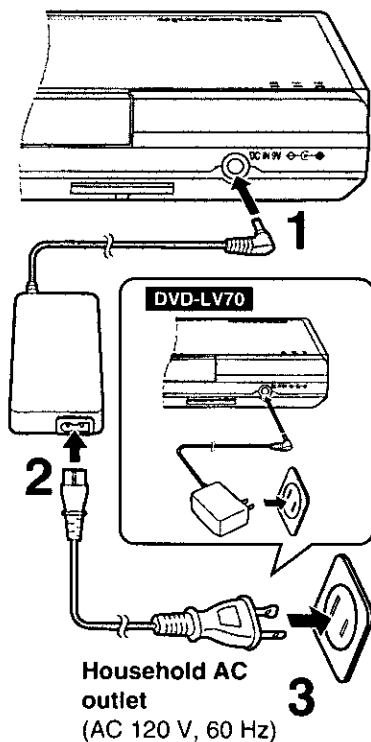

The [⏻] indicator lights.



Front of this unit

#### Note

Refer to "IMPORTANT SAFETY INSTRUCTIONS" on page 6.

The unit is in the standby condition (the [⏻] indicator lights) when the AC adaptor is connected. The primary circuit is always "live" as long as the AC adaptor is connected to an electrical outlet.

### When the unit is not going to be used for a long time

The unit consumes 2 W when in standby mode.

To conserve power, disconnect the AC adaptor from the AC outlet.

## Using the battery pack (Lithium ion battery pack)

- Charge the battery pack before using it for the first time.
- The battery pack can only be recharged when the unit is off (⇒ page 13 "To turn the unit off").
- For replacement, see page 4 "Optional accessories".

### 1 Attach the battery pack.

- 1 Confirm that the marks match.

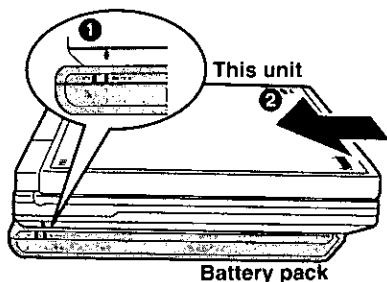

Fit the battery pack firmly so it clicks into place. Ensure the mark on the unit matches the LOCK mark on the battery pack.



### 2 Recharge the battery pack.

Connect to the household AC outlet while the battery pack is attached (⇒ page 10).

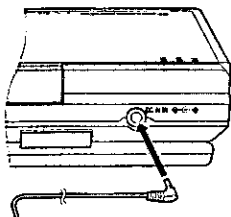

**Front of this unit**  
The [CHG] and [⏻] indicators light.



#### Note

Refer to "IMPORTANT SAFETY INSTRUCTIONS" on pages 6 and 7.

Recharging is complete when [CHG] goes out  
Disconnect the AC adaptor.

### Recharging and play times

Recharging [at 20 °C (68 °F)]	Play time	
	LCD on	LCD off
<b>DVD-LV75</b> Approx. 4 hours 30 min.	Approx. 5 hours*	Approx. 7 hours
<b>DVD-LV70</b> Approx. 5 hours	Approx. 5 hours*	Approx. 8 hours
<b>DVD-LV55</b> Approx. 4 hours	Approx. 4 hours*	Approx. 5 hours

- \*When brightness is set to the lowest level (⇒ page 19).
- Times shown above depend on operating conditions.
- The charge is shown on the unit's display during charging. Use this indicator as a guide.



### Confirm the battery charge on the unit's display



### If play time dramatically reduces after recharging

The battery pack has reached the end of its service life (it can be recharged about 300 times).

### If the unit is not to be used for a long time

- Detach the battery pack. (Even if the unit is off, it still uses some power. This can lead to over discharging of the battery and malfunction.)
- Recharge the battery pack when you are ready to use it again.

### To detach

- 1 Slide and hold in position.

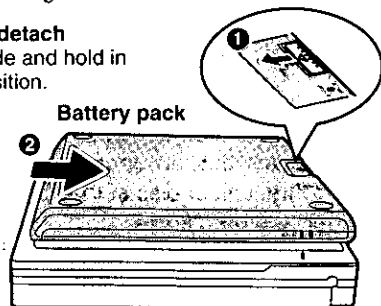

This unit

# Basic play

Prepare the power supply (⇒ pages 10 and 11).

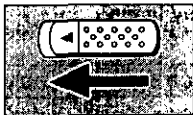
**1**  Slide the lock release and open the outer cover.

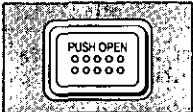

**2**  Press [PUSH OPEN] to open the disc lid and insert a disc with the side you want to play label up. Close the disc lid by hand.



**3**  Press and hold [▶, ON] to start play. The unit comes on automatically. See below if a menu appears.

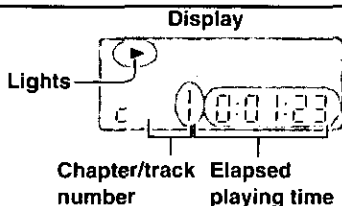

**4**  Adjust the volume.

## Using menus: Basic operations

e.g.:

- |                |
|----------------|
| 1. EAST ASIA   |
| 2. SOUTH ASIA  |
| 3. MIDDLE EAST |
| 4. AFRICA      |
| 5. EUROPE      |

### DVD VCD

Press the numeric buttons to select an item.

Or

### DVD

Use the cursor jockey [▲, ▼, ◀, ▶] to highlight an item and press [ENTER].

### ■ Selecting an item numbered 10 and over with numeric buttons

e.g. 10: [≥10]→[1]→[0]

e.g. 25: [≥10]→[2]→[5]

### ■ Other menu operations

Operation of menus differs from disc to disc, so read the disc's instructions for details.

[▶▶] : To move to the next menu  
[◀◀] : To return to the previous menu

[TOP MENU]: To return to the first menu

[MENU] : To show menus

[RETURN] : To show menus

### ■ "⊘" appears on the LCD

This indicates that an operation is not allowed by the unit or disc at that time.

### ■ When the disc ends

If you have finished using the unit, turn it off to conserve power (⇒ page 13, "To turn the unit off").

### Note

- The surface of the unit may become warm if it is used for a long time, but this is normal and not an indication of malfunction.
- The disc is still spinning while a menu is on the LCD. Press [■] if you have finished viewing.

## ■ To turn the unit on

The unit can be turned on as follows.

### <On the main unit>

Slide [ON/OFF, HOLD] to "ON/OFF" until the display is turned on.



### <On the remote control>

Press [⏻, POWER].



The [⏻] indicator on the unit flashes to indicate the unit is on when the monitor's mode is set to "4 (Off)" (→ page 19) or the outer cover is closed.

## ■ To turn the unit off

The unit can be turned off as follows. The [⏻] indicator lights when you are using the AC adaptor.

### <On the main unit>

Slide [ON/OFF, HOLD] to "ON/OFF" until the display is turned off.



### <On the remote control>

Press [⏻, POWER].



### Note

- You cannot use the remote control to turn the unit on when it is being powered by the battery pack.
- The unit automatically turns off after being stopped for 15 minutes (5 minutes when the battery pack is being used).  
**(Auto power-off function)**

## ■ To prevent accidental operation

Slide [ON/OFF, HOLD] to "HOLD".



In the hold mode, the unit does not respond when you press the buttons. If you press a button in the hold mode, "Hold" appears on the unit's display and the [⏻] indicator flashes.

### To release:

Slide [ON/OFF, HOLD] to "ON/OFF".

## Stopping play

During play

Press [■].

The position you stopped play at is recorded by the unit when "▶" is flashing on the unit's display.

Flashes



While "▶" is flashing on the unit's display, press [▶] to start play from where you stopped it (**Resume function**).

If you are playing DVDs, the following display also appears.

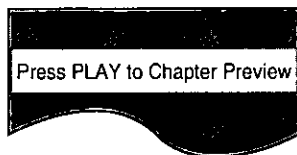

Pressing [▶] while this is displayed activates the Chapter Preview feature.

If you do not press [▶], the message disappears and play starts from where you stopped it.

### Chapter Preview:

The beginning portions of each chapter up to the current one are played. Full play resumes from the point where you stopped play. (Chapter Preview feature works only within a title.)

## ■ To cancel Resume function

Press [■].

### Note

- The resume function does not work if the disc's play time is not displayed.
- The resume position remains in memory even if the unit is off.
- It is cleared if you open the disc lid.

## Basic play

### Pausing play

**DVD VCD CD**

During play

Press **[II]**.

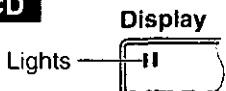

- Press **[▶]** to resume play.

### Skipping chapters and tracks

**DVD VCD CD**

While playing or paused

Press **[◀◀]** (backward) or **[▶▶]** (forward).

Each press increases the number of skips.

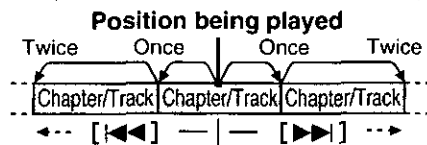

### Slow motion

**DVD VCD**

<On the main unit>

While paused

Press and hold **[◀◀]** (backward: DVD only) or **[▶▶]** (forward).

The slow motion speed increases in 5 steps if you continue to hold the button down.

<On the remote control>

While paused

Press **[◀◀]** (backward: DVD only) or **[▶▶]** (forward).

Each press increases the speed of the slow motion in 5 steps.

- Press **[▶]** to resume play.

### Fast forward and rewind—SEARCH

**DVD VCD CD**

<On the main unit>

During play

Press and hold **[◀◀◀]** (backward) or **[▶▶▶]** (forward).

The search speed increases in 5 steps if you continue to hold the button down.

<On the remote control>

During play

Press **[◀◀]** (backward) or **[▶▶]** (forward).

Each press increases the speed of the search in 5 steps.

- Press **[▶]** to resume play.
- For DVDs and Video CDs, audio will be heard at the initial scan speed (forward direction only). You can turn this sound off if required (⇒ page 28, “9 Other Settings”).
- For DTS CDs, audio will not be heard at any scanning speed.

### Frame-by-frame viewing

**DVD VCD**

While paused

Use the cursor jockey **[◀]** (backward: DVD only) or **[▶]** (forward).

- Press and hold to move the frames in succession.
- Press **[▶]** to resume play.
- You can also move forward frame-by-frame if you press **[II]**.

#### Note

If you press **[◀◀, ▶▶]** or **[◀◀, ▶▶]** during menu play of video CDs with playback control (⇒ page 46), the unit may not perform properly.

## Starting play from a selected title or track

Remote control only

**DVD** **VCD\*** **CD**

While stopped

**Press the numeric buttons.**

Play starts from the selected title/track.

- This also works during play if the disc is a karaoke DVD, Video CD, or CD. (See below if the disc has playback control.)
- This may not work with some discs.

### ■ \*When playing Video CDs with playback control

Before performing the above operation, press [■] to cancel menu play.

The "P bL" indicator on the unit's display goes out.

### To restore menu play

While stopped

1. Press [■] to clear "▶" on the unit's display.
2. Press [▶].  
The "P bL" indicator on the unit's display comes on.

## Returning to a menu

The actual contents of menus differ from disc to disc, so here we explain only the basic operations.

**DVD** **VCD**

During play

**Press [MENU].** (DVD)

**Press [RETURN].** (Video CD)

### ■ With DVDs that contain multiple menus

Pressing [TOP MENU] also takes you to a menu.

- The menus displayed when you press [MENU] and [TOP MENU] may differ.

### Example

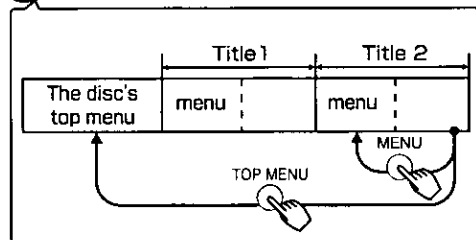

While stopped

Press [PLAY MODE] to select program or random play.

If "⊙" appears on the LCD, press [■] to clear "▶" on the unit's display, then press [PLAY MODE].

The mode changes each time you press the button.

- A** To play a maximum of 32 tracks in a programmed order (**Program play**)

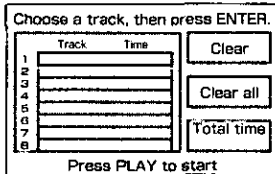

- B** To play tracks randomly (**Random play**)

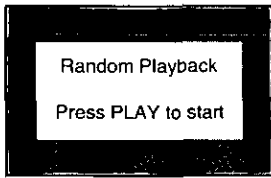

Normal play mode

Select the screen for the mode then follow the procedures in the next column to start play.

### ■ When play finishes

The disc stops and the screen corresponding to the play mode reappears.

### ■ To restore normal play

While stopped

1. Press [■] to clear "▶" on the unit's display.
2. Press [PLAY MODE] to select normal play.
3. Press [▶].

## A Program play

- 1 Press [ENTER].
- 2 Use the cursor jockey [▲, ▼] to select a track and press [ENTER].

Each time you use the cursor jockey [▲, ▼],

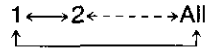

Repeat steps 1 and 2 to program other tracks.

- Instead of performing steps 1 and 2 above, you can also use the numeric buttons to highlight a track.
- "Total time" tells you the total time of the programmed tracks.
- After you select "All", you can then clear unneeded tracks (see below).

## 3 Press [▶].

- The contents of the program are saved in memory until the unit is turned off or the disc lid is opened.

### To change the program

While stopped

1. Press [■] to return to the program screen.

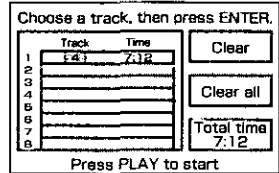

2. Use the cursor jockey [▲, ▼] to highlight the track and repeat "Program play" steps 1 and 2.

### • To clear tracks from the program

1. Use the cursor jockey [▲, ▼, ◀, ▶] to highlight the track.
2. Press [CANCEL].
  - Instead of pressing [CANCEL], you can select "Clear" and press [ENTER].

### • To erase the whole program

Use the cursor jockey [▲, ▼, ◀, ▶] to highlight "Clear all" and press [ENTER].

## B Random play

Press [▶].



# Changing soundtracks, subtitle languages and angles Remote control only

DVD

## Changing soundtracks

During play  
Press [AUDIO].

The audio number changes each time you press the button.  
("—\*" is displayed if sound is not recorded on the disc.)

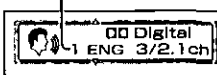

## Switching angles

During play  
Press [ANGLE].

The angle number changes each time you press the button.



## Changing subtitle languages

During play  
Press [SUBTITLE].

The subtitle number changes each time you press the button.  
("—\*" is displayed if subtitles are not recorded on the disc.)

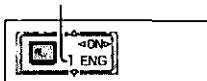

■ **To turn the subtitles on and off**  
Use the cursor jockey [◀, ▶].

- You can also use the cursor jockey [▲, ▼], or numeric buttons to change the number to another soundtrack/subtitle language/angle.
- If you select a soundtrack/subtitle language number that is not recorded on the disc, "⊙" appears on the LCD.
- You can also use the On-Screen Menu Icons to change soundtrack/subtitle language/angle numbers (⇒ page 22, "Audio number", "Subtitles" and "Angle number").

■ **To clear the on-screen display**

Press [ENTER].

The on-screen icons will disappear automatically if nothing is selected.

### Note

- The "△, ▽" mark around the on-screen icon is not displayed if only one soundtrack/subtitle language/angle number is recorded.
- There may be a slight delay before subtitles are shown.
- You can also adjust language settings before play with the soundtrack/subtitle language settings (⇒ page 26).
- Some discs allow changes to soundtracks/subtitle languages/angles only by using the disc's menus.
- You can only switch angles in scenes that have multiple angles recorded. Some discs allow you to set angles before multi-angle scenes are played. Read the instructions that come with the DVD.
- If the subtitles overlap closed captions recorded on discs, turn the subtitles off.

# Switching vocals ON or OFF for karaoke discs

Remote control only

## DVD VCD

(Karaoke discs)

- 1** During play  
Press [AUDIO].  
(DVD)

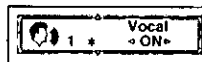

(Video CD)



- 2** Use the cursor jockey [◀, ▶] (DVD)/[▲, ▼] (Video CD), or press [AUDIO] (Video CD only) to change the audio mode.

### DVD karaoke disc (Solo)

[---] : Vocal OFF (for karaoke)  
[ON] : Vocal ON

### DVD karaoke disc (Duet)

[---] : Vocal OFF (for karaoke)  
[1+2]: Vocal 1 and 2 ON  
[V1] : Vocal 1 only ON (for duet)  
[V2] : Vocal 2 only ON (for duet)

### VCD karaoke disc

[LR] : Vocals (Vocals seem to come from the right)  
[L] : No Vocals (for karaoke)  
[R] : Vocals (Vocals seem to come from both left and right)

### ■ To clear the on-screen display

Press [ENTER].

The on-screen icons will disappear automatically if nothing is selected.

### Note

You cannot connect a microphone directly to this unit. Connect the unit to an amplifier (→ pages 34–37) that has a microphone jack when you want to enjoy karaoke and sing along.

# Changing the monitor settings

## DVD VCD

While stopped or playing

Press [MONITOR] to change the monitor settings.

The setting mode changes each time you press the button.

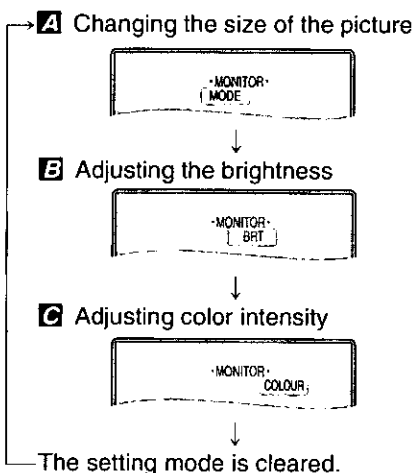

Select the indicator for the setting you want to change then follow the procedures on page 19.

Turn the indicator off after you complete the setting.

- Picture size returns to “1 (Normal)” if the unit is turned off or [IN/OUT] (→ page 31) is pressed.
- Brightness and color intensity settings are saved even if the unit is turned off unless the settings were made while the “LINE-IN” mode is on.

### Note

These changes are effective only for this unit's LCD.

Make changes to the television's settings if you have connected one.

## A | Changing the size of the picture









Use the cursor jockey [**▲**, **▼**] to change the picture mode.

The mode is shown on the unit's display as follows.

1 (Normal) ↔ 2 (Full) ↔ 3 (Zoom)  
 ↖ ↗  
 ↕ 4 (Off) ↕

### ■ The picture mode and size

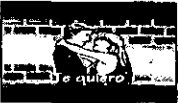
The picture shown on the LCD depends on the display mode and the size recorded on the disc.

Mode Software	1 (Normal)	2 (Full)	3 (Zoom)	4 (Off)
<b>Wide-screen</b>	Full screen 	Full screen 	Top and bottom edges are cut off. 	Off
<b>Regular (4:3)</b>	Screen with black bands on the right and left 	The "Mode 1" screen is horizontally enlarged. 	Top and bottom edges of the "Mode 2" screen are cut off. 	Off
<b>Regular (4:3), Letterbox</b>	The picture is surrounded by a black frame. 	The "Mode 1" screen is horizontally enlarged. 	Full screen 	Off

- If you are not using the LCD on this unit, select "4 (Off)" to conserve power.
- The LCD is turned off if you close the unit.
- Horizontal lines may appear in the picture when the mode is switched to "3 (Zoom)", but this is not an indication of malfunction.

## B | Adjusting the brightness

Use the cursor jockey [**▲**, **▼**] to adjust the brightness.

–5: dark ↔ 5: light

Power consumption increases with the level of brightness.

## C | Adjusting color intensity

Use the cursor jockey [**▲**, **▼**] to adjust the color shade.

–5: dark ↔ 5: light

# Enjoying Virtual Surround Sound (V.S.S.)

## DVD

(Dolby Digital, 2 or more channels)

### Virtual Surround Sound

V.S.S. adds breadth to sound, allowing you to enjoy a surround-like effect even if you are using only 2 front speakers or headphones.

### If the disc has surround signals recorded on it

As well as enjoying sound with more breadth, surround sound will also seem to come from non-existent speakers.

## Enjoying surround effects through headphones

See page 31 for headphone connection.

During play

Press [V.S.S.] to select the V.S.S. level.

The level changes each time you press the button. The level is shown on the unit's display.

1 (Natural effect) → 2 (Emphasized effect)  
OFF (Cancel) ←

- You can also use the On-Screen Menu Icons (→ page 23, "V.S.S. mode/V.S.S. level")

### Note

- On the unit's display, "SP" is displayed when using V.S.S. and "HP" is displayed when using headphone V.S.S.

 Flashes, then lights

- V.S.S. will not work, or will have less effect, with some discs.
- V.S.S. may cause distortion with some discs. Turn V.S.S. off if this occurs.

## Enjoying surround effects through 2 speakers

The speakers on this unit will not produce any discernible effect. Speakers must be connected to enjoy this feature. Ensure surround effects on connected equipment are off.

- 1 During play  
Press [DISPLAY] to show the On-Screen Menu Icons (→ page 23) on the LCD and highlight the V.S.S. icon with the cursor jockey [◀, ▶].



- 2 Select the V.S.S. mode with the cursor jockey [▲, ▼].

<V.S.S.>

When using speakers



<Headphone V.S.S.>

DVD-LV75 DVD-LV55\*

When using headphones



- Use the appropriate setting for the connections you have made.

\*DVD-LV70 does not have Headphone V.S.S.

- 3 Press [V.S.S.] to select the V.S.S. level.

To get the most from V.S.S.

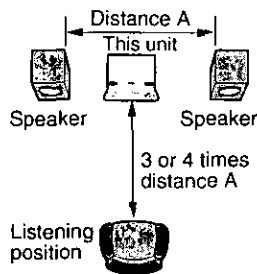

On-Screen Menu Icons are long thin menus that contain information about the disc or unit. These menus allow you to perform operations by changing this information.

## ■ Operations available only with On-Screen Menu Icons

Time, A-B repeat play, Repeat play, Dialogue Enhancer, Marker, V.S.S. mode  
(For details, ➡ pages 22 and 23)

## Basic operation

- 1 While stopped or playing  
Press [DISPLAY] to select the On-Screen Menu Icons.  
The screen changes each time you press the button.

Example: DVDs

### ➔ Icons for disc information:

(➡ page 22)

You can change items like the track or chapter and audio.

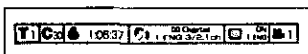

### Icons for unit information:

(➡ page 23)

You can start repeat play or mark parts you want to play again.

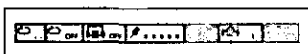

### Shuttle screen:

(➡ page 24)

You can fast forward, rewind, or start slow motion play.



On-Screen Menu Icons cleared

- 2 Use the cursor jockey [▲, ▼, ◀, ▶] to select the item.  
The item is highlighted in yellow.
- 3 Use the cursor jockey [▲, ▼] to change the setting.
  - Step 3 is not necessary when using the shuttle screen.
  - If numbers are used, you can change with the numeric buttons.
  - If the change doesn't take effect, press [ENTER] or [▶].









### ■ To clear the on-screen display

Press [RETURN] or [CANCEL].

### Note

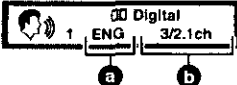
- If part of the On-Screen Menu Icons is cut off or fails to appear, go to the initial settings menu to change the position of On-Screen Messages. The color of the On-Screen Menu Icons can also be changed (➡ page 28, "4 On-Screen Messages").
- Items displayed depend on how the disc is being played and the type of disc.
- Functions that can be operated depend on how the disc is being played and the type of disc.
- Some items can not be changed while the disc is stopped.
- "▲, ▼" around the on-screen icon means that the item can be changed using the cursor jockey [▲, ▼].

## Icons for disc information

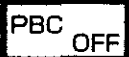
	<p><b>Title number (DVD)</b>  <b>Track number (Video CD and CD)</b>                  Select a number to start play from the title/track.</p>
	<p><b>Chapter number (DVD)</b>                  Select a number to start play from the chapter.</p>
	<p><b>Time (DVD)</b>                  Play starts from a time you specify with the numeric buttons.  <b>For example:</b> To start play from 1 hour 6 minutes and 37 seconds into the disc,                  [1]→[0]→[6]→[3]→[7]→[ENTER]</p>
	<p><b>Time (Video CD and CD)</b>                  (Cannot be changed here.)                  Each time you use the cursor jockey [▲, ▼]:                  Elapsed time of current track ↔ Remaining time of current track                  ↑ ↔ Remaining time on disc ← ↓</p>
	<p><b>Audio number (DVD)</b>                  Specify an audio track number.                  a Soundtrack language: For details, see below (a).                  b Signal: For details, see below (b).</p>
	<p><b>Audio mode (Video CD)</b>                  Specify an audio channel.                  LR ↔ L ↔ R                  ↑ ↔ ↓</p>
	<p><b>Subtitles (DVD)</b>                  Specify a subtitle number or turn the subtitles on and off.                  a Subtitle language: For details, see below (a).</p>
	<p><b>Angle number (DVD)</b>                  Specify an angle number.</p>
	<p><b>Menu play (Video CDs with playback control)</b>                  (Cannot be changed here.)                  Indicates whether menu play (PBC) is on or off.</p>







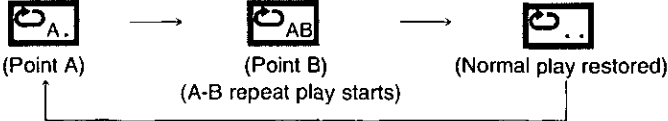

### a Audio/Subtitle language

ENG : English	POR : Portuguese
FRA : French	RUS : Russian
DEU : German	JPN : Japanese
ITA : Italian	CHI : Chinese
ESP : Spanish	KOR : Korean
NLD : Dutch	MAL : Malay
SVE : Swedish	VIE : Vietnamese
NOR : Norwegian	THA : Thai
DAN : Danish	* : Others

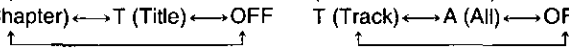
### b Signal type/data

LPCM/Digital/DTS:	Signal type
k	: Sampling frequency (kHz)
b	: Number of bits (bit)
ch	: Number of channels
Vocal	: Vocals indication
● You can switch vocals ON or OFF with the cursor jockey [▲, ▼].	
---/ON	: Solo karaoke
---/V1+V2/V1/V2	: Duet karaoke

## Icons for unit information

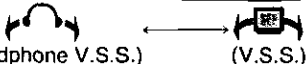
	<p><b>A-B repeat play</b>            Play repeats between 2 specified points.            During play            Each time you press [ENTER];</p> <p>  </p> <ul style="list-style-type: none"> <li>• This feature works only within a title/track.</li> <li>• The unit automatically determines the end of a title/track as point B when the end of the title/track is reached.</li> <li>• "A  B" lights on the unit's display during A-B repeat play.</li> </ul>
	<p><b>Repeat play</b>            Repeat play starts after you select a type of play.</p> <p>(DVD) (Video CD and CD)            C (Chapter) ↔ T (Title) ↔ OFF T (Track) ↔ A (All) ↔ OFF</p> <p>  </p> <ul style="list-style-type: none"> <li>• "1  " lights on the unit's display during Chapter/Track repeat play.</li> <li>• "2  " lights on the unit's display during Title/All repeat play.</li> </ul>
	<p><b>Play modes</b> (Video CD and CD) (Cannot be changed here.)            --- (Normal)/PRG (Program)/RND (Random)</p>
	<p><b>Dialogue Enhancer</b> (Only with DVDs recorded with Dolby Digital/DTS, 3 or more channels)            • Dialogue Enhancer raises dialogue from the center channel.</p>
	<p><b>Marker</b>            Up to 5 positions can be marked.            Press [ENTER] once to highlight a marker.            Press [ENTER] at the point you want to mark.</p> <ul style="list-style-type: none"> <li>• To select another marker, first select another marker with the cursor jockey [▶].</li> <li>• All the markers are cleared when the unit is turned off or the disc lid is opened.</li> </ul> <p> <b>■ To recall a position</b> Select the marker no. with the cursor jockey [◀, ▶] and press [ENTER].           <b>■ To clear a marker</b> Select the marker no. with the cursor jockey [◀, ▶] and press [CANCEL].         </p>
	<p><b>V.S.S. mode/V.S.S. level</b> (⇒ page 20)            (DVDs recorded with Dolby Digital, 2 or more channels)</p> <ul style="list-style-type: none"> <li>• Select the V.S.S. mode. <b>DVD-LV75</b> <b>DVD-LV55</b></li> </ul> <p>  </p> <p>(Headphone V.S.S.) (V.S.S.)</p> <ul style="list-style-type: none"> <li>• Select the V.S.S. level.            1 (Natural effect) ↔ 2 (Emphasized effect) ↔ OFF (Cancel)</li> </ul>

### Shuttle screen

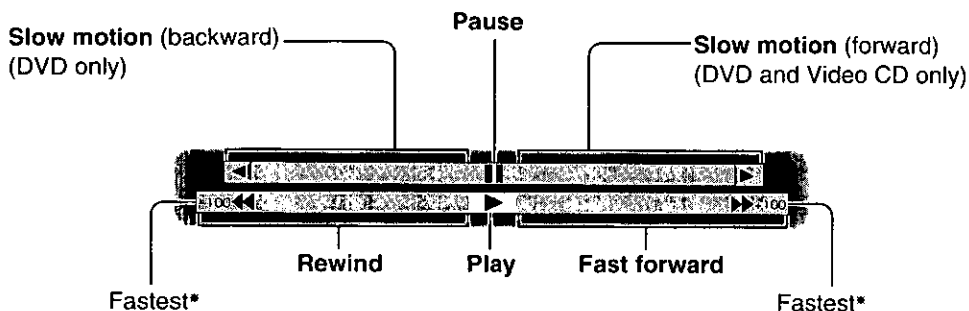

- \*The numbers indicate the maximum speed and do not change when the search speed is changed.
- There are 5 speeds of fast forward, rewind, and slow motion. The speed increases if you hold the cursor jockey [◀, ▶] in position or repeat the operation.
- You can advance frame by frame if you press [⏏] while the picture is paused. (DVD and Video CD)



# Changing initial settings

Change the initial settings to suit your preference and to suit the unit to the circumstances in which it is being used.

These settings are retained in memory until they are changed, even if the unit is turned off.

Screen illustrations are from **DVD-LV75**.

## Common procedures

- 1 While stopped  
Press **[ACTION]** or **[MENU]** to display the initial settings screen.

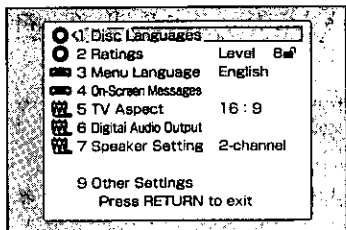

- 2 Use the cursor jockey **[▲, ▼]** to highlight the item/setting and press **[ENTER]**.

The menu for the selected item is displayed.

•Some items require additional steps.

### ■ Items for initial settings

#### 1 Disc Languages (⇒ page 26)

Change the audio soundtrack language, subtitle language and the language used for disc menus.

#### 2 Ratings (⇒ page 27)

Change the ratings level to prevent play of discs, skip violent scenes, or replace scenes with others.

#### 3 Menu Language (⇒ page 27)

Change the language used for the on-screen displays and initial settings menus.

#### 4 On-Screen Messages (⇒ page 28)

Choose whether "Play", "Still" and other displays will be displayed or not, and the color and position of these displays as well as On-Screen Menu Icons.

#### 5 TV Aspect (⇒ page 33)

Change the settings to suit the type of television you have connected.

#### 6 Digital Audio Output (⇒ page 40)

Change the settings to suit the type of digital equipment you have connected.

#### 7 Speaker Setting (⇒ page 38)

##### **DVD-LV75**

Change the settings to suit the type of speakers you have connected.

#### 9 Other Settings (⇒ page 28)

Choose the kind of picture mode shown when play is paused, and various other settings to enhance your viewing experience.

### ■ To return to the previous menu

Press **[RETURN]**.

### ■ When you are finished

Press **[RETURN]** as many times as necessary to clear the initial settings screen.

## Changing initial settings

### 1 Disc Languages (→ page 25 for operation)

These settings allow you to choose the languages used when a DVD is played. If the language selected is not available on the disc, the language designated by each disc will be selected. There are cases where the selected language is recorded but the disc designates another language.

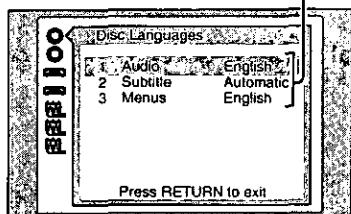

Factory Preset

#### 1 Audio

- 1 English 2 French 3 Spanish 4 Original\*1  
5 Other \*\*\*\*\*3

#### 2 Subtitle

- 1 Automatic\*2 2 English 3 French 4 Spanish  
5 Other \*\*\*\*\*3

#### 3 Menus

- 1 English 2 French 3 Spanish  
4 Other \*\*\*\*\*3

- \*1 The original language of each disc will be selected.
- \*2 If the language selected in "Audio" is actually used during play, the subtitles will not appear.
- \*3 Enter the language code with the numeric buttons and press [ENTER] if you select "Other". (See the language code list below.)  
Press [CANCEL] to erase a number you entered in error.

#### Language code list

6566: Abkhazian	7074: Fiji	7678: Lingala	8373: Singhalese
6565: Afar	7073: Finnish	7684: Lithuanian	8375: Slovak
6570: Afrikaans	7082: French	7775: Macedonian	8376: Slovenian
8381: Albanian	7089: Frisian	7771: Malagasy	8379: Somali
6577: Ameharic	7176: Galician	7783: Malay	6983: Spanish
6582: Arabic	7565: Georgian	7776: Malayalam	8385: Sundanese
7289: Armenian	6869: German	7784: Maltese	8387: Swahili
6583: Assamese	6976: Greek	7773: Maori	8386: Swedish
6588: Aymara	7576: Greenlandic	7782: Marathi	8476: Tagalog
6590: Azerbaijani	7178: Guarani	7779: Moldavian	8471: Tajik
6665: Bashkir	7185: Gujarati	7778: Mongolian	8465: Tamil
6985: Basque	7265: Hausa	7865: Nauru	8484: Tatar
6678: Bengali; Bangla	7387: Hebrew	7869: Nepali	8469: Telugu
6890: Bhutani	7273: Hindi	7879: Norwegian	8472: Thai
6672: Bihari	7285: Hungarian	7982: Oriya	6679: Tibetan
6682: Breton	7383: Icelandic	8083: Pashto, Pushto	8473: Tigrinya
6671: Bulgarian	7378: Indonesian	7065: Persian	8479: Tonga
7789: Burmese	7365: Interlingua	8076: Polish	8482: Turkish
6669: Byelorussian	7165: Irish	8084: Portuguese	8475: Turkmen
7577: Cambodian	7384: Italian	8065: Punjabi	8487: Twi
6765: Catalan	7465: Japanese	8185: Quechua	8575: Ukrainian
9072: Chinese	7487: Javanese	8277: Rhaeto-Romance	8582: Urdu
6779: Corsican	7578: Kannada	8279: Romanian	8590: Uzbek
7282: Croatian	7583: Kashmiri	8285: Russian	8673: Vietnamese
6783: Czech	7575: Kazakh	8377: Samoan	8679: Volapük
6865: Danish	7589: Kirghiz	8365: Sanskrit	6789: Welsh
7876: Dutch	7579: Korean	7168: Scots Gaelic	8779: Wolof
6978: English	7585: Kurdish	8382: Serbian	8872: Xhosa
6979: Esperanto	7679: Laotian	8372: Serbo-Croatian	7473: Yiddish
6984: Estonian	7665: Latin	8378: Shona	8979: Yoruba
7079: Faroese	7686: Latvian, Lettish	8368: Sindhi	9085: Zulu

## 2 Ratings (→ page 25 for operation)

You can limit play of DVDs which are unsuitable for some audiences, for example, children. Play and changes to the settings are not possible unless a password is entered.

Factory Preset

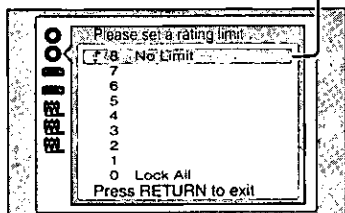

When the level is "0" to "7"

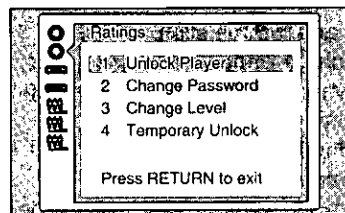
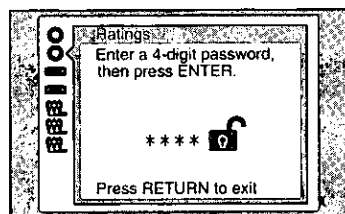

**Level 8** : All DVDs can be played.

**Level 7 to 1** : Prevents play of DVDs with ratings recorded on them (those that contain adult or violent scenes).

**Level 0** : Play of all DVDs is prohibited.

• Enter your 4-number password and press [ENTER] if you select level 7 or below. (This locks the unit.) Press [CANCEL] to erase a number you entered in error.

### Note

- When the rating is locked, the settings cannot be changed unless the correct password is entered. Therefore, do not forget your password.
- Select "0" to prevent play of discs that do not have ratings recorded on them.

### ■ Changing ratings (When the level is "0" to "7")

First enter your 4-number password and press [ENTER].

- 1 Unlock Player** : To unlock the unit (the rating level returns to "8")
  - 2 Change Password** : To change the password
  - 3 Change Level** : To change the rating level
  - 4 Temporary Unlock** : To unlock the unit temporarily
- If you select "4 Temporary Unlock", the rating is unlocked temporarily only for the current disc. The unit is locked again when the disc lid is opened or the unit is turned off.

## 3 Menu Language (→ page 25 for operation)

You can change the language used for the on-screen display menus.

Factory Preset

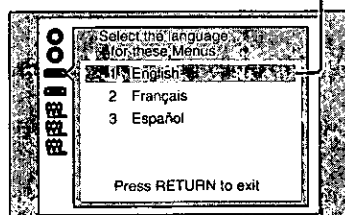

**1 English**

**2 Français**

**3 Español**

### 4 On-Screen Messages (⇒ page 25 for operation)

You can choose to display on-screen messages or not, and you can choose their color and position.

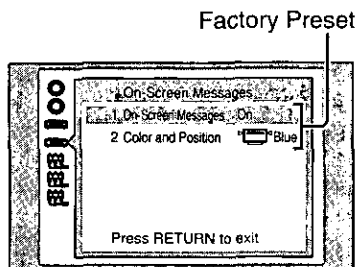

#### 1 On-Screen Messages

On/Off

#### 2 Color and Position

- |  |   |
|--|---|
| 1  Blue   | 4  Blue*   |
| 2  Violet | 5  Violet* |
| 3  Green  | 6  Green*  |

\*Select if the top of the screen is cut off.

### 9 Other Settings (⇒ page 25 for operation)

The following special settings can be made.

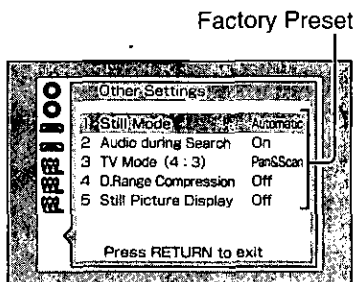

#### 1 Still Mode (⇒ page 29)

You can select either “Field still” or “Frame still” in the still picture mode (⇒ page 46 for the difference between “Field still” and “Frame still”).

#### 2 Audio during Search (⇒ page 29)

You can choose whether audio is heard during search (forward) at the initial scan speed or not. (DVD and Video CD only)

#### 3 TV Mode (4:3) (⇒ page 29)

You can choose how software made for a wide-screen television (16:9) is displayed on a conventional TV (4:3).

#### 4 D. (Dynamic) Range Compression (⇒ page 29)

You can compress the dynamic range (the difference between the loudest sound and the softest sound). (Dolby Digital DVD only)

#### 5 Still Picture Display (⇒ page 29)

You can display the picture type I, P or B in the still picture mode. (DVD only)

#### Note

- Audio is heard at any scanning speed (forward/backward) when playing CDs, regardless of any settings at “2 Audio during Search”.
- Audio is not heard at any scanning speed (forward/backward) when playing DTS CDs, regardless of any settings made here.

### <Still Mode>

- 1 Automatic:** The unit automatically selects field still or frame still.
- 2 Field:** The unit shows field stills. Select this setting when jittering occurs when "1 Automatic" is selected.
- 3 Frame:** The unit shows frame stills. Select if small text or fine patterns cannot be seen clearly when "1 Automatic" is selected.

### <Audio during Search>

- 1 On**
- 2 Off:** Select if you do not want audio during search.

### <TV Mode (4:3)>

- 1 Pan & Scan:** The picture is shown with either one or both sides cut off.



- 2 Letterbox:** Black bands appear at the top and bottom of the screen.



### Note

The "Pan & Scan" or "Letterbox" specifications on discs have priority.

### <D. (Dynamic) Range Compression>

- (⇒ page 46)
- 1 Off**
  - 2 On:** Select when viewing discs at low volume, such as late at night.

### <Still Picture Display>

The picture type will be displayed as "I", "P" or "B" (⇒ page 46).

- 1 Off**
- 2 On:** Indicates the picture type in the still picture mode. Example: P-picture

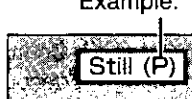

# Connecting other equipment

- You can connect this unit to the following types of equipment to enhance your experience. Refer to the relevant pages for connection. Initial settings that need to be changed are indicated in inverted commas (“ ”).

What you want to do	How to accomplish it	Initial settings	Reference page
Connect to a television to enjoy a larger screen		“5 TV Aspect” “7 Speaker Setting” <b>DVD-LV75</b>	32
Enjoy surround sound with 3 or more speakers	<b>Analogue connection</b> Use the unit’s built-in decoder and connect to an amplifier. <b>DVD-LV75</b>	“7 Speaker Setting” <b>DVD-LV75</b>	34
	<b>Digital connection</b> Connect digitally and use the decoder in another piece of equipment.	“6 Digital Audio Output”	35
Connect 2 speakers to enjoy stereo	<b>Analogue connection</b> Connect to a mini-system or amplifier (including Dolby Pro Logic amplifiers).	“7 Speaker Setting” <b>DVD-LV75</b>	36
	<b>Digital connection</b> Connect digitally to a mini-system or amplifier.	“6 Digital Audio Output”	37
Record to a cassette or MD deck	Analogue recording	“7 Speaker Setting” <b>DVD-LV75</b>	36
	Digital recording	“6 Digital Audio Output”	37
Use headphones			31
View the images from a video camera on this unit’s LCD			31

Peripheral equipment and cables shown on pages 31 to 37 sold separately unless otherwise indicated.

## Note

Close the LCD to conserve power when you have connected this unit to another monitor and speakers. The LCD and speakers are off while the LCD is closed.

## Preparations

- Ensure that this unit and other equipment to be connected are set to the standby mode or are off, and disconnect the AC power supply cords, before commencing connection.
- Read through the instructions before connecting other equipment.

# Using headphones

## Preparations

- Turn down the volume before connection, and then adjust the level.
- Headphones with a 3.5 mm (1/8") stereo plug can be connected.

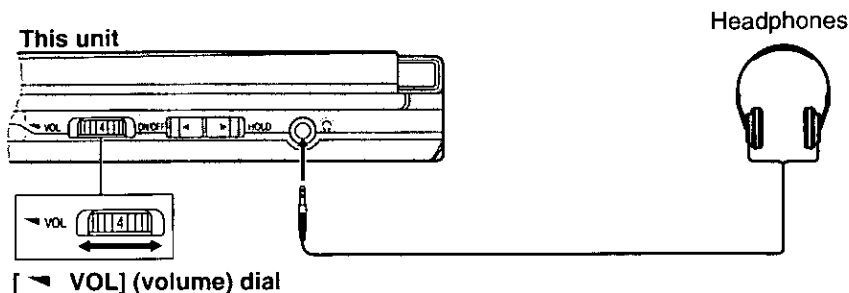

## Note

When headphones are connected, no sound will be output from the unit's stereo speakers.

# Watching video from a video camera

This figure shows DVD-LV75. (DVD-LV70 and DVD-LV55 have only one AUDIO terminal.)

## 1 Connect the camera to this unit.

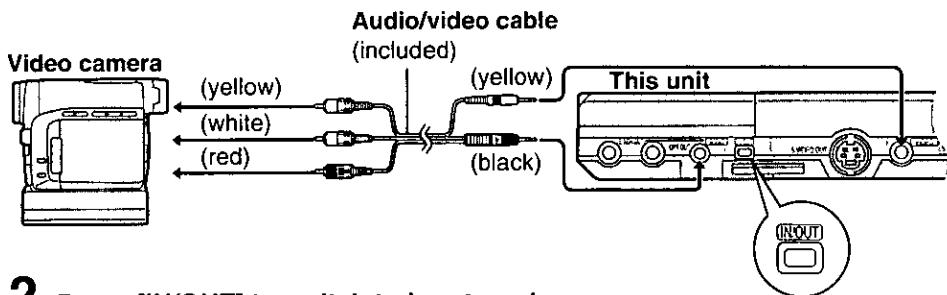

## 2 Press [IN/OUT] to switch to input mode.

"LINE-IN" lights on the unit's display.

## Note

- "LINE-IN" mode is cancelled when this unit is turned off. Press [IN/OUT] again so "LINE-IN" lights on the display again.
- Auto power-off function (⇒ page 13) does not work while the "LINE-IN" is on. Turn the unit off when you have finished using it.

# Enjoying a larger screen

## Connecting to a television

This figure shows DVD-LV75. (DVD-LV70 and DVD-LV55 have only one AUDIO terminal.)

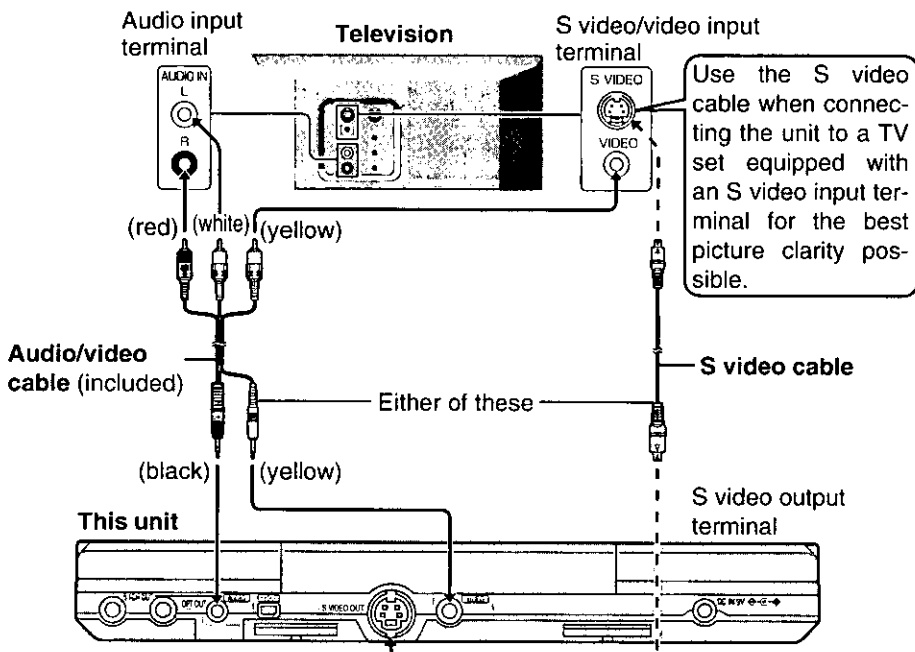

### Note

During DVD play, TV volume may be lower than during TV broadcasts, etc. If you turn the volume up while playing DVD, ensure that you reduce the volume again before playing other sources so that a sudden increase in output does not occur.

### Connect Your Portable DVD/Video CD/CD Player Directly To Your Television

If the unit is connected to the television through a video cassette recorder, the picture may not be played back correctly due to the copy guard. So we strongly recommend you do not connect the unit to your video cassette recorder when setting up your home entertainment system.



## Selecting TV screen type

These settings are not necessary when using a widescreen television (16:9).

### Preparations

- Turn on your television and the unit (⇒ page 13, "To turn the unit on").
- Switch the video input mode on the television to suit the type of connection you have made.

- 1 While stopped  
Press [ACTION] or [MENU] to display the initial settings screen.
- 2 Use the cursor jockey [▲, ▼] to select "5 TV Aspect" and press [ENTER].
- 3 Use the cursor jockey [▲, ▼] to select the TV aspect and press [ENTER].

Factory Preset

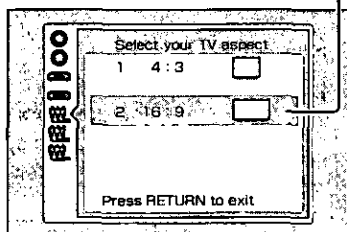

- **4:3**  
Select when a conventional television is connected.
- **16:9**  
Select when a wide-screen television is connected or when the unit's LCD is used.

- 4 Press [RETURN] to finish the setting.

■ **To return to the previous menu**  
Press [RETURN].

### Note

Select "16:9" when using the unit's LCD without connecting a TV set.

### DVD-LV75

Ensure "7 Speaker Setting" is set to "2-channel" (⇒ page 38).

# Enjoying more powerful sound

## Connection to an amplifier with 5.1 channel input terminals (Analogue connection) DVD-LV75

### 1 Connect the equipment.

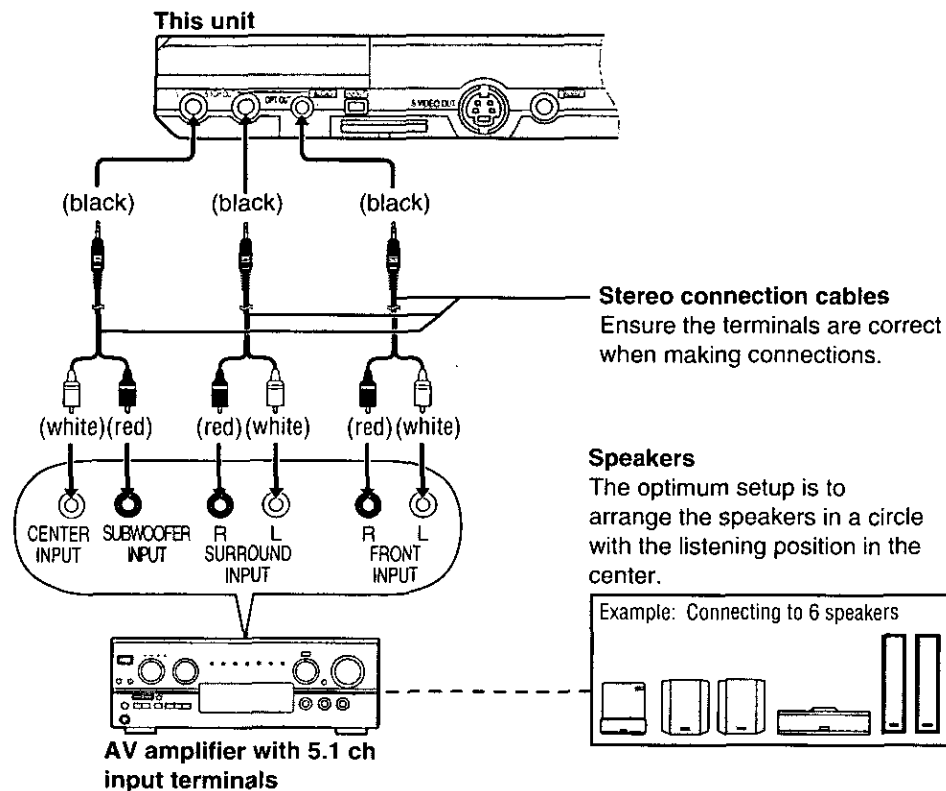

- If you have not connected a subwoofer, you should connect front speakers that are capable of producing bass under 100 Hz if possible.

### 2 Adjust the settings to suit the speakers you have connected (→ page 38, "Speaker settings").

#### Note

Turn V.S.S. off. Sound will only come from the front speakers if V.S.S. is on.

## Connection to an amplifier with a built-in decoder (or an amplifier and decoder combination) (Digital connection)

This figure shows DVD-LV75. (DVD-LV70 and DVD-LV55 have only one AUDIO terminal.)

### 1 Connect the equipment.

This unit

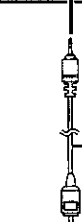

**Optical fiber cable**

Do not bend when connecting.

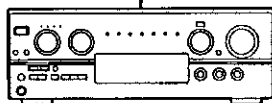
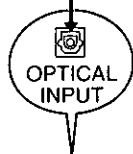

AV amplifier with a built-in decoder

Decoder

AV Amplifier

**Speakers**

The optimum setup is to arrange the speakers in a circle with the listening position in the center.

Example: Connecting to 6 speakers

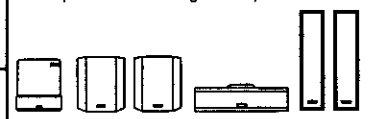

### 2 Adjust the settings to suit the equipment you have connected (→ page 40, "Digital settings").

#### Note

You cannot use a DTS decoder that cannot handle signals from DVDs.

## Connection to a 2-channel amplifier or mini-system (Analogue connection)

This figure shows DVD-LV75. (DVD-LV70 and DVD-LV55 have only one AUDIO terminal.)

### 1 Connect the equipment.

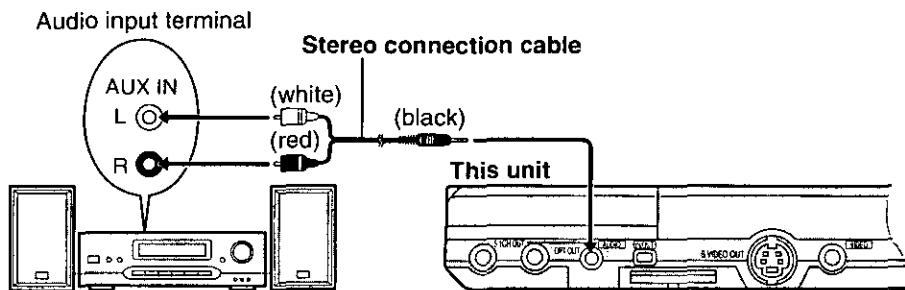

**2-channel analogue amplifier or mini-system**  
(Including amplifier with Dolby Pro Logic)

### 2 **DVD-LV75** Select "2-channel" in "7 Speaker Setting" (⇒ page 38).

■ **To enjoy Dolby Pro Logic (⇒ page 46)**

As well as the connections shown above, you will need to connect center and surround speakers. See the operating instructions for the other equipment for connection procedures.

- Turn V.S.S. off. Surround effects will not work correctly if V.S.S. is on.

■ **When recording audio**

You can connect recording equipment either through an amplifier or directly to this unit. When connecting directly, use the same method used for connecting a 2-channel amplifier or mini-system (⇒ page 36, 37).

<Analogue recording>

You can record to a cassette or MD deck without sound being affected by copy guard if you use analogue connection.

- Use a stereo connection cable for analogue connection.

**DVD-LV75**

When making analogue recordings, change the setting in "7 Speaker Setting" (⇒ page 38, "Speaker settings") to "2-channel" even if you have connected 3 or more speakers to an amplifier. This will ensure that you record the full soundtrack instead of just the 2 front speaker channels.

## Connection to a 2-channel digital amplifier or mini-system (Digital connection)

This figure shows DVD-LV75. (DVD-LV70 and DVD-LV55 have only one AUDIO terminal.)

### 1 Connect the equipment.

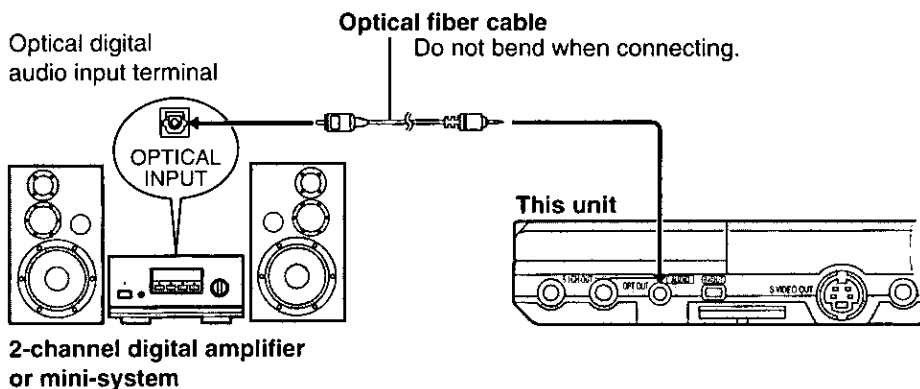

### 2 Adjust the settings to suit the equipment you have connected (⇒ page 40, "Digital settings").

#### <Digital recording>

You can record the digital signal directly onto an MD.

●Use an optical fiber cable for digital connection. Ensure the following conditions are met.

1. There is no copy guard recorded on the disc.
2. The recording equipment can handle a sampling frequency of 48 kHz/16 bit.
3. Settings in "6 Digital Audio Output" (⇒ page 40, "Digital settings") have been set as follows:

PCM Down Conversion	: Yes
Dolby Digital	: PCM
DTS Digital Surround	: PCM*
※ DVD-LV70	Off

# Speaker settings DVD-LV75

## Preparation

Turn on this unit and the equipment you have connected.

While stopped

- 1 Press [ACTION] or [MENU] to show the initial settings screen.
- 2 Use the cursor jockey [ $\blacktriangle$ ,  $\blacktriangledown$ ] to select "7 Speaker Setting" and press [ENTER].
- 3 Use the cursor jockey [ $\blacktriangle$ ,  $\blacktriangledown$ ] to select an item and press [ENTER].

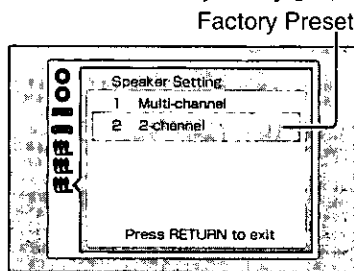

### •Multi-channel

When you have connected 3 or more speakers.

### •2-channel

When you have connected 2 speakers or a Dolby Pro Logic amplifier.

The initial settings screen is restored if you select "2-channel".

## 4 When you select "Multi-channel"

The screen shown below appears.

Use the following procedure to adjust the settings for **a**, **b** and **c**.

1. Use the cursor jockey [ $\blacktriangle$ ,  $\blacktriangledown$ ,  $\blacktriangleleft$ ,  $\blacktriangleright$ ] to select the item and press [ENTER].
2. Use the cursor jockey [ $\blacktriangle$ ,  $\blacktriangledown$ ] to change the setting and press [ENTER].
3. Select "Exit" and press [ENTER].

## 5 Press [RETURN] to complete the settings.

### ■ To return to the previous menu

Press [RETURN].

### Note

- If you have used an optical fiber cable to connect this unit digitally to another unit, make the settings on the other unit.
- The setting is shown on the unit's display when a multi-channel disc is being played ( $\Rightarrow$  right).

When set to "Multi-channel"



When set to "2-channel"

## Speaker settings screen for Multi-channel

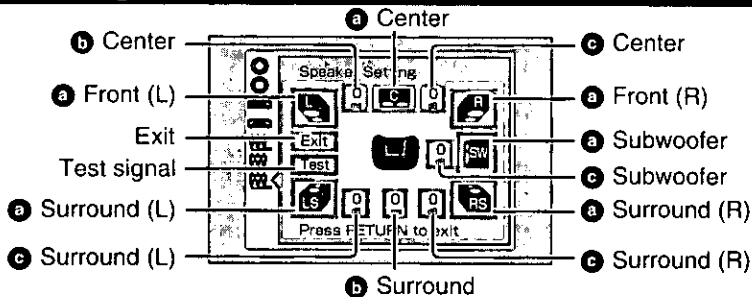

### a Type of speakers to be connected

- Front (L/R) : Large/Small
- Center : Large/Small/No
- Subwoofer : Yes/No
- Surround (L/R): Large/Small/No

**Example:** surround speaker (L)  
Large      Small      No



“Large” speakers are capable of reproducing sounds under 100 Hz. “Small” speakers are any other type.

### b Delay time (Dolby Digital DVDs, center/surround channel only)

The optimum position for speakers is to arrange them in a circle as shown. If you cannot do this, changing the delay time can make up for differences in distance.

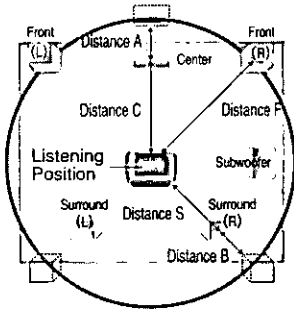

#### Center

Distance A = Distance F – Distance C

Distance A	Delay time
Approx. 50 cm (1½ feet)	1.3 ms
Approx. 100 cm (3 feet)	2.6 ms
Approx. 150 cm (5 feet)	3.9 ms
Approx. 200 cm (6 feet)	5.3 ms

#### Surround

Distance B = Distance F – Distance S

Distance B	Delay time
Approx. 200 cm (6 feet)	5.3 ms
Approx. 400 cm (12 feet)	10.6 ms
Approx. 600 cm (18 feet)	15.9 ms

### c Output balance

#### 1 Select “Test” and press [ENTER].

A test signal is output from one speaker at a time, starting with the front left speaker and proceeding clockwise.

Use the cursor jockey [▲, ▼] to adjust the volume of the center and surround speakers so they are the same apparent volume as the front speakers.

#### 2 Press [ENTER].

The test signal stops.

- There is no test signal output for the subwoofer. Play a source to check the level, then return to this screen to adjust the volume if necessary.

# Digital settings

## Preparation

Turn on this unit and the equipment you have connected.

- 1 While stopped  
Press [ACTION] or [MENU] to show the initial settings screen.
- 2 Use the cursor jockey [▲, ▼] to select “6 Digital Audio Output” and press [ENTER].
- 3 Use the cursor jockey [▲, ▼] to select an item and press [ENTER].  
(For details, see page 41)

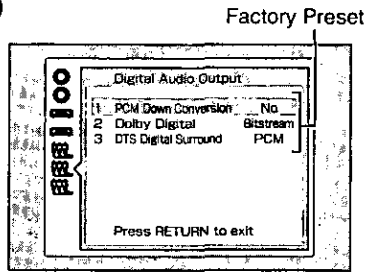

- 4 Press [RETURN] to complete the settings.

■ To return to the previous menu  
Press [RETURN].



## Settings

### ■ PCM Down Conversion: Output during play of DVDs recorded in 96 kHz linear PCM.

**No** : When you have connected an amplifier with stereo connection cables.

**Yes**: When you have connected an amplifier with an optical fiber cable.

Copyright protection limits digital output to 48 kHz/16 bit.

### When playing DVDs recorded in 96 kHz

Sound is output as follows in accordance with the connections and settings you have made.

Connection Setting	Analogue	Digital
No	Output as 96 kHz	No output (Audio will be output at 96 kHz if the DVD has not had copyright protection recorded on it.*)
Yes	Converted and output as 48 kHz	Converted and output as 48 kHz/16 bit

※The connected equipment must be able to handle 96 kHz LPCM in order to take advantage of high quality audio found on these discs.

### ■ Dolby Digital: Output during play of DVDs recorded with Dolby Digital.

**Bitstream**: When you have connected a unit with a built-in Dolby Digital decoder

**PCM** : When you have connected a unit that doesn't have a built-in Dolby Digital decoder

### ■ DTS Digital Surround: Output during play of DVDs recorded with DTS Digital Surround.

**PCM\*** : When you have connected a unit that doesn't have a built-in DTS decoder

※ **DVD-LV70** Off

**Bitstream**: When you have connected a unit with a built-in DTS decoder

### Note

Ensure "Dolby Digital" and "DTS Digital Surround" are set to "PCM" (or "Off") if you connect this unit to a digital amplifier without a decoder. If the signals are output as bitstream, "noise" will be output which can cause harm to your ears and speakers and the signal will not be correctly recorded onto MDs.

# Troubleshooting Guide

Before requesting service, make the below checks. If you are in doubt about some of the check points, or if the remedies indicated in the chart do not solve the problem:

*In the U.S.A., contact the Panasonic Customer Call Center at 1-800-211-7262, or e-mail [consumerproducts@panasonic.com](mailto:consumerproducts@panasonic.com), or web site (<http://www.panasonic.com>).*

*In Canada, contact Panasonic Canada Inc. Customer Care Centre 1-800-561-5505 or web site ([www.panasonic.ca](http://www.panasonic.ca)), or an authorized Servicentre nearest you.*

Problem	Solution	Page
No power.	Check connections to the AC adaptor or battery pack.	10, 11
	Release the hold mode.	13
	Confirm the battery charge on the unit's display.	11
	You cannot turn on the unit with the remote control if the unit is powered by the battery pack.	—
Unit turns off automatically.	The unit turns off after it has been stopped for about 15 minutes (5 minutes when using the battery pack) to conserve power. Turn the unit on again.	—
Cannot charge battery pack or the [CHG] indicator fails to light.	The battery pack can only be recharged when the unit is off.	11, 13
	The charging time increases if the battery pack is warm and charging may not be possible under some circumstances. Wait for the battery pack to cool off.	—
	Check connection to the AC adaptor.	10
Unit doesn't work when powered by the battery pack.	The battery pack has protection circuitry that activates if the pack becomes too hot or too cold. The battery pack will not work if this occurs. Use the unit at about 20 °C (68 °F).	—
No response when buttons are pressed.	Some discs prohibit certain operations.	8
	Release the hold mode.	13
	If there is no response at all, the unit may have been affected by lightning or static electricity. Try turning the unit off and on again. Alternatively, turn the unit off, disconnect the power source (AC or battery pack), reconnect the power and turn the unit on again.	—
Play fails to start or stops soon after starting.	Condensation may have formed in the unit. Wait an hour for it to clear.	—
	This unit cannot play discs other than those specified.	8
	Wipe the disc clean.	9
	Ensure the disc is inserted correctly.	12
	Check the ratings setting.	27

Problem	Solution	Page
No operation with remote control.	Check the battery is inserted correctly.	10
	Replace the battery if it is drained.	10
	Aim the remote control at the remote control signal sensor.	10
There are no vocals while playing Karaoke DVD.	When you have connected this unit to other equipment with an optical fiber cable, go to "6 Digital Audio Output" in the initial settings and change the setting for "2 Dolby Digital" to "PCM".	40
A menu is shown after playing each song on a Karaoke DVD.	Most Karaoke DVDs are designed to do this. Some discs have an item in the menu that allows you to play all the songs.	—
The audio soundtrack or subtitle language cannot be changed.	Languages can only be selected if they are recorded on the DVD.	—
	Some DVDs require you to change the languages through menus.	—
Subtitles not shown.	Subtitles appear only if they are recorded on the DVD.	—
	Turn the subtitles on.	17
	Subtitles may fail to appear around the A and B points in A-B repeat, and around the points you marked to play again.	—
Angles cannot be changed.	Angles can only be selected if they are recorded on the DVD. There may be parts of multi-angle DVDs where different angles are not recorded.	—
You have forgotten your ratings password.	Do the following to reset the unit to its original factory settings. <b>While the unit is stopped, press and hold [II], [◀] (backward), and [▶, ON] on the main unit for about 3 seconds until the message "Initialized" disappears from the unit's monitor, then turn the unit off.</b>	—
You want to reset the unit to the factory settings.		
There is a lot of noise.	Separate the unit from mobile phones if they are being used close to each other.	—
No sound from the unit's speakers.	The speakers are off if the LCD is closed or headphones are connected.	—
	Turn up the volume.	12
No sound from other speakers.	Check all connections and settings.	34-41
	Check input mode of the other equipment.	—
Some parts of the soundtrack are missing.	Ensure the settings are appropriate to the speakers you have connected. <b>DVD-LV75</b>	38
	Turn V.S.S. off if you have connected this unit to other equipment with stereo connection cables and are using 3 or more speakers.	20

## Troubleshooting Guide

Problem	Solution	Page
The monitor is dark.	Adjust the brightness.	19
The picture is disrupted during fast forward and rewind.	Some disruption is normal.	—
No picture on the monitor (including video from another unit).	Check connections.	31
	Ensure the video input setting is correct. ● While you are playing a disc "LINE-IN" should be off. ● While you are viewing video from other equipment "LINE-IN" should be on.	31
	Select a picture mode other than "4 (Off)".	19
	Ensure the power of the connected equipment is on.	—
Picture doesn't appear on the television (or the size of the picture seems wrong).	Check connections.	32
	Check that the television is on.	—
	Check that the input mode on the television is correct.	—
	Check the settings in "5 TV Aspect".	33
LCD pixels turn black or radiate different colors.	The LCD is constructed with precision technology so 99.99 % of the pixels are active, but of the remaining of 0.01 %, there are pixels that may be black or emit light constantly. This phenomenon is not a malfunction.	—





## Displays

NO PLAY	The unit cannot play this disc.	8
"bAT Err" and a number appear on the display.	"bAT Err 1": A problem has occurred with the battery pack. Consult your dealer.	—
	"bAT Err 2": The pack has been recharging for 12 hours but has failed to recharge for some reason. Recharge again.	—
	"bAT Err 3": The battery pack has overheated during recharging. Allow the pack to cool down before recharging again.	—
Messages do not appear on the television.	Go to the initial settings menu and turn the On-Screen Messages on.	28
On-Screen Menu Icons are cut off or are not displayed at all.	Go to the initial settings menu and change the position of the On-Screen Menu Icons.	28
U11	Wipe the disc clean.	9
H □□ □□ stands for a number.	Trouble has occurred. The number appearing after H depends on the problem. Turn the unit off and on again. Alternatively, turn the unit off, disconnect the power source (AC or battery pack), reconnect the power and turn the unit on again.  If the service numbers fail to clear, note the service number and contact a qualified service person.	—

## [⏻] and [CHG] indicators

This chart shows how these indicators flash under certain conditions.

■ refers to the length of time that the indicator is ON.

[⏻] indicator	
<p><b>Flashes slowly</b></p>  <p>1 second</p>	<ul style="list-style-type: none"> <li>• The unit is on and the LCD is closed or the display mode is set to "4 (off)". Turn the unit off when you have finished.</li> </ul>
<p><b>Flashes when you press a button</b></p>  <p>1 second</p>	<ul style="list-style-type: none"> <li>• The unit is in hold mode or "LINE-IN" is on. Release hold mode or press [IN/OUT] to turn off "LINE-IN".</li> </ul>
[CHG] indicator	
<p><b>Flashes slowly</b></p>  <p>1 second</p>	<ul style="list-style-type: none"> <li>• Battery pack charge is low. The unit will turn off after a few minutes.</li> </ul>
<p><b>Flashes</b></p>  <p>1 second</p>	<ul style="list-style-type: none"> <li>• A problem occurred with the battery pack. Confirm the display on the unit's display (⇒ page 44).</li> </ul>

### Note

The following do not indicate malfunction.

- A sound is heard from the AC adaptor during recharging.
- The battery pack warms up after recharging or during use.
- Small parts of the LCD turn black or radiate different colors (this is a peculiarity of the LCD).

## Maintenance

- To clean this unit, wipe with a soft, dry cloth.

If the surfaces are extremely dirty, use a soft cloth dipped in a soap-and-water solution or a weak detergent solution.

- Use eyeglass cleaner to remove stubborn dirt from the LCD.
- Never use alcohol, paint thinner or benzene to clean this unit.
- Before using chemically treated cloth, read the instructions that came with the cloth carefully.

- Maintenance of the lens

- If dust is attached to the lens, remove dust carefully with an air blower for camera lenses (optional).
- Be careful not to touch the lens with your fingers.

# Glossary

---

## **Bitstream**

This is the digital form of multiple channel audio data (e.g., 5.1 channel) before it is decoded into its various channels.

## **Chapter**

This is the smallest division on DVDs and is roughly equivalent to a track.

## **Dolby Digital**

This is a method of coding digital signals developed by Dolby Laboratories. The signals are highly compressed, enabling a large amount of information to be recorded on 1 disc.

## **Dolby Pro Logic**

A surround system where a 4-channel audio track is recorded as 2 channels and then is restored to 4 channels for play. The surround channel is monaural and can reproduce up to 7 kHz.

## **DTS (Digital Theater Systems)**

This is a method of coding digital signals developed by Digital Theater Systems. The signals are compressed at a low ratio to maintain sound quality.

## **Dynamic range**

Dynamic range is the difference between the lowest level of sound that can be heard above the noise of the equipment and the highest level of sound before distortion occurs.

## **Field**

One frame is made up of 2 fields. A regular television shows these fields one after the other to create frames.

## **Frame**

Frames are the still pictures that go together to make a moving picture. There are about 30 frames shown each second.

## **Frame still and field still**

A still is shown when you pause a moving picture.

A frame still is made up of 2 alternating fields, so the picture may appear blurred, but overall quality is high.

A field still is not blurred, but it has only half the information of a frame still so picture quality is lower.

## **I/P/B**

MPEG 2, the video compression standard adopted for use with DVDs, codes frames using these 3 picture types.

I: Intra coded picture (I-picture)

This is the standard picture and is a complete picture in itself. This means it has the best picture quality and is the best to use when adjusting the picture.

P: Predictive coded picture (P-picture)

This picture is calculated based on past I or P-pictures.

B: Bidirectionally-predictive coded picture (B-picture)

This picture is calculated by comparing past and future I and P-pictures so it has the lowest volume of information.

## **Linear PCM (pulse code modulation)**

PCM is the usual digital method used for music CDs. DVDs have a greater volume so they use linear PCM, which has a higher sampling rate.

## **Playback control (PBC)**

This method of controlling disc play is included on version 2.0 Video CDs. You are able to interact with the disc through menus.

## **Title**

This is the largest division on DVDs.

## **Track**

This is the smallest division on Video CDs and CDs and usually equates to a single song.

# Specifications

<b>Power supply:</b>	DC 9 V (AC adaptor terminal) / DC 7.2 V (Exclusive battery terminal)
<b>Power consumption:</b>	<b>DVD-LV75</b> 16 W (10 W: Unit only) <b>DVD-LV70</b> <b>DVD-LV55</b> 13 W (8 W: Unit only)
<b>AC adaptor</b>	
<b>Power supply:</b>	<b>DVD-LV75</b> <b>DVD-LV55</b> AC 100–240 V, 50/60 Hz <b>DVD-LV70</b> AC 120 V, 60 Hz
<b>Power consumption:</b>	<b>DVD-LV75</b> <b>DVD-LV55</b> 30 W <b>DVD-LV70</b> 23 W
<b>DC output:</b>	<b>DVD-LV75</b> <b>DVD-LV55</b> 9 V, 2 A <b>DVD-LV70</b> 9 V, 1.5 A

**Dimensions:** 185 (W) × 140 (D) × 25.1 (H) mm [7<sup>9</sup>/<sub>32</sub>" (W) × 5<sup>1</sup>/<sub>2</sub>" (D) × 1" (H)]  
(when the LCD screen is closed, excluding protrusions)

**Mass:** **DVD-LV75** **DVD-LV70** 613 g (21.8 oz.) **DVD-LV55** 560 g (19.8 oz.)

**Operating temperature range:** 5–35 °C (41–95 °F)

**Operating humidity range:** 5–90 % RH (no condensation)

**Signal system:** NTSC

**Discs played:**  
(1) DVD-VIDEO disc (2) Compact disc (CD-DA, VIDEO CD) (3) CD-R

**LCD screen:** **DVD-LV75** **DVD-LV70** 7" α-Si, TFT wide-screen LCD  
**DVD-LV55** 5" α-Si, TFT wide-screen LCD

**S video output:**  
Y output level: 1 Vp-p (75 Ω)  
C output level: 0.286 Vp-p (75 Ω)  
Output terminal: S terminal (1 system)

**Video output/input:**  
Output/input level: 1 Vp-p (75 Ω)  
Output/input terminal: Mini-jack  
(1 system, Output/input selectable)

**Audio output/input:**  
Output/input level: 1.5 Vrms (1 kHz, 0 dB)  
Output/input terminal:  
**DVD-LV75**  
2 ch (MIX) Output (L/R)/5.1 ch Output (Front L/R):  
Stereo mini-jack (1 system, Output/input selectable)  
(Also used for digital audio output)  
5.1 ch Output (Surround L/R): Stereo mini-jack (1 system)  
5.1 ch Output (Center/Subwoofer): Stereo mini-jack (1 system)

**DVD-LV70** **DVD-LV55**  
2 ch (MIX) Output (L/R):  
Stereo mini-jack (1 system, Output/input selectable)  
(Also used for digital audio output)

**Audio signal output characteristics:** (1) Frequency response:  
● DVD (linear audio): 2 Hz–22 kHz (48 kHz sampling)  
2 Hz–44 kHz (96 kHz sampling)  
2 Hz–20 kHz  
● CD audio:  
(2) S/N ratio: 115 dB  
● CD audio:  
(3) Dynamic range: 97 dB  
● CD audio:

**Digital audio output:** Optical digital output: Mini optical terminal  
(Also used for audio output/input)  
660 nm/780 nm  
CLASS II/CLASS I

**Pickup:** Wave length: 660 nm/780 nm  
Laser power: CLASS II/CLASS I

## Note

Specifications are subject to change without notice.  
Mass and dimensions are approximate.

Power consumption in standby mode: 2 W  
(when using the included AC adaptor)

# Servicenter List (Only for U.S.A.)

## Panasonic Technics Quasar.

*For Product Information, Operating Assistance, Literature Request, Dealer Locations, and all Customer Service inquiries please contact:*

*1-800-211-PANA (7262), Monday-Friday 9 am-9 pm; Saturday-Sunday 9 am-7 pm, EST.*

*Web Site: <http://www.panasonic.com>*

*You can purchase parts, accessories or locate your nearest servicenter by visiting our Web Site.*

### Accessory Purchases:

1-800-332-5368 (Customer Orders Only)

Panasonic Services Company 20421 84th Avenue South, Kent, WA 98032

(6 am to 5 pm Monday-Friday; 6 am to 10:30 am Saturday; PST)

(Visa, MasterCard, Discover Card, American Express, Check)

### Factory Servicenters Locations

#### CALIFORNIA

6550 Katella Avenue  
Cypress, CA 90630

800 Dubuque Avenue  
S. San Francisco  
CA 94080

20201 Sherman Way  
Suite 102  
Canoga Park, CA  
91306

3878 Ruffin Road  
Suite A  
San Diego, CA 92123

#### COLORADO

1640 South Abilene  
Street  
Suite D  
Aurora, CO 80012

#### FLORIDA

3700 North 29<sup>th</sup>  
Avenue  
Suite 102  
Hollywood, FL 33020

#### GEORGIA

8655 Roswell Road  
Suite 100  
Atlanta, GA 30350

#### ILLINOIS

9060 Golf Road  
Niles, IL 60714

1703 North Randall  
Road  
Elgin, IL 60123  
(Pick-up/Drop-off  
only)

#### MARYLAND

62 Mountain Road  
Glen Burnie, MD  
21061

#### MASSACHUSETTS

60 Glacier Drive  
Suite G  
Westwood, MA  
02090

#### MICHIGAN

37048 Van Dyke  
Avenue  
Sterling Heights, MI  
48312

#### MINNESOTA

7850-12<sup>th</sup> Avenue  
South  
Airport Business  
Center  
Bloomington, MN  
55425

#### OHIO

2236 Waycross Road  
Civic Center Plaza  
Forest Park, OH  
45240

#### PENNSYLVANIA

2221 Cabot Blvd.  
West  
Suite B  
Langhorne, PA 19047

#### TEXAS

13615 Welch Road  
Suite 101  
Farmers Branch  
TX 75244

#### WASHINGTON

20425-84<sup>th</sup> Avenue  
South  
Kent, WA 98032

#### HAWAII

99-859 Iwaiwa Street  
Aiea, Hawaii 96701  
Phone (808) 488-1996  
Fax (808) 486-4369

### Service in Puerto Rico

*Matsushita Electric of Puerto Rico, Inc. Panasonic Sales Company/Factory Servicenter:  
Ave. 65 de Infanteria, Km. 9.5, San Gabriel Industrial Park, Carolina, Puerto Rico 00985  
Phone (787) 750-4300 Fax (787) 768-2910*



# Product Service

---

Do not attempt to remove the cover(s) or repair the unit yourself. Refer servicing to qualified personnel only.

## Product information

For product service, product information or assistance with product operation, refer to the servicenter directory.

The model number and serial number of this product can be found on either the back or the bottom of the unit.

Please note them in the space provided below and keep for future reference.

MODEL NUMBER \_\_\_\_\_

SERIAL NUMBER \_\_\_\_\_

Apparatus Claims of U.S. Patent Nos. 4,631,603, 4,577,216, and 4,819,098, licensed for limited viewing uses only.

This product incorporates copyright protection technology that is protected by method claims of certain U.S. patents and other intellectual property rights owned by Macrovision Corporation and other rights owners. Use of this copyright protection technology must be authorized by Macrovision Corporation, and is intended for home and other limited viewing uses only unless otherwise authorized by Macrovision Corporation. Reverse engineering or disassembly is prohibited.

Manufactured under license from Dolby Laboratories.

"Dolby", "Pro Logic" and the double-D symbol are trademarks of Dolby Laboratories. Confidential unpublished works. © 1992-1997 Dolby Laboratories. All rights reserved.

Manufactured under license from Digital Theater Systems, Inc. US Pat. No. 5,451,942 and other world-wide patents issues and pending. "DTS" and "DTS Digital Surround" are trademarks of Digital Theater Systems, Inc. © 1996 Digital Theater Systems, Inc. All rights reserved.

## ONLY FOR U.S.A.

Panasonic Consumer Electronics Company,  
Division of Matsushita Electric Corporation of  
America

One Panasonic Way Secaucus, New Jersey 07094

Panasonic Sales Company, Division of Matsushita  
Electric of Puerto Rico, Inc.

Ave. 65 de Infantería, Km. 9.5

San Gabriel Industrial Park, Carolina, Puerto Rico  
00985

# Panasonic/Technics DVD Player Limited Warranty

Panasonic Consumer Electronics Company or Panasonic Sales Company (collectively referred to as "the warrantor") will repair this product and all included accessories with new or refurbished parts, free of charge, in the USA or Puerto Rico, from the date of original purchase in the event of a defect in materials or workmanship as follows.

**Parts**—New or rebuilt parts in exchange for defective parts for one (1) year from the date of original purchase.

**Labor**—Carry-in or mail-in service for ninety (90) days from the date of original purchase. After the ninety (90) day labor period, purchaser pays for all labor charges.

**Batteries**—(if included) New rechargeable batteries in exchange for defective rechargeable batteries for ten (10) days from the date of the original purchase. Non-rechargeable batteries are not warranted.

Carry-in or mail-in service in the USA can be obtained during the warranty period by contacting a Panasonic Services Company (PASC) Factory Servicenter listed in the Servicenter Directory. Or call, toll free, 1-800-211-7262 to locate an authorized PASC Servicenter. Carry-in or mail-in service in Puerto Rico can be obtained during the warranty period by calling the local telephone number in the Servicenter Directory.

This warranty is extended only to the original purchaser. A purchase receipt or other proof of date of original purchase will be required before warranty service is rendered.

This warranty only covers failures due to defects in materials and workmanship which occur during normal use and does not cover normal maintenance. The warranty does not cover damages which occurred in shipment, or failures which are caused by products not supplied by the warrantor, or failures which result from accident, misuse, abuse, neglect, mishandling, faulty installation, misapplication, improper set-up adjustments, operation or maintenance, alteration, modification, power line surge, lightning damage, interference, commercial use such as hotel, office, restaurant, or other business or rental use of the product, or serviced by anyone other than an PASC Factory Servicenter or an authorized PASC Servicenter, or damage that is attributable to acts of God.

### LIMITS AND EXCLUSIONS

There are no express warranties except as listed above.

THE WARRANTOR SHALL NOT BE LIABLE FOR INCIDENTAL OR CONSEQUENTIAL DAMAGES RESULTING FROM THE USE OF THIS PRODUCT, OR ARISING OUT OF ANY BREACH OF THIS WARRANTY, INCLUDING WITHOUT LIMITATIONS, DAMAGE TO DISCS. ALL EXPRESS AND IMPLIED WARRANTIES, INCLUDING THE WARRANTIES OF MERCHANTABILITY, AND FITNESS FOR A PARTICULAR PURPOSE, ARE LIMITED TO THE APPLICABLE WARRANTY PERIOD SET FORTH ABOVE.

Some states do not allow the exclusion or limitation of incidental or consequential damages, or limitations on how long an implied warranty lasts, so the above exclusions or limitations may not apply to you.

This warranty gives you specific legal rights and you may also have other rights which vary from state to state.

If a problem with this product develops during or after the warranty period, you may contact your dealer or Servicenter. If the problem is not handled to your satisfaction, then write to the Consumer Affairs Department at the company address indicated above.

### If you ship the product

Carefully pack and send it prepaid, adequately insured and preferably in the original carton. Attach a postage-affixed letter, detailing the complaint, to the outside of the carton.

*DO NOT send the product to the Executive or Regional Sales offices. They are NOT equipped to make repairs.*

### Customer's Record

Model  
No. \_\_\_\_\_

Serial  
No. \_\_\_\_\_  
or

Code  
No. \_\_\_\_\_

Date  
of  
Purchase \_\_\_\_\_

Dealer's  
Name \_\_\_\_\_

Dealer's  
Address \_\_\_\_\_

# Panasonic

## Lecteur DVD/CD vidéo/CD portatif Manuel d'utilisation

Modèles **DVD-LV75**  
**DVD-LV70**  
**DVD-LV55**

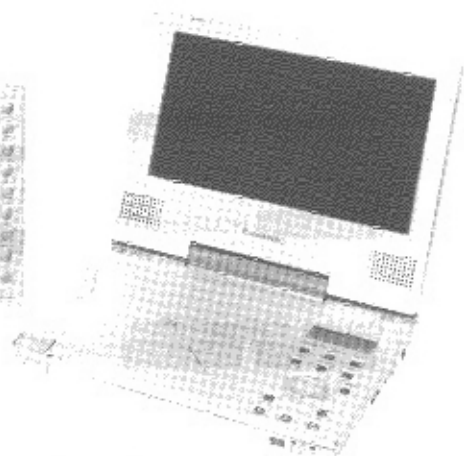

Le modèle DVD-LV75 est illustré.



Ce manuel a été imprimé avec de  
l'encre à base de soja.

### *Cher client*

Nous vous remercions d'avoir arrêté votre choix sur cet appareil.  
Pour en tirer un rendement optimal, lire attentivement le présent manuel.

Il est recommandé de lire attentivement le présent manuel avant d'utiliser l'appareil.  
Conserver ce manuel.

**PalmTheater** 



## ATTENTION!

CET APPAREIL EST DOTÉ D'UN LECTEUR AU LASER. L'UTILISATION DE COMMANDES OU LE RECOURS À DES RÉGLAGES AUTRES QUE CEUX INDICQUÉS DANS CE MANUEL PEUVENT PRÉSENTER DES RISQUES D'EXPOSITION À DES RADIATIONS. NE PAS OUVRIR LE BOÎTIER. TOUTE RÉPARATION DOIT ÊTRE FAITE PAR UN PERSONNEL QUALIFIÉ ET NON PAR L'USAGER.

## MISE EN GARDE:

AFIN DE PRÉVENIR TOUT RISQUE D'INCENDIE OU DE CHOCS ÉLECTRIQUES, AINSI QUE TOUT DOMMAGE À L'APPAREIL, NE PAS L'EXPOSER À LA PLUIE, À DES ÉCLABOUSURES OU À UNE HUMIDITÉ EXCESSIVE.

**DVD-LV75** **DVD-LV55**

## ATTENTION:

POUR ÉVITER LES CHOCS ÉLECTRIQUES, INTRODUIRE LA LAME LA PLUS LARGE DE LA FICHE DANS LA BORNE CORRESPONDANTE DE LA PRISE ET POUSSER JUSQU'AU FOND.

CAUTION -VISIBLE AND INVISIBLE LASER RADIATION WHEN OPEN.  
DO NOT STARE INTO BEAM.

ATTENTION -RAYONNEMENT LASER VISIBLE ET INVISIBLE EN CAS D'OUVERTURE.  
NE PAS REGARDER DANS LE FAISCEAU.

La marque et le symbole suivants sont situés dessous l'appareil.



**ATTENTION**

RISQUE DE CHOC ELECTRIQUE  
NE PAS OUVRIR



ATTENTION: AFIN DE PRÉVENIR LE RISQUE DE CHOCS ÉLECTRIQUES, NE PAS RETIRER LES VIS. TOUTE RÉPARATION DEVRAIT ÊTRE CONFIEE À UN PERSONNEL QUALIFIÉ.



Le symbole de l'éclair dans un triangle équilatéral indique la présence d'une tension suffisamment élevée pour engendrer un risque de chocs électriques.



Le point d'exclamation dans un triangle équilatéral indique que le manuel d'utilisation inclus avec l'appareil contient d'importantes recommandations quant au fonctionnement et à l'entretien de ce dernier.

(Dessous du lecteur)

Déplier cette page lors de la lecture du manuel afin de localiser les commandes.

Le modèle DVD-LV75 est illustré.

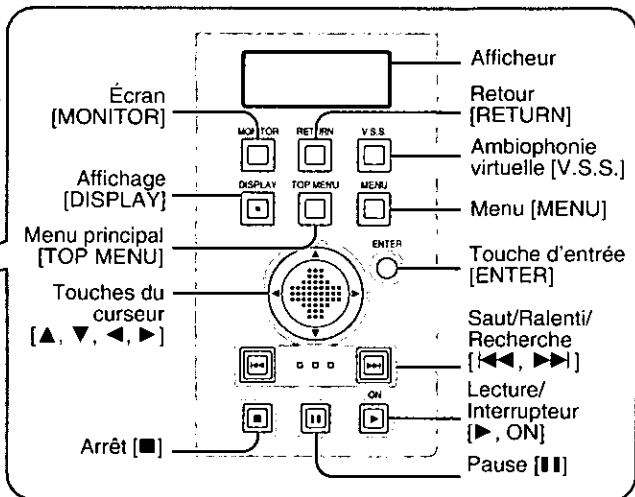
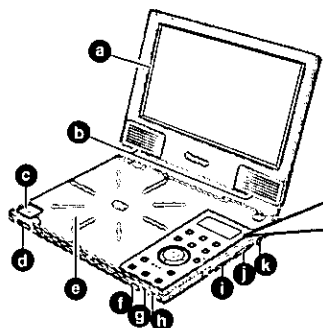

### Appareil principal

a Grand écran à cristaux liquides

**DVD-LV75 DVD-LV70** : 7 po

**DVD-LV55** : 5 po

b Haut-parleurs stéréo

c Touche d'ouverture du disque [PUSH OPEN]

d Commutateur de déverrouillage

e Couverture du disque  
f Capteur du signal de la télécommande

g Voyant de recharge [CHG]  
h Voyant de mise en attente [⏻]

i Commande de volume [◀ VOL]

j Sélecteur interrupteur d'alimentation/verrouillage [ON/OFF, HOLD]

k Prise de casque d'écoute [🎧]

### Télécommande

Cette illustration est celle de la télécommande du DVD-LV75 et du DVD-LV55. (Les commandes dont le nom est encadré sont celles situées sur la télécommande du DVD-LV70.)

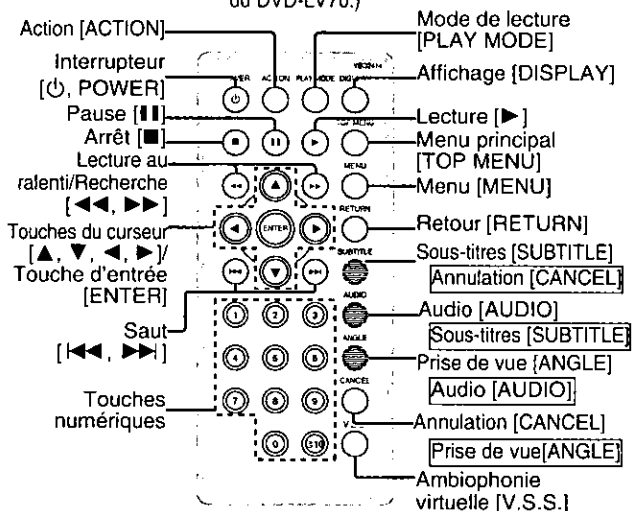

### DVD-LV70

(Les dimensions et les touches de télécommande du DVD-LV70 sont différentes.)

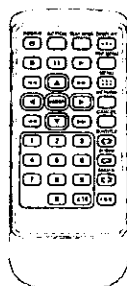

### ■ Utilisation du curseur

Sur l'appareil principal: Faire glisser les touches du curseur dans le sens où vous désirez déplacer le curseur.

[▲] haut, [▼] bas, [◀] gauche, [▶] droite.

Sur la télécommande:

Appuyer sur la touche du curseur qui correspond au sens où vous désirez déplacer le curseur.

[▲] haut, [▼] bas, [◀] gauche, [▶] droite.

# Accessoires



Vérifier les accessoires en les cochant.

Pour commander des accessoires, communiquer avec le détaillant auprès de qui l'appareil a été acheté.

Télécommande ..... 1

( DVD-LV75 DVD-LV55 VEQ2414)

( DVD-LV70 N2QAHC000007)

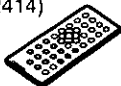

Pile bouton ..... 1

pour la télécommande  
(pour le remplacement,  
voir ci-dessous)



Câble audio/vidéo ..... 1

(RJL3X001X15)



Adaptateur secteur ..... 1

( DVD-LV75 DVD-LV55 VSK0578)

( DVD-LV70 NOJZEH000001)



Cordon d'alimentation ..... 1

( DVD-LV75 DVD-LV55 RJA0065-A)



Bloc-batterie ..... 1

(pour le remplacement,  
voir ci-dessous)



## Accessoires facultatifs:

Adaptateur pour voiture (DY-DC95)

Mini câble audio numérique optique  
(RP-CA2120)

Pile bouton (CR2025)

Bloc-batterie (CGP-H501C/1B)

Lors de la commande de pièces de rechange, utiliser les numéros indiqués entre parenthèses.

## Nota

Le cordon d'alimentation et l'adaptateur secteur inclus ne doivent être utilisés qu'avec cet appareil. Ne pas les utiliser avec d'autre équipement.

# Table des matières

## Mise en route:

IMPOTANTES MISES EN GARDE.....	6
Protection de l'ouïe .....	7
À propos des disques .....	8

## Opérations de base:

Lecture de base .....	12
• Arrêt de la lecture .....	13
• Interruption momentanée de la lecture .....	14

## Opérations avancées:

Autres modes de lecture	
• Lecture programmée .....	16
• Lecture aléatoire .....	16
Sélection de la bande son, de la langue des sous-titres et de la prise de vue .....	17

## Pour référence:

Modification des paramètres initiaux	
• Procédures communes .....	25
• 1 Langues du disque .....	26
• 2 Restriction par classe .....	27
• 3 Langues des Menus .....	27
• 4 Affichage à l'écran .....	28
• 9 Autres réglages .....	28
Raccordement d'autre équipement .....	
30	
Branchement d'un casque	
d'écoute .....	31
Lecture à partir d'un caméscope .....	31
Utilisation d'un grand écran	
• Raccordement à un téléviseur .....	32

Ce manuel d'utilisation s'applique aux modèles DVD-LV75, DVD-LV70 et DVD-LV55. Toutefois, le modèle DVD-LV75 est illustré dans la plupart des cas.

Précautions pour la manipulation des disques et de l'appareil . . . . .	9
Télécommande—préparatifs . . . . .	10

### Alimentation

•Alimentation sur secteur . . . . .	10
•Alimentation sur bloc-batterie . . . . .	11

•Saut de chapitres et de plages . . . . .	14
•Ralenti . . . . .	14
•Avance rapide et recul—Recherche . . . . .	14

•Visionnement image par image . . . . .	14
•Lecture à partir d'un titre ou d'une plage donné . . . . .	15
•Rappel d'un menu . . . . .	15

Activation/désactivation des voix sur les disques Karaoke . . . . .	18
Modification des réglages de l'écran . . . . .	18
•Grandeur de l'image . . . . .	19
•Réglage de la luminosité . . . . .	19
•Réglage de la teinte . . . . .	19

Rendu sonore avec ambiophonie virtuelle (V.S.S.) . . . . .	20
Menus à icônes . . . . .	
•Commandes de base . . . . .	21
•Icônes de commande—disque . . . . .	22
•Icônes de commande—lecteur . . . . .	23
•Écran de commande accélératrice . . . . .	24

•Sélection du type d'écran de télévision . . . . .	33
--	----

### Pour un rendu plus puissant

•Raccordement à un amplificateur avec prises d'entrée 5,1 canaux (Raccordement analogique) <b>DVD-LV75</b> . . . . .	34
•Raccordement à un amplificateur avec décodeur intégré (ou à un amplificateur et à un décodeur) (Raccordement numérique) . . . . .	35
•Raccordement à un amplificateur ou à une minichaîne à 2 canaux (Raccordement analogique) . . . . .	36

•Raccordement à un amplificateur ou minichaîne numérique à 2 canaux (Raccordement numérique) . . . . .	37
--	----

### Paramètres des enceintes

<b>DVD-LV75</b> . . . . .	38
Paramètres numériques . . . . .	40
Guide de dépannage . . . . .	42
Entretien . . . . .	45
Glossaire . . . . .	46
Données techniques . . . . .	47
Service après-vente . . . . .	48

■ Les caractéristiques disponibles diffèrent selon les modèles. Ces symboles indiquent les caractéristiques disponibles sur chaque modèle.

<b>DVD-LV75</b>	(DVD-LV75 seulement)
<b>DVD-LV70</b>	(DVD-LV70 seulement)
<b>DVD-LV55</b>	(DVD-LV55 seulement)

Déplier cette page lors de la lecture du manuel.

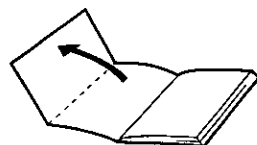

# IMPORTANTES MISES EN GARDE

Avant d'utiliser l'appareil, lire attentivement les instructions qui suivent. Se conformer tout particulièrement aux avertissements inscrits sur l'appareil et aux consignes de sécurité indiquées ci-dessous. Conserver le présent manuel pour consultation ultérieure.

- 1) Lire attentivement ces instructions.
- 2) Conserver ces instructions.
- 3) Lire toutes les mises en garde.
- 4) Suivre toutes les instructions.
- 5) Ne pas utiliser cet appareil près d'une source d'eau.
- 6) Nettoyer qu'avec un chiffon sec.
- 7) Ne pas bloquer les événements d'aération. Installer l'appareil selon les instructions du fabricant.
- 8) Ne pas installer l'appareil près d'un appareil de chauffage tel qu'un radiateur, une cuisinière, un registre de chaleur ou tout dispositif émettant de la chaleur (y compris un amplificateur).
- 9) Pour des raisons de sécurité, ne pas modifier la fiche polarisée ou celle de mise à la terre. Une fiche polarisée est une fiche à deux lames, dont une plus large. Une fiche de mise à la terre est une fiche à deux lames avec une broche de masse. La lame plus large ou la broche de masse procure une protection accrue. Si ce genre de fiche ne peut être inséré dans une prise de courant, communiquer avec un électricien pour remplacer la prise.
- 10) S'assurer que le cordon est placé dans un endroit où il ne risque pas d'être écrasé, piétiné ou coincé. Faire particulièrement attention à ses extrémités de branchement, y compris sa fiche.
- 11) N'utiliser que les accessoires ou périphériques recommandés par le fabricant.
- 12) N'utiliser l'appareil qu'avec une baie, support, trépied, gabarit d'installation, etc, recommandée par le fabricant ou vendu avec l'appareil.
- 13) Débrancher cet appareil lors d'un orage ou en cas de non-utilisation prolongée.
- 14) Confier l'appareil à un technicien qualifié pour toute réparation: cordon d'alimentation ou fiche endommagé, liquide renversé ou objet tombé dans l'appareil, exposition à la pluie ou à une humidité excessive, mauvais fonctionnement ou échappement de l'appareil.

*Veillez contacter le service à la clientèle de Panasonic Canada Inc. au 1-800-561-5505, son site web ([www.panasonic.ca](http://www.panasonic.ca)) ou le centre de service agréé le plus proche.*





## Adaptateur secteur

Cet adaptateur secteur fonctionne sur le courant entre 100 V et 240 V.

Mais

- Au Canada, le cordon d'alimentation ne doit être branché que dans une prise de 120 V c.a.
- Lors de l'utilisation de l'appareil dans d'autres pays, utiliser un adaptateur approprié.
- Lors du raccordement à une alimentation supérieure à 125 V c.a., s'assurer d'utiliser un câble approprié à l'adaptateur secteur et à l'alimentation.
- En cas de doute, consulter un distributeur de pièces électriques pour le choix d'un adaptateur secteur ou d'un câble.

## Bloc-batterie et pile

### 1. Bloc-batterie (Bloc-batterie aux ions de lithium fourni)

- Utiliser l'appareil pour recharger le bloc-batterie.
- Ne pas utiliser le bloc-batterie avec un autre appareil que celui spécifié.
- Ne pas utiliser l'appareil à l'extérieur s'il neige ou s'il pleut. (Le bloc-batterie n'est pas à l'épreuve de l'eau.)
- Éviter toute poussière, sable, liquides ou saleté sur les bornes.
- Ne pas toucher aux bornes (+ et -) avec un objet métallique.
- Ne pas tenter de démonter ou remonter le bloc-batterie. Ne pas le jeter au feu.

### 2. Pile de type bouton (Pile au lithium)

- Insérer en respectant la polarité.
- Ne pas toucher aux bornes (+ et -) avec un objet métallique.
- Ne pas tenter de démonter ou remonter la pile. Ne pas la jeter au feu.
- Tenir la pile hors de portée des enfants.

Si l'électrolyte venait à entrer en contact avec les mains ou les vêtements, laver à fond avec de l'eau.

Si l'électrolyte venait à entrer en contact avec les yeux, ne jamais se frotter les yeux.

Les rincer à fond avec de l'eau et consulter un médecin.

### 3. Mise au rebut du bloc-batterie et de la pile

Vérifier et suivre les réglementations locales en vigueur.

Éviter l'écoute à volume élevé. Les spécialistes en otologie recommandent de ne pas prolonger l'écoute afin de ne pas endommager l'ouïe.

Si un bourdonnement se fait entendre, réduire le volume ou cesser l'écoute.

Ne pas utiliser au volant d'un véhicule motorisé. Cela peut être dangereux et est interdit dans plusieurs régions.

Démontrer une grande prudence ou interrompre l'écoute dans des situations potentiellement dangereuses.

Même si le casque d'écoute ou les écouteurs sont du type ouvert devant permettre d'entendre les bruits ambiants, ne pas trop élever le volume. Le son peut être trompeur. Avec le temps, votre niveau de confort auditif s'adapte à des volumes plus élevés. Ainsi, un niveau qui semble normal peut en fait être trop élevé et être nuisible à l'oreille.

Protégez-vous en réglant le volume à un niveau sécuritaire avant que votre oreille ne s'adapte à un volume trop élevé.

Pour déterminer un niveau d'écoute sécuritaire:

- Régler le volume au minimum.
- Monter lentement le volume jusqu'au niveau d'écoute confortable avant qu'il n'y ait distorsion.

Après avoir identifié le niveau d'écoute confortable:

- Régler le volume et le laisser à ce niveau.

### ATTENTION:

Les piles utilisées dans ce dispositif risquent de provoquer un incendie ou des brûlures chimiques si on les manipule inconsidérément. Ne pas démonter les piles ni les jeter au feu. Ne pas chauffer les piles à des températures supérieures à celles indiquées.

**Pile-bouton** ..... 100 °C (212 °F)

**Bloc-batterie** ..... 60 °C (140 °F)

Ne pas recharger les piles de type bouton. Ne remplacer que par les pièces Panasonic dont les numéros sont les suivants.





**Pile-bouton** (Pile au lithium)

(pour la télécommande) ..... **CR2025**

**Bloc-batterie** (Bloc-batterie aux ions de lithium fourni) ..... **CGP-H501C/1B**

L'utilisation d'autres types de piles peut comporter un risque d'incendie ou d'explosion.

# À propos des disques

 <p><b>Formats de disques supportés par le lecteur</b></p>	 <p><b>Disques qui ne peuvent être lus sur ce lecteur</b></p>
<p><b>DVD vidéo</b></p> 	<p>Disque DVD avec un code régional autre que "1" ou "ALL". (Voir ci-dessous.), <b>CD-photos</b>, VSD, Disques PAL, CD-RW, CDV, DVD-ROM, DVD-RW, CD-G, DVD-R, DVD+RW, DVD-Audio, DVD-RAM, CVD, SVCD, CD-ROM, Vidéodisque Divx, SACD etc.</p> <p><b>Ne pas tenter d'utiliser des CD-photos. Les données pourraient être endommagées.</b></p>
<p><b>CD vidéo</b></p> 	
<p><b>CD audio</b></p> 	

## ■ Code régional

Un code régional est attribué à tous les lecteurs et disques DVD selon la zone dans laquelle ils sont distribués.

- Le code régional de ce lecteur est "1".
- Ce lecteur accepte tous les disques auxquels est attribué le code régional "1" ou "ALL" (tous).

### Exemple:



Il est donc conseillé de lire la notice d'emploi du disque.

## ■ Lecture de disques DVD et CD vidéo

Le producteur du matériel peut déterminer le mode de lecture de ces disques. Il s'ensuit qu'avec certains disques il pourrait ne pas être possible de piloter toutes les fonctions de lecture décrites dans le présent manuel. Il est donc conseillé de lire attentivement la notice d'emploi du disque.

## ■ Grandeur de l'image affichée

La grandeur de l'image à l'écran est fonction du mode d'affichage sélectionné et du format sous lequel l'image a été enregistrée (→ page 19).

## ■ Disques compatibles



Il est également possible de lire des disques DVD avec signal Dolby Digital.



### DVD-LV75 DVD-LV55

Ces modèles intègrent un décodeur DTS ce qui permet la lecture de disques portant cette marque.

### DVD-LV70

Cet appareil n'est pas équipé d'un décodeur DTS. Pour lire les DVD sur lesquels est apposé ce symbole, connecter un appareil doté d'un décodeur DTS à ce lecteur.

## ■ Les fonctions dépendent du disque en cours de lecture. Ces inscriptions indiquent les fonctions disponibles.



(DVD)



(CD vidéo)



(CD audio)

## ■ Lecture de disques CD-R

Cet appareil peut prendre en charge des disques CD-DA (audio numérique) ainsi que des disques CD-R finalisés\*. Toutefois, il pourrait être impossible de lire certains disques CD-R selon l'état de l'enregistrement.

- ※ Le mot "finalisé" signifie que les disques ont suivi un processus permettant aux lecteurs CD-R de lire des disques audio du même format.

## Avant de lire un DVD/CD vidéo/CD

La langue de menu à l'écran du lecteur a été réglée en usine sur l'anglais.

Pour régler la langue de menu sur le français ou l'espagnol, voir "3 Langues des Menus", page 27.

Les explications présupposent que le français a été sélectionné comme langue des menus.

# Précautions pour la manipulation des disques et de l'appareil

## Maniement des disques

Ne pas utiliser de disques de forme irrégulière.

(Ces disques peuvent endommager le lecteur.)

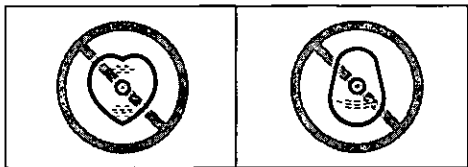

### ■ Manipulation

Ne pas toucher la face enregistrée.

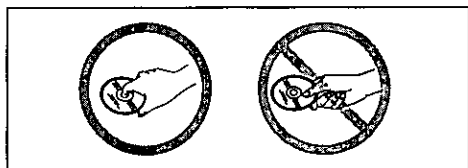

### ■ Nettoyage

Nettoyer le disque avec un linge humide, puis essuyer. Essuyer la surface à partir du centre vers la périphérie.

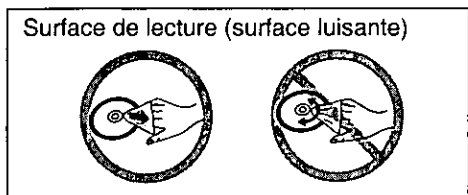

■ Il peut y avoir formation de condensation sur le disque lorsque le disque est transporté d'un endroit froid à un endroit plus chaud

Essuyer le disque avec un linge sec, doux, sans charpie, avant d'utiliser le disque.

### ■ Précautions pour la manipulation

- Ne pas écrire sur l'étiquette avec un crayon bille ou tout instrument à écrire.
- Ne pas utiliser de vaporisateurs de nettoyage pour disques, de benzène, de diluants, de liquides antistatiques ni d'autres solvants.
- Ne pas apposer de collants ni d'étiquettes sur les disques.
- Ne pas utiliser de disques sur lesquels des bandes adhésives ou des étiquettes se décollent.
- Ne pas utiliser de protecteurs contre les rayures ou couvercles autres que ceux recommandés.
- Ne pas utiliser des disques CD dont les étiquettes ont été incrustées au moyen d'imprimeuses disponibles sur le marché.

### ■ Ne pas ranger les disques

- dans les endroits exposés au soleil;
- dans un endroit humide ou poussiéreux;
- près d'une source de chaleur.

## Précautions à prendre

Afin d'éviter tout dommage, ne pas:

- Vaporiser des insecticides inflammables près de l'appareil.
- Appuyer sur l'écran du lecteur.
- Toucher à la lentille ou à toute autre pièce du capteur à laser.

Ne pas utiliser l'appareil dans les endroits suivants:

- Endroits où il y a du sable.
- Sur un coussin, un divan ou un appareil émanant de la chaleur, tel un amplificateur.

Ne pas placer l'appareil sur les genoux pendant longtemps lors de l'utilisation. Cet appareil peut chauffer et causer des brûlures.

# Télécommande— préparatifs

## Mise en place de la pile (Pile au lithium)

Le modèle DVD-LV75 est illustré.

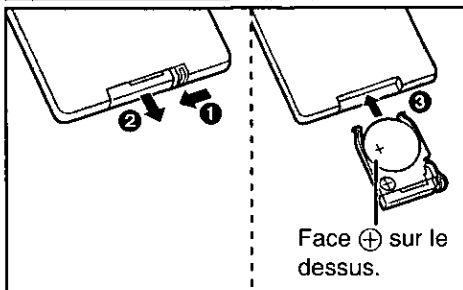

### ■ Remplacement de la pile bouton

La durée de vie de la pile est normalement d'un an. La remplacer si la télécommande ne fonctionne pas même lorsqu'elle est utilisée près de l'appareil.

### Nota

Se reporter à la section "IMPORTANTES MISES EN GARDE" aux pages 6 et 7.

## Rayon d'action

Le modèle DVD-LV75 est illustré.

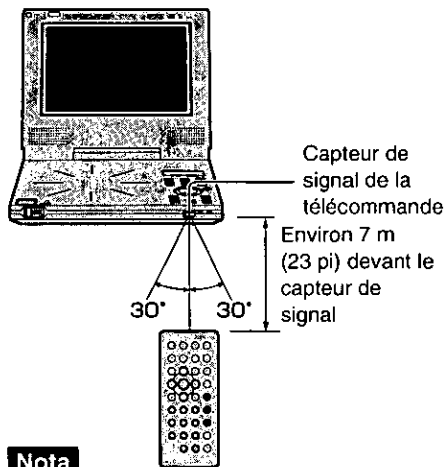

### Nota

- Ne pas exposer le capteur de signal de la télécommande à un éclairage intense.
- Ne pas placer d'obstacles entre le capteur de signal et la télécommande.
- Ne pas utiliser simultanément la télécommande d'un autre appareil.

# Alimentation

## Alimentation sur secteur

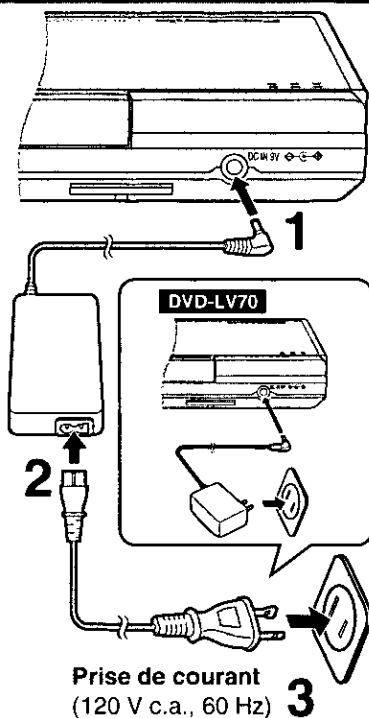

Le voyant de mise en attente [⏻] s'allume.

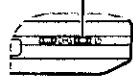

Avant de cet appareil

### Nota

Se reporter à la section "IMPORTANTES MISES EN GARDE" à la page 6.

L'appareil est en mode attente lorsque l'adaptateur secteur est branché (le voyant [⏻] est allumé). Le circuit primaire est toujours sous tension lorsque l'adaptateur secteur est branché sur la prise de courant.

### ■ En cas de non utilisation prolongée

L'appareil consomme 2 W en mode d'attente.

Pour réduire la consommation d'énergie, débrancher l'adaptateur secteur de la prise de courant.

## Alimentation sur bloc-batterie (Bloc-batterie rechargeable aux ions de lithium fourni)

- Recharger le bloc-batterie avant de l'utiliser pour la première fois.
- Le bloc-batterie ne peut être rechargé que si le lecteur est hors marche (➡ page 13, "Mise hors marche").
- Pour remplacer, voir page 4 "Accessoires facultatifs".

### 1 Mettre le bloc-batterie en place.

- ① S'assurer que les repères sont alignés.

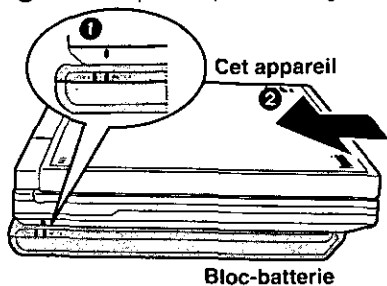

S'assurer que le bloc-batterie s'enclenche en position. S'assurer que les repères sur l'appareil et sur le bloc-batterie soient alignés.



### 2 Recharger le bloc-batterie.

Brancher l'adaptateur secteur avec le bloc-batterie en place (➡ page 10).

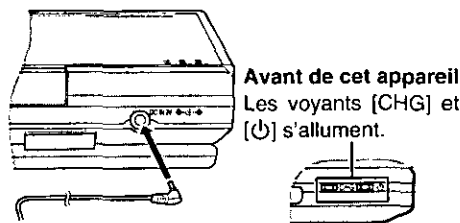

#### Nota

Se reporter à la section "IMPORTANTES MISES EN GARDE" aux page 6.

La recharge est terminée lorsque le voyant de recharge [CHG] s'éteint  
Débrancher l'adaptateur secteur.

### ■ Durée de recharge et autonomie

Recharge (à 20 °C (68 °F))	Lecture	
	Écran du lecteur ouvert	Écran du lecteur fermé
<b>DVD-LV75</b> Environ 4 heures et 30 min.	Environ 5 heures*	Environ 7 heures
<b>DVD-LV70</b> Environ 5 heures	Environ 5 heures*	Environ 8 heures
<b>DVD-LV55</b> Environ 4 heures	Environ 4 heures*	Environ 5 heures

\*Lorsque le niveau de luminosité est réglé au niveau le plus bas (➡ page 19).

- Les durées indiquées varient selon les conditions d'utilisation.
- Le niveau de recharge apparaît à l'affichage durant la recharge. Utiliser cet indicateur comme guide.

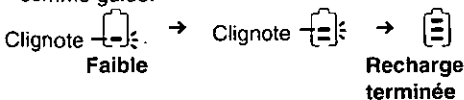

### ■ Vérifier l'état de la recharge à l'affichage



### ■ Si l'autonomie est très brève même après la recharge

Le bloc-batterie doit être remplacé (il peut être rechargé environ 300 fois).

### ■ Dans le cas de non-utilisation prolongée

- Dégager le bloc-batterie de l'appareil. (Même lorsque l'appareil est hors marche, il y a consommation d'énergie. À terme, cela peut entraîner la décharge de la batterie et causer des problèmes de fonctionnement.)
- Recharger le bloc-batterie avant de réutiliser le lecteur.



### ■ Dégagement du bloc-batterie

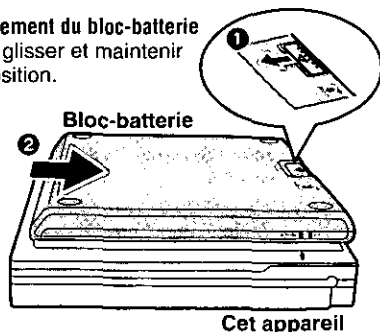

- ① Faire glisser et maintenir en position.



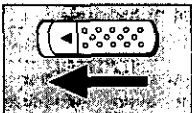

# Lecture de base

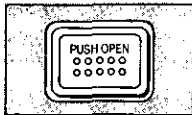
Vérifier les raccordements à la source d'alimentation (→ pages 10 et 11).

**1**  Faire glisser le déverrouillage et mettre l'écran en circuit. 

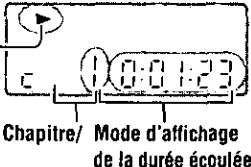
**2**  Appuyer sur [PUSH OPEN] pour ouvrir le couvercle, puis introduire un disque avec l'étiquette du côté à lire sur le dessus.  Déclat  
Refermer le couvercle manuellement.

**3**  Enfoncer la touche [▶, ON] pour amorcer la lecture. Le lecteur se met automatiquement en marche. Dans le cas où un menu s'affiche, voir ci-dessous. 

**4**  Régler le niveau du volume.

## Pilotage par menus: Commandes de base

Exemple:

- |                  |
|------------------|
| 1. ASIE DE L'EST |
| 2. ASIE DU SUD   |
| 3. MOYEN ORIENT  |
| 4. AFRIQUE       |
| 5. EUROPE        |

## DVD VCD

Sélectionner une rubrique avec les touches numériques.

Ou

## DVD

Utiliser les touches du curseur [▲, ▼, ◀, ▶] pour mettre une rubrique en surbrillance, puis appuyer sur [ENTER].

## ■ Affichage du symbole "⊙"

Celui-ci indique que l'instruction demandée ne peut être effectuée par le lecteur ou le disque à ce moment précis.

## ■ En fin de disque

Après l'utilisation, couper le contact pour conserver l'énergie (→ page 13, "Mise hors marche").

## ■ Sélection d'un numéro de la rubrique égal ou supérieur à 10 avec les touches numériques

Ex. 10: [≧10]→[1]→[0]

Ex. 25: [≧10]→[2]→[5]

## ■ Autres commandes par menu

Les menus varient selon les disques; aussi, est-il recommandé de lire la notice d'emploi du disque.

- [▶▶] : Pour passer au menu suivant
- [◀◀] : Pour revenir au menu précédent
- [TOP MENU]: Pour rappeler le menu principal
- [MENU] : Pour afficher les menus
- [RETURN] : Pour afficher les menus

## Nota

- Lorsque le lecteur est utilisé pendant une longue période, il se peut que ses surfaces deviennent chaudes; cela est tout à fait normal et n'est le signe d'aucun problème de fonctionnement.
- La rotation du disque se poursuit pendant l'affichage des menus. Appuyer sur [■] pour quitter le menu.

### ■ Mise en marche

L'appareil peut être mis en marche de la manière suivante.

#### <Sur l'appareil principal>

ON/OFF  HOLD Faire glisser la commande [ON/OFF, HOLD] en position "ON/OFF" jusqu'à ce que l'affichage soit mis en circuit.

#### <Sur la télécommande>

POWER  Appuyer sur [⏻, POWER].

Le voyant  clignote pour indiquer que l'appareil est en marche lorsque le mode d'affichage est réglé sur "4 (Désactivé)" (→ page 19) ou lorsque le couvercle extérieur est fermé.

### ■ Mise hors marche

L'appareil peut être mis hors marche de la manière suivante. Le voyant de mise en attente  s'allume si l'appareil fonctionne avec l'adaptateur secteur.

#### <Sur l'appareil principal>

ON/OFF  HOLD Faire glisser la commande [ON/OFF, HOLD] en position "ON/OFF" jusqu'à ce que l'affichage soit mis en circuit.

#### <Sur la télécommande>

POWER  Appuyer sur [⏻, POWER].

### Nota

- Le lecteur ne peut être mis en marche au moyen de la télécommande lorsque l'appareil fonctionne sur le bloc-batterie.
  - Le lecteur est automatiquement mis hors marche s'il est laissé plus de 15 minutes dans le mode arrêt (le délai d'inactivité est réduit à 5 minutes lorsque le lecteur fonctionne sur bloc-batterie).
- (Fonction de coupure automatique)

### ■ Protection contre les opérations par inadvertance

ON/OFF  HOLD Faire glisser la commande [ON/OFF, HOLD] à la position "HOLD".

Dans le mode verrouillage, la pression des touches est sans effet sur le lecteur. Dans le cas où une touche est pressée, l'indication "Hold" s'affiche et le voyant de mise en attente  clignote.

#### Déverrouillage:

Faire glisser la commande [ON/OFF, HOLD] à la position "ON/OFF".

## Arrêt de la lecture

Pendant la lecture

Appuyer sur .

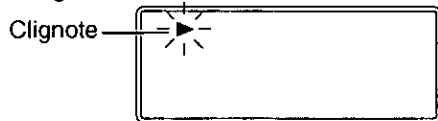

L'endroit où la lecture a été arrêtée est mémorisé par l'appareil lorsque l'indication "▶" est affichée et clignote.

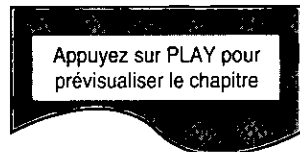

Pendant le clignotement de l'indication "▶", appuyer sur  pour poursuivre la lecture à partir de l'endroit où elle a été arrêtée (**Fonction de poursuite**).

Avec un disque DVD, le message suivant s'affiche également.



Appuyer sur  pendant l'affichage du message pour activer la fonction d'aperçu des chapitres. Si la touche  n'est pas appuyée, le message disparaît et la lecture commence à partir de l'endroit où elle a été arrêtée.

### Aperçu des chapitres:

Les premiers plans de chaque chapitre jusqu'au chapitre courant sont lus en séquence. La lecture normale reprend à partir de l'endroit où elle avait été arrêtée. (La fonction d'aperçu des chapitres ne fonctionne qu'à l'intérieur d'un titre.)

### ■ Désactivation

Appuyer sur .

### Nota

- La fonction de poursuite ne peut être utilisée que si la durée de lecture du disque est affichée.
- L'endroit marqué pour la fonction de poursuite demeure en mémoire même après la mise hors marche.
- L'endroit marqué est supprimé de la mémoire si le couvercle du disque est ouvert.

## Interruption momentanée de la lecture

**DVD VCD CD**

Pendant la lecture

Appuyer sur [||].

S'allume

Afficheur

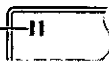

- Appuyer sur [▶] pour poursuivre la lecture.

## Saut de chapitres et de pages

**DVD VCD CD**

Pendant la lecture ou dans le mode de pause

Appuyer sur [◀◀] (recul) ou [▶▶] (avance).

Chaque pression augmente le nombre de sauts.

### Position being played

Deux fois Une fois Une fois Deux fois

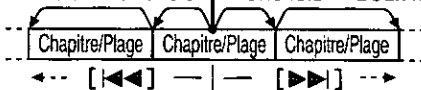

## Ralenti

**DVD VCD**

<Sur l'appareil principal>

Dans le mode de pause

Enfoncer la touche [◀◀] (recul: DVD seulement) ou [▶▶] (avance).

Tant que la touche est maintenue enfoncée, la vitesse du ralenti augmente (5 paliers).

<Sur la télécommande>

Dans le mode de pause

Appuyer sur [◀◀] (recul: DVD seulement) ou [▶▶] (avance).

Chaque pression de la touche fait passer la vitesse du ralenti par 5 paliers.

- Appuyer sur [▶] pour poursuivre la lecture.

## Avance rapide et recul— Recherche

**DVD VCD CD**

<Sur l'appareil principal>

Pendant la lecture

Enfoncer la touche [◀◀] (recul) ou [▶▶] (avance).

Tant que la touche est maintenue enfoncée, la vitesse de la recherche augmente (5 paliers).

<Sur la télécommande>

Pendant la lecture

Appuyer sur [◀◀] (recul) ou [▶▶] (avance).

Chaque pression de la touche fait passer la vitesse de la recherche par 5 paliers.

- Appuyer sur [▶] pour poursuivre la lecture.
- Avec les disques DVD et CD vidéo, la piste son n'est audible qu'au premier palier de vitesse (avance seulement). La piste son peut être coupée, si désiré (→ page 28, "9 Autres réglages").
- Avec les disques CD DTS, la piste son n'est pas audible.

## Visionnement image par image

**DVD VCD**

Dans le mode de pause

Utiliser les touches du curseur [◀] (recul: DVD seulement) ou [▶] (avance).

- Enfoncer la touche pour visionner les images une à une en rafale.
- Appuyer sur [▶] pour poursuivre la lecture.
- La touche [||] permet également le visionnement image par image.

### Nota

Si la touche [◀◀, ▶▶] ou [◀◀, ▶▶] est appuyée pendant la lecture pilotée par menus d'un CD vidéo avec mode de commande de lecture (→ page 46), l'appareil peut ne pas fonctionner correctement.



## Lecture à partir d'un titre ou d'une plage donné

Télécommande seulement

**DVD VCD\* CD**

Dans le mode arrêt

**Appuyer sur les touches numériques.**

La lecture s'amorce au début du titre ou de la plage sélectionné.

- Cela fonctionne également pendant la lecture s'il s'agit d'un disque DVD Karaké, d'un CD vidéo ou d'un CD. (Voir ci-dessous s'il s'agit d'un disque à commande de lecture.)
- Cela peut ne pas fonctionner avec certains disques.

### ■ \*Disques CD vidéo avec commande de lecture

Avant de lancer l'opération décrite plus haut, appuyer sur [■] pour désactiver la lecture pilotée par menus.

L'indication "P bL" s'éteint.

### Réactivation du pilotage par menus

Dans le mode arrêt

1. Appuyer sur [■] pour désactiver l'indication "▶".
2. Appuyer sur [▶].  
L'indicateur "P bL" s'affiche.

## Rappel d'un menu

Le contenu des menus varie d'un disque à l'autre; seules les fonctions de base sont donc expliquées ici.

**DVD VCD**

Pendant la lecture

**Appuyer sur [MENU].** (DVD)

**Appuyer sur [RETURN].** (CD vidéo)

### ■ Avec DVD comportant plusieurs menus

Appuyer sur [TOP MENU] pour rappeler un menu.

- Le menu rappelé sur pression de la touche [MENU] peut ne pas être le même que celui rappelé par la touche [TOP MENU].



### Exemple

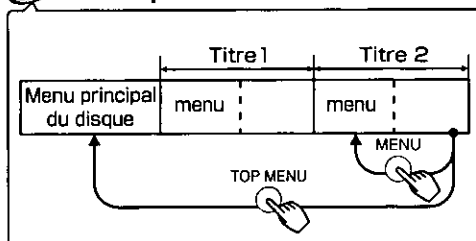

Dans le mode arrêt

Appuyer sur [PLAY MODE] pour sélectionner la lecture programmée ou aléatoire.

Si "⊙" apparaît sur l'écran, appuyer sur [■] pour désactiver l'indication "▶" sur l'affichage, puis appuyer sur [PLAY MODE].

Le mode change sur chaque pression de la touche.

**A** Lecture d'une séquence programmée de 32 plages (maximum) (Lecture programmée)

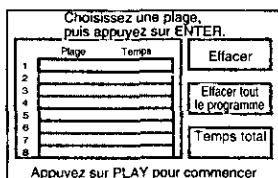

**B** Lecture des plages dans un ordre aléatoire (Lecture aléatoire)

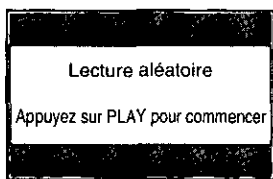

Mode de lecture normal

Sélectionner l'écran pour le mode, puis suivre les instructions de la colonne suivante pour amorcer la lecture.

### ■ En fin de lecture

La rotation du disque cesse et l'écran correspondant au mode de lecture s'affiche.

### ■ Retour au mode de lecture normale

Dans le mode arrêt

1. Appuyer sur [■] pour désactiver l'indication "▶" sur l'affichage.
2. Appuyer sur [PLAY MODE] pour sélectionner le mode de lecture normale.
3. Appuyer sur [▶].

## A | Lecture programmée

- 1 Appuyer sur [ENTER].
- 2 Au moyen des touches du curseur [▲, ▼], sélectionner une plage, puis appuyer sur [ENTER].

À chaque fois que l'on utilise la touche de curseur [▲, ▼],

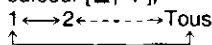

Recommencer les étapes 1 et 2 pour programmer d'autres plages.

- À la place d'effectuer les étapes 1 et 2 au dessus, il est également possible d'utiliser les touches numériques pour mettre une plage en surbrillance.
- La fonction "Temps total" indique la durée totale de la séquence programmée.
- Après avoir sélectionné "Tous", on peut effacer les plages que l'on ne désire pas conserver (voir ci-dessous).

## 3 Appuyer sur [▶].

- Le programme est conservé en mémoire jusqu'à ce que l'appareil soit mis hors marche ou que le couvercle du disque soit ouvert.

### Modification de la séquence programmée

Dans le mode arrêt

1. Appuyer sur [■] pour que l'écran de programmation s'affiche.

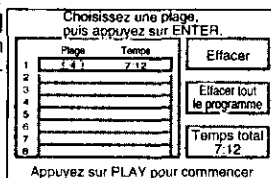

2. Utiliser les touches du curseur [▲, ▼] pour mettre la plage en surbrillance, puis répéter les étapes 1 et 2 de la "Lecture programmée".

### • Suppression d'une plage

1. Au moyen des touches du curseur [▲, ▼, ◀, ▶], mettre la plage en surbrillance.
2. Appuyer sur [CANCEL].
  - Au lieu d'appuyer sur [CANCEL], il est également possible de sélectionner "Effacer" puis d'appuyer sur [ENTER].

### • Suppression de toutes les plages

Au moyen des touches du curseur [▲, ▼, ◀, ▶], mettre "Effacer tout le programme" en surbrillance, puis appuyer sur [ENTER].

## B | Lecture aléatoire

Appuyer sur [▶].

# Sélection de la bande son, de la langue des sous-titres et de la prise de vue

Télécommande seulement

DVD

## Sélection de la bande son

Pendant la lecture

**Appuyer sur [AUDIO].**

Le numéro change sur chaque pression de la touche.

("-\*" est affiché en l'absence de bande son.)



## Sélection de la prise de vue

Pendant la lecture

**Appuyer sur [ANGLE].**

Le numéro change sur chaque pression de la touche.

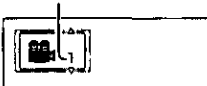

## Sélection de la langue des sous-titres

Pendant la lecture

**Appuyer sur [SUBTITLE].**

Le numéro des sous-titres change sur chaque pression de la touche.

(L'indication "--\*" s'affiche dans le cas où le disque ne comporte pas de sous-titres.)

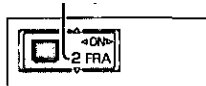

### ■ Activation/désactivation de l'affichage des sous-titres

Utiliser les touches du curseur [◀, ▶].

- Il est également possible d'utiliser les touches du curseur [▲, ▼] ou les touches numériques pour modifier la bande son/langue des sous-titres/prise de vue.
- L'indication "⊘" apparaît à l'écran si un numéro de bande son/langue des sous-titres non enregistré sur le disque est sélectionné.
- La sélection de la bande son/langue des sous-titres/prise de vue peut aussi se faire au moyen des icônes (→ page 22, "Numéro de la bande son", "Sous-titres" et "Numéro de prise de vue").

### ■ Suppression de l'affichage

Appuyer sur [ENTER].

Les icônes disparaissent automatiquement si aucune sélection n'est faite.

### Nota

- Les symboles "△, ▽" ne sont pas affichés si le disque ne comporte qu'une seule bande son/langue des sous-titres/prise de vue.
- Il se peut que les sous-titres ne s'affichent qu'après un bref délai.
- Il est aussi possible de faire la sélection de la langue avant de lancer la lecture avec les réglages de la bande son/langue des sous-titres (→ page 26).
- Sur certains disques, la sélection de la bande son/langue des sous-titres/prise de vue ne peut se faire que par leurs menus.
- La sélection des prises de vue n'est possible que sur un disque qui en offre le choix. Avec certains disques, il est possible de paramétrer le choix des prises de vue. Se reporter aux instructions accompagnant le disque.
- Dans le cas où les sous-titres seraient superposés à du texte sur l'enregistrement, en désactiver l'affichage.

# Activation/désactivation des voix sur les disques

## Karaoke **Télécommande seulement**

### DVD VCD

(Disques avec fonction Karaoke)

- 1** Pendant la lecture  
Appuyer sur [AUDIO].

(DVD)

(CD vidéo)

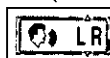
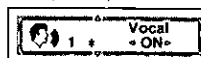

- 2** Utiliser les touches du curseur [◀, ▶] (DVD)/[▲, ▼] (CD vidéo) ou appuyer sur [AUDIO] (CD vidéo seulement) pour commuter le mode audio.

#### Disque DVD Karaoke (Solo)

[--] : Voix en sourdine (pour Karaoke)

[ON] : Voix en circuit

#### Disque DVD Karaoke (Duo)

[--] : Voix en sourdine (pour Karaoke)

[1+2] : Voix 1 et 2 en circuit

[V1] : Voix 1 seulement en circuit (pour duo)

[V2] : Voix 2 seulement en circuit (pour duo)

#### Disque CD vidéo Karaoke

[LR] : Voix (les voix semblent venir du côté droit)

[L] : Pas de voix (pour Karaoke)

[R] : Voix (les voix semblent venir des côtés gauche et droit)

### ■ Suppression de l'affichage

Appuyer sur [ENTER].

Après un court délai d'inactivité, les icônes disparaissent de l'affichage.

### Nota

Il n'est pas possible de brancher un microphone directement sur ce lecteur. Raccorder le lecteur à un amplificateur (→ pages 34–37) muni d'une prise de micro pour chanter tout en utilisant la fonction Karaoke.

# Modification des réglages de l'écran

### DVD VCD

Dans le mode arrêt ou pendant la lecture Appuyer sur [MONITOR] pour modifier les réglages de l'écran.

Le mode de réglage change sur chaque pression de la touche.

**A** Grandeur de l'image



**B** Réglage de la luminosité



**C** Réglage de la teinte

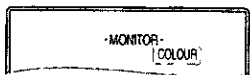

Sortie du mode de réglage

Sélectionner la rubrique à changer, puis suivre les instructions de la page 19.

Désactiver la rubrique lorsque les réglages sont complétés.

• La grandeur de l'image redevient "1 (Normal)" si l'appareil est mis hors marche ou sur pression de [IN/OUT] (→ page 31).

• Les réglages de luminosité et de teinte restent mémorisés même si l'appareil est mis hors marche, sauf si les réglages ont été effectués pendant que le mode "LINE-IN" est activé.

### Nota

Ces changements ne concernent que l'écran du lecteur.

Si un téléviseur est raccordé, effectuer les réglages sur ce dernier.

## A | Grandeur de l'image









Utiliser les touches du curseur [▲, ▼] pour sélectionner le mode d'affichage.

Le mode est indiqué à l'afficheur et est commuté de la manière suivante.

1 (Normal) ↔ 2 (Plein écran) ↔ 3 (Zoom)  
 ↙ ↘  
 4 (Désactivé)

### ■ Mode d'affichage et grandeur de l'image

La grandeur de l'image est fonction du mode d'affichage sélectionné et du format sous lequel l'image a été enregistrée.

Mode / Support	1 (Normal)	2 (Plein écran)	3 (Zoom)	4 (Désactivé)
<b>Grand écran</b>	Plein écran 	Plein écran 	Le haut et le bas de l'image sont tronqués. 	Désactivé
<b>Standard (4:3)</b>	Bande noire de chaque côté 	L'image de l'écran "Mode 1" est agrandie dans le sens de la largeur. 	Le haut et le bas de l'image "Mode 2" sont tronqués. 	Désactivé
<b>Standard (4:3), Boîte aux lettres</b>	L'image est entourée d'un cadre noir. 	L'image de l'écran "Mode 1" est agrandie dans le sens de la largeur. 	Plein écran 	Désactivé

• Si l'écran du lecteur n'est pas utilisé, sélectionner "4 (Désactivé)" pour réduire la consommation d'énergie.

• L'écran est mis hors marche lorsque le couvercle est fermé.

• Des lignes horizontales peuvent apparaître sur l'image dans le mode "3 (Zoom)"; cela n'est le signe d'aucun problème de fonctionnement.

## B | Réglage de la luminosité

Utiliser les touches de déplacement du curseur [▲, ▼] pour régler la luminosité.

–5: foncé ↔ 5: clair

La consommation d'énergie augmente avec le niveau de luminosité.

## C | Réglage de la teinte

Utiliser les touches de déplacement du curseur [▲, ▼] pour régler la teinte.

–5: foncé ↔ 5: clair

# Rendu sonore avec ambiophonie virtuelle (V.S.S.)

Opérations avancées

## DVD

(Disques Dolby Digital, 2 canaux ou plus)

### Ambiophonie virtuelle

Cette fonction confère plus d'ampleur au rendu acoustique, permettant ainsi d'obtenir un effet ambiophonique même avec seulement 2 enceintes principales (canaux avant) ou sur un casque d'écoute.

### Disque avec signaux ambiophoniques

En plus d'un rendu sonore plus ample, l'effet crée l'impression que le son provient d'enceintes non existantes.

## Effet ambiophonique sur un casque d'écoute

Voir page 31 pour le branchement d'un casque d'écoute.

Pendant la lecture

**Appuyer sur [V.S.S.] pour sélectionner le niveau de l'effet d'ambiophonie virtuelle.**

Le niveau change sur chaque pression de la touche. Le niveau est affiché.

**1 (Effet naturel) → 2 (Effet accentué)**

← OFF (Désactivé) →

- Il est également possible de faire appel aux icônes de commande pour effectuer cette opération (→ page 23, "Mode/niveau de l'ambiophonie virtuelle").

## Nota

- À l'affichage, l'indication "SP" s'affiche lors de l'utilisation de l'effet V.S.S. "HP" s'affiche lorsque le mode V.S.S.-Casque d'écoute est utilisé.

 Clignote, puis s'allume

- Avec certains disques, le mode V.S.S. peut ne pas fonctionner ou avoir moins d'effet qu'avec d'autres.
- Avec certains disques, le mode V.S.S. peut engendrer de la distorsion. Dans un tel cas, mettre le mode V.S.S. hors circuit.

## Effet ambiophonique sur 2 enceintes

Les haut-parleurs incorporés au lecteur ne permettent pas une reproduction des effets ambiophoniques. Des haut-parleurs doivent être raccordés pour que cette fonction soit disponible. S'assurer que les effets ambiophoniques sont désactivés sur l'équipement raccordé.

- 1 Pendant la lecture  
**Appuyer sur [DISPLAY] pour afficher le menu à icônes (→ page 23) sur l'écran, puis sélectionner l'icône V.S.S. au moyen des touches du curseur [◀, ▶].**



- 2 Sélectionner le mode V.S.S. au moyen des touches du curseur [▲, ▼].

<V.S.S.>

<V.S.S.-Casque d'écoute>

**DVD-LV75** **DVD-LV55**\*

Avec enceintes

Avec un casque d'écoute



- Utiliser le réglage approprié aux raccordements effectués.

※ Le modèle DVD-LV70 ne possède pas le réglage V.S.S. pour casque d'écoute.

- 3 Appuyer sur [V.S.S.] pour sélectionner le niveau de l'effet d'ambiophonie virtuelle.

Pour un rendement optimal

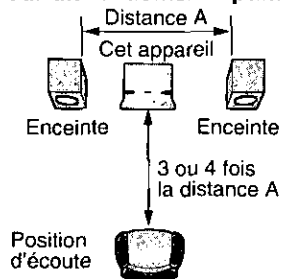

Les menus à icônes sont de longs menus minces contenant des renseignements sur le disque ou le lecteur. Ces menus permettent d'effectuer des opérations en modifiant les renseignements (paramètres).

## ■ Opérations pouvant être effectuées qu'au moyen des menus à icônes

Durée, Lecture en reprise A-B, Lecture en reprise, Optimisation des dialogues, Marqueur, Mode de l'ambiphonie virtuelle (Pour plus de détails, ➡ pages 22 et 23)

## Commandes de base

- 1** Dans le mode arrêt ou pendant la lecture  
Appuyer sur [DISPLAY] pour sélectionner le menu à icônes.  
L'écran change sur chaque pression de la touche.

Exemple: DVD

### → Icônes de commande—disque:

(➡ page 22)

Il est possible de changer le numéro de plage ou de chapitre ainsi que la bande son.



### Icônes de commande—lecteur:

(➡ page 23)

Il est possible d'amorcer la lecture en reprise ou de marquer des passages.

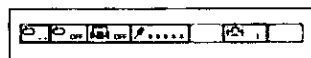

### Écran de commande accélératrice:

(➡ page 24)

Permet de lancer l'avance rapide, le recul ou le ralenti.

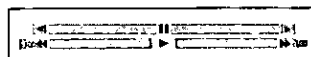

Suppression de l'affichage des menus à icônes

- 2** Sélectionner la rubrique au moyen des touches du curseur [▲, ▼, ◀, ▶].

La rubrique sélectionnée est mise en surbrillance (jaune).

- 3** Au moyen des touches du curseur [▲, ▼], sélectionner la valeur du paramètre.

- Si l'écran de la commande accélératrice est utilisé, sauter cette étape.
- Si des nombres sont utilisés, il est possible de faire les sélections au moyen des touches numériques.
- Si le changement n'a pas d'effet, appuyer sur [ENTER] ou [▶].









## ■ Suppression de l'affichage

Appuyer sur [RETURN] ou [CANCEL].

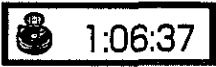
### Nota

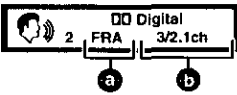
- Dans le cas où une partie des icônes serait tronquée ou ne s'afficherait pas, en modifier le positionnement par le menu des paramètres initiaux. La couleur des icônes peut également être modifiée (➡ page 28, "4 Affichage à l'écran").
- Les rubriques affichées varient selon le mode de lecture du disque et le type de disque.
- Les fonctions utilisables varient selon le mode de lecture du disque et le type de disque.
- Certaines rubriques ne peuvent pas être modifiées lorsque le disque est en mode arrêt.
- L'encadrement d'un paramètre par les symboles "△" et "▽" indique qu'il est possible de le modifier au moyen des touches du curseur [▲, ▼].

**Icônes de commande—disque**

	<p><b>Numéro de titre (DVD)</b>  <b>Numéro de plage (CD vidéo et CD)</b>                  Sélectionner le numéro du titre ou de la plage à partir duquel la lecture doit s'amorcer.</p>
	<p><b>Numéro de chapitre (DVD)</b>                  Sélectionner le numéro du chapitre à partir duquel la lecture doit s'amorcer.</p>
	<p><b>Repère chrono (DVD)</b>                  La lecture s'amorce à partir d'un repère chronométrique sur le disque, entré au moyen des touches numériques.  <b>Exemple:</b> Pour amorcer la lecture à 1 heure 6 minutes et 37 secondes du début du disque,                  [1]→[0]→[6]→[3]→[7]→[ENTER]</p>
	<p><b>Durée (CD vidéo et CD)</b>                  (Ne peut être modifié ici.)                  Sur chaque pression des touches du curseur [▲, ▼]:                  Durée écoulée, plage en cours ← Durée restante, plage en cours                  ↑ Durée restante, disque ← ↓</p>
	<p><b>Numéro de la bande son (DVD)</b>                  Pour sélectionner un numéro de bande son.  <b>a</b> Code de la langue des dialogues: Pour plus de détails, voir ci-dessous (a).  <b>b</b> Signal: Pour plus de détails, voir ci-dessous (b).</p>
	<p><b>Mode audio (CD vidéo)</b>                  Pour sélectionner un canal audio.                  LR ← L → R                  ↑ ↓</p>
	<p><b>Sous-titres (DVD)</b>                  Pour entrer un code de langue des sous-titres ou activer/désactiver l'affichage des sous-titres.  <b>a</b> Code des sous-titres: Pour plus de détails, voir ci-dessous (a).</p>
	<p><b>Numéro de prise de vue (DVD)</b>                  Pour sélectionner une prise de vue.</p>
	<p><b>Lecture pilotée par menu (CD vidéo avec commande de lecture)</b>                  (Ne peut être modifié ici.)                  Indique si le pilotage par menu est activé ou non.</p>

Opérations avancées

**a Code de la langue, bande son/sous-titres**







ENG : Anglais	POR : Portugais
FRA : Français	RUS : Russe
DEU : Allemand	JPN : Japonais
ITA : Italien	CHI : Chinois
ESP : Espagnol	KOR : Coréen
NLD : Hollandais	MAL : Malais
SVE : Suédois	VIE : Vietnamien
NOR : Norvégien	THA : Thaïlandais
DAN : Danois	* : Autres

**b Type de signal/données**

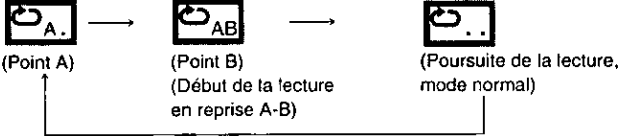
LPCM/□□ Digital/DTS:	Type de signal
k	: Fréquence d'échantillonnage (kHz)
b	: Nombre de bits (bit)
ch	: Nombre de canaux
Vocal	: Identification des pistes des voix
● Il est possible d'activer et de désactiver les pistes des voix au moyen des touches du curseur [▲, ▼].	
---/ON	: Solo Karaoke
---/V1+V2/V1/V2	: Duo Karaoke



## Icônes de commande—lecteur

	<p><b>Lecture en reprise A-B (sélective)</b>            La lecture se répète entre deux points définis.            Pendant la lecture            Sur chaque pression de la touche [ENTER];</p> <p></p> <ul style="list-style-type: none"> <li>• Cette fonction ne peut être utilisée qu'au sein d'un titre ou d'une page.</li> <li>• Le lecteur détermine automatiquement la fin du titre ou de la plage comme étant le point B en fin du titre ou de la plage.</li> <li>• L'indication "A → B" s'allume à l'affichage durant la lecture en reprise A-B.</li> </ul>
	<p><b>Lecture en reprise</b>            La lecture en reprise s'amorce aussitôt que le mode de lecture a été sélectionné.</p> <p>(DVD) C ↔ T ↔ OFF (CD vidéo et CD) T ↔ A ↔ OFF            (Chapitre) (Titre) (Désactivé) (Plage) (Tout) (Désactivé)</p> <ul style="list-style-type: none"> <li>• "1" s'allume à l'affichage durant la lecture en reprise d'un chapitre/page.</li> <li>• "2" s'allume à l'affichage durant la lecture en reprise de titre/tout.</li> </ul>
	<p><b>Modes de lecture (CD vidéo et CD) (Ne peut être modifié ici.)</b>            --- (Normal)/PRG (Programmée)/RND (Aléatoire)</p>
	<p><b>Optimisation des dialogues</b>            (Seulement avec DVD enregistrés avec Dolby Digital/DTS, 3 canaux ou plus)            • Dans ce mode, le volume des dialogues est optimisé sur le canal centre.</p>
	<p><b>Marqueur</b>            Un total de 5 positions peuvent être marquées.            Appuyer une fois sur [ENTER] pour mettre un marqueur en surbrillance.            Appuyer sur [ENTER] à la position à marquer.</p> <ul style="list-style-type: none"> <li>• Pour sélectionner un autre marqueur, le sélectionner d'abord avec la touche du curseur [▶].</li> <li>• Tous les marquages sont effacés après la mise hors marche ou l'ouverture du disque.</li> </ul> <p>■ <b>Rappel d'un endroit marqué</b> Sélectionner le numéro du marquage au moyen des touches du curseur [◀, ▶], puis appuyer sur [ENTER].</p> <p>■ <b>Suppression d'un marquage</b> Sélectionner le numéro du marquage au moyen des touches du curseur [◀, ▶], puis appuyer sur [CANCEL].</p>
	<p><b>Mode/niveau de l'ambiophonie virtuelle (V.S.S.)</b> (→ page 20)            (DVD enregistrés avec Dolby Digital, 2 canaux ou plus)</p> <p>• Sélectionner un mode V.S.S.</p> <p><b>DVD-LV75</b> <b>DVD-LV55</b> (V.S.S.-Casque d'écoute) (V.S.S.)</p> <ul style="list-style-type: none"> <li>• Sélectionner le niveau de l'effet V.S.S.              1 (Effet naturel) ↔ 2 (Effet accentué) ↔ OFF (Désactivé)</li> </ul>

## Écran de commande accélératrice

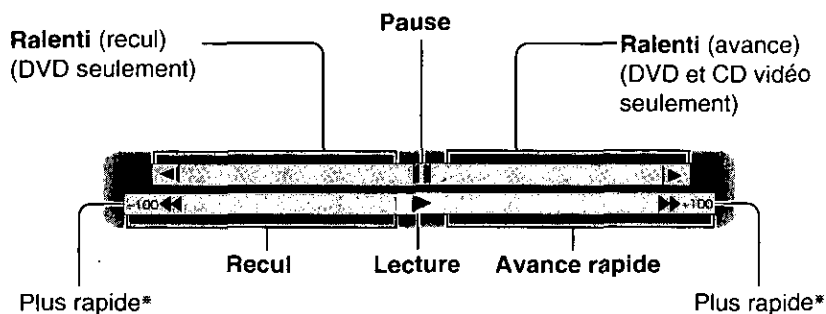

- \*Les chiffres indiquent la vitesse maximale et ils ne changent pas lorsque la vitesse de recherche est modifiée.
- Le lecteur offre le choix de 5 paliers de vitesse pour l'avance rapide, le recul et le ralenti. La vitesse augmente si les touches du curseur [◀, ▶] sont maintenues en position ou si l'opération est répétée.
- Il est possible d'avancer image par image en appuyant sur [■] pendant que l'image est en mode de pause. (DVD et CD vidéo)

# Modification des paramètres initiaux

Modifier les paramètres selon les préférences et les conditions d'utilisation du lecteur.

Le paramétrage est conservé en mémoire tant qu'il n'est pas modifié, même après la mise hors marche.

**Les écrans du modèle DVD-LV75 sont illustrés.**

## Procédures communes

- 1 Dans le mode arrêt  
**Appuyer sur [ACTION] ou [MENU] pour appeler l'affichage du menu des paramètres initiaux.**

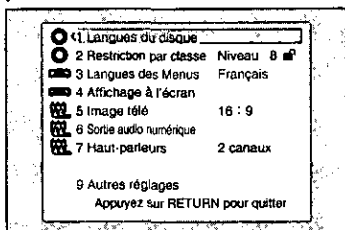

- 2 Au moyen des touches du curseur [**▲**, **▼**], sélectionner la rubrique de paramétrage, puis appuyer sur [**ENTER**].

Le menu de la rubrique sélectionnée s'affiche.

• Certains paramétrages requièrent des étapes supplémentaires.

### ■ Rubriques de paramétrage

#### 1 Langues du disque (⇒ page 26)

Ce paramétrage permet de sélectionner la langue par défaut de la bande son, des sous-titres et d'affichage des menus.

#### 2 Restriction par classe (⇒ page 27)

Permet de modifier le classement des films, de sauter des scènes de violence ou de remplacer certaines scènes par d'autres.

#### 3 Langues des Menus (⇒ page 27)

Permet de changer la sélection de la langue d'affichage des messages et des menus des paramètres initiaux.

#### 4 Affichage à l'écran (⇒ page 28)

Permet de choisir si les indications "Lecture", "Pause" et autres messages seront affichés ou non, et le cas échéant, de déterminer leur couleur et leur position. Ce paramètre concerne également l'affichage des menus à icônes.

#### 5 Image télé (⇒ page 33)

Modifier le paramétrage en fonction du type de téléviseur utilisé.

#### 6 Sortie audio numérique (⇒ page 40)

Modifier le paramétrage en fonction du type d'équipement numérique utilisé.

#### 7 Haut-parleurs (⇒ page 38)

##### **DVD-LV75**

Modifier le paramétrage en fonction du type d'enceintes utilisées.

#### 9 Autres réglages (⇒ page 28)

Sélectionner le type d'image affiché dans le mode de pause; permet aussi de fixer d'autres paramètres de l'image.

### ■ Rappel du menu précédent

Appuyer sur [RETURN].

### ■ Après avoir effectué le paramétrage

Appuyer sur [RETURN] autant de fois que nécessaire pour supprimer l'affichage de l'écran des paramètres initiaux.

## 1 Langues du disque (→ page 25 pour les opérations)

Ces paramètres permettent de sélectionner les langues utilisées pendant la lecture des disques DVD. Si la langue sélectionnée n'est pas disponible, la langue par défaut du disque sera automatiquement sélectionnée. Il est toutefois à noter qu'avec certains disques, les langues par défaut sélectionnées par l'utilisateur sont ignorées même si elles sont disponibles.

Sélection par défaut

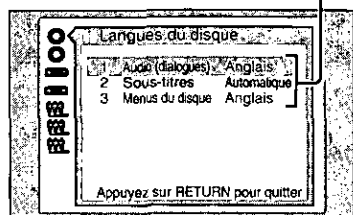

### 1 Audio (dialogues)

- 1 Anglais 2 Français 3 Espagnol  
4 Version Originale\*1 5 Autre \*\*:\*:\*#3

### 2 Sous-titres

- 1 Automatique\*2 2 Anglais 3 Français 4 Espagnol  
5 Autre \*\*:\*:\*#3

### 3 Menus du disque

- 1 Anglais 2 Français 3 Espagnol 4 Autre \*\*:\*:\*#3

- \*1 La version originale de l'enregistrement est sélectionnée.
- \*2 Si la langue réglée à la rubrique "Audio" est effectivement utilisée pendant la lecture, les sous-titres n'apparaissent pas.
- \*3 Si "Autre" est sélectionné, entrer le code correspondant à la langue voulue avec les touches numériques, et appuyer sur [ENTER] (voir ci-dessous).  
Appuyer sur [CANCEL] pour effacer un chiffre entré par erreur.

## Liste de codes de langue

6566: Abkhaze	6984: Estonien	7679: Lao	8372: Serbo-Croate
6565: Afar	7079: Féringien	7665: Latin	8378: Shona
8083: Afghan, Pachtou	7074: Fidjien	7686: Letton	8368: Sindhi
6570: Afrikaans	7073: Finnois	7678: Lingala	8373: Singhalais
6588: Aimara	7082: Français	7684: Lithuanien	8375: Slovaque
8381: Albanais	7089: Frison	7775: Macédonien	8376: Slovène
6869: Allemand	7168: Gaélique d'Écosse	7783: Malais	8379: Somali
6577: Ameharic	7176: Galicien	7776: Malayalam	8385: Soudanais
6978: Anglais	6789: Gallois	7771: Malgache	8386: Suédois
6582: Arabe	7565: Géorgien	7784: Maltais	8387: Swahili
7289: Arménien	6976: Grec	7773: Maori	8471: Tadjik
6583: Assamais	7576: Groenlandais	7782: Marathi	8476: Tagalog
6590: Azéri	7178: Guarani	7779: Moldave	8465: Tamoul
6665: Bachkir	7185: Gujarati	7778: Mongol	8484: Tatar
6985: Basque	7265: Haoussa	7865: Nauru	6783: Tchèque
6678: Bengali	7387: Hébreu	7869: Népalais	8469: Télougou
6890: Bhoutan	7273: Hindi	7879: Norvégien	8472: Thaïlandais
6669: Biélorusse	7876: Hollandais	7982: Oriya	6679: Tibétain
6672: Bihari	7285: Hongrois	8582: Ourdou	8473: Tigrigna
7789: Birman	7378: Indonésien	8590: Ouzbègue	8479: Tsonga
6682: Breton	7365: Interlangue	8065: Panjabi	8482: Turc
6671: Bulgare	7165: Irlandais	7065: Perse	8475: Turkmène
7577: Cambodgien (khmer)	7383: Islandais	8076: Polonais	8487: Twi (akan)
6765: Catalan	7384: Italien	8084: Portugais	8575: Ukrainien
9072: Chinois	7465: Japonais	8185: Quechua	8673: Vietnamien
7579: Coréen	7487: Javanais	8277: Rhéto-Roman	8679: Volapük
6779: Corse	7583: Kachmiri	8279: Roumain	8779: Wolof
7282: Croate	7578: Kannara	8285: Russe	8872: Xhosa
6865: Danois	7575: Kazakh	8377: Samoan	7473: Yiddish
6983: Espagnol	7589: Kirghiz	8365: Sanscrit	8979: Yorouba
6979: Espéranto	7585: Kurde	8382: Serbe	9085: Zulu

## 2 Restriction par classe (→ page 25 pour les opérations)

Il est possible de bloquer le visionnement de disques DVD inappropriés à certains auditoires, de jeunes enfants par exemple. Ni la lecture, ni aucune modification au seuil de restriction n'est possible sans entrée d'un mot de passe.

Sélection par défaut

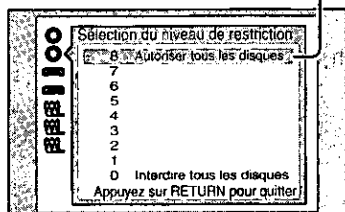

Niveau entre "0" et "7"

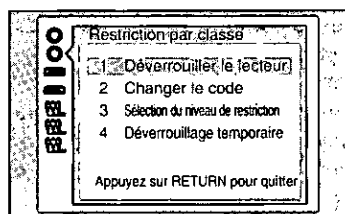

**Niveau 8** : La lecture de tous les disques DVD est autorisée.

**Niveau 7 à 1** : Interdit la lecture des disques DVD sur lesquels une cote de classement est enregistrée (films avec scènes de violence ou réservées à un public adulte).

**Niveau 0** : Interdit la lecture de tout disque DVD.

• Entrer le mot de passe à 4 chiffres et appuyer sur [ENTER] dans le cas où un niveau inférieur ou égal à 7 est sélectionné. (Le lecteur est verrouillé.)

Appuyer sur [CANCEL] pour effacer un chiffre entré par erreur.

### Nota

- Lorsque le classement est verrouillé, le paramétrage ne peut être modifié à moins d'entrer le mot de passe prédéfini. Il importe donc de ne pas oublier ce mot de passe.
- Pour interdire la lecture des disques DVD non cotés, sélectionner le niveau "0".

### ■ Modification du seuil de restriction (Niveaux entre "0" et "7")

Entrer d'abord le mot de passe à 4 chiffres puis appuyer sur [ENTER].

#### 1 Déverrouiller le lecteur:

Déverrouillage du lecteur (rétablissement du niveau 8)

#### 2 Changer le code:

Modification du mot de passe

#### 3 Sélection du niveau de restriction:

Modification du niveau de restriction

#### 4 Déverrouillage temporaire:

Levée temporaire de la restriction

- L'interdiction est levée provisoirement pour permettre la lecture du disque en place. L'interdiction est rétablie dès que le couvercle du disque est ouvert ou que le lecteur est mis hors marche.

## 3 Langues des Menus (→ page 25 pour les opérations)

Ce paramétrage permet de sélectionner la langue d'affichage des menus.

Sélection par défaut

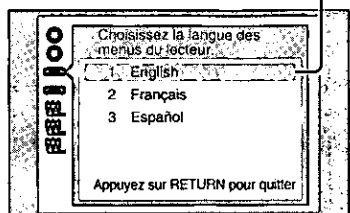

1 English

2 Français

3 Español

### 4 Affichage à l'écran (→ page 25 pour les opérations)

Il est possible de choisir si les messages seront affichés ou non, ainsi que leur couleur et leur position.

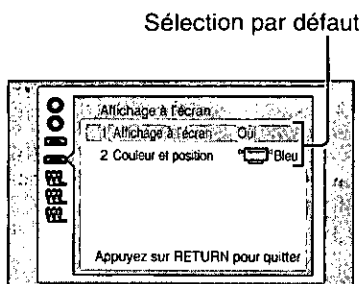

#### 1 Affichage à l'écran

Oui/Non

#### 2 Couleur et position

1 Bleu

2 Violet

3 Vert

4 Bleu\*

5 Violet\*

6 Vert\*

\*Dans le cas où le haut de l'écran serait tronqué.

### 9 Autres réglages (→ page 25 pour les opérations)

Les paramétrages suivants peuvent être faits.

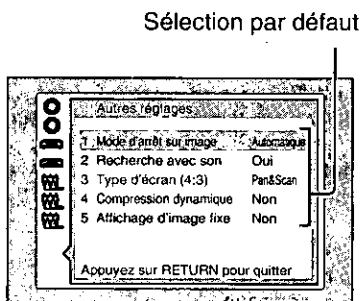

#### 1 Mode d'arrêt sur image (→ page 29)

Il est possible de sélectionner "Arrêt sur image" ou "Arrêt sur champ" dans le mode arrêt sur image (→ page 46 pour les différences entre "Arrêt sur image" et "Arrêt sur champ").

#### 2 Recherche avec son (→ page 29)

Il est possible de sélectionner ou non si la bande son sera entendue pendant la recherche (avant) en vitesse initiale de balayage. (Avec disque DVD et CD vidéo seulement)

#### 3 Type d'écran (4:3) (→ page 29)

Permet de choisir comment une image prévue pour grand écran (16:9) sera affichée sur un écran de téléviseur ordinaire (4:3).

#### 4 Compression dynamique (→ page 29)

Permet de réduire la dynamique (écart entre le signal le plus élevé et le signal le plus bas). (Avec disque DVD Dolby Digital seulement)

#### 5 Affichage d'image fixe (→ page 29)

Permet de choisir le type d'image affichée—I, P ou B—dans le mode arrêt sur image. (Avec disque DVD seulement)

#### Nota

- La bande son est entendue à tous les paliers de vitesse (en avant et en arrière) avec des disques CD, sans égard au paramétrage fait sous "2 Recherche avec son".
- Le signal audio n'est reproduit à aucune vitesse (en avant et en arrière) avec des disques CD DTS, peu importe les paramétrages effectués.

### <Mode d'arrêt sur image>

- 1 Automatique:** Le lecteur sélectionne automatiquement l'arrêt sur image ou sur champ.
- 2 Champ:** Arrêt sur champ.  
Sélectionner ce paramètre en présence de papillotement lorsque "1 Automatique" a été sélectionné.
- 3 Image:** Arrêt sur image.  
Sélectionner ce paramètre dans le cas où les textes en caractères fins ne peuvent être lus facilement lorsque "1 Automatique" a été sélectionné.

### <Recherche avec son>

- 1 Oui**
- 2 Non:**  
Le son est coupé pendant le repérage.

### <Type d'écran (4:3)>

- 1 Pan & Scan** (Panoramique et balayage):  
Un ou les deux côtés de l'image sont coupés.



- 2 Letterbox** (Boîte aux lettres):  
Des bandes noires apparaissent dans le haut et le bas de l'image.



### Nota

Les spécifications des formats "Pan & Scan" et "Letterbox" ont préséance.

### <Compression dynamique>

- (⇒ page 46)
- 1 Non**
  - 2 Oui:**  
La dynamique est étendue même à faible volume.

### <Affichage d'image fixe>

- Le type d'image affichée est indiqué—I, P ou B—(⇒ page 46).
- 1 Non**
  - 2 Oui:**  
Indique le type d'image affiché dans le mode arrêt sur image.

Exemple: Image P



# Raccordement d'autre équipement

- Il est possible de raccorder le lecteur aux appareils suivants. Se reporter aux pages indiquées pour de plus amples détails. Les paramètres devant être modifiés sont indiqués entre guillemets (" ").

Opération	Marche à suivre	Paramètres	Référence
Raccorder à un téléviseur pour faire la lecture sur un écran plus grand		"5 Image télé" "7 Haut-parleurs" <b>DVD-LV75</b>	32
Effet ambiophonique avec 3 enceintes ou plus	<b>Raccordement analogique</b> Utiliser le décodeur du lecteur et raccorder ce dernier à un amplificateur. <b>DVD-LV75</b>	"7 Haut-parleurs" <b>DVD-LV75</b>	34
	<b>Raccordement numérique</b> Effectuer un raccordement numérique et utiliser le décodeur intégré à un autre appareil.	"6 Sortie audio numérique"	35
Raccordement de 2 enceintes pour un rendu stéréophonique	<b>Raccordement analogique</b> Raccorder le lecteur à une minichaîne ou à un amplificateur (y compris un amplificateur Dolby Pro Logic).	"7 Haut-parleurs" <b>DVD-LV75</b>	36
	<b>Raccordement numérique</b> Effectuer un raccordement numérique à une minichaîne ou à un amplificateur.	"6 Sortie audio numérique"	37
Enregistrement sur une cassette magnétique ou numérique	Enregistrement analogique	"7 Haut-parleurs" <b>DVD-LV75</b>	36
	Enregistrement numérique	"6 Sortie audio numérique"	37
Casque d'écoute			31
Visionner sur l'écran du lecteur les images captées par un caméscope			31

L'équipement périphérique et les câbles présentés aux pages 31 à 37 sont vendus séparément sauf indication contraire.

## Nota

Fermer l'écran du lecteur pour économiser l'énergie lorsque l'appareil est raccordé à un autre écran et à d'autres haut-parleurs. L'écran du lecteur et les haut-parleurs sont désactivés lorsque l'écran du lecteur est fermé.

## Préparatifs

- S'assurer que le lecteur et l'autre équipement sont en mode attente ou hors marche, puis les débrancher avant d'effectuer les raccordements.
- Lire attentivement le manuel afférent à chaque appareil utilisé.



# Branchement d'un casque d'écoute

## Préparatifs

- Baisser le volume avant d'effectuer les raccordements, puis régler le niveau de sortie.
- Utiliser un casque d'écoute avec fiche stéréo de 3,5 mm (1/8 po).

Cet appareil

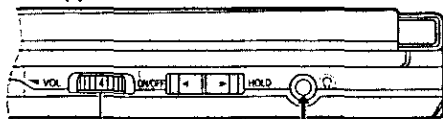

Casque d'écoute

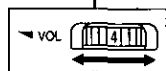

Commande de volume [ VOL ]

## Nota

Lorsque le casque d'écoute est branché, aucun son n'est émis par les haut-parleurs stéréo de l'appareil.

# Lecture à partir d'un caméscope

Le modèle DVD-LV75 est illustré.

(Les modèles DVD-LV70 et DVD-LV55 ne possèdent qu'une seule prise AUDIO.)

## 1 Brancher le caméscope au lecteur.

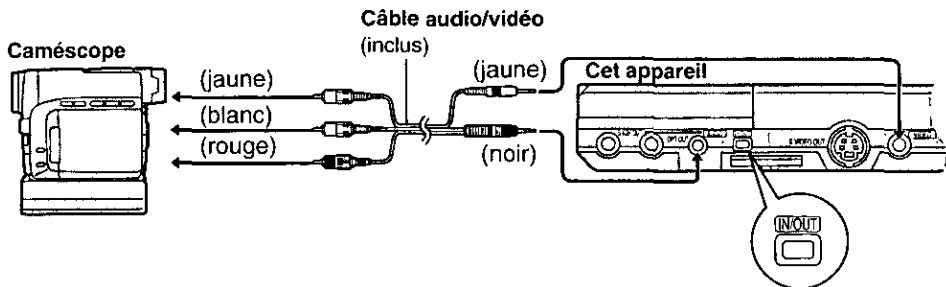

## 2 Appuyer sur [IN/OUT] pour commuter le mode d'entrée.

L'indicateur "LINE-IN" s'allume.

## Nota

- Le mode "LINE-IN" est automatiquement désactivé au moment de la mise hors marche. Appuyer de nouveau sur [IN/OUT] de manière que l'indicateur "LINE-IN" s'allume à nouveau.
- La fonction de coupure automatique (→ page 13) n'est pas opérante lorsque le mode "LINE-IN" est activé. Mettre l'appareil hors marche après l'utilisation.

# Utilisation d'un grand écran

## Raccordement à un téléviseur

Le modèle DVD-LV75 est illustré.

(Les modèles DVD-LV70 et DVD-LV55 ne possèdent qu'une seule prise AUDIO.)

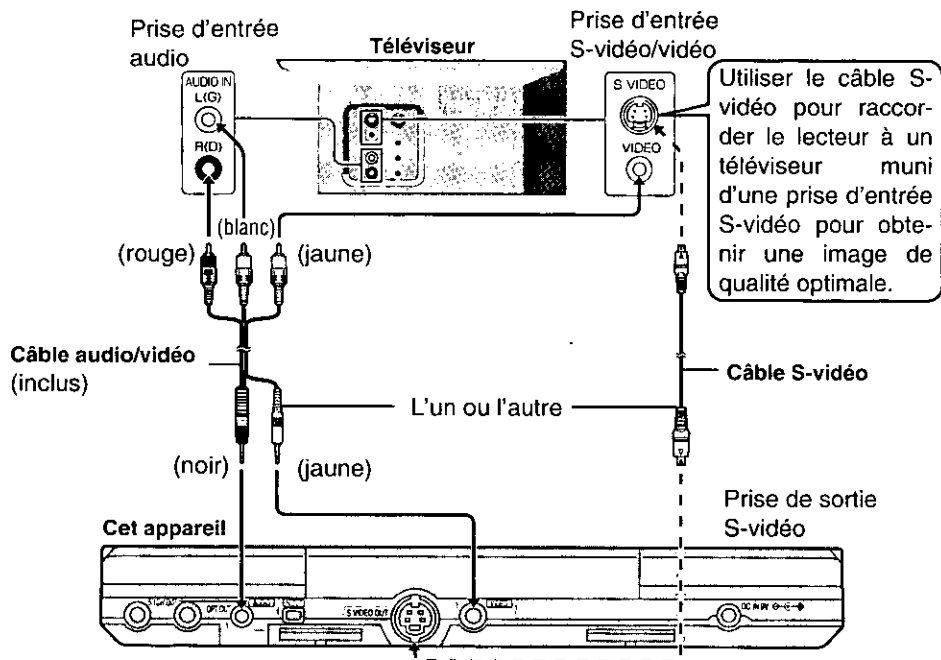

### Nota

Pendant la lecture d'un disque DVD, le volume sur le téléviseur peut être plus bas que lors d'une télédiffusion ou de la lecture d'une autre source. Si le volume est monté pendant la lecture d'un disque DVD, s'assurer de le baisser avant de faire l'écoute d'autres sources de manière à prévenir une hausse soudaine du niveau de sortie.

### Raccordement direct du lecteur portable à un téléviseur

Si le lecteur est raccordé à un téléviseur via un magnétoscope, la fonction anti-piratage peut affecter la qualité de la lecture. Il est donc recommandé de ne pas raccorder le lecteur à un magnétoscope lors de la mise en place de votre système.

## Sélection du type d'écran de télévision

Aucun paramétrage n'est nécessaire si un téléviseur à grand écran (16:9) est utilisé.

### Préparatifs

- Mettre le lecteur et le téléviseur en marche (→ page 13, "Mise en marche").
- Mettre le mode d'entrée vidéo sur le téléviseur selon le type de raccordement effectué.

- 1 Dans le mode arrêt  
Appuyer sur [ACTION] ou [MENU] pour appeler l'affichage des paramètres initiaux.
- 2 Avec les touches du curseur [▲, ▼], sélectionner "5 Image télé", puis appuyer sur [ENTER].
- 3 Avec les touches du curseur [▲, ▼], sélectionner le format d'image, puis appuyer sur [ENTER].

Paramètre par défaut

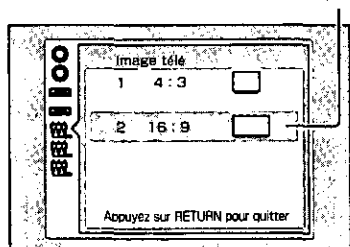

#### • 4:3

Sélectionner cette valeur lorsqu'un téléviseur ordinaire est utilisé.

#### • 16:9

Sélectionner cette valeur lorsqu'un téléviseur à grand écran ou l'écran du lecteur est utilisé.

- 4 Appuyer sur [RETURN] pour quitter le mode de paramétrage.

### ■ Pour rappeler le menu précédent

Appuyer sur [RETURN].

### Nota

Sélectionner "16:9" lorsque le lecteur n'est pas raccordé à un téléviseur.

### DVD-LV75

S'assurer que le réglage sous la rubrique "7 Haut-parleurs" est "2 canaux" (→ page 38).

# Pour un rendu plus puissant

## Raccordement à un amplificateur avec prises d'entrée 5,1 canaux (Raccordement analogique) DVD-LV75

### 1 Effectuer les raccordements.

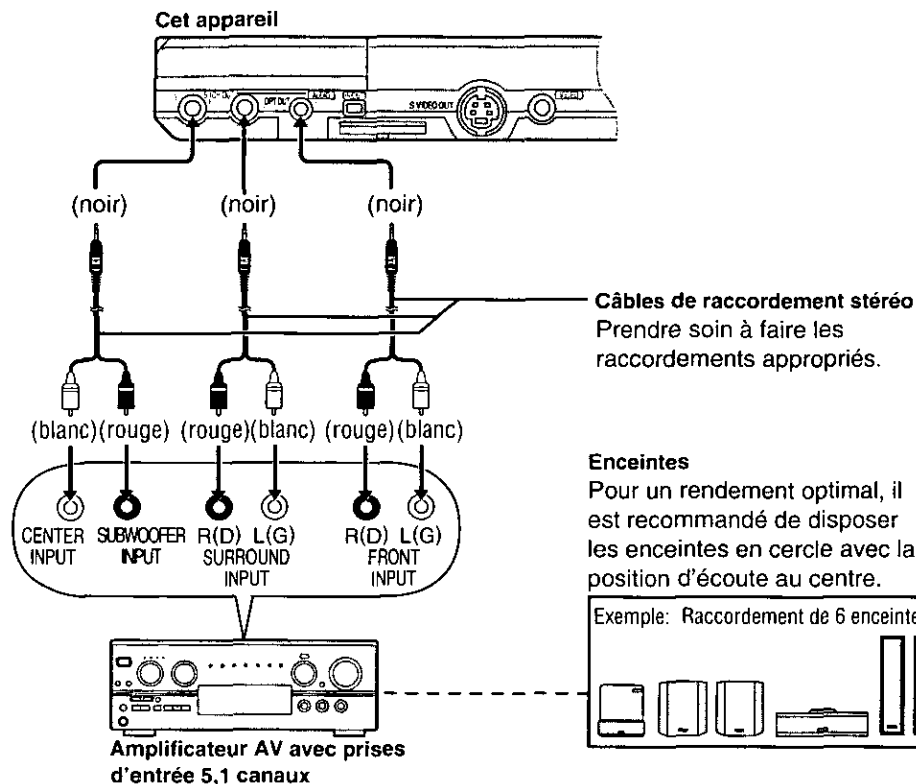

- En l'absence d'une enceinte d'extrêmes-graves, s'assurer que les enceintes avant sont en mesure de reproduire les fréquences à partir de 100 Hz.

### 2 Faire le paramétrage en fonction des enceintes utilisées (→ page 38, "Paramètres des enceintes").

#### Nota

Désactiver la fonction V.S.S. Autrement, seules les enceintes avant seront en circuit.

# Raccordement à un amplificateur avec décodeur intégré (ou à un amplificateur et à un décodeur) (Raccordement numérique)

Le modèle DVD-LV75 est illustré.

(Les modèles DVD-LV70 et DVD-LV55 ne possèdent qu'une seule prise AUDIO.)

## 1 Effectuer les raccords.

Cet appareil

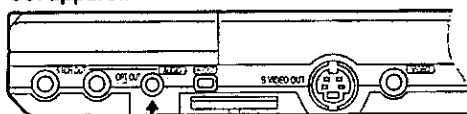

Câble à fibres optiques

Ne pas plier lors du raccordement.

Enceintes

Pour un rendement optimal, il est recommandé de disposer les enceintes en cercle avec la position d'écoute au centre.

OPTICAL  
INPUT

Décodeur

Amplificateur AV

Amplificateur AV avec  
décodeur intégré

Exemple: Raccordement de 6 enceintes

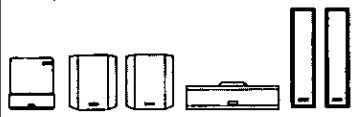

## 2 Faire le paramétrage en fonction de l'équipement utilisé (→ page 40, "Paramètres numériques").

### Nota

Il n'est pas possible d'utiliser un décodeur DTS ne pouvant prendre en charge les signaux d'un lecteur DVD.

## Raccordement à un amplificateur ou à une minichaîne à 2 canaux (Raccordement analogique)

Le modèle DVD-LV75 est illustré.

(Les modèles DVD-LV70 et DVD-LV55 ne possèdent qu'une seule prise AUDIO.)

### 1 Effectuer les raccordements.

Prise d'entrée audio

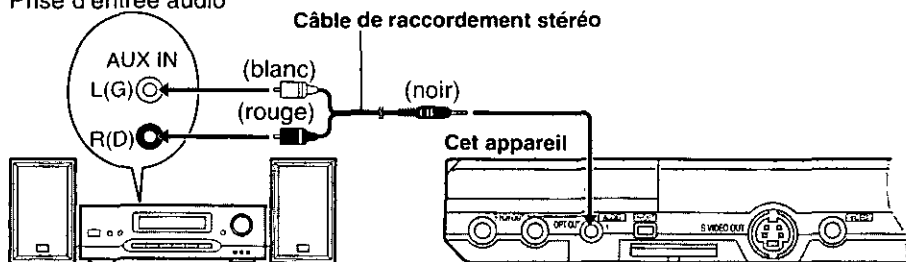

Amplificateur analogique ou minichaîne à 2 canaux

(Il est aussi possible d'utiliser un amplificateur avec Dolby Pro Logic)

### 2 DVD-LV75 Sélectionner "2 canaux" sous "7 Haut-parleurs" (⇒ page 38).

#### ■ Effet Dolby Pro Logic (⇒ page 46)

En plus des raccordements montrés plus haut, il sera nécessaire de raccorder des enceintes ambiophoniques et de canal centre. Se reporter au manuel afférent aux enceintes utilisées.

- Désactiver la fonction V.S.S. Autrement, l'effet ambiophonique ne pourra fonctionner correctement.

#### ■ Enregistrement audio

Il est possible de raccorder un appareil d'enregistrement via un amplificateur ou directement sur cet appareil. Dans le cas d'un raccordement direct, utiliser la même méthode que pour le raccordement d'un amplificateur ou d'une minichaîne à 2 canaux (⇒ pages 36, 37).

#### <Enregistrement analogique>

Si le raccordement est analogique, il est possible d'enregistrer sur une cassette magnétique ou numérique sans que le son ne soit affecté par la protection contre le piratage.

- Pour un raccordement analogique, utiliser un câble de raccordement stéréo.

#### DVD-LV75

Pour les enregistrements analogiques, sélectionner "2 canaux" sous "7 Haut-parleurs" (⇒ page 38, "Paramètres des enceintes") même si 3 enceintes ou plus ont été raccordées. De la sorte, tous les canaux seront enregistrés et non pas seulement les 2 canaux avant.

## Raccordement à un amplificateur ou minichaîne numérique à 2 canaux (Raccordement numérique)

Le modèle DVD-LV75 est illustré.

(Les modèles DVD-LV70 et DVD-LV55 ne possèdent qu'une seule prise AUDIO.)

### 1 Effectuer les raccordements.

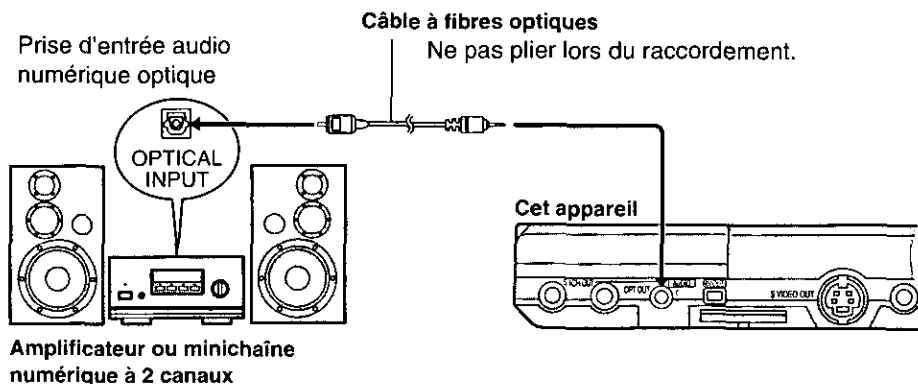

### 2 Faire le paramétrage en fonction de l'équipement utilisé (→ page 40, "Paramètres numériques").

#### <Enregistrement numérique>

Il est possible d'effectuer un enregistrement numérique sur une bande numérique.

• Utiliser un câble à fibres optiques lors d'un raccordement numérique. S'assurer de respecter les conditions suivantes.

1. Le disque n'est pas protégé contre le piratage.
2. L'appareil utilisé pour l'enregistrement peut prendre en charge une fréquence d'échantillonnage de 48 kHz/16 bits.
3. Les paramètres sous la rubrique "6 Sortie audio numérique" (→ page 40, "Paramètres numériques") ont été définis comme suit:

Conv.-abaissement PCM	: PCM
Dolby Digital	: PCM
DTS Digital Surround	: PCM*

※ **DVD-LV70** Non

# Paramètres des enceintes **DVD-LV75**

## Préparatifs

Mettre en marche le lecteur et tous les appareils qui lui sont raccordés.

- 1 Dans le mode arrêt  
**Appuyer sur [ACTION] ou [MENU] pour afficher l'écran des paramètres initiaux.**
- 2 **Utiliser les touches du curseur [▲, ▼] pour sélectionner "7 Haut-parleurs", puis appuyer sur [ENTER].**
- 3 **Utiliser les touches du curseur [▲, ▼] pour sélectionner le paramètre, puis appuyer sur [ENTER].**

Sélection par défaut

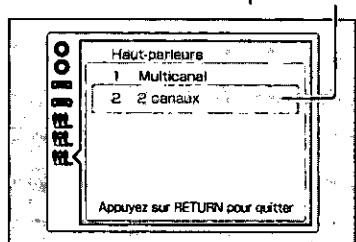

### ● Multicanal

Si 3 enceintes ou plus ont été raccordées.

### ● 2 canaux

Si 2 enceintes ou un amplificateur Dolby Pro Logic ont été raccordés.

Si "2 canaux" a été sélectionné, l'écran des paramètres initiaux s'affiche.

## 4 Lorsque "Multicanal" est sélectionné

L'écran montré ci-dessous s'affiche.

Effectuer les réglages pour **a**, **b** et **c** (ci-dessous) après avoir effectué les étapes suivantes:

1. Utiliser les touches du curseur [▲, ▼, ◀, ▶] pour sélectionner le paramètre, puis appuyer sur [ENTER].
2. Utiliser les touches du curseur [▲, ▼] pour modifier le paramètre, puis appuyer sur [ENTER].
3. Sélectionner "Quitter" puis appuyer sur [ENTER].

## 5 Appuyer sur [RETURN] pour mettre fin au paramétrage.

### ■ Pour appeler l'affichage du menu précédent

Appuyer sur [RETURN].

### Nota

- Lors de l'utilisation d'un câble à fibres optiques pour un raccordement numérique de cet appareil à un autre, faire le réglage sur l'autre appareil.
- Le réglage apparaît à l'affichage lors de la lecture d'un disque multicanal (⇒ droit).

Lors du réglage de "Multicanal"

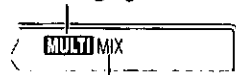

Lors du réglage de "2 canaux"

## Écran des paramètres des enceintes pour mode Multicanal

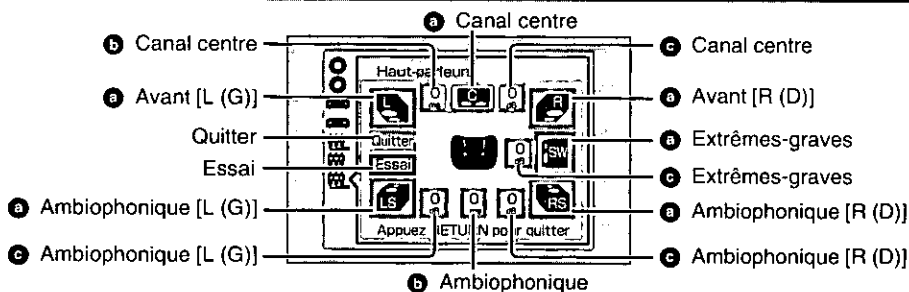



## a Types d'enceintes

- Avant [L (G)/R (D)] : Grande/Petite
- Canal centre : Grande/Petite/Non
- Extrêmes-graves : Oui/Non
- Ambiophonique [L (G)/R (D)]: Grande/Petite/Non

Exemple: Enceinte ambiophonique [L (G)]



Une enceinte est considérée comme étant "Grande" si elle est en mesure de produire les fréquences à partir de 100 Hz. Toute autre enceinte est considérée comme étant "Petite".

## b Temps de délai

(avec disques Dolby Digital et enceintes ambiophoniques/canal centre seulement)

Idéalement, les enceintes devraient être disposées dans un cercle. Si cela n'est pas possible, le réglage du temps de délai peut compenser les écarts de distance.

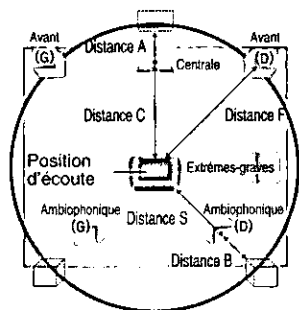

### Canal centre

Distance A = Distance F - Distance C

Distance A	Temps de délai
Environ 50 cm (1 1/2 pi)	1,3 ms
Environ 100 cm (3 pi)	2,6 ms
Environ 150 cm (5 pi)	3,9 ms
Environ 200 cm (6 pi)	5,3 ms

### Ambiophonique

Distance B = Distance F - Distance S

Distance B	Temps de délai
Environ 200 cm (6 pi)	5,3 ms
Environ 400 cm (12 pi)	10,6 ms
Environ 600 cm (18 pi)	15,9 ms

## c Équilibre des canaux

### 1 Sélectionner "Essai" et appuyer sur [ENTER].

Un signal d'essai est acheminé à chaque enceinte en séquence, en commençant avec l'enceinte avant gauche pour se déplacer dans le sens horaire.

Utiliser les touches du curseur [▲, ▼] pour régler le volume sur les enceintes ambiophoniques et du canal centre de façon que le niveau de sortie semble égal sur toutes les enceintes avant.

### 2 Appuyer sur [ENTER].

L'émission du signal d'essai est arrêtée.

- Aucun signal d'essai n'est acheminé à l'enceinte d'extrêmes-graves. Pour en régler le volume, faire l'écoute d'une source puis effectuer le réglage selon les préférences.

# Paramètres numériques

## Préparatifs

Mettre en marche le lecteur et tous les appareils qui lui sont raccordés.

- 1 Dans le mode arrêt  
Appuyer sur [ACTION] ou [MENU] pour afficher l'écran des paramètres initiaux.
- 2 Utiliser les touches du curseur [▲, ▼] pour sélectionner "6 Sortie audio numérique", puis appuyer sur [ENTER].
- 3 Utiliser les touches du curseur [▲, ▼] pour sélectionner le paramètre, puis appuyer sur [ENTER].  
(Pour plus de détails, voir page 41)

Sélection par défaut

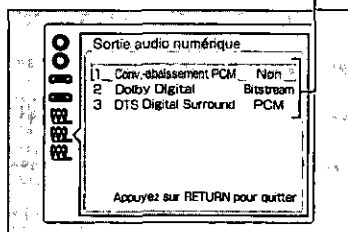

- 4 Appuyer sur [RETURN] pour mettre fin au paramétrage.

■ Pour appeler l'affichage du menu précédent  
Appuyer sur [RETURN].

## Paramètres

- **Conv.-abaissement PCM: Signal de sortie à la lecture de disques DVD enregistrés avec signal PCM linéaire à 96 kHz**

**Non:** Raccordement à un amplificateur avec câbles de raccordement stéréo.

**PCM:** Raccordement à un amplificateur avec câble à fibres optiques.

La protection contre le piratage limite à 48 kHz/16 bits l'échantillonnage du signal de sortie.

### Lecture de disques DVD avec échantillonnage à 96 kHz

La sortie audio s'effectuera selon les raccordements et le paramétrage effectués.

Raccorde- ments Paramètres	Analogique	Numérique
Non	Signal de sortie à 96 kHz	Aucun signal de sortie (un signal à 96 kHz sera acheminé si le disque DVD n'est pas protégé contre le piratage.*)
PCM	Ramené à 48 kHz	Converti en un signal à 48 kHz/16 bits

※L'équipement utilisé doit pouvoir prendre en charge un signal PCM linéaire 96 kHz pour tirer profit de la haute qualité du signal audio de ces disques.

- **Dolby Digital: Signal de sortie à la lecture de disques DVD enregistrés avec Dolby Digital.**

**Bitstream:** Raccordement à un appareil avec décodeur Dolby Digital intégré

**PCM :** Raccordement à un appareil sans décodeur Dolby Digital intégré

- **DTS Digital Surround: Signal de sortie à la lecture de disques DVD enregistrés avec DTS Digital Surround.**

**PCM\* :** Raccordement à un appareil sans décodeur DTS intégré

※ **DVD-LV70 Non**

**Bitstream:** Raccordement à un appareil avec décodeur DTS intégré

### Nota

S'assurer que les paramètres "Dolby Digital" et "DTS Digital Surround" sont réglés sur "PCM" (ou "Non") lorsque le lecteur est raccordé à un amplificateur numérique sans décodeur. Autrement, le signal sera sous le format "bitstream", ce qui engendrera un bruit susceptible d'endommager l'oreille et les enceintes et le signal ne pourra être enregistré adéquatement sur une bande numérique.

# Guide de dépannage

Avant d'appeler un centre de service, faire les vérifications décrites ci-dessous. En cas de doute sur certains des points de vérification, ou si les solutions proposées dans le tableau ne résolvent pas le problème rencontré: **veuillez contacter le service à la clientèle de Panasonic Canada Inc. au 1-800-561-5505, son site web ([www.panasonic.ca](http://www.panasonic.ca)) ou le centre de service agréé le plus proche.**

Problème	Solution	Page
Absence d'alimentation.	Vérifier les raccordements à l'adaptateur secteur ou au bloc-batterie.	10, 11
	Désactiver le mode verrouillage.	13
	Vérifier le niveau de recharge de la batterie sur l'afficheur de l'appareil.	11
	Il n'est pas possible de mettre l'appareil en marche au moyen de la télécommande lorsque l'appareil fonctionne sur le bloc-batterie.	—
L'appareil se met hors marche automatiquement.	La coupure automatique intervient après environ 15 minutes d'inactivité (5 minutes si l'appareil fonctionne sur le bloc-batterie) pour réduire la consommation d'énergie. Mettre l'appareil en marche à nouveau.	—
Il est impossible de recharger le bloc-batterie ou le voyant [CHG] ne s'allume pas.	Le bloc-batterie ne peut être rechargé que si le lecteur est hors marche.	11, 13
	Le temps de recharge augmente si le bloc-batterie est chaud, et il se peut que la recharge soit impossible dans certaines circonstances. Attendre que le bloc-batterie refroidisse.	—
	Vérifier le raccordement de l'adaptateur secteur.	10
L'appareil ne peut fonctionner sur le bloc-batterie.	Le bloc-batterie possède un circuit de protection contre une température excessive (trop chaud ou trop froid). Le bloc-batterie ne fonctionne pas si le circuit de protection s'est enclenché. Utiliser l'appareil à environ 20 °C (68 °F).	—
Les touches de commande n'ont aucun effet.	Avec certains disques, certaines fonctions ne peuvent être activées.	8
	Désactiver le mode de verrouillage.	13
	Si l'appareil ne réagit pas, il se peut qu'il ait subi un dérangement suite à un orage ou à cause d'une accumulation d'électricité statique. Couper, puis rétablir le contact. Sinon, couper le contact, débrancher la source d'alimentation (adaptateur secteur ou bloc-batterie), brancher à nouveau l'alimentation et rétablir le contact.	—
La lecture ne peut être lancée ou est rapidement interrompue.	Il est possible qu'il y ait eu formation de condensation dans l'appareil. Attendre environ une heure.	—
	L'appareil ne peut prendre en charge des disques autres que ceux spécifiés.	8
	Nettoyer le disque.	9
	Vérifier la mise en place du disque.	12
	Vérifier le paramètre des classements.	27

Problème	Solution	Page
Aucune fonction ne peut être pilotée au moyen de la télécommande.	S'assurer que la pile a été correctement mise en place.	10
	Au besoin, remplacer la pile.	10
	Orienter la télécommande vers le capteur de signal du lecteur.	10
Il n'y a pas de voix lors de la lecture des DVD Karaké.	Lors du raccordement de cet appareil à d'autre équipement au moyen d'un câble à fibres optiques, changer le réglage "2 Dolby Digital" à "PCM" sous la rubrique "6 Sortie audio numérique".	40
Un menu s'affiche après chaque plage sur un disque Karaké.	Cela est normal avec la plupart des disques DVD Karaké. Avec certains disques, un paramètre peut permettre la lecture en séquence de toutes les pages.	—
Il n'est pas possible de modifier la sélection de la langue des dialogues ou des sous-titres.	Seules les langues disponibles sur le disque peuvent faire l'objet d'une sélection.	—
	Sur certains DVD, la sélection de la langue doit se faire dans un menu.	—
Aucun sous-titre n'est affiché.	Certains disques ne comportent pas de sous-titres.	—
	Activer l'affichage des sous-titres.	17
	Il peut arriver que les sous-titres se trouvant près des points A et B d'une séquence de lecture en reprise A-B ou des passages marqués ne s'affichent pas.	—
Il n'est pas possible de modifier la sélection des prises de vue.	Certains disques ne permettent pas ce type de sélection. Un disque DVD peut comporter des passages où la sélection des prises de vue n'est pas possible.	—
Le mot de passe du paramètre du niveau de restriction a été oublié.	Procéder comme suit pour rétablir les paramètres par défaut. <b>Dans le mode arrêt, enfoncer pendant 3 secondes les touches [II], [◀◀] (recul) et [▶, ON] du lecteur jusqu'à ce que le message "Initialized" ne soit plus affiché, puis mettre l'appareil hors marche.</b>	—
Vous désirez rétablir les paramètres par défaut sur l'appareil.		—
Présence d'un niveau élevé de bruit.	Éloigner l'appareil des téléphones cellulaires s'ils sont utilisés à proximité.	—
Aucun son n'est entendu sur les haut-parleurs incorporés.	Les haut-parleurs sont hors circuit si l'écran est rabattu ou si un casque d'écoute est branché.	—
	Monter le volume.	12
Aucun son n'est entendu sur les autres enceintes.	Vérifier tous les raccordements et les paramètres.	34-41
	Vérifier, s'il y a lieu, le mode d'entrée sélectionné sur les autres appareils.	—
Des portions de la bande son ne sont pas entendues.	S'assurer que les paramètres conviennent aux enceintes utilisées. <b>DVD-LV75</b>	38
	Désactiver la fonction V.S.S. lors du raccordement d'un autre appareil avec des câbles stéréo et lors de l'utilisation de 3 enceintes ou plus.	20

## Guide de dépannage

Problème	Solution	Page
L'écran est sombre.	Régler la luminosité.	19
À certains moments, l'image ne peut être visionnée pendant l'avance rapide ou le recul.	Une certaine interruption est normale.	—
Aucune image à l'écran (incluant l'image vidéo d'un autre appareil).	Vérifier les raccordements.	31
	S'assurer que le réglage d'entrée vidéo est correct. ● Pendant la lecture d'un disque, "LINE-IN" doit être désactivé. ● Pendant la lecture d'un vidéo à partir d'un autre équipement, "LINE-IN" doit être activé.	31
	Sélectionner un mode d'affichage à l'exception de "4 (Désactivé)".	19
	S'assurer que les appareils externes sont sous tension.	—
Aucune image sur l'écran du téléviseur (ou le format de l'image semble incorrect).	Vérifier les raccordements.	32
	S'assurer que le téléviseur est en marche.	—
	Vérifier que le mode d'entrée du téléviseur est correct.	—
	Vérifier les réglages sous la rubrique "5 Image télé".	33
Des pixels de l'écran à cristaux liquides noircissent ou émettent des couleurs différentes.	L'écran à cristaux liquides est construit à l'aide d'une technologie de précision telle que 99,99% des pixels sont actifs, mais parmi les 0,01% restants, il y a des pixels qui peuvent être blancs ou émettre de la lumière de façon constante. Ce phénomène ne constitue pas une défaillance technique.	—





## Affichages

NO PLAY	Le disque n'est pas compatible.	8
"bAT Err" et un chiffre apparaissent à l'affichage.	"bAT Err 1": Problème avec le bloc-batterie. Consulter le détaillant.	—
	"bAT Err 2": Le bloc-batterie a été rechargé pendant 12 heures mais la recharge n'a pas fonctionné. Recharger à nouveau.	—
	"bAT Err 3": Le bloc-batterie a surchauffé durant la recharge. Le laisser refroidir et recommencer la recharge.	—
Aucun message ne s'affiche à l'écran du téléviseur.	Appeler le menu des paramètres initiaux et activer l'affichage des messages.	28
Les icônes sont coupées ou non visibles.	Dans le menu des paramètres initiaux, modifier la position des menus.	28
U11	Nettoyer le disque.	9
H □□ □□ représente des chiffres.	Un problème est survenu. Le nombre affiché à la droite de la lettre "H" identifie la nature du problème. Couper, puis rétablir le contact. Alternativement, couper le contact, débrancher la source d'alimentation (adaptateur secteur ou bloc-batterie), rebrancher, puis rétablir le contact.	—
	Si le problème persiste, noter le numéro de code et communiquer avec un centre de service agréé.	

## Voyants [⏻] et [CHG]

Le tableau ci-dessous indique le comportement des voyants dans diverses situations.

■ indique la durée que le voyant est allumé.

Voyant de mise en attente [⏻]	
<p><b>Clignotement lent</b></p>  <p>1 seconde</p>	<ul style="list-style-type: none"> <li>● L'appareil est en marche et l'écran de l'appareil est fermé ou le mode d'affichage est réglé sur "4 (Désactivé)". Mettre l'appareil hors marche après avoir terminé.</li> </ul>
<p><b>Clignote sur pression d'une touche</b></p>  <p>1 seconde</p>	<ul style="list-style-type: none"> <li>● L'appareil est dans le mode verrouillage ou "LINE-IN" est activé. Annuler le mode verrouillage ou appuyer sur [IN/OUT] pour désactiver "LINE-IN".</li> </ul>
Voyant de recharge [CHG]	
<p><b>Clignotement lent</b></p>  <p>1 seconde</p>	<ul style="list-style-type: none"> <li>● Le bloc-batterie est faible. Le contact sera coupé dans quelques minutes.</li> </ul>
<p><b>Clignotement</b></p>  <p>1 seconde</p>	<ul style="list-style-type: none"> <li>● Un problème est survenu au niveau du bloc-batterie. Vérifier l'affichage sur l'afficheur de l'appareil (→ page 44).</li> </ul>

### Nota

Les conditions suivantes ne sont le signe d'aucune anomalie.

- L'adaptateur secteur émet un bruit pendant la recharge de la batterie.
- Le bloc-batterie devient chaud après la recharge ou pendant son utilisation comme source d'alimentation.
- De petites sections de l'écran de l'appareil noircissent ou émettent diverses couleurs (il s'agit d'une particularité des écrans à cristaux liquides).

## Entretien

### ■ Pour nettoyer l'appareil, utiliser un chiffon doux et sec.

Si les surfaces sont très sales, utiliser un chiffon doux trempé dans une solution d'eau et de savon ou de détergent doux.

- Utiliser un nettoyant à lunettes pour retirer la saleté tenace de l'écran de l'appareil.
- Ne jamais utiliser d'alcool, de diluant pour peinture ni de benzène pour nettoyer l'appareil.
- Avant d'utiliser un chiffon traité chimiquement, lire attentivement les directives sur l'emballage du chiffon.

### ■ Entretien de la lentille

- Si de la poussière adhère à la lentille, la retirer délicatement à l'aide d'un soufflet pour objectif d'appareil photo (vendu séparément).
- Bien veiller à ne pas toucher la lentille avec les doigts.

## Arrêt sur image et arrêt sur champ

On obtient une image fixe en interrompant le défilement des images animées. Un arrêt sur image est fait de 2 champs en alternance, ce qui explique que l'image soit parfois floue bien que sa qualité soit grande. Un arrêt sur champ donne une image moins floue mais ne comporte que la moitié de l'information de l'image complète.

## Bitstream

Il s'agit de la forme numérique sous laquelle se présentent les données audio multicanal (sur 5,1 canaux par exemple) avant d'être décodées et réparties sur plusieurs canaux.

## Chapitre

La plus petite division sur un DVD; un chapitre correspond à une plage.

## Champ

Une image est faite de 2 champs. Un téléviseur ordinaire affiche les champs l'un après l'autre pour créer une image.

## Compression dynamique

La dynamique est l'écart entre le niveau de signal le plus bas pouvant être entendu au-dessus du bruit généré par l'équipement et le niveau le plus élevé avant production de distorsion.

## Commande de lecture (PBC)

Ce mode de commande de lecture des disques se trouve sur les CD vidéo des versions 2,0 et subséquentes. Cette méthode permet d'interagir avec le disque par le truchement de menus.

## Dolby Digital

Méthode de codage des signaux numériques mise au point par Dolby Laboratories. Les signaux sont fortement compressés, permettant ainsi à une grande quantité de données de se retrouver sur un seul disque.

## Dolby Pro Logic

Il s'agit d'un système ambiophonique par lequel une bande audio à 4 canaux est enregistrée sur 2 canaux pour être ensuite redistribuée sur 4 canaux. Le canal ambiophonique est monaural et peut prendre en charge une plage de fréquence s'étendant jusqu'à 7 kHz.

## DTS (Digital Theater Systems)

C'est une méthode de codage des signaux numériques mise au point par Digital Theater Systems. Les signaux sont comprimés à un faible taux pour conserver la grande qualité du son.

## Image

Le mouvement d'une image est produit par la succession continue d'images. Un photogramme équivaut donc à environ un trentième (1/30) de seconde.

## I/P/B

MPEG 2, la norme de compression des images vidéo adoptée pour le DVD, code les photogrammes avec 3 types d'images:

I: Les images Intra

Les images "Intra" sont codées intégralement, sans aucune référence aux images voisines de la séquence vidéo. Les images "Intra" constituent les images de référence à partir desquelles est réalisé le décodage et offrent la meilleure qualité. Il est recommandé d'utiliser ce type d'image lors des réglages à l'écran.

P: Les images Prédicatives

Les images "Prédicatives" sont codées à partir de l'image "I" ou "P" précédente à l'aide de vecteurs de mouvement.

B: Les images Bidirectionnelles

Les images "Bidirectionnelles" sont les plus compressées. Elles sont codées à l'aide de vecteurs de mouvement avant et arrière, par prédiction bidirectionnelle, c'est-à-dire à partir des images voisines passées et futures; elles comportent donc moins d'informations que les 2 autres types d'images.

## Modulation linéaire par codage d'impulsions (PCM linéaire)

La modulation par codage d'impulsions est la méthode numérique usuelle utilisée pour les CD audio. Parce que les disques DVD ont de plus grandes capacités de stockage, on fait appel à la méthode PCM linéaire dont le taux d'échantillonnage est plus élevé.

## Plage

La plus petite division d'un CD vidéo et d'un disque compact; équivaut généralement à une pièce musicale.

## Titre

La plus grande division d'un disque DVD.



# Données techniques

<b>Alimentation:</b>	9 V c.c., (prise pour adaptateur secteur) / 7,2 V c.c., (connecteur pour bloc-batterie)
<b>Consommation:</b>	<b>DVD-LV75</b> 16 W (10 W: appareil seulement) <b>DVD-LV70</b> <b>DVD-LV55</b> 13 W (8 W: appareil seulement)
<b>Adaptateur secteur</b>	
<b>Alimentation:</b>	<b>DVD-LV75</b> <b>DVD-LV55</b> 100-240 V c.a., 50/60 Hz <b>DVD-LV70</b> 120 V c.a., 60 Hz
<b>Consommation:</b>	<b>DVD-LV75</b> <b>DVD-LV55</b> 30 W <b>DVD-LV70</b> 23 W
<b>Sortie c.c.:</b>	<b>DVD-LV75</b> <b>DVD-LV55</b> 9 V, 2 A <b>DVD-LV70</b> 9 V, 1,5 A

<b>Dimensions L×P×H:</b>	185 mm×140 mm×25,1 mm (7 <sup>9</sup> / <sub>32</sub> po×5 <sup>1</sup> / <sub>2</sub> po×1 po) (écran fermé, sans tenir compte des pièces en saillie)
<b>Poids:</b>	<b>DVD-LV75</b> <b>DVD-LV70</b> 613 g (21,8 oz) <b>DVD-LV55</b> 560 g (19,8 oz)
<b>Plage de température de fonctionnement:</b>	5-35 °C (41-95 °F)
<b>Plage d'humidité de fonctionnement:</b>	Humidité relative de 5-90 % (sans condensation)
<b>Système de format:</b>	NTSC
<b>Disques compatibles:</b>	(1) Disque DVD vidéo (2) Disque compact (CD-DA, CD-VIDÉO) (3) Disque CD-R
<b>Écran à cristaux liquides:</b>	<b>DVD-LV75</b> <b>DVD-LV70</b> Grand écran α-Si de 7 po à cristaux liquides, à transistor à couches minces <b>DVD-LV55</b> Grand écran α-Si de 5 po à cristaux liquides, à transistor à couches minces
<b>Sortie S-vidéo:</b>	Sortie Y: 1 V c.-à-c. (75 Ω) Sortie C: 0,286 V c.-à-c. (75 Ω) Prise de sortie: Prise S (1 système)
<b>Entrée/sortie vidéo:</b>	Niveau d'entrée/sortie: 1 V c.-à-c. (75 Ω) Prise d'entrée/sortie: Mini-prise (1 système, à sélection entrée/sortie)
<b>Entrée/sortie audio:</b>	Niveau d'entrée/sortie: 1,5 V eff. (1 kHz, 0 dB) Prise d'entrée/sortie: <b>DVD-LV75</b>

	Sortie 2 canaux (MIX) [L (G)/R (D)]/Sortie 5,1 canaux [Avant L (G)/R (D)]: Mini-prise stéréo (1 système, à sélection entrée/sortie) (Également utilisé pour la sortie audio numérique)
	Sortie 5,1 canaux [Ambiophonique L (G)/R (D)]: Mini-prise stéréo (1 système) Sortie 5,1 canaux (Centre/Extrêmes-graves): Mini-prise stéréo (1 système)
	<b>DVD-LV70</b> <b>DVD-LV55</b> Sortie 2 canaux (MIX) [L (G)/R (D)]: Mini-prise stéréo (1 système, à sélection entrée/sortie) (Également utilisé pour la sortie audio numérique)

<b>Caractéristiques du signal de sortie audio:</b>	(1) Réponse en fréquence: ●DVD (audio linéaire): 2 Hz-22 kHz (échantillonnage de 48 kHz) 2 Hz-44 kHz (échantillonnage de 96 kHz) ●CD audio: 2 Hz-20 kHz
	(2) Rapport signal sur bruit: ●CD audio: 115 dB
	(3) Dynamique: ●CD audio: 97 dB
<b>Sortie audio numérique:</b>	Sortie numérique optique: Mini-connecteur optique (Également utilisé pour la sortie audio numérique)
<b>Capteur:</b>	Longueur d'onde: 660 nm/780 nm Puissance de laser: CLASS II/CLASS I

## Nota

Données sous réserve de modifications.

Le poids et les dimensions sont approximatifs.

Consommation en mode attente: 2 W  
(lors de l'utilisation de l'adaptateur secteur fourni)

# Service après-vente

Ne pas tenter de retirer les couvercles ni de réparer l'appareil soi-même. Confier toute réparation à un personnel qualifié.

## Demande d'informations

Pour toutes réparations, renseignements ou conseils sur le fonctionnement du produit, voir la liste des centres de service après-vente.

### ***Si l'appareil doit être transporté***

L'emballer soigneusement et l'envoyer port payé, suffisamment assuré et de préférence dans son carton d'emballage d'origine. Joindre une lettre timbrée sur l'extérieur du carton, décrivant l'ennui en détail. *Ne pas envoyer l'appareil au siège social ou au Bureau de vente régional. Ils ne sont pas équipés pour les réparations.*

Il est recommandé de noter, dans l'espace prévu ci-dessous, le numéro de modèle et le numéro de série inscrits à l'arrière, ou sous le fond de l'appareil, et de conserver ce manuel pour référence ultérieure.

NUMÉRO DE MODÈLE \_\_\_\_\_

NUMÉRO DE SÉRIE \_\_\_\_\_

Homologation:

DATE D'ACHAT \_\_\_\_\_

DÉTAILLANT \_\_\_\_\_

ADRESSE DU DÉTAILLANT \_\_\_\_\_

N° DE TÉLÉPHONE \_\_\_\_\_

Cet appareil incorpore une technologie anti-piratage protégée par des brevets déposés auprès des autorités du gouvernement américain et d'autres droits de propriété intellectuelle détenus par Macrovision Corporation et d'autres détenteurs de droits. L'utilisation de cette technologie de protection des droits d'auteur doit être autorisée par la société Macrovision et doit se limiter à des fins de divertissement privé à moins d'une autorisation préalable et explicite de Macrovision Corporation. Toute rétro-ingénierie ou tout démontage est interdit.

Fabriqué sous licence de Dolby Laboratories. "Dolby", "Pro Logic" et le symbole double D sont des marques de commerce de Dolby Laboratories. Œuvres confidentielles non publiées. © 1992-1997 Dolby Laboratories. Tous droits réservés.

Fabriqué sous licence de Digital Theater Systems, Inc. Brevet n° 5,451,942 des États-Unis et autres brevets mondiaux émis et en attente. "DTS" et "DTS Digital Surround" sont des marques déposées de Digital Theater Systems, Inc. © 1996 Digital Theater Systems, Inc. Tous droits réservés.

---

**Panasonic Canada Inc.**  
5770 Ambler Drive, Mississauga, Ontario L4W 2T3  
[www.panasonic.ca](http://www.panasonic.ca)



© 2001 Matsushita Electric Industrial Co., Ltd.

Imprimé au Japon

RQT5897-Y

F0101YK0

**49**  
RQT5897

---

**Panasonic Consumer Electronics Company, Division of  
Matsushita Electric Corporation of America**

One Panasonic Way Secaucus, New Jersey 07094  
<http://www.panasonic.com>



**Panasonic Sales Company, Division of Matsushita Electric of  
Puerto Rico, Inc. ("PSC")**

Ave. 65 de Infantería, Km. 9.5 San Gabriel Industrial Park, Carolina,  
Puerto Rico 00985

**Panasonic Canada Inc.**

5770 Ambler Drive, Mississauga, Ontario L4W 2T3  
[www.panasonic.ca](http://www.panasonic.ca)

© 2001 Matsushita Electric Industrial Co., Ltd.

Printed in Japan

RQT5897-Y  
F0101YK0

**51**  
RQT5897