

# *Trinitron Color TV*

---

Operating Instructions \_\_\_\_\_ **GB**

- Before operating the unit, please read this manual thoroughly and retain it for future reference.

Инструкция по эксплуатации \_\_\_\_\_ **RU**

- Перед работой с устройством внимательно прочтите инструкцию и сохраните её для дальнейшего использования.

FD Trinitron  
**WEGA**



*KV-SR29*

# WARNING

- Dangerously high voltages are present inside the TV.
- TV operating voltage: 110 – 240 V AC.
- Do not plug in the power cord until you have completed making all other connections; otherwise a minimum leakage current might flow through the antenna and other terminals to ground.
- To avoid battery leakage and damage to the remote, remove the batteries from the remote if you are not going to use it for several days. If any liquid leaks from the batteries and touches your skin, immediately wash it away with water.

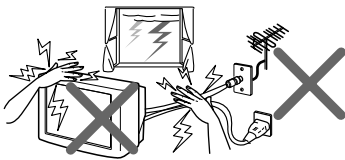

For your own safety, do not touch any part of the TV, the power cord and the antenna cable during lightning storms.

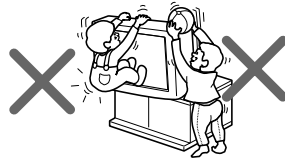

For children's safety, do not leave children alone with the TV. Do not allow children to climb onto it.

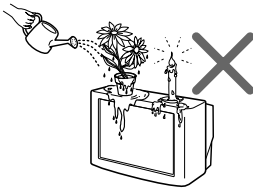

Do not place any objects on the TV. The apparatus shall not be exposed to dripping or splashing and that no objects filled with liquids, such as vases, shall be placed on the apparatus.

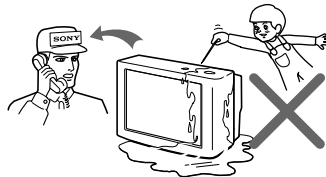

Do not operate the TV if any liquid or solid object falls into it. Have it checked immediately by qualified personnel only.

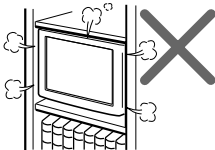

Do not block the ventilation openings of the TV. Do not install the TV in a confined space, such as a bookcase or built-in cabinet.

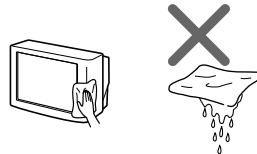

Clean the TV with a dry and soft cloth. Do not use benzine, thinner, or any other chemicals to clean the TV. Do not attach anything (e.g., adhesive tape, cellophane tape, glue) on the painted cabinet of the TV. Do not scratch the picture tube.

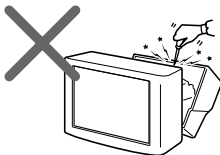

Do not open the cabinet and the rear cover of the TV as high voltages and other hazards are present inside the TV. Refer servicing and disposal of the TV to qualified personnel.

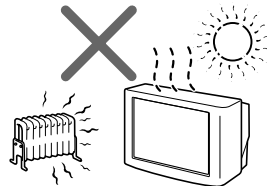

Your TV is recommended for home use only. Do not use the TV in any vehicle or where it may be subject to excessive dust, heat, moisture or vibrations.

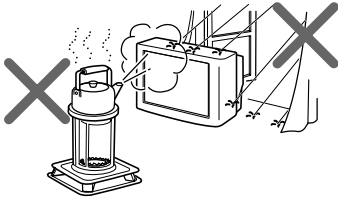

To prevent fire or shock hazard, do not expose the TV to rain or moisture.

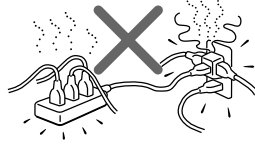

Do not plug in too many appliances to the same power socket. Do not damage the power cord.

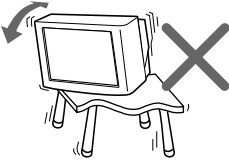

Install the TV on a stable TV stand and floor which can support the TV set weight. Ensure that the TV stand surface is flat and its area is larger than the bottom area of the TV.

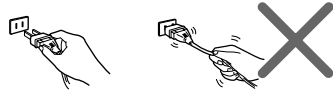

Pull the power cord out by the plug. Do not pull the power cord itself. Even if your TV is turned off, it is still connected to the AC power source (mains) as long as the power cord is plugged in. Unplug the TV before moving it or if you are not going to use it for several days.

Made in Malaysia.

Sony Corporation  
6-7-35 Kitashinagawa,  
Shinagawa-ku, Tokyo, 141-0001 Japan.

# ■ Securing the TV

To prevent the TV from falling, use the supplied screws, clamps and band to secure the TV.

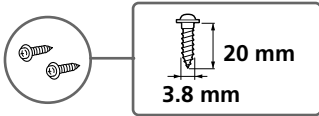

screws



clamps

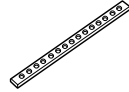

band

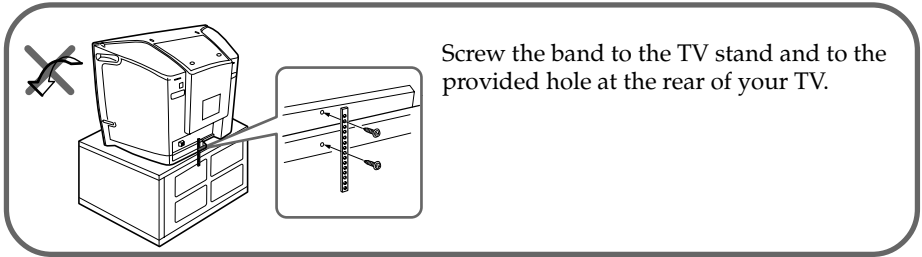

Screw the band to the TV stand and to the provided hole at the rear of your TV.

**or**

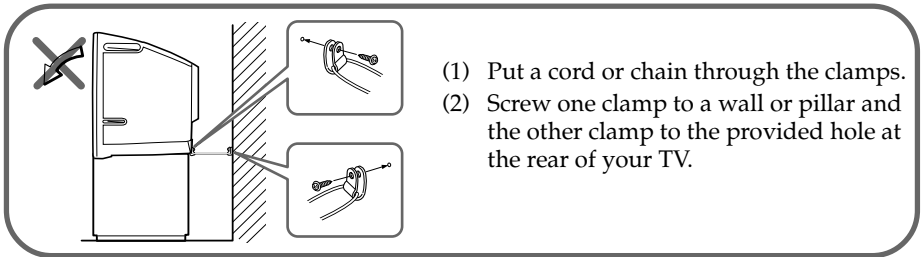

- (1) Put a cord or chain through the clamps.
- (2) Screw one clamp to a wall or pillar and the other clamp to the provided hole at the rear of your TV.

**or**

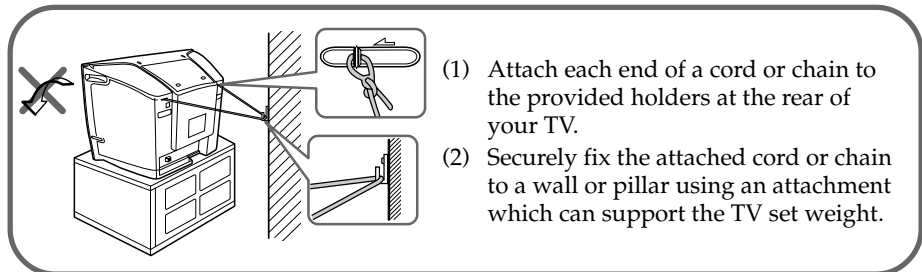

- (1) Attach each end of a cord or chain to the provided holders at the rear of your TV.
- (2) Securely fix the attached cord or chain to a wall or pillar using an attachment which can support the TV set weight.

## Note

- Use only the supplied screws. Use of other screws may damage the TV.

---

# Table of Contents

---

## Installation

|   |   |
|---|---|
| Getting Started .....                         | 6 |
| Setting up your TV<br>("Initial Setup") ..... | 7 |

---

## Overview of Controls

|   |    |
|---|----|
| TV front and rear panels .....                        | 9  |
| Using the remote control and<br>basic functions ..... | 10 |

---

## Advanced Operations

|  |    |
|--|----|
| Selecting the picture and sound<br>modes ..... | 12 |
| Watching Picture-in-Picture (PIP) ...          | 13 |
| Enjoying the Party Mode .....                  | 14 |
| Enjoying stereo or bilingual<br>programs ..... | 15 |
| Viewing Teletext .....                         | 16 |
| Operating optional components .....            | 17 |

---

## Menu Adjustment

|  |    |
|--|----|
| Introducing the menu system .....                        | 18 |
| Changing the "Picture" setting .....                     | 21 |
| Changing the "Sound" setting .....                       | 23 |
| Changing the Picture-in-Picture<br>("PIP") setting ..... | 25 |
| Changing the "Channel Setup"<br>setting .....            | 26 |
| Changing the "Setup" setting .....                       | 28 |

---

## Additional Information

|                                    |    |
|------------------------------------|----|
| Connecting the 3D WOOFER .....     | 30 |
| Connecting optional components ... | 30 |
| Troubleshooting .....              | 33 |
| Specifications .....               | 37 |

---

**GB**

## ■ Getting Started

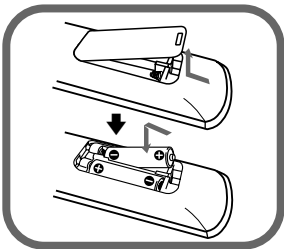

### Step 1

Insert the batteries (supplied) into the remote.

#### Note

- Do not use old or different types of batteries together.

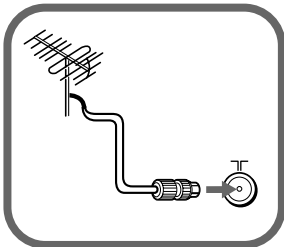

### Step 2

Connect the antenna cable (not supplied) to  $\Upsilon$  (antenna input) at the rear of the TV.

#### Tip

- You can also connect your TV to other optional components (see page 30).

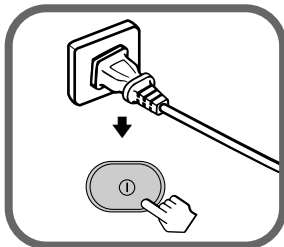

### Step 3

Plug in the power cord, then press  $\text{⏻}$  on the TV to turn it on.

#### Note

- The  $\text{⏻}$  (standby) indicator flashes green for a few seconds when turning on the TV. This does not indicate a malfunction.







### Step 4



Set up the TV by following the instructions of the "Начальная настройка" ("Initial Setup") menu (see page 7).

# ■ Setting up your TV ("Initial Setup")

When you turn on your TV for the first time, the "Начальная настройка" ("Initial Setup") menu will appear. You may change the menu language, preset the TV channels automatically, change the order of TV channels that appear on the screen and adjust the picture position using the buttons on the TV front panel.

## Tip

- The MENU,  and , , ,  buttons on the remote control can also be used for the operations below.

- 1 Press  +/- to select the desired menu language, then press .

The selected menu language appears.

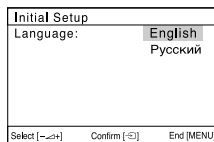



- 2 Press  +/- to select "Yes", then press  to preset the channels automatically.

The screen will indicate automatic presetting in progress.

After all available channels have been tuned and stored, the "Program Sorting" menu appears automatically on the screen.

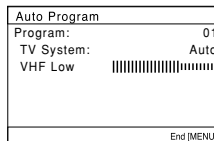
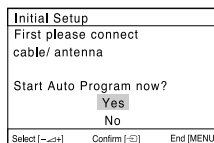
To skip automatic channel presetting, select "No", then press .





If the message "No channel found. Please connect cable/antenna" appears, check your TV connections, then press .

- 3 The "Program Sorting" menu enables you to change the order in which the channels appear on the screen.

a) If you wish to keep the channels in the tuned order, press MENU.

b) If you wish to store the channels in a different order:

- 1) Press  +/- to select the program number with the channel you wish to rearrange, then press .

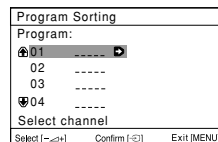

continue

## continued

The selected channel will appear on the screen.

- 2) Press  $\triangleleft$ +/- to select the new program number position for your selected channel, then press  $\rightarrow$ .
- 3) Repeat steps b) 1) and 2) if you wish to change the order of the other channels.

c) Press MENU to go to the next menu.

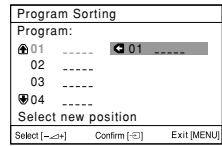

- 4 Press  $\triangleleft$  +/- to adjust the bars on the top and bottom of the menu if they are slanted, then press  $\rightarrow$ .

“Picture V-Position” menu appears.

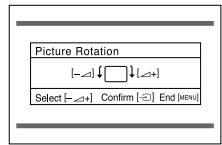

- 5 If the upper and lower bars are not equally positioned to the top and bottom of the screen, press  $\triangleleft$  +/- to adjust them, then press  $\rightarrow$ .

If no adjustment is necessary, then press  $\rightarrow$ .

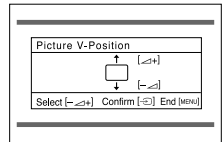

- 6 Press  $\triangleleft$  +/- to select “No”, then press  $\rightarrow$ . This menu will not appear again the next time you turn on the TV by pressing ①.

To allow this menu to appear again, select “Yes”, then press  $\rightarrow$ .

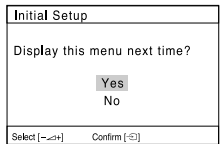

### Tips

- You can immediately go to the end of the “Initial Setup” menu by pressing MENU.
- You can also set up your TV using the menu system (see page 18).
- You can also preset the channels automatically by pressing MENU (AUTO PROG) button on the TV front panel for about five seconds.



## TV front and rear panels

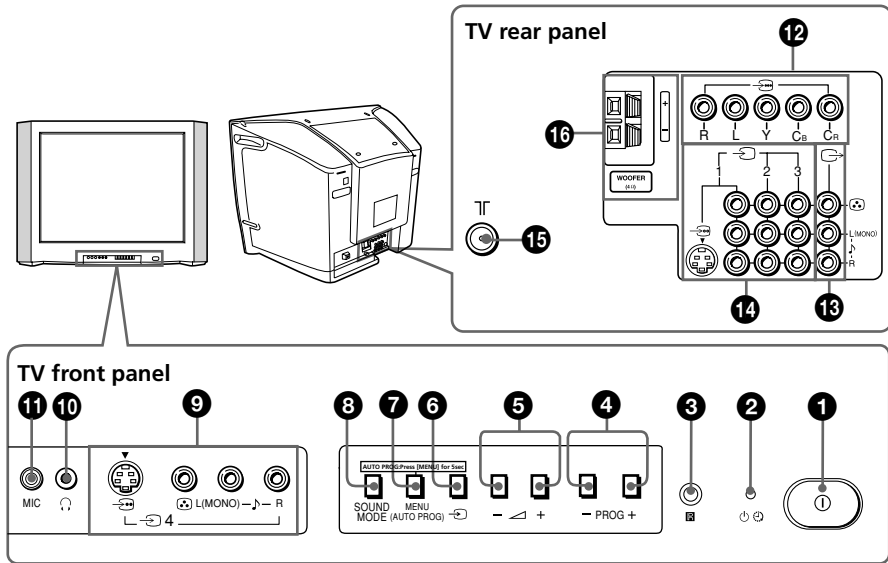





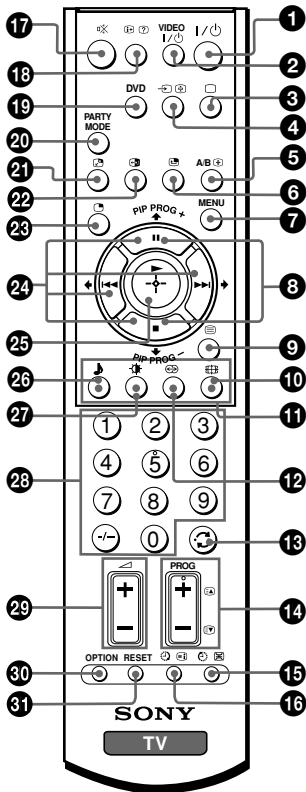

















| Button/Terminal        | Function  | Page |
|------------------------|---|------|
| ① ①                    | Turn off or turn on the TV.   | 6    |
| ② ①                    | Standby indicator.  | 6    |
| ② ②                    | Wake Up indicator.  | 11   |
| ③ ③                    | Remote control sensor.  | –    |
| ④ PROG +/-             | Select program number.  | –    |
| ⑤ ④ +/-                | Adjust volume.  | –    |
| ⑥ ⑤                    | Select TV or video input.   | 30   |
| <b>Menu operations</b> |   |      |
| ⑤ ⑤ +/-                | Select and adjust items.  | –    |
| ⑥ ⑥                    | Confirm selected items.   | –    |
| ⑦ MENU                 | Display or cancel the menu.   | –    |
| ⑦ (AUTO PROG)          | Preset channels automatically.  | 8    |
| ⑧ SOUND MODE           | Select sound mode options.<br>5-Band Graphic Equalizer display will appear. | 12   |
| ⑨ ⑤ 4                  | Video input terminal 4.   | 30   |
| ⑩ ⑩                    | Headphone jack.   | –    |
| ⑪ MIC                  | Microphone input terminal.  | 14   |
| ⑫ ⑫                    | Component video input terminal.   | 32   |
| ⑬ ⑬                    | Monitor output terminal.  | 31   |
| ⑭ ⑤1, ⑤2, ⑤3           | Video input terminal 1, 2, 3.   | 31   |
| ⑮ ⑮                    | Antenna input terminal.   | 31   |
| ⑯ WOOFER               | 3D WOOFER terminal.   | 30   |

# Using the remote control and basic functions



| Button                             | Description  | Page |
|------------------------------------|--|------|
| <b>1</b> I/⏻                       | Turn off temporarily or turn on the TV.  | -    |
| <b>3</b> TV                        | Display the TV program.  | -    |
| <b>4</b> VIDEO                     | Select video input.  | 30   |
| <b>10</b> A/B                      | Change the picture size: "On" (16:9 wide-mode), "Off".   | -    |
| <b>12</b> MENU                     | Select surround mode options: "TruSurround" (surround sound that spreads out to the rear of a room), "WOW" (full, deep bass sound), "Simulated" (stereo-like monaural sound), "Off". | -    |
| <b>13</b> ↺                        | Jump to last program number that has been watched for at least five seconds.   | -    |
| <b>14</b> PROG +/-                 | Select program number.   | -    |
| <b>17</b> ⊘                        | Mute the sound.  | -    |
| <b>18</b> i                        | Display on-screen information.   | -    |
| <b>19</b> DVD                      | Select component video input.  | 32   |
| <b>20</b> PARTY MODE               | Adjust your TV for Party Mode.   | 14   |
| <b>26</b> 🎵                        | Select sound mode options. 5-Band Graphic Equalizer display will appear.   | 12   |
| <b>27</b> ⚙️                       | Select picture mode options.   | 12   |
| <b>28</b> 0 - 9, -/--              | Input numbers.   | -    |
| <b>29</b> ▲/▼                      | Adjust volume.   | -    |
| <b>31</b> RESET                    | Set TV to factory setting.   | 33   |
| <b>Menu operations</b>             |  |      |
| <b>7</b> MENU                      | Display or cancel the menu.  | 20   |
| <b>24</b> ↑, ↓, ←, →               | Select and adjust items.   | 20   |
| <b>25</b> (+)                      | Confirm selected items.  | 20   |
| <b>Stereo/bilingual operations</b> |  |      |
| <b>5</b> A/B                       | Select stereo/bilingual mode   | 15   |
| <b>Timer operations</b>            |  |      |
| <b>15</b> ⏰ (Sleep Timer)          | Set TV to turn off automatically according to the desired period of time (max. of one hour and 30 min.).   | -    |

| Button   | Description  | Page |
|--|--|------|
| <b>16</b> <br>(Wake Up Timer) | Set TV to turn on automatically according to the desired period of time (max. of 12 hours).<br>The  indicator on TV lights up amber once you set the wake up timer.<br>If no buttons or controls are pressed for more than one hour after the TV is turned on using the wake up timer, the TV automatically goes into standby mode. | -    |
| <b>Teletext operations (green label)</b>   |  |      |
| <b>4</b>                      | Stop Teletext from scrolling.  | 16   |
| <b>5</b>                      | Enlarge the Teletext display.  | 16   |
| <b>9</b>                      | Display Teletext broadcast.  | 16   |
| <b>11</b> ● (red, green, yellow, blue)   | Access a FASTEXT menu.   | 16   |
| <b>14</b>                     | Display the next or previous page.   | 16   |
| <b>15</b>                     | Show TV screen while waiting for Teletext page.  | 16   |
| <b>16</b>                     | Display Teletext service contents.   | 16   |
| <b>18</b>                     | Reveal concealed information.  | 16   |
| <b>PIP operation (yellow label)</b>  |  |      |
| <b>6</b>                      | Adjust position of sub screen.   | 13   |
| <b>8</b> PIP PROG +/-<br>PIP PROG -  | Display and change programs in the sub screen.   | 13   |
| <b>21</b>                     | Swap main and sub screens.   | 13   |
| <b>22</b>                     | Swap sound between main and sub screen.  | 13   |
| <b>23</b>                     | Display a sub screen.  | 13   |
| <b>25</b>                     | Change sub screen to main screen.  | 13   |
| <b>Optional components operations</b>  |  |      |
| <b>2</b> VIDEO I/            | Power.   | 17   |
| <b>17</b>                   | Mute the sound.  | 17   |
| <b>24</b>                   | Fast forward/Step forward.   | 17   |
| <b>24</b>                   | Rewind/Step backward.  | 17   |
| <b>24</b>                   | Stop.  | 17   |
| <b>24</b>                   | Pause.   | 17   |
| <b>25</b>                   | Play.  | 17   |
| <b>29</b>                   | Adjust volume.   | 17   |
| <b>30</b> OPTION   | Operate optional components.   | 17   |

WOW, TruSurround, SRS and (●)® symbol are trademarks of SRS Labs, Inc. WOW and TruSurround technologies are incorporated under license from SRS Labs, Inc.

Licensed by BBE Sound, Inc. under USP4638258, 4482866.

“BBE” and BBE symbol are trademarks of BBE Sound, Inc.

## ■ Selecting the picture and sound modes

You can select picture and sound modes and adjust the setting to your preference in the “Personal” option.

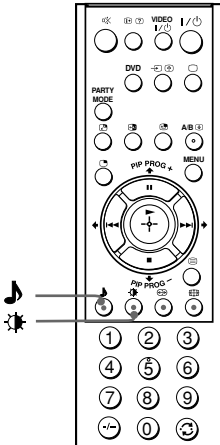



### Selecting the picture mode

Press to select the desired picture mode.

| Select     | To view   |
|------------|---|
| “Dynamic”  | high contrast pictures.   |
| “Standard” | normal pictures.  |
| “Soft”     | mild pictures.  |
| “Personal” | the last adjusted picture setting from the “Picture Adjustment” option in the menu (see page 22). |

### Selecting the sound mode



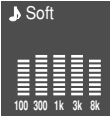
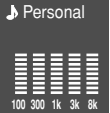

Press (or SOUND MODE on the front panel) to select the desired sound mode. 5-Band Graphic Equalizer display will appear.

| Select     | To listen to   |
|------------|--|
| “Dynamic”  |  <p>dynamic and clear sound that emphasizes both the low and high tones.</p>                           |
| “Drama”    |  <p>sound that emphasizes voice and high tones.</p>   |
| “Soft”     |  <p>soft, natural and relaxing sounds.</p>  |
| “Personal” |  <p>the last adjusted sound setting from the “Sound Adjustment” option in the menu (see page 24).</p> |

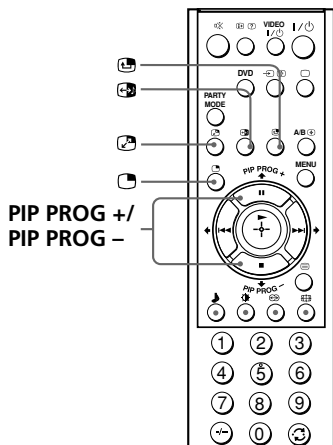
# ■ Watching Picture-in-Picture (PIP)

With the PIP feature, you can display two different TV programs or video input at the same time by using the  button.





| To   | Press  |
|--|--|
| Display a sub screen   | <br>To cancel the sub screen, press the button again. |
| Change a program number in the sub screen  | PIP PROG + or PIP PROG -.  |
| Adjust position of sub screen  |   |
| Swap pictures between the main and sub screens   |   |
| Swap sound between the main and sub screens  |   |
| A “  ” symbol will appear next to the program number or video input display to indicate which screen you are hearing. |  |

## Selecting TV program using PIP

You can select your desired TV program directly from the PIP sub screen by using PIP PROG +/- buttons.

1. Press PIP PROG +/- until the desired program appears in the sub screen.
2. Press  to change the sub screen program to the main screen.

### Notes

- You can only enjoy stereo sound from the main screen.
- You cannot change the picture to a video input in the sub screen. You can only display a video input, in the sub screen by swapping the pictures when a video input is displayed in the main screen.
- The picture and sound from the  (monitor output) terminals will always be from the main screen, even when you select the sub screen sound by pressing  (see page 31).

# ■ Enjoying the Party Mode

You can sing along with any music program of TV broadcast or with any audio/video equipment or create visual presentations (e.g. photos or video stories) with narration and favorite background music by using the Party Mode feature.

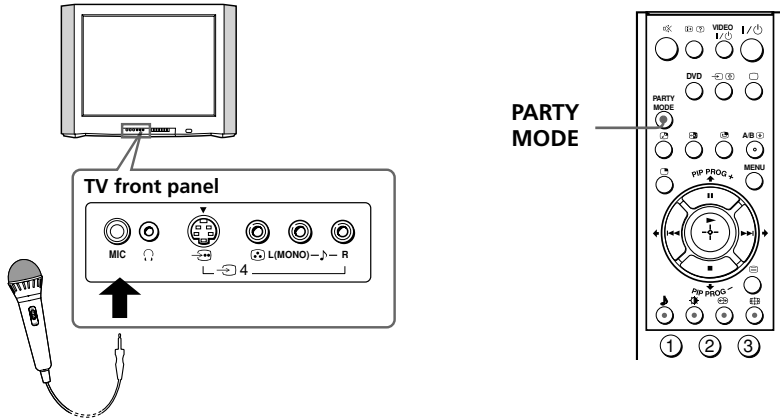

- 1** Select the input connected to your audio/video equipment (see pages 30 – 32).
- 2** Connect the microphone (not supplied) to the microphone input terminal and switch it on.  
You can begin singing or speaking from the microphone at the last TV volume setting.
- 3** Press PARTY MODE to display the “Party Mode Setup” menu. Press  $\uparrow$  or  $\downarrow$  to adjust “MIC Level” (microphone volume) and “Echo Level” of the microphone sound.
- 4** If you want to change the audio source, select the input connected to the audio equipment which you want to hear from “Audio Input Fix” (see page 28).  
To revert to the original sound source, press PARTY MODE again to display the “Party Mode Setup” menu and select “Off” from “Audio Input Fix” (see page 28).

## Tip

- Microphone volume will be affected by TV volume.

## Notes

- Be sure to adjust the “MIC Level” and “Echo Level” to the minimum level before plugging in and disconnecting the microphone.
- For your own safety, do not use or plug in the microphone during lightning storms.
- Keep microphone away from the speakers and adjust its volume to avoid acoustic feedback (howling) and distortion.

# ■ Enjoying stereo or bilingual programs

You can enjoy stereo sound or bilingual programs of NICAM and A2 stereo systems by using the A/B button.

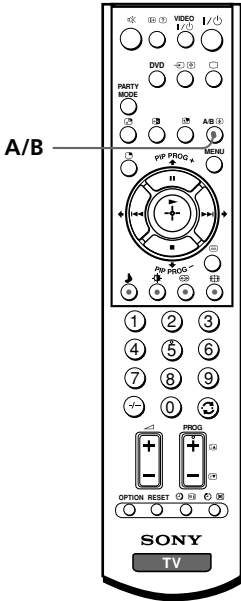

## When receiving a NICAM program

| Broadcasting    | On-screen display (Selected sound)                                     |
|-----------------|--|
| NICAM stereo    | NICAM (Stereo sound) → Mono (Regular sound)                            |
| NICAM bilingual | NICAM Main (Main sound) → NICAM Sub (Sub sound) → Mono (Regular sound) |
| NICAM monaural  | NICAM Main (Main sound) → Mono (Regular sound)                         |

## When receiving an A2 program

| Broadcasting | On-screen display (Selected sound)           |
|--------------|--|
| A2 stereo    | Stereo (Stereo sound) → Mono (Regular sound) |
| A2 bilingual | Main (Main sound) → Sub (Sub sound)          |

### Note

- If the stereo sound is noisy when receiving a stereo program, select "Mono". The sound becomes monaural but the noise is reduced.

# Viewing Teletext

Some TV stations broadcast an information service called Teletext which allows you to receive various information, such as stock market reports and news.

You can use the buttons on the remote to view Teletext.

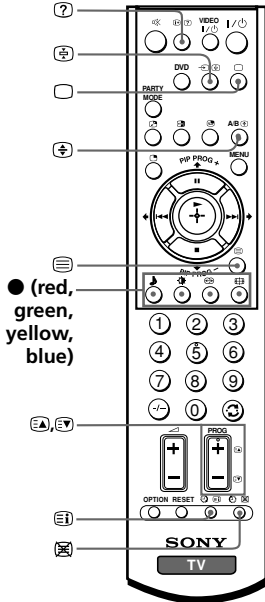

| To   | Do this  |
|--|--|
| display a Teletext page on the TV picture                | Press . Each time you press , the screen changes as follows: Teletext → Teletext and TV → TV. If there is no Teletext broadcast, "100" is displayed at the top left corner of the screen.            |
| check the contents of a Teletext service                 | Press . An overview of the Teletext contents, including page numbers, appears on the screen.   |
| select a Teletext page                                   | Press the number buttons to enter the three-digit page number of the desired Teletext page. If you make a mistake, reenter the correct page number. To access the next or previous page, press  or . |
| hold (pause) a Teletext display                          | Press  to display the symbol "" at the top left corner of the screen. To resume normal Teletext viewing, press .   |
| reveal concealed information (e.g., an answer to a quiz) | Press . To conceal the information, press the button again.  |
| enlarge the Teletext display                             | Press . Each time you press , the Teletext display changes as follows: Enlarge upper half → Enlarge lower half → Normal size.  |
| stand by for a Teletext page while watching a TV program | (1) Enter the Teletext page number that you want to refer to, then press .<br>(2) When the page number is displayed, press  to show the text.  |
| select a FASTEXT menu or the colored boxes               | Press ● (red, green, yellow and blue) that corresponds to the desired menu or page number.   |
| turn off Teletext  | Press .  |

## Note

- The FASTEXT feature can be used only when the FASTEXT broadcast is available.



# Operating optional components

You can use the supplied remote to operate Sony audio/video equipment.

## Setting up the remote to work with other connected equipment

While keeping VIDEO I/⏻ pressed, press the corresponding number button for the desired equipment (see the chart below).

For example, to operate a Sony 8 mm VCR:

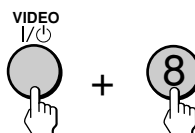

| To control                             | Hold down VIDEO I/⏻ and press |
|--|-------------------------------|
| Audio System 1, 1x, 2 or 3             | 0, 1, 2, or 3                 |
| DVD 1, 2 or 3                          | 4, 5 or 6                     |
| VTR1 (Beta), VTR2 (8 mm) or VTR3 (VHS) | 7, 8 or 9                     |

## Operating audio/video equipment

Press VIDEO I/⏻ or while keeping OPTION pressed, press ►, ■, ◀◀, ▶▶, ■■, ⏏ or ◀ +/- (see the chart below).

| To  | Press   |
|---|---|
| turn on/off   | VIDEO I/⏻   |
| play  | ► while keeping OPTION pressed.   |
| stop  | ■ while keeping OPTION pressed.   |
| fast forward/ step forward or rewind/ step backward | ▶▶ or ◀◀ while keeping OPTION pressed.                                  |
| pause   | ■■ while keeping OPTION pressed. Press again to resume normal playback. |
| mute the sound<br>(Audio System 1, 1x, 2 or 3 only) | ⏏ while keeping OPTION pressed.   |
| adjust volume<br>(Audio System 1, 1x, 2 or 3 only)  | ◀ +/- while keeping OPTION pressed.                                     |



### Notes

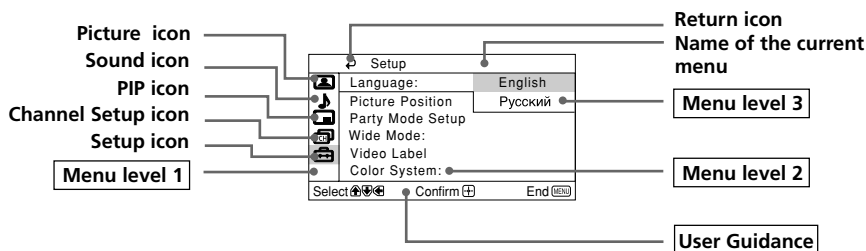

- If the equipment does not have a certain function, the corresponding button on the remote will not operate.
- Some equipment might not respond properly to buttons on TV's remote. In this case, use the equipment's own remote control.

## Introducing the menu system

The MENU button lets you open a menu and change the settings of your TV. The following is an overview of the menu system.



| Level 1  | Level 2                  | Level 3/Function  | Page |
|--|--------------------------|---|------|
| "Picture"<br> | "Mode"                   | Select the picture mode:<br>"Dynamic" → "Standard" → "Soft" → "Personal"                            | 21   |
|  | "Picture Adjustment"     | Adjust the "Personal" option:<br>"Picture" → "Brightness" → "Color" → "Hue" → "Sharpness" → "Reset" |      |
|  | "Color Temperature"      | Adjust white color tint:<br>"Cool" → "Neutral" → "Warm"   |      |
|  | "3D Intelligent Picture" | Optimize picture quality:<br>"On" → "Off"   |      |
| "Sound"<br> | "Mode"                   | Select the sound mode:<br>"Dynamic" → "Drama" → "Soft" → "Personal"                                 | 23   |
|  | "Sound Adjustment"       | Adjust sound frequency settings of "Personal" option:<br>"Adjust" → "Reset"                         |      |
|  | "Balance"                | Select to emphasize the left and right speakers.  |      |
|  | "Intelligent Volume"     | Adjust volume automatically:<br>"On" → "Off"  |      |
|  | "Surround"               | Select the surround mode:<br>"TruSurround" → "WOW" → "Simulated" → "Off"                            |      |

| Level 1  | Level 2            | Level 3/Function  | Page |
|--|--------------------|---|------|
| "PIP"<br>           | "PIP"              | Display a sub screen within the main picture:<br>"On" → "Off"                     | 25   |
|  | "Swap"             | Exchange pictures between main screen and sub screen.                             |      |
|  | "Position"         | Change the position of the sub screen   |      |
| "Channel Setup"<br> | "Auto Program"     | Preset channels automatically.  | 26   |
|  | "Manual Program"   | Preset channels manually.   |      |
|  | "Program Label"    | Label the program number.   |      |
|  | "Program Block"    | Block unwanted programs.  |      |
|  | "Program Sorting"  | Change the order in which the channels appear on the screen.                      |      |
| "Setup"<br>         | "Language"         | Change the menu language:<br>"English" → "Русский" (Russian)                      | 28   |
|  | "Picture Position" | Adjust the picture position.  |      |
|  | "Party Mode Setup" | Adjust your TV for Party Mode.  |      |
|  | "Wide Mode"        | Change the picture size:<br>"On" (16:9 wide-mode) → "Off"                         |      |
|  | "Video Label"      | Label the connected equipment.  |      |
|  | "Color System"     | Select the color system:<br>"Auto" → "PAL" → "SECAM" →<br>"NTSC3.58" → "NTSC4.43" |      |

**continued**

## How to use the menu

Press MENU to display the menu.

Press  $\uparrow$  or  $\downarrow$  to select the desired item.

Press  $\oplus$  (or  $\rightarrow$ ) to confirm your selection and go to the next level.

### Other menu operations

| To                                   | Press   |
|--------------------------------------|---|
| Adjust the setting value             | $\uparrow$ , $\downarrow$ , $\leftarrow$ or $\rightarrow$ . |
| Move to the next/previous menu level | $\leftarrow$ or $\rightarrow$ .                             |
| Cancel the menu                      | MENU.   |

#### Tips

- If you want to exit from Menu level 2 to Menu level 1, press  $\uparrow$  or  $\downarrow$  until the return icon ( $\curvearrowright$ ) is highlighted, then press  $\oplus$ .
- The MENU,  $\curvearrowright$  and  $\triangleleft$  +/- buttons on the TV front panel can also be used for the operations above (see page 9).

#### Note

- When a feature is dimmed in the menu, it is not selectable.

# ■ Changing the “Picture” setting

The “Picture” menu allows you to adjust the picture settings.

**1** Press MENU.

**2** Make sure the “Picture” icon (🖼️) is selected, then press (+).

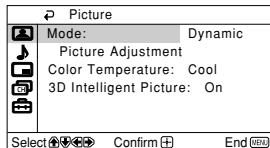

**3** Press ↑ or ↓ to select the desired item (e.g., “Mode”), then press (+).

| Select                   | To  |
|--------------------------|---|
| “Mode”                   | choose either “Dynamic”, “Standard”, “Soft” or “Personal”* (see page 12).   |
| “Color Temperature”      | adjust white color tint.<br>Choose either “Cool” (blue tint), “Neutral” (neutral tint) or “Warm” (red tint).  |
| “3D Intelligent Picture” | optimize picture quality.<br>Automatically, the picture will become clearer and sharper if the signal is good and noise will be reduced if the signal is noisy.<br>Press ↑ or ↓ to select “On”, then press (+).<br>To cancel, select “Off”, then press (+). |

\* You can adjust the setting to your personal preference in the “Picture Adjustment” and “Color Temperature” options only when the “Personal” mode is selected (see page 22).

## Note

- For NTSC 3.58 color system, “3D Comb Filter : On” or “3D-NR : On” display will appear when “3D Intelligent Picture” changes from one mode to the other. For PAL color system, Digital Comb Filter and 3D-NR are also available.

---

***continued***

## **Adjusting the “Picture Adjustment” items under “Personal” mode**

---

**1** Press **↑** or **↓** to select either “Picture” (contrast), “Brightness”, “Color”, “Hue” (color tones) or “Sharpness”, then press **⊕**.

Selecting “Reset” will set your TV to the factory setting.

---

**2** Press **↑, ↓, ←** or **→** to adjust the setting of your selected item, then press **⊕**.

---

**3** Repeat the above steps to adjust other items.

The adjusted settings will be received when you select “Personal”.

---

### **Notes**

- “Hue” can be adjusted for the NTSC color system only.
- Reducing “Sharpness” can also reduce picture noise.

# ■ Changing the “Sound” setting

The “Sound” menu allows you to adjust the sound settings.

**1** Press MENU.

**2** Press **↑** or **↓** to select the “Sound” icon (  ), then press **⊕**.

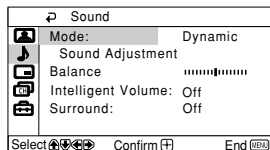

**3** Press **↑** or **↓** to select the desired item (e.g., “Mode”), then press **⊕**.

| Select               | To   |
|----------------------|--|
| “Mode”               | choose either “Dynamic”, “Drama”, “Soft” or “Personal”* (see page 12).   |
| “Balance”            | Press <b>↓</b> or <b>←</b> to emphasize the left speaker.<br>Press <b>↑</b> or <b>→</b> to emphasize the right speaker.  |
| “Intelligent Volume” | adjust the volume of all program numbers and video inputs automatically.<br>Press <b>↑</b> or <b>↓</b> to select “On”, then press <b>⊕</b> .<br>To cancel, select “Off”, then press <b>⊕</b> . |
| “Surround”           | choose either “TruSurround”, “WOW”**, “Simulated” or “Off” (see page 10).  |

\* You can adjust the setting to your personal preference in the “Sound Adjustment” option only when the “Personal” mode is selected (see page 24).

\*\* BBE High Definition Sound is fully activated maximizing the sound effect in the WOW mode.

## Note

- “Intelligent Volume” is not selectable when “TruSurround” is selected or when the microphone input terminal is connected.

continue

---

**continued**





## Adjusting the “Sound Adjustment” item under “Personal” mode

The 5-Band Graphic Equalizer feature allows you to adjust sound frequency settings of “Personal” mode in the menu.

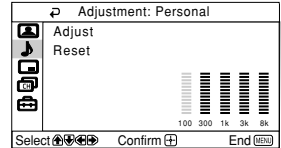
- 1 Make sure that “Adjust” is selected, then press .

Selecting “Reset” will set your TV to the factory setting.



- 2 Press  or  to select the desired sound frequency, then press  or  to adjust the setting and press .

The adjusted settings will be received when you select “Personal”.

### Notes

- Adjusting higher frequency will affect higher pitched sound and adjusting lower frequency will affect lower pitched sound.
- You may display the settings directly using the SOUND MODE button on the TV front panel (see page 9) or  button on the remote control (see page 10).



# ■ Changing the Picture-in-Picture (“PIP”) setting

The “PIP” menu allows you to display a sub screen, exchange pictures between the main and sub screens and change the sub screen position.

**1** Press MENU.

**2** Press  $\uparrow$  or  $\downarrow$  to select the “PIP” icon (🖥️), then press  $\oplus$ .

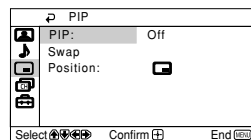

**3** Press  $\uparrow$  or  $\downarrow$  to select the desired item (e.g., “PIP”), then press  $\oplus$ .

| Select     | To  |
|------------|---|
| “PIP”      | display a sub screen.<br>Press $\uparrow$ or $\downarrow$ to select “On”, then press $\oplus$ .<br>To cancel, press 🖥️ or select “Off”, then press $\oplus$ . |
| “Swap”     | exchange pictures between the main screen and sub screen.   |
| “Position” | change the position of the sub screen.<br>Press $\uparrow$ or $\downarrow$ to select the desired position, then press $\oplus$ .                              |



## Note

- “PIP” is not selectable when “Audio Input Fix” from “Party Mode Setup” is not set to “Off”.

# ■ Changing the “Channel Setup” setting

The “Channel Setup” menu allows you to preset channels automatically, manually preset channels, label the program number, block unwanted programs and change the order of TV channels that appear on the screen.

**1** Press MENU.

**2** Press **↑** or **↓** to select the “Channel Setup” icon (  ), then press **+**.

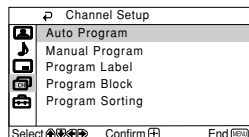

**3** Press **↑** or **↓** to select the desired item (e.g., “Auto Program”), then press **+**.

| Select            | To   |
|-------------------|--|
| “Auto Program”    | preset channels automatically.   |
| “Manual Program”  | manually preset desired channels and channels that cannot be preset automatically (see <b>Presetting channels manually</b> on page 27).  |
| “Program Label”   | label the program number.<br>(1) Select “Program” and press <b>+</b> .<br>Press <b>↑</b> or <b>↓</b> to select the program number, then press <b>+</b> .<br>(2) Select “Label” and press <b>+</b> . Press <b>↑</b> or <b>↓</b> to select alphanumeric characters for the label, then press <b>+</b> .  |
| “Program Block”   | block unwanted programs.<br>(1) Select “Program” and press <b>+</b> .<br>Press <b>↑</b> or <b>↓</b> to select the program number, then press <b>+</b> .<br>(2) Select “Block” and press <b>+</b> , then press <b>↑</b> or <b>↓</b> to choose either “On” or “Off”.<br>If you preset a blocked program number, that program number will be unblocked automatically. |
| “Program Sorting” | change the order in which the channels appear on the screen. (see step 3 b) of the section “Initial Setup” in page 7).   |

## Notes

- You may label the program numbers so that you can see the program labels in the “Program Sorting” menu.
- If you sort a blocked program, that program will remain blocked.

---

## Presetting channels manually

---

**1** After selecting “Manual Program”, select the program number to which you want to preset a channel.

- (1) Make sure “Program” is selected, then press (+).
- (2) Press ↑ or ↓ until the program number you want to preset appears on the menu, then press (+).

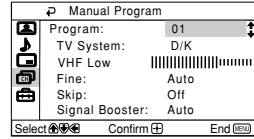

**2** Select the desired channel.

- (1) Make sure either “VHF Low”, “VHF High” or “UHF” is selected, then press (+).
- (2) Press ↑ or ↓ until the desired channel’s broadcast appears on the TV screen, then press (+).

**3** If the sound of the desired channel is abnormal, select the appropriate TV system.

- (1) Press ↑ or ↓ to select “TV System”, then press (+).
- (2) Press ↑ or ↓ until the sound becomes normal, then press (+).

**4** If you are not satisfied with the picture and sound quality, you may be able to improve them by using the “Fine” tuning feature.

- (1) Press ↑ or ↓ to select “Fine”, then press (+).
- (2) Press ↑ or ↓ to select “Manual”, then press (+).
- (3) Press ↑, ↓, ← or → until the picture and sound quality are optimal, then press (+).

The + or – icon on the menu flashes while tuning.

**5** If you want to skip this program number when using PROG +/-, you can select the “Skip” feature.

- (1) Press ↑ or ↓ to select “Skip”, then press (+).
- (2) Press ↑ or ↓ to select “On”, then press (+).

To cancel, select “Off”, then press (+).

**6** If the TV signal is too strong (picture distorted; picture with lines; signal interference) or weak (snowy picture), you may be able to improve the picture quality by setting the “Signal Booster” feature.

- (1) Press ↑ or ↓ to select “Signal Booster”, then press (+).
  - (2) Press ↑ or ↓ to select either “Off” (for picture distorted; picture with lines; signal interference) or “Auto” (for snowy picture), then press (+).
-

## ■ Changing the “Setup” setting

The “Setup” menu allows you to change the menu language, adjust the picture position, adjust your TV for Party Mode, change the picture size, label the connected equipment and select the color system.

**1** Press MENU.

**2** Press **▲** or **▼** to select the “Setup” icon (⚙️), then press **⊕**.

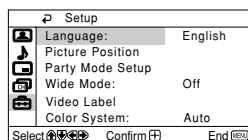

**3** Press **▲** or **▼** to select the desired item (e.g., “Language”), then press **⊕**.

| Select             | To   |
|--------------------|--|
| “Language”         | change the menu language.<br>Press <b>▲</b> or <b>▼</b> to select either “English” or “Русский” (Russian), then press <b>⊕</b> .   |
| “Picture Position” | adjust the picture position when it is not aligned with the TV screen.<br>Press <b>▲</b> or <b>▼</b> to select “Picture Rotation” or “Picture V-Position”, then press <b>⊕</b> .<br>Press <b>▲</b> , <b>▼</b> , <b>◀</b> or <b>▶</b> to adjust picture position, then press <b>⊕</b> .   |
| “Party Mode Setup” | adjust your TV to sing along or add narration with desired favorite background music.<br>(1) Select “MIC Level” and press <b>⊕</b> .<br>Press <b>▲</b> or <b>▼</b> to adjust the microphone volume, then press <b>⊕</b> .<br>(2) Select “Echo Level” and press <b>⊕</b> .<br>Press <b>▲</b> or <b>▼</b> to adjust echo of the microphone sound, then press <b>⊕</b> .<br>(3) Select “Audio Input Fix” and press <b>⊕</b> , then press <b>▲</b> or <b>▼</b> to select the input connected to the audio equipment which you want to hear the sound: “Video 1”, “Video 2”, “Video 3”, “Video 4” or “DVD”.<br>To cancel, select “Off”, then press <b>⊕</b> . |
| “Wide Mode”        | choose either “On” or “Off” (see page 10).   |

| Select         | To   |
|----------------|--|
| "Video Label"  | <p>label the connected equipment.</p> <p>(1) Select "Video Input" and press <math>\oplus</math>.<br/>Press <math>\blacktriangle</math> or <math>\blacktriangledown</math> to select the input you want to label, then press <math>\oplus</math>.</p> <p>(2) Select "Label" and press <math>\oplus</math>, then press <math>\blacktriangle</math> or <math>\blacktriangledown</math> to select the label options: "Video 1/Video 2/Video 3/Video 4/ DVD", "VCR", "SAT", "Game" or "Edit"*.</p> <p>* You may edit the video label. Press <math>\blacktriangle</math> or <math>\blacktriangledown</math> to select alphanumeric characters for the label, then press <math>\oplus</math>.</p> |
| "Color System" | <p>select the color system.</p> <p>Press <math>\blacktriangle</math> or <math>\blacktriangledown</math> to select "Auto", "PAL", "SECAM", "NTSC3.58" or "NTSC4.43", then press <math>\oplus</math>. Normally, set this to "Auto".</p>  |

#### Note

- "Audio Input Fix" is not selectable when PIP is on.

## ■ Connecting the 3D WOOFER

You can enjoy high quality sound by connecting the 3D WOOFER as follows:

### Step 1

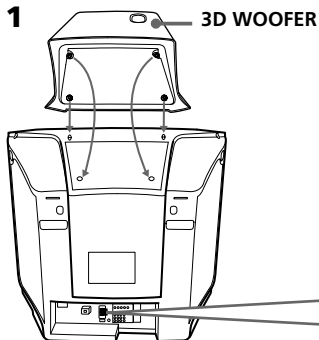

### Step 2

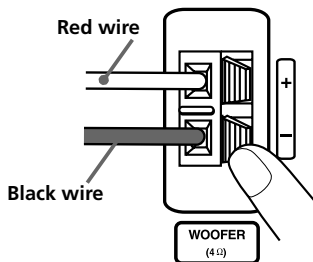

#### Notes

- Connect only the supplied 3D WOOFER; otherwise your TV may malfunction.
- Unplug your TV from the wall outlet when connecting the 3D WOOFER.
- To prevent a malfunction caused by a short circuit of the terminals, make sure that none of the 3D WOOFER wire strands stick out, making contact with the neighbouring 3D WOOFER terminal.

## ■ Connecting optional components

### Connecting to the video input terminal ( 4 )

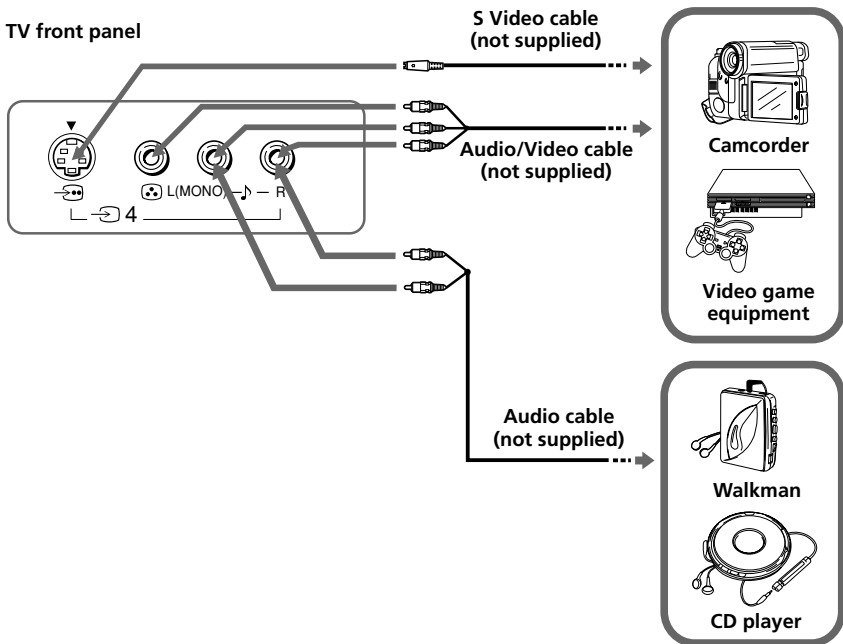

## TV rear panel

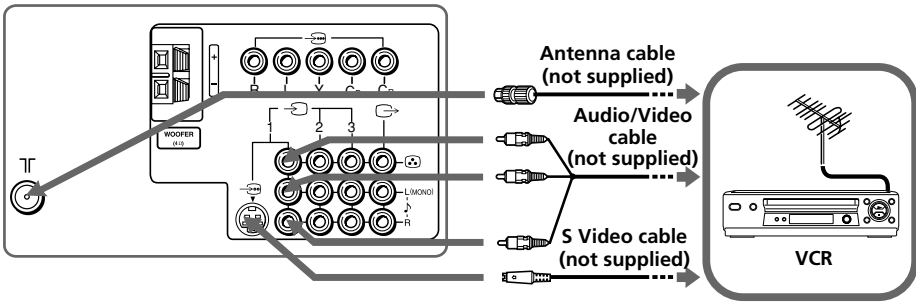

## Notes

- If you connect a VCR to T (antenna input), preset the signal output from the VCR to the program number 0 on the TV (see page 27).
- When both S video and video for 1 or 2 are connected at the same time, S video is automatically selected. To view video, disconnect the S video cable.

## Connecting to the monitor output terminal ( )

### TV rear panel

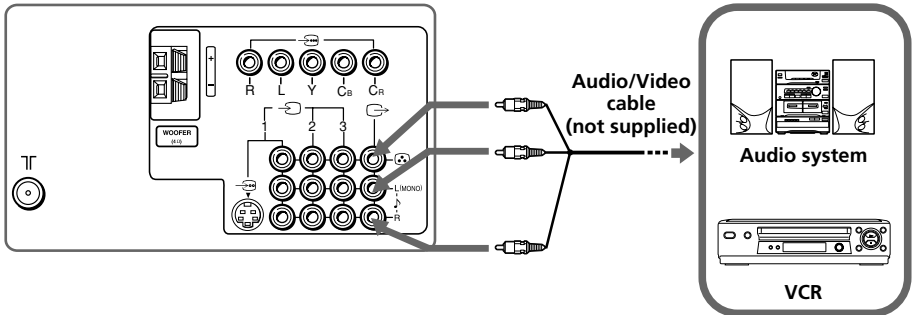

continue

**continued**

## Connecting to the component video input terminal ( )

TV rear panel

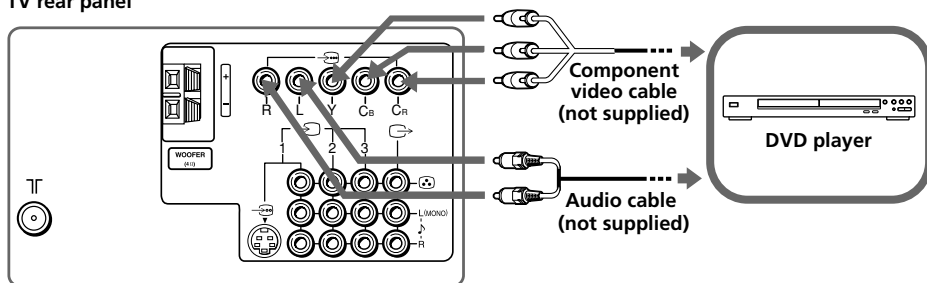

### Notes

- If your DVD player can output interlace and progressive mode signals, select the interlace output when connecting to  (component video input) on your TV. Your TV can receive either 525i/60Hz or 625i/50Hz interlace signals.
- Some DVD player terminals may be labeled differently:

| Connect   | To (on the DVD player) |
|-----------|------------------------|
| Y (green) | Y                      |
| Cb (blue) | Cb, Pb, Cb or B-Y      |
| Cr (red)  | Cr, Pr, Cr or R-Y      |

- If you select "DVD" on your TV screen, the signal from the  (monitor output) jacks will not be output properly. This does not indicate a malfunction.



# Troubleshooting

If you find any problem while viewing your TV, you can either use the Reset function or check the Troubleshooting guide below. If the problem persists, contact your Sony dealer.

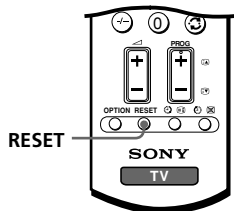









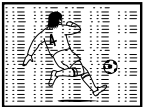

## Reset function

Press the RESET button on your remote control. Your TV will go blank for a few seconds, then the "Initial Setup" menu will appear.







Pressing RESET will set your TV to the factory setting, but certain problems may be solved.



## Troubleshooting guide

| Symptom   | Possible cause                                       | Solutions  | Page   |
|---|--|--|--|
| <b>Snowy picture</b><br>      | • The connection is loose or the cable is damaged.   | • Check the antenna cable and connection on the TV, VCR and at the wall.   | 30   |
|   | • The antenna setup is inappropriate.                | • Check the antenna setup. Contact a Sony dealer for advice.   | –  |
| <b>Noisy sound</b><br>        | • Channel presetting is inappropriate or incomplete. | • Display the "Channel Setup" menu and select "Manual Program" to preset the channel again.  | 27   |
|   | • Signal transmission is low.                        | • Display the "Channel Setup" menu and set the "Signal Booster" to "Auto" from "Manual Program".<br>• Try using an external booster. | 27<br>–  |
| <b>Distorted picture</b><br> | • Broadcast signals are too strong.                  | • Turn off or disconnect the external booster if it is in use.   | –  |
|   |  | • Display the "Channel Setup" menu and set the "Signal Booster" to "Off" from "Manual Program".                                      | 27   |
| <b>Noisy sound</b><br>      | • The TV system setting is inappropriate.            | • Display the "Channel Setup" menu and select the appropriate "TV System" from "Manual Program".                                     | 27   |
|   |  | • PIP sound is selected when PIP is displayed.   | • Press  or  . |
| <b>Good picture</b><br>     | • The TV system setting is inappropriate.            | • Display the "Channel Setup" menu and select the appropriate "TV System" from "Manual Program".                                     | 27   |
|   |  | • PIP sound is selected when PIP is displayed.   | • Press  or  . |
| <b>Noisy sound</b><br>      |  |  |  |

continue



**continued**

| Symptom   | Possible cause   | Solutions   | Page                                 |
|---|--|---|--------------------------------------|
| <b>No picture</b><br>                  | <ul style="list-style-type: none"> <li>The power cord, antenna or VCR is not connected.</li> <li>The TV is not turned on.</li> </ul>   | <ul style="list-style-type: none"> <li>Check the power cord, antenna and VCR connections.</li> <li>Press I/⏻ (power).</li> <li>Press Ⓚ (main power) on the TV to turn off the TV for about five seconds, then turn it on again.</li> </ul>  | <p>30</p> <p>10</p> <p>9</p>         |
| <b>No sound</b><br>                    |  |   |                                      |
| <b>No sound or inappropriate sound</b>  | <ul style="list-style-type: none"> <li>The "Party Mode Setup" is functioning.</li> </ul>   | <ul style="list-style-type: none"> <li>Display the "Setup" menu and set the "Audio Input Fix" to "Off" from "Party Mode Setup".</li> </ul>  | 28                                   |
| <b>Good picture</b><br>                | <ul style="list-style-type: none"> <li>The volume level is too low.</li> <li>The sound is muted.</li> <li>PIP sound is selected when PIP is displayed.</li> </ul>  | <ul style="list-style-type: none"> <li>Press ▲ + to increase the volume level.</li> <li>Press 🔇 to cancel the muting.</li> <li>Press 📺 or 📺.</li> </ul>   | <p>10</p> <p>10</p> <p>13</p>        |
| <b>No sound</b><br>                    |  |   |                                      |
| <b>Dotted lines or stripes</b><br>     | <ul style="list-style-type: none"> <li>There is local interference from cars, neon signs, hair dryers, power generators, etc.</li> </ul>   | <ul style="list-style-type: none"> <li>Do not use a hair dryer or other equipment near the TV.</li> <li>Check the antenna setup. Contact a Sony dealer for advice.</li> </ul>   | <p>-</p> <p>-</p>                    |
| <b>Double images or "ghosts"</b><br> | <ul style="list-style-type: none"> <li>Broadcast signals are reflected by nearby mountains or buildings.</li> <li>The antenna setup is inappropriate.</li> <li>Use of an external booster is inappropriate.</li> </ul> | <ul style="list-style-type: none"> <li>Use a highly directional antenna.</li> <li>Use the fine tuning ("Fine") function.</li> <li>Check the antenna setup. Contact a Sony dealer for advice.</li> <li>Turn off or disconnect the external booster if it is in use.</li> </ul>   | <p>-</p> <p>27</p> <p>-</p> <p>-</p> |
| <b>No color</b><br>                  | <ul style="list-style-type: none"> <li>The color level setting is too low.</li> <li>The color system setting is inappropriate.</li> <li>The antenna setup is inappropriate.</li> </ul>                                 | <ul style="list-style-type: none"> <li>Display the "Picture" menu and select "Personal" of "Mode", then adjust the "Color" level in "Picture Adjustment".</li> <li>Display the "Setup" menu and check the "Color System" setting (usually set this to "Auto").</li> <li>Check the antenna setup. Contact a Sony dealer for advice.</li> </ul> | <p>22</p> <p>29</p> <p>-</p>         |





| Symptom   | Possible cause  | Solutions   | Page                         |
|---|---|---|------------------------------|
| <b>Picture slant</b><br>          | <ul style="list-style-type: none"> <li>The magnetic disturbance from external speakers or other equipment, or the direction of the earth's magnetic field may affect the TV.</li> </ul> | <ul style="list-style-type: none"> <li>Keep external speakers or other electrical equipment away from the TV.</li> <li>Display the "Picture Position" under "Setup" menu, then adjust "Picture Rotation" and "Picture V-Position" so that the picture is aligned to the TV screen.</li> </ul> | <p>–</p> <p>28</p>           |
| <b>Abnormal color patches</b><br> | <ul style="list-style-type: none"> <li>The magnetic disturbance from external speakers or other equipment, or the direction of the earth's magnetic field may affect the TV.</li> </ul> | <ul style="list-style-type: none"> <li>Keep external speakers or other equipment away from the TV. Do not move the TV while the TV is turned on. Press Ⓚ (main power) on the TV to turn off the TV for about 15 minutes, then turn it on again to demagnetize the TV.</li> </ul>              | <p>–</p>                     |
| <b>TV cannot receive stereo broadcast sound.</b>  | <ul style="list-style-type: none"> <li>The connection is loose or the cable is damaged.</li> </ul>  | <ul style="list-style-type: none"> <li>Check the antenna cable and connection on the TV, VCR and at the wall.</li> </ul>  | <p>30</p>                    |
| <b>or</b><br><b>Stereo broadcast sound switches on and off or is distorted.</b>                                   | <ul style="list-style-type: none"> <li>The antenna setup is inappropriate.</li> </ul>   | <ul style="list-style-type: none"> <li>Check the antenna setup. Contact a Sony dealer for advice.</li> </ul>  | <p>–</p>                     |
| <b>"100" appears at the top of the screen and there is no Teletext display.</b>                                   | <ul style="list-style-type: none"> <li>The channel carries no Teletext broadcast.</li> </ul>  | <p>—</p>  | <p>16</p>                    |
| <b>Teletext display is incomplete (snowy picture or double images).</b>   | <ul style="list-style-type: none"> <li>Connection is loose or the cable is damaged.</li> </ul>  | <ul style="list-style-type: none"> <li>Check the antenna cable and connection on the TV, VCR, and at the wall.</li> </ul>   | <p>30</p>                    |
|   | <ul style="list-style-type: none"> <li>The antenna setup is inappropriate.</li> </ul>   | <ul style="list-style-type: none"> <li>Check the antenna setup. Contact a Sony dealer for advice.</li> </ul>  | <p>–</p>                     |
|   | <ul style="list-style-type: none"> <li>Signal transmission is too low.</li> </ul>   | <ul style="list-style-type: none"> <li>Display the "Channel Setup" menu and set the "Signal Booster" to "Auto" from "Manual Program".</li> <li>Try using an external booster.</li> <li>Use the fine tuning ("Fine") function.</li> </ul>  | <p>27</p> <p>–</p> <p>27</p> |

continue

**continued**

| <b>Symptom</b>   | <b>Possible cause</b>  | <b>Solutions</b>   | <b>Page</b> |
|--|--|--|-------------|
| <b>The  (standby) indicator on your TV flashes red several times after every three seconds.</b> | <ul style="list-style-type: none"><li>• Your TV's self-diagnosis function indicates the possible problems.</li></ul>   | <ul style="list-style-type: none"><li>• Count the number of times the  (standby) indicator flashes. Press  (main power) to turn off your TV. Contact your nearest Sony service center.</li></ul> | –           |
| <b>The TV screen sometimes goes blank for slightly longer than usual during channel change.</b>  | <ul style="list-style-type: none"><li>• The “Signal Booster” is functioning to detect a weak signal. This does not indicate a malfunction.</li></ul>                                   | —  | –           |
| <b>TV cabinet creaks.</b>  | <ul style="list-style-type: none"><li>• Changes in room temperature sometimes make the TV cabinet expand or contract, causing a noise. This does not indicate a malfunction.</li></ul> | —  | –           |
| <b>A small “boom” sound is heard when the TV is turned on.</b>   | <ul style="list-style-type: none"><li>• The TV's demagnetizing function is working. This does not indicate a malfunction.</li></ul>  | —  | –           |

# Specifications

|  | KV-SR29M99K   | Note                |
|--|---|---------------------|
| <b>Power requirements</b>  | 110-240 V AC, 50/60 Hz  |                     |
| <b>Power consumption (W)</b>   | Indicated on the rear of the TV   |                     |
| <b>Television system</b>   | B/G, I, D/K, M  |                     |
| <b>Color system</b>  | PAL, PAL 60, SECAM, NTSC3.58, NTSC4.43  |                     |
| <b>Stereo/Bilingual system</b>   | NICAM Stereo/Bilingual B/G, I, D/K;<br>A2 Stereo/Bilingual B/G  |                     |
| <b>Teletext language</b>   | English, Russian  |                     |
| <b>Channel coverage</b>  |   |                     |
| <b>B/G</b>   | VHF : E2 to E12<br>UHF : E21 to E69<br>CATV : S01 to S03, S1 to S41   |                     |
| <b>I</b>   | UHF : B21 to B68<br>CATV : S01 to S03, S1 to S41  |                     |
| <b>D/K</b>   | VHF : C1 to C12, R1 to R12<br>UHF : C13 to C57, R21 to R60<br>CATV : S01 to S03, S1 to S41, Z1 to Z39             |                     |
| <b>M</b>   | VHF : A2 to A13<br>UHF : A14 to A79<br>CATV : A-8 to A-2, A to W+4, W+6 to W+84                                   |                     |
| <b>⏏ (Antenna)</b>   | 75-ohm external terminal  |                     |
| <b>Audio output (Speaker)</b>  | 6 W + 6 W   |                     |
| <b>3D Woofer</b>   | 12 W  |                     |
| <b>Number of terminal</b>  |   |                     |
|  <b>(Video)</b>             | Input: 4      Output: 1      Phono jacks; 1 Vp-p, 75 ohms   |                     |
|  <b>(Audio)</b>             | Input: 5      Output: 1      Phono jacks; 500 mVrms   |                     |
|  <b>(S Video)</b>           | Input: 2      Y: 1 Vp-p, 75 ohms, unbalanced, sync negative<br>C: 0.286 Vp-p, 75 ohms                             |                     |
|  <b>(Component Video)</b> | Input: 1      Phono jacks;<br>Y: 1 Vp-p, 75 ohms, sync negative<br>Cb: 0.7 Vp-p, 75 ohms<br>Cr: 0.7 Vp-p, 75 ohms |                     |
| <b>MIC (Microphone)</b>  | Input: 1      Large jack  |                     |
|  <b>(Headphone)</b>       | Output: 1      Stereo minijack  |                     |
| <b>Picture tube</b>  | 29 in.  |                     |
| <b>Tube size (cm)</b>  | 72  | Measured diagonally |
| <b>Screen size (cm)</b>  | 68  | Measured diagonally |
| <b>Dimensions (w/h/d, mm)</b>  | 780 × 651 × 523   |                     |
| <b>Mass (kg)</b>   | 51  |                     |

Design and specifications are subject to change without notice.

<http://www.sony.net/>

Sony Corporation

# ВНИМАНИЕ!

- Внутри телевизора очень высокое напряжение.
- Рабочее напряжение телевизора: 110-240 В переменного тока.
- Во избежание утечки электроэнергии через антенну и другие разъёмы не подключайте кабель питания до тех пор, пока вы не выполнили все остальные подключения.
- Во избежание протекания батарей и повреждения пульта дистанционного управления (ДУ) извлеките батареи из пульта ДУ, если вы не собираетесь пользоваться им несколько дней. Если жидкость из батареи попала на кожу, немедленно смойте её водой.

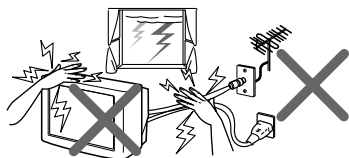

В целях безопасности не прикасайтесь к каким-либо частям ТВ, кабелю питания и антенне во время грозы.



Для безопасности ваших детей не оставляйте их рядом с ТВ без присмотра. Не разрешайте им влезать на корпус ТВ.

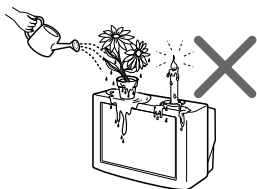

Не ставьте на ТВ какие-либо предметы. Не капайте и не брызгайте на устройство водой, а также не ставьте на него какие-либо сосуды с жидкостью, например, вазы.

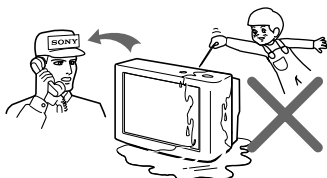

Не включайте ТВ, если жидкость или какой-либо твёрдый предмет попали во внутрь корпуса. Немедленно отдайте устройство на проверку квалифицированному персоналу.

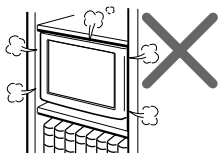

Не блокируйте вентиляционные отверстия ТВ. Не устанавливайте ТВ в замкнутом пространстве, например, на закрытом стеллаже или во встроенном шкафу.

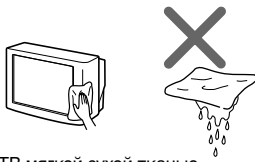

Очищайте ТВ мягкой сухой тканью. Не используйте бензин, растворители и другие химикаты для очистки ТВ. Не приклеивайте что-либо (скотч, целлофан, клей) на окрашенные части ТВ. Не царапайте кинескоп.

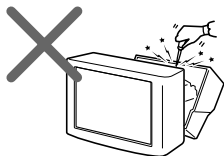

Не открывайте корпус и заднюю панель ТВ, так как внутри высокое напряжение. Предоставьте обслуживание и утилизацию ТВ квалифицированному персоналу.

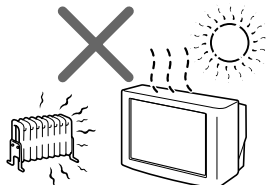

Этот ТВ предназначен только для домашнего использования. Не используйте ТВ в автомобиле или там, где он может подвергнуться чрезмерному воздействию пыли, влажности, нагреву или вибрации.

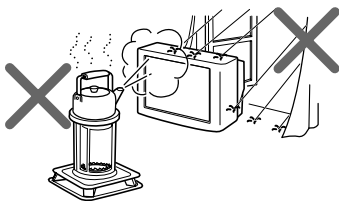

Во избежание пожара и удара током не подвергайте ТВ воздействию дождя или влаги.

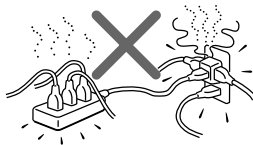

Не подключайте слишком много электроприборов к одной розетке. Следите, чтобы кабель питания не был поврежден.

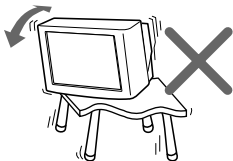

Располагайте ТВ на специальной устойчивой подставке, которая может выдержать вес ТВ, или на полу. Убедитесь, что верхняя панель подставки ровная и её площадь превышает площадь нижней части ТВ.

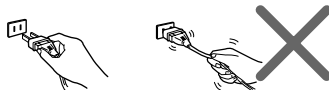

Отсоединяя кабель питания, держитесь за вилку. Никогда не тяните за кабель. Даже если ваш ТВ выключен, он всё ещё подключён к источнику переменного тока, так как подключён кабель питания. Отключите ТВ из розетки перед перемещением или в случае, если вы не будете пользоваться им в течение нескольких дней.

Сделано в Малайзии.

Sony Corporation  
6-7-35 Kitashinagawa,  
Shinagawa-ku, Tokyo, 141-0001 Japan.

# Безопасная установка телевизора

Во избежание падения ТВ используйте прилагаемые винты, зажимы и крепежную ленту.

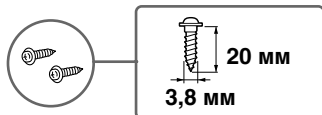

Винты



Зажимы



Крепежная лента

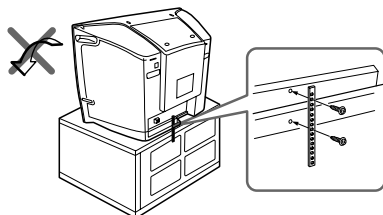

С помощью винтов прикрепите один конец ленты к подставке для ТВ, а другой конец к специальному отверстию в задней стенке ТВ.

или

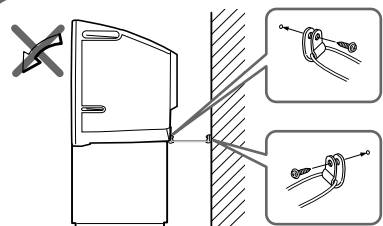

- (1) Протяните шнур или цепочку через зажимы.
- (2) С помощью винтов прикрепите один зажим к стене или опоре, а другой зажим к специальному отверстию в задней стенке ТВ.

или

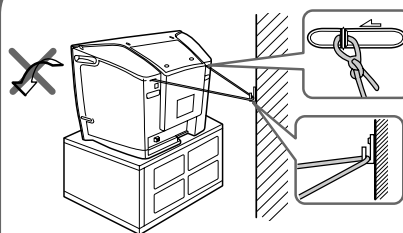

- (1) Подсоедините каждый конец кабеля или прикрепите к соответствующим держателям на задней панели телевизора.
- (2) Надежно закрепите прилагаемый кабель или подсоедините его к настенной розетке или штырю, используя способ монтажа, позволяющий выдержать вес телевизора.

## Примечание

- Используйте только прилагаемые винты. Использование других винтов может повредить ТВ.



---

# Содержание

---

## Установка

|   |   |
|---|---|
| Перед эксплуатацией .....                     | 6 |
| Настройка ТВ<br>("Начальная настройка") ..... | 7 |

---

## Элементы управления

|  |    |
|--|----|
| Передняя и задняя панели<br>управления ТВ .....    | 9  |
| Использование пульта ДУ<br>и базовые функции ..... | 10 |

---

## Более сложные функции

|  |    |
|--|----|
| Выбор режимов воспроизведе-<br>ния звука и изображения .....               | 12 |
| Просмотр с функцией<br>PIP (Кадр-в-кадре) .....                            | 13 |
| Использование режима<br>"Вечеринка"(Party Mode) .....                      | 14 |
| Просмотр стереофонических<br>программ или программ на двух<br>языках ..... | 15 |
| Телетекст .....  | 16 |
| Использование дополнительных<br>компонентов .....                          | 17 |

---

## Настройка с помощью меню

|   |    |
|---|----|
| Знакомство с системой меню .....                          | 18 |
| Изменение параметров<br>"Изображение" .....               | 21 |
| Изменение параметров "Звук" ....                          | 23 |
| Изменение настройки функции<br>"PIP (Кадр-в-кадре)" ..... | 25 |
| Изменение установок<br>"Настройка каналов" .....          | 26 |
| Изменение установок<br>"Установка" .....                  | 28 |

---

## Дополнительная информация

|   |    |
|---|----|
| Подключение трехмерного<br>(3D) НЧ динамика ..... | 30 |
| Подключение дополнительных<br>компонентов .....   | 30 |
| Устранение неисправностей .....                   | 33 |
| Технические<br>характеристики .....               | 37 |

**RU**

## ■ Перед эксплуатацией

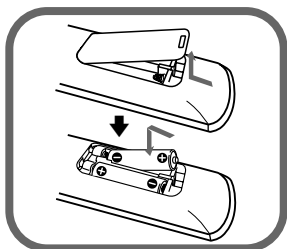

### Шаг 1

Установите батареи (прилагаются) в пульт ДУ.

#### Примечание

- Не используйте одновременно старые и новые батареи или батареи различных типов.

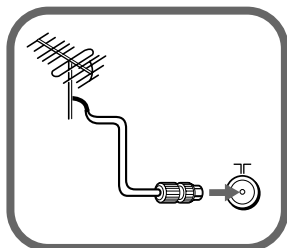

### Шаг 2

Подключите антенный кабель (не прилагается) к ТГ (вход для антенны) на задней панели ТВ.

#### Совет

- Вы также можете подключить ТВ к другим дополнительным компонентам (см. стр. 30).

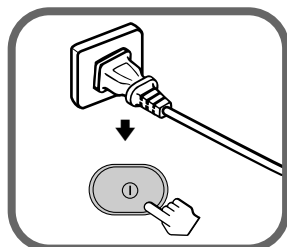

### Шаг 3

Подключите кабель питания к розетке, а затем нажмите кнопку ① на ТВ для включения телевизора.

#### Примечание

- При включении ТВ индикатор ⏻ (режим ожидания) несколько секунд мигает зелёным. Это не свидетельствует о неполадке или сбое в работе устройства.



### Шаг 4

Отрегулируйте ТВ, следуя инструкциям меню “Начальная настройка” (см. стр. 7).

## ■ Настройка ТВ (“Начальная настройка”)

При первом включении ТВ на экране отображается меню “Начальная настройка”. Вы можете изменить язык меню, автоматически сохранить в памяти ТВ телеканалы, изменить порядок каналов ТВ появляющихся на экране, и отрегулировать положение изображения, используя кнопки на передней панели телевизора.

### Совет

- Кнопки MENU,  $\oplus$  и  $\blacktriangleleft/\blacktriangleright/\blacktriangleleft/\blacktriangleright$  на пульте ДУ также могут быть использованы для выполнения описанных ниже действий.

- 1 Нажимайте кнопки  $\blacktriangleleft$  +/- для выбора нужного языка меню, затем нажмите кнопку  $\rightarrow$ .

Отображается выбранный язык меню.

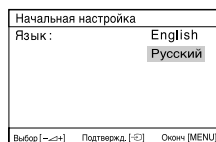

- 2 Нажимайте кнопки  $\blacktriangleleft$  +/- для выбора пункта “Да”, а затем нажмите кнопку  $\rightarrow$  для автоматического сохранения телеканалов.

На экране будет отображаться ход автоматической предварительной настройки.

После того, как все каналы будут настроены и отсортированы, на экране автоматически появится меню “Сортировка программ”.

Чтобы пропустить автоматическую настройку каналов, выберите “Нет”, а затем нажмите кнопку  $\rightarrow$ .

При появлении на экране сообщения “Не найдено ни одного канала. Подключите антенну” проверьте подключения на своем ТВ, а затем нажмите кнопку  $\rightarrow$ .

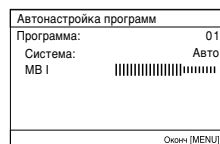
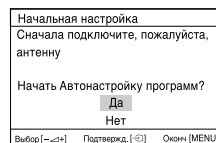

- 3 Меню “Сортировка программ” позволяет изменить порядок, в котором каналы появляются на экране.

- а) Если необходимо сохранить каналы в том порядке, в котором они были настроены, нажмите кнопку MENU.
- б) Если необходимо сохранить каналы в другом порядке:

- 1) Нажимайте кнопки  $\blacktriangleleft$  +/- для выбора номера программы для канала, который необходимо переместить, затем нажмите кнопку  $\rightarrow$ .

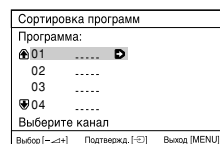

## Продолжение

Выбранный канал появится на экране.

- 2) Нажимайте кнопки  $\triangleleft$  +/- для выбора нового номера программы для выбранного канала, затем нажмите кнопку  $\rightarrow$ .
- 3) Повторите пункты б) 1) и 2), если необходимо изменить порядок для других каналов.

с) Нажмите кнопку MENU для перехода к следующему меню.

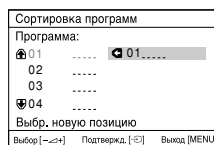

- 4** Нажимайте кнопки  $\triangleleft$  +/- для регулировки полей вверх и вниз меню, если они сдвинуты, затем нажмите кнопку  $\rightarrow$ .

Появится меню "Позиция по вертикали".

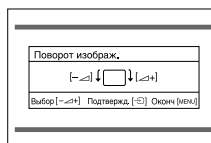

- 5** Если верхняя и нижняя полосы не одинаково расположены сверху и снизу экрана, нажмите кнопку  $\triangleleft$  +/-, чтобы отрегулировать их, а затем нажмите кнопку  $\rightarrow$ .

Если регулировка не требуется, нажмите кнопку  $\rightarrow$ .

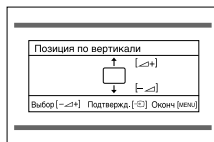

- 6** Нажимайте кнопки  $\triangleleft$  +/- для выбора пункта "Нет", затем нажмите кнопку  $\rightarrow$ .

Данное меню не появится при следующем включении телевизора с помощью кнопки  $\textcircled{1}$ .

Чтобы данное меню отобразилось снова, выберите пункт "Да", затем нажмите кнопку  $\rightarrow$ .

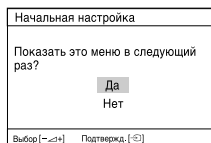

### Советы

- Вы можете сразу перейти к концу меню "Начальная настройка", нажав кнопку MENU.
- Вы также можете настроить свой ТВ с помощью системы меню (стр. 18).
- Вы также можете автоматически сохранить в памяти ТВ телеканалы, нажав на 5 сек. кнопку MENU (AUTO PROG) на передней панели управления.

## Передняя и задняя панели управления ТВ

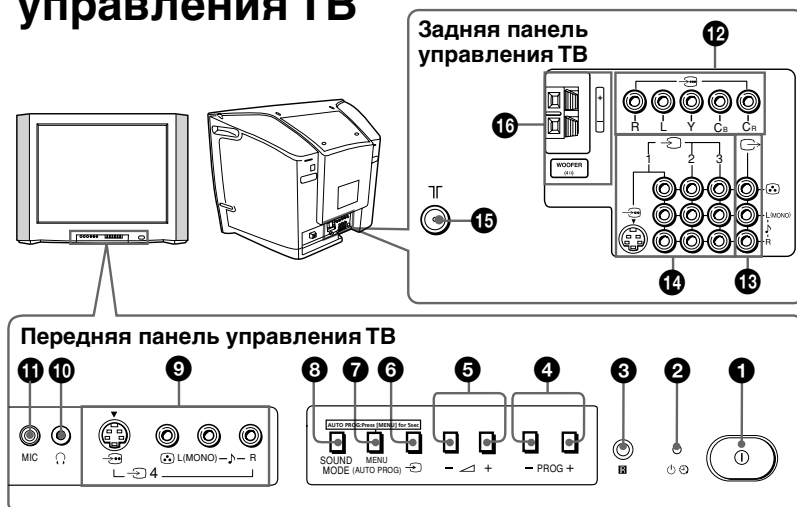

| Кнопка/Гнездо          | Функция   | Стр. |
|------------------------|---|------|
| ① ①                    | Включение или выключение ТВ   | 6    |
| ② ⏻                    | Индикатор режима ожидания   | 6    |
| ② ⌚                    | Индикатор будильника  | 11   |
| ③ 📺                    | Сенсор для пульта ДУ  | –    |
| ④ PROG +/-             | Выбор программы   | –    |
| ⑤ 🔊 +/-                | Настройка громкости   | –    |
| ⑥ ↺                    | Выбор ТВ или видеовхода   | 30   |
| <b>Операции в меню</b> |   |      |
| ⑤ 🔊 +/-                | Выбрать и отрегулировать параметры  | –    |
| ⑥ ↺                    | Подтвердить выбранные параметры   | –    |
| ⑦ MENU                 | Отобразить или скрыть меню  | –    |
| ⑦ (AUTO PROG)          | Автоматическое сохранение каналов в памяти ТВ                                   | 8    |
| ⑧ SOUND MODE           | Выбор режима звучания Отображается дисплей 5-полосного графического эквалайзера | 12   |
| ⑨ ↺4                   | Гнездо видеовхода 4   | 30   |
| ⑩ 🎧                    | Гнездо наушников  | –    |
| ⑪ MIC                  | Входное гнездо микрофона  | 14   |
| ⑫ 📡                    | Гнездо компонентного видеовхода   | 32   |
| ⑬ 📺                    | Гнездо выхода монитора  | 31   |
| ⑭ ↺1, ↺2, ↺3           | Гнездо видеовхода 1, 2, 3   | 31   |
| ⑮ 📡                    | Гнездо входа антенны  | 31   |
| ⑯ WOOFER               | Гнездо 3D WOOFER  | 30   |

# Использование пульта ДУ и базовые функции

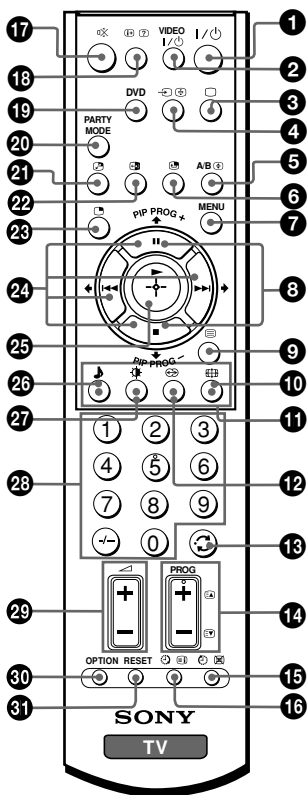

| Кнопка                            | Назначение   | Стр. |
|-----------------------------------|--|------|
| 1 I/⏻                             | Временное отключение или включение ТВ  | -    |
| 3 TV/VIDEO                        | Отображение телепрограммы  | -    |
| 4 TV/VIDEO                        | Выберите видеовход   | 30   |
| 10 MENU                           | Изменение формата изображения: "Вкл" (16:9 - широкий экран), "Выкл."   | -    |
| 12 PIP PROG                       | Выбор режима объёмного звучания: "TruSurround" (объёмный звук, который распространяется в задней части комнаты), "WOW" (насыщенные, глубокие басовые частоты), "Имитация" (похожий на стерео, но моно звук), "Выкл." | -    |
| 13 PIP PROG                       | Переключение на последний номер программы, которая просматривалась не менее пяти секунд  | -    |
| 14 PROG +/-                       | Настройка программ   | -    |
| 17 Mute                           | Временное отключение звука   | -    |
| 18 I+                             | Отображение экранной информации  | -    |
| 19 DVD                            | Выбор компонентного видеовхода   | 32   |
| 20 PARTY MODE                     | Переключение телевизора в режим "Вечеринка" (Party Mode)   | 14   |
| 26 Music note                     | Выбор режима звучания<br>Отображается дисплей 5-полосного графического эквалайзера   | 12   |
| 27 Picture icon                   | Выбор режима изображения   | 12   |
| 28 0 - 9, -/-                     | Ввод цифр (номера программы)   | -    |
| 29 +/-                            | Настройка громкости  | -    |
| 31 RESET                          | Возврат к заводским настройкам   | 33   |
| <b>Операции в меню</b>            |  |      |
| 7 MENU                            | Отобразить или скрыть меню   | 20   |
| 24 ↑, ↓, ←, →                     | Выбрать и отрегулировать параметры   | 20   |
| 25 (+)                            | Подтвердить выбранные параметры  | 20   |
| <b>Стереодвухязычные операции</b> |  |      |
| 5 A/B                             | Выбор стерео/двухязычного режима   | 15   |
| <b>Операции с таймером</b>        |  |      |
| 15 (Таймер отключения)            | Настройка автоматического выключения телевизора в необходимое время (макс. значение - 1 час 30 мин.)   | -    |

| Кнопка  | Назначение   | Стр. |
|---|--|------|
| <b>16</b> <br>(Таймер включения)   | Настройка автоматического включения телевизора в необходимое время (макс. значение - 12 час.)<br>При установке будильника индикатор  на ТВ загорается жёлтым.<br>Если в течение часа после включения ТВ с использованием функции Таймер включения никакие кнопки и элементы управления нажаты не были, ТВ автоматически переходит в режим ожидания. | –    |
| <b>Телетекст (зеленые значки)</b>   |  |      |
| <b>4</b>   | Остановить ирокрутку страниц телетекста  | 16   |
| <b>5</b>   | Увеличить размер телетекста  | 16   |
| <b>9</b>   | Активизировать режим телетекста  | 16   |
| <b>11</b> ● (Красная, зеленая, желтая, синяя кнопки)  | Доступ в меню системы FASTEXT  | 16   |
| <b>14</b>   | Вывод на экран следующей или предыдущей страницы телетекста  | 16   |
| <b>15</b>    | Нормальное изображение во время ожидания страниц телетекста  | 16   |
| <b>16</b>    | Вывод содержания телетекста  | 16   |
| <b>18</b>    | Показать скрытый текст   | 16   |
| <b>Режим PIP (желтые значки)</b>  |  |      |
| <b>6</b>   | Регулировка положения дополнительного экрана.  | 13   |
| <b>8</b> PIP PROG +/<br>PIP PROG –  | Отображение и изменение программ на дополнительном экране.   | 13   |
| <b>21</b>    | Переключение основного и дополнительного экранов.  | 13   |
| <b>22</b>    | Переключение звука между основным и дополнительным экранами.   | 13   |
| <b>23</b>    | Отображение дополнительного экрана.  | 13   |
| <b>25</b>   | Переключение дополнительного экрана на основной.   | 13   |
| <b>Использование дополнительных компонентов</b>   |  |      |
| <b>2</b> VIDEO I/⏻  | Питание.   | 17   |
| <b>17</b>    | Выключение звука.  | 17   |
| <b>24</b>    | Быстрая перемотка вперед/ пошаговая перемотка вперед.  | 17   |
| <b>24</b>    | Перемотка назад/ пошаговая перемотка назад.  | 17   |
| <b>24</b> ■   | Стоп.  | 17   |
| <b>24</b>    | Пауза.   | 17   |
| <b>25</b>    | Воспроизведение.   | 17   |
| <b>29</b>  +/-   | Регулировка громкости.   | 17   |
| <b>30</b> OPTION  | Использование дополнительных компонентов.  | 17   |

“WOW”, “TruSurround”, SRS и символ (●)<sup>®</sup> являются товарными знаками SRS Labs, Inc. Технологии “WOW” и “TruSurround” объединены лицензией SRS Labs, Inc.

Лицензия предоставлена компанией BBE Sound, Inc. в соответствии с патентами USP4638258, 4482866.

“BBE” и символ BBE являются товарными знаками компании BBE Sound, Inc.

## ■ Выбор режимов воспроизведения звука и изображения

Вы можете выбрать режимы звучания или изображения, а также отрегулировать установки в соответствии с собственными предпочтениями с помощью режима “Персональный”.

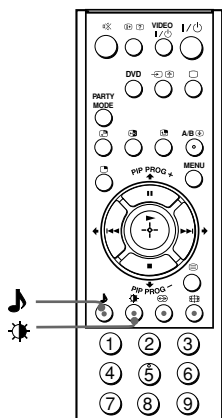



### Выбор режима изображения

Нажмите  для выбора нужного режима изображения.

| Выберите       | Чтобы получить  |
|----------------|---|
| “Динамичный”   | Изображение высокой контрастности.  |
| “Стандартный”  | Изображение нормальной контрастности.   |
| “Мягкий”       | Изображение смягченной контрастности.   |
| “Персональный” | Наиболее поздние настройки изображения в опции “Настройка изображения” в меню (см. стр.22). |

### Выбор режима звучания

Нажмите  (или кнопку SOUND MODE на передней панели) для выбора нужного режима звучания. Отображается дисплей 5-полосного графического эквалайзера.





| Выберите  | Чтобы получить  |
|---|---|
| “Динамичный”<br>    | Динамическое и чистое звучание, при котором одинаково полно воспроизводятся высокие и низкие частоты. |
| “Драма”<br>        | Звучание, при котором выделяются голос и высокие частоты.   |
| “Мягкий”<br>       | Мягкое, реалистичное, успокаивающее звучание.   |
| “Персональный”<br> | Наиболее поздние настройки звучания в опции “Настройка звука” в меню (см. стр.24).                    |

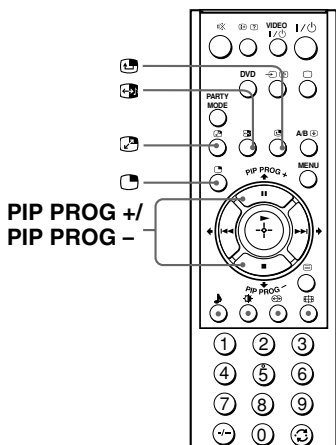

# ■ Просмотр с функцией PIP (Кадр-в-кадре)

Функция картинка в картинке PIP (Кадр-в-кадре) дает возможность одновременно отображать две разные телевизионные программы или два разных видеовхода с помощью кнопки .





| Для  | Нажмите   |
|--|---|
| Отобразить дополнительный экран  |  .<br>Чтобы отменить отображение дополнительного экрана, нажмите кнопку еще раз. |
| Изменить номер программы на дополнительном экране  | PIP PROG + или PIP PROG -.  |
| Отрегулировать положение дополнительного экрана  |  .   |
| Переключать изображения между основным и дополнительными экранами  |  .   |
| Переключать звук между основным и дополнительными экранами   |  .   |
| Рядом с номером программы или видеовходом отобразится символ  , который указывает на то, какой экран озвучен в данный момент. |   |

## Выбор телевизионной программы с помощью функции PIP (Кадр-в-кадре).

Можно выбрать нужную телевизионную программу непосредственно на дополнительном экране с помощью кнопок PIP PROG +/-.

1. Нажимайте кнопку PIP PROG +/-, пока на дополнительном экране не отобразится нужная программа.
2. Нажмите кнопку  для переключения программы с дополнительного экрана на основной.

### Примечания

- Стереозвук поддерживается только на основном экране.
- На дополнительном экране невозможно изменить режим изображения на режим видеовхода. Видеовход на дополнительном экране можно отобразить, только переключив изображения, когда видеовход отображен на основном экране.
- Изображение звук с разъемов  (выходной сигнал из монитора) могут быть только с основного экрана даже в том случае, если с помощью кнопки  выбран звук дополнительного экрана (см. стр. 31).

## Использование режима “Вечеринка”(Party Mode)

Используя режим “Вечеринка”(Party Mode), можно петь вместе с участниками телевизионной музыкальной программы или программы с другого аудио-/ видеооборудования, а также создавать видеопрезентации (например, фотографии или видеосюжеты), сопровождаемые устным повествованием и любимым музыкальным сопровождением.

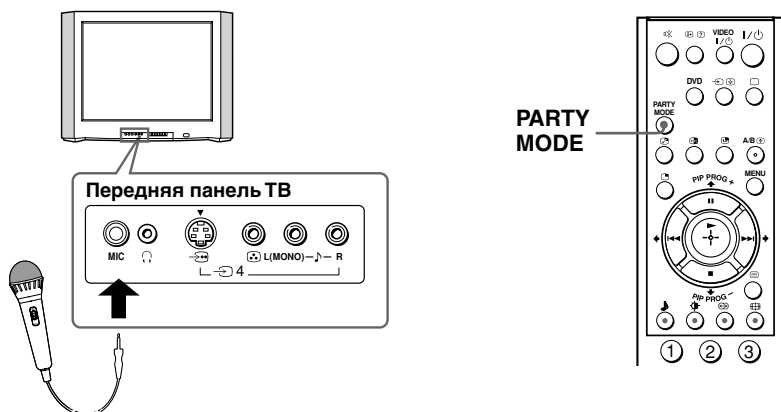

- 1** Выберите вход, к которому подключено аудио-/видеооборудование (см. стр. 30 – 32).
- 2** Подключите микрофон (не входит в комплект) к входному гнезду микрофона и включите его.  
теперь можно начать петь или говорить в микрофон с громкостью, которая была ранее установлена на телевизоре.
- 3** Нажмите кнопку PARTY MODE, чтобы отобразить меню “Настройка режима Вечеринка”. Нажмите кнопку  $\uparrow$  или  $\downarrow$ , чтобы настроить “Микрофон” (громкость микрофона) и “Эхо-эффект” звука микрофона.
- 4** Если требуется изменить звуковой источник, выберите вход, к которому подключено требуемое аудиооборудование, в “Привязка аудиовх” (см. стр. 28). Чтобы вернуться к исходному звуковому источнику, снова нажмите кнопку PARTY MODE для отображения меню “Настройка режима Вечеринка” и выберите значение “Выкл.” в “Привязка аудиовх” (см. стр. 28).

### Советы

- Громкость телевизора влияет на громкость микрофона.

### Примечания

- Перед подсоединением и отсоединением микрофона обязательно установите “Микрофон” и “Эхо-эффект” на минимальный уровень.
- В целях обеспечения безопасности не используйте и не подключайте микрофон во время грозы.
- Во избежание появления акустической обратной связи (воющий звук) или искажений звука регулируйте громкость микрофона, держа его на достаточном расстоянии от громкоговорителей.

# ■ Просмотр стереофонических программ или программ на двух языках

С помощью кнопки A/B можно переключать ТВ в режим стереозвучания или режим программы на двух языках в системе NICAM и A2 стерео.

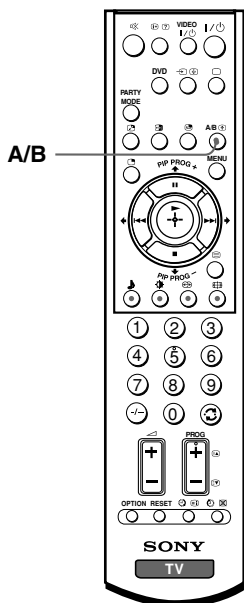

## При приеме программы NICAM

| Передача             | Экранный дисплей<br>(выбранный звук)      |   |
|----------------------|---|---|
| NICAM стерео         | NICAM<br>(Стереофонический звук)          | Моно<br>(Обычный звук)                                      |
| NICAM на двух языках | NICAM Основной<br>(Звук основного канала) | NICAM Подканал<br>(Звук подканала) → Моно<br>(Обычный звук) |
| NICAM МОНО           | NICAM Основной<br>(Звук основного канала) | Моно<br>(Обычный звук)                                      |

## При приеме программы A2

| Передача          | Экранный дисплей<br>(выбранный звук) |                              |
|-------------------|--------------------------------------|------------------------------|
| A2 стерео         | Стерео<br>(Стереофонический звук)    | Моно<br>(Обычный звук)       |
| A2 на двух языках | Основной<br>(Звук основного канала)  | Подканал<br>(Звук подканала) |

### Примечание

- Если при приеме стереопрограммы в стереорежиме возникают помехи, выберите режим "Моно". Звук становится монфоническим, но уровень помех снижается.

# Телетекст

Некоторые телевизионные каналы предоставляют информационную услугу “телетекст”. Телетекст дает вам возможность получать различного рода информацию, такую, как сводки фондовой биржи и последние известия. Для вывода на экран страниц телетекста вы можете пользоваться пультом ДУ.



| Чтобы   | Выполните следующие действия  |
|---|---|
| Вывести страницу телетекста поверх обычной телепередачи | Нажмите . С каждым нажатием , показания экрана меняются следующим образом: Телетекст → телетекст и ТВ → ТВ. Если информация телетекста не транслируется, в нижнем левом углу экрана появляется сообщение “100”.           |
| Просмотреть содержание телетекста                       | Нажмите . На экране появляется общий обзор содержания телетекста, включающий номера страниц.  |
| Выбрать страницу телетекста                             | Нажмите номерные кнопки для ввода 3-значного номера нужной страницы телетекста. Если вы ошиблись во время ввода номера страницы, введите номер заново. Чтобы перейти на следующую или предыдущую страницу, нажмите  или . |
| Задержать вывод телетекста на данной странице           | Нажмите  для вызова на экран значка “” в верхнем левом углу экрана. Для возобновления обычного просмотра телетекста нажмите .   |
| Открыть скрытую информацию (напр., ответы на вопросы)   | Нажмите . Чтобы вернуться к обычному изображению, нажмите  снова.   |
| Увеличить шрифт телетекста                              | Нажмите . С каждым нажатием кнопки , шрифт телетекста изменяется следующим образом: Увеличивается шрифт верхней половины экрана → Увеличивается шрифт нижней половины экрана → Обычный размер шрифта.                     |
| Ожидание загрузки одновременно с просмотром ТВ          | (1) Введите номер страницы телетекста, с которой вы хотите ознакомиться, затем нажмите .<br>(2) Когда номер страницы на экране, нажмите  для вызова текста.   |
| Выбрать меню FASTEXT или цветные блоки.                 | Нажмите  (красная, зеленая, желтая и синяя) в соответствии с нужным меню или номером страницы.  |
| Выключить телетекст                                     | Нажмите .   |

## Примечание

- Вы можете пользоваться информацией системы FASTEXT, только если трансляция системы FASTEXT доступна.

# Использование дополнительных компонентов

Для управления аудио- и видеоборудованием Sony можно использовать прилагаемый пульт дистанционного управления.

## Установка пульта дистанционного управления для работы с другими подключаемыми устройствами

Удерживая нажатой кнопку VIDEO I/⏻, нажмите номерную кнопку, соответствующую определенному устройству (см. таблицу ниже).

Например, для управления видеомagneитофоном Sony 8мм:

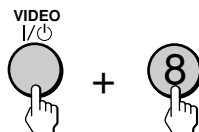

| Для управления                         | Удерживая кнопку VIDEO I/⏻, нажмите |
|--|-------------------------------------|
| Аудиосистема 1, 1x, 2 или 3            | 0, 1, 2, или 3                      |
| DVD 1, 2 или 3                         | 4, 5 или 6                          |
| VTR1 (Beta), VTR2 (8мм) или VTR3 (VHS) | 7, 8 или 9                          |

## Управление аудио- и видеоборудованием

Нажмите кнопку VIDEO I/⏻ или, удерживая нажатой кнопку OPTION, нажмите ►, ■, ◀◀, ▶▶, ||, ☒ или ◀ +/- (см. таблицу ниже).

| Для  | Нажмите  |
|--|--|
| включить/выключить питание   | VIDEO I/⏻  |
| начать воспроизведение   | ►, удерживая нажатой кнопку OPTION.  |
| остановить воспроизведение   | ■, удерживая нажатой кнопку OPTION.  |
| выполнить быструю перемотку вперед/<br>пошаговую перемотку вперед или быструю<br>перемотку назад/пошаговую перемотку назад | ▶▶ или ◀◀, удерживая нажатой кнопку<br>OPTION.   |
| установить паузу   | , удерживая нажатой кнопку OPTION.<br>Для возобновления воспроизведения<br>нажмите эту кнопку еще раз. |
| выключить звук<br>(только для аудиосистема 1, 1x, 2 и 3)   | ☒, удерживая нажатой кнопку OPTION.  |
| отрегулировать громкость<br>(только для аудиосистема 1, 1x, 2 и 3)   | ◀ +/-, удерживая нажатой кнопку<br>OPTION.   |

### Примечания



- Если у устройства отсутствует определенная функция, то соответствующая ей кнопка на пульте дистанционного управления не будет работать.
- Управление некоторыми устройствами с помощью пульта дистанционного управления телевизора может быть затруднено. В этом случае используйте пульт дистанционного управления, прилагаемый к этому устройству.

## Знакомство с системой меню

Кнопка MENU открывает меню и позволяет изменить настройки вашего ТВ. Ниже описывается система меню.



| Уровень 1  | Уровень 2               | Уровень 3/Функция   | Стр. |
|--|-------------------------|---|------|
| "Изображение"<br> | "Режим"                 | Выбор режима изображения:<br>"Динамичный" → "Стандартный" → "Мягкий"<br>→ "Персональный"                                | 21   |
|  | "Настройка изображения" | Настройки в опции "Персональный":<br>"Изображение" → "Яркость" → "Цветность"<br>→ "Цветовой тон" → "Резкость" → "Сброс" |      |
|  | "Цветовой тон"          | Настройка оттенка белого цвета:<br>"Холодный" → "Нейтральный" → "Теплый"  |      |
|  | "Интел.изобр. 3D"       | Оптимизация качества изображения:<br>"Вкл." → "Выкл."   |      |
| "Звук"<br>        | "Режим"                 | Выбор режима звучания:<br>"Динамичный" → "Драма" → "Мягкий" →<br>"Персональный"   | 23   |
|  | "Настройка звука"       | Отрегулируйте настройки частоты звука<br>параметра "Персональный"<br>"Регулировка" → "Сброс"                            |      |
|  | "Баланс"                | Усиление звучания левой или правой колонки  |      |
|  | "Интел. громкость"      | Автоматическая настройка громкости:<br>"Вкл." → "Выкл."   |      |
|  | "Окруж. эффект"         | Выбор режима объемного звучания:<br>"TruSurround" → "WOW" → "Имитация" →<br>"Выкл."                                     |      |

| Уровень 1  | Уровень 2                    | Уровень 3/Функция  | Стр. |
|--|------------------------------|--|------|
| "PIP<br>(Кадр-в-кадре)"<br><br> | "PIP (Кадр-в-кадре)"         | Отображение дополнительного экрана на основном изображении:<br>"Вкл." → "Выкл."  | 25   |
|  | "Поменять местами"           | Переключать изображения с основного экрана на дополнительный и наоборот.         |      |
|  | "Позиция PIP"                | Изменять положение дополнительного экрана.                                       |      |
| "Настройка<br>каналов"<br><br>  | "Автонастройка программ"     | Автоматическое сохранение телеканалов в память ТВ                                | 26   |
|  | "Ручная настройка программ"  | Сохранение телеканалов в памяти ТВ вручную                                       |      |
|  | "Метки программ"             | Отметка номера программы   |      |
|  | "Блокировка программ"        | Блокировка нежелательных программ  |      |
|  | "Сортировка программ"        | Изменить порядок, в котором каналы появляются на экране                          |      |
| "Установка"<br><br>             | "Язык/Language"              | Измените язык меню:<br>"English" (английский) → "Русский"                        | 28   |
|  | "Позиция картинки"           | Регулировка положения изображения  |      |
|  | "Настройка режима Вечеринка" | Переключение телевизора в режим "Вечеринка" (Party Mode)                         |      |
|  | "Широкоэкр.режим"            | Изменение формата изображения:<br>"Вкл." (16:9 - широкий экран) → "Выкл."        |      |
|  | "Название AV-входа"          | Наименования подсоединённого оборудования  |      |
|  | "Система цвета"              | Выбор цветовой системы:<br>"Авто" → "PAL" → "SECAM" →<br>"NTSC3.58" → "NTSC4.43" |      |

Продолжение

## Продолжение

### Как использовать данное меню



Нажмите кнопку MENU для отображения меню.



→

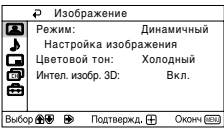

Нажимайте кнопки ↑ или ↓ для выбора нужного параметра.



→

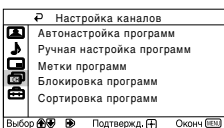

Нажмите кнопку (+) (или →) для подтверждения своего выбора и перехода на следующий уровень.



→

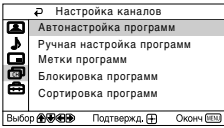

### Другие операции в меню

| Для   | Нажмите        |
|---|----------------|
| Настройки значения параметра                  | ↑, ↓, ← или →. |
| Перехода к следующему/предыдущему уровню меню | ← или →.       |
| Отмены меню                                   | MENU.          |

### Советы

- Если вы хотите перейти с меню уровня 2 на меню уровня 1, нажимайте кнопки ↑ или ↓ до подсветки иконки возврата (↶), а затем нажмите кнопку (+).
- Для описанных выше операций вы также можете использовать кнопки MENU, ↶ и ↷ +/- на передней панели ТВ (см. стр. 9).

### Примечание

- Если функция отображается тусклым цветом в меню, то она недоступна для выбора.



# ■ Изменение параметров “Изображение”

Меню “Изображение” позволяет вам настроить параметры изображения.

**1** Нажмите кнопку MENU.

**2** Убедитесь, что выбрана пиктограмма “Изображение” (🖼️), затем нажмите кнопку (+).

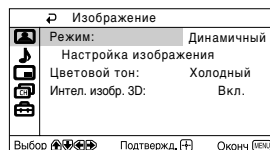

**3** Нажимайте кнопки ↑ или ↓ для выбора нужного параметра (например, “Режим”), затем нажмите кнопку (+).

| Выберите           | Для  |
|--------------------|--|
| “Режим”            | Выбора “Динамичный”, “Стандартный”, “Мягкий” или “Персональный”* (см. стр. 12).  |
| “Цветовой тон”     | Настройки оттенка белого цвета.<br>Выберите “Холодный” (голубой оттенок), “Нейтральный” (нейтральный оттенок), “Теплый” (красный оттенок).   |
| “Интел. изобр. 3D” | Оптимизации качества изображения.<br>При хорошем сигнале автоматически повышается четкость и резкость изображения, а при плохом сигнале - уменьшаются помехи.<br>Нажимайте кнопки ↑ или ↓ для выбора “Вкл.”, затем нажмите кнопку (+).<br>Для отмены выберите “Выкл.”, затем нажмите кнопку (+). |

\* В опциях “Настройка изображения” и “Цветовой тон” вы можете настроить параметры по своему усмотрению лишь в том случае, если выбран режим “Персональный” (см. стр. 22).

## Примечание

- Для системы цвета NTSC 3.58 экран “Гребенчатый фильтр 3D: Вкл.” или “Шумоподавитель 3D: Вкл.” появится при переключении “Интел. изобр. 3D” из одного режима в другой. Для системы цвета PAL также доступны функции Цифровой Гребенчатый фильтр и Шумоподавитель 3D.

---

## Продолжение

### Настройка параметров в опции “Настройка изображения” в режиме “Персональный”

---

- 1** Нажимайте кнопки **↑** или **↓** для выбора “Изображение” (контрастность), “Яркость”, “Цветность”, “Цветовой тон” (тон) или “Резкость”, а затем нажмите кнопку **⊕**.  
Выбор “Сброс” вернёт ТВ к заводским настройкам.
  - 2** Нажимайте кнопки **↑, ↓, ←** или **→** для настройки выбранного параметра, затем нажмите кнопку **⊕**.
  - 3** Повторите описанные выше действия для настройки остальных параметров.  
Настроенные параметры будут работать при выборе режима “Персональный”.
- 

#### Примечания

- Параметр “Цветовой тон” может быть отрегулирован только в системе цвета NTSC.
- Понижение значения параметра “Резкость” также может снизить уровень помех на изображении.

# ■ Изменение параметров “Звук”

Меню “Звук” позволяет вам настроить параметры звучания.

**1** Нажмите кнопку MENU.

**2** Нажимайте кнопки ↑ или ↓ для выбора пиктограммы “Звук” (🔊), затем нажмите кнопку (+).

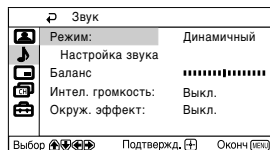

**3** Нажимайте кнопки ↑ или ↓ для выбора нужного параметра (например, “Режим”), затем нажмите кнопку (+).

| Выберите           | Для   |
|--------------------|---|
| “Режим”            | Выбора “Динамичный”, “Драма”, “Мягкий” или “Персональный”* (см. стр. 12).   |
| “Баланс”           | Для усиления звучания левой колонки нажимайте кнопки ↓ или ←.<br>Для усиления звучания правой колонки нажимайте кнопки ↑ или →.   |
| “Интел. громкость” | Автоматической настройки громкости для всех телеканалов и видеовходов.<br>Нажимайте кнопки ↑ или ↓ для выбора “Вкл.,” затем нажмите кнопку (+).<br>Для отмены выберите “Выкл.,” затем нажмите кнопку (+). |
| “Окруж. эффект”    | Выбора “TruSurround”, “WOW”**, “Имитация” или “Выкл.” (см. стр. 10).  |

\* В опции “Настройка звука” вы можете настроить параметры по своему усмотрению лишь в том случае, если выбран режим “Персональный” (см. стр. 24).

\*\* Функция BBE High Definition Sound полностью активизирована, благодаря чему достигается максимальный звуковой эффект в режиме WOW.

## Примечание

- Функцию “Интел.громкость” невозможно выбрать, если включена функция “TruSurround” или подключен микрофон (входное гнездо микрофона).

## Продолжение

### Настройка параметров “Настройка Звука” в режиме “Персональный”

Вы можете изменять настройки звуковых частот в режиме “Персональный” с помощью 5-полосного графического эквалайзера.

#### 1 Убедитесь, что выбрана опция “Регулировка”, а затем нажмите кнопку .

Выбор “Сброс” вернёт ТВ к заводским настройкам.

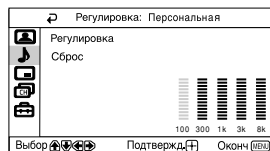

#### 2 Нажимайте кнопки или для выбора нужной звуковой частоты, а затем нажмите или для регулировки и кнопку .

Вы сможете вернуться к индивидуальным настройкам, выбрав режим “Персональный”.

#### Примечания

- Регулировка высоких частот влияет на высокие звуки, а регулировка низких частот отражается на низких звуках.
- Вы можете быстро вызвать отображение текущих настроек на дисплей с помощью кнопки SOUND MODE на верхней панели ТВ (см. стр. 9) или кнопки  на пульте пульте ДУ (см. стр. 10).

# ■ Изменение настройки функции “PIP (Кадр-в-кадре)”

С помощью меню “PIP (Кадр-в-кадре)” можно отобразить дополнительный экран, переключить изображения с основного экрана на дополнительные и наоборот, а также изменить расположение дополнительного экрана.

**1** Нажмите кнопку MENU.

**2** Нажмите кнопку **↑** или **↓**, чтобы выбрать значок меню “PIP (Кадр-в-кадре)” (☐), затем нажмите **⊕**.

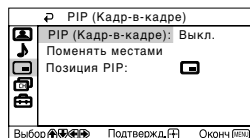

**3** Нажмите кнопку **↑** или **↓**, чтобы выбрать нужный элемент (например, “PIP (Кадр-в-кадре)”), затем нажмите **⊕**.

| Выбор                | для чего  |
|----------------------|---|
| “PIP (Кадр-в-кадре)” | отобразить дополнительный экран.<br>Нажмите кнопку <b>↑</b> или <b>↓</b> , чтобы выбрать значение “Вкл.”, затем нажмите <b>⊕</b> .<br>Чтобы отменить, нажмите <b>☐</b> или выбрать значение “Выкл.”, затем нажмите <b>⊕</b> . |
| “Поменять местами”   | переключать изображения с основного экрана на дополнительный и наоборот.  |
| “Позиция PIP”        | изменять положение дополнительного экрана.<br>Нажмите кнопку <b>↑</b> или <b>↓</b> , чтобы выбрать нужное положение, затем нажмите <b>⊕</b> .   |



## Примечание

- Параметр “PIP (Кадр-в-кадре)” недоступен для выбора, если для параметра “Привязка аудиовх” в разделе “Настройка режима Вечеринка” установлено не значение “Выкл.”.

# ■ Изменение установок “Настройка каналов”

С помощью меню “Настройка каналов” можно выполнять автоматическую или ручную предварительную настройку каналов, помечать номер программы, блокировать ненужные программы и изменять порядок телевизионных каналов, отображаемых а экране.

**1** Нажмите кнопку MENU.

**2** Нажимайте кнопки ↑ или ↓ для выбора пиктограммы “Настройка каналов” (📺), затем нажмите кнопку (+/-).

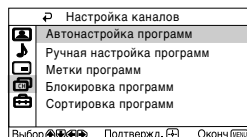

**3** Нажимайте кнопки ↑ или ↓ для выбора желаемого параметра (например, “Автонастройка программ”), затем нажмите кнопку (+/-).





| Выберите                    | Для  |
|-----------------------------|--|
| “Автонастройка программ”    | Автоматического сохранения телеканалов.  |
| “Ручная настройка программ” | Сохранения вручную нужных телеканалов и телеканалов, которые не могут быть сохранены автоматически (см. раздел <b>Сохранение телеканалов вручную</b> на стр. 27).  |
| “Метки программ”            | Отметки номера телеканала.<br>(1) Выберите пункт “Программа” и нажмите кнопку (+/-).<br>Нажимайте кнопки ↑ или ↓ для выбора номера программы, затем нажмите кнопку (+/-).<br>(2) Выберите пункт “Метка” и нажмите кнопку (+/-).<br>Нажимайте кнопки ↑ или ↓ для выбора символов в названии (буквы и цифры), затем нажмите кнопку (+/-).  |
| “Блокировка программ”       | Блокировки нежелательных программ.<br>(1) Выберите пункт “Программа” и нажмите кнопку (+/-).<br>Нажимайте кнопки ↑ или ↓ для выбора номера программы, затем нажмите кнопку (+/-).<br>(2) Выберите пункт “Блокировка” и нажмите кнопку (+/-), а затем нажимайте кнопки ↑ или ↓ для выбора “Вкл.” или “Выкл.”.<br>При сохранении на заблокированную программу, номер данной программы будет автоматически разблокирован. |
| “Сортировка программ”       | изменить порядок, в котором каналы появляются на экране (см. шаг 3 б) раздела “Начальная настройка” на стр. 7).  |

## Примечания

- Можно добавить метки для номеров программ, чтобы они отображались в меню “Сортировка программ”.
- Если отсортировать заблокированную программу, то программа останется заблокированной.



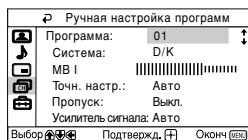

## Сохранение телеканалов вручную

### 1 После выбора пункта “Ручная настройка программ” выберите номер программы, на которую вы хотите сохранить канал.







- (1) Убедитесь, что выбран пункт “Программа”, затем нажмите кнопку .
- (2) Нажимайте кнопки  или  до появления в меню нужного номера программы, затем нажмите кнопку .













### 2 Выберите нужный канал.

- (1) Убедитесь, что выбрано “МВ I”, “МВ II” или “ДМВ”, затем нажмите кнопку .
- (2) Нажимайте кнопки  или  до появления на экране нужного телеканала, затем нажмите кнопку .

### 3 Если звук не нормальный, выберите соответствующую систему ТВ.







- (1) Нажимайте кнопки  или  для выбора пункта “Система”, затем нажмите кнопку .
- (2) Нажимайте кнопки  или  до достижения нормального звучания, затем нажмите кнопку .

### 4 Если вас не устраивает качество изображения и звука, вы можете улучшить его, используя функции настройки “Точн. настр.”.

- (1) Нажимайте кнопки  или  для выбора пункта “Точн. настр.”, затем нажмите кнопку .
- (2) Нажимайте кнопки  или  для выбора пункта “Ручная”, затем нажмите кнопку .
- (3) Нажимайте кнопки , ,  или  до оптимизации качества изображения и звука, затем нажмите кнопку .







Во время настройки в меню мигают иконки + или –.

### 5 Если вы хотите пропустить данный номер программы во время использования кнопки PROG +/-, вы можете выбрать функцию “Пропуск”.

- (1) Нажимайте кнопки  или  для выбора пункта “Пропуск”, затем нажмите кнопку .
- (2) Нажимайте кнопки  или  для выбора пункта “Вкл.”, затем нажмите кнопку .

Для отмены выберите “Выкл.”, затем нажмите кнопку .

### 6 Если телевизионный сигнал слишком сильный (изображение искажено; изображение содержит полосы; помехи для сигнала) или слабый (изображение снежит), качество изображения можно улучшить, настроив функцию “Усилитель сигнала”.

- (1) Нажимайте кнопки  или  для выбора пункта “Усилитель сигнала”, затем нажмите кнопку .
- (2) Нажимайте кнопки  или  для выбора значения “Выкл.” (если изображение искажается; содержит полосы или имеются помехи для сигнала) или “Авто” (если изображение снежит), затем нажмите кнопку .

# ■ Изменение установок “Установка”

Меню “Установка” позволяет вам изменять язык меню, настраивать положение изображения, переключать телевизор в режим “Вечеринка” (Party Mode), изменять формат изображения, присваивать наименования дополнительному оборудованию и выбирать цветовую систему.

**1** Нажмите кнопку MENU.



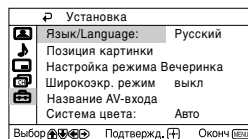









**2** Нажимайте кнопки  $\uparrow$  или  $\downarrow$  для выбора пиктограммы “Установка” (🔧), затем нажмите кнопку  $\oplus$ .



**3** Нажимайте кнопки  $\uparrow$  или  $\downarrow$  для выбора нужного параметра (например, “Язык/Language”), затем нажмите кнопку  $\oplus$ .

| Выберите                     | Для  |
|------------------------------|--|
| “Язык/Language”              | Изменения языка меню.<br>Нажимайте кнопки $\uparrow$ или $\downarrow$ для выбора “English” (английский) или “Русский”, затем нажмите кнопку $\oplus$ .   |
| “Позиция картинки”           | Регулирования положения изображения, если оно не параллельно телеэкрану.<br>Нажмите кнопку $\uparrow$ или $\downarrow$ , чтобы выбрать функцию “Поворот изображ.” или “Позиция по вертикали”, затем нажмите кнопку $\oplus$ .<br>Нажимайте кнопки $\uparrow, \downarrow, \leftarrow$ или $\rightarrow$ для регулировки положения изображения, затем нажмите кнопку $\oplus$ .  |
| “Настройка режима Вечеринка” | Настройте телевизор так, чтобы можно было петь или вести повествование поджелаемое музыкальное сопровождение.<br>(1) Выберите “Микрофон” и нажмите кнопку $\oplus$ .<br>Нажмите кнопку $\uparrow$ или $\downarrow$ , чтобы настроить громкость микрофона, затем нажмите кнопку $\oplus$ .<br>(2) Выберите “Эхо-эффект” и нажмите кнопку $\oplus$ .<br>Нажмите кнопку $\uparrow$ или $\downarrow$ , чтобы настроить эхо звука микрофона, затем нажмите кнопку $\oplus$ .<br>(3) Выберите “Привязка аудиовх” и нажмите кнопку $\oplus$ , затем нажмите кнопку $\uparrow$ или $\downarrow$ , чтобы выбрать вход, к которому подключено аудиооборудование, воспроизводящее звук: “Видео 1”, “Видео 2”, “Видео 3”, “Видео 4” или “DVD”.<br>Чтобы отменить, выберите “Выкл.” затем нажмите кнопку $\oplus$ . |
| “Широкоэкр.режим”            | Выбора “Вкл.” или “Выкл.” (см. стр. 10)  |



| Выберите            | Для   |
|---------------------|---|
| "Название AV-входа" | <p>Наименования подключённого оборудования.</p> <p>(1) Выберите пункт "Видеовход" и нажмите кнопку . Нажимайте кнопки  или  для выбора входа, который вы хотите отметить, затем нажмите кнопку .</p> <p>(2) Выберите пункт "Метка" и нажмите кнопку , затем нажимайте кнопки  или  для выбора отмечаемого входа: "Видео 1/Видео 2/Видео 3/Видео 4/DVD"; "BM"; "SAT"; "Игра" или "Изм."*.</p> <p>* Можно изменить видеометку. Нажмите  или , чтобы выбрать буквенно-цифровые символы для метки, затем нажмите кнопку .</p> |
| "Система цвета"     | <p>Выбора цветовой системы.</p> <p>Нажимайте кнопки  или  для выбора "Авто", "PAL", "SECAM", "NTSC3.58" или "NTSC4.43", затем нажмите кнопку . В обычных условиях установите данный параметр в позицию "Авто".</p>   |

#### Примечание

- Параметр "Привязка аудиовх" недоступен для выбора, когда включена функция PIP.

## ■ Подключение трехмерного (3D) НЧ динамика

Для получения звука высокого качества подключите НЧ динамик, как показано ниже:

Действие 1

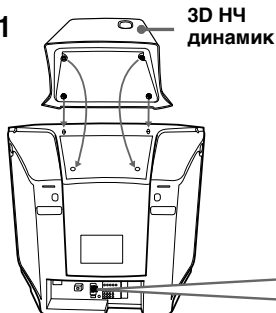

Действие 2

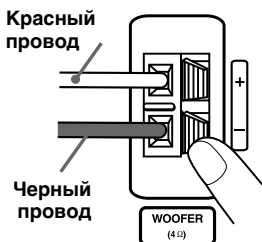

### Примечания

- Подключайте к ТВ только поставляемый НЧ динамик. Подключение других НЧ динамиков может стать причиной появления неисправностей.
- Во время подключения НЧ динамика выньте вилку кабеля питания ТВ из настенной розетки.
- Во избежание появления неисправностей, являющихся следствием короткого замыкания на разъемах, во время подключения НЧ динамика убедитесь, что оголенные концы соединительных проводов НЧ динамика не соприкасаются между собой и с соседними разъемами.

## ■ Подключение дополнительных компонентов

### Подключение к разъему входа видеосигнала ( )



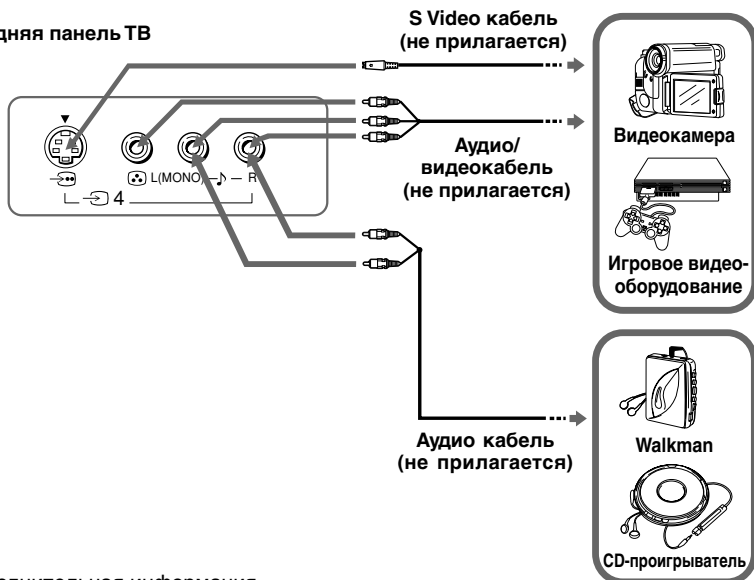

Передняя панель ТВ

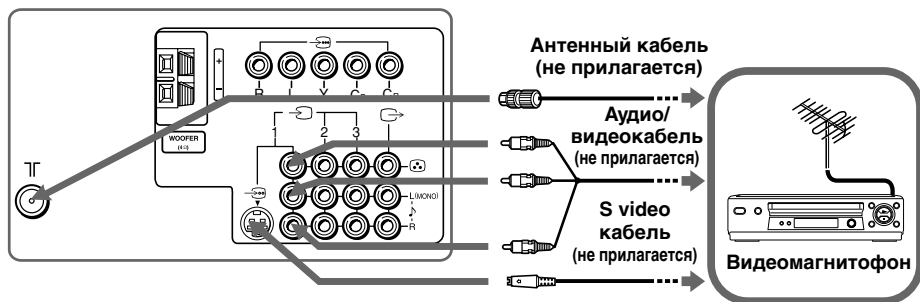

## Задняя панель ТВ



## Примечания

- При подключении видеомагнитофона к разъему ТГ (вход антенны) сохраните сигнал с видеомагнитофона на программе номер 0 на ТВ (см. стр. 27).
- При одновременном подключении двух гнезд  (S video) для 1 и 4 автоматически выбирается  (S video). Для просмотра через гнездо  (video) отсоедините кабель S video.

## Подключение к разъему выхода сигнала монитора (M)

### Задняя панель ТВ

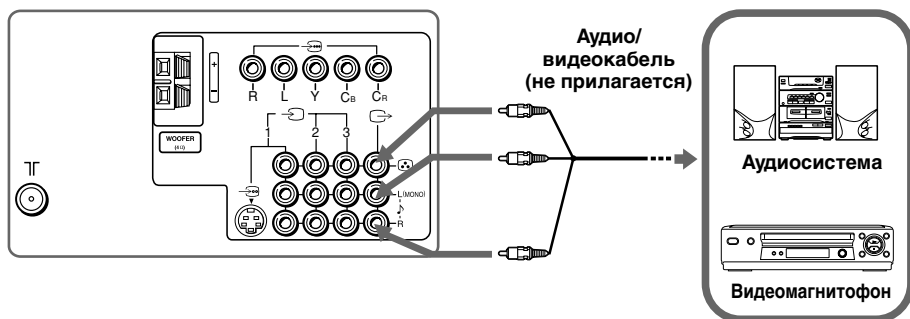

Продолжение

## Продолжение

### Подключение к разъему входа компонентного видеосигнала (→...)

Задняя панель ТВ

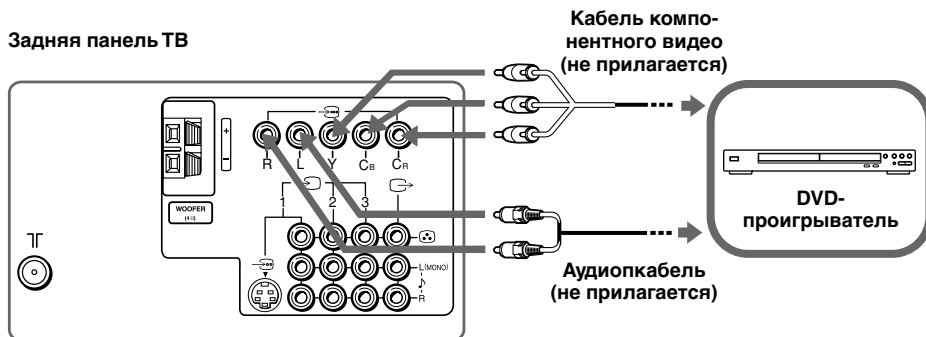

#### Примечания

- Если DVD-проигрыватель может посылать сигналы в режимах чересстрочной или прогрессивной развертки, при подсоединении к разъему →... (компонентный видеовход) на ТВ выбирайте чересстрочный режим. Данный телевизор может принимать сигналы 525 строк/60 Гц или 625 строк/50 Гц.
- Отметка некоторых разъемов DVD-проигрывателей может различаться:

| Подсоедините             | К... (на DVD-проигрывателе)                              |
|--------------------------|--|
| Y (зеленый)              | Y  |
| C <sub>B</sub> (синий)   | C <sub>B</sub> , P <sub>B</sub> , C <sub>S</sub> или B-Y |
| C <sub>R</sub> (красный) | C <sub>R</sub> , P <sub>R</sub> , C <sub>G</sub> или R-Y |

- При выборе опции "DVD" на телеэкране сигнал с разъемов → (выход сигнала монитора) будет некачественным. Это не является неполадкой.

# Устранение неисправностей

Если в работе ТВ появились сбои, вы можете воспользоваться функцией перезагрузки (Reset) или приведёнными ниже рекомендациями по устранению неисправностей. Если вам не удастся самостоятельно устранить неисправность, обратитесь к дилеру фирмы Sony.

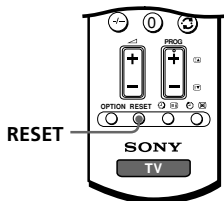

## Функция перезагрузки (Reset)

Нажмите кнопку RESET на пульте ду. Несколько секунд экран будет пустым, затем появится меню “Начальная настройка”.

Нажатие кнопки RESET вернет телевизор к заводским установкам, однако при этом некоторые неполадки будут устранены.



## Рекомендации по устранению неисправностей

| Симптом   | Возможная причина   | Решение  | Стр.    |
|---|---|--|---------|
| <b>Рябь на экране</b><br>             | <ul style="list-style-type: none"> <li>Подключение не плотно, или повреждён кабель.</li> </ul>                                  | <ul style="list-style-type: none"> <li>Проверьте кабель антенны и подключения на ТВ, видеомагнитофоне и розетке.</li> </ul>  | 30      |
|   | <ul style="list-style-type: none"> <li>Неправильно отрегулирована антенна.</li> </ul>   | <ul style="list-style-type: none"> <li>Проверьте правильность регулировки антенны. Обратитесь за помощью к дилеру фирмы Sony.</li> </ul>   | –       |
| <b>Помехи в звучании</b><br>          | <ul style="list-style-type: none"> <li>Сохранение телеканалов не завершено или проведено не соответствующим образом.</li> </ul> | <ul style="list-style-type: none"> <li>Отобразите меню “Настройка каналов” и выберите пункт “Ручная настройка программ” для повторного сохранения телеканалов.</li> </ul>  | 27      |
|   | <ul style="list-style-type: none"> <li>Сигнал передачи слишком слабый.</li> </ul>   | <ul style="list-style-type: none"> <li>Отобразите меню “Настройка каналов” и установите для параметра “Усилитель сигнала” значение “Авто” в режиме “Ручная настройка программ”.</li> <li>Воспользуйтесь внешним усилителем.</li> </ul>                                       | 27<br>– |
| <b>Помехи на изображении</b><br>    | <ul style="list-style-type: none"> <li>Сигнал передачи чрезмерно сильный.</li> </ul>  | <ul style="list-style-type: none"> <li>Выключите или отсоедините внешний усилитель, если таковой используется.</li> <li>Отобразите меню “Настройка каналов” и установите для параметра “Усилитель сигнала” значение “Выкл.” в режиме “Ручная настройка программ”.</li> </ul> | –<br>27 |
| <b>Помехи в звучании</b><br>        |   |  |         |
| <b>Качественное изображение</b><br> | <ul style="list-style-type: none"> <li>Неправильно установлена система ТВ.</li> </ul>   | <ul style="list-style-type: none"> <li>Отобразите меню “Настройка каналов” и выберите соответствующую опцию “Система” в режиме “Ручная настройка программ”.</li> </ul>   | 27      |
| <b>Помехи в звучании</b><br>        | <ul style="list-style-type: none"> <li>Звук PIP выбирается при отображении PIP.</li> </ul>                                      | <ul style="list-style-type: none"> <li>Нажмите кнопку  или .</li> </ul>                                | 13      |

Продолжение



## Продолжение

| Симптом  | Возможная причина   | Решение   | Стр.    |
|--|---|---|---------|
| Отсутствует изображение<br>             | <ul style="list-style-type: none"> <li>• Не подключён кабель питания, видеомагнитофон или антенна.</li> </ul>   | <ul style="list-style-type: none"> <li>• Проверьте подключения кабеля питания, антенны и видеомагнитофона.</li> </ul>   | 30      |
| Отсутствует звук<br>                    | <ul style="list-style-type: none"> <li>• ТВ не включён.</li> </ul>  | <ul style="list-style-type: none"> <li>• Нажмите кнопку I/⏻ (питание).</li> <li>• Нажмите кнопку ① (основное питание), чтобы выключить ТВ примерно на 5 сек., затем снова включите его.</li> </ul>              | 10<br>9 |
| Нет звука или звук не соответствует изображению  | <ul style="list-style-type: none"> <li>• Используется режим “Настройка режима Вечеринка”</li> </ul>   | <ul style="list-style-type: none"> <li>• Отобразите меню “Установка” и установите для параметра “Привязка аудиовх” значение “Выкл.” в режиме “Настройка режима Вечеринка”.</li> </ul>                           | 28      |
| Качественное изображение<br>            | <ul style="list-style-type: none"> <li>• Слишком низкий уровень громкости.</li> </ul>   | <ul style="list-style-type: none"> <li>• Нажимайте кнопку ◀ + для повышения уровня громкости.</li> </ul>  | 10      |
| Отсутствует звук<br>                    | <ul style="list-style-type: none"> <li>• Звук отключён.</li> </ul>  | <ul style="list-style-type: none"> <li>• Нажмите кнопку 🔊 для включения звука.</li> </ul>   | 10      |
| Отсутствует звук<br>                    | <ul style="list-style-type: none"> <li>• Звук PIP выбирается при отображении PIP.</li> </ul>  | <ul style="list-style-type: none"> <li>• Нажмите кнопку 📺 или 📺.</li> </ul>   | 13      |
| Точечные линии или полосы на экране<br> | <ul style="list-style-type: none"> <li>• Присутствуют локальные помехи от автомобилей, неоновой подсветки, фенов, генераторов питания и т.п.</li> </ul> | <ul style="list-style-type: none"> <li>• Не используйте фены и другие устройства рядом с ТВ.</li> <li>• Проверьте правильность регулировки антенны. Обратитесь за помощью к дилеру фирмы Sony.</li> </ul>       | –<br>–  |
| Изображение двоится<br>               | <ul style="list-style-type: none"> <li>• Передаваемые сигналы отражаются от близлежащих гор или зданий.</li> </ul>                                      | <ul style="list-style-type: none"> <li>• Используйте точно направляемую антенну.</li> <li>• Используйте функцию точной настройки “Точн. настр.”.</li> </ul>   | –<br>27 |
|  | <ul style="list-style-type: none"> <li>• Неправильно отрегулирована антенна.</li> </ul>   | <ul style="list-style-type: none"> <li>• Проверьте правильность регулировки антенны. Обратитесь за помощью к дилеру фирмы Sony.</li> </ul>  | –       |
|  | <ul style="list-style-type: none"> <li>• Не следует использовать внешний усилитель.</li> </ul>  | <ul style="list-style-type: none"> <li>• Выключите или отсоедините внешний усилитель, если таковой используется.</li> </ul>   | –       |
| Чёрно-белое изображение<br>           | <ul style="list-style-type: none"> <li>• Установлен слишком низкий уровень цвета.</li> </ul>  | <ul style="list-style-type: none"> <li>• Отобразите меню “Изображение” и выберите пункт “Персональный” раздела “Режим”, а затем отрегулируйте уровень “Цветность” в разделе “Настройка изображения”.</li> </ul> | 22      |
|  | <ul style="list-style-type: none"> <li>• Неправильно установлена цветовая система.</li> </ul>   | <ul style="list-style-type: none"> <li>• Отобразите меню “Установка” и проверьте настройку параметра “Система цвета” (обычно данный параметр установлен в позицию “Авто”).</li> </ul>                           | 29      |
|  | <ul style="list-style-type: none"> <li>• Неправильно отрегулирована антенна.</li> </ul>   | <ul style="list-style-type: none"> <li>• Проверьте правильность регулировки антенны. Обратитесь за помощью к дилеру фирмы Sony.</li> </ul>  | –       |

| Симптом  | Возможная причина  | Решение   | Стр.  |
|--|--|---|---|
| <p><b>Перекося изображения</b></p>                                     | <ul style="list-style-type: none"> <li>На ТВ может воздействовать магнитное поле от внешних колонок и другого оборудования, а также направленное магнитное поле Земли.</li> </ul>    | <ul style="list-style-type: none"> <li>Располагайте внешние колонки и другие электроприборы подальше от ТВ.</li> <li>Выберите пункт “Позиция картинки” в меню “Установка” а затем настройте параметры “Поворот изображ.” и “Позиция по вертикали” чтобы изображение ровно отображалось на экране телевизора.</li> </ul>   | <p>–</p> <p>28</p>                              |
| <p><b>Посторонние цветные пятна</b></p>                                | <ul style="list-style-type: none"> <li>На ТВ может воздействовать магнитное поле от внешних колонок и другого оборудования, а также направленное магнитное поле Земли.</li> </ul>    | <ul style="list-style-type: none"> <li>Располагайте внешние колонки и другое оборудование подальше от ТВ. Не передвигайте ТВ, когда он включён. Нажмите кнопку ① (основное питание) для выключения ТВ примерно на 15 мин., а затем снова включите его.</li> </ul>   | <p>–</p>  |
| <p><b>Телевизор не может принимать звук стереотрансляции.</b></p> <p>или</p> <p><b>Звук стереотрансляции включается и выключается или искажен.</b></p> | <ul style="list-style-type: none"> <li>Ненадежное соединение, или поврежден кабель.</li> <li>Неправильная настройка антенны.</li> </ul>  | <ul style="list-style-type: none"> <li>Проверьте кабель антенны и подключение к телевизору, видеомагнитофону и настенной розетке.</li> <li>Проверьте правильность регулировки антенны. Обратитесь за помощью к дилеру фирмы Sony.</li> </ul>  | <p>30</p> <p>–</p>                              |
| <p><b>Сверху экрана отображается число “100”, а телетекст не отображается.</b></p>   | <ul style="list-style-type: none"> <li>По каналу не передается сигнал телетекста.</li> </ul>   | <p>–</p>  | <p>16</p>                                       |
| <p><b>Телетекст отображается с помехами (изображение “снежит” или “двоится”).</b></p>  | <ul style="list-style-type: none"> <li>Ненадежное соединение, или поврежден кабель.</li> <li>Неправильная настройка антенны.</li> <li>Слишком слабый передаваемый сигнал.</li> </ul> | <ul style="list-style-type: none"> <li>Проверьте кабель антенны и подключение к телевизору, видеомагнитофону и настенной розетке.</li> <li>Проверьте правильность регулировки антенны. Обратитесь за помощью к дилеру фирмы Sony.</li> <li>Отобразите меню “Настройка каналов” и установите для параметра “Усилитель сигнала” значение “Авто” в режиме “Ручная настройка программ”.</li> <li>Воспользуйтесь внешним усилителем.</li> <li>Используйте функцию точной настройки (“Точн.настр.”).</li> </ul> | <p>30</p> <p>–</p> <p>27</p> <p>–</p> <p>27</p> |

Продолжение

## Продолжение

| Симптом   | Возможная причина  | Решение   | Стр. |
|---|--|---|------|
| Каждые 3 секунды индикатор  (режим ожидания) на ТВ несколько раз мигает красным. | <ul style="list-style-type: none"> <li>Функция самодиагностики на ТВ указывает на возможные проблемы.</li> </ul>   | <ul style="list-style-type: none"> <li>Посчитайте, сколько раз мигает индикатор  (режим ожидания). Нажмите кнопку  (основное питание) для выключения ТВ. Свяжитесь с ближайшим сервисным центром фирмы Sony.</li> </ul> | —    |
| Изображение на экране телевизора иногда исчезает немного дольше, чем обычно при переключении каналов.   | <ul style="list-style-type: none"> <li>Работает функция “Усилитель сигнала” для определения слабого сигнала. Это не свидетельствует о сбое в работе устройства.</li> </ul>   | —   | —    |
| Корпус ТВ скрипит   | <ul style="list-style-type: none"> <li>Изменение температуры в комнате иногда становится причиной расширения или сжатия корпуса ТВ, вызывая его скрип. Это не свидетельствует о сбое в работе устройства.</li> </ul> | —   | —    |
| При включении ТВ раздаётся негромкий хлопок   | <ul style="list-style-type: none"> <li>Работает функция размагничивания. Это не свидетельствует о сбое в работе устройства.</li> </ul>   | —   | —    |



# Технические характеристики

|                                  | KV-SR29M99K  | Примечание             |
|----------------------------------|--|------------------------|
| Требования к источнику питания   | 110-240 V В переменного тока, 50/60 Гц   |                        |
| Потребляемая мощность (Вт)       | Указана на задней панели ТВ  |                        |
| Система ТВ                       | B/G, I, D/K, M   |                        |
| Цветовая система                 | PAL, PAL 60, SECAM, NTSC3.58, NTSC4.43   |                        |
| Сtereo / двуязычная система      | NICAM стерео / на двух языках B/G, I, D/K;<br>A2 стерео / двуязычный B/G   |                        |
| Телетекст язык                   | Английский, Русский  |                        |
| Покрываемый диапазон Телеканалов |  |                        |
| B/G                              | VHF : от E2 до E12<br>UHF : от E21 до E69<br>CATV : от S01 до S03, от S1 до S41  |                        |
| I                                | UHF : от B21 до B68<br>CATV : от S01 до S03, от S1 до S41  |                        |
| D/K                              | VHF : от C1 до C12, от R1 до R12<br>UHF : от C13 до C57, от R21 до R60<br>CATV : от S01 до S03, от S1 до S41, от Z1 до Z39 |                        |
| M                                | VHF : от A2 до A13<br>UHF : от A14 до A79<br>CATV : от A-8 до A-2, от A до W+4, от W+6 до W+84                             |                        |
| ТГ (Антенна)                     | Внешний разъём с сопротивлением 75 Ом  |                        |
| Аудиовыход (колонки)             | 6 Вт + 6 Вт  |                        |
| 3D НЧ динамик                    | 12 Вт  |                        |
| Количество разъёмов              |  |                        |
| 📺 (видео)                        | Вход: 4      Выход: 1      Гнезда RCA; 1 Vp-p, 75 Ом   |                        |
| 🎵 (аудио)                        | Вход: 5      Выход: 1      Гнезда RCA; 500 mVrms   |                        |
| → (S Video)                      | Вход: 2      Y:1 Vp-p, 75 Ом,<br>несбалансированный,<br>отрицательная синхронизация<br>C: 0,286 Vp-p, 75 Ом                |                        |
| 📺 (компонентное видео)           | Вход: 1      Гнезда RCA; Y:1 Vp-p, 75 Ом<br>Отриц. синхр.<br>Св: 0,7 Vp-p, 75 Ом<br>Ся: 0,7 Vp-p, 75 Ом                    |                        |
| MIC (Микрофон)                   | Вход: 1      Большое гнездо  |                        |
| 🎧 (наушники)                     | Выход: 1      Стерео минигнездо  |                        |
| Кинескоп                         | 29 дюйм  |                        |
| Размер кинескопа (см)            | 72   | Измерения по диагонали |
| Размер экрана (см)               | 68   | Измерения по диагонали |
| Габариты (в/ш/г, мм)             | 780 × 651 × 523  |                        |
| Масса (кг)                       | 51   |                        |

Дизайн и технические характеристики могут быть изменены без уведомления.

<http://www.sony.net/>

Sony Corporation