

# SANYO

**Model Nos. : DS13330**  
**No. de Modelo: DS19330**  
**Nº de modele: DS25320**

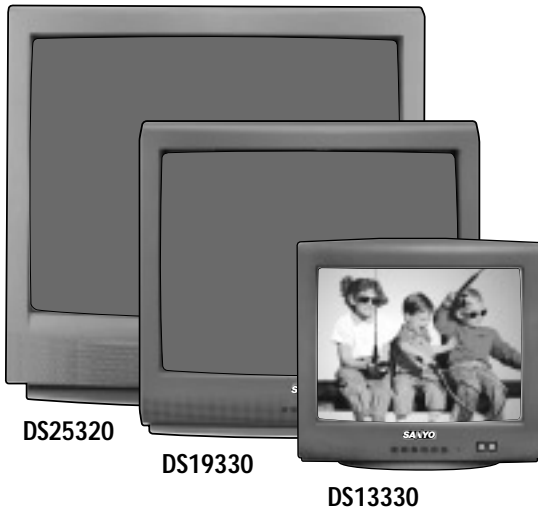

Color TV Owner's Manual  
Color TV Manual Del Propietario  
Manuel d'instructions du télécouleur

“Read this manual before assembling  
(or using) this product.”

TV screen image / Imagen de la Pantalla del televisor  
Image de télévision © 2003 PhotoDisc, Inc.

## CONTENTS

<b>Important Safety Instructions</b> . . . . .	2	<b>Closed-Captioning</b> . . . . .	8
<b>Welcome to the World of Sanyo</b> . . . . .	3	<b>V-Guide Information</b> . . . . .	9
<b>Features</b> . . . . .	3	<b>V-Guide Operation (Parental Control)</b> . . . . .	9 ~ 10
<b>Specifications</b> . . . . .	3	<b>Helpful Hints (problems/solutions)</b> . . . . .	11
<b>Basic Setup and Connections</b> . . . . .	4	<b>Care and Cleaning</b> . . . . .	11
<b>Using the Front Audio / Video Input Jacks</b> . . . . .	5	<b>Warranty (Mexico)</b> . . . . .	12
<b>Connecting a Video Game</b> . . . . .	5	<b>Warranty (U.S.A. and Canada)</b> . . . . .	13
<b>Connecting a VCR, DVD Player,     or other external equipment</b> . . . . .	5	<b>Child Safety Matters</b> . . . . .	Back cover
<b>Using the Remote Control</b> . . . . .	6	<b>ESPAÑOL</b> . . . . .	14 ~ 28
<b>TV Adjustment and Setup</b>		<b>Contenido</b> . . . . .	14
<b>How to operate the On-Screen Menu</b> . . . . .	7	<b>FRANÇAIS</b> . . . . .	29 ~ 39
<b>Adjusting the Picture</b> . . . . .	7	<b>Table des matières</b> . . . . .	29
<b>Adding or Deleting a Channel</b> . . . . .	8		



“As an ENERGY STAR® Partner, Sanyo Manufacturing Corporation has determined that this product meets the ENERGY STAR® guidelines for energy efficiency.”

Importado Por :  
Comercializadora México / Americana, S. DE R.L. DE C.V.  
Nextengo Nº 78 / Col. Santa Cruz Acayucan  
Del. Azcapotzalco, México D.F. C.P. / 02770, RFC CMA  
9109119L0 Telefono: 55-5328-3500

Printed in U.S.A. SMC, April 2003  
Impreso en U.S.A. SMC, Abril 2003  
Imprimé aux É.-U. SMC, avril 2003  
Part No. / No. de Parte / Nº de pièce : 1AA6P1P3764--  
Service Code/Código de Servicio / Code de service : 610 304 4095

## CAUTION

RISK OF ELECTRIC SHOCK DO NOT OPEN

CAUTION: TO REDUCE THE RISK OF ELECTRIC SHOCK, DO NOT REMOVE COVER (OR BACK). NO USER-SERVICEABLE PARTS INSIDE. REFER SERVICING TO QUALIFIED SERVICE PERSONNEL.

THIS SYMBOL INDICATES THAT DANGEROUS VOLTAGE CONSTITUTING A RISK OF ELECTRIC SHOCK IS PRESENT WITHIN THIS UNIT.



THIS SYMBOL INDICATES THAT THERE ARE IMPORTANT OPERATING AND MAINTENANCE INSTRUCTIONS IN THE LITERATURE ACCOMPANYING THIS UNIT.



**WARNING: TO REDUCE THE RISK OF FIRE OR ELECTRIC SHOCK, DO NOT EXPOSE THIS APPLIANCE TO RAIN OR MOISTURE.**

# IMPORTANT SAFETY INSTRUCTIONS

**CAUTION: PLEASE ADHERE TO ALL WARNINGS ON THE PRODUCT AND IN THE OPERATING INSTRUCTIONS. BEFORE OPERATING THE PRODUCT, PLEASE READ ALL OF THE SAFETY AND OPERATING INSTRUCTIONS. RETAIN THIS LITERATURE FOR REFERENCE. Follow all instructions...**

## Positioning the appliance

1. Do not place your appliance on an unstable cart, stand, shelf or table. Serious injury to an individual, and damage to the appliance, may result if it should fall. Your salesperson can recommend approved carts and stands or shelf and wall mounting instructions. An appliance and cart combination should be moved with care. Quick stops, excessive force, and uneven surfaces may cause the appliance and cart combination to overturn. 
2. Slots and openings in the cabinet and in the back or bottom are provided for ventilation. To ensure reliable operation of the appliance and to protect it from overheating, these openings must not be blocked or covered. The openings should never be covered with a cloth or other material, and the bottom openings should not be blocked by placing the unit on a bed, sofa, rug, or other similar surface. This appliance should never be placed near or over a radiator or heat register. This appliance should not be placed in a built-in installation such as a bookcase unless proper ventilation is provided.
3. Do not expose the appliance to rain or use near water . . . for example, near a bathtub, swimming pool, kitchen sink, in a wet basement, etc.

## Hooking Up Outdoor Antenna

**LIGHTNING PROTECTION FOR YOUR ANTENNA AND SET AS PER NATIONAL ELECTRICAL CODE INSTRUCTIONS.**

**EXAMPLE OF ANTENNA GROUNDING ACCORDING TO NATIONAL ELECTRICAL CODE, ANSI/NFPA 70**

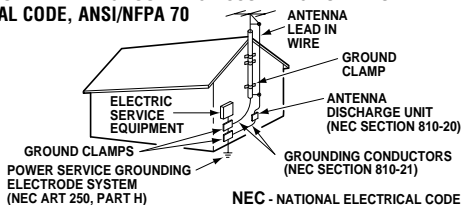

\*Note to CATV system installer:

This reminder is provided to call the CATV system installer's attention to Article 820-40 of the NEC that provides guidelines for proper grounding and, in particular, specifies that the cable ground shall be connected to the grounding system of the building, as close to the point of cable entry as practical."

4. If an outside antenna is connected to the receiver, be sure the antenna system is grounded so as to provide some protection against voltage surges and built up static charges. Article 810 of the National Electrical Code, ANSI/NFPA 70, provides information with respect to proper grounding of the mast and supporting structure, grounding of the lead in wire to an antenna discharge unit, size of grounding conductors, location of antenna discharge unit, connection to grounding electrodes, and requirements for the grounding electrode.

An outside antenna system should not be located in the vicinity of overhead power lines or other electric light or power circuits, or where it can fall into such power lines or circuits. When installing an outside antenna system extreme care should be taken to keep from touching such power lines or circuits as contact with them might be fatal.

## Plug in the power cord

5. This product should be operated only from the type of power source indicated on the marking label. If you are not sure of the type of power supply to your home, consult your product dealer or local power company. This product is equipped with a polarized alternating current line plug (a plug having one blade wider than the other). This plug will fit into the power outlet only one way. This is a safety feature. If you are unable to insert the plug fully into the outlet, try reversing the plug. If the plug should still fail to fit, contact your electrician to replace your obsolete outlet. Do not defeat the safety purpose of this polarized plug. Do not overload wall outlets, extension cords, or integral convenience receptacles as this can result in a risk of fire or electric shock.
6. Power-supply cords should be routed so that they are not likely to be walked on or pinched by items placed upon or against them, paying particular attention to cords at plugs, convenience receptacles, and the point where they exit from the product.

## Cleaning

7. Before cleaning, unplug the unit from the wall outlet. Do not apply liquid cleaners or aerosol cleaners directly to the unit. Use a dry cloth for cleaning.

## Service & Repair

8. Unplug the appliance from the wall outlet and refer servicing to qualified service personnel under the following conditions:
  - A. If the power cord or plug is damaged or frayed.
  - B. If liquid has been spilled into the appliance.
  - C. If the appliance has been exposed to rain or water.
  - D. If the appliance has been dropped or the cabinet has been damaged.
  - E. If the appliance exhibits a distinct change in performance.
  - F. If the appliance does not operate normally by following the operating instructions, adjust only those controls that are covered in the operating instructions. Improper adjustment of other controls may result in damage and will often require extensive work by a qualified technician to restore the appliance to normal operation.
9. Upon completion of any service or repair, request the service technician's assurance that only Factory Authorized Replacement Parts that have the same characteristics as the original parts were used, and that routine safety checks have been performed to determine that the appliance is in safe operating condition. Unauthorized substitutions may result in fire, electrical shock, or other hazards.
10. Never add accessories that have not been specifically designed for use with this appliance as they may cause hazards.
11. For added protection during a lightning storm, or when the set is left unattended and unused for long periods of time, unplug it from the wall outlet and disconnect the antenna. This will prevent damage to the set due to lightning or power line surges.
12. Never push objects of any kind into this product through openings as they may touch dangerous voltage points or short-out parts that could result in a fire or electric shock. Never spill liquid of any kind on the product.

## Welcome to the World of Sanyo

Thank you for purchasing a Sanyo Color Television. You made an excellent choice for *Performance, Styling, Reliability, and Value*. The TV is designed with easy to use on-screen set-up instructions and operating features. **Need assistance? Visit our Web site at [www.sanyoctv.com](http://www.sanyoctv.com) or call toll free 1-800-877-5032.**

## FEATURES

- ◆ Trilingual On-Screen Menu
- ◆ Automatic Channel Search
- ◆ Auto Shut Off
- ◆ Closed-Captioning/Quikcap
- ◆ Digital picture controls with on-screen display
- ◆ Auto Flesh Tone
- ◆ Automatic picture adjustments
- ◆ V-Guide (Parental Control)
- ◆ Front Audio/Video Input Jacks
- ◆ Game Mode
- ◆ Sleep Timer (3 hours)
- ◆ TV Reset
- ◆ **181 Channel Tuning System**
  - VHF Channels 2-13
  - UHF Channels 14-69
  - Cable TV (CATV) 1, 14-125
- ◆ **Automatic Fine Tuning**
  - VHF and Cable Channels
- ◆ **24-key Remote Control**
  - 0~9 Numbered Channel Selection
  - Channel Scanning
  - Volume Mute
  - Power Recall
  - Display Sleep
  - Caption Reset
  - Menu V-Guide
  - Input

## SPECIFICATIONS

### PICTURE TUBE SIZE

(Measured Diagonally)

DS13330	13-inches
DS19330	19-inches
DS25320	25-inches

**PICTURE RESOLUTION** . . . . . 260 Lines

Video Input for . . . . . 350 Lines

**ANTENNA INPUT** . . . UHF/VHF/CATV 75Ω

**POWER REQUIREMENT** . . . 120VAC 60Hz

### POWER

DS13330	45 watts
DS19330	58 watts
DS25320	78 watts

### HORIZONTAL DIM. (Width)

DS13330	14.0 in. (356mm)
DS19330	19.2 in. (488mm)
DS25320	24.4 in. (619mm)

### VERTICAL DIM. (Height)

DS13330	12.9 in. (327mm)
DS19330	17.2 in. (438mm)
DS25320	22.4 in. (570mm)

### DEPTH DIM. (Thickness)

DS13330	14.6 in. (372mm)
DS19330	18.5 in. (470mm)
DS25320	20.4 in. (517mm)

### WEIGHT (Approx.)

DS13330	18.7 lbs. (8.5 Kg.)
DS19330	35.2 lbs. (16.0 Kg.)
DS25320	59.5 lbs. (27.0 Kg.)

**SOUND (1 Speaker)** . . . . . Size: 8 cm

**AMPLIFIER** . . . . . Built-in with 1W/ch

**FRONT A/V INPUT JACKS** . . . Video/Audio

CAUTION: FCC Regulations state that improper modifications or unauthorized changes to this unit may void the user's authority to operate the unit.

# BASIC SET-UP & CONNECTIONS



## Quick Tips

- The TV will automatically select the correct Antenna mode for the type of signal you connect.
  - TV will switch off automatically after 15 minutes if there is no signal reception (cable out or station not broadcasting).
- Exception**—When the Video mode is selected, the TV will not automatically switch off when signal reception has stopped for 15 minutes.
- See page 6 for Remote control operation.
  - If you move the TV to a new location, press the RESET key twice after connecting the signal, and turning on the TV.

### Need help?

Visit our Web site at  
**www.sanyoctv.com**  
 or Call 1-800-877-5032

**CATV FRANCHISE NOTE:**  
 Cable companies, like public utilities, are franchised by local government authorities. To receive cable programs, even with equipment which is capable of receiving cable channels, the consumer must subscribe to the cable company's service.

## INITIAL SET-UP

1. Install batteries in remote control, see page 6.
2. Connect signal, see below.
3. Plug in AC power cord.
4. Press **POWER** key to turn on TV.
5. Follow on-screen instructions.

## CONNECTING CABLE SERVICE, OUTDOOR OR INDOOR ANTENNA, OR SATELLITE DISH RECEIVER TO TV

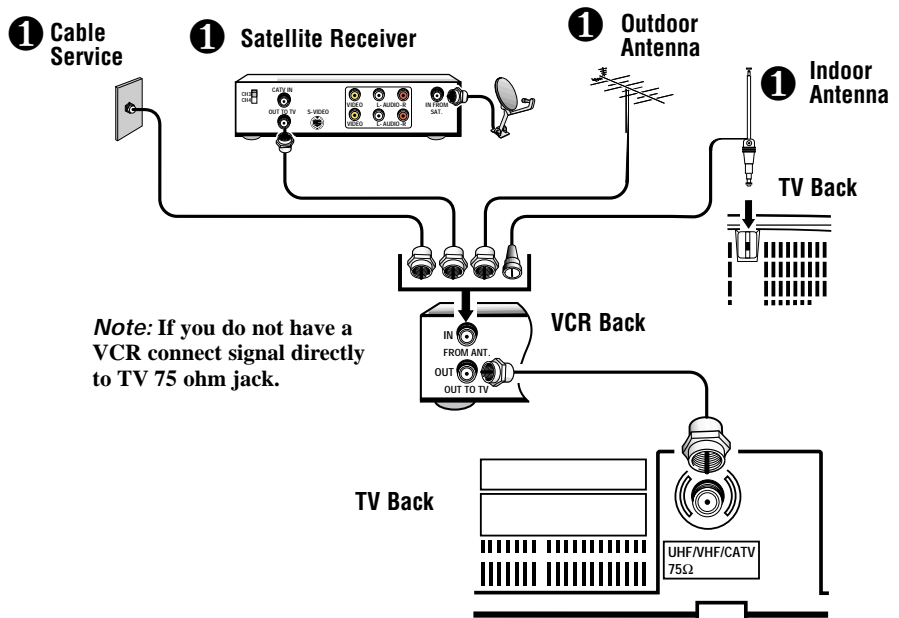

## POSITIONING THE TV

Do not position the TV in a confined area. Allow space for normal air circulation around electronic parts.

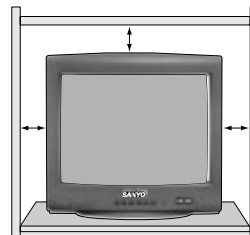

# USING THE FRONT AUDIO/VIDEO INPUT JACKS

## CONNECTING A VIDEO GAME

Switch off TV and video game before connecting cables.

- ❶ Connect game Audio/Video Out jacks to the TV Audio/Video In Jacks.
- ❷ Press **POWER** key to turn on the TV. Turn on video game.
- ❸ Press the **INPUT** key to select program source: TV signal or signal from the video game connected to the A/V jacks. Press the **MENU** key ❹ and select Game from the on-screen menu. The TV will automatically change the screen and sound to factory preset game settings.

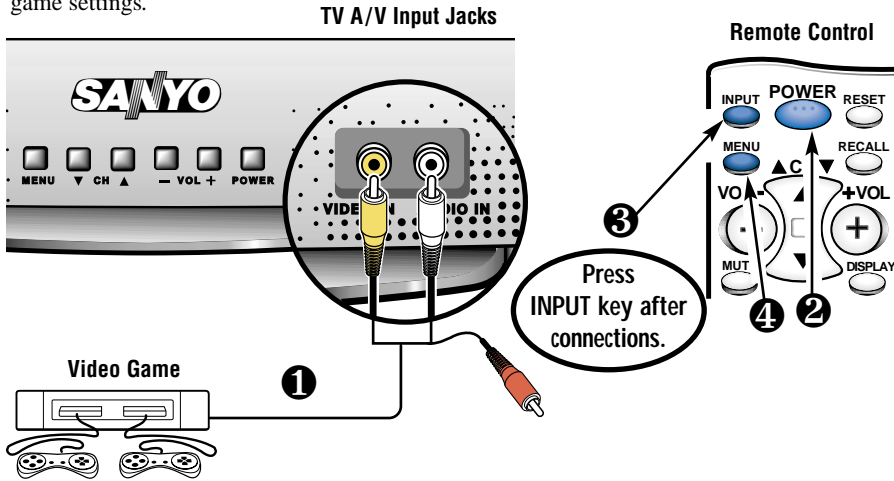

### Quick Tips

- Make sure all cable connectors are fully seated on jacks.
- A solid Blue screen with the word **GAME** or **VIDEO** displayed means that the Game/Video mode is selected, but no signal is being detected at the Video jack. Check connection, turn on external equipment.

*Need help?*  
 Visit our Web site at  
[www.sanyoctv.com](http://www.sanyoctv.com)  
 or Call 1-800-877-5032

## CONNECTING A VCR, DVD PLAYER, OR OTHER EXTERNAL EQUIPMENT TO THE TV

Switch off TV and external equipment before connecting cables. (Cables are not supplied.)

- ❶ Connect VCR, DVD, or other equipment's Audio Video Out to the TV Audio Video In jacks.
- ❷ Press **POWER** to turn on the TV. Turn on external equipment also.
- ❸ Press the **INPUT** key to select the signal you have connected to the A/V jacks.

Notes:

- When connecting stereo external equipment, one connector will not be used. Just leave extra audio plug (red) disconnected from both units.
- Only one device at a time can be connected to these jacks.

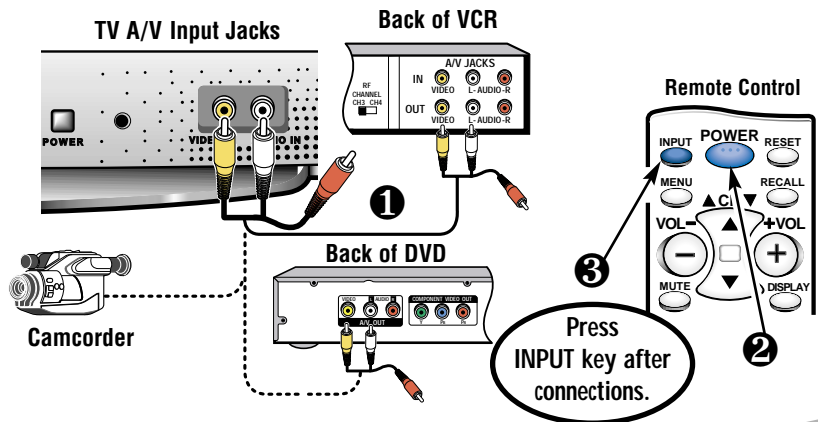

# USING THE REMOTE CONTROL



## Quick Tips

- Be sure batteries are installed correctly.
- Point the remote control toward the TV. Objects between the remote control and the TV may cause mis-operation of the remote control function.
- The "C" in front of the number on your screen indicates a cable channel.
- Adjusting the volume level: Flashing Right ▶ arrow indicates volume is increasing and Flashing Left ◀ arrow indicates volume is decreasing.

### Need help?

Visit our Web site at  
[www.sanyoctv.com](http://www.sanyoctv.com)  
 or Call 1-800-877-5032

## INSTALL BATTERIES AS SHOWN (2 AAA, not included)

### Notes:

- Do not mix old batteries with new ones or mix different types of batteries together.
- Remove the batteries if the remote control will not be used for a month or more. Weak batteries may leak and cause damage. (Normal battery life is roughly six months.)

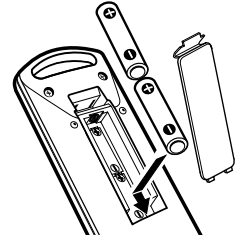

**IMPORTANT NOTE:** Spent or discharged batteries must be recycled or disposed of properly in compliance with all applicable laws. For detailed information, contact your local County Solid Waste Authority.

## REMOTE CONTROL KEYS

- ① **Input Key**—Press to select the program source to watch: TV signal or signal from DVD or other equipment you have connected to the A/V jacks.
- ② **Menu Key**—Use this key with the ▲/▼ and –/+ keys to navigate and adjust features of the on-screen menu system (see pages 7 ~ 8).
- ③ **Channel Scanning (CH ▲/▼) and Volume (VOL –/+) Keys**  
Press to scan through the channels in memory and to adjust the volume.
- ④ **Mute Key**—Press once to turn down the volume. Press again to restore volume to previous level.
- ⑤ **Number Keys**—Two keys must be pressed to select a channel. *Example:* Press **0** then **6** to select channel 6. For cable channels 100 through 125, press and hold the **1** key until C1— appears. Then press the other two numbers.
- ⑥ **Caption Key** (See page 8.)
- ⑦ **V-Guide Key** (See pages 9 ~ 10.)
- ⑧ **Reset Key**—Press this key **twice** to restore factory settings. The TV will automatically start Channel Search and clear all customized settings. These features will automatically reset:

- Picture Adjustments: Color, Sharpness, Bright, Contrast, and Tint
- Channel Memory
- Caption to OFF
- V-Guide to OFF
- Language to English
- Sleep Timer (if previously set)
- Game/ Video to TV (if previously set)

If desired, personal settings can be made again using the menu options.

- ⑨ **Power Key**—Press to turn TV on or off.
- ⑩ **Recall Key**—Select a channel; select another channel using the number keys. Press **RECALL** to switch between the channels.
- ⑪ **Display Key**—Press once to display the Channel number. Press twice to display the channel number continuously. Press again to remove the display.
- ⑫ **Sleep Key**—Press this key then press the "0" key to set the Sleep Timer. The desired time can be set from 30 minutes up to 3 hours. Sleep Timer will switch off the TV automatically. *Note:* The Sleep Timer cancels when the TV is turned off or if a power failure occurs.

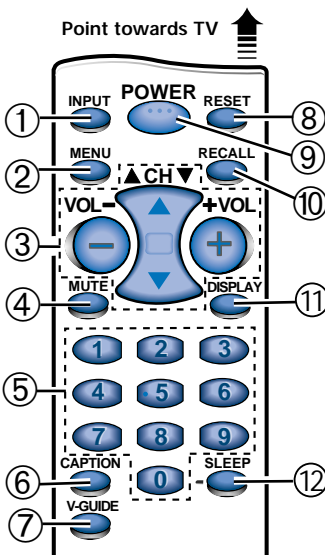





## Quick Tips

- Channels deleted from scan memory can be selected with the number keys.
- Restoring deleted channels, use the on-screen menu to manually add channels or start CH. (Channel) Search from the menu. It may take a few minutes to search thru the available channels.

OR

- Press the **RESET** key twice.
- If Caption Text mode is selected and **NO** captioned text is broadcasted, a black box may appear and remain on the TV screen as shown below.



To remove this black box, set captioning to any mode other than Text1 or Text2 or press the **RESET** key to cancel captioning and other customized settings.

- Channel number will not display continuously when captioning is on.

### Need help?

Visit our Web site at  
[www.sanyoctv.com](http://www.sanyoctv.com)  
or Call 1-800-877-5032

## ADDING OR DELETING CHANNELS

1. Press **MENU** key.
2. Use the **▲/▼** keys to highlight **CH. Scan Memory +**.
3. Press the **+** key.
4. Enter the channel number you want to add or delete (example): C34. For cable channels above 99, press and hold the **1** key until **C1--** appears. Then enter the other two numbers.
5. Press the **+** key to change the present setting.  
Example: Added will change to Deleted. This takes about three seconds. During that time, the word "Added" or "Deleted" will become yellow.
6. Use the 0~9 or **▲▼** keys to choose other channels to delete or add, or press the **MENU** key to exit.

**CH. Scan Memory +**  
**ENGL FRAN ESPA**

**Deleted C34**

Use **▲▼, 0~9, +** keys

## CLOSED-CAPTIONING

Captioning is text information transmitted along with the picture and sound so it can be displayed on the TV screen. Because different types of captions can be transmitted with the TV signal, separate captioning modes are provided. The captioning modes recognized by this model are: C1 (Caption1), C2 (Caption2), T1 (Text1), and T2 (Text2). Local broadcasters decide which caption signals to transmit.

**C1:** This is the main mode used for program captioning (words match the program you are watching). These captions are generally one or two lines.

**C2:** This is an alternative mode for program captioning. Caption2 may be used by the broadcaster to provide captions in another language, such as, Spanish or French.

**T1:** This mode is used to display large amounts of text. This text will appear within a black box that may be nearly as large as the TV screen. Text displayed in this manner does not generally relate to the program. These captions may be used by broadcasters to provide weather reports, community bulletins, etc.

**T2:** This is an alternative mode used to display large amounts of text same as (T1) Text1.

**Quikcap:** Quikcap allows captions to toggle on and off with the Mute function. Press the **MUTE** key on the remote control to block the TV sound; the captions display automatically. Press the **MUTE** key again to restore the sound, the captions will disappear. Quikcap displays program captions in the Caption1 mode.



**Caption: C1/ C2**

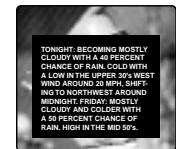

**Text: T1/Text2**

## SETTING CAPTIONS

1. Press the **CAPTION** key on the remote control.
2. Press the **0** key to select options: OFF, C1, C2, T1, T2, or QUIKCAP.



# V-GUIDE (PARENTAL CONTROL) INFORMATION

*NOTE: THIS FEATURE IS DESIGNED TO COMPLY WITH THE UNITED STATES OF AMERICA'S FCC V-CHIP REGULATIONS. THEREFORE, IT MAY NOT FUNCTION WITH BROADCASTS THAT ORIGINATE IN OTHER COUNTRIES.*

This Sanyo television is equipped with an electronic V-Chip to interpret MPAA and TV Parental Guidelines rating codes. When these codes are detected, the TV will automatically display or block the program, depending upon choices you make when setting up the V-Guide system.

## ABOUT MPAA AND TV PARENTAL GUIDELINES

MPAA and TV Parental Guidelines are rating systems that provide advance cautionary information to parents about the content of movie and television programming.

The V-Guide system contain both age-based and content-based settings. This gives parents discretionary ways of choosing appropriate material for their children to view.

Content ratings are represented by the initials D (Suggestive Dialog), L (Adult Language), S (Sexual Situations), V (Violence), and FV (Fantasy Violence). When programming contains any or all of these conditions, these letters become part of the icon that is displayed on the TV screen.



A rating icon will generally appear in the upper left hand corner of the TV screen for about fifteen seconds at the beginning of a program and should be repeated at the beginning of the second hour of a long program. It may also appear when returning from commercials. There may be other instances when these icons will be displayed as well. Parents are encouraged to become familiar with these icons and their meanings.

## V-GUIDE OPERATION

Use this feature to supervise television viewing for young children. This television can be set to automatically block programs with content you deem as inappropriate for your children to view, including: suggestive dialog, adult language, sexual situations, violence, and fantasy violence.

The ability of the television to block the reception of specific programming content depends upon several conditions: 1) The program must be rated, 2) Networks must broadcast the rating code data, 3) Cable companies must transmit the rating code signal, and 4) The TV must be properly setup to decode the signal.



### Quick Tips

- Use the CHANNEL ▲ / ▼ keys and the VOLUME - /+ keys to navigate through the menus and to make selections from the menus.
- V-Guide feature is accessible only from the remote control.
- The TV guidelines rating icon will appear generally in the upper left hand corner of your TV screen.
- The V-Guide display remains on screen for approximately 20 seconds. If it disappears, press the V-GUIDE key.

#### Need help?

Visit our Web site at  
[www.sanyoctv.com](http://www.sanyoctv.com)  
or Call 1-800-877-5032

*(Continued on page 10.)*

## Quick Tips

- When in the V-Guide menu system, the **- /+ keys** allows you to navigate between the ratings and the options menu.
- The TV will automatically block (B) ratings above or unblock (U) ratings below selection. For example, if you block rating R, NC17 and X will be blocked as well.
- Blocking TVY7 does not block higher ratings.
- You can block a content rating such as TVPG-V and still be able to watch TVPG programs with ratings of S-L-D provided TVPG is unblocked (U).
- To temporarily unblock or view Blocked (B) programs, set V-GUIDE to OFF, or press the RESET key twice to clear all Blocked (B) ratings and other customized settings.

### Need help?

Visit our Web site at  
[www.sanyoctv.com](http://www.sanyoctv.com)  
or Call 1-800-877-5032

## SETTING MPAA MOVIE RATING

1. Press the **V-GUIDE** key on the remote control to display menu.
2. Press the **+** key to switch V-Guide ON.
3. Use the **▲ / ▼** keys to select MPAA Rating, if necessary.
4. Press the **+** key to select rating options:  
**X, NC17, R, PG13, PG, or G.**
5. Press the **MENU** key to Block (B) or Unblock (U) selected rating. For example, **X U**.

## SETTING TV RATINGS

6. Use the **▲ / ▼** keys to highlight TV Ratings.
7. Press the **+** key to select rating options:  
**TVMA, TV14, TVPG, TV-G, TVY7, TV-Y, or Contents**
8. Press the **MENU** key to Block (B) or Unblock (U) selected rating. For example, **TVMA U**.

## SETTING CONTENT-BASED GUIDELINES

9. Use the **- /+ keys** to select Contents.
10. Press the **MENU** key to display the Contents options: **D, L, S, V, or FV**. (D-Suggestive Dialog, L-Adult Language, S-Sexual Situation, V-Violence, FV-Fantasy Violence)
11. Use the **▲ / ▼** keys to select desired option: **D, L, S, V, or FV**.
12. Use the **- /+ keys** to set rating. For example, **D : TV14 U**.
13. Press the **MENU** key to Block (B) selected rating.
14. Use the **▲ / ▼** keys to highlight another content rating. Repeat steps 11 through 13 to block or unblock rating.
15. Press the **V-GUIDE** key to exit.

## TURNING OFF THE V-GUIDE

1. Press the **V-GUIDE** key.
2. Use the **- /+ keys** to select OFF.

OFF < ON >

MPAA Ratings : X U

TV Ratings :

Use **- , ▲▼** keys  
MENU key to Block

OFF < ON >

MPAA Ratings : X B

TV Ratings :

OFF < ON >

MPAA Ratings :

TV Ratings : TVMA U

Use **- , ▲▼** keys  
MENU key to Block

OFF < ON >

MPAA Ratings :

TV Ratings : TVMA B

OFF < ON >

MPAA Ratings :

TV Ratings : Contents

Press MENU key

D : TV14 B

L :

S :

V :

FV :

Use **- , ▲▼** keys  
MENU key to Block

Note: Networks and local stations may or may not include the content ratings portion of the TV Parental Guidelines.

# HELPFUL HINTS (Problems/Solutions)

Before calling for assistance, please check the condition that most closely resembles your problem in the following chart, then try the solutions for that condition. Visit our Web site at [www.sanyoctv.com](http://www.sanyoctv.com) or call toll free 1-800-877-5032.

Problem:	Check these Conditions:	Try these Solutions:
TV turns off by itself.	<ul style="list-style-type: none"> <li>• Check signal (Cable/Ant.) connection.</li> <li>• Power surge protection feature.</li> </ul>	<ul style="list-style-type: none"> <li>• Press <b>POWER</b> key.</li> <li>• Sleep Timer may have been set.</li> <li>• Unplug TV for a few seconds.</li> </ul>
No picture, poor picture, or wavy lines in picture.	<ul style="list-style-type: none"> <li>• Check antenna connections.</li> <li>• May be station trouble.</li> <li>• Brightness or Contrast misadjusted.</li> <li>• Possible interference from household appliance.</li> </ul>	<ul style="list-style-type: none"> <li>• Adjust antenna.</li> <li>• Try a different channel.</li> <li>• Select <b>Auto</b> from the on-screen menu or press <b>RESET</b> key.</li> <li>• Turn off Mixer, Drill, Blender, etc.</li> </ul>
Black box on screen.	<ul style="list-style-type: none"> <li>• TV station is broadcasting a Caption text signal without any textual data.</li> </ul>	<ul style="list-style-type: none"> <li>• Press <b>RESET</b> key.</li> <li>• Switch OFF Captions (see page 8).</li> </ul>
Poor color or no color.	<ul style="list-style-type: none"> <li>• Check if program is in color.</li> <li>• Check antenna connections.</li> <li>• Color or Tint misadjusted.</li> <li>• May be station trouble.</li> </ul>	<ul style="list-style-type: none"> <li>• Try a different channel.</li> <li>• Adjust antenna.</li> <li>• Select <b>Auto</b> from Picture on-screen menu or press <b>RESET</b> key.</li> </ul>
No sound, poor sound.	<ul style="list-style-type: none"> <li>• May be station trouble.</li> <li>• May be MUTE function.</li> </ul>	<ul style="list-style-type: none"> <li>• Try a different channel.</li> <li>• Adjust Volume.</li> </ul>
No Cable channels above number 13.	<ul style="list-style-type: none"> <li>• Cable Channel Indicator <b>C</b> should appear next to channel number.</li> </ul>	<ul style="list-style-type: none"> <li>• Select <b>Cable</b> from on-screen menu; then start CH. (channel) Search using Menu.</li> </ul>
No UHF channels, VHF OK.	<ul style="list-style-type: none"> <li>• Cable Channel Indicator <b>C</b> should <b>not</b> appear next to channel number.</li> </ul>	<ul style="list-style-type: none"> <li>• Select <b>VHF/UHF</b> from on-screen menu; then start CH. (channel) Search using menu.</li> </ul>
Cannot select or scan some channels.	<ul style="list-style-type: none"> <li>• Channel may be removed from memory.</li> <li>• Check antenna connections.</li> <li>• V-Guide is set to block programming. (See pages 9 ~ 10.)</li> </ul>	<ul style="list-style-type: none"> <li>• Select <b>CH. Scan Memory</b> and manually add channels or start channel search.</li> <li>• Press <b>RESET</b> key to clear setting.</li> <li>• Set V-Guide to OFF or press the <b>RESET</b> key.</li> </ul>
No Captioning.	<ul style="list-style-type: none"> <li>• Tune to a station that is broadcasting a Closed-Caption signal.</li> </ul>	<ul style="list-style-type: none"> <li>• Select <b>Caption1</b> or <b>Caption2</b> (see page 8).</li> </ul>
Menu System words seem misspelled.	<ul style="list-style-type: none"> <li>• Maybe a foreign language is selected.</li> </ul>	<ul style="list-style-type: none"> <li>• Reselect your menu language choice using the on-screen menu.</li> </ul>
Remote Control will not work.	<ul style="list-style-type: none"> <li>• Check batteries.</li> <li>• Check if TV set is plugged in.</li> </ul>	<ul style="list-style-type: none"> <li>• Replace batteries.</li> <li>• Aim remote control at front of TV.</li> </ul>
Cabinet makes popping sound.	<ul style="list-style-type: none"> <li>• This is a normal condition during warm-up and cool down of the plastic cabinet parts.</li> </ul>	

## CARE AND CLEANING

The surface of the cabinet can be damaged if not properly maintained. Many common household aerosol sprays, cleaning agents, solvents, and polishes will cause permanent damage to the fine surface.

**1. Unplug the power cord before cleaning the television.**

**2. Clean the screen and cabinet with a soft dry cloth.**

*Note:* Never spray liquids on the screen because it can run down and drip onto the chassis.

This may cause component failure not covered under Warranty.



# MEXICO GUARANTEE

## IMPORTADOR:

**COMERCIALIZADORA MEXICO  
AMERICANA, S.DE R.L. DE C.V.  
AV. NEXTENGO N° 78  
COL. SANTA CRUZ ACAYUCAN  
DEL. AZCAPOTZALCO, MÉXICO, D.F. C.P. 02770  
RFC: CMA9109119L0**

<b>DESCRIPTION: Television</b>
<b>BRAND: SANYO</b>
<b>MODELS: DS13330</b>
<b>DS19330</b>
<b>DS25320</b>

## GUARANTEE

THE APPARATUS THAT YOU HAVE ACQUIRED HAS A ONE YEAR GUARANTEE FOR MANUFACTURING DEFECTS AND A ONE YEAR SERVICE WARRANTY FROM THE DATE OF PURCHASE GRANTED BY:

COMERCIALIZADORA MEXICO-AMERICANA, S. DE R.L. DE C.V.

### **UNDER THE FOLLOWING CONDITIONS:**

1. TO MAKE THE GUARANTEE EFFECTIVE, SIMPLY SHOW THIS POLICY FILLED OUT BY THE STORE OR SUPPLIER UNIT OR THIS SALES INVOICE, WITH THE APPARATUS IN ANY OF THE SERVICE CENTERS INDICATED ON THIS GUARANTEE.
2. IF THE FAULT IS ATTRIBUTED TO A MANUFACTURING DEFECT, THE APPARATUS WILL BE REPLACED OR YOUR MONEY REFUNDED. DURING THE 30 DAYS SUBSEQUENT TO THE PURCHASE THE GUARANTEE WILL BE VALID AT THE STORE WERE THE APPARATUS WAS PURCHASED, PRESENTING THE ABOVE DOCUMENTS.
3. REPAIR TIME WILL NEVER BE MORE THAN 30 DAYS. IF THIS TIME HAS ELAPSED, AND THE PRODUCT ISN'T REPAIRED, COMERCIALIZADORA MEXICO AMERICANA, S. DE R.L. DE C.V. WILL PROCEED TO EFFECTUATE THE EXCHANGE FOR AN EQUIVALENT APPARATUS OR THE RETURN OF THE BUYING-SALE COST RESPECTIVELY.
4. THIS GUARANTEE WILL COVER ITS TOTALITY OF PIECES, COMPONENTS AND SERVICE REPAIR OF PRODUCT, AND THE RESPECTIVE COST OF TRANSPORTATION.

### THIS GUARANTEE WILL BE NULL AND VOID IN THE FOLLOWING CIRCUMSTANCES:

- \* WHEN PRODUCT HAS BEEN USED IN A DIFFERENT CONDITION THAN ITS NORMAL USE.
- \* WHEN PRODUCT HASN'T BEEN OPERATING CORRECTLY ACCORDING TO THE INSTRUCTIONS IN THIS MANUAL.
- \* WHEN PRODUCT HAS BEEN CHANGED OR REPAIRED BY PERSONS NOT AUTHORIZED FROM THE MANUFACTURER, IMPORTER, OR MERCHANT RESPONSIBLE RESPECTIVE.

### **CENTRO DE SERVICIO Y LUGAR DONDE OBTENER PARTES, COMPONENTES, CONSUMIBLES Y ACCESORIOS:**

SUCURSAL VALLEJO	SUCURSAL MINERVA
Poniente 126 N° 288 B	Silos N° 135, Col. Minerva
Col. Nueva Vallejo	Deleg. Iztapalapa
México, D.F.	México, D.F. 09810
Tels. 5567-5378	Tels. 5646-4551
5368-0105, 8589-8033	5646-4550

<b>STAMP, DATE AND SIGNATURE</b>
<b>OF</b>
<b>STORE</b>

**DESCRIPTION:** \_\_\_\_\_ **BRAND:** \_\_\_\_\_ **MODEL:** \_\_\_\_\_

**CLIENT'S NAME:** \_\_\_\_\_

**ADDRESS:** \_\_\_\_\_

**EXTERIOR NUMBER:** \_\_\_\_\_ **INTERIOR NUMBER:** \_\_\_\_\_

**SUB DIVISION:** \_\_\_\_\_ **STATE/DELEGATION:** \_\_\_\_\_

**TELEPHONE:** \_\_\_\_\_

# United States and Canada Warranty

## ONE-YEAR LIMITED WARRANTY

THIS LIMITED WARRANTY IS VALID ONLY ON SANYO TELEVISIONS PURCHASED AND USED IN THE UNITED STATES OF AMERICA, CANADA, AND PUERTO RICO, EXCLUDING THE UNITED STATES' OTHER TERRITORIES AND PROTECTORATES. THIS LIMITED WARRANTY APPLIES ONLY TO THE ORIGINAL PURCHASER, AND DOES NOT APPLY TO PRODUCTS USED FOR INDUSTRIAL OR COMMERCIAL PURPOSES.

**FOR ONE YEAR** from the date of purchase, Sanyo Manufacturing Corporation will replace any defective TV.

**To insure proper warranty exchange, keep the original sales receipt for evidence of purchase. Return the defective TV to the retailer along with the receipt and the included accessories, such as the remote control. The defective TV will be exchanged for the same model, or a replacement model of equal value, if necessary. Replacement model will be contingent on availability and at the sole discretion of Sanyo Manufacturing Corporation.**

THE FOREGOING WARRANTY IS EXCLUSIVE AND IN LIEU OF ALL OTHER WARRANTIES OF MERCHANTABILITY OR FITNESS FOR A PARTICULAR PURPOSE.

### OBLIGATIONS

For one year from the date of purchase, Sanyo Manufacturing Corporation warrants this product to be free from defects in material and workmanship under normal use and conditions. Should replacement be necessary under this warranty for any reason due to manufacturing defect or malfunction during the first year from date of original purchase, Sanyo Manufacturing Corporation will provide a new TV via exchange at the retailer.

**For customer assistance, whether during or out of the warranty period, call toll free 1-800-877-5032.**

**Weekdays 7:30 AM – 7:00 PM Central Time**

**Saturday 7:30 AM – 4:00 PM Central Time**

This warranty expresses specific contractual rights; retail purchasers may have additional statutory rights which vary from state to state.

(EFFECTIVE: August 1, 2002)

For your protection in the event of theft or loss of this product, please fill in the information requested below and **KEEP IN A SAFE PLACE FOR YOUR OWN PERSONAL RECORDS.**

Model No. \_\_\_\_\_ Date of Purchase \_\_\_\_\_

Serial No. \_\_\_\_\_ Purchase Price \_\_\_\_\_

(Located on back of unit)

Where Purchased \_\_\_\_\_

# SANYO

Sanyo Manufacturing Corp.  
3333 Sanyo Road, Forrest City, AR 72335



This symbol on the nameplate means the product is Listed by Underwriters' Laboratories Inc. It is designed and manufactured to meet rigid U.L. safety standards against risk of fire, casualty and electrical hazards.

# ESPAÑOL Manual de Instrucciones

## *Bienvenido al mundo SANYO*



*Gracias por comprar un Televisor a Color Sanyo.* Usted hizo una excelente selección por *Funcionamiento, Estilo, Confiabilidad, y Precio.* El TV esta diseñado con instrucciones de fácil ajuste y operación en pantalla. “Lea este manual antes ensamblar (o usar) este producto.” **¿ Necesita ayuda? Visite nuestro sitio en internet en [www.sanyoctv.com](http://www.sanyoctv.com) o llame sin costo al 1-800-877-5032.**



“Como un Asociado de ENERGY STAR<sup>®</sup>,” Sanyo Manufacturing Corporation, ha determinado que este producto cumple con los lineamientos en eficiencia energética de ENERGY STAR<sup>®</sup>.

### CONTENIDO

Importantes Medidas de Seguridad . . . . .	15	Ajustes de la TV . . . . .	21 ~ 22
Especificaciones . . . . .	16	Como Operar el Menú en Pantalla . . . . .	22
Características . . . . .	16	Ajuste de Imagen . . . . .	22
Ajustes Básicos y Conexiones . . . . .	17	Agregando o Borrando Canales . . . . .	22
Usando las Entradas Frontales de Audio/Video . . . . .	18	Transmisión Captada . . . . .	22
Conectando un Juego . . . . .	18	Información de Guía-V . . . . .	23
Conectando una VCR, o Reproductor		Operación de Guía-V (Control Paternal) . . . . .	23 ~ 24
de DVD, u otro equipo externo . . . . .	18	Sugerencias Útiles - Problemas/Soluciones . . . . .	25
Usando el Control Remoto . . . . .	19 ~ 20	Cuidado y Limpieza . . . . .	26
		Garantía (México) . . . . .	27
		Garantía (USA y Canadá) . . . . .	28

<b>PRECAUCION</b> RIESGO DE TOQUE ELECTRICO NO ABRIR!	ESTE SIMBOLO INDICA QUE VOLTAJES PELIGROSOS QUE CONSTITUYEN UN RIESGO DE TOQUE ELECTRICO ESTAN PRESENTES DENTRO DE ESTA UNIDAD. 
PRECAUCION : PARA REDUCIR EL RIESGO DE TOQUE ELECTRICO, NO quite la cubierta (o la tapa trasera). NO hay partes adentro que las pueda reparar el usuario. Refiérase a personal calificado para reparar el aparato.	ESTE SIMBOLO INDICA QUE HAY INSTRUCCIONES IMPORTANTES DE OPERACION Y MANTENIMIENTO EN LA LITERATURA QUE SE ANEXA A ESTA UNIDAD. 

**ADVERTENCIA : PARA REDUCIR EL RIESGO DE FUEGO O TOQUE ELECTRICO, NO EXPONGA ESTE APARATO A LLUVIA O HUMEDAD.**

# IMPORTANTES MEDIDAS DE SEGURIDAD

**PRECAUCION : POR FAVOR SIGA TODAS LAS ADVERTENCIAS EN EL PRODUCTO Y EN LAS INSTRUCCIONES DE OPERACION. ANTES DE OPERAR EL PRODUCTO, POR FAVOR LEA TODAS LAS INSTRUCCIONES DE OPERACION Y SEGURIDAD. GUARDE ESTA LITERATURA PARA SU REFERENCIA. *Siga todas las instrucciones.* . .**

## Colocando el aparato

- No coloque su aparato en carrito, pedestal, anaquel o mesa que sean inestables. Heridas serias a un individuo, y averia al aparato, pueden resultar si este cae. Su vendedor puede recomendar carritos y pedestales o anaqueles e instrucciones para montaje en la pared. Una combinación de aparato y carrito deberá de ser movida con cuidado. Paradas rápidas, fuerza excesiva, y superficies irregulares pueda causar que la combinación de aparato y carrito se volteen y caigan. 
- Las ranuras y aperturas en el gabinete y en la parte trasera e inferior fueron provistas para ventilación del aparato. Para asegurar una operación confiable del aparato y protegerlo de sobrecalentamiento, estas aperturas no deberán de ser tapadas o cubiertas. Las aperturas nunca deberán de ser cubiertas con un trapo u otro material, y las aperturas de la parte inferior no deberán de ser tapadas poniendo la unidad en una cama, sofá, alfombra, u otra superficie similar. Este aparato nunca deberá de ser puesto cerca o sobre radiadores de calor. Este aparato nunca deberá de ser puesto en instalaciones tales como libreros a no ser que haya una adecuada ventilación en tales instalaciones.
- No exponga el aparato a lluvia o a uso cerca de agua . . . por ejemplo, cerca a una bañera, una alberca, un lavabo, en un sótano húmedo, etc.

## Conectando la Antena Externa

**PROTECCION EN CONTRA DE RAYOS ELECTRICOS PARA SU ANTENA Y APARATO DE ACUERDO A LAS INSTRUCCIONES DEL CODIGO NACIONAL ELECTRICO (EUA).**

EJEMPLO DE ATERIZAJAMIENTO DE ANTENA DE ACUERDO AL CODIGO NACIONAL ELECTRICO (National Electrical Code, ANSI/NFPA 70)

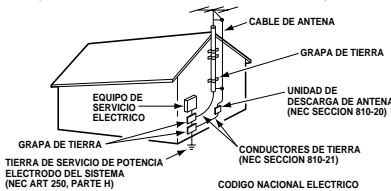

"Nota al instalador del sistema de cable CATV : Este recordatorio es dado para llamar la atención del instalador del sistema de cable CATV al Artículo 820-40 del NEC que provee guías para el aterrizamiento adecuado y, en particular, especifica que la tierra del cable deberá de estar conectada al sistema de tierra del edificio, tan cercano al punto de entrada del cable como sea practico."

- Si una antena exterior es conectada al receptor, asegúrese que el sistema de antena esté aterrizado para proveer alguna protección en contra de impulsos de voltaje y la acumulación de cargas estáticas. El artículo 810 del código nacional eléctrico de los Estados Unidos de América (National Electrical Code, ANSI/NFPA 70), provee información con respecto al aterrizamiento correcto del mástil y la estructura de soporte, el aterrizamiento del alambre a la antena en una unidad de descarga, el tamaño de los conductores de aterrizamiento, la localización de la unidad de descarga, conexión a los electrodos de aterrizamiento, y requerimientos para los electrodos de aterrizamiento.

Una antena exterior no deberá de ser localizada en la vecindad de líneas de potencia que pasen por encima de otros circuitos de luz eléctrica o de potencia, o en donde pueda caer sobre tales líneas de potencia o circuitos. Cuando se instale un sistema de antena externa, se debe de tener cuidado extremo en no tocar tales líneas de potencia o circuitos ya que contacto con ellos puede llegar a ser fatal.

## Conectando el cordon de potencia

- Este producto debe ser operado solamente con el tipo de cordón de potencia indicado en la etiqueta. Si usted no esta seguro del tipo de alimentación en su casa, consulte a su distribuidor de este producto, o a la compañía de suministro eléctrico. Este producto esta equipado con cordón de potencia polarizado (una de las navajas de la clavija es más ancha, que la otra). Esta clavija debe de ajustarse en el toma corriente de una manera solamente. Esta característica es una medida de seguridad. Si usted no puede insertar la clavija totalmente en el toma corriente, trate invirtiendo la clavija. Si la clavija continua floja en el toma corriente, llame a su electricista, para reemplazar su toma corriente obsoleto. No deshabilite el propósito de seguridad de esta clavija polarizada. No sobre cargue los toma corrientes de pared, extensiones eléctricas, o receptáculos integrales, ya que esta condición puede resultar en un riesgo de fuego o descarga eléctrica.
- Los cordones de potencia deben ser direccionados de tal manera que no puedan ser pisados o dañados con enseres colocados a un lado arriba del cordón de potencia. ponga una particular atención a los cordones de potencia y clavijas, receptáculos de toma corrientes, y el punto donde ellos salen del producto.

## Limpieza

- Antes de limpiar, desconecte la unidad del receptáculo de la pared. No aplique limpiadores líquidos o en aerosol directamente a la unidad. Utilice un trapo seco para limpiar.

## Servicio y Reparación

- Desconecte el aparato del receptáculo de pared y refiera servicio a personal de servicio eléctrico calificado bajo las siguientes condiciones :
  - Si el cordón de potencia o el conector están averiados o raídos.
  - Si líquido ha sido derramado en el aparato.
  - Si el aparato ha sido expuesto a lluvia o agua.
  - Si el aparato ha sido tirado o el gabinete es sido averiado.
  - Si el aparato exhibe un cambio perceptible en funcionamiento.
  - Si el aparato no opera normalmente siguiendo las instrucciones de operación, ajuste solamente aquellos controles que han sido cubiertos en las instrucciones de operación. Ajuste impropio de otros controles puede resultar en averia al aparato y posiblemente requiera de trabajo extensivo por un técnico calificado para restaurar el aparato a su operación normal.
- Quando se termine cualquier servicio o reparación, requiera del técnico de servicio confirmación de que solo Partes Autorizadas de Reemplazo de Fabrica que tengan las mismas características que las partes originales hayan sido usadas, y que verificaciones de seguridad rutinarias hayan sido llevadas a cabo para determinar que el aparato se encuentra en condiciones seguras de operación. Substituciones no autorizadas pueden resultar en fuego, toque eléctrico u otros peligros.
- Nunca adicione accesorios que no han sido específicamente diseñados para uso con este aparato.
- Para protección adicional durante una tormenta eléctrica, o cuando el aparato es dejado sin atención ni uso durante largos períodos de tiempo, desconecte del receptáculo de la pared y desconecte la antena. Esto evitará daños al aparato debido a rayos o a cambios bruscos en el voltaje de línea.
- Nunca introduzca ningún tipo de objetos a través de las ranuras, ya que el contacto con componentes de alto voltaje pueden poner en corto dichas componentes que pueden resultar en incendios o descargas eléctricas, Nunca derrame líquidos o cualquier tipo de productos.



# ESPECIFICACIONES

- ◆ Menú en Pantalla Trilingüe
- ◆ Búsqueda Automática de Canales
- ◆ Apagado Automático
- ◆ Transmisión Captada / Quikcap
- ◆ Controles digitales de Imagen desplegados en Pantalla
- ◆ Tonos de piel por ajuste Automático
- ◆ Ajustes de Fabrica para Imagen
- ◆ V-Guide (Control Paternal)
- ◆ Entradas de Audio/Video (Frontal)
- ◆ Modo de Juego
- ◆ Cronómetro para Dormir (3 horas)
- ◆ Reajuste de TV
- ◆ **Sistema de sintonía de 181 canales**  
VHF Canales 2-13  
UHF Canales 14-69  
Cable TV (CATV) 1, 14-125
- ◆ **Sintonía Fina Automática**  
VHF y Canales de Cable
- ◆ **Control Remoto de 24-teclas**  
0~9 Selección de Canales Numerados  
Búsqueda de Canales  
Volume            Mute  
Power              Recall  
Display            Sleep  
Caption            Reset  
Menu                V-Guide  
Inpurt

# CARACTERÍSTICAS

## TAMAÑO DEL TUBO DE IMAGEN

(Medido Diagonalmente)

DS13330	13-pulgadas
DS19330	19-pulgadas
DS25320	25-pulgadas

<b>RESOLUCIÓN DE IMAGEN</b>	260 Líneas
Entrada de Video	350 Líneas

**ENTRADA** . . . . . UHF/VHF/CATV 75Ω

**FRECUENCIA DE OPERACION** . . . . . 60Hz.

**TENSION DE ALIMENTACION** . . . . . 120

## V-CONSUMO DE CORRIENTE

DS13330	45 watts
DS19330	58 watts
DS25320	78 watts

## DIMENSIÓN HORIZONTAL (Ancho)

DS13330	14.0 in. (356mm)
DS19330	19.2 in. (488mm)
DS25320	24.4 in. (619mm)

## DIMENSIÓN VERTICAL (Alto)

DS13330	12.9 in. (327mm)
DS19330	17.2 in. (438mm)
DS25320	22.4 in. (570mm)

## DIMENSIÓN EN PROFUNDIDAD (Grosor)

DS13330	14.6 in. (372mm)
DS19330	18.5 in. (470mm)
DS25320	20.4 in. (517mm)

## PESO (APROX.)

DS13330	18.7 lbs. (8.5 Kg.)
DS19330	35.2 lbs. (16.0 Kg.)
DS25320	59.5 lbs. (27.0 Kg.)

**SONIDO (1 Bocina)** . . . . . Tamaño: 8 cm

**AMPLIFICADOR** . . . . . Interon 1W/canal

## ENTRADAS DE

**A/V FRONTAL** . . . . . Entrada de Video/Audio

PRECAUCION : Las Regulaciones de FCC declaran, que las modificaciones no apropiadas o cambios no autorizados a esta unidad, pueden anular la autoridad del usuario para operar la unidad.

# AJUSTES BÁSICOS Y CONEXIONES

## AJUSTES INICIALES

1. Instale las baterías en el control remoto, ver página 19.
2. Conecte la señal, ver abajo.
3. Conecte el cable de AC.
4. Presione la tecla de **POWER** para activar el TV.
5. Siga en instrucciones de pantalla.

## CONECTANDO EL SERVICIO DE CABLE, ANTENA INTERIOR O EXTERIOR, RECEPTOR DE SATELITE A UNA TV

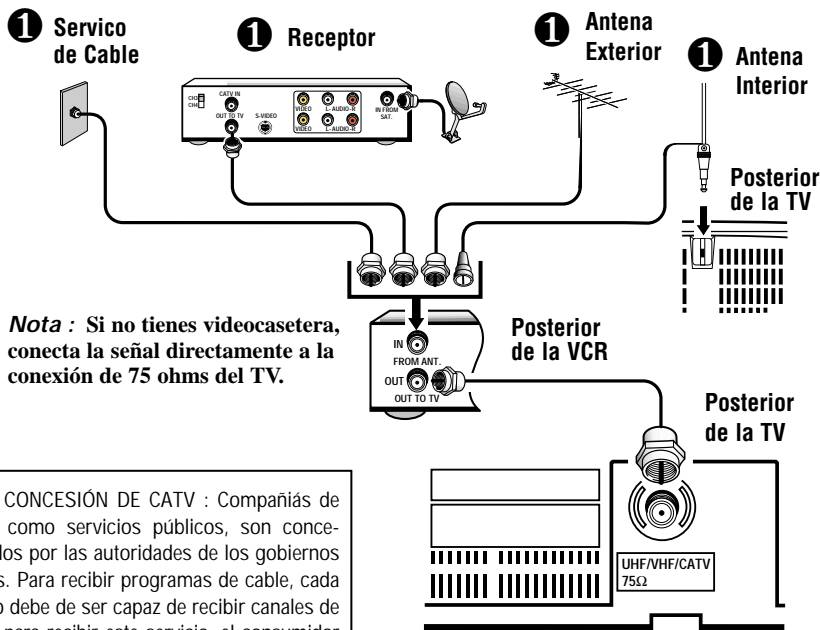

**Nota :** Si no tienes videocasetera, conecta la señal directamente a la conexión de 75 ohms del TV.

NOTA CONCESIÓN DE CATV : Compañías de cable, como servicios públicos, son concesionados por las autoridades de los gobiernos locales. Para recibir programas de cable, cada equipo debe de ser capaz de recibir canales de cable, para recibir este servicio, el consumidor debe de suscribirse a una compañía de cable.

## COLOCANDO EL TV

No se coloque el TV en áreas confinadas. Permita una circulación normal de aire para las partes eléctricas.

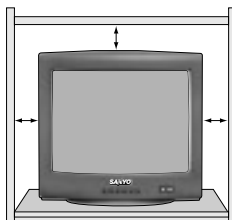

## Consejos Rápidos

- El TV seleccionará el modo correcto de Antena, de acuerdo al tipo de señal que Ud. conectó.
- El TV se apagará automáticamente después de 15 minutos, si no hay recepción de señal (si la estación de cable o la estación de TV no esta transmitiendo).

**Excepciones**—Cuando el modo de Video este seleccionado, el TV no se apagará automáticamente cuando la señal de recepción ha sido detenida por 15 minutos.

- Ver página 19 para operación del Control Remoto.
- Si Ud. mueve el TV a un nuevo lugar, presione la tecla de **RESET** dos veces después de haber conectado el cable de señal, y encienda la TV.

## ¿ Necesita ayuda?

Visite nuestro sitio en internet  
[www.sanyoctv.com](http://www.sanyoctv.com)  
o Llame 1-800-877-5032

# USANDO LAS ENTRADAS FRONTALES DE AUDIO/VIDEO



## Consejos Rápidos

- Asegurese que todos los conectores estén correctamente asentados en las entradas.
- Una pantalla de color azul con la palabra JUEGO o VIDEO desplegada, significa que el modo de Juego/Video esta seleccionado, pero la señal no ha sido detectada en el conector de Video.

### ¿ Necesita ayuda?

Visite nuestro sitio en internet  
[www.sanyoctv.com](http://www.sanyoctv.com)  
 o Llame 1-800-877-5032

## CONECTANDO UNA JUEGO DE VIDEO

Apague la TV y los equipos externos antes de conectar los cables.

- 1 Conecte la salidas/entrada de video de Juego a las entradas de la TV. Conecte la salida/entrada de la TV.
- 2 Presione **POWER** para encender la TV. Además Encienda el equipo externo.
- 3 Presione **INPUT** para seleccionar la fuente del programa: Señal de TV o señal del equipo que ha sido conectado a las entradas de A/V. Presione **MENU** 4 y seleccione JUEGO en el menú desplegado en la pantalla. La TV cambiará automáticamente los ajustes de imagen y audio a los ajustes pre-determinados de fábrica.

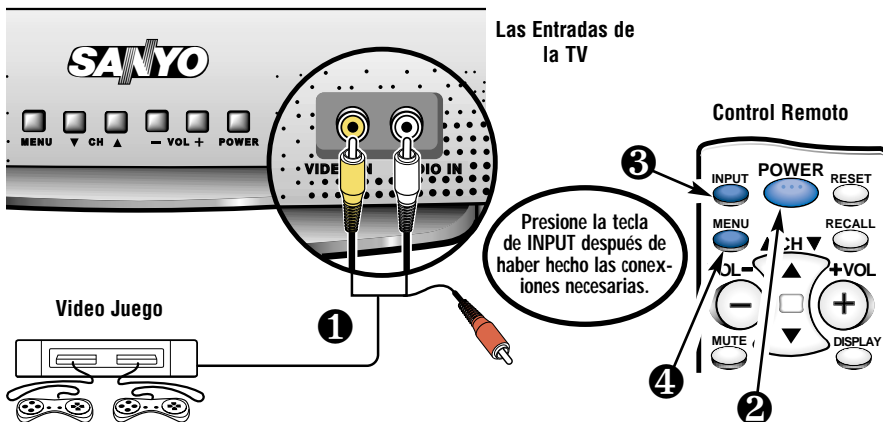

## CONECTANDO UNA VCR REPRODUCTOR DE DVD U OTRO EQUIPO EXTERNO A LA TV

Apague la TV y los equipos externos antes de conectar los cables.

- 1 Conecte las salidas de audio y video de la VCR, DVD u otro equipo a las entradas de Audio y video del TV.
- 2 Presione **POWER** para encender la TV. Además Encienda el equipo externo.
- 3 Presione **INPUT** para seleccionar señal que ha sido conectado a las entradas de A/V.

### Notas :

- Cuando conecte un equipo estéreo externo, una clavija no será utilizada. Deje esta clavija (roja) desconectada de ambos equipos.
- Solamente un equipo a la vez podrá ser conectado a esta entradas.

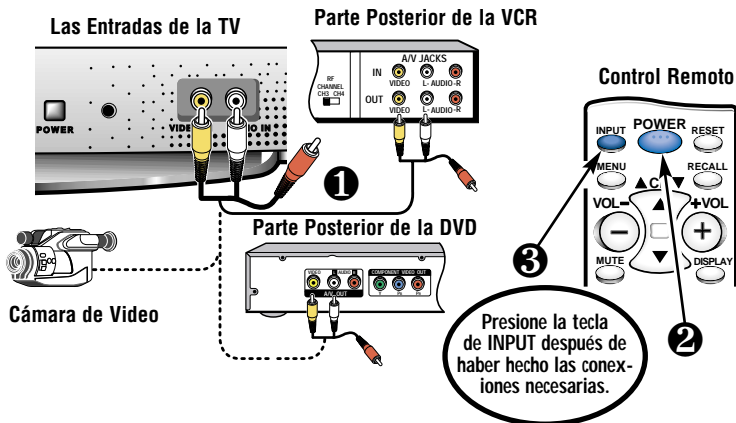

# CONTROL REMOTO

## INSTALACIÓN DE BATERÍAS (2 AAA no incluidas)

Notas :

- No mezclar baterías viejas con nuevas o mezclar diferentes tipos de baterías a la vez.
- Quite las baterías, si el control remoto no va ser usado por más de un mes. Baterías débiles pueden escurrirse y dañar el control remoto.

NOTA IMPORTANTE : Las baterías descargadas deben de ser recicladas o desechadas adecuadamente, de acuerdo con los reglamentos aplicables. Para más información, contacte a sus Autoridades Locales para el manejo de Deshechos Sólidos.

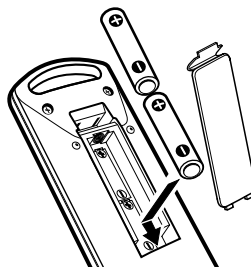

## Consejos Rápidos

- Asegúrese que las baterías estén instaladas correctamente.
- Apunte el control remoto hacia el equipo que Ud. quiere operar. Objetos entre el control remoto y el equipo, pueden causar un mal funcionamiento del control remoto.
- La "C" antecediendo al número del canal, indica que es un canal de cable.
- Ajustando el nivel de volumen: La flecha parpadeante del lado derecho ►, indica que el volumen está aumentando. La flecha parpadeante del lado izquierdo ◀ indica que el volumen está disminuyendo.

### ¿ Necesita ayuda?

Visite nuestro sitio en internet  
[www.sanyoctv.com](http://www.sanyoctv.com)  
o Llame 1-800-877-5032

## TECLAS DE CONTROL REMOTO

- ① **Tecla del modo de INPUT** —Presione para seleccionar la fuente del programa que va a ser desplegado en la pantalla: La señal de TV o señales provenientes del DVD u otros equipos que han sido conectados a las entradas de A/V.
- ② **Tecla de MENU**—Use esta tecla, junto con las teclas de navegación, use ▲/▼ y - / + para ajustar las funciones del sistema de menú en pantalla (vea páginas 21 y 22).
- ③ **Teclas de búsqueda de Canales (▲/▼) y de Volumen (- / +)**—Presione para buscar a través de los canales en memoria y para ajustar el volumen.
- ④ **Tecla de MUTE**—Presione una vez para apagar el volumen y presione nuevamente para restaurarlo.
- ⑤ **Teclas Numeradas**—Dos teclas deben de ser presionadas para seleccionar un canal. *Ejemplo :* Presione 0 y después 6, para seleccionar el canal 6. Para canales de cable del 100 hasta el 125, presione y mantenga así la tecla del número 1 hasta que el C1-- aparezca.

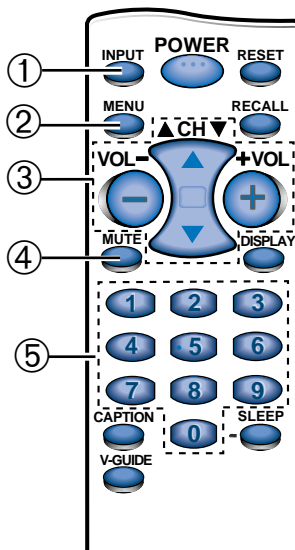

(Continúa en la página 20.)

## TECLAS DE CONTROL REMOTO (Continúa)

⑥ **Tecla de Transmisión CAPTADA (CAPTION)** (Vea página 22.)

⑦ **V-GUIDE** (Vea páginas 23 ~ 24.)

⑧ **Tecla de Reajuste (RESET)**—Presione esta tecla dos veces para llamar a los ajustes de fábrica. La TV inicializará automáticamente la búsqueda de canales, y eliminará todos los ajustes hechos por el usuario. Estas funciones se reajustarán automáticamente :

- Se reajusta imagen: Color, Nitidez, Brillo, Contraste, y Tinte
- Se restablecen los Canales en Memoria
- Se desactiva la función Subtítulos
- Se desactiva la función de Guía-V
- Se cambia el lenguaje a Inglés
- Cronometro para Dormir (Si fue previamente ajustado)
- Se elimina modo de Juego/Video (Si se ha seleccionado previamente)

Si quiere personalizar los ajustes, estos pueden ser hechos nuevamente usando el menú de opciones.

⑨ **Tecla de Encendido (POWER)**—Pre-sione esta tecla para encender o apagar la TV.

⑩ **Tecla de Llamado (RECALL)**—Seleccione un canal, entonces seleccione otro usando las teclas numeradas. Presione **RECALL**, para hacer el cambio entre estos canales.

⑪ **Tecla de Desplegado (DISPLAY)**—Presione una vez para que aparezca el desplegado del canal. Presione dos veces para que el desplegado aparezca nuevamente. Presione nuevamente para eliminarlo.

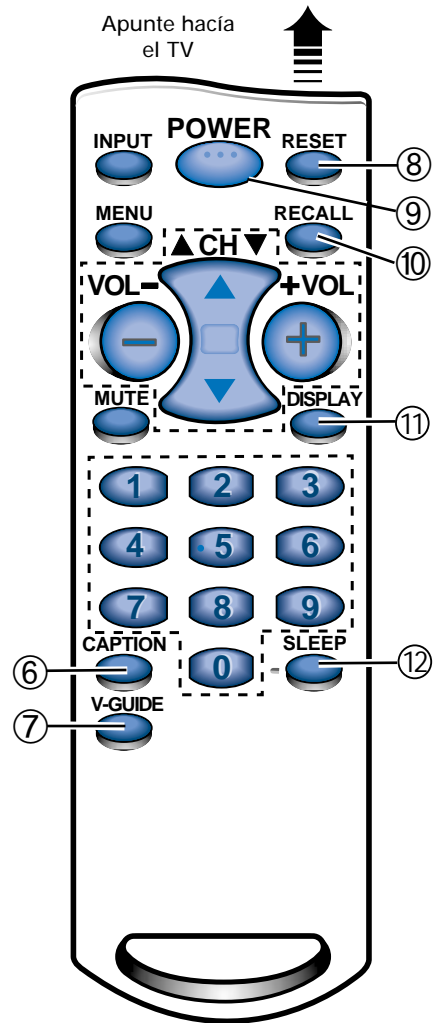

⑫ **Tecla de Sleep** —Presione esta tecla y posteriormente la tecla de "0" para ajustar el Cronometro para dormir. El lapso de tiempo deseado puede ser ajustado de 30 minutos a 3 horas. El Cronometro para Dormir apagará la TV automáticamente.

*Nota:* La función de cronometro para dormir se cancela si la TV es desconectada, o ocurre una falla en el suministro eléctrico.

# AJUSTES DEL TV

Los menús en pantalla proveen al observador, un fácil acceso a los ajustes. Solamente use las teclas del control remoto y siga las instrucciones.

## COMO OPERAR EL MENÚ EN PANTALLA

1. Presione **MENU**.
2. Use las teclas de ▲/▼ para resaltar la función deseada.
3. Use las teclas de -/+ para escoger la opción deseada.

Artículos con submenús requiere pasos adicionales.

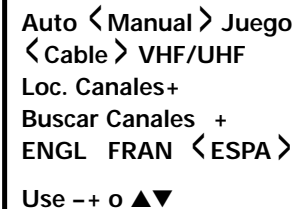

Auto < Manual > Juego  
< Cable > VHF/UHF  
Loc. Canales+  
Buscar Canales +  
ENGL FRAN < ESPA >  
Use -+ o ▲▼

## AJUSTE DE IMAGEN

**Para los ajustes automáticos de imagen :**

Resalte **AUTO** para ver en modo normal, o en modo de **Game** para los ajustes de juego de video.

**Para personalizar manualmente la imagen :**

1. Resalte **Manual**.
2. Presione la tecla de **MENU** para acceder a las opciones de imagen.
3. Use las teclas de ▲/▼ para seleccionar el ajuste que se quiere modificar.  
**Color, Tinte, Contraste, Brillo, y Nitidez.**
4. Use las teclas de -/+ para hacer los ajustes.
5. Use las teclas de ▲/▼ para seleccionar otra opción o presione la tecla de **MENU** para salir.



< Auto > Manual Juego



Auto < Manual > Juego



Color  
00000000-----  
Use -+ o ▲▼

**Para selección automáticos de Juego :**

Seleccione **Juego** de la opción. La imagen cambiará automáticamente or ajustes previamente establecidos.

*Nota :* Seleccione el modo de juego presionando la tecla de **INPUT** en el control remoto.



Auto Manual < Juego >

## REAJUSTANDO EL MODO DE ANTENA/CABLE Y BÚSQUEDA DE CANALES

Reajuste el modo de Cable-VHF/UHF o búsqueda de canales si es requerido, si tienen canales adicionales, si es que se cambió a otra Ciudad o si se ha instalado el servicio de cable.

1. Resalte **Loc. Canales** del menú de opciones.



Loc. Canales +  
Buscar Canales +  
ENGL FRAN ESPA



Buscando C34

## **Consejos Rápidos**

- Siga siempre las instrucciones de la pantalla.
- El menú se desplegará por 20 segundos aproximadamente. Presione **MENU** nuevamente para desplegarlo.
- Todas las funciones de la TV son controladas a través del menú.
- Presione **RESET** dos veces para eliminar todos los ajustes personalizados y regresar a los ajustes de fábrica.
- Use las teclas de **CANALES ▲/▼** y las teclas de **VOLUMEN -/+** para navegar a través del menú y para hacer las selecciones de los menús.
- Cuando ajuste el modo de Antena, escoja el modo **Cable**, si su TV esta conectada a un sistema de cable, de otra manera escoja **VHF/UHF**.

### ¿ Necesita ayuda?

Visite nuestro sitio en internet  
[www.sanyoctv.com](http://www.sanyoctv.com)  
o Llame 1-800-877-5032



## Consejos Rápidos

- Canales borrados en la memoria de canales, pueden ser seleccionados con las teclas numeradas.
- Para restaurar canales borrados, use el menú en pantalla, manualmente, agregue los canales o inicie la Búsqueda de Canales en el menú. Puede tomar unos minutos la búsqueda a través de los canales disponibles.
- 
- Presione la tecla de RESET dos veces.
- Si la función de Transmisión Captada esta activada, y los subtítulos no son transmitidos, un cuadro de color negro puede aparecer y mantenerse así en la pantalla de la TV.



Para eliminar este cuadro de color negro, presione la tecla de RESET, o apague la función de Transmisión Captada.

- El número del canal no puede ser desplegado continuamente cuando la transmisión captada este activada.

¿ Necesita ayuda?  
Visite nuestro sitio en internet

[www.sanyoctv.com](http://www.sanyoctv.com)  
o Llame 1-800-877-5032

## AGREGANDO O BORRANDO CANALES

1. Presione la tecla de MENU.
2. Use las teclas de ▲/▼ para iluminar **Buscar Canales +**.
3. Presione la tecla de +.
4. De entrada al número del canal por ejemplo : C34. Para canales de Cable arriba de 99, presione y mantenga así la tecla del **1**, hasta que C1-- aparezca. Entonces presione los otros dos números.
5. Presione la tecla + para seleccionar la opción (ejemplo) : Anadido cambiara a Saltado. Esto toma acerca de tres segundos. Durante ese tiempo, la palabra "Anadido" o "Saltado" llegará a ser amarillo.
6. Use las teclas de ▲▼ o 0-9 para eliminar otros canales o presione la tecla de MENU para salir.

Buscar Canales +

ENGL FRAN ESPA

Saltado C34

Use ▲▼, 0-9, 0 +

## TRANSMISIÓN CAPTADA (Closed-Caption)

La transmisión captada es información de texto transmitida junto con la imagen y el sonido, y que puede ser desplegada en la pantalla de la TV. Debido a los diferentes tipos de subtítulos que pueden ser transmitidos con la señal de TV, existen diferentes modos de transmisión captada que son usados para desplegar subtítulos. Los modos de transmisión captada reconocidos por este modelo son los siguientes : C1 (Caption1), C2 (Caption2), T1 (Text01), y T2 (Text02). Las transmisoras locales deciden que tipo de señal de transmisión captada es transmitida.

**C1** : Este es el principal modo usado para subtítular programas (las palabras coinciden con el programa que Ud. esta viendo). Estos subtítulos son generalmente una o dos líneas y aparecen en la parte inferior de la pantalla o cerca de la persona que esta hablando.

**C2** : Es un modo alterno para programar subtítulos. Caption2 puede ser usado por las estaciones transmisoras para proveer subtítulos en otro lenguaje, como puede ser Español o Francés.

**T1** : Es el modo usado para desplegar un gran cantidad de texto. Este texto aparecerá dentro de un fondo negro que casi puede ser tan grande como la pantalla de la TV. El texto desplegado de esta manera no esta relacionado con el programa. Estos subtítulos pueden ser usados por las estaciones transmisoras para proveer de reportes de clima, boletines a la comunidad, etc.

**T2** : Este es un modo alternativo usado para desplegar una gran cantidad de texto. Es el mismo tipo de información desplegada en Texto1, puede ser desplegada en Texto2. Por ejemplo las estaciones transmisoras pueden escoger de proveer reportes de clima en Texto1, y boletines a la comunidad en Texto2.

**Quikcap** : Quikcap permite activar y desactivar subtítulos con la función de MUTE. Presiona la tecla de **MUTE** en el control remoto para desactivar el sonido de la TV, los subtítulos se desplegarán automáticamente, presione **MUTE** nuevamente, para restaurar el sonido, los subtítulos desaparecerán. Quikcap desplegará programas subtítulados en el modo de Caption1.



Caption: C1/C2

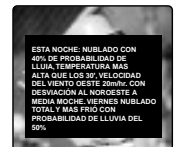

Texto: T1/T2

## AJUSTANDO LA FUNCIÓN DE CAPTION

1. Presione la tecla de CAPTION en el control remoto.
2. Presione la tecla de 0 para seleccionar, NO, C1, C2, T1, T2, o QUIKCAP.



# INFORMACIÓN DE GUÍA-V

NOTA : ESTA FUNCION ESTA DISEÑADA PARA CUMPLIR REGULACIONES DE LA FCC PARA V-CHIP EN LOS ESTADOS UNIDOS DE AMERICA, ESTA FUNCION NO PUDIERA ACTIVARSE CON SEÑALES QUE SE ORIGINEN EN OTROS PAISES.

Este televisor SANYO está equipado con un circuito electrónico V-CHIP, para interpretar los códigos de clasificación de la MPAA y Ordenamientos de Control Paternal en TV. Cuando estos códigos son detectados, el TV desplegará o bloqueará la señal, dependiendo de las selecciones hechas en el sistema de V-GUIDE.

## ACERCA DE LOS ORDENAMIENTOS DE CONTROL PATERNAL EN TV Y MPAA

MPAA y los ordenamientos de control parental en TV, son sistemas de clasificación que permiten a los padres tener una información avanzada de prevención acerca del contenido de una película o programa de televisión.

El sistema de V-GUIDE está basado en edad y contenido de la marco. Esta información da a los padres una manera discreta de escoger el material que va a ser visto por sus hijos.

La clasificación contenida esta representada por iniciales : D (Dialogos Sugestivos), L (Lenguaje para Adultos), S (Contenido Sexual), V (Violencia), y FV (Fantasia Violenta). Cuando la programación contiene cualquiera de estas condiciones, estas iniciales forman parte del ícono que es desplegado en la pantalla de la TV.



Un icono de clasificación aparecerá generalmente en la esquina superior izquierda en la pantalla de su TV por 15 segundos, en el inicio del programa, y debe de repetirse a la segunda hora, a largo del programa. Este icono además puede aparecer cuando se esta regresando de comerciales. Puede haber otras instancias por lo que se pueden desplegar estos íconos. Los padres estan alentados a familiarizarse con estos íconos y sus significados.

## OPERACION DE GUÍA-V

Esta es una función que le permite supervisar los programas de televisión que son vistos por los niños. Este televisor puede ser ajustado para bloquear automáticamente programas que a su juicio no son apropiados para ser vistos por niños que incluyen diálogos sugestivos, lenguaje para adultos, situaciones sexuales, violencia, y fantástica violencia.

La capacidad de la televisión para bloquear la recepción sobre el contenido de programación específica, depende de varias condiciones : 1) El programa debe de ser clasificado, 2) Las cadenas transmisoras debe transmitir información sobre el código de clasificación, 3) Las compañías de Cable deben de transmitir la señal con el código de clasificación y 4) La TV debe de esta ajustada para decodificar la señal.



### Consejos Rápidos

- Use las teclas de CANALES ▲ / ▼ y las teclas de VOLUMEN - / + para navegar a través del menú y para hacer las selecciones de los menus.
- La función de V-Guide es accesible solamente por el control remoto.
- Un icono con indicaciones de clasificaciones aparecerá generalmente la esquina superior izquierda en la pantalla de su TV.
- El desplegado de V-Guide se mantendrá en pantalla aproximadamente por 20 segundos. Si este desaparece presione la tecla de V-GUIDE.

¿ Necesita ayuda?  
Visite nuestro sitio  
en internet

[www.sanyoctv.com](http://www.sanyoctv.com)  
o Llame 1-800-877-5032



## Consejos Rápidos

- La TV automáticamente Bloqueará (B) las clasificaciones superiores o No Bloqueará (U) la selección de clasificaciones inferiores. Por ejemplo, si Ud. bloquea la clasificación R, NC17 y X también serán bloqueados. (Ver menú de clasificación de películas de la MPAA.)
- Bloqueando TV-Y7 no bloqueará clasificaciones superiores.
- Ud. puede bloquear una clasificación por contenido como pueden ser programas TVPG-V y se mantendrá así para ver programas TV-PG con clasificación S-L-D, estipulados en TV-PG como no bloqueados (U).
- Para ver programas Bloqueados (B), deshabilite V-Guide o presione la tecla de RESET dos veces para eliminar todas las clasificaciones Bloqueadas (B).
- Cuando en el sistema de menú de V-Guide, las teclas de ▲/▼ le permiten a Ud. navegar entre las clasificaciones y el menú de opciones.

¿ Necesita ayuda?

Visite nuestro sitio en internet

[www.sanyoctv.com](http://www.sanyoctv.com)

o Llame 1-800-877-5032

## AJUSTE DE LA CLASIFICACIÓN DE PELÍCULAS

- Presione la tecla de **V-GUIDE** en el control remoto para desplegar el menú.
- Presione la tecla + para cambiar a V-Guide SI.
- Utilice las teclas ▲/▼ para seleccionar el código de MPAA.
- Presione la tecla + para seleccionar las opciones de código : **X**, **NC17**, **R**, **PG13**, **PG**, o **G**
- Presione la tecla de **MENU** para Bloqueado (B) o No Bloqueado (U) la clasificación seleccionada. *Ejemplo: X U.*

## AJUSTES DE CLASIFICACIÓN BASADOS EN EDAD

- Utilice las teclas de ▲/▼ hasta que se ilumine TV código.
- Presione la tecla de + para seleccionar las opciones de código del TV:  
**TVMA**, **TV14**, **TVPG**, **TV-G**, **TVY7**, **TV-Y**, o **Content**
- Presione la tecla de **MENU** para Bloqueado (B) o No Bloqueado (U) una clasificación seleccionada. *Ejemplo: TVMA U.*

## AJUSTES DE CLASIFICACIÓN BASADOS EN EL CONTENIDO

- Utilice las teclas de -/+ para seleccionar Content.
- Presione la tecla de **MENU** para desplegar el menú Content Option: **D**, **L**, **S**, **V**, o **FV**. (D-Diálogos sugestivos, L-Lenguaje para adultos, S-Contenidos Sexual, V-Violencia, FV-Fantasía Violencia)
- Utilice las teclas de ▲/▼ para seleccionar la opción deseada: **D**, **L**, **S**, **V**, o **FV**.
- Presione la teclas de -/+ para ajustar la clasificación. *Por ejemplo: D : TV14 U.*
- Presione la tecla de **MENU** para Bloquear (B) a clasificación seleccionada.
- Use las teclas de ▲/▼ hasta iluminar categorías o repita los pasos del número 11 hasta el 13 para Bloqueado (B) o No Bloqueado (U) clasificación de contenidos.
- Presione la tecla de **V-GUIDE** para salir.

## APAGANDO V-GUIDE

- Presione la tecla de **V-GUIDE**.
- Use las teclas de -/+ hasta seleccionar apagado (NO).

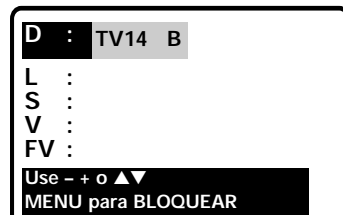
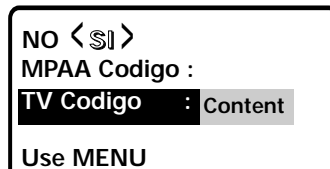
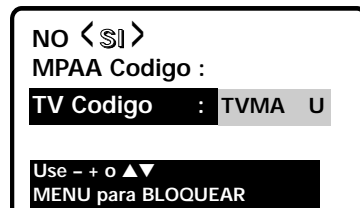
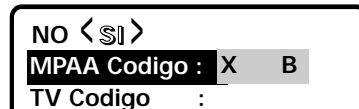
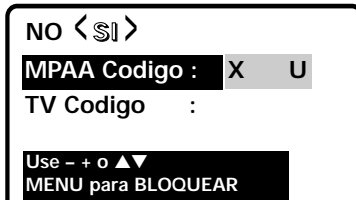

*Nota :* Las cadenas transmisoras y las estaciones locales, pueden no incluir las porciones de contenido de clasificación de los Ordenamientos del control de TV Código.

# SUGERENCIAS ÚTILES – Problemas/Soluciones

Antes de llamar por asistencia, por favor vea las condiciones que más se pueden parecerse a sus problemas en las siguientes carta, entonces siga las instrucciones para esta condición. Visite nuestro lugar en internet en [www.sanyoctv.com](http://www.sanyoctv.com) o llame sin costo 1-800-877-5032.

Problema:	Confirme las Siguietes Condiciones:	Trate estas Soluciones:
El TV se apaga automáticamente.	<ul style="list-style-type: none"> <li>● Cheque la conexión de señal (Cable / Antena).</li> <li>● Función de protección contra fallas de suministro de energía.</li> </ul>	<ul style="list-style-type: none"> <li>● Presione la tecla de <b>POWER</b>.</li> <li>● Cronómetro de Tiempo para dormir ha sido activado.</li> <li>● Desenchufe el TV por un momento.</li> </ul>
No imagen, imagen pobre, o líneas ondulantes en la imagen.	<ul style="list-style-type: none"> <li>● Cheque la conexión de antena.</li> <li>● La difusora de TV puede tener problemas.</li> <li>● Brillo y contraste mal ajustado.</li> <li>● Posible interferencia por electro-domésticos.</li> </ul>	<ul style="list-style-type: none"> <li>● Ajuste la antena.</li> <li>● Trate un canal diferente.</li> <li>● Seleccione la función de <b>Auto</b> del menu en pantalla de Imagen para reajustar.</li> <li>● Apague, el Mezclador de alimentos, Taladro, Licuadora, etc</li> </ul>
Un Cuadro negro en la pantalla.	<ul style="list-style-type: none"> <li>● Caption Modo Texto sin información en la pantalla.</li> </ul>	<ul style="list-style-type: none"> <li>● Presione la tecla de <b>RESET</b>.</li> <li>● Seleccione NO "Captions" (vea página 22).</li> </ul>
Color pobre o no color.	<ul style="list-style-type: none"> <li>● Cheque que el programa sea en Color.</li> <li>● Cheque la conexión de la antena.</li> <li>● Color y tinte mal ajustado.</li> <li>● La difusora de TV puede tener problemas.</li> </ul>	<ul style="list-style-type: none"> <li>● Trate un canal diferente.</li> <li>● Ajuste la antena.</li> <li>● Seleccione la función de <b>Auto</b> del menu en pantalla de Imagen para reajustar o presione la tecla de <b>RESET</b>.</li> </ul>
No sonido o sonido pobre.	<ul style="list-style-type: none"> <li>● La difusora de TV puede tener problemas.</li> <li>● Posible activación de la función de enmudecimiento.</li> </ul>	<ul style="list-style-type: none"> <li>● Trate un canal diferente.</li> <li>● Ajuste el Volumen.</li> </ul>
No canales de Cable o canales arriba del número 13.	<ul style="list-style-type: none"> <li>● El indicador de cable <b>C</b> debe de aparecer junto al número del canal.</li> </ul>	<ul style="list-style-type: none"> <li>● Seleccione <b>Cable</b> del menú en pantalla : entonces inicialize la búsqueda de canales (CH. Search) usando el menú.</li> </ul>
No canales de UHF, VHF OK.	<ul style="list-style-type: none"> <li>● El indicador de Cable <b>C</b> <b>no</b> deberá de aparecer junto al número del canal.</li> </ul>	<ul style="list-style-type: none"> <li>● Seleccione <b>VHF/UHF</b> del menú en pantalla : entonces inicie la búsqueda de canales (CH. Search) usando el menú.</li> </ul>
No puede registrar o seleccionar algunos canales.	<ul style="list-style-type: none"> <li>● El canal puede estar eliminado en la memoria.</li> <li>● Cheque la conexión de antena.</li> <li>● V-Guide esta programado para bloquear la programación. (Vea páginas 23-24.)</li> </ul>	<ul style="list-style-type: none"> <li>● Seleccione en la función de <b>Buscar Canales</b> en Memoria y agregar los canales manualmente, o inicialize la función de Buscar Canales usando el menú.</li> <li>● Presione la tecla de <b>RESET</b> para eliminar todos los ajustes.</li> <li>● Deshabilitar-Guide, o presione la tecla de <b>RESET</b>.</li> </ul>
No Transmisión Captada.	<ul style="list-style-type: none"> <li>● Cheque que la difusora transmita la señal de Transmisión Captada.</li> </ul>	<ul style="list-style-type: none"> <li>● Seleccione <b>Caption1</b> o <b>Caption2</b> (vea página 22).</li> </ul>
Palabras mal deletreadas en el Sistema de Menú.	<ul style="list-style-type: none"> <li>● Posiblemente una lenguaje extranjero este seleccionado.</li> </ul>	<ul style="list-style-type: none"> <li>● Reseleccione el lenguaje de su menú, usando el menú en pantalla.</li> </ul>
El Control Remoto no funciona.	<ul style="list-style-type: none"> <li>● Cheque las pilas.</li> <li>● Cheque que la TV este conectada.</li> </ul>	<ul style="list-style-type: none"> <li>● Reemplace las pilas.</li> <li>● Coloque el control remoto frente al TV.</li> </ul>
El gabinete puede hacer sonidos.	<ul style="list-style-type: none"> <li>● Está condición es normal durante el calentamiento y enfriamiento de las partes de plástico del gabinete.</li> </ul>	

# CUIDADOS Y LIMPIEZA

La superficie del gabinete puede ser dañada si no recibe un apropiado mantenimiento. Varios productos usados en el hogar como aerosoles, agentes de limpieza, solventes y ceras pueden causar daños en el terminado de la superficie del gabinete.

- 1. Desconecte el cordón de Potencia antes de limpiar el televisor.**
2. Limpie la pantalla y gabinete con un paño limpio y suave.

*Nota :* Nunca aplique líquidos en aerosol en la pantalla, este puede escurrirse y gotear dentro del chasis. Esto puede causar fallas en los componentes no cubiertos por la garantía.



# MEXICO GARANTÍA

## IMPORTADOR:

COMERCIALIZADORA MEXICO  
AMERICANA, S.DE R.L. DE C.V.  
AV. NEXTENGO N° 78  
COL. SANTA CRUZ ACAYUCAN  
DEL. AZCAPOTZALCO, MÉXICO, D.F. C.P. 02770  
RFC: CMA9109119L0

DESCRIPCION: Televisor  
MARCA: SANYO  
MODELOS: DS13330  
DS19330  
DS25320

## GARANTIA

EL APARATO QUE USTED HA ADQUIRIDO CUENTA CON UNA GARANTIA DE UN AÑO DE SERVICIO A PARTIR DE LA FECHA DE ADQUISICION OTORGADA POR:

COMERCIALIZADORA MEXICO-AMERICANA, S. DE R.L. DE C.V.

### BAJO LAS SIGUIENTES CONDICIONES:

1. PARA HACER EFECTIVA LA GARANTIA, BASTARA PRESENTAR ESTA POLIZA DEBIDAMENTE SELLADA POR LA TIENDA O UNIDAD VENDEDORA, JUNTO CON EL APARATO EN LA TIENDA DONDE FUE COMPRADO EL ARTICULO.
2. SE COMPROMETE A CAMBIAR EL ARTÍCULO O A DEVOLVER SU DINERO, SI LA FALLA ES ATRIBUIBLE A DEFECTO DE FABRICACION. DURANTE LOS TREINTA DIAS POSTERIORES A LA COMPRA LA GARANTÍA SE HARÁ VÁLIDA EN LA TIENDA DONDE ADQUIRIÓ EL PRODUCTO, PRESENTANDO LOS DOCUMENTOS MENCIONADOS.
3. EN NINGUN CASO EL TIEMPO DE REPARACIÓN SERÁ MAYOR A 30 DIAS, TRANSCURRIDO ESTE TERMINO, COMERCIALIZADORA MEXICO AMERICANA, S. DE R.L. DE C.V. PROCEDERÁ A EFECTUAR EL CAMBIO POR UN APARATO EQUIVALENTE O A LA DEVOLUCIÓN DEL IMPORTE DE COMPRA VENTA RESPECTIVO.
4. ESTA GARANTÍA AMPARA LA TOTALIDAD DE LAS PIEZAS Y COMPONENTER DEL PRODUCTO Y MANO DE OBRA DE LA REPARACIÓN, ASÍ COMO GASTOS DE TRANSPORTACIÓN RESPECTIVOS.

### ESTA GARANTIA SERA NULA EN LOS SIGUIENTES CASOS:

- \* CUANDO EL PRODUCTO SE HUBIESE UTILIZADO EN CONDICIONES DISTINTAS A LAS NORMALES.
- \* CUANDO EL PRODUCTO NO HUBIESE SIDO OPERADO DE ACUERDO CON EL INSTRUCTIVO DE USO QUE SE LE ACOMPAÑA.
- \* CUANDO EL PRODUCTO HUBIESE SIDO ALTERADO O REPARADO POR PERSONAS NO AUTORIZADAS POR EL FABRICANTE NACIONAL, IMPORTADOR O COMERCIALIZADOR RESPONSABLE RESPECTIVO.

### **CENTRO DE SERVICIO Y LUGAR DONDE OBTENER PARTES, COMPONENTES, CONSUMIBLES Y ACCESORIOS:**

SUCURSAL VALLEJO  
Poniente 126 N° 288 B  
Col. Nueva Vallejo  
México, D.F.  
Tels. 5567-5378  
5368-0105, 8589-8033

SUCURSAL MINERVA  
Silos N° 135, Col. Minerva  
Deleg. Iztapalapa  
México, D.F. 09810  
Tels. 5646-4551  
5646-4550

**SELLO, FECHA Y FIRMA  
DE  
TIENDA**

DESCRIPCION: \_\_\_\_\_ MARCA: \_\_\_\_\_ MODELO: \_\_\_\_\_

NOMBRE DEL CLIENTE: \_\_\_\_\_

DOMICILIO: \_\_\_\_\_ N° Ext. \_\_\_\_\_ N° Int. \_\_\_\_\_

Col. \_\_\_\_\_ Estado/Deleg: \_\_\_\_\_

Tel. \_\_\_\_\_

# GARANTÍA, ESTADOS UNIDOS Y CANADÁ

## GARANTÍA LIMITADA POR UN AÑO

ESTA GARANTÍA LIMITADA ES VALIDA ÚNICAMENTE EN TELEVISORES SANYO COMPRADOS Y USADOS EN LOS ESTADOS UNIDOS DE AMÉRICA, CANADÁ Y PUERTO RICO, EXCLUYENDO OTROS TERRITORIOS Y PROTECTORADOS. ESTA GARANTÍA LIMITADA APLICA SOLAMENTE AL COMPRADOR ORIGINAL, Y NO APLICA A OTROS PRODUCTOS USADOS CON PROPÓSITOS INDUSTRIALES Y COMERCIALES.

**POR UN AÑO**, a partir de la fecha de compra, Sanyo Manufacturing Corporation, reemplazará cualquier TV.

**Para asegurar el intercambio adecuado por garantía, mantenga el recibo original de la compra como evidencia de la compra. Regrese la TV defectuosa al vendedor, junto con el recibo de compra y los accesorios incluidos, como es el control remoto. La TV defectuosa será cambiada por una del mismo modelo, o el reemplazo de un modelo igual valor, si es necesario. El modelo de reemplazo dependerá de la disponibilidad y de la voluntad de Sanyo Manufacturing Corporation.**

LA ANTERIOR GARANTÍA ES EXCLUSIVA Y EN LUGAR DE OTRAS GARANTÍAS DE MERCANCÍA O CONVENIENTE PARA UN PROPÓSITO PARTICULAR.

### OBLIGACIONES

Por un año a partir de la fecha de compra, Sanyo Manufacturing Corporation garantiza que este producto está libre de defectos en materiales y mano de obra bajo condiciones normales de uso. El reemplazo solo será necesario bajo esta garantía, por cualquier razón debido a defecto de manufactura o mal funcionamiento durante el primer año a partir de la fecha de compra original. Sanyo Manufacturing Corporation proveerá de una TV nueva, vía intercambio al vendedor.

**Para asistencia al cliente o en localización de centros de servicio más cercanos a Ud. llame gratis al 1-800-877-5032.**

**En días hábiles de 7:30 A.M. – 7:00 P.M. Hora del Centro.**

**Sábado 7:30 A.M. – 4:00 P.M. Hora del Centro.**

Esta garantía le da derechos legales específicos. Usted puede tener otros derechos, los cuales varían de estado a estado.

(EFECTIVO: Agosto 1, 2002)

Para su protección en caso de robo o pérdida de este producto, por favor llene la siguiente información requerida y **GUARDELA** en un lugar seguro en sus registros personales:

Modelo No. \_\_\_\_\_ Fecha de compra \_\_\_\_\_

Serie No. \_\_\_\_\_ Precio de compra \_\_\_\_\_

(Localizada en la parte posterior)

Lugar de compra \_\_\_\_\_

# SANYO

Sanyo Manufacturing Corp.

3333 Sanyo Road, Forrest City, AR 72335



Este símbolo impreso, significa que el producto está listado por Underwriters' Laboratories Inc. El diseño y manufactura de este producto, reúne los rigurosos estándares de U.L., contra riesgos de incendio, accidentes o descargas eléctricas.

# FRANÇAIS Manuel d'instructions

## Bienvenue dans l'univers de Sanyo

Nous vous remercions d'avoir acheté un télécouleur Sanyo. Vous avez fait un choix excellent du point de vue du *fonctionnement* du *style*, de la *fiabilité* et du rapport *qualité/prix*. Ce télécouleur est fourni avec des instructions d'installation et de fonctionnement simples à l'écran. **Lisez ce manuel avant de monter ou d'utiliser cet appareil. Besoin d'aide ? Visitez notre site web à [WWW.SANYOCTV.COM](http://WWW.SANYOCTV.COM) ou appelez notre numéro libre accès au 1-800-877-5032.**

### TABLE DES MATIÈRES

Mesures de sécurité .....	29	Utilisation de la télécommande .....	33 ~ 34
Fiche technique .....	30	Réglage et mise en place du télécouleur .....	35 ~ 36
Caractéristiques .....	30	Utilisation du menu à l'écran .....	35
Installation et branchements de base .....	31	Réglage de l'image .....	35
Utilisation des prises d'entrée		Ajout ou élimination de canaux .....	36
audio/vidéo avant .....	32	Sous-titrage .....	36
Branchement d'un jeux vidéo .....	32	Renseignements sur le Guide V .....	37
Branchement d'un magnétoscope, d'un		Conseils Pratiques-problèmes et solutions . . . .	37 ~ 38
lecteur de DVD ou autre appareil		Entretien et nettoyage .....	38
extérieur .....	32	Garantie (Canada et É.-U.) .....	39



En tant que partenaire d'ENERGY STAR<sup>MD</sup>, Sanyo Manufacturing Corporation a déterminé que ce produit répond, pour son rendement énergétique, aux normes d'ENERGY STAR<sup>MD</sup>.

## Mesures de sécurité

Afin d'éviter tout risque d'incendie ou de choc électrique, n'exposez pas l'appareil à la pluie ni à l'humidité.

Afin d'éviter tout risque de choc électrique, n'enlevez pas le panneau arrière. L'appareil est entièrement transistorisé et ne contient aucune pièce remplaçable ou réparable par l'utilisateur. En cas de problème, confiez l'appareil à un réparateur qualifié.

Le télécouleur est muni d'un cordon d'alimentation CA à fiche polarisée dont une lame est plus large que l'autre. **MISE EN GARDE : Pour éviter le risque de choc électrique, faites correspondre la lame large de la fiche à la fente large de la prise, puis enfichez à fond.** Ceci est une mesure de sécurité conçue pour ne brancher la fiche que d'une seule façon sur une prise électrique.

Lorsque vous utilisez le télécouleur avec des jeux vidéo, ne saturez pas la luminosité ni le contraste.

Avec le temps, ceci pourrait causer l'impression permanente de l'image du champ de jeu sur l'écran. Ne placez pas cet appareil sur un chariot, support ou table instable. Il risquerait de tomber, de s'endommager et d'entraîner de graves blessures.

N'utilisez qu'un chariot, support ou table recommandé par le fabricant ou vendu avec l'appareil. Lors de son installation, suivez les instructions du fabricant et utilisez les accessoires d'installation recommandés. Prenez garde lorsque vous déplacez le télécouleur s'il se trouve sur un chariot. Des arrêts brutaux, une force excessive et des surfaces inégales peuvent renverser le chariot et l'appareil.



**Lisez attentivement le présent manuel et conservez-le.**



# CARACTÉRISTIQUES

- ◆ Menu trilingue à l'écran
  - ◆ Recherche automatique des canaux
  - ◆ Arrêt automatique
  - ◆ Sous-titrage /Sous-titres rapides
  - ◆ Réglages numériques de l'image avec affichage à l'écran
  - ◆ Réglages automatiques de l'image
  - ◆ Guide V (Surveillance parentale)
  - ◆ Entrés audio/vidéo avant
  - ◆ Mode de jeux
  - ◆ Arrêt retardé (3 heures)
  - ◆ Réinitialisation
  - ◆ **Syntonisateur de 181 canaux**  
Canaux VHF 2 à 13  
Canaux UHF 14 à 69  
Télé par câble 1, 14 à 125
  - ◆ **Syntonisation précise automatique**  
Canaux VHF et de télé par câble
- Télécommande à 24 touches**
- |                                |                  |
|--------------------------------|------------------|
| Sélection des canaux numérotés |                  |
| Balayage des canaux            |                  |
| Volume                         | Silencieux       |
| Marche                         | Rappel           |
| Affichage                      | Arrêt retardé    |
| Sous-titres                    | Réinitialisation |
| Menu                           | Guide V          |
| Entree                         |                  |

## FICHE TECHNIQUE

### DIMENSION DU TUBE IMAGE

(en diagonale)

DS13330	Écran 13 pouces
DS19330	Écran 19 pouces
DS25320	Écran 25 pouces

<b>RÉSOLUTION D'IMAGE</b>	260 lignes
Video	350 lignes

**ENTRÉE ANTENNE** . . . 75 ohms,UHF/VHF/  
télé par câble

**ALIMENTATION** . . . . . 120 V CA, 60 Hz

### CONSOMMATION

DS13330	45 watts
DS19330	58 watts
DS25320	78 watts

### DIMENSION HORIZONTALE (LARGEUR)

DS13330	14,0 po (356 mm)
DS19330	19,2 po (488 mm)
DS25320	24,4 po (619 mm)

### DIMENSION VERTICALE (HAUTEUR)

DS13330	12,9 po (327 mm)
DS19330	17,2 po (438 mm)
DS25320	22,4 po (570 mm)

### PROFONDEUR

DS13330	14,6 po (372 mm)
DS19330	18,5 po (470 mm)
DS25320	20,4 po (517 mm)

### POIDS APPROX. (KG/LB)

DS13330	18,7 lb (8.5 Kg.)
DS19330	35,2 lb (16.0 Kg.)
DS25320	59,5 lb (27.0 Kg.)

**SON** . . . . . 1 haut-parleur de 8 cm

**AMPLIFICATEUR** . . Intégré, avec 1W/canaux

**PRISES D'ENTRÉE AUDIO/VIDÉO AVANT** . . Entrée vidéo/audio

# INSTALLATION ET BRANCHEMENTS DE BASE

## INSTALLATION INITIALE

1. Installez les piles télécommande, voir page 33.
2. Connectez la source de signal, voir ci-dessous.
3. Branchez le cordon d'alimentation en C.A.
4. Appuyez sur la touche **POWER** pour allumer le téléviseur.
5. Suivre les instructions de sur écran.

## BRANCHEMENT DE LA CÂBLODISTRIBUTION, D'UNE ANTENNE EXTÉRIEURE OU INTÉRIEURE OU D'UNE ANTENNE PARABOLIQUE AU TÉLÉVISEUR

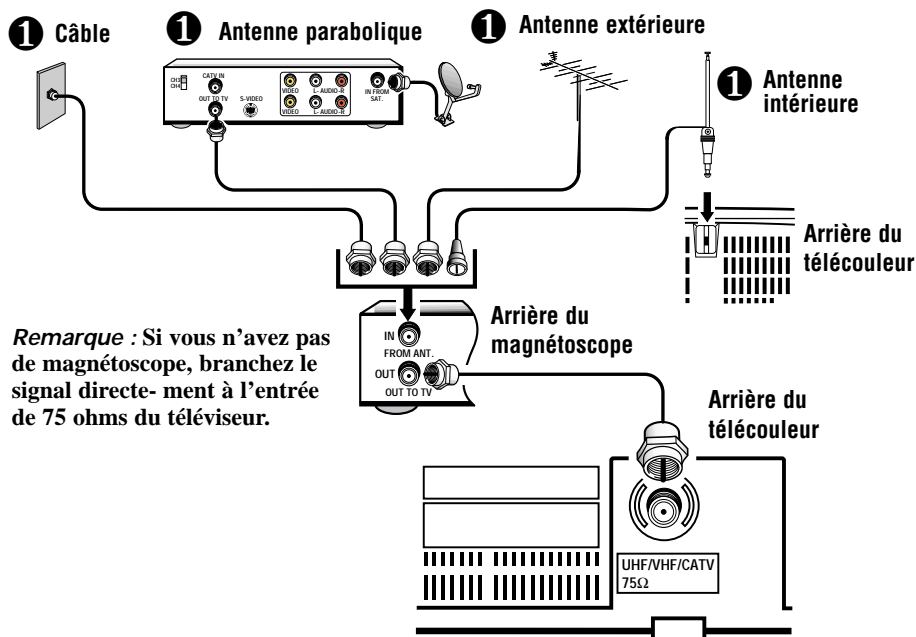

**Remarque :** Si vous n'avez pas de magnétoscope, branchez le signal directement à l'entrée de 75 ohms du téléviseur.

## POSITION DU TÉLÉVISEUR

Ne placez pas le téléviseur dans un endroit trop exigü. Laissez assez d'espace pour une circulation d'air normale autour des éléments électroniques.

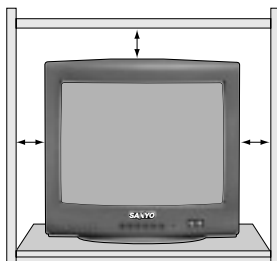

## Conseils

- Le téléviseur choisit automatiquement le mode correct d'antenne selon le type de signal reçu.
- Le téléviseur s'arrête automatiquement s'il reste plus de 15 minutes sans recevoir de signal (absence de signal de télé par câble, ou station n'émettant pas).

**Exception**—Si vous choisissez le mode vidéo, le téléviseur ne s'arrête pas automatiquement s'il reste pendant 15 minutes sans recevoir de signal.

- Voir pages 33 ~ 34 pour l'utilisation de la télécommande.
- Si vous placez le téléviseur à un nouvel endroit, appuyez deux fois sur la touche **RESET** après avoir connecté la source de signal et avoir allumé le téléviseur.

**Besoin d'aide ?**  
Visitez notre site web à  
[www.sanyoctv.com](http://www.sanyoctv.com)  
ou appelez le  
1-800-877-5032

# UTILISATION DES PRISES D'ENTRÉE AUDIO/VIDÉO AVANT

## Conseils

- Assurez-vous que tous les connecteurs de câble sont bien engagés dans les prises.
- Branchez toujours les câbles compte tenu des couleurs : ROUGE pour audio droite, BLANC pour audio gauche et JAUNE pour vidéo.
- Un écran bleu uni avec le mot Jeux ou Vidéo affiché indique que vous avez choisi le mode Jeux/Vidéo, mais qu'aucun signal n'est détecté à la prise vidéo.

**Besoin d'aide ?**  
 Visitez notre site web à [www.sanyoctv.com](http://www.sanyoctv.com)  
 ou appelez le 1-800-877-5032

## BRANCHEMENT D'UN JEU VIDÉO

Arrêtez le téléviseur et jeu vidéo avant de brancher les câbles.

- ❶ Reliez les sorties audio d'un magnétoscope, d'un lecteur de vidéodisque, d'un système de audio numérique d'un autre équipement à l'entrée audio du téléviseur.
- ❷ Appuyez sur **POWER** pour mettre le téléviseur en marche. Mettez aussi l'équipement extérieur en marche.
- ❸ Appuyez sur la touche de **INPUT** de l'avant ou de la télécommande pour choisir la source de programme : signal de télé ou signal de l'équipement relié aux prises audio/vidéo. Appuyez sur la touche de **MENU** ❹ et choisissez Jeu au menu à l'écran. Le téléviseur changera automatiquement l'écran et le son pour les paramètres de jeu pré réglés en usine.

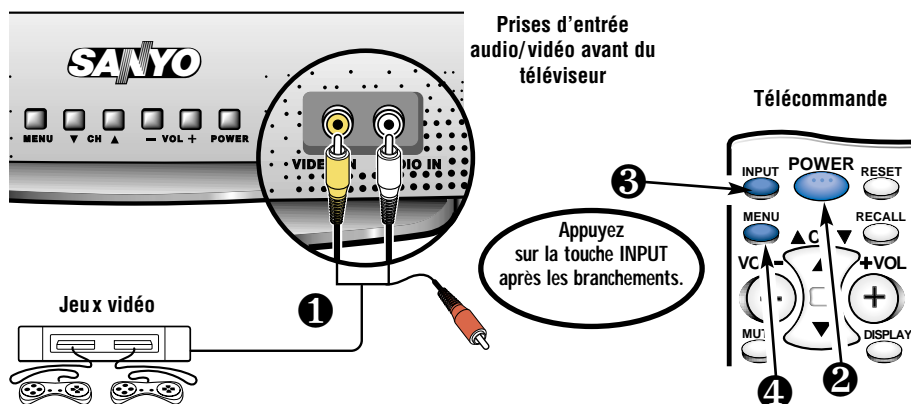

## BRANCHEMENT D'UN MAGNÉTOSCOPE, D'UN LECTEUR DE DVD OU AUTRE APPAREIL EXTÉRIEUR AU TÉLÉVISEUR

Arrêtez le téléviseur et l'équipement extérieur avant de brancher les câbles.

- ❶ Branchez les sorties du magnétoscope, du lecteur de DVD ou autre appareil aux prises entrées Audio/Vidéo du téléviseur.
- ❷ Appuyez sur **POWER** pour mettre le téléviseur en marche. Mettez aussi l'équipement extérieur en marche.
- ❸ Appuyez sur **INPUT** pour choisir signal de relié aux prises audio/vidéo.

Remarques :

- Quand on branche un appareil stéréo extérieur, une fiche n'est pas utilisée. Laissez simplement la fiche audio supplémentaire (rouge) débranchée des deux appareils.
- Un seul appareil à la fois peut être branché à ces prises.

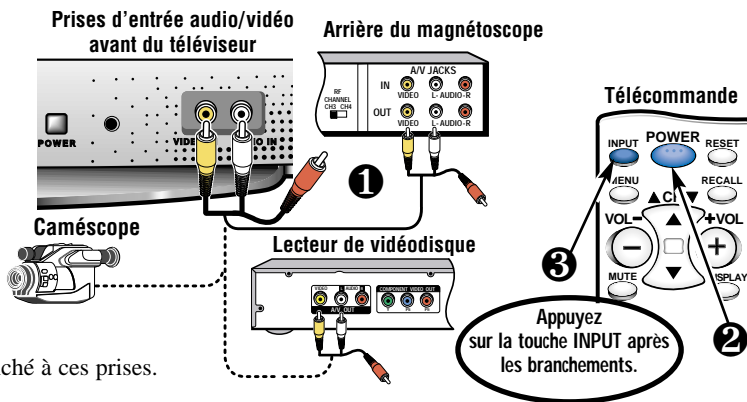

# UTILISATION DE LA TÉLÉCOMMANDE

## INSTALLATION DES PILES (2 AAA, non fournies)

Remarques :

- N'utilisez pas en même temps des piles usagées et des piles neuves ni des piles de types différents.
- Retirez les piles si vous comptez ne pas utiliser la télécommande pendant un mois ou plus. Des piles faibles peuvent fuir et causer des dommages. (La durée de service normal des piles est d'environ 6 mois.)

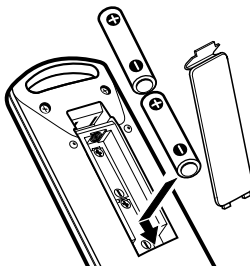

## FONCTIONS DES TOUCHES DE LA TÉLÉCOMMANDE

- ① **Touche d'entrée**—Cette touche permet de choisir la source de programme qui apparaîtra sur l'écran : signal télé ou signal DVD ou signal d'autre appareil branché aux prises A/V.
- ② **Touche de menu**—S'utilise avec les touches ▲/▼ et -/+ pour naviguer dans le système de menus à l'écran et régler les fonctions (voir pages 35 ~ 36).
- ③ **Touches de canal (CH ▲/▼) et de volume (VOL -/+)**—Appuyez sur ces touches pour explorer les canaux en mémoire ou pour régler le volume.
- ④ **Touche de silencieux**—Appuyez une fois sur cette touche pour baisser le volume. Appuyez de nouveau pour le rétablir.
- ⑤ **Touches numériques**—Vous devez appuyer sur deux touches pour choisir un canal. Exemple : Appuyez sur **0** et **6** pour choisir le canal 6. Pour les canaux de télé par câble 100 à 125, appuyez sur la touche **1** et maintenez-la jusqu'à ce que C1- apparaisse. Appuyez ensuite sur les deux autres chiffres.
- ⑥ **Touche de sous-titres** (Voir page 36.)
- ⑦ **Touche de Guide V** (Voir page 37.)

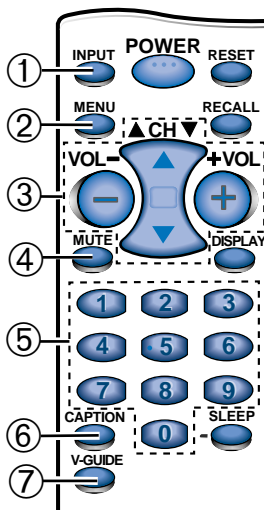

## **Conseils**

- Vérifiez si les piles sont bien installées.
- Pointez la télécommande vers l'équipement que vous désirez utiliser. Les objets entre la télécommande et l'équipement peuvent gêner le bon fonctionnement de cette dernière.
- Le « C » devant le numéro à l'écran indique un canal de télé par câble.
- Réglage du volume : la flèche clignotante de droite ► indique que le volume augmente et la flèche clignotante de gauche ◀ indique qu'il diminue.

**Besoin d'aide ?**  
Visitez notre site web à  
[www.sanyoctv.com](http://www.sanyoctv.com)  
ou appelez le  
1-800-877-5032

(suite à la page 34.)

## FONCTIONS DES TOUCHES DE LA TÉLÉCOMMANDE (suite)

⑧ **Touche de réinitialisation** — Appuyez deux fois sur cette touche pour rétablir les réglages du fabricant. Le télécouleur commence automatiquement la recherche des canaux et efface tous les réglages personnels. Les fonctions suivantes sont automatiquement réinitialisées :

- Réglages de l'image : couleur, netteté, luminosité, contraste, et teinte
- Mémoire des canaux
- Sous-titres à OFF
- Guide V à OFF
- Langue anglaise
- Arrêt retardé (s'il a été réglé préalablement)
- Jeux / Vidéo vers télécouleur (si ce réglage a été préalablement choisi)

Le cas échéant, vous pouvez reprendre les réglages personnels à l'aide des options de menu.

⑨ **Touche marche / arrêt** — Appuyez sur cette touche pour mettre le télécouleur en marche ou l'arrêter.

⑩ **Touche de rappel** — Choisissez un canal à l'aide des touches numériques puis choisissez-en un autre. Appuyez sur Recall pour permuter entre les canaux.

⑪ **Touche d'affichage** — Appuyez une fois sur cette touche pour afficher le numéro du canal. Appuyez deux fois pour afficher le numéro du canal en continu. Appuyez de nouveau pour éliminer l'affichage.

⑫ **Touche de minuterie de sommeil** — Appuyez sur cette touche, puis appuyez sur la touche «0» pour régler la minuterie de mise en sommeil. Le délai souhaité peut être réglé de 30 minutes jusqu'à 3 heures. La minuterie de mise en sommeil éteindra automatiquement le téléviseur.

*Remarque* : La minuterie de mise en sommeil est neutralisée quand le téléviseur est éteint ou quand une panne de courant se produit.

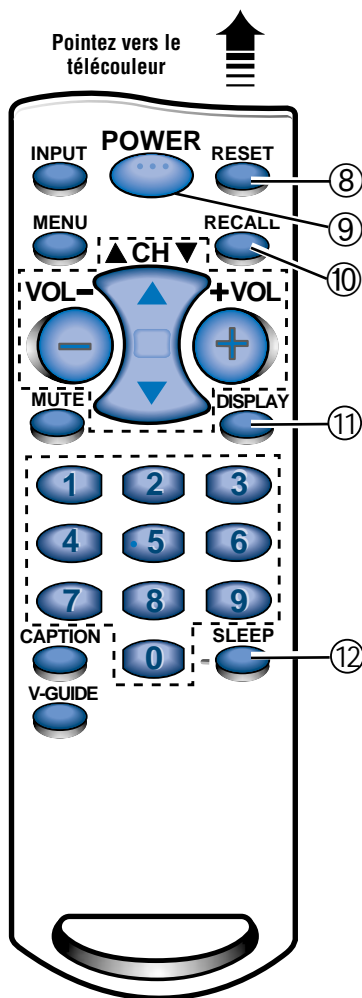

# RÉGLAGE ET MISE EN PLACE DU TÉLÉCOULEUR

Le menu à l'écran facilite l'accès aux réglages et à leurs commandes. Il suffit d'utiliser les touches de la télécommande et de suivre les instructions.

## UTILISATION DU MENU À L'ÉCRAN

1. Appuyez sur la touche **MENU**.
2. Mettez en évidence la fonction désirée à l'aide des touches ▲/▼.
3. Choisissez l'option désirée à l'aide des touches -/+.

D'autres étapes sont nécessaires pour les éléments qui ont des sous-menus.

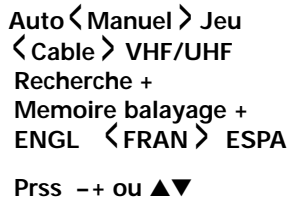

Auto < Manuel > Jeu  
< Cable > VHF/UHF  
Recherche +  
Memoire balayage +  
ENGL < FRAN > ESPA  
Prss -+ ou ▲▼

## RÉGLAGE DE L'IMAGE

**Pour les réglages automatiques de l'image :**

Choisissez **Auto** pour un usage normal ou **Game** pour le réglage de jeu vidéo.

**Pour ajuster manuellement l'image :**

1. Choisissez **Manuel**.
2. Appuyez sur la touche **MENU** pour accéder aux options de réglage de l'image
3. Utilisez les touches ▲/▼ pour choisir le réglage que vous voulez faire : **Couleur**, **Teinte**, **Contraste**, **Luminosité**, et **Netteté**.
4. Faites les réglages à l'aide des touches -/+ .
5. Choisissez une autre option à l'aide des touches ▲/▼ ou appuyez sur la touche **MENU** pour sortir.

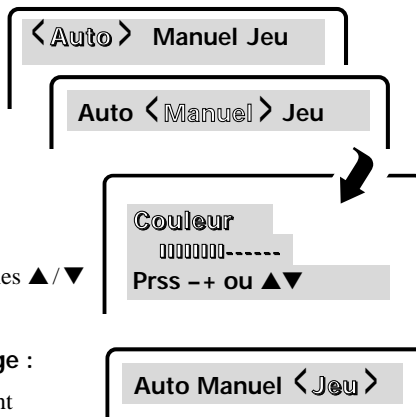

**Pour les réglages automatiques de l'image :**

Choisissez l'option **Jeu**. L'écran et le son passent automatiquement aux réglages de présélection.

*Remarque :* Appuyez sur la touche de **INPUT** de la télécommande pour choisir le mode de jeux.

## RÉINITIALISATION DU MODE D'ANTENNE / DE LA TÉLÉ PAR CÂBLE ET DE LA RECHERCHE DES CANAUX

Vous ne devez réinitialiser le mode VHF/UHF-télé par câble ou la recherche des canaux *que si* d'autres canaux deviennent disponibles, par exemple si vous déménagez dans une autre ville ou si vous faites installer un service de télé par câble.

1. Choisissez l'option **Recherche**.

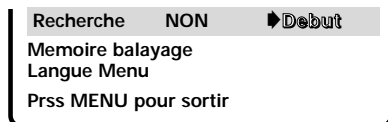

Recherche NON ▶ Debut  
Memoire balayage  
Langue Menu  
Prss MENU pour sortir

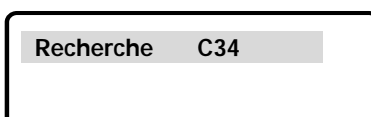

Recherche C34

## **Conseils**

- Respectez toujours les instructions à l'écran.
- Le menu est affiché à l'écran pendant environ 20 secondes. Appuyez de nouveau sur **MENU** pour le réafficher.
- Tous les réglages du télécouleur se font par l'intermédiaire du menu.
- Appuyez deux fois sur **RESET** pour effacer tous les réglages. Le télécouleur commence automatiquement la recherche des canaux et efface tous les réglages personnels.
- Utilisez les touches de **CANAL** (**CH** ▲/▼) et de **VOLUME** (**VOL** -/+) pour parcourir les menus et y faire des sélections.
- Quand vous réglez le mode d'antenne, choisissez **Cable** si le téléviseur est relié à un système de télé par câble; sinon, choisissez **VHF/UHF**.

**Besoin d'aide ?**  
Visitez notre site web à  
[www.sanyoctv.com](http://www.sanyoctv.com)  
ou appelez le  
1-800-877-5032

(suite à la page 36.)



## Conseils

- Vous pouvez choisir avec les touches numériques les canaux supprimés de la mémoire de balayage.
- Pour rétablir les canaux supprimés, utilisez le menu à l'écran pour ajouter manuellement des canaux ou commencer la recherche de canal (CH) à partir du menu. La recherche des canaux disponibles peut prendre quelques minutes.

OU

- Appuyez deux fois sur la touche **RESET**.
- Si vous choisissez le mode de sous-titrage et si aucun sous-titre n'est diffusé, une case noire peut apparaître et rester à l'écran du téléviseur.

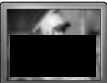

Pour éliminer cette case, réglez le sous-titrage à un mode quelconque, autre que Texte1 ou Texte2, ou appuyez sur la touche **RESET** pour annuler le sous-titrage et les réglages personnels.

- Le mode d'affichage continu du numéro de canal n'est pas disponible quand le sous-titrage est en fonction.

### Besoin d'aide ?

Visitez notre site web à [www.sanyoctv.com](http://www.sanyoctv.com) ou appelez le 1-800-877-5032

## AJOUT OU ÉLIMINATION DE CANAUX

1. Appuyez sur la touche **MENU**.
2. Mettez en évidence **Mémoire balayage +** à l'aide des touches ▲/▼.
3. Appuyez sur la touche +.
4. Entrez le numéro du canal (exemple) : C34. Pour les canaux de télé par câble au-dessus de 99, appuyez sur **1** et maintenez-le jusqu'à ce que C1-- apparaisse. Entrez ensuite les deux autres numéros.
5. Appuyez sur la touche + pour choisir l'option (exemple) : Ajouté remplacera éliminé. Cela prend environ trois secondes. Pendant cet intervalle, les mots «Ajouté» et «Éliminé» apparaîtront en jaune.
6. Utiliser le **0~9** ou **▲▼** les clefs pour choisir d'autres canaux pour éliminé ou ajouté, ou appuyez sur **MENU** pour sortir.

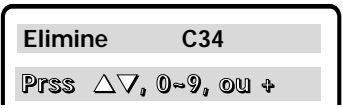
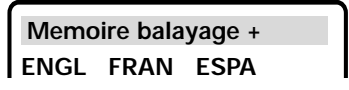

## SOUS-TITRAGE (CC)

Le sous-titrage se compose d'un texte transmis avec l'image et le son de façon à pouvoir l'afficher à l'écran du téléviseur. Différents types de sous-titres peuvent être transmis avec le signal de télévision; pour cette raison, plusieurs modes de sous-titrage sont prévus. Les modes de sous-titrage acceptés par ce téléviseur sont : C1 (Sous-titres1), C2 (Sous-titres2), T1 (Texte1), et T2 (Texte2). Les télédiffuseurs locaux décident des signaux des sous-titres à transmettre.

**C1** : Mode principal utilisé pour le sous-titrage des programmes (les paroles correspondent à celles du programme que vous suivez). Ces sous-titres sont généralement donnés en une ou deux lignes.

**C2** : Autre mode de sous-titrage des programmes. Le télédiffuseur peut utiliser Sous-titre2 pour transmettre des sous-titres dans une autre langue, par exemple en français ou en espagnol.

**T1** : Mode utilisé pour afficher les textes longs. Le texte apparaît dans une case blanche qui peut couvrir presque tout l'écran. Le texte affiché de cette manière ne se rapporte généralement pas au programme. Les téléviseurs peuvent utiliser ces sous-titres pour communiquer des bulletins météo, des bulletins communautaires, des cotes de la Bourse, etc.

**T2** : Autre mode utilisé pour afficher les textes longs. Peut afficher avec Texte2 les mêmes types d'informations qu'avec Texte1.

**QuikCap** : QuikCap permet de permuter des sous-titres à l'aide de la fonction Mute. Par exemple, le téléphone sonne : vous pouvez appuyer sur la touche **MUTE** de la télécommande pour couper le son; les sous-titres apparaissent alors automatiquement. Après la communication, appuyez de nouveau sur la touche **MUTE** pour rétablir le son; les sous-titres disparaissent. QuikCap affiche les sous-titres des programmes dans le mode Sous-titres1.



(SOUS-TITRES) C1/ C2

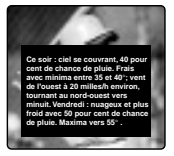

(Text) T1/ T2

## RÉGLAGE DES SOUS-TITRES :

1. Appuyez sur la touche **CAPTION** de la télécommande.
2. Appuyez sur la touche **0**, choisissez NON, C1 (Sous-titres1), C2 (Sous-titres2), T1(Texte1), T2 (Texte2), ou **QUIKCAP**.

SOUS-TITRAGE, AJOUT/ÉLIMINE DE CANAUX

# RENSEIGNEMENTS SUR LE GUIDE V

REMARQUE : CETTE FONCTION PERMET DE RESPECTER LA RÉGLEMENTATION SUR LA PUCE V DE LA FCC DES ÉTATS-UNIS. IL SE PEUT QU'ELLE NE FONCTIONNE PAS AVEC LES ÉMISSIONS ORIGINAIRES D'AUTRES PAYS.

CETTE TÉLÉCOULEUR N'EST PAS COMPATIBLE AVEC LE SYSTÈME D'ÉMISSION DE GUIDE V CANADIEN, DONC, LES INSTRUCTIONS NE SONT PAS POURVU À CETTE CARACTÉRISTIQUE.

## CONSEILS PRATIQUES – Problèmes et solutions

Avant de demander de l'aide, cherchez dans le tableau suivant le défaut qui ressemble le plus à celui que vous rencontrez puis suivez les instructions correspondantes. Visitez notre site web à [www.sanyoctv.com](http://www.sanyoctv.com) ou appelez notre numéro libre accès 1-800-877-5032.

Problème :	Vérifiez les points suivants :	Essayez les solutions suivantes :
Le télécouleur s'arrête automatiquement.	<ul style="list-style-type: none"><li>• Vérifiez le branchement du câble/de l'antenne.</li><li>• Vérifiez la protection contre les surtensions.</li></ul>	<ul style="list-style-type: none"><li>• Appuyez sur la touche <b>POWER</b>.</li><li>• L'arrêt retardé a peut-être été réglé.</li><li>• Débranchez momentanément le télécouleur.</li></ul>
Pas d'image, image médiocre ou lignes ondulées à l'image.	<ul style="list-style-type: none"><li>• Vérifiez les branchements de l'antenne.</li><li>• Problème possible à la station.</li><li>• Luminosité ou contraste mal réglé.</li><li>• Parasites possibles causés par un appareil électro ménager.</li></ul>	<ul style="list-style-type: none"><li>• Réglez l'antenne.</li><li>• Essayez un autre canal.</li><li>• Choisissez <b>Auto</b> au menu à l'écran ou appuyez sur la touche <b>RESET</b>.</li><li>• Arrêter les batteurs, perceuses, mélangeurs, etc</li></ul>
Case noire à l'écran.	<ul style="list-style-type: none"><li>• Mode de sous-titres/texte sans information à afficher.</li></ul>	<ul style="list-style-type: none"><li>• Appuyez sur la touche <b>RESET</b>.</li><li>• Arrêtez les sous-titres (voir page 36).</li></ul>
Pas de couleur ou couleur médiocre.	<ul style="list-style-type: none"><li>• Vérifiez si le programme est en couleur.</li><li>• Vérifiez les branchements de l'antenne.</li><li>• Couleur ou teinte mal réglée.</li><li>• Problème possible à la station.</li></ul>	<ul style="list-style-type: none"><li>• Essayez un autre canal.</li><li>• Réglez l'antenne.</li><li>• Choisissez <b>Auto</b> au menu d'image à l'écran ou appuyez sur <b>RESET</b>.</li></ul>
Pas de son ou son médiocre.	<ul style="list-style-type: none"><li>• Problème possible à la station.</li><li>• Le silencieux (MUTE) peut-être en fonction.</li></ul>	<ul style="list-style-type: none"><li>• Essayez un autre canal.</li><li>• Réglez le volume.</li></ul>
Pas de canaux de télé par câble au-dessus de 13.	<ul style="list-style-type: none"><li>• L'indicateur du canal de télé par câble <b>C</b> doit apparaître à côté du numéro du canal.</li></ul>	<ul style="list-style-type: none"><li>• Choisissez <b>Cable</b> au menu à l'écran, puis commencez la recherche (CH. [channel] Search) à l'aide du menu.</li></ul>
Pas de canaux UHF; réception VHF correcte.	<ul style="list-style-type: none"><li>• L'indicateur du canal de télé par câble <b>C</b> ne doit pas apparaître à côté du numéro du canal.</li></ul>	<ul style="list-style-type: none"><li>• Choisissez <b>VHF/UHF</b> au menu à l'écran puis commencez la recherche (CH. [channel] Search) à l'aide du menu.</li></ul>

(suite à la page 38.)



# CONSEILS PRATIQUES – Problèmes et solutions (Suite)

Problème :	Vérifiez les points suivants :	Essayez les solutions suivantes :
Impossible de choisir ou d'explorer certains canaux.	<ul style="list-style-type: none"> <li>• Le canal n'est peut-être pas en mémoire.</li> <li>• Vérifiez les branchements de l'antenne.</li> </ul>	<ul style="list-style-type: none"> <li>• Choisissez <b>Memoire balayage</b> et ajoutez manuellement des canaux ou commencez la recherche des canaux.</li> <li>• Appuyez sur <b>RESET</b> pour effacer le réglage.</li> </ul>
Pas de sous-titrage.	<ul style="list-style-type: none"> <li>• Vérifiez si la station émet un signal de sous-titrage invisible.</li> <li>• Vérifiez le canal avec sous-titres.</li> </ul>	<ul style="list-style-type: none"> <li>• Choisissez <b>Sous-titres1</b> ou <b>Sous-titres2</b> (voir page 36).</li> </ul>
Fautes d'orthographe dans le système du menu.	<ul style="list-style-type: none"> <li>• Une langue étrangère a peut-être été choisie.</li> </ul>	<ul style="list-style-type: none"> <li>• Choisissez de nouveau la langue du menu à l'aide du menu à l'écran.</li> </ul>
La télécommande ne fonctionne pas.	<ul style="list-style-type: none"> <li>• Vérifiez les piles.</li> <li>• Vérifiez si le télécouleur est branché.</li> </ul>	<ul style="list-style-type: none"> <li>• Remplacez les piles.</li> <li>• Dirigez la télécommande vers le télécouleur.</li> </ul>
Le coffret produit un claquement.	<ul style="list-style-type: none"> <li>• Cet état de choses est normal pendant le chauffage et le refroidissement des pièces du coffret en plastique.</li> </ul>	

## ENTRETIEN ET NETTOYAGE

La surface du coffret peut s'endommager si elle n'est pas suffisamment entretenue. De nombreux produits ménagers courants en aérosol, agents de nettoyage, solvants et polis peuvent endommager définitivement la surface.

**1. Débranchez le cordon d'alimentation avant de nettoyer le télécouleur.**

**2.** Nettoyez l'écran et le coffret à l'aide d'un chiffon doux et sec.

*Remarque :* Ne vaporisez *jamais* de liquide sur l'écran, car il peut dégoutter sur le châssis et endommager les composants. Ce genre de problème n'est pas couvert par la garantie.



# Garantie pour le Canada et les États-Unis

## GARANTIE LIMITÉE D'UN AN

LA PRÉSENTE GARANTIE LIMITÉE N'EST ACCORDÉE QU'AUX TÉLÉCOULEURS SANYO ACHETÉS ET UTILISÉS AU CANADA, AUX ÉTATS-UNIS ET À PORTO RICO, MAIS À L'EXCEPTION DES AUTRES TERRITOIRES ET PROTECTORATS DES ÉTATS-UNIS. CETTE GARANTIE LIMITÉE NE S'APPLIQUE QU'À L'ACHETEUR INITIAL; ELLE NE COUVRE PAS LES ARTICLES UTILISÉS À DES FINS INDUSTRIELLES OU COMMERCIALES.

**PENDANT UN AN** à compter de la date d'achat, Sanyo Manufacturing Corporation remplacera tout télécouleur défectueux.

**Pour bénéficier d'un échange au titre de la garantie, conservez le reçu de vente original comme preuve d'achat. Retournez le télécouleur défectueux au détaillant, avec le reçu et les accessoires inclus, notamment la télécommande. Si c'est nécessaire, le télécouleur défectueux sera remplacé par un modèle identique ou par un modèle de rechange de valeur égale. Le modèle de rechange est subordonné à la disponibilité et son choix est laissé au gré de la Sanyo Manufacturing Corporation.**

LA GARANTIE SUSMENTIONNÉE EST EXCLUSIVE ET REMPLACE TOUTE AUTRE GARANTIE DE VALEUR MARCHANDE OU D'APTITUDE À UNE UTILISATION PARTICULIÈRE.

### OBLIGATIONS

Sanyo Manufacturing Corporation garantit ce produit pendant un an à compter de la date d'achat, comme étant exempt de défaut de matériaux et de fabrication, s'il est utilisé normalement dans des conditions appropriées. Si, pour quelque raison que ce soit, un remplacement s'avère nécessaire dans le cadre de la présente garantie à cause d'un défaut de fabrication ou de mauvais fonctionnement pendant la première année à partir de la date de l'achat initial, Sanyo Manufacturing Corporation fournira un télécouleur neuf à titre d'échange pour le détaillant.

**Pour l'assistance à la clientèle, pendant ou après la période de garantie, appelez le numéro sans frais 1-800-877-5032.**

**En semaine : de 7 h 30 à 19 h, heure du Centre**

**Le samedi : de 7 h 30 à 16 h, heure du Centre**

Cette garantie énonce des droits contractuels spécifiques; les acheteurs au détail peuvent bénéficier d'autres droits légaux qui varient d'une province à l'autre.

(ENTRÉE EN VIGUEUR : 1<sup>er</sup> août 2002)

À titre de protection en cas de vol ou de perte de ce produit, veuillez indiquer ci-dessous les renseignements demandés et **GARDER CETTE FEUILLE EN LIEU SÛR, AVEC VOS PAPIERS PERSONNELS.**

N° de modèle \_\_\_\_\_ Date d'achat \_\_\_\_\_

N° de série \_\_\_\_\_ Prix d'achat \_\_\_\_\_

(Indiqué à l'arrière de l'appareil) Lieu d'achat \_\_\_\_\_

# SANYO

Sanyo Manufacturing Corp.  
3333 Sanyo Road, Forrest City, AR 72335



Ce symbole sur la plaque d'identification indique que le produit est approuvé par Underwriters Laboratories Inc. Il a été conçu et fabriqué selon les normes strictes de sécurité UL contre les risques d'incendie, de blessures et de chocs électriques.

# Child Safety:

**It Makes A Difference Where Your TV Stands**  
Congratulations on your purchase! As you enjoy your new product, please keep these safety tips in mind:



## The Issue

- ❑ If you are like most Americans, you have a television in your home. Many homes, in fact, have more than one television.
- ❑ The home theater entertainment experience is a growing trend, and larger televisions are popular purchases and are not always supported on the proper TV stands.
- ❑ Sometimes televisions are improperly secured or inappropriately situated on dressers, bookcases, shelves, desks, audio speakers, chests, or carts. As a result, TV sets may fall over and may cause unnecessary injury.



## Sanyo Cares!

- ❑ The industry is committed to making home entertainment enjoyable and safe.
- ❑ The Consumer Electronics Association formed the Home Entertainment Support Safety Committee comprised of television and consumer electronics furniture manufacturers to advocate children's safety and educate customers and their families about television safety.



## Tune Into Safety

- 1 One size does NOT fit all. Use the appropriate furniture that is large enough to support the weight of your television (and other electronic components).
- 2 Use appropriate angle braces, straps, and anchors to secure your furniture to the wall (but never screw anything directly into the TV).
- 3 Carefully read and understand the other enclosed instructions for proper use of this product.
- 4 Don't allow children to climb on or play with furniture and television sets.
- 5 Avoid placing any items on top of TVs such as VCRs and remotes that may pique the children's curiosity.
- 6 Remember that children can become excited while watching a program and can potentially push or pull a TV over.
- 7 Share our safety message on this hidden hazard of the home with your family and friends. Thank you!

