

Quasar®

Color Television Operating Instructions

SP2723

SP3233

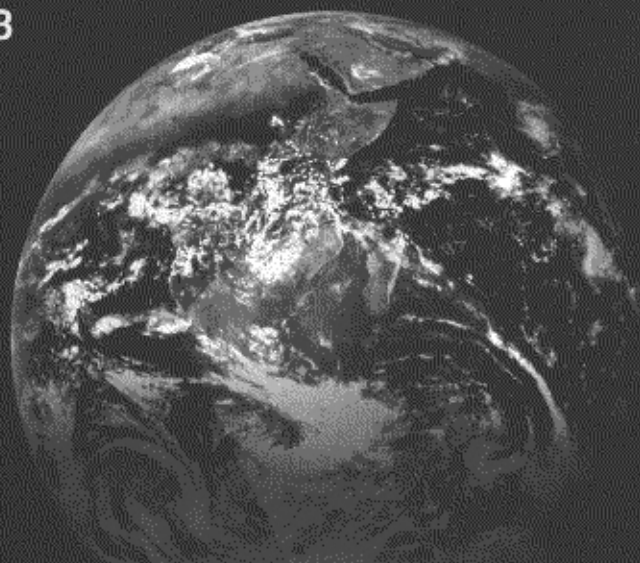



Table of Contents

Congratulations 3
 Customer Record 3
 Care and Cleaning..... 3
 Specifications 3
Installation 4
 Television Location..... 4
 Optional Cable Connections..... 4
 AC Power Supply Cord..... 4
 Cable / Antenna..... 4
 Cable Connection..... 4
 Antenna Connection 5
 Optional Equipment Connections 5
 To Audio Amplifier 5
 Audio Adjustments..... 6
Main Menu..... 6
 ACTION Button..... 6
 CH / VOL Buttons 6
Picture In Picture (PIP) Operation (SP3233/U).. 7
 PIP Operation with a VCR and Cable Box 7
 PIP Operation with a VCR - No Cable Box..... 8
Main Menu Feature Chart 9
Special Features..... 11
 Languages..... 11
 Timer 11
 Sleep Timer..... 11
 Program Timer..... 11
 CH CAP (Channel Caption)..... 12
 LOCK..... 13
 Game Guard Lock and Unlock 13
Troubleshooting Chart..... 14

Safety Instructions

	<p>WARNING RISK OF ELECTRIC SHOCK DO NOT OPEN</p>	
<p>WARNING: To reduce the risk of electric shock do not remove cover or back. No user-serviceable parts inside. Refer servicing to qualified service personnel.</p>		



The lightning flash with arrow head within a triangle is intended to tell the user that parts inside the product are a risk of electric shock to persons.



The exclamation point within a triangle is intended to tell the user that important operating and servicing instructions are in the papers with the appliance.

WARNING: To prevent fire or shock hazard, do not expose this appliance to rain or moisture.

Congratulations

Your new TV features a solid state chassis that is designed to give you many years of enjoyment. It was thoroughly tested and tuned at the factory for best performance.

Customer Record

The model and serial number of this product are located on the back of the TV. You should note the model and serial number in the space provided and retain as a permanent record of your purchase. This will aid in identification in the event of theft or loss. Product registration is available for U.S. customers at:

www.prodreg.com/panasonic

Model Number

Serial Number

Care and Cleaning

Screen (Turn TV Off)

- Use a mild soap solution or window cleaner with a soft clean cloth. **DO NOT USE ABRASIVE CLEANERS.**
- Avoid excessive moisture and wipe dry.

Note: Do not spray any type of cleaning fluid directly on the screen.

Cabinet and Remote Control

- Use a soft cloth dampened with water or a mild detergent solution. Do not use benzene, thinner, or other petroleum based cleaners.
- Avoid excessive moisture and wipe dry.

Specifications

Power Source SP2723/U (1.8A) SP3233/U (2.0A)	120V AC, 60Hz
Channel Capability - 181	VHF-12; UHF-56; Cable-113
Video Input Jacks	1V _{p-p} , 75 Ohm, Phono Jack Type
Audio Input Jacks	500mV RMS 47K Ohm
To Audio AMP Jack (SP3233/U only)	0-2.0V RMS 4.7K Ohm

Specifications are subject to change without notice or obligation.

Remote Control

The **Remote Control Quick Reference Guide** is located within the package provided with this TV.

INSTALLATION

Installation

Television Location

This unit is intended to be used with an optional stand or entertainment center. Consult your dealer for available options.

- Avoid excessive sunlight or bright lights, including reflections.
- Keep away from excessive heat or moisture. Inadequate ventilation may cause internal component failure.
- Fluorescent lighting may reduce Remote Control transmitting range.
- Avoid magnetic equipment, including motors, fans, or external speakers.

Optional Cable Connections

Shielded audio and video cables should be used between components. For best results:

- Use 75-ohm coaxial shielded cables.
- Use appropriate input and output connectors that match your component connectors.
- Avoid long cables to minimize interference.

AC Power Supply Cord

CAUTION: TO PREVENT ELECTRIC SHOCK, MATCH WIDE BLADE OF PLUG TO WIDE SLOT OF AC OUTLET AND FULLY INSERT. DO NOT USE A PLUG WITH A RECEPTACLE OR OTHER OUTLET UNLESS THE BLADE CAN BE FULLY INSERTED TO PREVENT BLADE EXPOSURE. FOR SOME MODELS THAT ARE NON-POLARIZED, THE USE OF AN AC ADAPTOR CONNECTOR MAY BE NECESSARY.



Polarized plug



Non-Polarized plug

Cable / Antenna

For proper reception, either a cable or antenna connection is required.

Cable Connection

Connect the cable supplied by your local cable company.

Note: A cable converter box may be required for proper reception. Check with your local cable company for compatibility requirements.

Incoming Cable from
Cable Company



75 Ohm VHF/UHF
on back of TV

Antenna Connection

- For proper reception of VHF/UHF channels, an external antenna is required. For best reception an outdoor antenna is recommended.
- Antenna Mode must be set to TV.

Incoming Cable from Home Antenna

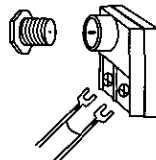

Cable Preset

Cable Mode is preset at the factory. Antenna users must change to TV Mode in the SETUP Menu.

Optional Equipment Connections

VCRs, video disc players, video game equipment, and DSS equipment can also be connected to the video input connection. (See your equipment manual)

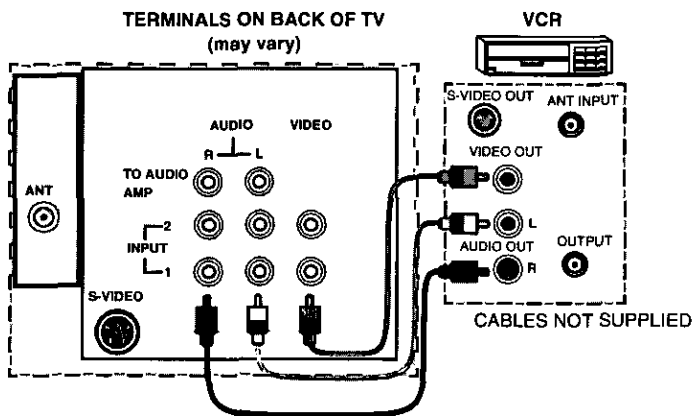

Note: If S-VIDEO and VIDEO input are used at the same time, two images will appear on the TV screen.

Procedure

1. Connect equipment as shown to rear Audio/Video input jacks.
2. Select the Video mode by pressing **TV/VIDEO** button.
3. Operate optional equipment as instructed in equipment manual.

MAIN MENU

TO AUDIO AMPLIFIER (SP3233/U only)

Connect to an external audio amplifier input for listening to a stereo system.

Note: TO AUDIO AMP terminals cannot be connected directly to external speakers.

Audio Adjustments

1. Select TV SPEAKERS ON located in the AUDIO menu.
2. Set amplifier volume to minimum.
3. Adjust TV volume to desired level.
4. Adjust amplifier volume to match the TV.
5. Select TV Speakers OFF&VAO from AUDIO menu.
6. Volume and mute are now controlled from the TV.

Note: In OFF&FAO the volume is controlled by the external amplifier.

Main Menu

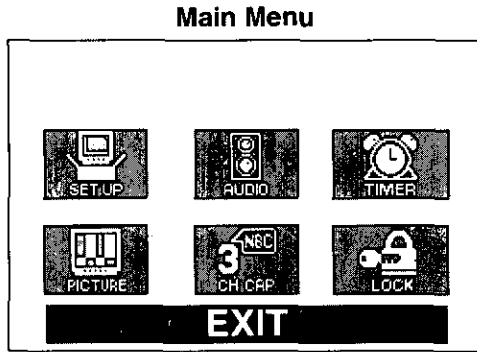

ACTION Button

Press the **ACTION** button to display the Main Menu and submenus. Press the **ACTION** button repeatedly to exit.

CH / VOL Buttons

Remote Navigation Buttons

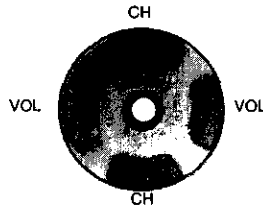

Press the **CH** (channel) or **VOL** (volume) buttons to select an icon. Use the **CH** buttons to highlight the desired features. Use **VOL** buttons to select and adjust features.

Picture In Picture (PIP) Operation

PIP Operation with a VCR and Cable Box (SP3233/U Only)

This television includes a Picture In Picture (PIP) feature. A second video source (VCR, Camcorder, etc.) is required to provide a second picture.

Connect your television to a VCR and Cable Box, as shown. **SP2723/U** has only one video input).

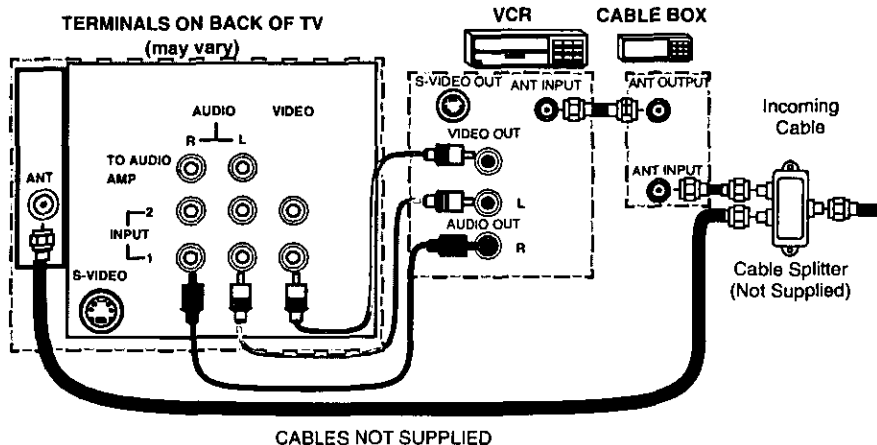

Note: The remote control must be programmed with supplied codes to operate the VCR and Cable Box. See Programming the Remote Control in the *Remote Control Quick Reference Guide*.

Procedure

Press the **PIP** button on the remote control to display the PIP frame.

Note: The PIP picture is the same as the main picture, initially.

To view a different picture in the PIP frame:

- Press the **TV/VIDEO** button on the remote control to select the video PIP source.
- Verify the **CABLE BOX** and **VCR** are **ON** and the VCR tuned to **channel 3**.
- Choose channels for the *PIP* frame by pressing the **CABLE** button on the remote control and using the numeric keypad or **CH** up/down buttons.
- Choose channels for the *Main Picture* by pressing the **TV** button on the remote control and using the numeric keypad or **CH** up/down buttons.



SWAP Button

The **SWAP** button switches the PIP and Main Picture source. Press the **RECALL** button for on screen PIP and Main Picture source status.

PICTURE IN PICTURE (PIP) OPERATION

PIP Operation with a VCR - No Cable Box (SP3233/U Only)

This television includes a Picture In Picture (PIP) feature. A second video source (VCR) is required to provide a second picture.

Connect your television to a VCR, as shown. **SP2723/U** has only one video input.)

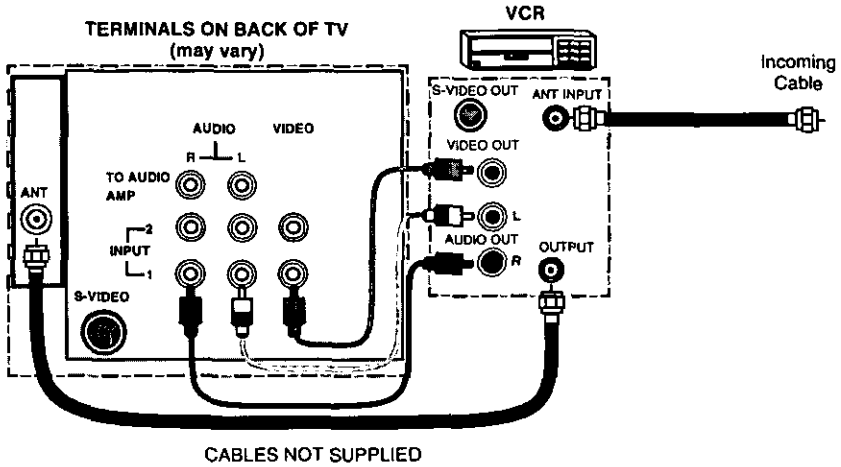

Note: The remote control must be programmed with the supplied codes to operate the VCR. See Programming the Remote Control in the Remote Control Quick Reference Guide.

Procedure

Turn the VCR OFF and tune TV to channel 3.

Press the PIP button on the remote control to display the PIP frame on screen.

Note: The PIP picture is the same as the Main picture, initially.



- Press the **TV/VIDEO** button on the remote control to select the VIDEO PIP source.
- Press the **VCR** button on the remote control and turn ON the VCR.
- Press the **TV/VCR** button on the remote control.
- Choose channels for PIP frame by pressing **VCR CHANNEL** up/down buttons on the remote control.
- Choose channels for the Main Picture by pressing the **TV** button on the remote control and using the numeric keypad or **CH** up/down buttons.







SWAP Button

The **SWAP** button switches the PIP and Main Picture source. Press the **RECALL** button for on screen PIP and Main Picture source status.

Main Menu Feature Chart

MENU	DESCRIPTION
	SETUP
SET TIME	When entered, TIME will display on screen after pressing POWER button, RECALL button, or changing channels.
ANT	Choose CABLE or TV to match the signal at your antenna input.
AUTO PROG	Automatically program channels with a signal into memory.
MANUAL PROG	Manually add or delete channels from memory.
CC MODE	Select C1 or C2 for Closed Captioning display. Select OFF to display closed captioning when MUTE button is pressed.
LANGUAGES	Select English, Spanish, or French menu.
AUTO POWER ON	Select SET to power up the TV at the same time as the Cable Box or other components or select OFF.
	AUDIO
MODE	Select the audio mode: <input type="checkbox"/> STEREO - Two channel audio reception. <input type="checkbox"/> SAP - (Second Audio Program) Tune to the alternate audio channel if available in your area (bilingual or descriptive audio). <input type="checkbox"/> MONO - One channel audio. Use when stereo signal is weak.
AI SOUND	Automatically maintain constant volume between programs and commercials.
TV SPEAKERS	Select TV SPEAKERS (SP3233/U only): <input type="checkbox"/> ON - TV SPEAKERS operate normally. <input type="checkbox"/> OFF&VAO (Variable Audio Output) - TV Speakers off — audio is adjustable by TV. <input type="checkbox"/> OFF&FAO (Fixed Audio Output) - TV SPEAKERS off — audio is adjustable only by the amplifier.

Main Menu Feature Chart (Cont.)

MENU	DESCRIPTION
	CH CAP
<p>CHANNEL CAPTION</p>	<p>Provide labels for up to 30 stations using up to four characters for each station.</p>
	TIMER
<p>SLEEP TIMER</p>	<p>Program TV to automatically turn off in 30, 60, or 90 minutes. Select NO to turn timer off.</p>
<p>PROGRAM TIMER</p>	<p>Program TV to automatically turn on and off at selected time on a selected channel, daily or only one day.</p>
	PICTURE
<p>PICTURE NORM</p>	<p>Reset all picture adjustments to factory default settings.</p>
<p>COLOR</p>	<p>Adjust desired color intensity.</p>
<p>TINT</p>	<p>Adjust natural flesh tones.</p>
<p>BRIGHTNESS</p>	<p>Adjust dark areas for crisp detail.</p>
<p>PICTURE</p>	<p>Adjust white areas of picture.</p>
<p>SHARPNESS</p>	<p>Adjust clarity of outline detail.</p>
	LOCK
<p>GAME GUARD</p>	<p>Program to prevent video games, cable box, and VCR from being viewed.</p>

Special Features

Languages



In SETUP menu, select ENGLISH, ESPAÑOL, OR FRANÇAIS.

[SET-UP]		
SET TIME	-- : --	PM
ANT	CABLE	
AUTO PROG	NO	
MANUAL PROG	NO	
[CC] MODE	OFF	
[ENGLISH] [ESPAÑOL] [FRANÇAIS]		

Timer



Sleep Timer

In TIMER menu, program to turn TV OFF in 30, 60, or 90 minutes. Select NO to turn off timer.

[TIMER CONTROL]		
[SLEEP TIMER]	NO	
PROGRAM TIMER		
ON	-- : --	
OFF	-- : --	
CHANNEL	3	
SET	TIME FIRST	

Program Timer

In Timer menu, program TV to automatically turn on and off at selected time on a selected channel, daily or one day.

[TIMER CONTROL]		
SLEEP TIMER	NO	
[PROGRAM TIMER]		
ON	-- : --	PM
OFF	-- : --	AM
CHANNEL	3	
SET	TIME FIRST	

Note: TIME must be entered in the SETUP menu to operate PROGRAM TIMER.



Turn Off After 90 Minutes

The TV automatically turns **OFF** after 90 minutes when turned on by the PROGRAM TIMER. If the OFF time is programmed or if a key is pressed, the automatic OFF after 90 minutes will be cancelled.



PROGRAM TIMER Activation

The PROGRAM TIMER is active when the TV is OFF **or** ON. The TV will switch to the selected channel at the selected time set by the PROGRAM TIMER.

CH CAP (Channel Caption)



Program channel captions (station labels) for 30 stations using up to four characters.

CHANNEL CAPTION	
ENTER CHANNEL NUMBER	
123	
ENTER CAPTION	
- - - -	
▲ TO MOVE	◀▶ TO SELECT
▼ CURSOR	CHANNEL

Note: Delete channel captions by entering dashes (-) in all four character slots.

LOCK



Game Guard Lock and Unlock

Select GAME GUARD to prevent video games and VCR from being viewed. Lock Channel 3, Channel 4, and video inputs for 12, 24, 48 hours or ALWAYS by entering a four digit secret code, then selecting GAME GUARD ON.

Note: Understand how to unlock GAME GUARD before using it. Use a code that is easy to remember or record it in a safe place.

LOCK	
GAME GUARD	OFF
US MOVIES	u
STATUS	OFF
CHANGE SETTINGS	u
HOW LONG?	12 HRS
ENTER CODE FIRST	----

Note: If GAME GUARD is selected, and if a blocked channel or video input is selected, the message **GAME GUARD ON** displays in the upper right corner of the TV screen.

Unlock GAME GUARD by reentering the same four-digit secret code, then selecting GAME GUARD OFF.

















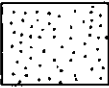

GAME GUARD Unlock

If you do not remember your code, LOCK will unlock in 12, 24, or 48 hours depending on current setup. Be cautious when selecting ALWAYS. If ALWAYS is selected, and you forget your secret code, the TV must be serviced by a qualified technician in order to clear the LOCK setup.

TROUBLESHOOTING CHART

Troubleshooting Chart

Before calling for service, determine the symptoms and follow suggested solutions.

AUDIO	VIDEO	Solutions
 Noisy Audio	 Snowy Video	Adjust Antenna Location and Connection
 Noisy Audio	 Multiple Image	Adjust Antenna Location and Connection Check Antenna Lead-in Wire
 Noisy Audio	 Interference	Move TV from Electrical Appliances, Lights, Vehicles, and Medical Equipment
 No Audio	 Normal Video	Increase Volume Change Channel
 Noisy Audio	 No Video	Set TV or Cable Mode Properly Check Antenna Cables
 No Audio	 No Video / No PIP	Check Power Cord is Plugged into Active Outlet Adjust Brightness and Audio Controls Change Channel Check Cable Connections Program the Remote Control Again Check Second Video Source Operation
 Normal Audio	 No Color	Adjust Color Settings Change Channel
 Wrong Audio	 Normal Video	Check Audio Is Set To Stereo Or Mono, Not SAP
 Normal Audio	 Normal Video	Replace Remote Control Batteries
Intermittent Remote Control Operation		

Read these instructions completely before operating TV.

Contents are subject to change without notice or obligation.

Copyright 2000 by Matsushita Electric Corporation of America. All rights reserved.
Unauthorized copying and distribution is a violation of law.

Panasonic Consumer Electronics Company,
Division of Matsushita Electric Corporation
of America
One Panasonic Way
Secaucus, New Jersey 07094
www.panasonic.com
(800) 222-4213

Panasonic de Mexico, S.A. de C.V.
Amores No. 1120
Col. del Valle C.P. 031000
México, D.F.
Tel. (915 ó 015) 488-1000
Fax (915 ó 015) 575-6763, 575-6765

**Panasonic Sales Company, Division of
Matsushita Electric of Puerto Rico Inc.**
("PSC")
Ave. 65 de Infantería, Km 9.5
San Gabriel Industrial Park Carolina,
Puerto Rico 00985
Tel. (787) 750-4300
Fax (787) 768-2910

Quasar®

Televisor a color

Instrucciones de operacion

SP2723

SP3233

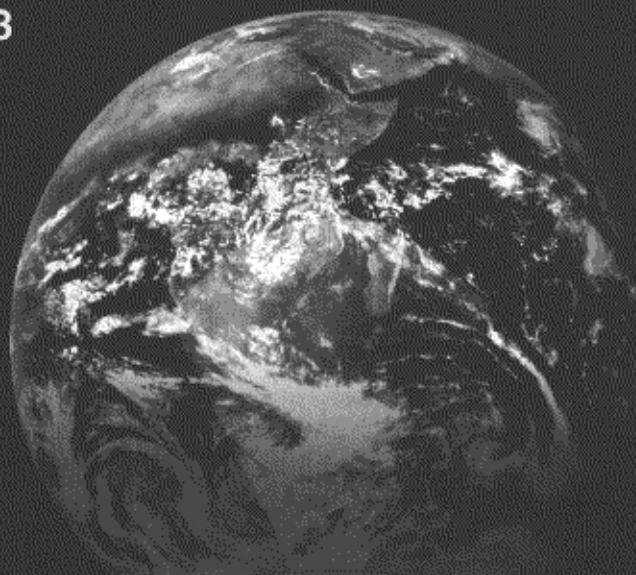

Para asistencia llame al telefono: 1-800-211-PANA (7267)

o envíe un correo electrónico a la dirección: consumerproducts@panasonic.com

TOB2AA0330 00202
IMPRESO EN MEXICO.

Felicidades	3
Registro del Usuario	3
Cuidado y limpieza	3
Especificaciones	3
Instalación	4
Ubicación de la Televisión	4
Conexiones de Cable Opcional	4
Cable de Suministro de Corriente Alterna	4
Cable / Antena	4
Conexión de cable	4
Conexión de Antena	5
Conexiones de Equipo Opcional	5
Para el Amplificador de Sonido	5
Ajustes de Sonido (Audio)	6
Menú Principal	6
Botón ACTION	6
Botones CH / VOL	6
Operación de Imagen en Imagen (PIP) (SP3233/U)	7
Operación de PIP (Imagen en Imagen) con una Videocasetera y una Caja de Cable (Televisión por Cable).....	7
Operación de PIP con una Videocasetera – Sin Caja de Cable.....	8
Tabla de Características del Menú Principal	9
Funciones Especiales	11
Idiomas	11
Cronómetro.....	11
Apagado Automático (Cronómetro).....	11
Programación del Cronómetro.....	11
CH CAP (Título de Canal)	12
LOCK (BLOQUEO).....	13
Activación y desactivación de Bloqueo.....	13
Cuadro de Localización de Fallas	14

Instrucciones De Seguridad

	<h2 style="margin: 0;">ADVERTENCIA</h2> <div style="background-color: black; color: white; padding: 5px; margin: 5px 0;">RIESGO DE SACUDIDAS ELÉCTRICAS. NO ABRIR.</div>	
<p>ADVERTENCIA: A fin de reducir el riesgo de sacudidas eléctricas, no deberán quitarse ni la cubierta ni la tapa posterior. No hay en el interior pieza alguna que el usuario tenga que reparar. Todo servicio habrá de brindarlo personal de reparación</p>		

 El propósito del relámpago con punta de flecha dentro de un triángulo es el de advertir al usuario de que existen piezas internas del producto que representan riesgo de que las personas reciban sacudidas eléctricas.

 El propósito del signo de exclamación dentro de un triángulo es el de advertir al usuario de que los documentos que acompañan al aparato incluyen importantes instrucciones de funcionamiento y reparación.

ADVERTENCIA: Con el objeto de prevenir el riesgo de incendio o de sacudida eléctrica, este aparato no deberá verse expuesto a la lluvia ni a la

Felicidades

Su nueva televisión se caracteriza por un chasis de estado sólido que está diseñado para brindarle satisfacción por muchos años. Ha sido comprobada completamente en la fábrica para su mejor desempeño.

Registro del Usuario

Los números de modelo y de serie de esta unidad se encuentran en la parte posterior. Se recomienda que anote dichos números en los espacios que se proporcionan y se conserven como registro permanente de su compra. Esto le ayudará en su identificación en caso de robo o pérdida. Los consumidores en los Estados Unidos de América pueden registrar su producto en la siguiente dirección electrónica:

www.prodreg.com/panasonic

Número de
Modelo

Número de
Serie

Cuidado y limpieza

Pantalla (Apagar la Televisión)

- Use una solución de jabón suave o limpiador de vidrio con un paño suave y limpio. **NO USE LIMPIADORES ABRASIVOS.**
- Evite la humedad excesiva y seque bien.

Nota: Evite rociar cualquier tipo de limpiadores directamente sobre la pantalla.

Gabinete y Control Remoto

- Use un paño suave humedecido con agua o una solución de detergente suave. No use benceno, diluyentes (thinner) u otros productos de limpieza a base de petróleo.
- Seque con un paño suave y limpio. Evite la humedad excesiva.

Especificaciones

Fuente de Potencia SP2723/U (1,8A) SP3233/U (2,0A)	120Vca; 60Hz
Capacidad de Canales - 181	VHF-12; UHF-56; Cable-113
Terminales de Entrada de Video	1V _{p-p} ; 75 ohmios estilo fonográfico
Terminales de Entrada de Audio	500mV rms 47 Kilo Ohmios
Terminal para el Amplificador de Audio (solo en SP3233/U)	0-2.0V rms 4.7 Kilo Ohmios

Las especificaciones están sujetas a cambio sin previo aviso ni obligación alguna.

Control Remoto

La Guía de Referencia Rápida para el Control Remoto, se encuentra en el paquete proporcionado con la TV.

Ubicación de la Televisión

Esta unidad está diseñada para usarse con una base opcional o un centro de entretenimiento. Consulte con su distribuidor para opciones disponibles.

- Evite el exceso de luz del sol u otras luces brillantes, incluyendo reflejos.
- Mantenga alejada la unidad del exceso de calor o humedad. Ventilación inadecuada puede causar fallas en componentes internos.
- Iluminación fluorescente puede reducir el rango de transmisión del Control Remoto.
- Evite equipo magnético, incluyendo motores, ventiladores o bocinas externas.

Conexiones de Cable Opcional

Cables blindados de audio y vídeo deben usarse entre los componentes. Para mejores resultados:

- Use cable coaxial, blindado, de 75 ohmios.
- Use conectores de entrada y salida apropiados, iguales a los conectores de su componente.
- Evite el uso cables largos para minimizar interferencia.

Cable de Suministro de Corriente Alterna

PRECAUCION: PARA PREVENIR UNA DESCARGA ELECTRICA, BUSQUE LA HOJA ANCHA DEL ENCHUFE E INSERTELA POR COMPLETO EN LA RENDIJA ANCHA CORRESPONDIENTE DE LA TOMA DE CORRIENTE ALTERNA. NO USE ESTE ENCHUFE CON UN RECEPTACULO U OTRA TOMA DE CORRIENTE SALVO QUE LA HOJA SE PUEDA INSERTAR POR COMPLETO PARA PREVENIR LA EXPOSICION DE LA HOJA. PARA ALGUNOS MODELOS NO POLARIZADOS, PUEDE REQUERIRSE EL USO DE UN CONECTOR DE ADAPTADOR DE CORRIENTE ALTERNA.



Enchufe polarizado



Enchufe no polarizado

Cable / Antena

Para una recepción adecuada, se requiere una conexión de cable o antena.

Conexión de cable

Conecte el cable suministrado por su compañía local de cable.

Nota: Se requiere de una caja convertidora de cable para una recepción adecuada. Verifique con su compañía de Cable sobre los requisitos de compatibilidad.

Cable de Entrada de la Compañía de Cable





75 Ohmios VHF/UHF en la parte posterior de la TV

Conexión de Antena

- Para una recepción adecuada de canales VHF/UHF, se requiere de una antena externa. Para la mejor recepción posible, se recomienda una antena al exterior.
- La Modalidad de Antena debe estar ajustada en televisión.

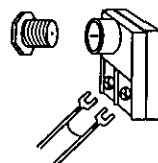
Cable de Entrada de una Antena de Casa





Cable Predispuesto

La Modalidad de Cable esta predispuesta de fábrica. Usuarios de Antena deberán cambiar a Modalidad de televisión en el Menú de Ajuste (SETUP).

Conexiones de Equipo Opcional

Videocassetas, equipo de videodiscos, equipo de juegos y teletexto pueden también ser conectados a la entrada de conexión de video. (Vea su manual de equipo).

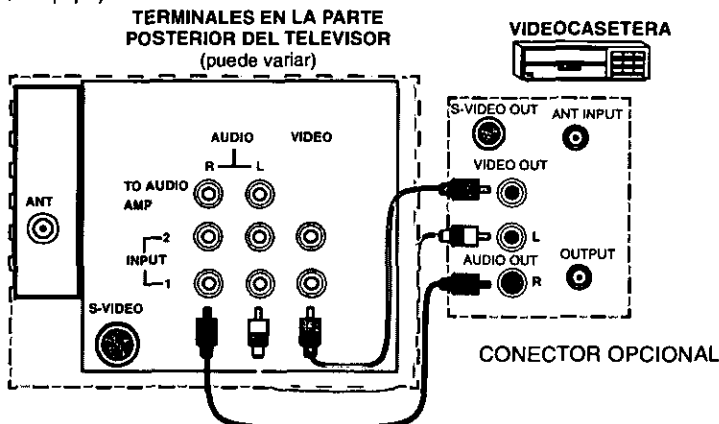

Procedimiento

1. Conecte el equipo como se muestra a la parte posterior de la entrada de Audio/Vídeo.
2. Seleccione la Modalidad de Vídeo presionando el botón de **TV/VIDEO**.
3. Opere el equipo opcional tal como se instruye en el manual del equipo.

Para el Amplificador de Sonido/TO AUDIO AMP (solo en SP3233/U)

Conecte a la terminal de entrada del AMP (amplificador) de sonido externo para escuchar el sonido en sistema estéreo.

Nota: Las terminales TO AUDIO AMP no pueden ser usadas directamente para bocinas externas.

MENÚ PRINCIPAL

Ajustes de Sonido (Audio) (solo en SP3233/U)

1. Seleccionar **ALTAVOCES SI** en el menú de **SONIDO (AUDIO)**.
Nota: Si su televisión no tiene esta opción, presione el botón **TV SPEAKERS ON/OFF** ubicado en la parte posterior de la televisión.
2. Ajuste el volumen del **AMP** (amplificador) al mínimo.
3. Ajuste el volumen de la televisión al nivel deseado.
4. Ajuste el volumen del **AMP** hasta igualar el de la televisión.
5. Seleccionar **ALTAVOCES NO&VAO** en el menú de **SONIDO (AUDIO)**.

Nota: Si su televisión no tiene esta opción, presione el botón **TV SPEAKERS ON/OFF** ubicado en la parte posterior de la televisión.

6. Ahora puede seleccionar el volumen y el silencio usando los controles de la televisión.

Nota: El **NO&FAO** audio se controla mediante el control de volumen del sistema del amplificador externo.

Menú Principal

Menú Principal

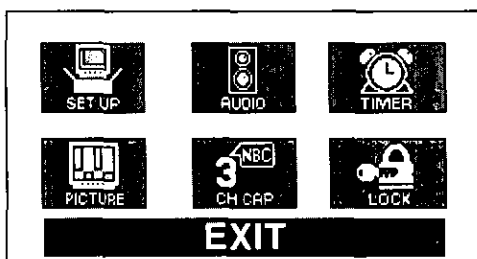

Botón ACTION

Presione el botón **ACTION** (Acción) para mostrar el Menú Principal y los sub menús. Presione el botón **ACTION** repetidamente para salir.

Botones CH / VOL

Botones Para Accesar Opciones

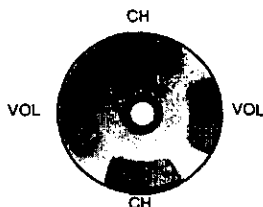

Presione los botones de Canal (**CH**) o Volumen (**VOL**) para seleccionar iconos. Use los botones **CH** para destacar las especificaciones deseadas. Use los botones de **VOL** para seleccionar o ajustar las especificaciones.

Operación de Imagen en Imagen (PIP)

Operación de PIP (Imagen en Imagen) con una Videocasetera y una Caja de Cable (solo en SP3233/U)

Esta televisión incluye la característica de Imagen en Imagen. Se requiere de una segunda fuente de vídeo (Videocasetera) para proveer una segunda imagen. Conecte su televisión ya sea con o sin una caja de televisión por cable, tal como se muestra debajo. (Algunos modelos tienen una sola entrada de vídeo.)

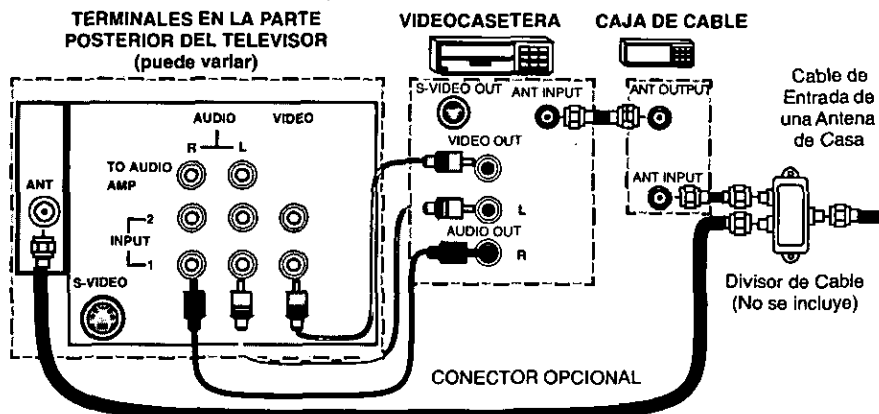

Nota: El Control Remoto debe programarse con los códigos que se incluyen para operar la Videocasetera y la Caja del Cable. Vea Programación del Control Remoto en la Guía de Referencia Rápida para el Control Remoto.

Procedimiento

Presione el botón de **PIP** en el Control Remoto para visualizar el recuadro de PIP.

Nota: La imagen PIP es la misma que la imagen principal, inicialmente.

Para visualizar una imagen diferente en el recuadro PIP:

- Presione el botón de **TV/VIDEO** en el Control Remoto para seleccionar la fuente de vídeo de PIP.
- Verifique que la **CAJA DE CABLE** y **VIDEOCASETERA** estén **ENCENDIDAS** y que la **VIDEOCASETERA** esté sintonizada en el **canal 3**.
- Seleccione los canales para el recuadro **PIP** presionando el botón de **CABLE** en el Control Remoto y utilizando el teclado y botones de **CH** (canal) arriba/abajo.
- Seleccione los canales de la **Imagen Principal** presionando el botón de **TV** en el Control Remoto y utilizando el teclado numérico o los botones de **CH** (Canal) arriba/abajo.



Botón SWAP

El botón de **SWAP** (CAMBIO) intercambia la fuente de las imágenes PIP y la Principal. Presione el botón **RECALL** para que aparezca en pantalla el estado de la fuente de las imágenes PIP y la Principal.

OPERACIÓN DE IMAGEN EN IMAGEN (PIP)

Operación de PIP con una Videocasetera – Sin Caja de Cable

Esta televisión contiene la característica el recuadro de Imagen en la Imagen. Se requiere de una segunda fuente de vídeo (Videocasetera) para proveer una segunda imagen. Conecte su televisión a una Videocasetera, como se muestra. (Algunos modelos tienen una sola entrada de vídeo.)

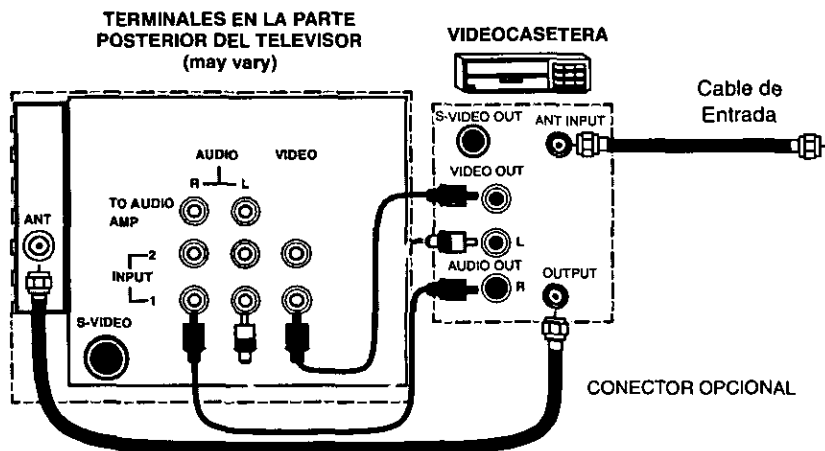

Nota: El Control Remoto debe programarse con los códigos que se incluyen para operar la Videocasetera. Vea Programación del Control Remoto en la Guía de Referencia Rápida para el Control Remoto.

Procedimiento

APAGUE la Videocasetera y sintonice la televisión al canal 3.

Presione el botón de PIP en el Control Remoto para visualizar en la pantalla el recuadro PIP.

Nota: La imagen PIP es la misma que la Imagen Principal, inicialmente.

- Presione el botón de TV/VIDEO en el Control Remoto para seleccionar la fuente de VIDEO.
- Presione el botón de VCR en el Control Remoto y ENCIENDA la VIDEOCASETERA.
- Presione el botón de TV/VCR en el Control Remoto.
- Seleccione los canales de PIP presionando los botones de arriba/abajo de VCR CHANNEL (Canales de Videocasetera) en el Control Remoto.
- Seleccione los canales de la Imagen Principal presionando el botón de TV en el Control Remoto y utilizando el teclado numérico o los botones de CH (Canal) arriba/abajo.



Botón SWAP

El botón de SWAP (CAMBIO) intercambia la fuente de las imágenes PIP y la Principal. Presione el botón RECALL para que aparezca en pantalla el estado de la fuente de las imágenes PIP y la Principal.

Tabla de Características del Menú Principal







Menú	Descripción
	AJUSTE
AJUSTE DE LA HORA	Una vez ajustada, la HORA (TIME) aparecerá en pantalla al presionar ON (ENCENDIDO), RECALL (LLAMADA) o al cambiar de canal.
ANTENA	Escoja CABLE o TV para igualar la señal de entrada de su antena.
PROG AUTOMATICA	Programa automáticamente los canales con señal en la memoria.
PROG MANUAL	Manualmente incluye o anula canales en memoria.
MODO CC	Seleccione C1 ó C2 para desplegar subtítulos. Seleccione NO para desplegar subtítulos al presionar el botón MUTE (MUDO).
IDIOMAS	Seleccione menús en Inglés, Español, o Francés.
AUTO ENCENDIDO	Seleccione para encender el Televisor simultáneamente con la caja decodificadora de cable o algún otro componente.
	SONIDO
MODO	<p>Seleccione la modalidad de sonido:</p> <ul style="list-style-type: none"> <input type="checkbox"/> STEREO – Receptor de sonido de dos canales. <input type="checkbox"/> SPA - Programa Secundario De Sonido. Sintonize un segundo sonido si está disponible en su área (sonido bilingüe o descriptivo). <input type="checkbox"/> MONO – Un solo canal de sonido. Utilícelo cuando la señal de estéreo es débil.
SONIDO IA	Mantiene constante el nivel del volumen entre programas y comerciales automáticamente.
ALTAVOZ	<p>Seleccione ALTAVOCES DE TV (Solo en SP3233):</p> <ul style="list-style-type: none"> <input type="checkbox"/> SI (Encendido) - Los altavoces de TV funcionan normalmente. <input type="checkbox"/> NO&VAO (Salida de audio variable) - Altavoces de TV apagados, la salida de sonido vía de acuerdo al volumen de TV. <input type="checkbox"/> NO&FAO (Salida de audio fija) - Altavoces de TV apagados, el sonido solo es ajustable mediante el amplificador externo.

Tabla de Características del Menú Principal (Cont.)

Menú	Descripción
	TITULOS DE CANAL
TITULO DE CANAL	Programa hasta 30 emisoras usando un máximo de 4 siglas por cada emisora.
	CRONOMETRO
AUTO APAGADO	Programa a la Televisión para que automáticamente se apague en 30, 60, ó 90 minutos. Seleccione NO para apagar el cronómetro.
CRONOMETRO PROGRAMABLE	Programa a la Televisión para que automáticamente se encienda y apague en la hora seleccionada del canal seleccionado, diario o en un día únicamente.
	IMAGEN
IMAGEN NORMAL	Reajusta todas las modificaciones de la imagen a los predispuestos de fábrica.
COLOR	Ajusta la intensidad del color deseada.
TINTE	Ajusta los tonos naturales de la piel.
BRILLO	Ajusta las áreas oscuras para detalles más nítidos.
CONTRASTE	Ajusta las áreas blancas de la imagen.
NTIDEZ	Ajusta para dar mejor claridad a los detalles de la silueta.
	BLOQUEO
BLOQUEO DE JUEGOS	Programa para prevenir el uso de juegos de vídeo, caja de cable, y Videocassetas.

Funciones Especiales

Idiomas



En el menú de Ajuste (SETUP), seleccione ENGLISH (INGLES), ESPAÑOL o FRANCAIS (FRANCES).

AJUSTE		
AJUSTE HORA	-- : --	PM
ANTENA	CABLE	
PROG AUTOMATICA	NO	
PROG MANUAL	NO	
MODO	CC	NO
ENGLISH ESPAÑOL FRANCAIS		

Cronómetro



Apagado Automático (Cronómetro)

En el menú del Cronómetro (TIMER) programe para APAGAR la televisión en 30 , 60 ó 90 minutos. Seleccione NO para apagar el cronómetro.

CONTROL DEL CRONOMETRO		
AUTOAPAGADO	NO	
CRONOMETRO PROGRAMABLE		
ENCENDER	-- : --	
APAGAR	-- : --	
CANAL	3	
ACTIVAR	HORA PRIMERO	

Programación del Cronómetro

En el menú del Cronómetro (TIMER) programe la televisión para que automáticamente se encienda y apague en la hora seleccionada del canal seleccionado, diario o en un día únicamente.

CONTROL DEL CRONOMETRO		
AUTOAPAGADO		NO
CRONOMETRO PROGRAMABLE		
ENCENDER	-- : --	
APAGAR	-- : --	
CANAL	3	
ACTIVAR	HORA PRIMERO	

Nota: Se debe poner la hora (TIME) en el menú de Ajuste (SETUP) antes de que PROGRAMACION DEL CRONOMETRO (PROGRAM TIMER) opere.



Apagado (OFF) Después de 90 Minutos

La televisión se apaga automáticamente después de 90 minutos cuando se enciende por el PROGRAMADOR DEL CRONOMETRO. Si se programa el APAGADO o si se presiona una tecla, el APAGADO automático de después de 90 minutos se cancela.



Para Activar el PROGRAMADOR DEL CRONOMETRO

El PROGRAMADOR DEL CRONOMETRO se activa cuando la televisión está APAGADA o ENCENDIDA. La televisión cambiará al canal seleccionado a la hora seleccionada que se configuró en el PROGRAMADOR DEL CRONOMETRO.

CH CAP (Título de Canal)



Programa hasta 30 emisoras usando un máximo de 4 siglas por cada emisora.

TITULOS DE CANAL	
ELIJA NUMERO DE CANAL	
123	
ELIJA TITULO	
- - - -	
▲ PARA MOVER	◀▶ PARA ESCOGER
▼ CURSOR	CANAL

Nota: Anule títulos de canal poniendo guión (-) en los cuatro lugares indicados para las siglas.

LOCK



Activación y Desactivación del Bloqueo de Juegos

Seleccione el BLOQUEO DE JUEGO para prevenir que juegos de vídeo y videocasetes sean vistos.

Active el Bloqueo en el Canal 3, Canal 4, y entradas de vídeo por 12, 24, 48 horas o SIEMPRE, introduciendo un código secreto de cuatro dígitos y seleccionando BLOQUEO DE JUEGO SI.

Nota: Entienda cómo desactivar el Bloqueo de Juegos antes de usarlo. Use un código que sea fácil de recordar, escríbalo y guárdelo en un lugar seguro.

BLOQUEO	
BLOQUEO DE JUEGO	NO
PELICULAS DE EEUU	U
ACTIVADO	NO
TIEMPO?	12 HRS
INGRESAR CLAVE	

Nota: Si el BLOQUEO DE JUEGO está activado, y se selecciona alguna de las entradas de vídeo o canales bloqueados, el mensaje **BLOQUEO DE JUEGO SI** se mostrará en la esquina superior derecha de la pantalla de la televisión.

Desactive el Bloqueo de Juegos introduciendo nuevamente el mismo código secreto de cuatro dígitos y seleccionando BLOQUEO DE JUEGO NO.

















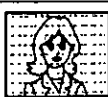

Desactivando el Bloqueo de Juegos

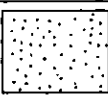
Si usted no recuerda su código secreto, el bloqueo se desactivará en 12, 24 ó 48 horas, dependiendo de lo que esté ajustado. Sea cuidadoso al seleccionar SIEMPRE. Si SIEMPRE está seleccionado, y olvida su código secreto, la TV debe ser atendida por un técnico calificado para limpiar el ajuste del BLOQUEO,

CUADRO DE LOCALIZACIÓN DE FALLAS

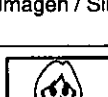
Cuadro de Localización de Fallas

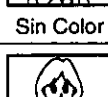
Antes de solicitar servicio, establezca los síntomas y lleve a cabo las sencillas pruebas de soluciones que se indican a continuación.

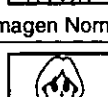
SONIDO	IMAGEN	SOLUCIONES
 Sonido Ruidoso	 Imagen Moteada	Ajuste la Ubicación y/o Conexión de la Antena
 Sonido Ruidoso	 Imagen Múltiple	Ajuste la Ubicación y/o Dirección de la Antena Revise el Cable de Entrada de la Antena
 Sonido Ruidoso	 Interferencia	Aleje su Televisión de Aparatos Electrodomésticos, Iluminación, Automóviles, Camiones y Equipo Médico
 Sin Sonido	 Imagen Normal	Aumente el Volumen Cambie de Canal
 Sonido Ruidoso	 Sin Imagen	Ajuste la Modalidad de TV o Cable apropiadamente Revise los cables de la Antena
 Sin Sonido	 Sin Imagen / Sin PIP	Revise que el Cable de Corriente Alterna esté Enchufado Correctamente a la Toma de corriente Ajuste los Controles de Audio y Brillo Cambie de Canal Revise las conexiones de los Cables Programa nuevamente el Control Remoto Revise el Origen del Segundo Video
 Sonido Normal	 Sin Color	Cambie de Canal Ajuste Color
 Sonido Erróneo	 Imagen Normal	Seleccione AUDIO (sonido) en modalidad de ESTEREO o MONO, Sin SPA
 Sonido Normal	 Imagen Normal	Cambie las pilas del Control Remoto
Operación intermitente del Control Remoto		

Lea estas instrucciones completamente antes de operar la Televisión.

El contenido está sujeto a cambios sin previo aviso u obligación.

Derechos Reservados 2000 por Matsushita Electric Corporation of America.

Todos los derechos reservados. La copia y distribución sin autorización es violación de ley.

**Panasonic Consumer Electronics
Company, Division of Matsushita
Electric Corporation of America**
One Panasonic Way
Secaucus, New Jersey 07094
www.panasonic.com
(800) 222-4213

Panasonic de Mexico, S. A. de C. V.
Amores No. 1120
Col. del Valle C.P. 03100
México, D.F.
Tel. (915 ó 015) 488-1000
Fax (915 ó 015) 575-6763, 5756765

**Panasonic Sales Company, Division of
Matsushita Electric of Puerto Rico Inc.**
("PSC")
Ave. 65 de Infantería, Km 9.5
San Gabriel Industrial Park Carolina,
Puerto Rico 00985
Tel. (787) 750-4300
Fax (787) 768-2910