

# PHILIPS

# QW

MATCHLINE

Οδηγίες χρήσεως

25 PT 910A

29 PT 910A

ΑΡΧΕΙΟ



# PHILIPS

# Σχετικά με το εγχειρίδιο αυτό

Αυτό το εγχειρίδιο σκοπό έχει να σας βοηθήσει στην εγκατάσταση και λειτουργία της καινούργιας σας τηλεόρασης «μενού» (με λίστα επιλογών). Με μια τηλεόραση «μενού», τα διάφορα «μενού» μπορούν να κληθούν στην οθόνη. Αυτά τα «μενού» παρέχουν πληροφορίες είτε σχετικά με τους χειρισμούς που μπορούν να διεξαχθούν είτε σχετικά με τις λειτουργίες που μπορείτε να επιλέξετε.

Αυτό το εγχειρίδιο αποτελείται από δυο μέρη:

## Εγκατάσταση

Αυτό το μέρος σας βοηθά στην εγκατάσταση της τηλεόρασής σας και στην ρύθμιση και αποθήκευση στην μνήμη των τηλεοπτικών καναλιών σας. Για να το επιτύχετε αυτό ακολουθήστε πιστά και βήμα προς βήμα τις οδηγίες του SYSTEM INSTALLATION. Δείχνουμε το «μενού» εγκατάστασης εδώ όπως θα παρουσιαστεί στην οθόνη σας:

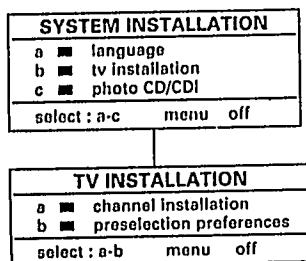

## Λειτουργία

Αφού έχετε αποθηκεύσει στη μνήμη τα τηλεοπτικά κανάλια, μπορείτε να τα καλέσετε στην οθόνη. Μπορείτε να ρυθμίσετε την εικόνα και τον ήχο μέσω του MAIN MENU. Δείχνουμε το κύριο «μενού» εδώ όπως θα παρουσιαστεί στην οθόνη σας. Δοκιμάστε όλες τις διαφορετικές δυνατότητες της τηλεόρασής σας. Χρησιμοποιήστε αυτό το μέρος του εγχειριδίου για να βοηθηθείτε σχετικά.

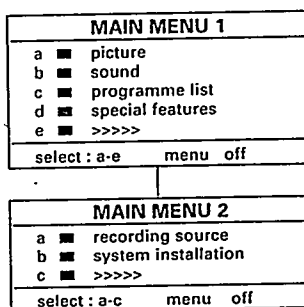

Στην μπλε ταινία κάτω από κάθε «μενού», πληροφορείστε ποια πλήκτρα μπορείτε να πιέσετε και πως μπορείτε να ξανακλείσετε το «μενού».

## Περιεχόμενα

### Εγκατάσταση

Προετοιμασία.....	2
Ανοίγοντας την τηλεόραση.....	3
Επιλέγοντας την γλώσσα του «μενού».....	4
Ψάχνοντας και αποθηκεύοντας.....	
Τηλεοπτικά Κανάλια	11

### Λειτουργία

Λειτουργία.....	6
Κύριο μενού.....	11
Άλλες λειτουργίες.....	15
Φικόνι πάνω στην εικόνα.....	19
Τηλεήχο	21
Εξωτερικοί ήχοι	24
Συμβουλές.....	30

# 1 Προετοιμασία

Τοποθετήστε την τηλεόραση σε σταθερή επιφάνεια.  
Για σωστό αερισμό, αφήστε ένα ελεύθερο περιθώριο τουλάχιστον 5 εκ.  
γύρω από την τηλεόραση.

Αυτή η τηλεόραση απαιτεί τάση 220 V - 240 V. AC.

Τοποθετήστε το βύσμα της κεραίας σφιχτά στην υποδοχή **ΓΓ** που βρίσκεται  
στο πίσω μέρος της τηλεόρασης, με ένα καλώδιο καλής ποιότητας.

Μπορείτε να βελτιώσετε την ποιότητα της εικόνας χρησιμοποιώντας σε  
ισχυρούς σταθμούς το καλώδιο απόσβεσης που παρέχεται. **ΜΗ**  
χρησιμοποιείται αυτό το καλώδιο για σύνδεση του **video** και της **TV**!

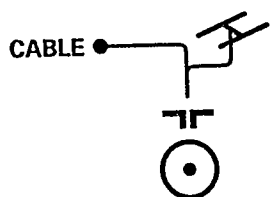

Τοποθετήστε το φικ στην πρίζα του τοίχου.

## Τηλεχειριστήριο

Το Τηλεχειριστήριο αυτό λειτουργεί την TV.  
Επίσης οι περισσότερες συσκευές ήχου και εικόνας από τον κύκλο των  
προϊόντων μας μπορεί να χειριστεί μέσω του τηλεχειριστηρίου αυτού.

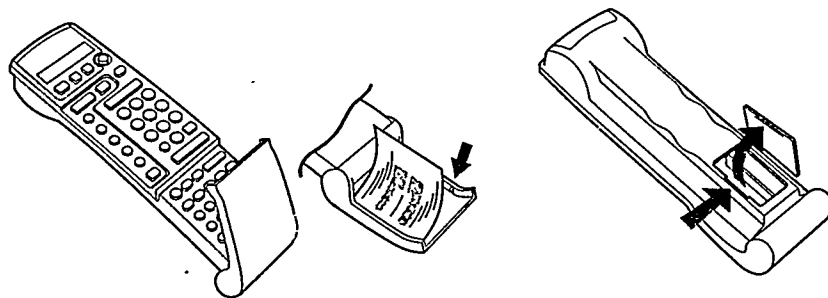

Ξεκollήστε τις ετικέτες, που είναι γραμμένες σε γλώσσα που ίσως  
γνωρίζετε και περιέχουν αυτές τις οδηγίες, και κολλήστε τις στην  
εσωτερική επιφάνεια στο καπάκι του τηλεχειριστηρίου. Βγάλτε το κάλυμμα  
της θήκης μπαταρίας στο πίσω μέρος του τηλεχειριστηρίου. Τοποθετήστε  
τις 2 μπαταρίες (τύπου RO3 - 1,5 V). Βάλτε πάλι το κάλυμμα στη θέση του.

Πιέστε το πλήκτρο **TV** κάτω από την οθόνη.  
Στην οθόνη του τηλεχειριστηρίου τα γράμματα **TV** εμφανίζονται στο γκρι  
πλαίσιο.

Μπορείτε πλέον να χειριστείτε την τηλεόρασή σας με το τηλεχειριστήριό  
σας.

Πηγαίστε στο **Υεφ 2** παρακάτω

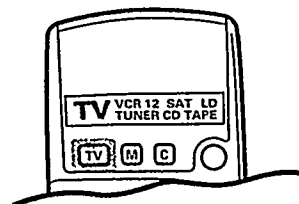

# 2

## Άνοιγμα της τηλεόρασης

Πιέστε τον διακόπτη ① στη αριστερή πλευρά της τηλεόρασης.  
Ένα πράσινο ή κόκκινο λαμπάκι ανάβει.

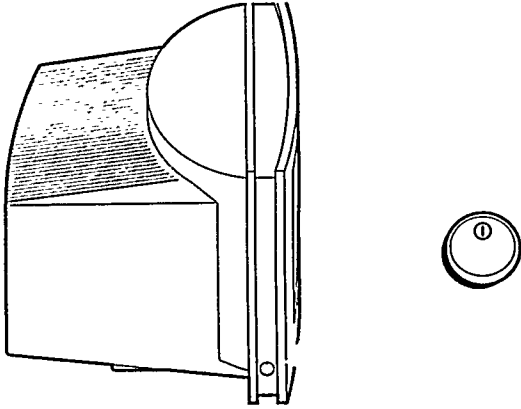

Πράσινο ① .....ή Κόκκινο .....

Η τηλεόραση έχει ανοίξει.  
Η οθόνη φωτίζεται.

Πηγαίνετε στο Κεφ. 3. παρακάτω.

Η τηλεόραση ανάβει αλλά η οθόνη παραμένει σκοτεινή. Η τηλεόρασή σας βρίσκεται σε κατάσταση αναμονής.

Πιέστε το πλήκτρο TV του τηλεχειριστηρίου.  
Το πράσινο λαμπάκι αναβοσβύνει κάθε φορά που πατάτε ένα πλήκτρο του τηλεχειριστηρίου.  
Η τηλεόραση ανάβει.  
Η οθόνη φωτίζεται.

Πηγαίνετε στο Κεφ. 3 παρακάτω.

# 3

## Επιλογή της γλώσσας μενού

Μπορείτε να επιλέξετε για τον εαυτό σας την γλώσσα των μενού - των οδηγιών και των διαφόρων επιλογών - που μπορείτε να καλέσετε στην οθόνη σας.

Πιέστε **Install** στη δεξιά πλευρά της Tv.

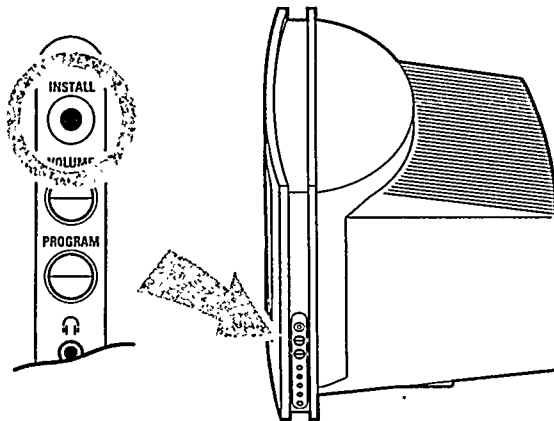

Εάν εμφανισθεί η ένδειξη **CHILD ON**, πρέπει να απενεργοποιηθεί το κλειδωμα για παιδιά. Δείτε τα Ειδικά Χαρακτηριστικά, σελ. 14. Εμφανίζεται το **SYSTEM INSTALATION**.

SYSTEM INSTALLATION	
a	language
b	tv installation
c	photo CD/CDI
select : a-c menu off	

Πιέστε το κόκκινο πλήκτρο **a** του τηλεχειριστήριου. Το μενού γλώσσας εμφανίζεται στην οθόνη.

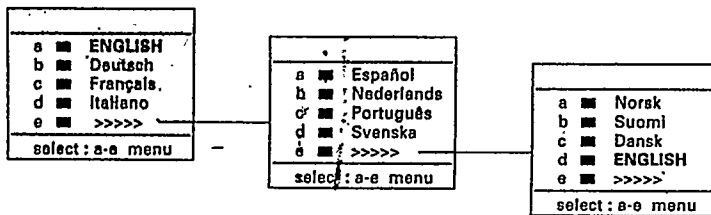

Πιέστε το χρωματιστό πλήκτρο που αντιστοιχεί στη γλώσσα που >>>> επιλέξατε.

Πιέστε το λευκό πλήκτρο **e** αν η γλώσσα που θέλετε δεν εμφανίζεται στο πρώτο μενού γλωσσών.

**LANGUAGE STORED** εμφανίζεται για λίγο στην κορυφή του μενού (η γλώσσα πέρασε στη μνήμη).

Το μενού γλωσσών εξαφανίζεται.

Από το σημείο αυτό, όλα τα μενού παρουσιάζονται στην γλώσσα της επιλογής σας.

Πηγαίνετε στο Κεφ. 4. παρακάτω.

*Έχετε πιέσει λάθος πλήκτρο;*

*Πιέστε language και αρχίστε πάλι.*

# 4

## Ψάξιμο και αποθήκευση τηλεοπτικών καναλιών

Αφού ανοίξετε την τηλεόρασή σας και επιλέξετε την γλώσσα των μενού, μπορείτε να ψάξετε και να αποθηκεύσετε τα τηλεοπτικά σας κανάλια. Μέσα στο μενού εγκατάστασης μπορείτε οι ίδιοι να ορίσετε κάθε τηλεοπτικό κανάλι μ' έναν αριθμό και ένα όνομα της δικής σας επιλογής, που το χρησιμοποιείτε στη συνέχεια για να καλέσετε και να παρακολουθήσετε τα κανάλια.

Πιέστε το πράσινο πλήκτρο b.  
Εμφανίζεται το μενού TV INSTALATION.

Το μενού που εμφανίζεται δεν είναι στην επιλεγμένη από εσάς γλώσσα;  
Πιέστε MENU και έπειτα επιστρέψτε στο σημείο 3.  
Επιλέξτε την γλώσσα των μενού.

★ Πιέστε το κόκκινο πλήκτρο.  
Το μενού CHANNEL INSTALATION εμφανίζεται.

Τώρα ακολουθήστε πιστά βήμα προς βήμα τις οδηγίες για το μενού INSTALATION. Θα πρέπει να ακολουθείτε κάθε βήμα.  
Κάντε το ίδιο για κάθε τηλεοπτικό κανάλι.

SYSTEM INSTALLATION	
a	language
b	tv installation
c	photo CD/CDI
select : a-c menu off	

TV INSTALLATION	
a	channel installation
b	preselection preferences
select : a-b menu off	

CHANNEL INSTALLATION	
step....	a system
step....	b search
step....	c programme
step....	d store
select : -+ a-d 0-9 menu off	

## Βήμα α

### Επιλογή του τηλεοπτικού συστήματος

Η τηλεοπτική εικόνα δεν μεταδίδεται με τον ίδιο τρόπο σε όλες τις χώρες. Αναφερόμαστε στα διαφορετικά τηλεοπτικά συστήματα (PAL, SECAM, NTSC). Τώρα πρέπει να επιλέξετε το τηλεοπτικό σύστημα **μόνοι σας**. Πιέστε το κόκκινο πλήκτρο a.

Παρουσιάζεται το μενού **SELECTING THE SYSTEM**  
(επιλογή του συστήματος.....)ή

1. Έχετε την δική σας κεραία.  
Πιέστε το χρωματιστό πλήκτρο της χώρας ή του μέρους της γης απ' όπου επιθυμείτε να επιλέξετε το τηλεοπτικό κανάλι.  
Εμφανίζεται τώρα το μενού **CHANNEL INSTALLATION**.  
Η επιλογή σας φωτίζεται.

2. Είστε συνδεδεμένοι με το καλωδιακό σύστημα.  
Πιέστε το χρωματιστό πλήκτρο της χώρας που βρίσκεστε.  
Εμφανίζεται το μενού **CHANNEL INSTALLATION**.  
Η επιλογή σας φωτίζεται.

Συνεχίστε με το βήμα β.

Αν έχετε πατήσει λάθος πλήκτρο, τότε επαναλάβετε το βήμα α.

παρουσιάζεται η ένδειξη **ONLY ONE SYSTEM AVAILABLE** (μόνο ένα σύστημα διαθέσιμο).

Έχετε έναν δέκτη που μπορεί να κάνει λήψη με ένα σύστημα μόνο. Δεν χρειάζεται να κάνετε καμία επιλογή.

Συνεχίστε με το βήμα β.

## Ψάχνοντας για ένα Τηλεοπτικό Κανάλι

Αυτό μπορεί να γίνει με δυο διαφορετικούς τρόπους:  
Είτε με αυτόματη αναζήτηση ή θέτοντας την συχνότητα μόνοι σας:

Αυτόματη αναζήτηση.....ή θέτοντας μια δεδομένη συχνότητα μόνοι σας.

Η τηλεόραση μόνη της ζητά το κανάλι.  
Πιέστε το πράσινο πλήκτρο b.  
Παρουσιάζεται η ένδειξη **SEARCHING** και  
τηλεόραση ζητά το κανάλι.  
Η συχνότητα προχωρά έως ότου βρεθεί ένα  
κανάλι.

Προχωρήστε στο βήμα γ, αν επιθυμείτε να  
αποθηκεύσετε στη μνήμη το κανάλι που βρέθηκε.  
Πιέστε ... για να δείτε ποιο πρόγραμμα  
μεταδίδεται.  
Το μενού **CHANNEL INSTALLATION**  
εξαφανίζεται προσωρινά.

Επιθυμείτε ένα διαφορετικό κανάλι ή είναι η  
λήψη ασθενής;  
Τότε πιέστε το πράσινο πλήκτρο b και πάλι.

Η λήψη εξακολουθεί να είναι ασθενής; Δείτε τις  
Συμβουλές, σ. 30.

Αν δεν εντοπιστεί κάποιο τηλεοπτικό κανάλι τότε  
σταματήστε την αυτόματη αναζήτηση πιέζοντας  
κάποιο πλήκτρο αριθμημένο.  
Ελέγξτε αν έχετε επιλέξει το σωστό τηλεοπτικό  
σύστημα.

Ένα τηλεοπτικό κανάλι μεταδίδεται σε μια  
συγκεκριμένη συχνότητα.  
Αν γνωρίζετε τη συχνότητα, μπορείτε να την  
εισάγετε απ' ευθείας και μ' αυτόν τον τρόπο να  
καλέσετε το τηλεοπτικό κανάλι.

Πρώτα θέσετε τους 5 (αριθμούς) της επιθυμητής  
συχνότητας.  
Για συχνότητες κάτω των 100MHz, πρώτα  
εισάγετε ένα 0.  
Για παράδειγμα 063,25.

*Έχετε θέσει ένα λανθασμένο αριθμό;  
Πρώτα συμπληρώστε την συχνότητα με  
αυθαίρετους αριθμούς και έπειτα αρχίστε πάλι.*

**Μικροσυντονισμός**

Μπορείτε να βελτιώσετε την λήψη ενός Τηλεοπτ.  
καναλιού.

Ρυθμίστε την συχνότητα μόνοι σας με το  
πλήκτρο P - ή + του τηλεχειριστήριου.

Προχωρήστε στο βήμα γ.

# Βήμα Y

## Θέτοντας τον αριθμό προγράμματος και το όνομα

Τώρα θα πρέπει να προσδιορίσετε εσείς οι ίδιοι έναν αριθμό της επιλογής σας στο τηλεοπτικό κανάλι του έχει εντοπισεί και το όνομα. Κατ' αυτόν τον τρόπο αποφασίζετε μόνοι σας την σειρά όλων σας των τηλεοπτικών καναλιών.

Με τον προσδιορισμένο αριθμό προγράμματος μπορείτε αργότερα να καλέσετε το τηλεοπτικό κανάλι και πάλι.

Ένα όνομα, με μέγιστο όριο 5 γραμμάτων ή αριθμών, μπορεί να δοθεί στους αριθμούς προγράμματος 0 έως 29. Παραδείγματος χάρη: ET1. Κατ' αυτόν τον τρόπο βλέπετε αμέσως ποιο τηλεοπτικό κανάλι έχετε αποθηκεύσει με ποιον αριθμό προγράμματος.

Πιέστε το κίτρινο πλήκτρο c.  
Εμφανίζεται NAMING THE PROGRAMME (ονομάστε το πρόγραμμα).  
Πιέστε το κόκκινο πλήκτρο a).  
Κρατήστε πεσμένο το πλήκτρο P - ή + του τηλεχειριστήριου έως ότου ο επιθυμητός αριθμός προγράμματος εμφανισθεί στο μενού.

Σε αυτήν την λίστα μπορείτε να γράψετε το όνομα του τηλεοπτικού καναλιού.

Με το βέλος κάτω από την γραμμή των γραμμάτων και των αριθμών επιλέγετε πιο γράμμα ή ποιον αριθμό της πάνω λίστας επιθυμείτε να επιλέξετε και να εισάγετε.

Στην λίστα υπάρχει ένα κόκκινο πλαίσιο δίπλα στον επιλεγμένο αριθμό προγράμματος.

Πιέστε, σύμφωνα με την επιθυμία σας, είτε το πράσινο πλήκτρο b για να κινήσετε το βέλος προς τα αριστερά, ή αλλιώς το κίτρινο πλήκτρο για να μετακινήσετε το βέλος προς τα δεξιά.

Το γράμμα ή ο αριθμός που επιλέξατε με το βέλος εμφανίζεται στο πλαίσιο.

Πιέστε το πλήκτρο d μπλε.

Το πλαίσιο μετακινείται κατά ένα διάστημα.

Τώρα μπορείτε να επιλέξετε το επόμενο γράμμα ή αριθμό με το βέλος.

Τοποθετήστε το βέλος μεταξύ Z και 0 για να βάλετε ένα διάστημα.

*Συμπληρώσατε ένα λάθος γράμμα ή αριθμό;*

*Πιέστε επαναληπτικά το πλήκτρο d έως ότου το πλαίσιο επανέλθει μπλε στο σημείο όπου θέλετε να κάνετε την αλλαγή.*

*Τώρα επιλέξτε με το βέλος το σωστό γράμμα ή το σωστό αριθμό.*

Έχει συμπληρωθεί το πλήρες όνομα:

Τότε πιέστε το MENU.

Το μενού CHANNEL INSTALLATION εμφανίζεται και πάλι.

Προχωρήστε στο βήμα δ.

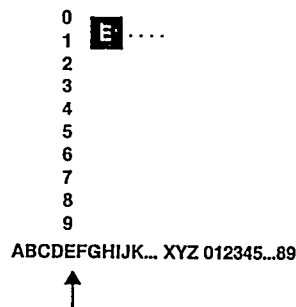



# Βήμα δ

## Βήματα για την αποθήκευση στη μνήμη, α έως γ

Τώρα το Τηλεοπτικό σύστημα, το προσδιορισμένο τηλεοπτικό κανάλι, ο αριθμός του προγράμματός του και το όνομα του προγράμματός του πρέπει να αποθηκευθούν στην μνήμη.

Πιέστε το μπλε πλήκτρο d.

Εμφανίζεται η ένδειξη **PROGRAMME STORED**, σύντομα, στην κορυφή του μενού.

Το τηλεοπτικό κανάλι αποθηκεύτηκε στη μνήμη.

## Επανάληψη

Επιθυμείτε να αποθηκεύσετε άλλο τηλεοπτικό κανάλι;

Τότε επαναλάβετε τα βήματα **α-β-γ-δ**.

Είστε συνδεδεμένοι με το καλωδιακό σύστημα;

Τότε αρχίστε αμέσως με το βήμα β. Έχετε ήδη επιλέξει το Τηλεοπτικό σύστημα με το βήμα α για όλα τα κανάλια.

## ΤΕΛΟΣ

Θέλετε να κλείσετε το μενού **CHANNEL INSTALLATION** ή έχετε ολοκληρώσει την τοποθέτηση Τηλεοπτικών καναλιών;

Πιέστε **MENU**.

Εμφανίζεται το μενού **TV INSTALATION**.

# 5 Τηλεοπτικά κανάλια που προτιμάτε

Τηλεοπτικά κανάλια που προτιμάτε.

Κατά τη διάρκεια της εγκατάστασης όλα τα αποθηκευμένα τηλεοπτικά προγράμματα έχουν τοποθετηθεί αυτόματα στον κατάλογο προτιμήσεων.

Στο μενού **PRESELECTION PREFERENCES** πρέπει να υποδείξετε μόνοι σας εάν θέλετε να διατηρήσετε το κάθε τηλεοπτικό κανάλι στον κατάλογο προτιμήσεων. Με τον τρόπο αυτό, η επιλογή μόνο των τηλεοπτικών προγραμμάτων που προτιμάτε, θα γίνεται πολύ πιο εύκολο και γρήγορα.

TV INSTALLATION	
a ■	channel installation
b ■	preselection preferences
select :	a-b menu off

PRESELECTION PREFERENCES	
a ■	programme number
b ■	favourite status
c ■	decoder
select :	a-c 0-9 menu off

# a

Πιέστε το πράσινο πλήκτρο b στο μενού TV INSTALATION.

Εμφανίζεται το μενού PRESELECTION PREFERENCES.

Πιέστε το κόκκινο πλήκτρο a.

Ανάβει η ένδειξη **PROGRAMME NUMBER**.

Επιλέξτε τον αριθμό του προγράμματος ή ένα τηλεοπτικό κανάλι μέσω του **MENU - ή +** ή των αριθμημένων πλήκτρων.

Πιέστε το πράσινο πλήκτρο b.

Ανάβει η ένδειξη **FAVOURITE STATUS**.

Πιέστε το **MENU - ή +** για να επιλέξετε το **NO** ή το **YES**.

Με τον τρόπο αυτό αποφασίζετε εάν θέλετε να διατηρήσετε το επιλεγμένο τηλεοπτικό κανάλι στον κατάλογο των καναλιών που προτιμάτε ή όχι.

Πιέστε και πάλι το **off** εάν τελειώσατε την επιλογή καναλιών στον κατάλογο προτιμήσεων.

Το μενού **INSTALL** εξαφανίζεται.

Από τη στιγμή αυτή όταν διατρέχετε γρήγορα τα τηλεοπτικά κανάλια κρατώντας πιεσμένο το πλήκτρο **P - ή +**, θα εμφανίζονται μόνο εκείνα τα τηλεοπτικά κανάλια που υπάρχουν στον κατάλογο προτιμήσεων. Όταν επιλέγετε ένα τηλεοπτικό κανάλι με τα ψηφιακά πλήκτρα, η ένδειξη του επιλεγμένου τηλεοπτικού καναλιού θα εμφανίζεται με λευκούς χαρακτήρες όταν πρόκειται για τηλεοπτικό κανάλι που εμπεριέχεται στον κατάλογο προτιμήσεων, και με κόκκινους όταν πρόκειται για τηλεοπτικό κανάλι που δεν υπάρχει στον κατάλογο προτιμήσεων.

# β

## Αποκωδικοποιητής (Decoder)

Σε περίπτωση που έχετε συνδέσει ένα αποκωδικοποιητή (συμβουλευθείτε την σελίδα 28) μπορείτε να καθορίσετε ένα ή περισσότερους σταθμούς σαν προεπιλογές του Decoder.

Πιέστε το κόκκινο πλήκτρο a στο μενού **PRESELECTION PREFERENIG**.

Φωτίζεται η ένδειξη **PROGRAMME NUMBER**.

Κάνετε επιλογή του αριθμού κάτω από τον οποίον θα βάλετε τον σταθμό που θα λαμβάνεται από τον Decoder με το πλήκτρο **MENU - ή +** με τα αριθμημένα πλήκτρα.

Πιέστε το κίτρινο πλήκτρο C.

Φωτίζεται η ένδειξη **DECODER**.

Πιέστε το **MENU - ή +** διαδοχικά έως όταν η ένδειξη **EXT1** ή **EXT2** εμφανιστεί ανάλογα σε ποιό ευροκονέκτορ έχετε συνδέσει τον Decoder.

Κάνετε επιλογή **NO** (όχι) αν δεν θέλετε ο ορισμός αυτός να είναι προεπιλογή του Decodes.

Πιέστε **MENU** δύο φορές.

Η ένδειξη **SYSTEM INSTALATION** εμφανίζεται πάλι.

# 6

## Photo CD/CDI

Στην περίπτωση που συνδέσατε ένα photo Compact Disk ή ένα Compact Disk Interactive (**SYSTEM INSTALLATION**) δείτε το κεφάλαιο Περιφερειακό Υλικό, σελ. 26.

Πιέστε το κίτρινο πλήκτρο στο μενού.

Ανάβει η ένδειξη **PHOTO CD/CDI**.

Πιέστε το **MENU +** για να επιλέξετε **YES**.

Η επιλογή αυτή σας προσφέρει άριστη ποιότητα εικόνας για το φωτογραφικό CD ή το CDI σας.

Πιέστε το **off** για να βγείτε από το μενού **SYSTEM INSTALLATION**.

# Λειτουργία

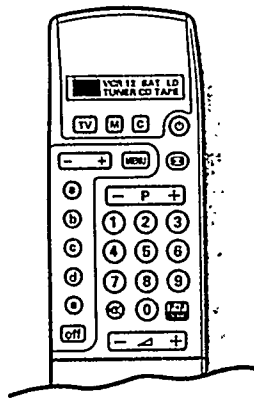

Μετά την εγκατάσταση μπορείτε να χειριστείτε τη τηλεόραση με το τηλεχειριστήριο.

Τα γράμματα TV στην οθόνη του τηλεχειριστηρίου θα πρέπει να φαίνονται σε γκρι πλαίσιο. Αν αυτό δεν συμβαίνει τότε πατήστε το πλήκτρο TV κάτω από την οθόνη αυτή.

Κάθε φορά που πιέζετε ένα πλήκτρο του τηλεχειριστηρίου, η πράσινη λάμπα ① που βρίσκεται στο εμπρόσθιο μέρος της τηλεόρασής σας αναβοσβύνει.

## Ανοίγοντας και κλείνοντας την Τηλεόραση

Πιέστε το πλήκτρο ① στο αριστερό μέρος της τηλεόρασης.  
Μια πράσινη λάμπα ① ανάβει. Εμφανίζεται σύντομα η ένδειξη PR1 και πιθανόν επίσης το όνομα προγράμματος.

Ανάβει μια κόκκινη λάμπα ② ;  
Τότε η τηλεόρασή σας βρίσκεται σε κατάσταση αναμονής.  
Διαβάστε παρακάτω.

## Αναμονή

Με το πλήκτρο αναμονής ② στην κορυφή του τηλεχειριστηρίου μπορείτε προσωρινά να κλείσετε την τηλεόραση.  
Η λάμπα ② στην τηλεόραση ανάβει.  
Πιέστε το πλήκτρο c για να ανοίξετε πάλι την τηλεόραση.  
Αν για ένα διάστημα 10 λεπτών δεν ληφθεί σήμα κεραίας, τότε ο δέκτης σας περνάει αυτόματα σε κατάσταση αναμονής.  
Κλείστε την τηλεόρασή σας τη νύχτα αντί να την αφήσετε σε κατάσταση αναμονής.  
Εξοικονομείτε ενέργεια και η οθόνη απομαγνητίζεται, πράγμα που υποβοηθεί την καλή ποιότητα της εικόνας.

## Επιλέγοντας Τηλεοπτικά κανάλια

Επιλέξτε το τηλεοπτικό κανάλι με τους αριθμούς από το τηλεχειριστήριο!  
Για διψήφιο αριθμό πιέστε το δεύτερο ψηφίο μέσα σε 2 δευτέρα.  
Εάν θέλετε να ξέρετε ποιο κανάλι παρακολουθείτε, ανοίξτε το πορτάκι του τηλεχειριστηρίου και πατήστε για λίγο το ④  
Ο αριθμός προγράμματος παραμένει στην οθόνη έως ότου πιέστε πάλι.

Διατρέχετε γρήγορα τα τηλεοπτικά κανάλια από τον κατάλογο προτιμήσεων.

Κρατήστε πιεσμένο το πλήκτρο P — ή +.

## Έλεγχος έντασης ήχου

Πιέστε ⑤ — ή +.

## Προσωρινή διακοπή του ήχου

Πιέστε.  
Ο ήχος διακόπτεται προσωρινά.  
Η λάμπα ⑥ στο εμπρόσθιο μέρος της τηλεόρασης φωτίζεται.  
Θέλεται να ακούγεται ο ήχος πάλι;  
Πιέστε το ⑥ πάλι.

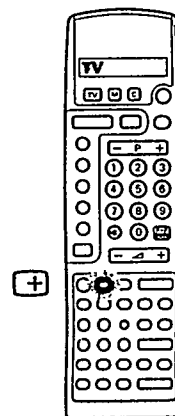

SOUND MUTE

# Κύριο Μενού

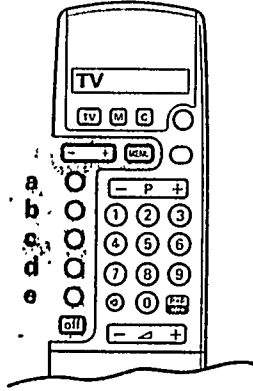

Χρησιμοποιείτε τα πλήκτρα στην γκρι περιοχή του σχεδίου για να χειριστείτε το κύριο μενού.

Με τα έγχρωμα πλήκτρα a-b-c-d-e κάνετε την επιλογή σας στα μενού.

Στο κύριο μενού μπορείτε:

- να ρυθμίσετε εικόνα (picture) και ήχο (sound) σύμφωνα με την προσωπική σας προτίμηση.
- να επιλέξετε τις πηγές εγγραφής (recording sources) για το βιντεό σας.
- να επιλέξετε μεταξύ των διαφορετικών ειδικών χαρακτηριστικών (special features).
- να καλέσετε μια λίστα προγράμματος (programme list) με απεικόνιση των αποθηκευμένων τηλεοπτικών καναλιών.

Πιέστε το **MENU**.

Εμφανίζεται η ένδειξη **MAIN MENU**.

Πιέστε το **off** για να κλείσετε κάθε μενού.

MAIN MENU 1	
a	picture
b	sound
c	programme list
d	special features
e	>>>>
select : a-e	menu off

MAIN MENU 2	
a	recording source
b	system installation
c	>>>>
select : a-c	menu off

## Ρυθμίζοντας την εικόνα

Πιέστε το **MENU**.

Πιέστε το κόκκινο πλήκτρο **a**.

Εμφανίζεται η ένδειξη μενού **PICTURE**.

brightness = φωτεινότητα.

Colour = χρώμα.

contrast = αντίθεση.

sharpness = οξύτητα.

digital scan = ψηφιακή σάρωση.

PICTURE 1	
a	brightness
b	colour
c	contrast
d	sharpness
e	dig. scan
select : a-e	menu off

Πιέστε ένα από τα χρωματιστά πλήκτρα για να επιλέξετε την ρύθμιση που επιθυμείτε.

Ανάλογα με το τηλεοπτικό κανάλι που παρακολουθείτε, εμφανίζεται επίσης η επιλογή χροιάς.

Η επιλεγμένη ρύθμιση φωτίζεται με μπλε χρώμα.

Πιέστε από το μενού - ή + με σκοπό να διαμορφώσετε την επιλεγμένη ρύθμιση.

Πιέστε ένα χρωματιστό πλήκτρο ακόμα μια φορά για να επιλέξετε μια άλλη ρύθμιση.

**Digital scan** (Μείωση Τρεμοσβήματος Γραμμής),

Σε ορισμένες περιπτώσεις η παρακολούθηση τηλεοπτικών προγραμμάτων μπορεί να είναι περισσότερο ελκυστική εάν απενεργοποιήσετε την ψηφιακή σάρωση (μείωση τρεμοσβήματος γραμμής).

Πιέστε το λευκό πλήκτρο **e** για να εμφανισθεί το **DIGITAL SCAN**.

Πιέστε το **MENU** για να απενεργοποιήσετε την μείωση τρεμοσβήματος γραμμής.

Θέλετε να αποθηκεύσετε στην μνήμη την διορθωμένη ρύθμιση;

Δείτε Ειδικά χαρακτηριστικά PP store, σελ. 14.

Πιέστε το **MENU**.

Η ένδειξη **MAIN MENU** εμφανίζεται και πάλι.

# Ρυθμίζοντας τον Ήχο

Πιέστε το **MENU**.

Πιέστε το πράσινο πλήκτρο **b**.

Εμφανίζεται η ένδειξη μενού **SOUND 1**.

Ένταση, εξισορρόπηση, πρίμα, μπάσα.

Πιέστε ένα από τα χρωματιστά πλήκτρα για να επιλέξετε την ρύθμιση που επιθυμείτε να μεταβάλετε.

Η επιλεγμένη ρύθμιση ανάβει μπλε.

Πιέστε το **MENU** - ή + - με σκοπό να μεταβάλετε την επιλεγμένη ρύθμιση.

Πιέστε ένα χρωματιστό πλήκτρο πάλι, για να επιλέξετε μια άλλη ρύθμιση.

Θέλετε να αποθηκεύσετε στη μνήμη την τροποποιημένη ρύθμιση;

Πιέστε **MENU**.

Η ένδειξη **MAIN MENU** εμφανίζεται.

Δείτε Ειδικά χαρακτηριστικά, PP store, σελ. 14.

## Φωνή (ομιλία)

Πιέστε το λευκό πλήκτρο **e**.

Εμφανίζεται η ένδειξη μενού **SOUND 2**.

Πιέστε το κόκκινο πλήκτρο **a**.

Η **SPEECH** φωτίζεται στο μπλε.

Πιέστε μενού + να ανεβούν τα πρίμα και να κατέβουν το μπάσα.

Πιέστε μενού - να σβήσετε.

## Διεύρυνση ήχου και ήχος μπρός - πίσω (surround)

Πιέστε το πράσινο πλήκτρο **b** για να επιλέξετε **SPATIAL** στο **SOUND 2** μενού.

Η **SPATIAL** φωτίζεται στο μπλε.

Πιέστε το **MENU** - η + για να το κλείσετε ή όχι.

Αν επιλέξετε **SPATIAL ON** το αποτέλεσμα μοιάζει σαν να έχουν τοποθετηθεί τα μεγάφωνα (ηχεία) μακρύτερα το ένα από άλλο. Έτσι επιτυγχάνετε ένα ηχητικό αποτέλεσμα (διευρυμένου) ήχου.

Επιτυγχάνετε ένα ηχητικό αποτέλεσμα μπρός - πίσω ήχου αν συνδέσετε δύο ή για μέγιστο αποτέλεσμα τέσσερα έξτρα ηχεία.

Δείτε Περιφερειακά, σελ. 26.

Στην περίπτωση δύο έξτρα μεγαφώνων, πάντα συνδέστε τα στο **REAR** στο πίσω μέρος της τηλεόρασης. (Πρέπει να συνδεθούν και τα δύο).

Στην περίπτωση τέσσερα έξτρα μεγαφώνων, συνδέστε τα στο **FRONT** και **REAR**.

Πιέστε έξω τον διακόπτη μεγαφώνων στο πίσω μέρος της τηλεόρασης.

Τα εσωτερικά μεγάφωνα του τηλεοπτικού σας δέκτη έχουν κλείσει τώρα.

Τοποθετήστε τα μεγάφωνα στις γωνίες φανταστικού τετραγώνου.

Η Μονοφωνική μετάδοση ενεργοποιεί τα δυο μεγάφωνα συνδεδεμένα στο **FRONT**.

Επιλέξτε **SPATIAL ON**.

Επιτυγχάνετε ένα ψευδο-στερεοφωνικό αποτέλεσμα.

Στερεοφωνική μετάδοση ενεργοποιεί τα δύο ηχεία της TV ή τα δυο ηχεία που έχουν συνδεθεί στο **FRONT** και τα δυο ηχεία συνδεδεμένο στο **REAR**.

Επιλέξτε **SPATIAL ON**.

Έχετε ένα αποτέλεσμα Ήχου διευρυμένου στερεοφωνικού.

SOUND 1	
a	■ volume
b	■ balance
c	■ treble
d	■ bass
e	■ >>>>
select : a-e menu off	

SOUND 2	
a	■ speech
b	■ spatial
c	■ sound mode
d	■ >>>>
select : a-d menu off	

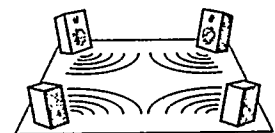

## Διάφορες επιλογές ήχου

Πιέστε το κίτρινο πλήκτρο c για να επιλέξετε **SOUND MODE** στο μενού **SOUND 2**.

Η ένδειξη **SOUND MODE** φωτίζεται.

Αν το τηλεοπτικό κανάλι που τώρα παρακολουθείτε μεταδίδει στερεοφωνικό ή ψηφιακό ήχο, πιέστε το μενού - ή + για να επιλέξετε μεταξύ:

• **στερεοφωνικό ή μονοφωνικό** αν ο τηλεοπτικός σταθμός μεταδίδει στερεοφωνικό ήχο.

• **ψηφιακό ή αναλογικό** αν ο τηλεοπτικός σταθμός μεταδίδει ψηφιακό ήχο. Οι ρυθμίσεις συστήματος (mode) δεν μπορούν να αποθηκευθούν στην μνήμη.

Πιέστε το **MENU**.

Η ένδειξη **MAIN MENU** εμφανίζεται πάλι.

## Λίστα Προγράμματος

Πιέστε το **MENU**.

Πιέστε το λευκό πλήκτρο e.

Μια λίστα με μια απεικόνιση των αποθηκευμένων τηλεοπτικών καναλιών εμφανίζεται.

Τηλεοπτικά κανάλια από τον κατάλογο προτιμήσεων εμφανίζονται με λευκούς χαρακτήρες.

Τηλεοπτικά κανάλια που δεν περιέχονται στον κατάλογο προτιμήσεων εμφανίζονται με κόκκινους χαρακτήρες.

Πιέστε το **MENU**.

Το **MAIN MENU** εμφανίζεται και πάλι.

Πιέστε **off**.

Η ένδειξη **MAIN MENU** εξαφανίζεται.

## Ειδικά χαρακτηριστικά

Πιέστε το **MENU**.

Πιέστε το μπλε πλήκτρο **d**.

Εμφανίζεται η ένδειξη **SPECIAL FEATURES**.

SPECIAL FEATURES 1	
a	child lock
b	sleep timer
c	pp store
d	demonstration
e	pip size
select : a-e menu off	

Πιέστε ένα χρωματιστό πλήκτρο για να επιλέξετε μεταξύ κλειδώμα για παιδιά, χρονοδιακόπτη (ύπνου), pp store, παρουσίαση, ή μέγεθος εικόνας σε εικόνα (για τους δέκτες που διαθέτουν την επιλογή εικόνας σε εικόνα). Η επιλογή σας φωτίζεται.

Πιέστε το μενού - ή + με σκοπό να τροποποιήσετε την επιλεγμένη ρύθμιση.

Πιέστε άλλη μια φορά ένα χρωματιστό πλήκτρο για να κάνετε άλλη μια επιλογή.

### Κλειδώμα για παιδιά (Child lock)

Αν η ένδειξη Κλειδώμα για παιδιά είναι σε χρήση, τότε η τηλεόραση μπορεί να ανοιχθεί με τα ψηφιακά πλήκτρα του τηλεχειριστήριου. Τα πλήκτρα στην τηλεόραση δεν μπορούν να χρησιμοποιηθούν. Πιέστε το μενού - ή + για να θέσετε ή να ακυρώσετε την επιλογή Κλειδώματος για παιδιά.

### Χρονοδιακόπτης (ύπνου)

Με την βοήθεια του χρονοδιακόπτη μπορείτε να ρυθμίσετε την ώρα που η τηλεόραση πρέπει να κλείσει μόνη της.

Κρατήστε πιεσμένο το πλήκτρο μενού — .

Ο μετρητής τρέχει από το **out** ως το **90**.

Κρατήστε πιεσμένο το πλήκτρο μενού — .

Ο μετρητής τρέχει από το **90** ως το **out**.

Αν έχετε θέσει κάποια ώρα, τότε ένα λεπτό πριν η τηλεόραση κλείσει, το λεπτό που απομένει εμφανίζεται αυτόματα στην οθόνη. Μπορείτε πάντα να κλείσετε τον δέκτη σας νωρίτερα. Μέχρι το τελευταίο λεπτό μπορείτε πάντοτε να αλλάξετε την ρύθμιση του χρόνου.

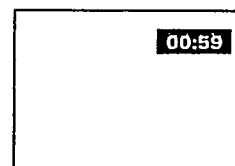

### PP store

Με **PP STORE** μπορείτε να ανακαλέσετε τις ρυθμίσεις εικόνας και ήχου.

Πιέστε το κίτρινο πλήκτρο **c** για να επιλέξετε **PP STORE**.

Εμφανίζεται σύντομα στην οθόνη η ένδειξη **PERSONAL PREFERENCE STORED**.

Στο σημείο αυτό όλες οι προηγούμενες ρυθμίσεις έχουν ακυρωθεί βλέπε Άλλες λειτουργίες, σελ. 15.

### Επίδειξη

Αυτή η λειτουργία δείχνει τη μια μετά την άλλη όλες τις δυνατές επιλογές της τηλεόρασής σας.

Πιέστε το μπλε πλήκτρο **d**.

Πιέστε το πλήκτρο αναμονής στην κορυφή του τηλεχειριστήριου με σκοπό να διακοπεί η παρουσίαση.

### Μέγεθος εικόνας σε εικόνα

Μπορείτε να επιλέξετε μεταξύ μικρού και μεγάλου μεγέθους εικόνας στην εικόνα.

Πιέστε το μενού - ή +.

Για περισσότερες πληροφορίες, βλέπε Εικόνα σε Εικόνα, σελ. 19.

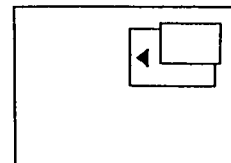

# Άλλες λειτουργίες

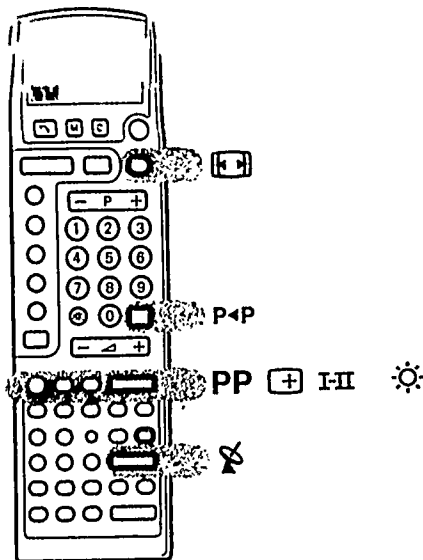

## Συμπίεση εικόνας

Έργα κι άλλα καινούρια προγράμματα στο μέλλον θα εκπέμπονται σε οθόνη μεγάλου πλάτους (16-9).

Δορυφορικά D2 Mac προγράμματα σε οθόνη μεγάλου πλάτους καταγραμμένα σε βίντεο, μπορούν να παρουσιαστούν σε κανονική οθόνη τηλεόρασης σε εικόνα συνηθισμένου μεγέθους.

Πιέστε **[P]**

Η εικόνα είναι συμπιεσμένη.

Έχει μαύρες γραμμές στο πάνω και στο κάτω μέρος της οθόνης.

Πιέστε πάλι **[P]** για να σταματήσετε τη συμπίεση έργου.

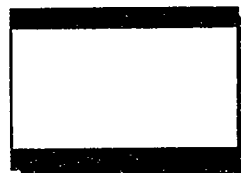

## Προηγούμενο πρόγραμμα

Πιέστε το πλήκτρο **P<P**

Εμφανίζεται και πάλι το τηλεοπτικό πρόγραμμα που είχε επιλεγθεί προηγουμένως.

Η ένδειξη **-/-** χρησιμεύει για το βίντεο.

## Φωτεινότητα

Ανοίξτε το πορτάκι του τηλεχειριστηρίου.

Πιέστε **:ζ:** - ή **+** για να ρυθμίσετε την φωτεινότητα.

## Επιλέγοντας δορυφόρους

Τα πλήκτρα **☒** - και **+** λειτουργούν μόνο όταν έχει συνδεθεί ένας δορυφορικός δέκτης σε συνδυασμό με έναν εντοπιστή δορυφόρων και μια αυτόματα περιστροφική δορυφορική κεραία για την επιλογή δορυφόρων.

## Πλήκτρο PP

Με το πλήκτρο **PP** μπορείτε να ανακαλέσετε τις ρυθμίσεις εικόνας και ήχου που έχουν αποθηκευθεί με το **PP store**, στο μενού **SPECIAL FEATURES**.

Ανοίξτε το πορτάκι του τηλεχειριστηρίου.

Πιέστε το **PP**.



## Πληροφορίες στην Οθόνη (OSD)

Μετά την επιλογή ενός τηλεοπτικού καναλιού οι ακόλουθες πληροφορίες εμφανίζονται σύντομα στην οθόνη σας;

- αριθμός και όνομα προγράμματος.
- **DIGITAL SOUND AVAILABLE** αν ο τηλ. σταθμός μεταδίδει ψηφιακό ήχο.
- **DIGITAL** ή **STEREO** αν ο ψηφιακός ή στερεοφωνικός ήχος έχει επιλεγεί και μεταδίδεται.
- το όνομα της σύνδεσης εικόνας πάνω σε εικόνα, αν η λειτουργία αυτή είναι σε χρήση. Βλέπε Εικόνα σε Εικόνα, σελ. 20.

Ανοίξτε το πορτάκι του τηλεχειριστηρίου.

Πιέστε για σύντομο χρονικό διάστημα το 

Οι πληροφορίες που αφορούν το κανάλι εμφανίζονται για λίγα δευτερόλεπτα στην οθόνη.

Εάν είναι ενεργοποιημένο το αυτόματο κλείσιμο της συσκευής, θα γίνει ορατός ο χρόνος που απομένει μέχρι αυτή να κλείσει.

Πιέστε για μακρύ χρονικό διάστημα το 

Οι πληροφορίες εμφανίζονται για λίγα δευτερόλεπτα στην οθόνη και ο διαρκής αριθμός προγράμματος παραμένει στο επάνω δεξιά μέρος της οθόνης όταν ήταν απενεργοποιημένος, ή εξαφανίζεται όταν ήταν ενεργοποιημένος.

PR1 BBC1

SOUND MUTED

00:59

## Μόνιμη ένδειξη αριθμ. προγράμματος

Ανοίχτε το πορτάκι του τηλεχειριστηρίου πιέστε  για πέντε δευτερόλεπτα.

Η πληροφορία εμφανίζεται για λίγα δευτερόλεπτα. Ο μόνιμος δείκτης προγράμματος παραμένει επάνω δεξιά με τον ίδιο τρόπο (αν πιέσετε το αρκετά) θα εξαφανιστεί.

## Δίγλωσση μετάδοση

Αν παρακολουθείτε ένα τηλεοπτικό κανάλι που μεταδίδεται σε δυο γλώσσες, σε μεταγλώττιση και σε αρχική γλώσσα, τότε φωτίζεται η λάμπα I ή II στο εμπρόσθιο μέρος της τηλεόρασης.

Ανοίξτε το πορτάκι του τηλεχειριστηρίου.

Πιέστε το πλήκτρο I - II και επιλέξτε την γλώσσα I ή II.

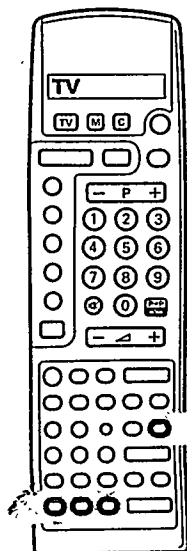

## Ώρα

Η ώρα μπορεί να κληθεί μόνο αν το τηλεοπτικό κανάλι που παρακολουθείτε μεταδίδει τελετές.

Το τελετές δε χρειάζεται να ανοιχθεί.

Ανοίξτε το πορτάκι του τηλεχειριστηρίου.

Πιέστε .

Η ώρα εμφανίζεται στην δεξιά γωνία της οθόνης.

Πιέστε  και πάλι για να κλείσετε.

10:10/20

## Ακίνητη εικόνα

Κοιτάζοντας μπορείτε να παγώσετε την εικόνα οποιαδήποτε στιγμή.

Πιέστε .

Πιέστε  πάλι να γυρίσετε σε κανονική εικόνα.

## DNR

Το DNR, Dynamic Reduction (Δυναμική Μείωση Θορύβου), μπορείτε να μειώσετε το θόρυβο (στην εικόνα) όταν λαμβάνετε κάποιο αδύνατο σήμα, βελτιώνοντας έτσι την ποιότητα της.

Πιέστε κατ' επανάληψη το πλήκτρο DNR για να επιλέξετε το **DNR MIN**, το **DNIR MAX** ή το **DNR OFF**.

Η επιλογή σας εμφανίζεται για μια στιγμή στο επάνω μέρος της οθόνης. Το **DNR MIN** σας προσφέρει μια άριστη ποιότητα εικόνας, και αποτελεί την πλέον ιδεώδη ρύθμιση για σήματα κανονικής ισχύος. Το **DNR MAX** δεν είναι αναγκαίο όταν η ποιότητα της εικόνας είναι καλή.

Η ρύθμιση αποθηκεύεται στη μνήμη μόνο για το τηλεοπτικό κανάλι που έχει επιλεγεί.

## Multi Pip (9 εικόνες στην οθόνη)

Για τηλεοπτικές συσκευές που έχουν τη δυνατότητα Εικόνα σε Εικόνα.

Με το Multi-Pip μπορείτε να σαρώσετε τα τηλεοπτικά κανάλια που είναι αποθηκευμένα στον κατάλογο προτιμήσεων, να εμφανίσετε διαδοχικές παγωμένες εικόνες με τη λειτουργία photo finish και να αναπαράγετε με τη λειτουργία strobe την κύρια εικόνα, προβάλλοντας τα διαδοχικά της τμήματα.

Πιέστε .

Στο κάτω μέρος της οθόνης εμφανίζεται μια γραμμή επιλογών. Περιέχει τέσσερις λειτουργίες, η καθεμιά από τις οποίες έχει φόντο διαφορετικού χρώματος, το οποίο ανταποκρίνεται στα πλήκτρα χρωμάτων του μενού. Πατείστε το αντίστοιχο πλήκτρο χρώματος για να ενεργοποιήσετε μια από τις τέσσερις λειτουργίες.

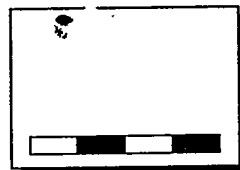

### Scan (σάρωση)

Πιέστε το κόκκινο πλήκτρο a.

Πραγματοποιείται μια σάρωση των αποθηκευμένων τηλεοπτικών καναλιών, αρχίζοντας από τον αριθμό προγράμματος 0.

Εμφανίζονται μόνο τηλεοπτικά κανάλια που έχουν τοποθετηθεί στον κατάλογο προτιμήσεων ή προγράμματα από ενεργοποιημένα περιφερειακά. Στην τελευταία θέση, κάτω δεξιά, προβάλλεται μια ζωντανή εικόνα του προγράμματος που εμφανιζόταν πριν ενεργοποιηθεί το Multi - pip.

Πιέστε το κόκκινο πλήκτρο a.

Σαρώνεται μια επόμενη σειρά αποθηκευμένων τηλεοπτικών καναλιών από τον κατάλογο προτιμήσεων ή προγραμμάτων από ενεργοποιημένα περιφερειακά. Κάθε εικόνα pip θα περιέχει τον αριθμό προγράμματος που της αντιστοιχεί.

Επιλέξτε ένα τηλεοπτικό κανάλι από τα πλήκτρα των ψηφίων.

Το Multi - pip εξαφανίζεται και εμφανίζεται το τηλεοπτικό πρόγραμμα που επιλέχθηκε.

Πιέστε το μπλε πλήκτρο d για να διακόψετε τη λειτουργία σάρωσης και να απενεργοποιήσετε το Multi - pip.

Μην πραγματοποιείτε ποτέ σάρωση όταν μαγνητοσκοπείτε ένα τηλεοπτικό πρόγραμμα έχοντας συνδέσει κάποιο βίνεο στο VCR και όταν έχετε επιλέξει κάποια δυνατότητα από το μενού Recording Source (Πηγή Εγγραφής), αφού σε μια τέτοια περίπτωση η σάρωση θα καταγραφεί στη μαγνητοταινία.

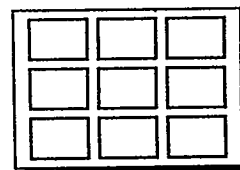

**Photo finish (Φωτο - φίνις)**

Πιέστε το πράσινο πλήκτρο b.

Η κύρια εικόνα εμφανίζεται σε διαδοχικές παγωμένες εικόνες.

Η τελευταία εικόνα κάτω δεξιά θα παραμείνει ζωντανή.

Πιέστε και πάλι το πράσινο πλήκτρο b.

Εμφανίζεται μια νέα εικόνα photo finish, η οποία επιγράφει την παλιά εικόνα.

Πιέστε το μπλε πλήκτρο d για να απενεργοποιήσετε τη λειτουργία photo finish και το Multi - rip.

Το πρόγραμμα που είχε επιλεγεί πριν την ενεργοποίηση του Multi - rip εμφανίζεται και πάλι.

**Strobe (Στροβοσκόπηση)**

Πιέστε το κίτρινο πλήκτρο c.

Η εικόνα αναπαράγεται τμηματικά. Με τον τρόπο αυτό έχετε μια διακοπτόμενη κίνηση.

Πιέστε και πάλι το κίτρινο πλήκτρο c.

Η εικόνα αναπαράγεται τμηματικά σε γρηγορότερο ρυθμό.

Πιέστε το κίτρινο πλήκτρο c ακόμη μια φορά.

Η λειτουργία strobe έχει απανεργοποιηθεί.

Πιέστε το μπλε πλήκτρο d για να θέσετε το Multi - rip εκτός λειτουργίας.

# Εικόνα σε Εικόνα

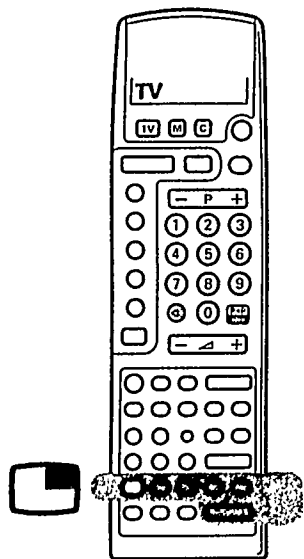

Για τηλεοπτικούς δέκτες με τη δυνατότητα Εικόνας σε Εικόνα.  
Με την δυνατότητα αυτή, μπορείτε να καλέσετε την προβολή μιας μικρής οθόνης, εντός της κύριας τηλεοπτικής οθόνης. Κατ' αυτόν τον τρόπο μπορείτε την ίδια στιγμή να παρακολουθήσετε ένα πρόγραμμα από άλλο συνδεδεμένο εξοπλισμό με ένα ευρωκαλώδιο. Η εικόνα στην μικρή οθόνη δεν έχει ήχο.

## Ανοίγοντας και κλείνοντας το εφφέ

Ανοίξτε το πορτάκι του τηλεχειριστηρίου.

Πιέστε .

Η μικρή οθόνη εμφανίζεται και η εικόνα είναι η ίδια όπως στην κύρια οθόνη.

Το όνομα του ένθετου προγράμματος εμφανίζεται σύντομα στην κύρια οθόνη.

Πιέστε  το πάλι για να κλείσετε την δεύτερη εικόνα.

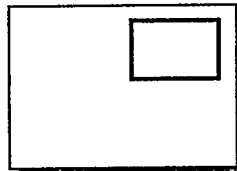

## Επιλέγοντας τις συνδέσεις

Πιέστε  επαναληπτικά.

Τα ονόματα των συνδέσεων εμφανίζονται.

Αν άλλη ηλεκτρονική μονάδα είναι συνδεδεμένη και σε λειτουργία, τότε τα προγράμματά της εμφανίζονται στην μικρή οθόνη.

Επιλέξτε στο βίντεό σας τα τηλεοπτικά κανάλια που έχετε αποθηκεύσει σ' αυτό.

Για να συνδέσετε εξοπλισμό εις AUX, VCR, FRONT, δείτε Περιφερειακό Εξοπλισμό, σ. 24

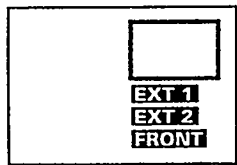

## Αλλάζοντας τις οθόνες

Πιέστε .

Η κύρια οθόνη και μικρή ένθετη οθόνη αλλάζουν θέσεις.

Αν το τηλεοπτικό κανάλι προβάλλει μόνο στη μικρή οθόνη και όχι στην κύρια οθόνη, τότε χρησιμοποιήστε - P + από τα πλήκτρα της μικρής οθόνης για να αλλάξετε το τηλεοπτικό σας κανάλι στην μικρή οθόνη.



## Πάγωμα Εικόνας

Πιέστε .

Η εικόνα στην μικρή οθόνη μένει σταθερή (παγώνει).

Ακόμα και αν η μικρή οθόνη δεν είναι σε χρήση, η κύρια οθόνη θα εμφανισθεί ως μια παγωμένη εικόνα στην μικρή οθόνη.

Πιέστε  πάλι ή επιλέξτε άλλο κανάλι στην μικρή οθόνη για να ακυρώσετε την παγωμένη εικόνα.

## Μετακινώντας την Μικρή Οθόνη

Πιέστε .

Κάθε φορά που πιέζετε αυτό το πλήκτρο, η μικρή οθόνη μετακινείται σε άλλη γωνία της κύριας οθόνης.

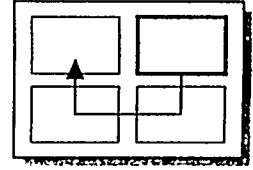

## Μέγεθος εικόνας

Μπορείτε να επιλέξετε είτε μεγάλη είτε μικρή ένθεση εικόνα.

Δείτε Κύριο Μενού: Ειδικά χαρακτηριστικά, σελ. 14.

# Τελετέξ (Προβολή κειμένου στην οθόνη)

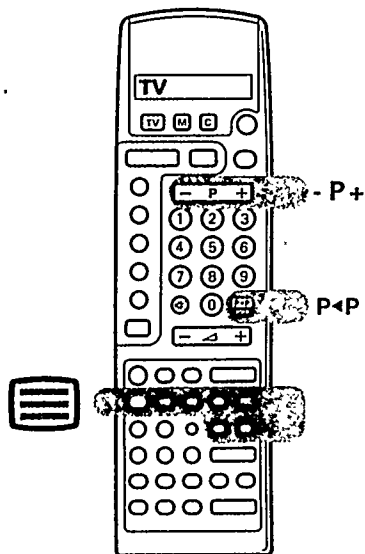

Τα περισσότερα τηλεοπτικά κανάλια μεταδίδουν πληροφορίες μέσω τελετέξ. Κάθε κανάλι που μεταδίδει τελετέξ, μεταδίδει μια σελίδα με πληροφορίες για το πώς να χρησιμοποιήσει κανείς το σύστημα τελετέξ. Ζητήστε την σελίδα τελετέξ με τον πίνακα περιεχομένων (συνήθως σελίδα 100). Τα τηλεοπτικά προγράμματα μερικές φορές έχουν υπότιτλους για διευκόλυνση των βαρικών. Ανάλογα με το τηλεοπτικό κανάλι, το τελετέξ μεταδίδεται σε διαφορετικά συστήματα: WST, TOP, FLOF.

Το χρησιμοποιούμενο σύστημα εμφανίζεται στην γραμμή επιλογών στο κάτω μέρος της οθόνης.

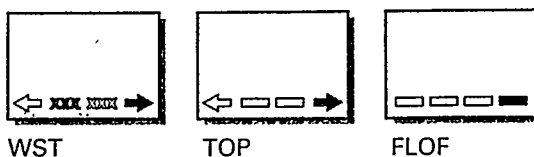

## Ανοίγοντας και κλείνοντας το Τελετέξ

Επιλέξτε το Τηλεοπτικό κανάλι για την επιθυμητή μετάδοση τελετέξ. Το τελετέξ δεν μπορεί να τεθεί σε λειτουργία όταν υπάρχει ένα μενού σε χρήση στην οθόνη.

Ανοίξτε το πορτάκι του τηλεχειριστήριου.

Πιέστε  για να ανοίξετε το τελετέξ.

Τα περιεχόμενα εμφανίζονται στην οθόνη μαζί με μια πληροφοριακή γραμμή στην κορυφή και μια γραμμή επιλογών στο κάτω μέρος της οθόνης.

Στην πληροφοριακή γραμμή εμφανίζεται:

- Ο αριθμός της σελίδας που μεταδίδεται ή ζητείται.
- Ο μετρητής σελίδα.
- Το όνομα του τηλεοπτικού καναλιού.
- Ημερομηνία και ώρα.
- Μόνο P 100 αν δεν γίνεται μετάδοση τελετέξ.

Πιέστε  πάλι για να κλείσετε το τελετέξ.

Το τηλεοπτικό κανάλι ξαναπαρουσιάζεται.

## Επιλέγοντας μια σελίδα Τελετέξ

Με απευθείας επιλογή σελίδας.....ή Μέσω της γραμμής επιλογών.....

Εισάγετε τον επιθυμητό αριθμό σελίδας με τα ψηφιακά πλήκτρα.

Ο μετρητής σελίδας ζητά την σελίδα.

Αν ο μετρητής συνεχίζει να ψάχνει, τότε η σελίδα δεν είναι διαθέσιμη.

*Γραμμή επιλογών* ή *Έχει το θέμα έναν λάθος αριθμό;*

Πρώτα ολοκληρώστε τον αριθμό με τυχαία νούμερα και έπειτα εισάγετε και πάλι τον σωστό αριθμό της σελίδας.

Επιλέξτε το επιθυμητό θέμα με το αντίστοιχο χρωματιστό πλήκτρο.

Το επιλεγμένο θέμα αποτελείται από μια σελίδα και μια καινούρια γραμμή επιλογών.

Με το κόκκινο πλήκτρο α ή το μπλε πλήκτρο δ επιλέξετε είτε την προηγούμενη είτε την επόμενη σελίδα, που εμφανίζεται στη γραμμή επιλογών με ένα κόκκινο ή ένα μπλε I.

Γρήγορο ξεφύλισμα των σελίδων. Πιέστε P - για να πάτε στις προηγούμενες σελίδες. Πιέστε P + για να πάτε στις επόμενες σελίδες.  
Επιλογή της προηγούμενης σελίδας Teletext.  
πιέστε το P-P πλήκτρο.  
Θα εμφανιστεί η προηγούμενη σελίδα.

## Επιλογή υποσελίδων

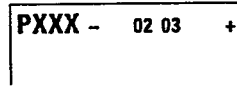

Όταν μια σελίδα Teletext αποτελείται από διαφορετικές υποσελίδες μια από αυτές εμφανίζεται στην οθόνη. Ο έγχρωμος αριθμός στην πρώτη γραμμή πληροφόρησης αναφέρεται στον αριθμό της σελίδας που απεικονίζεται. Οι άλλες σελίδες εμφανίζονται με άσπρους αριθμούς μόλις η λήψη τους βρει.  
Πιέστε MENU - για να επιλέξετε προηγούμενη σελίδα.  
Πιέστε MENU + για να επιλέγετε επόμενη σελίδα.



**Επιλέγοντας τον πίνακα περιεχομένων**  
Πιέστε το άσπρο πλήκτρο e.  
Ο πίνακας περιεχομένων θα παρουσιαστεί.



## Ειδικές λειτουργίες τελετέξ

### Διατήρηση

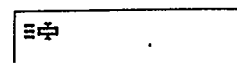

Ένας επιλεγμένος αριθμός σελίδας μερικές φορές περιέχει αυτόματα κυλιόμενες υποσελίδες.  
Ο συνολικός αριθμός των υποσελίδων και η προβαλλόμενη υποσελίδα υποδεικνύσταν στην οθόνη. Π.Χ. 1/4.  
Πιέστε  για να κρατήσετε μια υποσελίδα.  
Η ένδειξη  εμφανίζεται στην πληροφορική γραμμή.  
Η πληροφορίες σ' αυτήν την υποσελίδα δεν ενημερώνεται από το εκδοτικό γραφείο του τελετέξ.  
Πιέστε  πάλι.  
Οι υποσελίδες κυλούν πάλι.



### Αποκάλυψη



Μερικές σελίδες περιέχουν κρυφές πληροφορίες, όπως λύσεις σε αινίγματα και γρίφους.  
Πιέστε  για να καλέσετε την κρυφή πληροφορία.  
Πιέστε  πάλι για να κλείσετε την κρυφή πληροφορία.

### Διακοπή

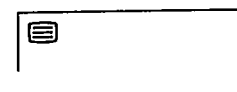
Πιέστε .  
Εμφανίζεται το τηλεοπτικό κανάλι.  
Η ένδειξη δείχνει ότι εξακολουθείτε να βρίσκεστε στο σύστημα τελετέξ.  
Πριν διακόψετε το τελετέξ, μπορείτε να επιλέξετε έναν αριθμό σελίδας.  
Όταν βρεθεί η σελίδα, εμφανίζεται σύντομα η πληροφοριακή γραμμή στην οθόνη σας.  
Πιέστε  πάλι.  
Το τελετέξ εμφανίζεται πάλι.



### Ανάμιξη

Πιέστε .  
Η σελίδα του τελετέξ προβάλλεται πάνω στο πρόγραμμα της οθόνης.  
Πιέστε πάλι .  
Προβάλλεται μόνο η σελίδα του τελετέξ.

### Μεγέθυνση

Πιέστε  για να μεγεθύνετε το άνω μισό της σελίδας του τελετέξ.

Πιέστε πάλι το  για να μεγεθύνετε το κάτω μισό της σελίδας του τελετέξ.

Πιέστε άλλη μια φορά να επανέλθετε στο κανονικό μέγεθος της σελίδας.

A b c  
D e f

A b c

D e f

### Υποκώδικας

Προσθέτοντας έναν υποκώδικα μπορείτε να καλέσετε μια υποσελίδα και να τη διατηρήσετε.

Πιέστε τον αριθμό σελίδας.

Πιέστε .

Εισάγετε την υποσελίδα με ο ψηφιακούς π.χ. 0003 για την 3/7.

Πιέστε  για να ακυρώσετε τον υποκώδικα.

### Υποτιτλισμός και τελευταίες ειδήσεις

Κάνετε επιλογή της σελίδας περιεχομένων (συνήθως η 100).

Επιλέγετε τον αριθμό σελίδας για υπότιτλους ή ειδήσεις.

Εάν υπάρχουν υπότιτλοι ή νέα θα εμφανιστούν στο κάτω μέρος του προγράμματος.



# Περιφερειακές συσκευές

## TV και Βίντεο

- Συνδέστε τα καλώδια κεραίας 1 και 2 όπως δείχνει η πλαϊνή εικόνα. Θα έχετε καλύτερη ποιότητα εικόνας αν επιπλέον συνδέσετε ένα ευρωκαλώδιο.

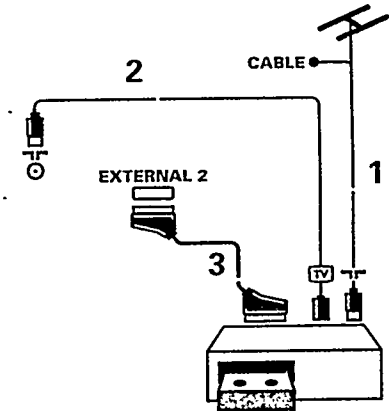

## S-VHS Βίντεο

- Αν έχετε βίντεο S-VHS με υποδοχές cinch S-VHS συνδέστε το με τα καλώδια κεραίας 1 και 2 και S-VHS καλώδια 4 και 5.

Μη συνδέεται επιπλέον και ευρωκαλώδιο.

ή

- Αν έχετε ένα βίντεο S-VHS με υποδοχή S-VHS κάντε την σύνδεση με τα καλώδια 1 και 2 και το S-VHS καλώδιο 3.

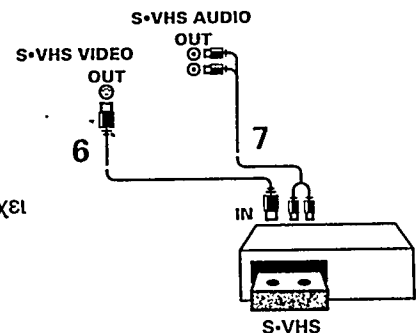
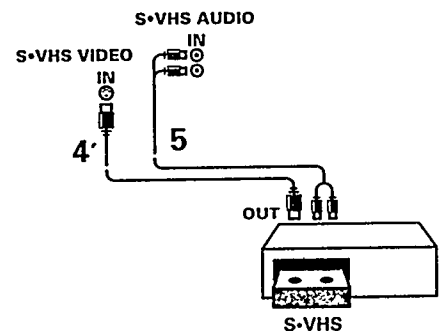

Ποτέ μη συνδέετε ένα Βίντεο με S-VHS καλώδια. Την ίδια ώρα έχει συνδεθεί άλλο βίντεο με ευρωκαλώδιο στην ίδια συσκευή.

Ψάχνοντας και περνώντας το σήμα του βίντεο στην μνήμη.

- Βγάλτε το καλώδιο κεραίας από την υποδοχή του βίντεο.
- Θέστε την TV και το βίντεο σε λειτουργία.
- Ανοίχτε το καπάκι στο μπροστινό μέρος της TV.
- Πιέστε το Install.
- Εμφανίζεται το SYSTEM INSTALLATION μενού.
- Ψάξτε για το σήμα του βίντεο με τον ίδιο τρόπο που ψάξατε και περάσατε στην μνήμη της TV τα κανάλια. Δείτε «εγκατάσταση», «ψάξιμο και πέρασμα στην μνήμη κανάλια TV».
- Βάλτε στην μνήμη το σήμα στον αριθμό 0 ή μεταξύ 50 και 59.
- Τοποθετήστε το βύσμα κεραίας πάλι στην υποδοχή TV του βίντεο αφού έχετε περάσει το σήμα στην μνήμη.

### TV, Βίντεο 1 και ένα ή περισσότερες περιφερειακές (συσσκευές)

• Συνδέστε τα καλώδια κεραίας 1, 2 και 3 όπως δείχνει το σχέδιο πλάι. Θα έχετε καλύτερη ποιότητα εικόνας αν συνδέσετε τα ευρωκαλώδια 4 και 5 επιπροσθέτως.

- Ψάξτε το σήμα εικόνας των συσκευών με τον ίδιο τρόπο που έγινε με το βίντεό σας.

Αν έχετε περισσότερες από μια περιφερειακές συσκευές συνδεδεμένες η μια με την άλλη με ένα επιπλέον καλώδιο κεραίας 6 και ένα επιπρόσθετο ευρωκαλώδιο 7 για καλύτερη εικόνα.

Μόνο με το Βίντεο 1 είναι δυνατόν να κάνεις εγγραφή από την TV καθώς επίσης και από άλλη συσκευή. Δείτε εγγραφή με το Βίντεο.

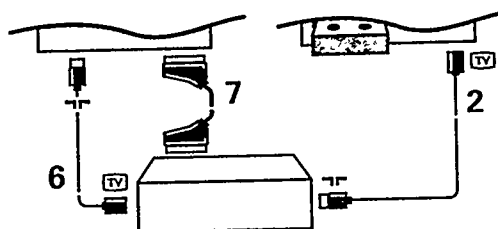
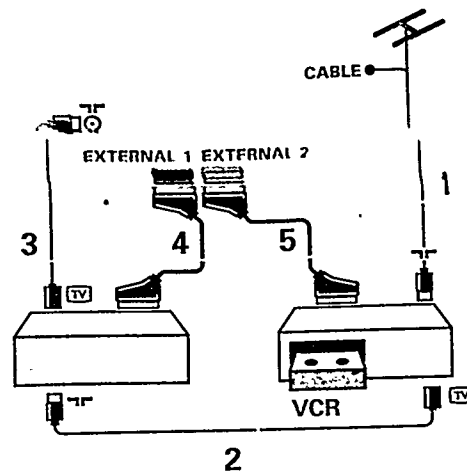

TV και Laser δίσκος ή δορυφορικός δέκτης.

• Συνδέστε τα καλώδια κεραίας 1 και 2 όπως δείχνει το σχέδιο, πλάι. Θα έχετε καλύτερη ποιότητα εικόνας αν επιπροσθέτως συνδέσετε το ευρωκαλώδιο 3.

Βρείτε το σήμα της συσκευής με τον ίδιο τρόπο που κάνατε στο Βίντεο.

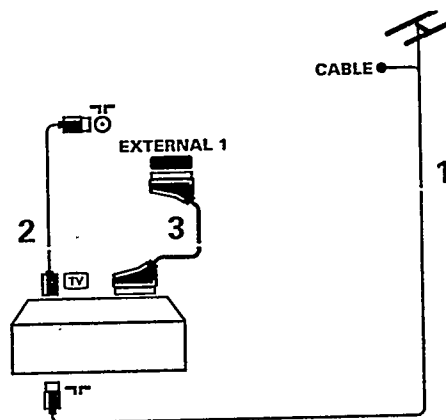

## Συσσκευές ήχου

Μπορείτε να ακούσετε τον ήχο της TV μέσω του ηχοσυστήματός σας.

- Για το σκοπό αυτό συνδέστε τα καλώδια ήχου στις υποδοχές εισόδου ήχου της συσκευής και στο AUDIO L (άσπρο) και R (κόκκινο) της TV.
- Πιέστε το  στο τηλεχειριστήριο.
- Τα ηχεία της τηλεόρασής σας θα σταματήσουν.

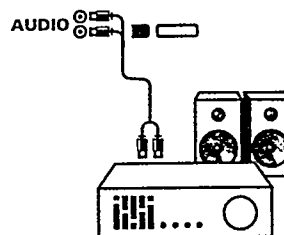

## Κάμερα και Βίντεο-κάμερα

- Συνδέστε στην κάμερα ή την βιντεοκάμερα στο **FRONT** στο μπροστινό μέρος της TV.
- Συνδέστε την συσκευή στο **VIDEO** (κίτρινο) 1 και **AUDIO 1** (άσπρο) 2 για μονοφωνική κάμερα.
- Στο μενού **SOUND** (ήχου) επιλέχτε τον **mono sound** (μονοφωνικό ήχο).
- Δείτε **MAIN MENU**, ρυθμίστε τον ήχο. Τύπος ήχου.
- Συνδέστε και **AUDIO R** (κόκκινο) 2 για στερεοφωνική κάμερα.
- Στο μενού **SOUND** επιλέχτε το **STEREO SOUND** (στερεοφωνικός ήχος).

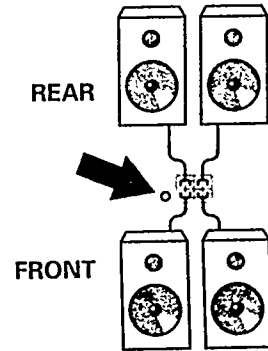
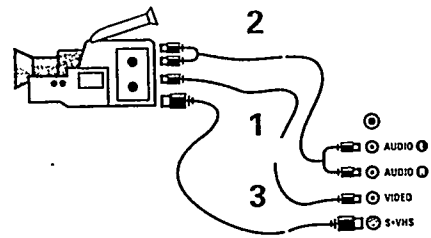

## Επιπλέον ηχεία

Για να πετύχετε καλύτερα ακουστικά αποτελέσματα μπορείτε να συνδέσετε 2 ή 4 επιπλέον ηχεία με ελάχιστη αντίσθη 8Ω. Δείτε επίσης «Διεύρυνση» και «Περιβάλλον ήχου».

Κρατήστε το κλιπ του συνδετήρα πατημένο προς τα μέσα και βάλτε το άκρο των καλωδίων μέσα στα ανοίγματα. Στο πίσω μέρος της TV φαίνεται που θα συνδέσετε το **FRONT** (εμπρός) και **REAR** (πίσω) ηχεία.

### Σε περίπτωση 2 επιπλέον ηχείων

Συνδέστε στο **FRONT**

Πιέστε τον διακόπτη των ηχείων στο πίσω μέρος της **TV out**.

ή

Τα ενσωματωμένα ηχεία της TV θα σταματήσουν.  
Θα έχετε καλύτερο αποτέλεσμα.

Συνδέστε τα στο **REAR**.

Θα έχετε την αίσθηση ότι ο ήχος σας περιβάλλει.

Ένα σύνολο (kit) ηχείων για να πετύχετε Περιβάλλοντα Ήχου, περιέχει δυο επιπλέον ηχεία συνδεδεμένα στο **REAR** και καλώδιο 12 μέτρων. Ποτέ μη συνδέετε τα ηχεία του **KIT** στις **FRONT** υποδοχές.



### Σε περίπτωση 4 επιπλέον ηχείων:

Συνδέστε στο **FRONT** και **REAR**.

Πιέστε τον διακόπτη των ηχείων στο πίσω μέρος της TV.

Τα ενσωματωμένα ηχεία της τηλεόρασης θα σταματήσουν.

## Ακουστικά

Τοποθετήστε το βύσμα στην υποδοχή  στο μπροστινό μέρος της TV.  
Ρυθμίστε την ένταση με το  - ή +  
Πιέστε  στο τηλεχειριστήριο.  
Τα ενσωματωμένα ηχεία σταματούν.  
Η υποδοχή των ακουστικών έχει αντίσταση μεταξύ 8 και 4.000 Ω και το βύσμα πρέπει να είναι 6,3 mm.

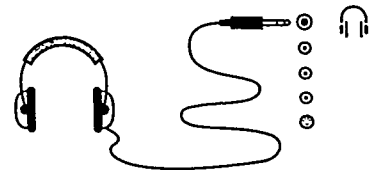

## Αποκωδικοποιητής για επίγεια Κανάλια

Η καλωδιακή τηλεόραση σας προσφέρει μια μεγάλη επιλογή προγραμμάτων. Τα περισσότερα από αυτά είναι ελεύθερα αλλά πρέπει να πληρώσετε για να τα δείτε. Αυτό σημαίνει ότι πρέπει να τα αποκωδικοποιήσετε. Θα πρέπει να πάρετε τον αντίστοιχο αποκωδικοποιητή.

## Σύνδεση του αποκωδικοποιητή στην TV

Συνδέστε τα καλώδια κεραίας 1 και 2 όπως δείχνει το σχέδιο. Αν ο κωδικοποιητής έχει ευρωβύσμα θα έχετε καλύτερη ποιότητα εικόνας αν το συνδέσετε με ευρωκαλώδιο 3.

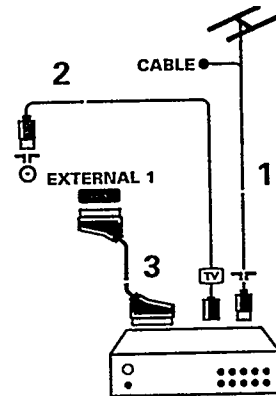

## Σύνδεση του αποκωδικοποιητή στο Βίντεο

Μερικά Βίντεο έχουν ένα επιπλέον ευρωβύσμα για αποκωδικοποιητή. Συνδέστε ένα ευρωκαλώδιο στο ευρωβύσμα του αποκωδικοποιητή και στο επιπλέον ευρωβύσμα του Βίντεο. Συμβουλευτείτε και τις οδηγίες του Βίντεο.

Για να συνδέσετε το Βίντεο στην TV διαβάστε παραπάνω.

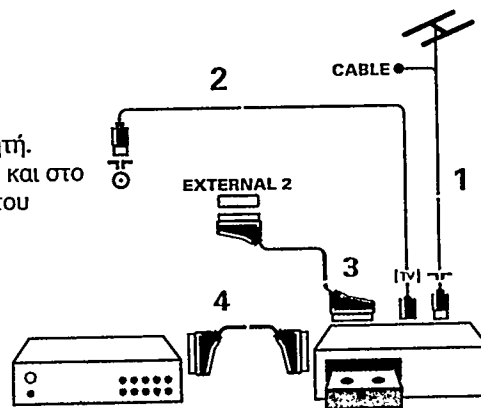

## Αναπαραγωγή Εικόνας και Ήχου

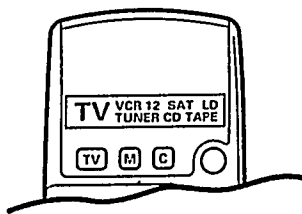

Οι περισσότερες συσκευές ήχου και εικόνας από τον κύκλο των προϊόντων μας μπορεί να χειριστεί μέσω του τηλεχειριστήριου.

### α. Από συσκευή συνδεδεμένη μόνο με εξωτερική κεραία.

Ανοίξτε την τηλεόρασή σας.  
Με τα ψηφιακά πλήκτρα επιλέξτε τον αριθμό προγράμματος στο οποίο έχετε αποθηκεύσει το σήμα ελέγχου.  
Ανοίξτε τον συσκευή με το τηλεχειριστήριο.  
Η εικόνα αναπαράγεται.

Επιθυμείτε να ξαναδείτε την τηλεοπτική εικόνα;  
Με τα ψηφιακά πλήκτρα βάλτε τον αριθμό προγράμματος του τηλεοπτικού καναλιού που επιθυμείτε να παρακολουθήσετε.

**β.** Από εξοπλισμό συνδεδεμένο με ένα ευρωκαλώδιο

**1.** Βίντεο συνδεδεμένο με μια ευρωσύνδεση **VCR**.

Ανοίξτε την τηλεόρασή σας.

Πιέστε το πλήκτρο **M** του τηλεχειριστήριου έως ότου εμφανισθεί το **VCR1** στο γκρι πλαίσιο της οθόνης.

Πιέστε το **C**.

Ανοίξτε το βίντεό σας.

Αναπαράγεται η εικόνα από μια ήδη γραμμένη κασέτα ή από ένα τηλεοπτικό κανάλι που έχει αποθηκευθεί στο βίντεό σας.

**2. Βίντεο 2, LD, CD, CD** δορυφορικός δέκτης ραδιόφωνο, κασετόφωνο, συνδεδεμένα στην ευρωσύνδεση **AUX**.

Ανοίξτε την τηλεόρασή σας.

Ανοίξτε την συσκευή σας.

Ο ήχος και η εικόνα αναπαράγονται. *Αν αυτό δεν συμβαίνει.*

Τότε πιέστε το **M** στο τηλεχειριστήριο επαναληπτικά έως ότου το σήμα **VCR 2, LD, SAT, CD, TUNER** ή **TAPE** εμφανίζεται στο γκρι πλαίσιο.

Πιέστε το **C**.

Η εικόνα και ο ήχος αναπαράγονται.

**γ.** Από ένα βίντεο **S-VHS** συνδεδεμένο με καλώδια **S-VHS**

Ανοίξτε την τηλεόρασή σας.

Πιέστε επαναληπτικά το πλήκτρο **M** του τηλεχειριστήριου έως ότου εμφανιστεί στο γκρι πλαίσιο ένδειξη **VCR 1**.

Πιέστε το **C**.

Ανοίξτε το βίντεό σας **S-VHS**.

Αναπαράγεται η εικόνα που έχει αποθηκευθεί στο βίντεό σας από μια ήδη γραμμένη κασέτα ή από ένα τηλεοπτικό κανάλι.

**δ.** Από έναν εξοπλισμό συνδεδεμένο στο δεξιό τμήμα της τηλεόρασης.

Ανοίξτε την τηλεόρασή σας.

Κρατήστε πατημένο το πλήκτρο **P - ή +** έως ότου η ένδειξη **FRONT** εμφανισθεί στην οθόνη.

Ανοίξτε τον εξοπλισμό σας.

Η εικόνα αναπαράγεται.

Επιθυμείτε να παρακολουθήσετε την τηλεοπτική εικόνα και πάλι;

Τότε με τα ψηφιακά πλήκτρα βάλτε τον αριθμό προγράμματος του τηλεοπτικού καναλιού που επιθυμείτε να παρακολουθήσετε.

# Κάνοντας εγγραφή με το βίντεό σας

## 1. Εγγραφή ενός τηλεοπτικού προγράμματος

Χρησιμοποιώντας μόνο εξωτερική κεραία.

Επιλέξτε τον αριθμό προγράμματος στο βίντεό σας.

Πιέστε εγγραφή ●.

Χρησιμοποιώντας ένα ευρωκαλώδιο συνδεδεμένο μόνο στην ευρωσύνδεση VCR EXTERNAL 2.

Επιλέξτε τον αριθμό προγράμματος στην τηλεόραση.

Πιέστε **MENU**.

Πιέστε το κίτρινο πλήκτρο C.

Εμφανίζεται η ένδειξη **RECORDING SOURCE**.

Πιέστε το κόκκινο πλήκτρο a.

Προβάλλεται σε μπλε χρώμα, η ένδειξη **tv to VCR EXT 2**.

Ρυθμίστε το βίντεο για εγγραφή.

Δείτε το εγχειρίδιο για το βίντεό σας.

Πιέστε εγγραφή ●.

Χρησιμοποιώντας ένα ευρωκαλώδιο συνδεδεμένο με την ευρωσύνδεση EXT 1.

Επιλέξτε τον αριθμό προγράμματος στην τηλεόραση.

Ρυθμίστε το βίντεό σας για εγγραφή.

Δείτε το εγχειρίδιο για το βίντεό σας.

Πιέστε εγγραφή ●.

## 2. Εγγραφή ενός προγράμματος από συνδεδεμένη περιφερειακή συσκευή

Ανοίξτε τον εξοπλισμό.

Πιέστε **MENU**.

Πιέστε το κίτρινο πλήκτρο c.

Εμφανίζεται η ένδειξη **RECORDING SOURCE**.

Με τα χρωματιστά πλήκτρα επιλέξτε την σύνδεση από την οποία επιθυμείτε να κάνετε εγγραφή.

Η επιλογή σας ανάβει με μπλε χρώμα.

Ρυθμίστε το βίντεό σας για εγγραφή.

Δείτε το εγχειρίδιο για το βίντεό σας.

Πιέστε εγγραφή ●.

RECORDING SOURCE	
a	TV to EXT 2
b	EXT 1 to EXT 2
c	FRONT to EXT 2
select : a-c    menu off	