

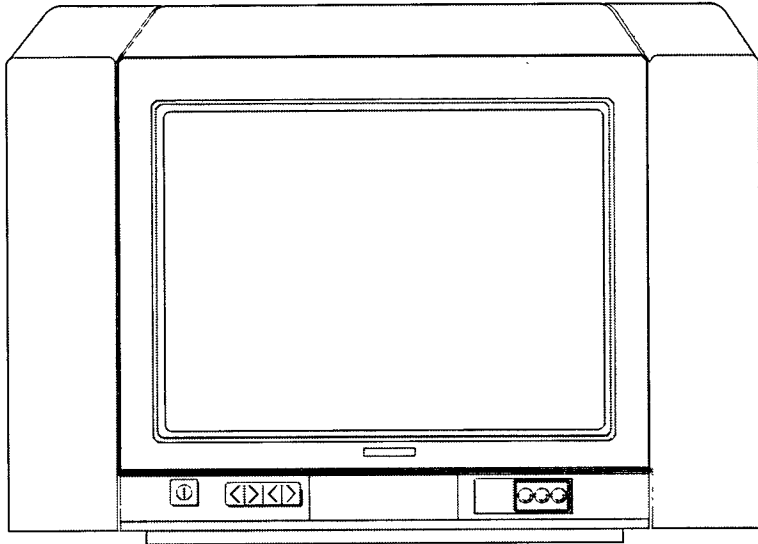

CONSUMER ELECTRONICS

PHILIPS



25GR9660

25GR9760

28GR9670

28GR9770 / 25GR9960

28GR9970

28GR9677

COLOUR TELEVISION

FARBFERNSEHER

TÉLÉVISEUR COULEUR

KLEURENTELEVISIE

TELEVISORE A COLORI

TELEVISOR EN COLOR

TELEVISÃO A CORES

ΕΓΧΡΩΜΗ ΤΗΛΕΟΡΑΣΗ

Write in pencil your TV station (or device) selections here:

No. TV station/device
0
1
2
3
4
5
6
7
8
9
10
11
12
13
14
15
16
17
18
19

No. TV station/device
20
21
22
23
24
25
26
27
28
29
30
31
32
33
34
35
36
37
38
39

No. TV station/device
40
41
42
43
44
45
46
47
48
49
50
51
52
53
54
55
56
57
58
59

**Table of TV system frequencies
VHF BAND I ***

Channel	Frequency (MHz)
A	45.75
E2	48.25
2A	49.75
B	53.75
E3	55.25
2	55.75
3	60.50
C	61.75
E4	62.25
4	63.75
C	82.25

VHF BAND III *

Channel	Frequency (MHz)
S1	105.25
S2	112.25
B	116.75
S3	119.25
S4	126.25
C	128.75
S5	133.25
S6	140.25
D	140.75
S7	147.25
E	152.75
S8	154.25
S9	161.25
F	164.75
S10	168.25
D	175.25
E5	175.25
5	176.00
G	176.75
E6	182.25
E	183.25
E	183.75
6	184.00
H	188.75
E7	189.25
F	191.25
7	192.00
F	192.25

VHF BAND III *

Channel	Frequency (MHz)
E8	196.25
G	199.25
8	200.00
I	200.75
G	201.25
E9	203.25
H	207.25
9	208.00
E10	210.25
J	212.75
I	215.25
10	216.00
E11	217.25
J	223.25
E12	224.25
K	224.75
S11	231.25
L	236.75
S12	238.25
S13	245.25
M	248.25
S14	252.25
S15	259.25
N	260.75
S16	266.25
0	272.75
S17	273.25
S18	280.25
P	284.75
S19	287.25
S20	294.25
Q	296.75

UHF BAND

Channel	Frequency (MHz)
21	471.25
22	479.25
23	487.25
24	495.25
25	503.25
26	511.25
27	519.25

UHF BAND

Channel	Frequency (MHz)
28	527.25
29	535.25
30	543.25
31	551.25
32	559.25
33	567.25
34	575.25
35	583.25
36	591.25
37	599.25
38	607.25
39	615.25
40	623.25
41	631.25
42	639.25
43	647.25
44	655.25
45	663.25
46	671.25
47	679.25
48	687.25
49	695.25
50	703.25
51	711.25
52	719.25
53	727.25
54	735.25
55	743.25
56	751.25
57	759.25
58	767.25
59	775.25
60	783.25
61	791.25
62	799.25
63	807.25
64	815.25
65	823.25
66	831.25
67	839.25
68	847.25
69	855.25

* Not applicable for the U.K.

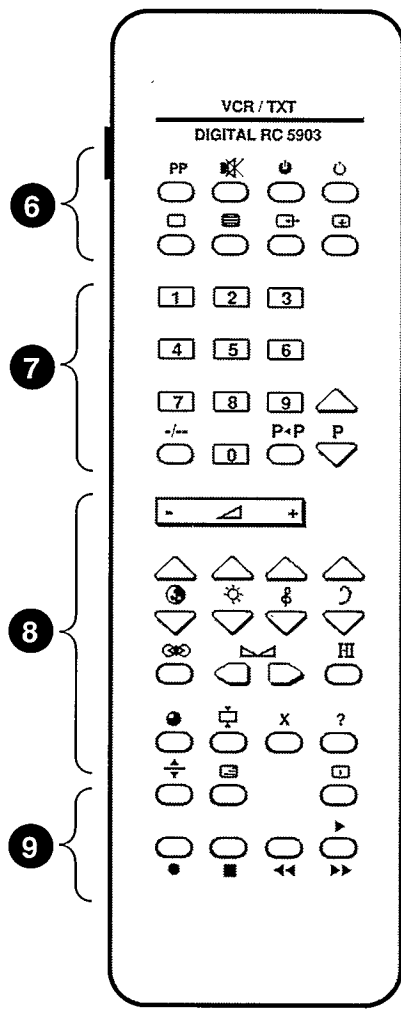
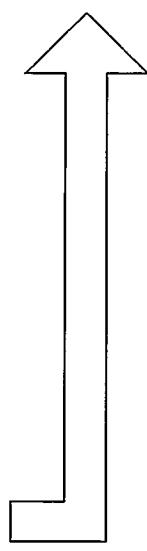
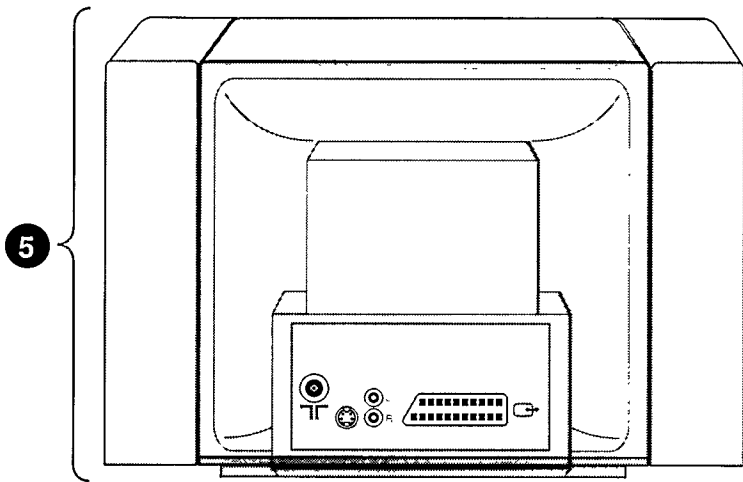
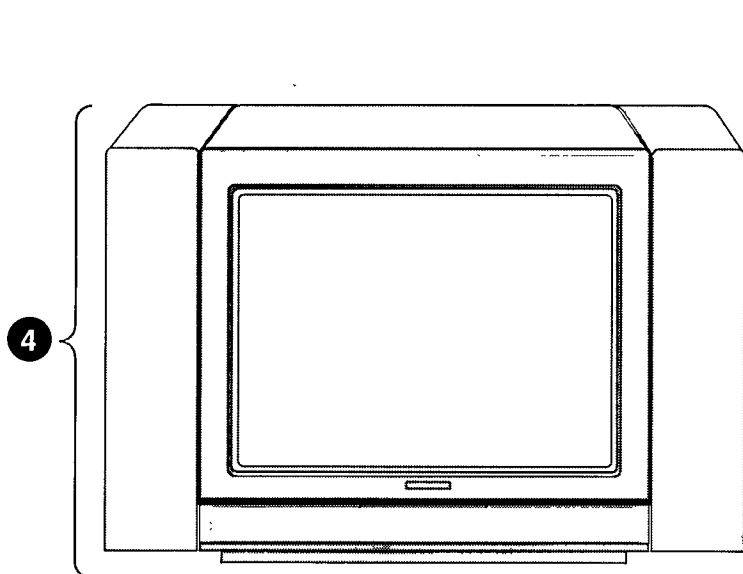
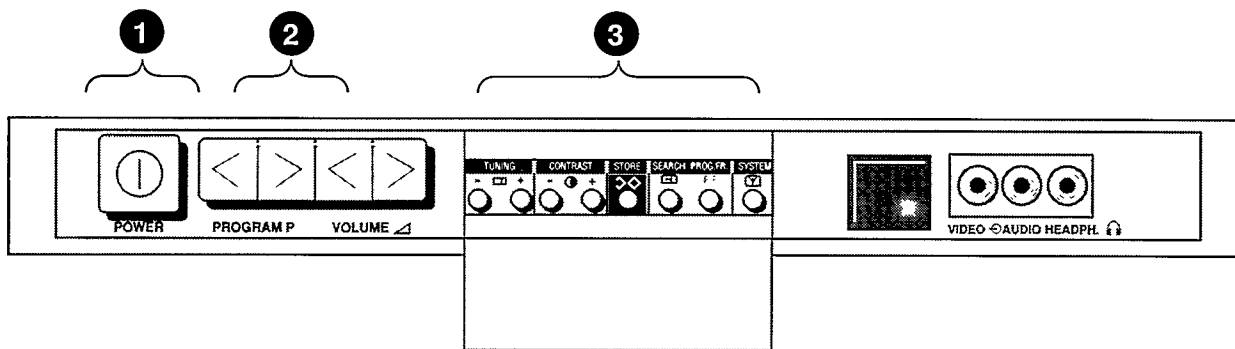
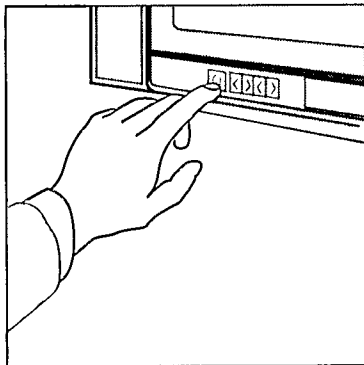

Table of Languages

English	Page	1
Deutsch	Seite	13
Français	Page	25
Nederlands	Pagina	37
Italiano	Pagina	49
Español	Página	59
Português	Página	69
Ελληνικά	Σελ	81

Instalação e regulação do televisor**70**

Introdução
Instalação o televisor
Para ligar o televisor
Para ligar e desligar o televisor
Para colocar as pilhas no telecomando

Para seleccionar o sistema (P/S, PAL-I, SECAM)
Para memorizar estações de TV em números de programas.

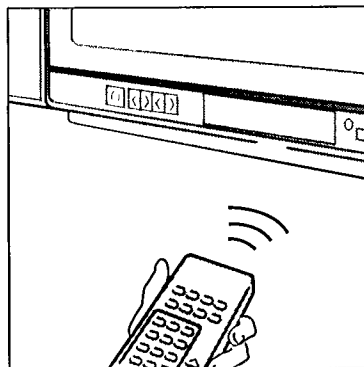
Funcionamento do televisor**72**

Para seleccionar estações de TV utilizando os números de programas
Para alterar a regulação da imagem e som
Para seleccionar o modo de protecção de ligação do televisor
Para seleccionar a função de espera
Para seleccionar o sistema de som (DUAL, STEREO, MONO, SPATIAL)
Para apresentar informações da imagem e som.

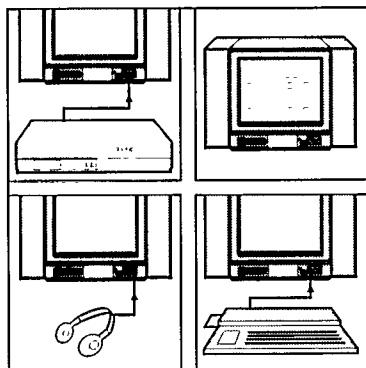
Outras características**74**

Para utilizar o Teletexto
Para ligar um gravador de vídeo
Para ligar outros aparelhos
Para ligar uns auscultadores

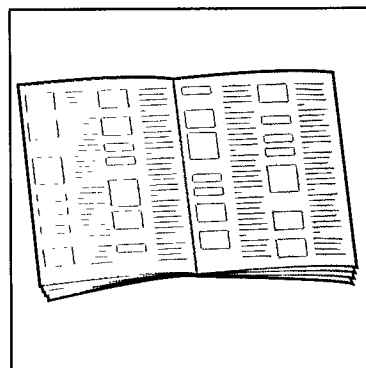
Generalidades**78**

Para memorizar directamente estações de TV
Para obter uma melhor definição da imagem
Para alterar a regulação da preferência pessoal
Para limpar o ecrã do televisor
Indicação de avaria
Especificações técnicas
Tabela das frequências dos sistemas de TV (dentro da tampa)

Introdução

Após ler com cuidado esta instruções, será fácil regular e utilizar todas as funções deste televisor. No entanto, leia-as sempre com cuidado e faça as operações pela sequência indicada.

TV - Assinala as acções que devem ser feitas através dos comandos ou tomadas do televisor.

Os desenhos do texto são acompanhados por números. Estes correspondem aos desenhos do desdobrável.

 - Assinala as acções que devem ser feitas através do telecomando.

Instalação do televisor

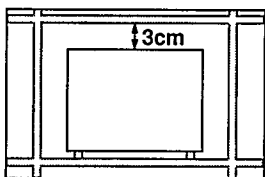

TV Para instalar o televisor

- Retire todas as embalagens em torno do aparelho.
- Retire o telecomando de dentro da embalagem.
- Coloque o televisor sobre uma base sólida.
- Deixe pelo menos um espaço de 3 cm em redor do televisor para a ventilação do aparelho.

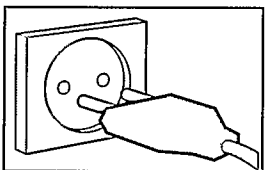

TV Para ligar o televisor

IMPORTANTE: O televisor apenas funciona com uma voltagem de 220/240 V ~, ± 10%, 50 Hz (consulte o vendedor se a voltagem da rede eléctrica na sua zona for diferente).

- Ligue o televisor à tomada da rede eléctrica.

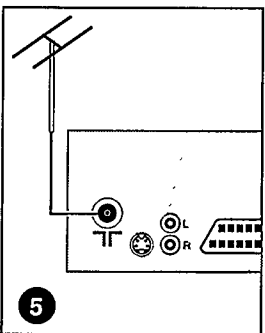

- Ligue o cabo da antena à tomada **T** existente na parte de trás do televisor.

- Certifique-se de que todos os cabos ligados ao televisor estão bem arrumadas.

TV Para ligar:

- Carregue na tecla **⏻** existente na parte da frente do televisor.
- Se se acender a lâmpada VERDE em baixo do ecrã, então o televisor está ligado.
- Se se acender a lâmpada ENCARNADA em baixo do ecrã, então tem de carregar na tecla de programma **< P** ou **> P**. O televisor ficará ligado e a lâmpada VERDE acender-se-á (para mais informações consulte a secção Tornar a ligar o televisor a partir da função de espera).

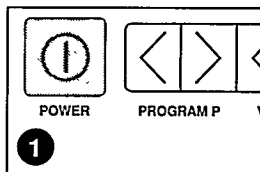

TV Para desligar:

- Carregue na tecla **⏻** existente na parte da frente do televisor. (Se quiser desligar temporariamente o televisor, consulte a secção 'Seleccionar a função de espera').

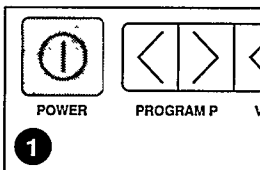

 Para colocar as pilhas no telecomando

- Retire a tampa do compartimento das pilhas, existente na parte de trás do telecomando.
- Introduza as duas pilhas fornecidas (topi LR03 1.5 V).
- Torne a colocar a tampa no respectivo compartimento.

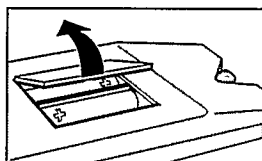

Regulação do televisor

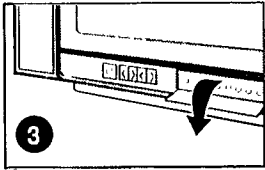

As teclas de comando necessárias à escolha do sistema e à memorização das estações de TV, estão localizadas por baixo da tampa do painel de comandos, na parte da frente do aparelho. Deverá premir esta tampa para a frente, a fim de ter acesso às teclas de comando durante a instalação e poder fechá-la, uma vez realizados quaisquer alterações.

- Abra a tampa existente na parte da frente do televisor.

TV Para seleccionar o sistema de TV (P/S, PAL-I, SECAM)

(Estas informações são apenas válidas, se o seu televisor estiver preparado para receber vários sistemas de TV).

Atenção: as teclas que servem para se fazer a selecção do sistema de TV e para memorizar as estações, encontram-se dentro do compartimento existente por detrás da tampa, na parte da frente do televisor. Para as utilizar, tem de abrir a tampa, podendo fechá-la logo que tenha feito as modificações desejadas.

- Abra a tampa existente na parte da frente do televisor.
- Carregue na tecla para seleccionar os sistemas disponíveis.
- Se aparecer P/S, isso significa que seleccionou os sistemas PAL B + G ou SECAM B + G.
- Se aparecer PAL-I, isso significa que seleccionou o sistema PAL-I.
- Se aparecer SECAM, isso significa que seleccionou o sistema SECAM L.
- Para alterar a sua selecção, carregue novamente na tecla até que a indicação do sistema desejado apareça no ecrã.

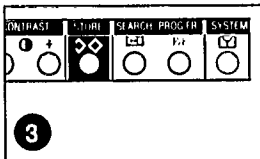

TV Para memorizar estações de TV em números de programas

(Desta maneira podem ser memorizadas em números de programas, 60 estações de TV).

1. Carregue na tecla para aparecer a informação relativa ao número de programa utilizado nesse momento.
2. Carregue na tecla para que se inicie a pesquisa automática de uma estação de TV, até que esta apareça no ecrã.
Se quiser continuar a busca, carregue novamente na mesma tecla.

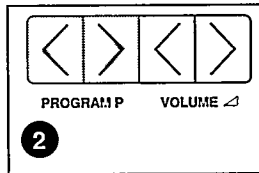
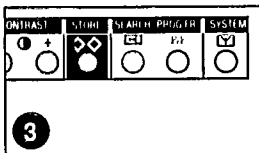

3. Selecciono o número de programa desejado (0 a 59) utilizando as teclas de programa < P ou > P.

O número de programa seleccionada aparece no ecrã.

4. Carregue na tecla para memorizar esta informação. A indicação do número de programa desaparece do ecrã.

Repita as operações de 1 a 4 até que todas as estações desejadas estejam memorizadas com o respectivo número de programa.

- Feche a tampa do compartimento existente na parte da frente do televisor.

Observação: é possível escrever as estações de TV seleccionadas, no quadro existente dentro do tampa dos comandos.

Funcionamento do televisor

Agora é possível funcionar com o televisor, quer através do telecomando, quer com as teclas existentes no aparelho.

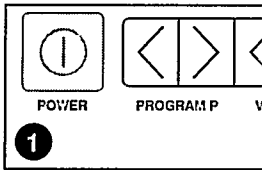

- Ligue o televisor carregando na tecla **P** existente na parte da frente do aparelho.

Para seleccionar estações de TV utilizando os números de programma

Após o televisor estar ligado:

Para seleccionar estações de TV com os números de programas de 0 a 9.

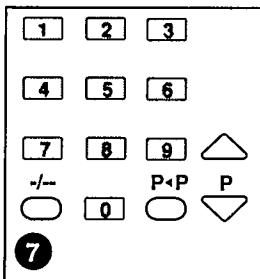

- Carregue na tecla existente no telecomando com o dígito apropriado. O número de programa e a estação de TV seleccionados aparecem no ecrã.
- Carregue numa tecla com um dígito diferente para fazer outra selecção.

Para seleccionar estações de TV com os números de programa de 10 a 59.

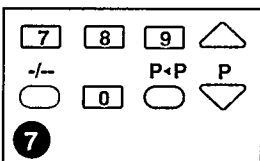

- Carregue na tecla +/-.
- No ecrã do televisor aparece a indicação **P--**.
- Carregue em **duas** teclas com os dígitos apropriados. O número de programa e a estação de TV seleccionados, aparecem no ecrã.
- Repita esta operação para fazer outra selecção de programa com dois dígitos.

Para seleccionar um número de programa mais baixo ou mais elevado

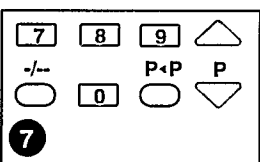

- Carregue na tecla **▽ P** para seleccionar um número de programa mais baixo.
- Carregue na tecla **△ P** para seleccionar um número de programa mais elevado.

Para seleccionar o número de programa previamente utilizado

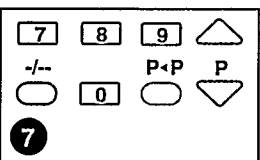

- Carregue na tecla **P ◀ P** para seleccionar o número de programa previamente utilizado.

TV Para seleccionar estações de TV utilizando as teclas do televisor

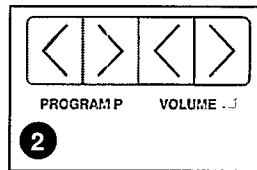

- Carregue na tecla **< P** para seleccionar um número de programa mais baixo.
- Carregue na tecla **> P** para seleccionar um número de programa mais elevado.

Para alterar a regulação da imagem e som

(Sempre que o televisor é ligado, a imagem e o som estão sempre regulados de acordo com a 'preferência pessoal').

Regulação do som

Para alterar o volume (▲)

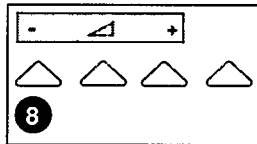

- Carregue na tecla **+** para aumentar o volume.
- Carregue na tecla **-** para diminuir o volume.

Para alterar a regulação dos agudos (¢)

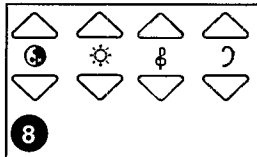

- Carregue na tecla **△** para aumentar os agudos.
- Carregue na tecla **▽** para diminuir os agudos.

Para alterar a regulação dos graves (♫)

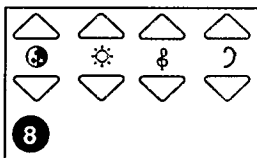

- Carregue na tecla **△** para aumentar os graves.
- Carregue na tecla **▽** para diminuir os graves.

Para alterar o balanço do som (L...R)

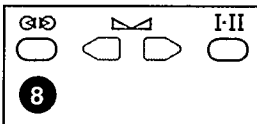

- Carregue na tecla **◁** para aumentar o volume no altifalante esquerdo.
- Carregue na tecla **▷** para aumentar o volume no altifalante direito.

Regulação da imagem

Para alterar a saturação da cor (◎)

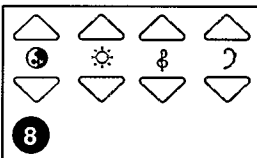

- Carregue na tecla **△** para aumentar a saturação da cor.
- Carregue na tecla **▽** para diminuir a saturação da cor.

Para alterar a luminosidade (☼)

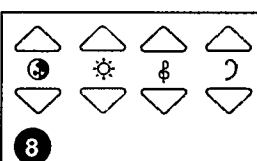

- Carregue na tecla **△** para aumentar a luminosidade.
- Carregue na tecla **▽** para diminuir a luminosidade.

Para regressar à preferência pessoal

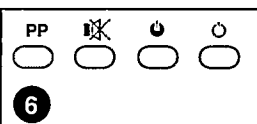

- Carregue na tecla **PP**.

Funcionamento do televisor

TV Alterar a regulação da imagem e som com as teclas do televisor

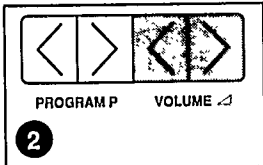

Para alterar o volume (↔)

- Carregue na tecla > para aumentar o volume.
- Carregue na tecla < para diminuir o volume.

Para alterar o contraste da imagem (⦿)

- Abra a tampa dos comandos no televisor.
- Carregue na tecla + para aumentar o contraste.
- Carregue na tecla - para diminuir o contraste.
- Feche a tampa dos comandos no televisor.

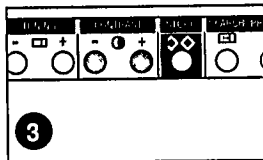

TV e **TV** Para seleccionar o modo de protecção de ligação do televisor (Por vezes, pode desejar impedir que alguém ligue o televisor na sua ausência).

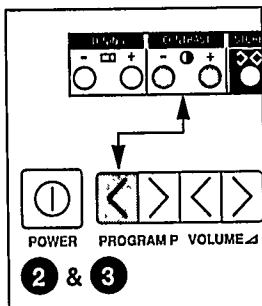

- Abra a tampa dos comandos no televisor.
 - Com o televisor ligado, carregue simultaneamente nas teclas < P e do contraste - ⦿
- O televisor desliga-se automaticamente, e acende-se a lâmpada VERMELHA localizada debaixo do ecrã.

- Feche a tampa dos comandos no televisor.
- Agora o televisor apenas pode ser ligado se se carregar numa tecla dos dígitos no telecomando (que pode ser colocado num lugar seguro até que queira utilizar novamente o televisor).

TV Para seleccionar a função de espera
Existem três maneiras de colocar o televisor em espera:

1. Directamente

- Carregue na tecla ⦿. Acende-se a lâmpada VERMELHA localizada debaixo do ecrã e o televisor fica em espera.

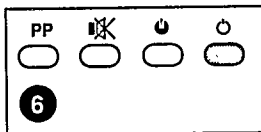

2. Utilizando o temporizador

(Desta maneira, é possível escolher um certo período de tempo o fim do qual a televisão fica em espera).

- Carregue na tecla até que tempo pretendido seja apresentado no ecrã (o tempo pode ser marcado em períodos de 15 minutos, de modo decrescente, a partir de 90 minutos).

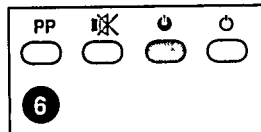

Durante o minuto final do período de tempo seleccionado, aparece no ecrã a indicação '01' para avisar de que o televisor vai ficar em espera. No fim deste período de tempo, acende-se a lâmpada VERMELHA localizada debaixo do ecrã e o televisor fica em espera.

3. Automaticamente Cerca de 15 minutos após a estação de TV ter deixado de emitir (fecho da emissão), o televisor desliga-se automaticamente ficando em espera.

TV ou **TV** Tornar a ligar o televisor a partir da função de espera

- Carregue numa tecla dos dígitos no telecomando, de modo a seleccionar um número de programa,

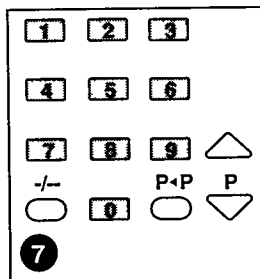

ou

- Carregue nas teclas < P ou > P, existentes na parte da frente do televisor.

A lâmpada VERMELHA (existente debaixo do ecrã) passa a VERDE quando o televisor deixar de estar em espera.

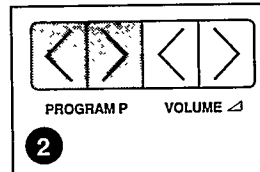

TV Para seleccionar o sistema de som (STEREO, DUAL, SPATIAL)
Existem três possibilidades de sistemas de som:

1. DUAL

Se no ecrã aparecer a indicação DUAL I, isso significa que a estação de TV está a emitir em duas línguas.

Para seleccionar a segunda língua

- Carregue na tecla I-II para ouvir a segunda língua. No ecrã aparece a indicação DUAL II.

- Carregue novamente na tecla I-II para regressar à língua original da emissão. No ecrã torna a aparecer a indicação DUAL I.

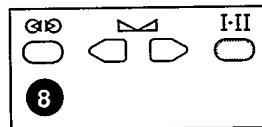

2. STEREO

Se no ecrã aparecer a indicação STEREO (com a cor VERDE), isso significa que a estação de TV está a emitir em esereofonia.

Funcionamento do televisor

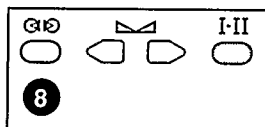

Para seleccionar o som em Mono (quando a emissão for em estéreo)

- Carregue na tecla I-II. A indicação STEREO aparece a VERMELHO no ecrã (o som está agora em Mono).
- Carregue novamente na tecla I-II para regressar à emissão inicial em estéreo. A indicação STEREO torna a aparecer no ecrã com a cor VERDE.

3. SPATIAL

Este efeito espacial pode ser utilizado para alterar a qualidade do som da emissão de TV.

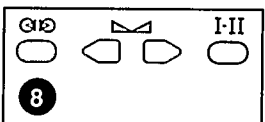

Para seleccionar o som SPATIAL

- Carregue na tecla I-II para ouvir o efeito de som SPATIAL. No ecrã aparece a indicação I-II.
- Carregue novamente na tecla I-II para desligar o efeito de som SPATIAL. A indicação I-II desaparece do ecrã.

Para desligar o som

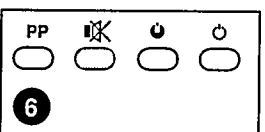

- Carregue na tecla I-II para desligar o som ('mute'). No ecrã aparece a indicação I-II.
- Carregue novamente na tecla I-II para tornar a ligar o som. A indicação I-II desaparece do ecrã.

Apresentar informações da imagem e som

(A função 'On-Screen-Display' (OSD) possibilita a visualização no ecrã de informações memorizadas para cada número de programa e respectiva estação de TV.

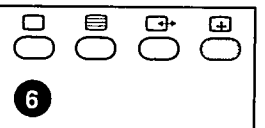

- Carregue na tecla I-II para fazer aparecer a informação no ecrã.
- Carregue novamente na tecla I-II para fazer desaparecer do ecrã a informação.

Apresentação adicional de informações da imagem e som

● Carregue e mantenha a pressão na tecla I-II até que apareçam no ecrã informações adicionais. Agora, se fizer quaisquer alterações na imagem e som com as teclas apropriadas, aparece no ecrã uma barra em movimento que representa estas alterações à medida que vão sendo feitas.

- Carregue novamente na tecla I-II para desligar a apresentação adicional de informações.

Outras características

(Estas informações apenas poderão ser utilizadas se o televisor estiver preparado para receber o Teletexto).

Teletexto - é um sistema de informações que apresenta um texto no ecrã do televisor. Utilizando este sistema de informações, é possível seleccionar uma determinada página de informação de acordo com a lista do conteúdo ('index').

Ligar o Teletexto

Selecione uma estação de TV que esteja a transmitir o Teletexto (verifique num jornal ou gula de TV).

- Carregue na tecla I-II. Geralmente é apresentado no ecrã uma lista do conteúdo ('index').

As indicações seguintes apenas servem após ter ligado o Teletexto:

Selecione uma página do Teletexto

● Carregue na tecla com o dígito correspondente à página pretendida do Teletexto. O número da página escolhida é apresentado no canto superior esquerdo do ecrã. O contador das páginas do Teletexto procura até encontrar a página seleccionada, de modo a que a informação pretendida apareça no ecrã.

Voltar à página do 'index'

- Carregue na tecla I-II para seleccionar directamente a página do 'index'.
- Pode também seleccionar o número da página do índice (por exemplo, 100).

Selecione o Teletexto com um programa de TV

- Carregue na tecla I-II. O texto aparece no ecrã sobreposto ao programa de TV.
- Carregue novamente na tecla I-II para regressar à página do Teletexto.

Escolher entre o Teletexto e um programa da TV

- Carregue na tecla X. Aparece o programa da TV e a indicação I-II aparece no canto superior esquerdo do ecrã.
- Carregue novamente na tecla X para voltar à página do Teletexto.

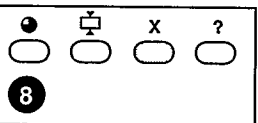
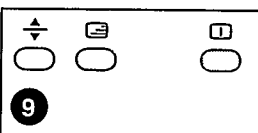
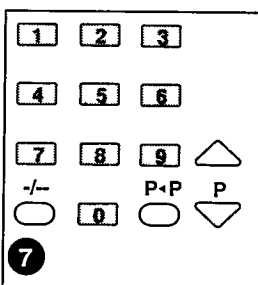
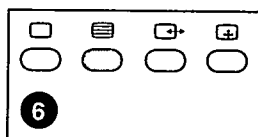

Outras características

Seleccionar uma apresentação do texto com o dobro da altura

- Carregue na tecla ⇄ para que a metade superior do texto apareça no ecrã com o dobro da altura normal.
- Carregue na tecla ⇄ para que a metade inferior do texto apareça no ecrã com o dobro da altura normal.
- Carregue novamente na tecla ⇄ para que toda a página do Teletexto apareça com a altura normal.

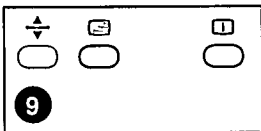

Apresentação de informações 'escondidas'

(Por vezes uma página do Teletexto contém informações 'escondidas', por exemplo num 'puzzle' ou quebra-cabeças).

- Carregue na tecla ?. A informação 'escondida' aparece no ecrã.
- Carregue novamente na tecla ? de modo que a informação 'escondida' desapareça do ecrã.

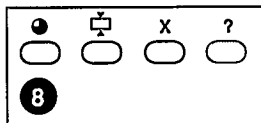

Para a mudança automática de página (A seguir à página escolhida do Teletexto existem mais informações que são apresentadas ao fim de um certo tempo).

- Carregue na tecla ⇄ para parar a mudança automática de página.
- Carregue novamente na tecla ⇄ para que apareça no ecrã a página seguinte do Teletexto.

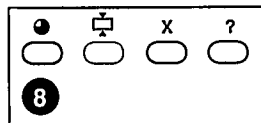

Para seleccionar uma página com horário

(No caso de querer seleccionar uma página de informação de Teletexto que poderá então ser visionada no ecrã do TV em determinado momento).

- Selecione a página pretendida.
- Carregue na tecla ●.
- Selecione a hora pretendida, carregando em quatro teclas de dígitos (por exemplo, 20.10).
- Carregue na tecla X para voltar a um programa escolhido previamente.

Quando a hora escolhida for alcançada:

ou,

A página pretendida do Teletexto está sobreposta ao programa da TV,

- Carregue na tecla X para apagar do ecrã esse programa.

ou,

A hora aparecerá no canto superior direito do ecrã.

- Carregue na tecla X para visionar a página do Teletexto na totalidade do ecrã.

- Carregue na tecla ● para cancelar a escolha de 'página com horário'.

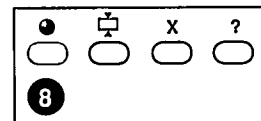
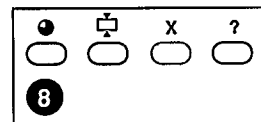

Para seleccionar uma página de sub-código

As páginas de sub-código são sub-seções de longas páginas de Teletexto que só podem ser visionadas no ecrã, uma de cada vez.

- Selecione a página pretendida.
 - Carregue na tecla ●.
 - Carregue numa tecla dos dígitos (para a página escolhida de sub-código).
 - Se a página de sub-código não estiver imediatamente disponível, carregue então na tecla X para voltar ao programa da TV.
- Quando a página de sub-código estiver disponível, o número de sub-código aparecerá no canto superior esquerdo do ecrã.
- Carregue na tecla X para visionar a página de sub-código.

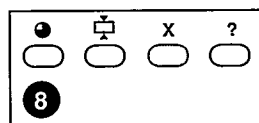
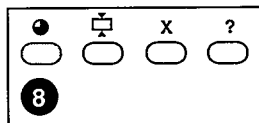

Nota: As páginas com horário e de sub-código só estão disponíveis em certas páginas de algumas estações emissoras de Teletexto.

Para seleccionar um sub-título de Teletexto num programa de TV

(Os sub-títulos apenas podem ser visionados no ecrã, se a estação emissora de TV juntar essa facilidade ao programa de TV-verifique num guia de programas de TV).

- Selecione a página de Teletexto mencionada no guia de programas. O programa de TV, com sub-títulos, aparecerá no ecrã de TV.

Para 'avançar' páginas seleccionadas de Teletexto

(Por vezes a informação de uma página de Teletexto pode ser seleccionada rapidamente).

- A página seguinte de uma informação de Teletexto, pode ser seleccionada premindo a tecla ENCARNADA (por exemplo, a página 101 pode ser seleccionada depois da página 100).

ou,

O assunto principal da informação pode apresentar uma cor particular, ou pode ser colocado dentro dum fundo colorido.

- Carregue na tecla devida, ENCARNADA, VERDE, AMARELA ou AZUL.

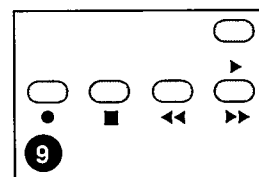

Outras características

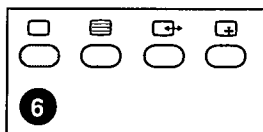

Para sair do Teletexto

- Carregue na tecla . A estação de TV seleccionada previamente, aparecerá de novo no ecrã.

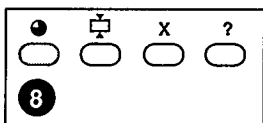

Para visionar as horas

- Carregue na tecla . A hora certa aparecerá no canto superior direito do ecrã (por exemplo, 21.00).
- Carregue novamente na tecla para fazer desaparecer as horas.

Nota: As horas só poderao ser visionadas quando o Teletexto estiver disponível na estação de TV seleccionada.

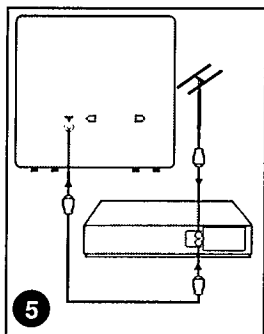

Para ligar um gravador de vídeo (Primeiro deverá fazer as respectivas ligações de acordo com as instruções conjuntamente fornecidas com o aparelho).

- Desligue o televisor antes de fazer a ligação do gravador de vídeo.
- Ligue o cabo de antena à 'T' entrada do gravador de vídeo.
- Ligue uma das fichas do cabo fornecido com o vídeo, à saída TV do gravador e à outra entrada 'T' do televisor.

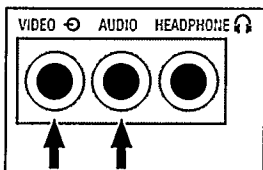

Adicionalmente

- Um gravador de vídeo ou uma 'camcorder' podem ser ligados às tomadas de entrada de vídeo/áudio (de tipo 'cinch') existentes na parte da frente do televisor para a reprodução de cassetes,

ou,

- O gravador de vídeo pode ser igualmente ligado à tomada do Euroconnector existente na parte de trás do televisor (aí existe também um suporte para este cabo). O Euroconnector tem a vantagem de possibilitar a reprodução de som em estéreo a partir de um gravador de vídeo adequado.

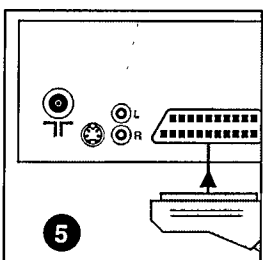

Nota: Para obter a máxima qualidade de imagem e som, é aconselhável evitar ligar simultaneamente as tomadas de entrada de vídeo/áudio e o Euroconnector.

TV Para memorizar o sinal do gravador de vídeo num número de programa

(Após ter ligado o gravador de vídeo à tomada 'T' é possível memorizar o seu sinal atribuindo-lhe um número de programa).

- Ligue o televisor.
- Abra a tampa dos comandos do televisor.



1. Introduza no gravador de vídeo uma cassete previamente gravada e carregue na tecla 'PLAY' (Reprodução).

2. Carregue na tecla para que apareça a indicação do número de programa em utilização.

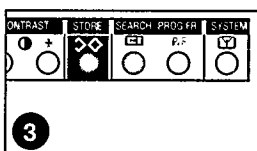

3. Carregue na tecla para que o televisor inicie a busca automática do sinal do gravador de vídeo. Se for necessário, carregue novamente nesta tecla até que o sinal pretendido seja sintonizado.

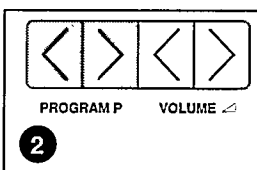

4. Selecciono um número de programa disponível utilizando as teclas < P ou > P do televisor.

5. Carregue na tecla para memorizar o sinal do gravador de vídeo, o número de programa seleccionado.

6. Carregue na tecla 'STOP' (Parar) do gravador de vídeo.

- Feche a tampa dos comandos do televisor.

Para seleccionar o número de programa ou o sinal do gravador de vídeo

- Carregue na tecla com o dígito respectivo (para o número de programa em que o sinal do gravador de vídeo está memorizado).
- Para regressar ao funcionamento normal do televisor, carregue noutra tecla de um dígito para seleccionar uma estação de TV.

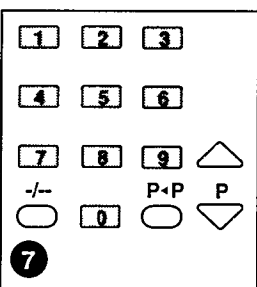

Se estiverem e ser utilizadas as tomadas do Euroconnector ou da entrada de vídeo/áudio, consulte a secção 'Seleccionar o sinal de um aparelho'.

Para utilizar o gravador de vídeo através do telecomando

(As seguintes informações, apenas servem se o gravador de vídeo utilizar o sistema RC5 de telecomando).

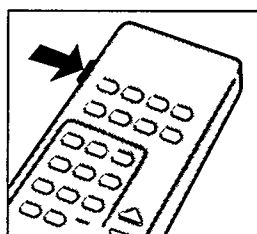

- Carregue e mantenha a pressão na tecla existente no lado do telecomando antes de seleccionar qualquer uma das seguintes funções:

Outras características

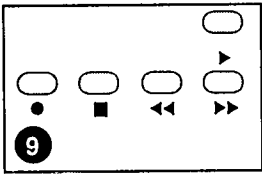

- Carregue na tecla ► para reproduzir ('PLAY') a cassete de vídeo.
- Carregue na tecla ● para fazer uma gravação ('RECORD').
- Carregue na tecla ■ para parar o gravador de vídeo ('STOP').
- Carregue na tecla ◀ para rebobinar a cassete ('REWIND').
- Carregue na tecla ▶ para fazer avançar rapidamente a cassete ('FAST FORWARD').

TV Para ligar outros aparelhos (Por exemplo, um computador, jogos de TV, leitor de discos de TV, etc.) (Primeiro deve consultar as instruções do aparelho que quer ligar ao televisor).

ou,
Um aparelho com uma saída de vídeo (CVBS) pode ser ligado às tomadas de entrada de vídeo/áudio existentes na parte da frente do televisor.

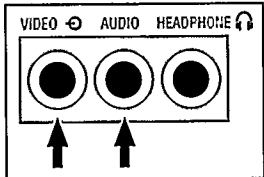

ou,
Um aparelho com um Euroconnector pode ser ligado à respectiva tomada existente na parte de trás do televisor (aí também existe um suporte para este cabo).

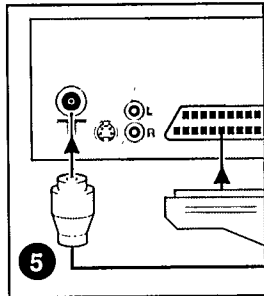

ou,
Um aparelho pode ser ligado à tomada existente na parte de trás do televisor.

- Desligue o televisor.
- Ligue o aparelho.

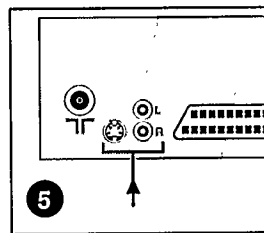

os vídeo S-VHS, as câmeras S-VHS e outros equipamentos com uma saída S-VHS saída S-VHS são ligados à parte de trás do aparelho de televisão (só para reprodução).

A mini tomada din na parte de trás do televisor é a entrada para o sinal vídeo do equipamento a ser ligado (brilhos e cores).

As tomadas cinchadas na parte de trás do televisor são as entradas áudio para o equipamento a ser ligado (L, esquerdo e R, direito).

Para seleccionar o sinal de um aparelho

- Ligue o televisor.

Se estiver a utilizar as tomadas de entrada de vídeo/áudio, então:

- Carregue na tecla de modo a que o sinal do aparelho seja recebido e o ecrã apareça a indicação EXT 1.

Se estiver a utilizar um Euroconnector, o sinal do aparelho ficará disponível na EXT 1 e na EXT 2.

- Carregue na tecla de modo a que no ecrã apareça a indicação EXT 1.

ou,

- Carregue novamente na tecla de modo a que no ecrã apareça novamente a indicação EXT 2.

Quando é utilizada a entrada S-VHS, o sinal a partir do equipamento S-VHS pode ser obtido seleccionando EXT 3.

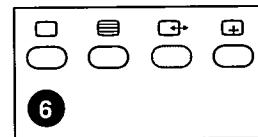
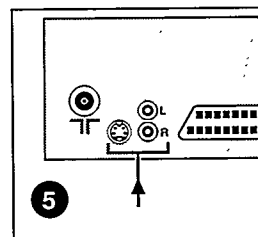
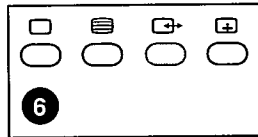

Premir a tecla para receber o sinal do equipamento ligado e fazer aparecer no ecrã EXT 3.

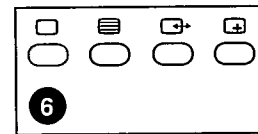

- Para voltar ao funcionamento normal do televisor carregue na tecla .

Nota: Alguns aparelhos ao serem ligados à tomada do Euroconnector, fazem com que o televisor fique automaticamente a receber um sinal exterior.

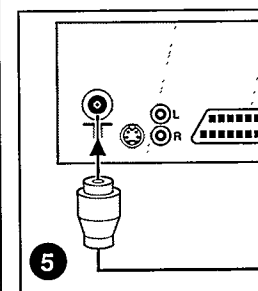

Se estiver a utilizar a tomada o sinal tem de ser memorizado num número de programa antes de poder ser seleccionado (consulte a secção 'Memorizar o sinal do gravador de vídeo num número de programa').

Outras características

TV Para ligar uns auscultadores (Os auscultadores utilizados devem de ser de 8 a 1000 ohm, e com ficha de 6,3 mm de diâmetro).

- Ligue a ficha 'jack' dos auscultadores à tomada existente na parte da frente do televisor.

Nota: os altifalantes são automaticamente desligados, assim que se ligam os auscultadores.

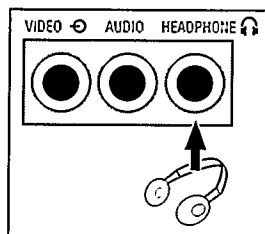

Generalidades

TV e Para memorizar directamente estações de TV (Primeiramente precisa de conhecer a frequência em que cada estação de TV está a transmitir)

- Abra a tampa dos comandos do TV.

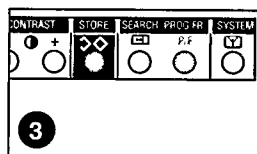

1. Carregue na tecla **P/F** para ligar para a frequência a sintonizar.
2. Seleccione a frequência usando três teclas de dígitos no telecomando, (por exemplo, para seleccionar o canal E4; as teclas de dígitos no telecomando, (por exemplo, para seleccionar o canal E4; as teclas de dígitos 062 deverao ser premidas, e para seleccionar o canal 69; as teclas de dígitos 855 deverao ser premidas).
3. Carregue na tecla $\diamond\diamond$ para visionar a informação do número de programa.
4. Seleccione um número de programa com as teclas de dígitos do telecomando.
5. Carregue na tecla $\diamond\diamond$ para memorizar estas alterações.
6. Carregue na tecla **P/F** para ligar o número de programa a sintonizar.

- Feche a tampa dos comandos do TV.

TV Para melhorar a definição da imagem

(A imagem dum estação de TV ou de um periférico como um gravador de vídeo, pode ser afectada por interferências provenientes de outras fontes com sinal forte).

A definição da imagem pode ser melhorada utilizando o seguinte método:

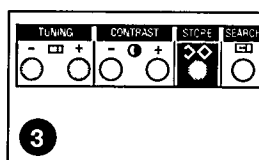
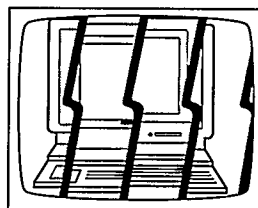

- Abra a tampa dos comandos do TV.







1. Carregue na tecla $\diamond\diamond$ para visionar a informação do número de programa.
2. Carregue no lado $-[\square]$ ou $+[\square]$ da tecla e solte-a de imediato, para assim a imagem ficar bem sintonizada.
3. Carregue na tecla $\diamond\diamond$ para memorizar estas alterações.

- Feche a tampa dos comandos do TV.

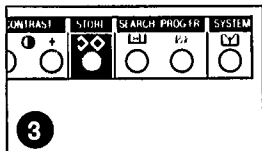
Regulação do televisor

 e  Para alterar os valores da preferência pessoal (PP)



- Abra a tampa dos comandos do TV.
- Carregue na tecla   do TV para visionar a informação do número de programa.
- Altere as regulações da imagem e som (por exemplo, o contraste), utilizando o telecomando ou os comandos do TV.
- Carregue na tecla   do TV, para memorizar estas alterações. A informação do número de programa desaparece agora do ecrã.
- Feche a tampa dos comandos do TV.

 Para limpar o ecrã do TV

- É possível limpar o ecrã do TV, utilizando ao de leve uma camurça macia humedecida. **Nunca** utilize produtos abrasivos para limpeza.

Indicação de avaria

IMPORTANTE: Nunca tente reparar um televisor avariado; dirija-se sempre a um técnico especializado.

Se o TV lhe não proporcionar a qualidade de imagem e som desejados, após o ter ligado, verifique:

- se a antena está correctamente ligada.
- se todos os comandos e teclas estão seleccionados correctamente.
- se a estação de TV escolhida não está 'fora de emissão'.
- se o TV não está indevidamente ligado para a EXT 1, EXT 2 ou EXT 3.
- se o som está ligado (não em 'mute').

Desligue o televisor se:

- aparecerem no ecrã as indicações F0, F1, F2, F3, F4, F5, F6 ou F7.
- aparecer uma luz branca muito brilhante.



Características técnicas

Gama de frequências (dependentes do modelo fornecido): referente à tabela de frequências do sistema de TV. Números de programa seleccionáveis (para estações de TV e periféricos): 60.

Sistemas seleccionáveis de TV (dependentes do modelo fornecido): PAL-I, SECAM L, SECAM B + G, PAL B + G.

Sistema de sintonia e comando: PLL ('phase locked loop').

Tipo do receptor do telecomando: RC5.

Recepção de som: MONO/ESTEREO/DUAL.

Ligações: Euroconnector, vídeo/áudio (SVHS), (tipo 'cinch').

Auscultadores (6,3 mm).

Normas: CEI 65.

Tensão: 220/240 V ~, ± 10%, 50 Hz.









- GB IDENTITY CARD** This card, together with the terms of guarantee (to be provided by your dealer) forms the full certificate of guarantee for this appliance
- D GERÄTE-KENNKARTE** Diese Karte ist zusammen mit den Garantiebestimmungen, die Ihr Händler Ihnen aushändigt, Ihr Garantieschein für dieses Gerät.
- F CARTE D'IDENTIFICATION** Assoc.ée aux conditions de garantie (qui vous sont remises par le revendeur), cette carte constitue le certificat de garantie de cet appareil.
- NL IDENTIFICATIEKAART** Deze kaart vormt, samen met de garantievoorwaarden (welke door uw dealer verstrekt worden), het garantiebewijs voor dit apparaat.
- I CARTE D'IDENTIFICAZIONE** Questa carta, in rappresentanza insieme alle condizioni di garanzia (da consegnare dal vostro rivenditore) il documento di garanzia per questo apparecchio.
- E TARJETA DE IDENTIFICACION** La garantía de este aparato se compone de esta tarjeta y de las condiciones de garantía que le entregará su concesionario.
- P CARTAO DE IDENTIFICAÇÃO** Este cartao, em conjunto com as condições de garantia em vigor (exp. cedidas pelo seu vendedor) constituem o certificado de garantia do seu aparelho.
- DK I.D.KORT** Dette kort, udfyldt af Deres forhandler, er tilstrækkeligt garantidokumentation for dette apparat.
- N IDENTIFIKASJOKORT** Dette kort, sammen med garantibetingelsene (som De får av forhandleren) utgjør garantibevist for dette apparat.
- S IDENTIFIERINGSKORT** Dette kort tillsammans med garantivilkoren, som Du får av radohandlaren, utgör ett fullständigt garantiebrev för denna produkt.
- SF TUNNISTUSKORTTI** Tämän kortteen takuutodistus muodostuu tästä kortista ja takuehdosta (jälleenmyyjä antaa mukaan).
- GR

PHILIPS



PHILIPS
 28GR9770/30B
 AG029004 891077
 220-240V~ 50Hz 85W
 VHF+S+H+UHF

 PZ1

MADE IN BELGIUM