

# PHILIPS



# PTV

21 PT 351A



# PHILIPS



# Over dit handboek

De TV/VIDEO is eenvoudig te bedienen. U kunt de referentie-kaart gebruiken voor een korte uitleg van de toetsen op de afstandsbediening.

Voor gedetailleerde informatie over alle functies, kunt u dit handboek lezen.

- Een cirkel voor een zin, betekent dat u iets moet doen.
- ▷ Een pijl voor een zin geeft het resultaat aan van wat u gedaan heeft.

*Cursieve tekst (zoals deze)  
geeft extra informatie.*

## Inhoudsopgave

Vorbereiding	2
Installatie - Vastleggen TV-programma's	4
Dagelijks gebruik van de TV/VIDEO	6
Speciaal gebruik van de TV/VIDEO	11
Diversen	14
Speciale videorecorder-functies	17
Toetsen en Display van de TV/VIDEO	22
Teletekst	24
Handmatig vastleggen	26
Extra aansluitmogelijkheden	28
Reinigen van de TV/VIDEO	29
Tips	30

### Milieu informatie

Uw TV bevat materialen die gerecycled en hergebruikt kunnen worden. Bij afdanken kunnen gespecialiseerde bedrijven uw TV demonteren om er de materialen die hergebruikt kunnen worden uit te halen. Op die manier komt er ook minder materiaal op de vuilnisbelt terecht.

**Informeer s.v.p. naar de plaatselijke regels voor het wegdoen van oude TV's.**

# Vorbereiding

## Voordat u begint

Na de aanschaf raden wij u aan om 1-2 uur te wachten alvorens de videorecorder te gaan gebruiken, dit om te voorkomen, dat eventuele schade aan de band ontstaat, veroorzaakt door vocht in de TV/VIDEO.

### TV/VIDEO opstellen

- o Plaats de TV/VIDEO op een stevige ondergrond.  
Voor ventilatie tenminste 5 cm ruimte vrijlaten rondom het toestel.  
**Plaats geen voorwerpen op de TV, om onzekere situaties of een foutieve werking te voorkomen.**

Voor een goede geluidskwaliteit voldoende ruimte vrijlaten rondom de TV/VIDEO.

- o Indien aanwezig, de beschermende folie van het scherm/display/klepje verwijderen.

### Netspanning controleren

Deze TV/VIDEO werkt op een netspanning van 220/240V~ 50 Hz. Raadpleeg uw handelaar indien de netspanning afwijkt.

### Klepje bedieningspaneel openen

- o Open het klepje door op de toets **open** rechts van het klepje te drukken.
- ▷ Achter het klepje bevinden zich het lokale toetsenbord van de TV/VIDEO en tevens het cassettevak.

U kunt de TV/VIDEO bijna geheel bedienen met de afstandsbediening. Alleen voor het verwijderen van de cassette moet u de uitwerptoets (eject)  op het lokale toetsenbord indrukken.

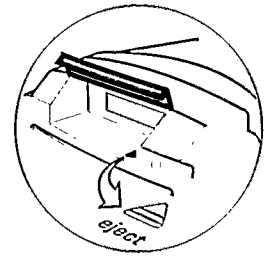
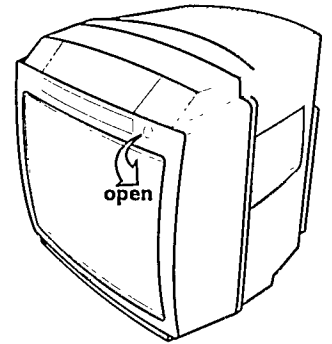

## Aansluitingen

### Antenne aansluiten

- o Steek de antennesteker stevig in ingang  aan de achterzijde van de TV/VIDEO.

### TV/VIDEO op de netspanning aansluiten

- o Steek de netstekker stevig in het stopcontact.

### Extra apparatuur aansluiten

Zie het hoofdstuk "Extra aansluitmogelijkheden" (pagina 28) indien u extra apparatuur wilt aansluiten (bijv. een tweede videorecorder, decoder, etc.) of indien u de TV/VIDEO op uw audio-installatie wilt aansluiten.

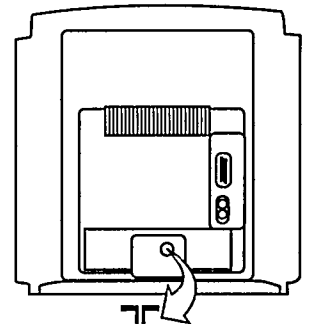

## Gebruiksklaar maken van de afstandsbediening

- o Verwijder het klepje van de batterijhouder.
- o Plaats de 2 meegeleverde batterijen zoals aangegeven in het batterijvak.
- o Breng het klepje weer op z'n plaats aan.

De bij de afstandsbediening van uw TV meegeleverde batterijen bevatten niet de zware metalen kwik en cadmium. In veel landen mogen lege batterijen niet met het huisvuil worden meegegeven. **Informeer alstublieft hoe de plaatselijke regels voor het opruimen van oude batterijen zijn.**

In de afstandsbediening bevindt zich een speciale schakelaar. Het kan zijn dat u het klikken van de schakelaar hoort bij het omdraaien van de afstandsbediening. De schakelaar zorgt ervoor, dat alleen de naar boven gerichte zijde gebruikt kan worden. Wanneer per ongeluk een toets op de onderzijde wordt ingedrukt, zal dit geen effect hebben.

Om het beste resultaat te bereiken, de afstandsbediening in horizontale stand gebruiken.



## Spanning inschakelen

Wanneer de stroom uitgeschakeld is geweest, kan het display knipperen om te waarschuwen dat de klok en de datum niet juist zijn (raadpleeg "De klok en de datum instellen" op pagina 4).

Wanneer het scherm niet oplicht, betekent dit dat de TV/VIDEO nog op standby staat. Er gaat een rood lampje aan.

Druk op een cijfertoets van de afstandsbediening om de TV in te schakelen. Het rode lampje wordt groen.

- Druk op de netschakelaar ① aan de linkerzijde van de TV/VIDEO.
- ▷ Op het display verschijnt een tijd en het TV-scherm licht op.

### Attentie!

Er is verschil tussen overschakelen naar standby (wachtstand) en de netspanning uitschakelen met hoofdschakelaar, overschakelen naar standby schakelt het tv-gedeelte van de set geheel uit, maar de set kan nog steeds geprogrammeerde opnamen maken. Wanneer de stroom wordt uitgeschakeld, wordt ook de videorecorder uitgeschakeld en er kunnen geen geprogrammeerde opnamen worden gemaakt. Schakel alleen de netspanning uit wanneer u voor langere tijd weggaat (bijv. op vakantie).

**De netspanning niet uitschakelen wanneer de videorecorder gebruikt wordt voor weergeven, opnemen of pauze. Na enkele dagen kan dit schade aan de band veroorzaken.**

Beide functies zullen worden beschreven in het hoofdstuk "Dagelijks gebruik van de TV/VIDEO" (pagina 6).

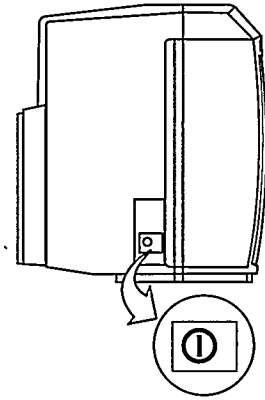

## Het werken met menu's

Met behulp van de menu's kunt u de speciale functies bedienen, de instellingen van beeld en geluid wijzigen of geholpen worden met de procedure van bijv. de installatie, programmeren van een timer-opname, etc.

### Menu's inschakelen

- Druk de gewenste menutoets in, bijv. **picture**, **sound**, **install**, etc.
- ▷ Het gekozen menu verschijnt.

### Menu's uitschakelen

- Druk nogmaals dezelfde menutoets in of druk een andere menutoets in.
- ▷ Het menu wordt uitgeschakeld of het nieuw gekozen menu verschijnt.

### Menu-items kiezen

In ieder menu vindt u een lijst met items waaruit u kunt kiezen. Met deze items kunt u bijv. een bepaalde functie gebruiken (bijv. Kinderslot) of de instelling van de functie wijzigen (bijv. de kleurinstelling).

- Menu-items worden gekozen en bevestigd door het indrukken van **OK**. Door het indrukken van ▼ of ▲ (cursor omlaag of omhoog) loopt u één voor één door de afzonderlijke items.

### Menu-instelling wijzigen

Achter ieder menu-item ziet u de huidige instelling.

- Instellingen die aangegeven worden met <----> kunt u wijzigen door het indrukken van ◀ of ▶ (cursor links of rechts). Instellingen zonder de haakjes kunt u ook rechtstreeks met de cijfertoetsen 0..9 ingeven.
- Druk altijd de **OK**-toets in om de instelling te bevestigen of activeren.
- ▷ Het volgende menu-item licht automatisch op.

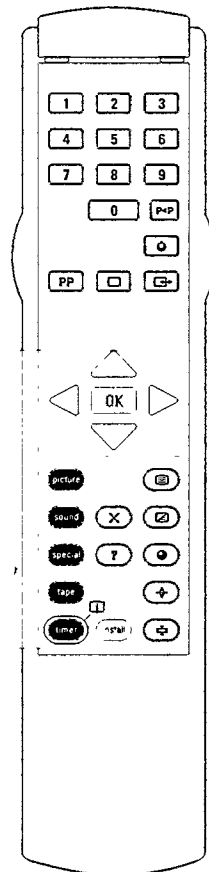

# Installatie

## TV-programma's vastleggen

Kies een menu-item met ▼ of ▲.  
Wijzig de instelling met ◀ of ▶.

Installatie-menu uitschakelen: Druk weer op **install**.

De beschikbare talen zijn:  
English, Deutsch, Français,  
Italiano, Nederlands,  
Español, Português en  
Svenska.

Heeft u de verkeerde taal gekozen? Druk op ▼ of ▲ om terug te gaan naar het eerste item en kies de juiste taal. Druk op **OK** om te bevestigen.

Voor de codes **B, CH, F** en « **alle** » zijn twee systemen beschikbaar (PAL BG voor West-Europa en SECAM/L/L' voor Frankrijk). Voor alle andere landen is slechts één systeem beschikbaar (West-Europa-PAL BG).

Wanneer de netspanning uitgeschakeld is geweest, kan het display gaan knipperen om aan te geven, dat de instelling van de klok en de datum onjuist kan zijn. Het knipperen stopt, zodra u de klok of de datum bevestigt door op **OK** drukken.

### Installatie-menu inschakelen

- Druk op **install** op de afstandsbediening.
- ▶ Het Installatie-menu verschijnt in de taal zoals die in de fabriek is ingesteld. Het eerste item **Language** (= Taal) licht op.

Volg nu nauwkeurig de stappen 1. tot en met 4.

## 1. Uw menu-taal kiezen

U kunt de taal kiezen waarin de menu's en de mogelijke boodschappen op het TV-scherm moeten verschijnen.

- Kies de gewenste taal.
- Druk op **OK** om te bevestigen, het volgende menu-item verschijnt.
- ▶ Vanaf nu zullen alle menu's (en boodschappen) in de gekozen taal verschijnen.

## 2. Het land kiezen waarin u zich bevindt

Alleen voor multi-sets.

Wanneer **Land** niet in het menu verschijnt, kunt u doorgaan met **stap 3**.

Niet alle landen zenden hun programma's op dezelfde manier uit. We spreken van verschillende TV-systemen. Wanneer het juiste **Land** is gekozen, zullen alle programma's sneller en automatisch gevonden worden.

- Kies **Land**.
- Kies de code voor het **Land** waarin u zich bevindt.

De landen waaruit u kunt kiezen zijn: **A, B, CH, D, DK, E, F, GB, I, IRL, L, N, NL, P, S, SF** of « **alle** ».

De letters geven de landencode aan zoals gebruikt op auto's. « **alle** » geeft aan dat alle Europese landen ontvangen kunnen worden.

- Druk op **OK** om uw keuze te bevestigen en verder te gaan naar het volgende item.

## 3. De klok en de datum instellen

De juiste instelling van de **Klok** en de **Datum** is noodzakelijk, zodat de videorecorder opnames kan maken terwijl u naar de TV kijkt.

De klok en de datum kunnen ook opgeroepen worden tijdens het TV-kijken door het indrukken van **⏻** op de afstandsbediening.

Het Installatie-menu moet nog op het scherm staan. Druk indien nodig op **install**.

- Controleer of de instellingen achter **Klok** en **Datum** juist zijn.

### Juist?

- Druk op **install** om het Installatie-menu uit te schakelen.

### Onjuist of knippert het display?

- Kies **Klok** in het Installatie-menu.  
Geef met de cijfertoetsen **0..9** de juiste tijd in (uren en minuten).  
Voor een kleine correctie kunt u ook ◀ of ▶ gebruiken.
- Druk op **OK** om te bevestigen.
- ▶ Het volgende item licht automatisch op.

- Geef met de cijfertoetsen **0..9** de juiste **Datum** in.  
Voor een kleine correctie kunt u ook ◀ of ▶ gebruiken.
- Druk op **OK** om te bevestigen.

### Klaar?

- Druk op **install** om het Installatie-menu uit te schakelen.

### INSTALLATIE

Taal	<alle>
Land	<alle>
Klok	13:44
Datum (dd.mm.jjjj)	07.12.1993
Alle programma's zoeken	<nee>
Handmatig vastleggen	<nee>

## 4. Alle TV-programma's zoeken

Maximaal 50 programma's kunnen in het geheugen van de TV/VIDEO vastgelegd worden.

- Zet de instelling van **Alle programma's zoeken** op ja.
- Druk op **OK** om het zoeken te starten.
- ▷ Het hiernaast aangegeven scherm verschijnt:
- ▷ Het zoeken naar alle programma's geschiedt automatisch. Terwijl de TV/VIDEO aan het zoeken is en TV-programma's gevonden worden, wordt de balk langer. Het nummer geeft het aantal gevonden programma's aan.
- ▷ Wanneer alle beschikbare programma's gevonden zijn, verschijnt het volgende scherm.

### ALLE PROGRAMMA'S ZOEKEN

Dit kan even duren.  
U krijgt bericht wanneer  
het zoeken klaar is.

— ■ ■ ■ ■  
Gevonden programma's: 26

## 5. Gevonden TV-programma's vastleggen

Volg de stappen a tot en met c, zoals hieronder beschreven, om alle TV-programma's vast te leggen. U kunt ze vastleggen in de volgorde van uw keuze.

Wij adviseren u de programma's en het programmanummer waaronder u ze heeft vastgelegd op te schrijven.

### Attentie!

*Maak de stappen af totdat alle programma's vastgelegd zijn. Wanneer u de procedure voor het vastleggen onderbreekt, zullen de resterende programma's niet vastgelegd zijn en moet u eventueel opnieuw met stap 3. beginnen.*

- a. Kies een programma met < of >.
- b. Kies een programmanummer met 0..9.
- c. Druk op OK om vast te leggen.

Programmanummer : 1  
Frequentie: 450.99 Mhz

- a Gebruik ◀ of ▶ (cursortoetsen) om het programma te kiezen dat u wilt vastleggen.
  - ▷ Het uitgezonden TV-programma verschijnt op het scherm. Om u te helpen bij het herkennen van het programma kunt u:
    - Het menu onderdrukken door op  te drukken, of
    - Naar Teletekst van dit programma kijken door op  te drukken, of
    - Het frequentienummer van het programma vergelijken met de frequentie die opgegeven wordt in de lijst van programma-frequenties in uw omgeving.
- b Kies met de cijfertoetsen 0..9 het programmanummer (0 tot en met 49) waaronder u het programma wilt vastleggen.
  - ▷ Het programmanummer verschijnt op het scherm.
- c Druk op **OK** om het programma onder het gekozen programmanummer vast te leggen.
  - ▷ **Vastgelegd** verschijnt.

### Overige programma's vastleggen

- Herhaal de stappen a tot en met c.

### Klaar?

- Druk één keer op **install** om terug te gaan naar het installatie-menu. **of**
- Druk twee keer op **install** om het installatie-menu uit te schakelen.

*Wanneer na verloop van tijd een nieuw TV-programma ontvangen kan worden, kunt u de hierboven beschreven procedure herhalen oftewel de instructies volgen in het hoofdstuk "Handmatig vastleggen" (pagina 26). U kunt dan een bepaald programma zoeken en vastleggen.*

*"Handmatig vastleggen" wordt ook gebruikt om aan te geven of een decoder aangesloten is (pagina 27) bijv. voor ontvangst van RTL4.*

*Wilt u stoppen met vastleggen: Druk weer op install of ○.*

*Wilt u stoppen met vastleggen: Druk weer op install.*

*Indien u een betere ontvangst van een reeds vastgelegd programma vindt, dan kunt u hetzelfde programmanummer kiezen en dit programma onder hetzelfde nummer vastleggen.*

*Lees "Handmatig vastleggen" (pagina 26) indien u een decoder wilt gebruiken.*

# Dagelijks gebruik van de TV/VIDEO

## Netspanning in-/uitschakelen

*Attentie!*

*Er is verschil tussen overschakelen naar standby (wachtstand) en de netspanning uitschakelen met hoofdschakelaar, overschakelen naar standby schakelt het tv-gedeelte van de set **geheel** uit, maar de set kan nog steeds geprogrammeerde opnamen maken.*

*Wanneer de stroom wordt uitgeschakeld, wordt ook de videorecorder uitgeschakeld en er kunnen geen geprogrammeerde opnamen worden gemaakt. Schakel alleen de netspanning uit wanneer u voor langere tijd weggaat (bijv. op vakantie). Instellingen van de klok en de datum gaan dan echter verloren en moeten na het weer inschakelen van de spanning opnieuw ingesteld worden. Zie de vorige paragraaf "De klok en de datum instellen".*

*Voer de klok en de datum opnieuw in wanneer het display knippert (pagina 4).*

*Wanneer het scherm donker blijft, staat de TV nog op standby. Ga verder met de paragraaf "TV of videorecorder inschakelen".*

- Druk op de netschakelaar  aan de linkerzijde van de TV/VIDEO.
- ▷ Het scherm licht op.

## TV of videorecorder inschakelen

### TV inschakelen

- Draai de draaiknop **— P +** linksom of rechtsom.
- ▷ Het laatst gekozen programma verschijnt.



### videorecorder inschakelen

- Plaats een cassette (of druk op **wind, rewind of play**).
- ▷ De videorecorder wordt automatisch ingeschakeld (of start met de gekozen functie).
- ▷ In het display verschijnt "— : —" of de tellerstand van de resterende tijd of de gebruikte tijd (zie pagina 17).

*U kunt ook een cijfertoets indrukken (op de andere zijde van de afstandsbediening) om de TV in te schakelen.*

## TV of videorecorder uitschakelen

### TV uitschakelen

- Druk op .
- ▷ De TV wordt op standby gezet (wachtstand) en het rode lampje standby  brandt.

### videorecorder uitschakelen

- Druk op de toets **pause/stop** wanneer de videorecorder op de stand pauze staat of druk tweemaal wanneer de videorecorder op een andere functie staat.
- ▷ De videorecorder-functies worden opgeheven, behalve geprogrammeerde opnamen (deze moeten met behulp van het menu opgeheven worden).

*De videorecorder is in de stand pauze wanneer **-:-** of de resterende of gebruikte tijd op het display verschijnt.*

*De videorecorderfuncties worden uitgeschakeld wanneer het display de tijd weergeeft of uit is.*

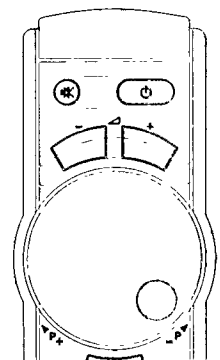



## Dagelijkse TV-functies

### TV-programma's kiezen

- Draai de draaiknop — P + linksom of rechtsom.
- ▷ Wanneer u de knop langzaam draait, verschijnen de programma's één voor één.
- ▷ Wanneer u de knop snel draait, lopen de programmanummers snel op of af. Wanneer u stopt met draaien verschijnt het gekozen programma.



*Lees "Constate weergave van het programmanummer" (pagina 15), wanneer u het nummer constant op het scherm wilt zien.*

*Na programmanummer 49 verschijnt EXT gevolgd door programmanummer 0.*

### Volume instellen

- Druk op — ▲ +.

### Onderdrukken van het geluid (mute)

- Druk op .
- ▷ **Geluid onderbroken** verschijnt op het scherm.
- Druk nogmaals op  (of — ▲ +).
- ▷ U hoort weer het geluid.

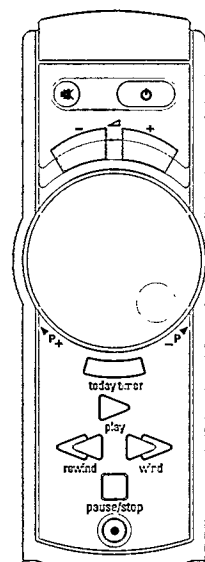

## Dagelijkse videorecorder-functies

### Plaatsen van een cassette

- Houd een lege of voorbespeelde cassette vast met het etiket naar u toe en het venster naar boven. Duw de cassette in de cassette-opening van de videorecorder.
- Duw tegen het midden van de cassette totdat de cassette automatisch naar binnen wordt getrokken.
- ▷ De videorecorder wordt automatisch ingeschakeld.
- ▷ Wanneer een cassette geplaatst is, verschijnt in het display eerst "--:--" en de letter "L" (voor time Left = resterende tijd) of "U" (voor time Used = gebruikte tijd). Na een paar seconden van bandbeweging, zal in het display de tellerstand in uren en minuten verschijnen.

*Zet geen cassette in wanneer de TV/VIDEO is uitgeschakeld. Schakel de TV/VIDEO niet uit wanneer er een cassette is ingezet.*

*Lees de paragraaf "Bandmenu" (pagina 17) om te weten hoe u het juiste cassettype kunt kiezen of om aan te geven of u de resterende of gebruikte tijd wilt zien.*

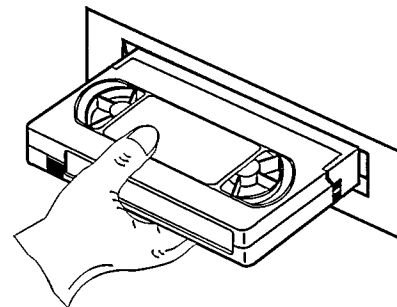

*Om externe beelden op te nemen, moet u het externe apparaat inschakelen en starten. Meestal verschijnen de beelden automatisch op het scherm. Is dit niet het geval, druk dan op  (op de speciale zijde van de afstandsbediening).*

*Wanneer een beveiligde cassette geplaatst is, verschijnt de boodschap **Cassette beveiligd** (zie "Wisbeveiliging op pagina 21).*

*Wanneer tijdens het opnemen het einde van de band bereikt is, zal de cassette uitgeworpen worden.*

*Wanneer u de videorecorder langer dan 2 minuten in de stand PAUZE laat staan, schakelt de videorecorder zichzelf automatisch uit.*

*Wanneer tijdens het weergeven het einde van de band bereikt is, wordt de band automatisch naar het begin teruggespoeld.*

*De videorecorder staat stil wanneer het display de tijd weergeeft of uit is.*

## Direct opnemen

Met direct opnemen neemt u altijd het programma op dat op het scherm wordt weergegeven. Dit kan een TV-programma zijn of de beelden van externe apparatuur. Tijdens het opnemen worden eventueel eerder opgenomen beelden op de band gewist.

- Plaats een onbeveiligde cassette.
- Kies het programma dat u wilt opnemen.
- Druk op ● (rood) op de afstandsbediening.
- ▷ Het rode lampje **recording** brandt.
- ▷ Wanneer de band nog aan het begint staat, geeft het Display "-:--" aan of de juiste tellerstand.
- ▷ Het nummer van het opgenomen programma verschijnt gedurende enkele seconden of continu (zie pagina 15) in rood op het scherm.

## Opnemen onderbreken (pauze)

- Druk één keer op **pause/stop**.
- ▷ In het display ziet u de tellerstand, het display toont de gebruikte "U" of resterende "L" tijd.

## Opnemen stoppen

- Druk twee keer op **pause/stop**.
- ▷ De videorecorder is uitgeschakeld, het display toont de huidige tijd of is uit (zie pagina 15).

## Voorbespeelde cassette weergeven

- Druk op **play**.
- ▷ Zowel de TV en de videorecorder worden automatisch ingeschakeld (indien niet reeds ingeschakeld) en de beelden verschijnen. Het groene lampje **play** brandt.

## Weergeven stoppen

- Druk twee keer op **pause/stop** om de videorecorder uit te schakelen.

## Pauze/Stop

Afhankelijk van de gekozen functies, heeft het indrukken van de **pause/stop**-toets een ander resultaat.

### a. Pauze

Met behulp van de Pauze-stand kunt u een mooie overgang maken tussen twee opnamen.

- Druk één keer op **pause/stop**.
- ▷ Iedere weergavefunctie wordt onderbroken (pauze). Op het display ziet u nog steeds de tellerstand.

### b. Stop

- Druk twee keer op **pause/stop**.
- ▷ De weergavefunctie wordt stopgezet en de videorecorder wordt uitgeschakeld.

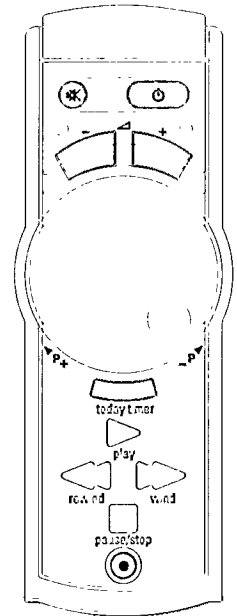

### Vooruitspoelen (wind)

Gebruik deze functie om snel naar een bepaalde bandpositie te gaan.

- Druk één keer op **pause/stop** om iedere bandbeweging te onderbreken.
- Druk op **wind**.
- ▷ De band spoelt met hoge snelheid naar het einde van de band. Wanneer de TV ingeschakeld is, verschijnt op het scherm het programma waar u naar keek. In het display ziet u de tellerstand en het groene lampje **play** brandt.

### Vooruitspoelen onderbreken

- Druk één keer op **pause/stop** zodra de gewenste bandpositie wordt weergegeven.

### Terugspoelen(rewind)

Gebruik deze functie om snel naar een bepaalde bandpositie terug te keren.

- Druk één keer op **pause/stop** om iedere bandbeweging te onderbreken.
- Druk op **rewind**.
- ▷ De band spoelt met hoge snelheid naar het begin van de band. Wanneer de TV ingeschakeld is, verschijnt op het scherm het programma waar u naar keek. In het display ziet u de tellerstand en het groene lampje **rewind** brandt.

### Terugspoelen onderbreken

- Druk één keer op **pause/stop** zodra de gewenste bandpositie wordt weergegeven.

### Beeldzoeken vooruit

Gebruik deze functie om snel een bepaalde scene op de band te vinden.

- Druk op **play**.
- Druk zo vaak als nodig op **wind** om de gewenste zoeksnelheid te kiezen.
- ▷ De band wordt snel vooruit weergegeven en het geluid wordt onderdrukt. In het display ziet u de bandtellerstand.

### Beeldzoeken vooruit onderbreken

- Druk op **play** of **pause/stop** zodra u de gewenste scene heeft gevonden.

### Beeldzoeken achteruit

Gebruik deze functie om snel een bepaalde scene op de band te vinden.

- Druk op **play**.
- ▷ Het groene lampje **play/wind** gaat aan.
- Druk één keer op **rewind**.
- ▷ U ziet een stilstaand beeld.
- Druk nogmaals op **rewind**.
- ▷ Het groene lampje **rewind** brandt.
- ▷ In het display ziet u de bandtellerstand.

### Beeldzoeken achteruit onderbreken

- Druk op **play** of **pause/stop** zodra u de gewenste scene heeft gevonden.

*Wanneer tijdens het vooruitspoelen het einde van de band bereikt is, schakelt de videorecorder automatisch over naar stop.*

*Wanneer tijdens het terugspoelen het begin van de band bereikt is, schakelt de videorecorder automatisch over naar stop.*

*Tijdens het beeldzoeken kan de beeldkwaliteit iets minder zijn. Dit betekent echter niet, dat de opname verkeerd is.*

*Om de snelheid bij het zoeken naar een bepaalde passage te veranderen kunt u ook éénmaal op wind of rewind drukken.*

Wanneer de TV/VIDEO in de standby staat en u drukt op **Timer Vandaag**, dan zal de TV/VIDEO aangaan en het overeenkomstige menu tonen.

Timer voor vandaag uitschakelen: Druk weer op **today timer**.

U kunt ook de volgende toetsen gebruiken ▼ of ▲.

U kunt ook de volgende toetsen gebruiken ◀ of ▶ (of de cijfertoetsen 0..9).

### Timer voor vandaag programmeren

U kunt snel een video-opname programmeren die vandaag moet beginnen (vóór middernacht).

- o Plaats een onbeveiligde cassette in de videorecorder en spoel de band vooruit of terug naar de positie waar de opname moet beginnen.

### Het menu voor de Timer voor vandaag inschakelen

Controleer of de videorecorder in de standby staat (niet actief). De videorecorder staat in standby wanneer het display de huidige tijd weergeeft of uit is. Wanneer de videorecorder niet in standby staat, druk dan één- of tweemaal op **pause/stop**.

- o Druk op **today timer**.
  - ▶ Het menu verschijnt.
  - ▶ **Programma** licht op.
- o Druk op ▲ of + om een menu-item te kiezen.
  - ▶ Gebruik de draaibare knop om het op te nemen programma te kiezen.
- o Druk op ▲ - of + om het volgende item te kiezen, **starttijd**.
- o Stel de starttijd in met de draaibare knop.
- o Druk op ▲ - of + om het volgende item te kiezen, **eindtijd**.
- o Stel de eindtijd in met de draaibare knop.
- o Zet de instelling van **Timer** op aan.
- o Druk op **today timer**.
- ▶ Het groene lampje **today timer** brandt.

#### Opmerkingen:

- Voordat de opname begint, kunt u de videorecorder gewoon gebruiken (handmatige bediening). Zorg er echter voor, dat de videorecorder uitgeschakeld is vóór de starttijd van de opname.

- De boodschap **Timeropname** verschijnt wanneer u tijdens een geprogrammeerde opname een opdracht geeft, die niet uitgevoerd kan worden.

- Wanneer u een opname later dan vandaag wilt programmeren, lees dan de paragraaf "Timer menu" (pagina 18).

- Het nummer van het opgenomen programma verschijnt in rood. (Wanneer het programmanummer continu wordt weergegeven, kijk dan op pagina 15).

Als er niet opgenomen kan worden, zal het lampje van de timer knipperen. Dit gebeurt wanneer:

- 1- U de videorecorder op het startmoment in gebruik hebt of wanneer de videorecorder op de stand pauze staat. Druk tweemaal op **pause/stop** om de videorecorder in de standby te zetten en om deze klaar te maken voor de door de timer geprogrammeerde opname.
- 2- Wanneer een beveiligde cassette is geplaatst, verschijnt aan het begin van de opname de boodschap **cassette beveiligd**. Zet een onbeveiligde cassette in.
- 3- Wanneer de cassette niet is ingezet.

### TIMER VOOR VANDAAG

Programma	1
Starttijd	00:00
Stoptijd	00:00
Timer	<uit>

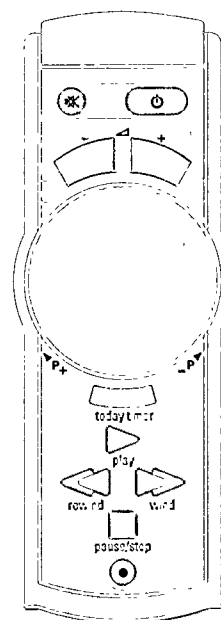

**Timer voor vandaag opheffen**

U kunt de timer voor vandaag vóór of tijdens de opname op de volgende manier opheffen:

- Druk op **today timer** om het menu voor de Timer voor vandaag opnieuw in te schakelen.
- Druk op — of + om een onderwerp van het menu te kiezen.
- Kies **Timer**.
- Zet deze op **uit** met behulp van de draaibare knop.
- Druk op **today timer**.
- ▷ De timer voor vandaag wordt opgeheven. Een eventueel reeds gestarte opname wordt onderbroken.

**Uitwerpen van een cassette (eject)**

- Druk op **▲** op het locale toetsenbord achter het klepje van de TV/VIDEO.
- ▷ De cassette wordt uitgeworpen.

*Iedere keer dat een cassette geplaatst of uitgeworpen wordt, reinigt de videorecorder automatisch de video-kop. Zodoende wordt de beste weergavekwaliteit gegarandeerd.*

# Speciaal gebruik van de TV/VIDEO

## TV-programma's kiezen

**TV-programma's direct kiezen**

- Voor een één-cijferig programmanummer (bijv. 0 tot en met 9) drukt u gewoon het gewenste cijfer in.

of

- Voor een twee-cijferig programmanummer (bijv. 10 tot en met 49 of 01 tot en met 09) drukt u binnen een paar seconden de gewenste cijfers in.  
Na het indrukken van het eerste cijfer, verschijnt achter het cijfer een streepje in de rechter bovenhoek (bijv. 1-).  
Zolang het streepje zichtbaar is kunt u het tweede cijfer ingeven.

- ▷ Het gekozen programma verschijnt.

**Terug naar het vorige programma**

U kunt tussen de laatste twee gekozen TV-programma's heen en weer schakelen of tussen een TV-programma en de videorecorder-beelden (behalve voor EXT).

- Druk op **P◀P**.
- ▷ Het vorige programma verschijnt.

*De intervaltijd tussen het ingeven van het eerste en het tweede cijfer kan kort of lang zijn. Zie de paragraaf "Programmanummer-interval wijzigen" (pagina 15).*

*Lees de paragraaf "Constante weergave van het programmanummer" (pagina 15), wanneer het programmanummer continue zichtbaar moet blijven.*

### Standby-klok

U kunt de tijd instellen waarna de TV automatisch overschakelt op standby.

#### Standby-klok instellen

- Druk zo vaak als nodig op  om de gewenste tijd in te stellen (in minuten).
- ▷ Iedere keer dat u deze toets indrukt, loopt de tijd af in stappen van 15 minuten.  
De gekozen tijd verschijnt in blauw midden boven in beeld.
- ▷ Het aftellen begint, totdat de tijd verstreken is, waarna de TV automatisch op standby overschakelt.  
De laatste minuut van het aftellen verschijnt automatisch op het scherm.

*De volgorde na iedere druk op de toets is: 90, 75, 60, 45, 30, 15 of 0.*

#### Controleren van de standby-klok instelling

- Druk één keer op .
- ▷ Gedurende enkele seconden verschijnt de resterende tijd.

#### Wijzigen van de standby-klok instelling

- Druk zo vaak als nodig op  totdat de nieuwe tijd verschijnt.
- ▷ De standby-klok begint met aftellen vanaf de nieuwe tijd.

#### Standby-klok uitschakelen

- Druk zo vaak als nodig op  totdat 0 verschijnt.
- ▷ De standby-klok is uitgeschakeld.

## Beelden van aangesloten apparatuur bekijken

U kunt de beelden van externe apparatuur bekijken (bijv. een CD Video speler, een tweede videorecorder, etc.).  
Lees het hoofdstuk "Extra aansluitmogelijkheden" (pagina 28) voor meer informatie over het aansluiten van externe apparatuur.

- Start de aangesloten apparatuur.
- ▷ De beelden verschijnen automatisch (wanneer een Scart-kabel gebruikt is). De indicatie EXT verschijnt in de rechter bovenhoek van het scherm.

*De beelden verschijnen niet automatisch? Druk op  om naar extern over te schakelen.*

#### Terug naar het TV-programma

- Schakel de aangesloten apparatuur uit.
- ▷ U ziet weer het TV-programma.

*Het TV-programma verschijnt niet automatisch? Druk op  om terug te schakelen naar het TV-programma.*

## Persoonlijke voorkeursinstelling oproepen

U kunt de fabrieksinstelling van beeld en geluid naar uw eigen persoonlijke voorkeur wijzigen. Zie de paragraaf "Geluidsinstelling wijzigen" (pagina 13) of "Diversen" (pagina 15).

Wanneer u op **PP** drukt terwijl u naar een video-opname kijkt, verschijnt de boodschap **Tracking** (lees de paragraaf "Automatische spoorvolging" op pagina 21).

In de fabriek werden de instellingen voor beeld en geluid in het geheugen van de TV/VIDEO vastgelegd. Na het wijzigen van de instellingen van volume, kleur, helderheid of contrast, kunt u deze fabrieksinstelling eventueel weer oproepen.

- Druk op **PP**.
- ▷ De instellingen worden weer zoals vastgelegd weergegeven. Het volume komt weer terug op de waarde zoals vastgelegd voor dit programma.

## Beeldinstelling wijzigen

Met behulp van het Beeldmenu kunt u de instellingen van helderheid, kleur of contrast wijzigen.

### Beeldmenu inschakelen

- Druk op **picture**.
- ▷ Het Beeldmenu verschijnt.
- ▷ Het eerste item licht op.

Beeldmenu uitschakelen:  
Druk weer op **picture**.

Kies een menu-item met ▼ of ▲.  
Wijzig de instelling met ◀ of ▶.

### Helderheid instellen

- Kies **Helderheid**.
- Wijzig de instelling.
- Druk op **OK**.
- ▷ Het volgende item licht automatisch op.

Wilt u de gewijzigde beeldinstellingen vastleggen: Druk op **special** om over te schakelen naar het Diversen-menu en leg uw persoonlijke voorkeursinstelling vast (zie pagina 15).

### Kleur instellen

- Kies **Kleur**.
- Wijzig de instelling.
- Druk op **OK**.
- ▷ Het volgende item licht automatisch op.

### Contrast instellen

- Kies **Contrast**.
- Wijzig de instelling.
- Druk op **OK**.
- ▷ Het volgende item licht automatisch op.

## Geluidsinstelling wijzigen

Met behulp van dit menu kunt u het volume voor het huidige programma instellen en vastleggen of overschakelen naar de stand **Alleen geluid**.

### Geluidsmenu inschakelen

- Druk op **sound**.
- ▷ Het Geluidsmenu verschijnt.
- ▷ Het eerste item licht op.

#### a. Volume voor het huidige programma instellen

Het volume kan per TV-programma wel eens verschillen. Sommigen zijn luider dan anderen. U kunt het volume per programma instellen en vastleggen.

- Kies **Volume**.
- Wijzig het volume.
- Druk op **OK**.
- ▷ Het volgende item licht automatisch op.

Geluidsmenu uitschakelen:  
Druk weer op **sound**.

Kies een menu-item met ▼ of ▲.  
Wijzig de instelling met ◀ of ▶.

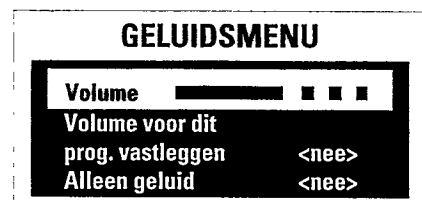
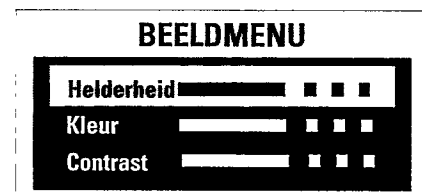

Wanneer u het volume van de andere programma's wilt wijzigen en vastleggen, kies dan eerst het gewenste programma en herhaal weer de stappen a. en b.

Wanneer u de TV/VIDEO uit en opnieuw aan doet zal de instelling veranderen in nee.

### b. Volume voor het huidige programma vastleggen

- o Kies **Volume** voor dit prog. vastleggen.
- o Zet de instelling op ja.
- o Druk op **OK**.
- ▷ **Vastgelegd** verschijnt in het menu.
- ▷ Vanaf nu zal, iedere keer dat u naar dit programma overschakelt, het volume op de zojuist vastgelegde stand worden weergegeven.

### Alleen geluid

Met deze functie kunt u het TV-beeld onderdrukken (scherm zonder beeld). U hoort alleen het geluid van het gekozen programma.

- o Kies **Alleen geluid**.
- o Zet de instelling op ja.
- ▷ Het TV-scherm wordt zwart en u hoort alleen het geluid. De boodschap **Alleen geluid** verschijnt op het scherm.
- o Om de TV-beelden weer te bekijken, het Geluidsmenu weer inschakelen en de instelling op nee zetten.

## Klok en datum weergeven

Terwijl u naar de TV kijkt, kunt u de klok en de datum oproepen.

- o Druk op **⊙**.
- ▷ De klok en de huidige datum verschijnen op het scherm.

### Klok en datum uitschakelen

- o Druk weer op **⊙**.

Wanneer de klok en de datum onjuist zijn, kunt u ze opnieuw instellen. Zie de paragraaf "De klok en de datum instellen" (pagina 4).

# Diversen

Met het Diversen-menu kunt u enkele speciale functies van de TV/VIDEO bedienen.

## Diversen-menu inschakelen

- o Druk op **special**.
- ▷ Het Diversen-menu verschijnt.
- ▷ Het eerste item licht op.

Diversen-menu uitschakelen: Druk weer op **special**.

Kies een menu-item met ▼ of ▲.

Wijzig een instelling met ◀ of ▶ (of de cijfertoetsen 0..9).

## Kinderslot

Met behulp van het Kinderslot kan de TV/VIDEO voor onbevoegd gebruik afgesloten worden. Wanneer het Kinderslot aan staat, kan het locale toetsenbord niet gebruikt worden. Bedienen van de TV/VIDEO is alleen mogelijk met behulp van de afstandsbediening, die u op kunt bergen.

### Kinderslot inschakelen

- o Kies **Kinderslot**.
- o Zet de instelling op **aan**.
- o Druk op **OK** om te bevestigen en het volgende item te kiezen.

### Kinderslot uitschakelen

- o Kies met de afstandsbediening het item **Kinderslot** uit het Diversen-menu.
- o Zet de instelling op **uit**.
- o Druk op **OK** om te bevestigen.

Tip 1: U kunt Kinderslot en Standby-klok combineren. Zet de Standby-klok op bijv. 60 minuten en het Kinderslot aan. De TV/VIDEO schakelt na 60 minuten automatisch over op standby en kan niet meer met de locale toetsen ingeschakeld worden.

Tip 2: Wanneer de TV/VIDEO voor demonstratie van videobanden gebruikt wordt, kunt u onbevoegd verwijderen van de band voorkomen door het Kinderslot aan te zetten.

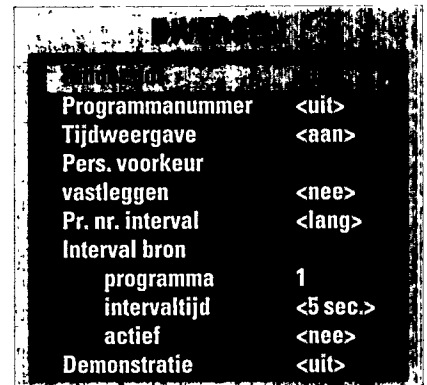

Programmanummer	<uit>
Tijdweergave	<aan>
Pers. voorkeur vastleggen	<nee>
Pr. nr. interval	<lang>
Interval bron	
programma	1
intervaltijd	<5 sec.>
actief	<nee>
Demonstratie	<uit>



## Tijdweergave aan-/uitzetten

Wanneer de videorecorder gebruikt wordt (bijv. voor weergave), wordt in het display de bandtellerstand weergegeven. Wanneer de videorecorder niet gebruikt wordt, ziet u de tijd. U kunt de tijdweergave aan- of uitzetten.

- Kies **Tijdweergave**.
- Zet de instelling op **aan** of **uit**.
- Druk op **OK** om te bevestigen.

## Constance weergave van het programmanummer

Wanneer Programmanummer op **aan** staat, kunnen de volgende items constant op het scherm zichtbaar zijn:

- in groen het huidige programmanummer (bijv. 22)
- in rood het nummer van het programma dat wordt opgenomen
- **EXT** wanneer u kijkt naar beelden van aangesloten apparatuur
- **VCR** wanneer u kijkt naar beelden van de videorecorder.

### Programmanummerweergave aan-/uitzetten

- Kies **Programmanummer**.
- Zet de instelling **aan** of **uit**.
- Druk op **OK** om te bevestigen.

## Persoonlijke voorkeursinstelling beeld en geluid vastleggen

Wanneer u beeld en geluid naar uw persoonlijke voorkeur heeft ingesteld, kunt u deze instelling vastleggen. Hiermee **vervalt** echter de fabrieksinstelling.

- Kies **Pers. voorkeur vastleggen**.
- Zet de instelling op **ja**.
- Druk op **OK**.
- ▷ **Vastgelegd** verschijnt.

## Programmanummer-interval wijzigen

Voor het kiezen van een twee-cijferig programmanummer, dient u het tweede cijfer binnen een bepaalde tijd te kiezen. Deze interval-tijd kan kort of lang zijn.

- Kies **Pr.nr. interval**.
- Zet de instelling op **kort** of **lang**.
- Druk op **OK**.

*U kunt op ieder moment deze instelling weer oproepen door op **PP** te drukken.*

## Interval bron

- Met deze functie kunt u op gegeven intervaltijden (gedurende circa 3 seconden) naar een ander programma kijken. U kunt het gebruiken om bijv. om de 30 seconden even naar een sportprogramma te kijken, of om met externe apparatuur elke 5 minuten de kinderkamer te controleren (wanneer een camera is aangesloten).

*U kunt een ander TV-programma, het videorecorder-beeld of extern kiezen met de cursors ◀ of ▶.*

*De volgorde van de intervaltijden is: 5-15-30-seconden; 1-3-10-15-30 minuten.*

*Wanneer tijdens het interval het einde van de band bereikt wordt, zal de band automatisch naar het begin teruggespoeld worden.*

*Wanneer interval bron wordt geactiveerd, wordt de functie herhaalde weergave uitgezet (zie pagina 17).*

- Kies **programma**.
- Kies het programma waarnaar overgeschakeld moet worden.
- Druk op **OK**.
- ▷ Het item **intervaltijd** licht automatisch op.

- Stel het aantal seconden of minuten in waarna het hiervoor gekozen programma moet verschijnen.
- Druk op **OK**.
- ▷ Het item **actief** licht automatisch op.

- Zet de instelling op ja.
- Druk op **OK**.

U kunt "Interval bron" weer uitzetten door **actief** op **nee** te zetten.

## Demonstratie

Met deze functie geeft de TV/VIDEO een demonstratie van de mogelijke functies.

*De Demonstratie blijft actief, zelfs wanneer de spanning uitgeschakeld werd met de netschakelaar. Wilt u niet dat dit gebeurt, druk dan op  voordat u de spanning op de TV/VIDEO uitschakelt.*

- Kies **Demonstratie**.
- Zet de instelling op **aan**.
- Druk op **OK**.
- ▷ De demonstratie begint.  
De boodschap **Demo** blijft op het scherm totdat de functie uitgeschakeld is.

### Demonstratie uitzetten

- Druk op .
- ▷ De instelling wordt automatisch op **uit** gezet.

# Speciale videorecorder-functies

## Bandmenu

Gebruik dit menu om bandgegevens in te stellen, die de videorecorder nodig heeft om correct te functioneren of om de functie herhaalde weergave te starten.

*Bandmenu uitschakelen:  
Druk weer op **tape**.*

*Kies een menu-item met ▼  
of ▲.*

*Wijzig een instelling met  
◀ of ▶ (of de cijfertoetsen  
0..9).*

### Bandmenu inschakelen

- Druk op **tape**.
- ▷ Het Bandmenu verschijnt. Het eerste item licht op.

## Cassettetype kiezen

Deze informatie is nodig, zodat het display de juiste gebruikte of resterende bandtijd weergeeft tijdens opname of weergave.

- Kies **Cassettetype**.
- Kies het juiste type cassette dat u in de videorecorder geplaatst heeft.
- Druk op **OK** om te bevestigen.
- ▷ Vanaf nu zal de bandtellerinformatie correct zijn.

BANDMENU	
Cassettetype	<E180>
Tellertijd	<gebruikt 'U'>
Herhaalde weergave	
van	0.00
tot	0.00
actief	<nee>
Weergave	<automatisch>

*De volgorde is: EC30, EC45,  
E30, E60, E90 of E105 tot  
E300.*

*Wanneer u geen standaard  
cassette gebruikt, zal de  
tellerindicatie onjuist zijn.*

## Gebruikte of resterende tellertijd-indicatie kiezen

Wanneer een cassette met de juiste bandlengte gekozen is (zie vorige paragraaf), kan het display de gebruikte of nog resterende tijd op de band weergeven.

- Kies **Tellertijd**.
- Zet de instelling op **resterend "L"** of **gebruikt "U"**.
- Druk op **OK** om te bevestigen.

## Herhaalde weergave

Met deze functie kunt u een gedeelte van de band herhaald weer laten geven.

- Plaats een cassette.
- Kies **van**.
- Geef met de cijfertoetsen de tellerpositie in van waaraf de weergave moet beginnen.
- Druk op **OK** om te bevestigen en het volgende item te kiezen.
- Kies **tot**.
- Geef de tellerpositie in tot waar u wilt weergeven.
- Druk op **OK** om te bevestigen.
- Zet de instelling **actief** op **ja**.
- Druk op **OK**.
- Druk op **tape** om het menu uit te schakelen.
- ▷ De band wordt automatisch naar de gekozen beginstand gespoeld en zal herhaald het opgegeven gedeelte weergeven.

### Herhaalde weergave stoppen

Deze functie blijft in werking totdat u de instelling **actief** op **nee** zet of op **⏏** drukt. **Let op: Schakel nooit de stroom uit wanneer de videorecorder weergeeft, opneemt of in de stand pauze staat. Na enkele dagen zou dit schade aan de band kunnen veroorzaken.**

- Druk op **▲** om de cassette uit te werpen.
- ▷ De functie **Herhaalde weergave** wordt automatisch op **nee** gezet.

*Wanneer u de exacte  
tellerpositie niet weet, kunt  
u de **play, wind** of  
**rewind** toetsen gebruiken  
om de juiste bandpositie te  
vinden.*

*Druk op **OK**.*

*De functie herhaalde  
weergave wordt uitgezet  
wanneer de functie interval  
bron actief is.*

## Weergavestand kiezen (alleen voor multi sets)

Wanneer u in het bezit bent van een multi-set, kunt u het videorecorder-systeem kiezen.

- Kies **Weergave**.
- Zet de instelling op **MESECAM, SECAM, PAL** of **automatisch**.
- Druk op **OK**.

## Timer-menu

Met dit menu kunt u 4 video-opnamen programmeren. Geprogrammeerde opnamen kunt u één maand van tevoren reeds ingeven. U kunt ook een opname programmeren die elke dag of elke week op dezelfde tijd gemaakt moet worden.

Om ervoor te zorgen dat de opnamen op de juiste dag en op het juiste tijdstip gemaakt worden, de paragraaf "De klok en de datum instellen" lezen (pagina 4).

Geprogrammeerde opnamen kunnen alleen gemaakt worden, wanneer de videorecorder op het moment dat de opname moet beginnen uitgeschakeld is (standby). Is dit niet het geval, dan knippert het lampje van het geprogrammeerde timerblok.

Zorg ervoor dat vóór het starttijdstip van de opname een onbeveiligde cassette met voldoende bandlengte geplaatst is.

Geprogrammeerde opnamen worden gemaakt in de volgorde van hun starttijden (behalve wanneer VPS ingeschakeld is).

## Timer programmeren

Controleer of uw videorecorder op stand-by staat. De videorecorder staat op stand-by wanneer u de huidige tijd op het scherm ziet. Staat uw videorecorder niet op stand-by, druk dan een- of tweemaal op de toets **pause/stop**.

- Druk op **timer**.
- ▷ Het Timer-menu verschijnt.
- ▷ **Timerblok** en de eerste vrije bloknummers (bijv. 2) lichten op. (Wanneer alle 4 timerblokken geprogrammeerd zijn, zal automatisch bloknummer 1 gekozen worden.)

### 1. Timerblok kiezen

- Kies het nummer van het **Timer-blok** dat u wilt programmeren (1, 2, 3 of 4).
- Druk op **OK**.
- ▷ Het laatst ingegeven programma verschijnt en het volgende menu-item licht op.

### 2. Programma kiezen

- Kies het TV- of externe **Programma** dat opgenomen moet worden. Met de cijfertoetsen **0..9** kunt u direct het op te nemen TV-programma kiezen. Het externe programma kunt u kiezen door op **↔** te drukken.
- Druk op **OK**.
- ▷ Het volgende menu-item licht op.

*Het lampje van de timer zal 5 minuten voordat de geprogrammeerde opname begint gaan knipperen, om aan te geven dat de videorecorder niet in de wachtstand staat of dat er geen cassette geplaatst is.*

*Timer-menu uitschakelen: Druk weer op **timer**.*

*Kies een menu-item met ▼ of ▲. Wijzig de instelling met ◀ of ▶ (of de cijfertoetsen 0..9).*

TIMER-MENU	
Programma	0
VPT	<nee>
Starttijd	00:00
Stoptijd	01:00
Datum	<1>
VPS	<nee>
Timer voor:	<opname>
Timer	<uit>

*Wanneer TV-kanalen van andere landen worden geprogrammeerd, kunnen er in de VPT of VPS boodschappen vreemde karakters verschijnen.*

*VPT kan niet gekozen worden wanneer de functies Interval bron of Herhaalde weergave actief zijn.*

*Wanneer u het juiste paginanummer niet weet, raadpleeg dan de inhoudspagina of uw TV-gids.*

*Verschijnt de boodschap "geen timergegevens gevonden", dan heeft u een teletekst-pagina gekozen die niet voor VPT gebruikt kan worden. Kies de juiste pagina.*

*Wanneer de Teletekst-pagina geen stoptijd aangeeft, heeft de timer de starttijd verhoogd met 5 uur ingegeven. U kunt de stoptijd dan nog wijzigen, zoals beschreven in stap 5.*

*Wanneer u VPS wilt gebruiken, moet u ervoor zorgen dat de exacte starttijd ingegeven wordt. Deze tijd wordt aangegeven in uw TV-gids of op de Teletekst programma-pagina.*

### 3. VPT

VPT stelt u in staat Teletekst te gebruiken voor het programmeren van de opname. De tijd en de datum van de opname kunt u handmatig ingeven, maar met behulp van VPT kunt u de beschikbare Teletekst-gegevens gebruiken. Wanneer VPT niet gewenst is, kunt u doorgaan met stap 4.

- Zet de instelling van VPT op ja.
- Druk op **OK**.
- ▷ Teletekst van het programma dat u wilt opnemen verschijnt. Onderaan de pagina ziet u een hulpregel. Met de overeenkomstige kleurtoetsen kunt u een keuze maken uit de volgende items:
 

—	opheffen	VPT	+
(in rood)	(in groen)	(in geel)	(in blauw)
- Kies met behulp van de cijfertoetsen **0..9** de pagina die u wilt gebruiken voor VPT. Dit is meestal de pagina met het programma-overzicht van het gekozen programma.
- Druk op **OK** (of de gele toets) om VPT te activeren.
- ▷ **Even wachten** verschijnt gedurende een paar seconden. Wanneer op de teletekst-pagina de programmaregel met de boodschappen begin en einde wordt gevonden, verschijnt de boodschap teletekst-gegevens beschikbaar. Wanneer de informatie op het programma overeenkomt met het VPT-formaat, verschijnt de boodschap **VPT-gegevens** beschikbaar.
- Kies met behulp van **▼** of **▲** de regel met het programma dat u wilt opnemen.
- Druk op **OK** (of de gele toets) om de keuze te bevestigen.
- ▷ Het Timer-menu verschijnt weer, het volgende item licht op. De opnamegegevens zijn automatisch ingegeven.

### 4. Starttijd van een geprogrammeerde opname kiezen

Wanneer u VPT heeft gebruikt, zou de starttijd juist moeten zijn. Ga dan verder met de volgende stap.

**of**

Wanneer de starttijd onjuist is, ga dan verder met deze stap.

- Geef de **Starttijd** van de opname in.
- Druk op **OK**.
- ▷ Het volgende item licht op.

### 5. Stoptijd kiezen

Wanneer u VPT heeft gebruikt, zou de stoptijd juist moeten zijn. Ga in dat geval verder met de volgende stap.

**of**

Wanneer de stoptijd onjuist is, ga dan verder met deze stap.

- Geef de **Stoptijd** van de opname in.
- Druk op **OK**.
- ▷ Het volgende item licht op.

## 6. Opnamedatum kiezen

Indien u VPT gebruikt heeft, zou de opnamedatum juist moeten zijn. Ga in dat geval verder met de volgende stap.

of

Wanneer de datum onjuist is, ga dan verder met deze stap.

- Geef met de cijfertoetsen **0..9** de **Datum** van de opname in (tussen 1 en 31).
- Druk op **OK**.
- ▷ Het volgende menu-item licht op.

## 7. VPS

Wanneer de TV-zender van het gekozen programma ook VPS uitzendt, kunt u VPS gebruiken om ervoor te zorgen dat de opname begint en eindigt op het exacte moment van de uitzending, zelfs wanneer het TV-programma eerder begint of later eindigt dan aangegeven.

Op dit moment zenden niet alle TV-zenders VPS uit. VPS werkt alleen goed wanneer de ontvangst goed is.

- Zet de instelling van **VPS** op **ja** of **nee**.
- Druk op **OK**.
- ▷ Het volgende menu-item licht op.

## 8. Timerfunctie kiezen

De timer kan voor twee functies gebruikt worden:

- voor het maken van een geprogrammeerde opname,
- of**
- voor het inschakelen van de TV op de ingegeven starttijd en het uitschakelen op de ingegeven stoptijd.

- Zet de instelling van **Timer voor:** op **TV aan** of **opname**.
- Druk op **OK**.
- ▷ Het volgende menu-item licht op.

## 9. Timer activeren

- Zet de instelling van **Timer** op **aan**.
- Druk op **OK**.
- ▷ De timer wordt geactiveerd en het corresponderende timerlampje gaat branden.

## 10. Timer opheffen

- Kies het nummer van het timerblok dat u wilt opheffen. Wanneer alle blokken reeds geprogrammeerd zijn, verschijnt automatisch timerblok 1.
- Kies **Timer**.
- Zet de instelling op **uit**.
- Druk op **OK** om te bevestigen.
- ▷ De timerfunctie wordt opgeheven en het corresponderende timerlampje gaat uit.

Gebruik ◀ of ▶ om een dagelijkse of wekelijkse opname te kiezen.

De volgorde is 1 ... 31 - dagelijks - Ma wekelijks - Di wekelijks ..... 0 - 1, etc.).

VPS zal pas geactiveerd worden wanneer de **JUISTE** starttijd ingegeven is. Wanneer u VPT gebruikt heeft en het programma tevens VPS uitzendt, zal de instelling automatisch op **ja** gezet worden.

Het is mogelijk de code VPS te zien door ? op de afstandsbediening in te drukken.

Wanneer u TV aan heeft gekozen en de **Datum** staat op **dagelijks** of **wekelijks**, moet u na het automatisch inschakelen van de TV een willekeurige toets indrukken (bijv. ◀). Dit is nodig om te bevestigen, dat de TV aan-functie de volgende dag of de volgende week herhaald moet worden. Wanneer u geen toets indrukt, wordt de functie automatisch uitgeschakeld om te voorkomen dat de TV ingeschakeld wordt wanneer u niet aanwezig bent.

**Opmerkingen:**

- Wanneer de starttijd van een geprogrammeerde opname eerder is dan de stoptijd van een andere met dezelfde functie (TV aan of opname), dan zal de reeds begonnen opname eerst afgemaakt worden, voordat de volgende opname begint.
- Wanneer u tijdens een geprogrammeerde opname een opdracht geeft die niet uitgevoerd kan worden, verschijnt de boodschap **Timeropname**.
- Wanneer een beveiligde cassette geplaatst werd, verschijnt op het moment dat de opname moet beginnen gedurende 6 seconden de boodschap **Cassette beveiligd**. Vervolgens wordt de cassette uitgeworpen.

## Automatische spoorvolgning (tracking)

Zodra een cassette geplaatst is, wordt de stand van de videokoppen bijgesteld, zodat de beste beeldkwaliteit verkregen wordt. Het kan echter mogelijk zijn dat tijdens het weergeven (bijv. van een gehuurde cassette), het beeld iets verstoord is. In dat geval kunt u de spoorvolgning handmatig instellen.

- o Druk op **play** om de normale weergave te starten.
- o Druk op **PP**.
- De videorecorder zoekt automatisch naar de meest optimale beeldkwaliteit. **Tracking** verschijnt.

## Wisbeveiliging

Om te voorkomen dat u per ongeluk een belangrijke opname wist, kunt u het speciale tabje (wisbeveiliging) aan de achterzijde van de cassette afbreken.

- o Gebruik voor het afbreken een schroevendraaier.

### Wisbeveiliging opheffen

- o Plak plakband over de opening waar u het tabje afgebroken heeft.

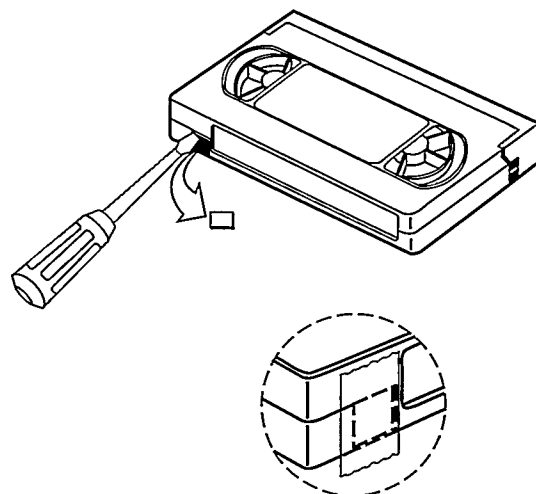

## Een opname van een andere videorecorder kopiëren

Wanneer u een tweede videorecorder aangesloten heeft, kunt u de opname kopiëren.

Hiervoor heeft u een AV-Eurokabel (Scartkabel) nodig. Raadpleeg uw handelaar.

- o Verbind, met behulp van de AV-Eurokabel, de AV-Euro-ingang van de TV/VIDEO met de AV-Euro-ingang van de tweede videorecorder.
- o Plaats de voorbespeelde cassette in de tweede videorecorder en een lege cassette in de TV/VIDEO
- o Druk op  om extern te kiezen op de TV/VIDEO.
- o Druk de weergavetoets (▶) in op de tweede videorecorder en druk op ● op de TV/VIDEO.

### Copiëren stoppen

- o Druk op **stop** op beide videorecorders.

# Toetsen en het display op de TV/VIDEO

Behalve met de afstandsbediening, kunt u de meest belangrijke functies van de TV/VIDEO ook bedienen met het locale toetsenbord.

Wanneer de boodschap **Kinderslot** verschijnt, heeft het gebruik van het toetsenbord geen effect.

Schakel het **Kinderslot** uit, zoals beschreven op pagina 14.

Voor een complete beschrijving van de werking van de functies, moet u de betreffende paragrafen lezen, zoals beschreven voor de afstandsbediening.

Het locale toetsenbord bevindt zich achter het klepje.

- Druk op **open** rechts van het klepje.
- ▷ Het klepje gaat open.

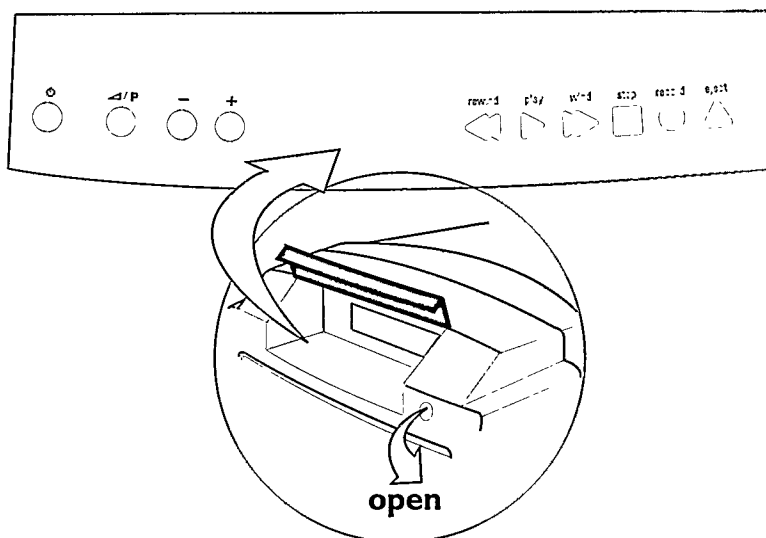

## Standby

- Druk op .
- ▷ De TV gaat naar standby. Het rode standby-lampje gaat branden.

*Druk op een cijfertoets van de afstandsbediening om de TV in te schakelen. Het rode lampje wordt groen.*

## P - +

De toets  **volume / P program** kan direct gebruikt worden voor het kiezen van programmanummers.

Door het indrukken van deze toets, schakelt u over tussen programmanummerkeuze en volume-instelling.

## Volume instellen

- Druk op  **volume / P program** om over te schakelen naar volume-instelling.
- Druk op **+** of **-** om het volume te wijzigen.
- ▷ Een balk verschijnt, die het volume-niveau aangeeft.

*Een paar seconden na het wijzigen van het volume zal de toets  **volume / P program** terugkeren naar de stand programmanummer-keuze.*

## Programmanummers kiezen

- Druk op **+** of **-** om het gewenste programmanummer te kiezen.
- ▷ Het gekozen programma verschijnt. Wanneer de TV op standby stond, zal de TV door het indrukken van **+** of **-** ingeschakeld worden en naar het laatst gekozen programma overschakelen.

*Wanneer het Kinderslot ingeschakeld is, heeft het indrukken van **+** of **-** geen effect en gedurende enkele seconden verschijnt de boodschap **Kinderslot**.*



### Terugspoelen (Rewind)

- o Druk op **rewind** om de band naar het begin terug te spoelen.
- ▷ Het lampje **rewind** licht op.

### Weergeven (Play)

- o Druk op **play** om de videoband weer te geven.
- ▷ Het lampje **play/wind** licht op.

### Vooruitspoelen (Wind)

- o Druk op **wind** om de band naar het einde vooruit te spoelen.
- ▷ Het lampje **play/wind** licht op.

### Stop

- o Druk één keer op **stop** om de videoband te stoppen (pauze-stand).
- o Druk twee keer op **stop** om de videorecorder uit te schakelen.

### Opnemen (Record)

- o Druk op **record** om een directe opname te starten.
- ▷ Het lampje **record** licht op.

### Uitwerpen (Eject)

- o Druk op **eject** om de cassette uit te werpen.

Op het display kunnen twee soorten informatie zichtbaar zijn:

1. Videorecorder-informatie, wanneer de videorecorder in gebruik is.
2. Tijd-informatie wanneer de videorecorder niet gebruikt wordt. De tijd-informatie kan uitgeschakeld worden met behulp van het **Diversen-menu** (zie pagina 14).

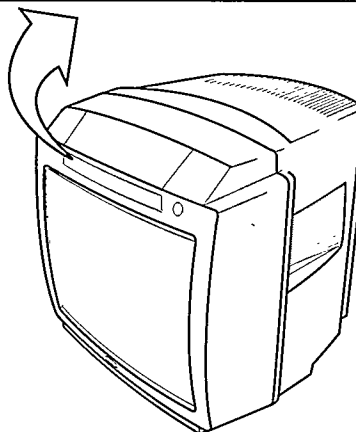
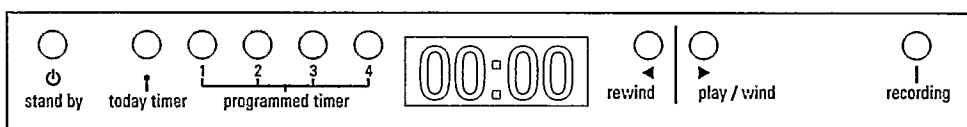

# Teletekst

De meeste TV-zenders zenden naast het TV-programma ook Teletekst uit.

Teletekst is een informatie-systeem dat u kunt raadplegen op dezelfde manier als een krant of een tijdschrift.

## Teletekst inschakelen

- o Kies het gewenste TV-programma.
- o Druk op .
- De inhoudspagina (index) verschijnt. Bovenaan ziet u een informatieregel en onderaan een optieregel.

De informatieregel bevat de volgende gegevens:

- . het nummer van de pagina in beeld of de gekozen pagina
  - . de paginateller
  - . de datum en de tijd
- of
- . **P100** wanneer de TV-zender geen Teletekst uitzendt.

Afhankelijk van de TV-zender, kan de optieregel verschillend zijn. Met behulp van de kleurtoetsen is snelle Teletekstkeuze mogelijk.

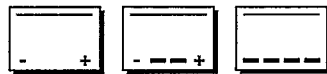

WST:    — en +  
TOP:     — twee onderwerpen en +  
FLOF:   vier onderwerpen

## Teletekst uitschakelen

- o Druk weer op .

## Teletekstpagina kiezen

Dit kunt u op twee manieren doen:

### 1 Met behulp van de cijfertoetsen 0..9

- o Druk de 3 cijfers in om de gewenste pagina direct te kiezen.
- De paginateller begint naar de pagina te zoeken. Zodra de pagina gevonden is, verschijnt deze automatisch.

of

### 2 Met behulp van de kleurtoetsen

- o Druk de corresponderende kleurtoets in om de vorige of volgende pagina te kiezen of het onderwerp.
- De gekozen pagina (of onderwerppagina) verschijnt in beeld. Bij onderwerppagina's, zullen in de optieregel nieuwe onderwerpen verschijnen.

## Inhoudspagina (index) weer oproepen

- o Druk op timer .
- De indexpagina verschijnt.



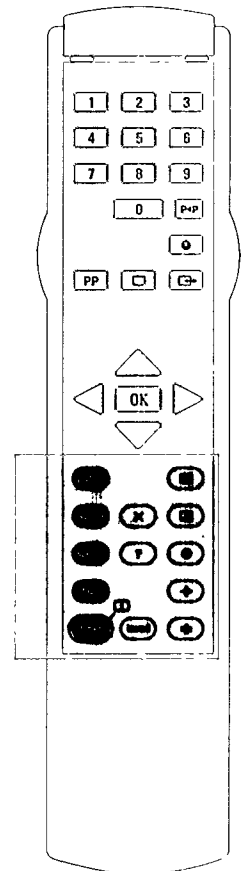

*Teletekst kan niet inschakeld worden zolang een menu op het scherm staat of wanneer de functies Herhaalde weergave of Interval bron actief zijn.*



*Teletekstpagina's bestaan altijd uit 3 cijfers.  
- Paginanummers beginnen nooit met een 0 of een 9. Wanneer P?.. verschijnt, dan heeft u een onjuist eerste cijfer ingegeven. Geef het juiste eerste cijfer in.  
- Wanneer de paginateller blijft lopen, dan heeft u een pagina gekozen die niet aanwezig is of die niet bestaat.  
- Wanneer u een verkeerd paginanummer gekozen heeft, kunt u eerst het paginanummer compleet maken door willekeurige cijfers in te geven en daarna het juiste paginanummer in te geven.*



**Roulerende pagina's stopzetten**

Een pagina kan soms meerdere subpagina's hebben. Is dat het geval, dan rouleren de subpagina's automatisch. Terwijl de subpagina's rouleren, wordt de inhoud continue bijgewerkt.

- Druk op  om het rouleren van de subpagina's stop te zetten.
- ▷   verschijnt in de informatieregel.  
De pagina wordt niet meer bijgewerkt.
- Druk weer op  om het stopzetten op te heffen.



**Vergroten**

U kunt de bovenste of onderste helft van de pagina vergroten.

- Druk op  om de bovenste helft te vergroten.
- Druk weer op  om de onderste helft te vergroten.
- Druk nogmaals op  om de pagina weer normaal weer te geven.

**Mix**

Met behulp van mix, kunt u het TV-programma en de Teletekst-pagina tegelijk bekijken.

- Druk op .
- ▷ Het TV-programma verschijnt achter de Teletekst-pagina.
- Druk weer op  om de mix uit te schakelen.
- ▷ U ziet weer alleen de Teletekst-pagina.



**Verborgen informatie oproepen**

Sommige pagina's bevatten verborgen informatie, zoals de oplossing van een raadsel, puzzels, etc.

- Druk op .
- ▷ De verborgen informatie verschijnt.
- Druk weer op  om de verborgen informatie uit te schakelen.



**Teletekst tijdelijk onderdrukken**

Zolang de paginateller aan het zoeken is naar de gekozen pagina, kunt u tijdelijk teruggaan naar het TV-programma. Terwijl u naar het TV-programma kijkt, kan deze functie u ook automatisch waarschuwen dat de gekozen Teletekst-pagina bijgewerkt is.

- Kies de gewenste Teletekst-pagina.
- Druk op .
- ▷ Teletekst wordt tijdelijk onderdrukt en het TV-programma verschijnt.  
Het symbool  verschijnt om aan te geven dat Teletekst nog steeds ingeschakeld is.
- ▷ Zodra de gekozen pagina gevonden of bijgewerkt is, verschijnt de informatieregel boven in beeld.
- Druk weer op  om terug te gaan naar de Teletekst-pagina.

**Direct kiezen van een subpagina**

Wanneer een Teletekst-pagina uit roulerende subpagina's bestaat, kunt u één van deze subpagina's direct kiezen.

- Kies de gewenste Teletekst-pagina (3 cijfers).
- Druk op .
- Kies de gewenste subpagina (altijd 4 cijfers, dus voor subpagina 3 kiest u 0003).
- Druk weer op  om terug te gaan naar normale Teletekst-bediening.

*Totdat de subpagina verschijnt, kunt u naar het TV-programma kijken door Teletekst tijdelijk te onderdrukken. Druk op . Teletekst wordt onderdrukt en het TV-programma verschijnt. Wanneer de gekozen pagina gevonden of bijgewerkt is, verschijnt het paginanummer op het scherm. Druk op  om de subpagina te lezen.*

# Handmatig vastleggen

Gedurende het gebruik van de TV/VIDEO kan het zijn dat u nieuwe TV-programma's kunt ontvangen. Met behulp van handmatig vastleggen kunt u het nieuwe TV-programma zoeken en vastleggen of een TV-programma vastleggen dat alleen ontvangen kan worden wanneer een decoder aangesloten is (bijv. voor Canal+).

*Installatie-menu uitschakelen: Druk weer op **install**.*

*Kies een menu-item met ▼ of ▲.  
Wijzig de instelling met ◀ of ▶ (of de cijfertoetsen 0..9).*

*Afhankelijk van het land dat u gekozen heeft in het Installatie-menu, is het eerste item **Systeem** of **Zoeken**.*

*Het systeem **West-Europa** is PAL/SECAM.  
Het systeem **Frankrijk** is SECAM.*

*Handmatig zoeken onderbreken: Druk op **install**. Het Installatie-menu verschijnt weer.*

- Druk op **install** op de afstandsbediening.
- ▷ Het Installatie-menu verschijnt. Het eerste menu-item licht op.
  
- Controleer eerst of het juiste **Land** gekozen is en wijzig, indien nodig, de instelling van dit item (alleen voor TV's met multisystem).

## a Kies **Handmatig vastleggen**.

- Zet de instelling op **ja**.
- Druk op **OK** om te bevestigen.
- ▷ Het Handmatig vastleggen-menu verschijnt en het eerste menu-item licht op.

Ga verder met stap b.

## b Kies **Systeem**.

(Alleen voor multi-sets.

Wanneer **Systeem** niet in het menu verschijnt, kunt u verder gaan met stap c.).

In sommige landen kunnen twee systemen ontvangen worden.

- Kies tussen de systemen **West-Europa** of **Frankrijk**.
- Druk op **OK** om te bevestigen.
- ▷ Het volgende item licht op.

Ga verder met stap c.

## c Kies **Zoeken**.

U kunt nu:

1. **starten met handmatig zoeken** naar een TV-programma

of

2. **direct de frequentie ingeven** van het gewenste TV-programma

### 1. Handmatig zoeken

- Druk op **OK** om het zoeken te starten.
- ▷ Het zoeken begint en stopt automatisch zodra een programma gevonden is. Het frequentienummer verschijnt in het menu.

*Is dit niet het gewenste programma?*

*Druk weer op **OK** om verder te zoeken, totdat het gewenste programma gevonden is.*

### Fijnafstemming

- Druk, indien nodig, op ◀ of ▶ totdat de best mogelijke beeldkwaliteit van het programma gevonden is.

## INSTALLATIE

<b>Taal</b>	<alle>
Land	<alle>
Klok	13:44
Datum (dd.mm.jjjj)	07.12.1993
Alle programma's zoeken	<nee>
Handmatig vastleggen	<nee>

## HANDMATIG VASTLEGGEN

<b>Systeem</b>	<W, Europa>
Zoeken	100.00 MHz
Programmanummer	1
Decoder	<nee>
Vastleggen	<nee>

**2. Directe frequentie-keuze**

- Gebruik de cijfertoetsen **0..9** om de frequentie in te geven.

*Frequenties bestaan altijd uit 5 cijfers.*

*Voor een frequentienummer onder 100 MHz, moet het eerste cijfer een 0 zijn (bijv. 05825).*

*Heeft u een vergissing gemaakt, maak dan het vijf-cijferig frequentienummer af en geef het juiste frequentienummer in.*

Ga verder met stap **d**.

**d Kies Programmanummer.**

- Kies het programmanummer waaronder u het TV-programma wilt vastleggen.
- Druk op **OK**.
- ▷ Het volgende menu-item licht op.

Ga verder met stap **e**.

**of**

Indien geen decoder is aangesloten, ga verder met stap **f**.

*Bepaalde TV-programma's kunnen alleen bekeken worden wanneer een decoder aangesloten is.*

**e Zet de instelling van Decoder op ja.**

Het is mogelijk dat u geen gecodeerd programma kunt vinden. Daarom is het noodzakelijk, dat u de decoder aansluit voordat u begint met zoeken.

U kunt het frequentienummer van het decoder-programma ook direct ingeven.

- Druk op **OK**.
- ▷ Het volgende menu-item licht op.

**f Zet de instelling van Vastleggen op ja.**

- Druk op **OK**.
- ▷ **Vastgelegd** verschijnt en het TV-programma is vastgelegd onder het gekozen programmanummer.

**Het volgende programma zoeken?**

- Herhaal de stappen **b** tot en met **f** zoals hierboven beschreven.

**Klaar?**

- Druk twee keer op **install** om het Installatie-menu uit te schakelen.

# Extra aansluitmogelijkheden

*De AV Euro ingang wordt ook wel Scart of 21-pin connector genoemd.*

*Vraag uw handelaar om advies voor de juiste AV Eurokabel.*

## Aansluitingen op de achterzijde

### AV Euro ingang

De AV Euro ingang kan gebruikt worden voor het aansluiten van een tweede videorecorder, een CD-I speler of een decoder.

Wanneer een tweede videorecorder aangesloten is, is het mogelijk banden te kopiëren of twee programma's gelijktijdig op te nemen (zie ook de paragraaf "Een opname van een andere videorecorder kopiëren" (pagina 21).

Wanneer een CD-I speler aangesloten is, kunt u de beelden daarvan bekijken of opnemen (zie ook de paragraaf "Beelden van aangesloten apparatuur bekijken op pagina 12).

Wanneer een decoder aangesloten is, kunt u programma's bekijken en opnemen die normaal gecodeerd zijn (bijv. RTL4).

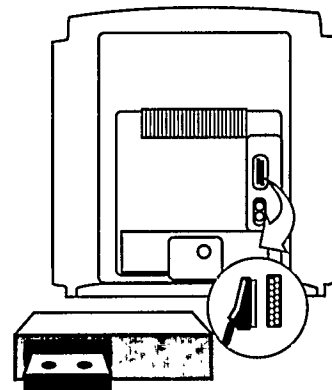

### Audio-uitgang (constant niveau)

Met behulp van deze uitgang kunt u de TV/VIDEO aan uw audio-versterker aansluiten.

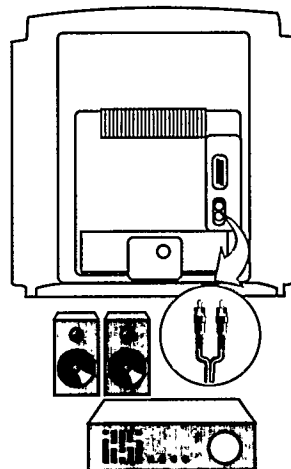

- Gebruik cinch-kabels om een verbinding te maken tussen de cinch-aansluitingen aan de achterzijde van de TV/VIDEO en uw audio-versterker.
- ▷ U hoort het geluid nu ook via uw versterker. De audio-uitgang is voorzien van 2 mono-kanalen.



## Aansluitingen aan de rechter zijde

### AUDIO IN/VIDEO IN aansluitingen

U kunt audio/video apparatuur, zoals een camcorder, verbinden met VIDEO IN en AUDIO IN aan de rechter zijde van de TV/VIDEO. Raadpleeg uw handelaar voor de juiste audio-video kabel.

- Verbind de video UITGANG van uw audio/video apparatuur met de VIDEO IN aansluiting op de TV/VIDEO.
- Verbind de audio UITGANG van uw audio/video apparatuur met de AUDIO IN aansluitingen op de TV/VIDEO.
- Druk op START van uw audio/video apparatuur.
- Druk op  op de afstandsbediening om over te schakelen naar de stand extern.
- ▶ De indicatie EXT verschijnt op het scherm.
- Druk op  om terug te schakelen naar het TV-beeld.

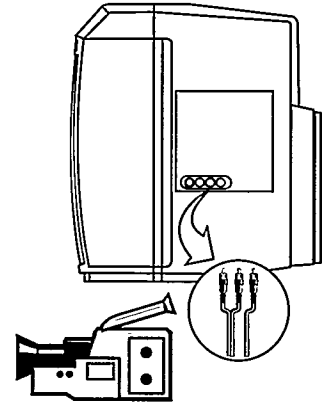

**ATTENTIE:** Maak **geen** verbinding gelijktijdig met de AUDIO IN/VIDEO IN aansluitingen en de AV Euro ingang (Scart).

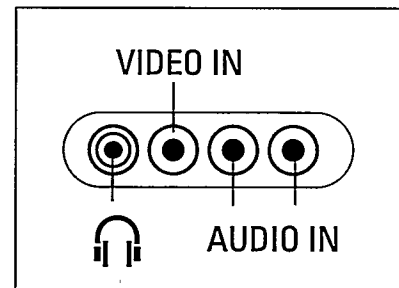

### Hoofdtelefoon-aansluiting

Gebruik deze aansluiting voor het ongestoord luisteren via de hoofdtelefoon.

- Steek de jackplug van de hoofdtelefoon (3.5 mm) in de hoofdtelefoon-aansluiting.
- ▶ Het interne geluid van de TV/VIDEO wordt automatisch uitgeschakeld.

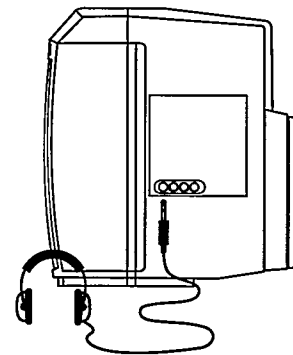

## Reinigen van de TV/VIDEO

Reinig de TV/VIDEO met een vochtige zeem.  
**Gebruik nooit agressieve reinigingsmiddelen.**

# Tips

## **Geen beeld - zwart scherm- geen geluid**

- Netsteker kan los zitten.
- TV kan uitgeschakeld zijn of op standby staan.
- Contrast, helderheid of kleur kunnen verkeerd ingesteld zijn.
- TV/VIDEO kan in de stand extern staan.
- TV/VIDEO kan afgestemd zijn op een programma waarvoor een decoder nodig is, maar de decoder is niet aangesloten.

## **Sneeuw of ruis in het beeld - geen geluid**

- Antennekabel kan los zitten.
- De TV-zender kan uit de lucht zijn. Probeer een ander programma.

## **Normaal beeld - geen geluid**

- **M** kan ingedrukt zijn. Druk toets nogmaals in om geluid weer op te roepen.
- Volume kan op het minimum niveau ingesteld zijn.

## **Storing - ruis in het geluid**

- Het kan zijn dat niet ontstoorde elektrische apparatuur gebruikt wordt (bijv. haardroger, TL-verlichting, etc.)

## **Heldere witte streep - normaal geluid**

- De netspanning onmiddellijk uitschakelen en de steker van de TV/VIDEO uit het stopcontact trekken.  
Bel de service.

## **TV/VIDEO reageert niet op de afstandsbediening**

- Er bevindt zich iets tussen de TV/VIDEO en de afstandsbediening.
- Batterijen kunnen leeg zijn. Vervang ze.
- TL-verlichting of zonlicht kunnen de werking verstoren.
- Gebruik de afstandsbediening in de juiste stand; alleen de zich aan de bovenkant bevindende toetsen reageren.

## **TV/VIDEO reageert niet op de toetsen van het locale toetsenbord**

- Controleer de netspanning.
- Er kan een technische storing zijn. Haal de TV/VIDEO ongeveer 30 seconden van de netspanning af en sluit hem weer aan.
- Het Kinderslot kan ingeschakeld zijn. Gebruik de afstandsbediening om het Kinderslot uit te zetten (zie pagina 14).

## **Na het indrukken van play verschijnen geen beelden op het scherm**

- U heeft een onbespeelde cassette geplaatst.
- Het bandeinde van de cassette is bereikt. Spoel de band terug.

## **Slecht beeld bij weergave**

- Gebruik automatisch spoorvolgning (zie de paragraaf op pagina 21).
- Band kan slecht opgespoeld of van mindere kwaliteit zijn.
- Videokoppen kunnen vuil zijn. Meerdere keren achter elkaar de cassette plaatsen, even laten weergeven en stopzetten. Dit activeert de reinigingsfunctie van de videokoppen.

## **Geprogrammeerde opname wordt niet gemaakt**

- Verkeerde tijden geprogrammeerd.
- Klok/datum verkeerd ingesteld.
- U heeft een beveiligde cassette geplaatst.
- VPS is ingeschakeld, maar de ingestelde VPS-tijd was fout.
- VPS-programma werd door de TV-zender niet uitgezonden.
- Controleer of de videorecorder in de wachtstand staat in plaats van op pauze.

## **Bandteller geeft onjuiste gegevens aan**

- Kies het juiste cassettype en de juiste tellertijd. Zie de paragraaf "Bandmenu" op pagina 17.

## **De cassette wordt uitgeworpen alhoewel het bandeinde nog niet bereikt is**

- Controleer of het juiste cassettype gekozen is. Zie de paragraaf "Bandmenu" op pagina 17.

## **Geen oplossing**

Zet uw TV uit en weer aan met de **O** toets.

### **Probeer nooit zelf een defecte TV te repareren.**

Zet de TV uit en waarschuw uw handelaar of TV technicus wanneer niets helpt of wanneer:

- Een witte horizontale balk over het hele scherm verschijnt.
- Het rode lampje onder het scherm begint te knipperen terwijl geen toetsen op de afstandsbediening worden ingedrukt.





**PHILIPS** 

VHF+S+H+UHF  
220-240V ~ 50Hz 72W  
21PT351A/01



**S** TV/VCR-1 A A  
MADE IN ITALY



PMO19424 061928

FABRIQUE EN ITALIE



A51EAM50X45

