

Panasonic®

Color Television Operating Instructions

CT-27D11

CT-27D31

CT-32D11

CT-36D11

CT-27D11U

CT-27D31U

CT-32D11U

CT-36D11U

CT-27D21

CT-2772S

CT-32D31

CT-36D31

CT-27D21U

CT-2772SU

CT-32D31U

CT-36D31U



For assistance, please call: 1-800-211-PANA (7262) or
send e-mail to: consumerproducts@panasonic.com (USA only)

TQB2AA0373-1 10215
PRINTED IN USA



Table of Contents

Feature Comparison Chart	3
Congratulations	4
Customer Record	4
Care and Cleaning	4
Specifications	4
Installation	5
Television Location.....	5
Optional Cable Connections.....	6
AC Power Supply Cord	6
Cable / Antenna Connection	6
Optional Equipment Connections.....	7
VCR Connection.....	7
Digital TV - Set-Top (DTV-STB) or DVD Player Connection....	8
Amplifier Connection (To Audio Amp)	8
1 Tuner Picture In Picture (PIP) Operation Only	9
PIP Operation with a VCR and Cable Box	9
PIP Operation with a VCR - No Cable Box	10
2 Tuner Picture In Picture (PIP) Operation Only ..	11
PIP Operation with a VCR and Cable Box	11
PIP Operation with a VCR - No Cable Box	12
Main Menu	13
Remote Control Buttons	13
Remote Control Guide.....	13
Main Menu Feature Chart.....	14
Special Features	17
Menu Languages.....	17
Program Channels	17
CC (Closed Captioning)	17
Other Adjustments Auto Power ON/Channel Banner.....	17
Sleep Timer	18
Timer 1 and Timer 2.....	18
Picture - Video Adjustments	19
Picture - Other Adjustments	19
Channels - Favorites	20
Channels - Caption.....	20
Video Input Skip Feature.....	20
Lock - Mode.....	21
Troubleshooting Chart.....	22

Read these instructions completely before operating TV.

Contents are subject to change without notice or obligation.

Copyright 2001 by Matsushita Electric Corporation of America. All rights reserved.
Unauthorized copying and distribution is a violation of law.

Feature Comparison Chart

		MODELS									
		CT-27D11 CT-27D11U	CT-27D21	CT-27D21U	CT-27D31	CT-27D31U	CT-2772S CT-2772SU	CT-32D11 CT-32D11U	CT-32D31 CT-32D31U	CT-36D11 CT-36D11U	CT-36D31 CT-36D31U
		FEATURES									
SPECIAL FEATURES	MENU LANGUAGE ENG/SPAN/FR	<input type="checkbox"/>	<input type="checkbox"/>	<input type="checkbox"/>	<input type="checkbox"/>	<input type="checkbox"/>	<input type="checkbox"/>	<input type="checkbox"/>	<input type="checkbox"/>	<input type="checkbox"/>	
	NO PIP	<input type="checkbox"/>					<input type="checkbox"/>		<input type="checkbox"/>		
	1 TUNER PIP		<input type="checkbox"/>				<input type="checkbox"/>				
	2 TUNER PIP			<input type="checkbox"/>				<input type="checkbox"/>		<input type="checkbox"/>	
	VIDEO INPUT PICTURE MEMORY	<input type="checkbox"/>	<input type="checkbox"/>	<input type="checkbox"/>	<input type="checkbox"/>	<input type="checkbox"/>	<input type="checkbox"/>	<input type="checkbox"/>	<input type="checkbox"/>	<input type="checkbox"/>	
	CLOSED CAPTIONING	<input type="checkbox"/>	<input type="checkbox"/>	<input type="checkbox"/>	<input type="checkbox"/>	<input type="checkbox"/>	<input type="checkbox"/>	<input type="checkbox"/>	<input type="checkbox"/>	<input type="checkbox"/>	
	V-CHIP CAPABILITY	<input type="checkbox"/>	<input type="checkbox"/>	<input type="checkbox"/>	<input type="checkbox"/>	<input type="checkbox"/>	<input type="checkbox"/>	<input type="checkbox"/>	<input type="checkbox"/>	<input type="checkbox"/>	
	75 OHM INPUT	<input type="checkbox"/>	<input type="checkbox"/>	<input type="checkbox"/>	<input type="checkbox"/>	<input type="checkbox"/>	<input type="checkbox"/>	<input type="checkbox"/>	<input type="checkbox"/>	<input type="checkbox"/>	
	CHANNEL INFO BANNER	<input type="checkbox"/>	<input type="checkbox"/>	<input type="checkbox"/>	<input type="checkbox"/>	<input type="checkbox"/>	<input type="checkbox"/>	<input type="checkbox"/>	<input type="checkbox"/>	<input type="checkbox"/>	
	VIDEO NORM	<input type="checkbox"/>	<input type="checkbox"/>	<input type="checkbox"/>	<input type="checkbox"/>	<input type="checkbox"/>	<input type="checkbox"/>	<input type="checkbox"/>	<input type="checkbox"/>	<input type="checkbox"/>	
AUDIO	AUDIO NORM	<input type="checkbox"/>	<input type="checkbox"/>	<input type="checkbox"/>	<input type="checkbox"/>	<input type="checkbox"/>	<input type="checkbox"/>	<input type="checkbox"/>	<input type="checkbox"/>	<input type="checkbox"/>	
	STEREO	<input type="checkbox"/>	<input type="checkbox"/>	<input type="checkbox"/>	<input type="checkbox"/>	<input type="checkbox"/>	<input type="checkbox"/>	<input type="checkbox"/>	<input type="checkbox"/>	<input type="checkbox"/>	
	AI SOUND	<input type="checkbox"/>	<input type="checkbox"/>	<input type="checkbox"/>	<input type="checkbox"/>	<input type="checkbox"/>	<input type="checkbox"/>	<input type="checkbox"/>	<input type="checkbox"/>	<input type="checkbox"/>	
	BASS/BALANCE/TREBLE	<input type="checkbox"/>	<input type="checkbox"/>	<input type="checkbox"/>	<input type="checkbox"/>	<input type="checkbox"/>	<input type="checkbox"/>	<input type="checkbox"/>	<input type="checkbox"/>	<input type="checkbox"/>	
	SURROUND	<input type="checkbox"/>	<input type="checkbox"/>	<input type="checkbox"/>	<input type="checkbox"/>	<input type="checkbox"/>	<input type="checkbox"/>	<input type="checkbox"/>	<input type="checkbox"/>	<input type="checkbox"/>	
	NUMBER OF SPEAKERS	2	2	2	2	2	2	2	2	2	
	A/V IN (REAR/FRONT)	3 (2/1)	3 (2/1)	3 (2/1)	3 (2/1)	3 (2/1)	3 (2/1)	3 (2/1)	3 (2/1)	3 (2/1)	
AV JACKS	AUDIO OUT	<input type="checkbox"/>	<input type="checkbox"/>	<input type="checkbox"/>	<input type="checkbox"/>	<input type="checkbox"/>	<input type="checkbox"/>	<input type="checkbox"/>	<input type="checkbox"/>	<input type="checkbox"/>	
	S-VHS INPUT	<input type="checkbox"/>	<input type="checkbox"/>	<input type="checkbox"/>	<input type="checkbox"/>	<input type="checkbox"/>	<input type="checkbox"/>	<input type="checkbox"/>	<input type="checkbox"/>	<input type="checkbox"/>	
	COMPONENT INPUT	<input type="checkbox"/>	<input type="checkbox"/>	<input type="checkbox"/>	<input type="checkbox"/>	<input type="checkbox"/>	<input type="checkbox"/>	<input type="checkbox"/>	<input type="checkbox"/>	<input type="checkbox"/>	
	HEADPHONE JACK	<input type="checkbox"/>	<input type="checkbox"/>	<input type="checkbox"/>	<input type="checkbox"/>	<input type="checkbox"/>	<input type="checkbox"/>	<input type="checkbox"/>	<input type="checkbox"/>	<input type="checkbox"/>	

Congratulations

Your new TV features a solid state chassis that is designed to give you many years of enjoyment. It was thoroughly tested and tuned at the factory for best performance.

Customer Record

The model and serial number of this product are located on the back of the TV. You should note the model and serial number in the space provided and retain as a permanent record of your purchase. This will aid in identification in the event of theft or loss. Product registration for U.S. customers is available at: **www.prodreg.com/panasonic**.

Model
 Number

Serial
 Number

Care and Cleaning

Screen (Turn TV Off)

- Use a mild soap solution or window cleaner with a soft clean cloth. DO NOT USE ABRASIVE CLEANERS.
- Avoid excessive moisture and wipe dry.

Note: Do not spray any type of cleaning fluid directly on the screen.

Cabinet and Remote Control

- For cabinets and remote control, use a soft cloth dampened with water or a mild detergent solution. Avoid excessive moisture and wipe dry.
- Do not use benzene, thinner or other petroleum based products.

Specifications

Power Source	
CT-27D11 (2.0A) CT-32D11 (2.2A) CT-36D11 (2.4A) CT-27D11U (2.0A) CT-32D11U (2.2A) CT-36D11U (2.4A) CT-27D21 (2.1A) CT-32D31 (2.2A) CT-36D31 (2.4A) CT-27D21U (2.1A) CT-32D31U (2.2A) CT-36D31U (2.4A) CT-27D31 (2.1A) CT-27D31U (2.1A) CT-2772S (2.1A) CT-2772SU (2.1A)	120V AC, 60Hz
Channel Capability - 181	VHF-12; UHF-56; Cable-113
Video Input Jacks	1Vp-p, 75 Ohm, Phono Jack Type
Audio Input Jacks	500mV RMS 47K Ohm
Audio Output Jacks	0-2.0V RMS 4.7K Ohm
Component Input (Y / P_B / P_R)	75 Ohm, Phono Jack Type
S-Video Input Jacks	S-Video (Y-C) Connector

Specifications are subject to change without notice or obligation.

Installation

Television Location

This unit is intended to be used with an optional stand or entertainment center. Consult your dealer for available options.

- Avoid excessive sunlight or bright lights, including reflections.
- Keep away from excessive heat or moisture. Inadequate ventilation may cause internal component failure.
- Fluorescent lighting may reduce remote control transmitting range.
- Keep away from magnetic equipment, including motors, fans and external speakers.

CAUTION: Use this television receiver only with the cart, stand, tripod, bracket, or table specified by the manufacturer, or sold with the apparatus. When a cart is used, use caution when moving the cart/apparatus combination to avoid injury from tip-over. In order to avoid injury to children, never place your television receiver on a piece of furniture that is capable of being tilted by a child leaning on it, pulling on it, standing on it, or climbing on it.



CT-27D11/U, CT-27D21/U, CT-27D31/U, CT-2772S/U:

CAUTION: This television receiver for use only with PANASONIC TY-27G22M stand. Use with other carts (or stands) is capable of resulting in instability causing possible injury.

CT-32D11/U, CT-32D31/U:

CAUTION: This television receiver for use only with PANASONIC TY-32G22M stand. Use with other carts (or stands) is capable of resulting in instability causing possible injury.

CT-36D11/U, CT-36D31/U:

CAUTION: This television receiver for use only with PANASONIC TY-36G22M stand. Use with other carts (or stands) is capable of resulting in instability causing possible injury.

Optional Cable Connections

Shielded audio and video cables should be used between components. For best results:

- Use 75-ohm coaxial shielded cables.
- Use appropriate input and output connectors, that match your component connectors.
- Avoid long cables to minimize interference.

AC Power Supply Cord

CAUTION: TO PREVENT ELECTRIC SHOCK MATCH WIDE BLADE OF PLUG TO WIDE SLOT OF AC OUTLET AND FULLY INSERT. DO NOT USE A PLUG WITH A RECEPTACLE OR OTHER OUTLET UNLESS THE BLADE CAN BE FULLY INSERTED TO PREVENT BLADE EXPOSURE.

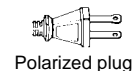

PROTECT POWER CORDS FROM BEING WALKED ON, ROLLED OVER, CRIMPED, BENT OR PINCHED, PARTICULARLY AT PLUGS, CONVENIENCE RECEPTACLES, AND THE POINT WHERE THEY EXIT FROM THE APPARATUS.

Cable / Antenna Connection

For proper reception, either a cable or antenna connection is required.

Cable Connection

Connect the cable supplied by your local cable company.

Note: A cable converter box may be required for proper reception. Check with your local cable company for compatibility requirements.

Incoming Cable from Cable Company

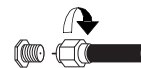



75 Ohm VHF/UHF
on back of TV

Antenna Connections

- For proper reception of VHF/UHF channels, an external antenna is required. For best reception an outdoor antenna is recommended.
- Antenna Mode must be set to TV.

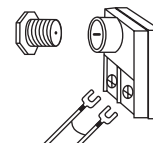
Incoming Cable from Home Antenna



	Cable Preset
Cable Mode is preset at the factory. Antenna users must change to Antenna Mode in the Setup Menu.	

Optional Equipment Connections

VCR Connection

VCRs, video disc players, video game equipment, and DSS equipment can also be connected to the video inputs. See the optional equipment manual for more information.

Note: VIDEO 1 input is a dual-purpose input. It is primarily intended for connection with 480i devices such as a DVD player using the Y P_B P_R component video jacks and Audio L & R jacks. However, it can also be connected to conventional composite video sources such as a VCR, using only the Y/VIDEO jack and Audio L & R jacks. The on-screen label will display Component or Video 1 depending on which source is connected.

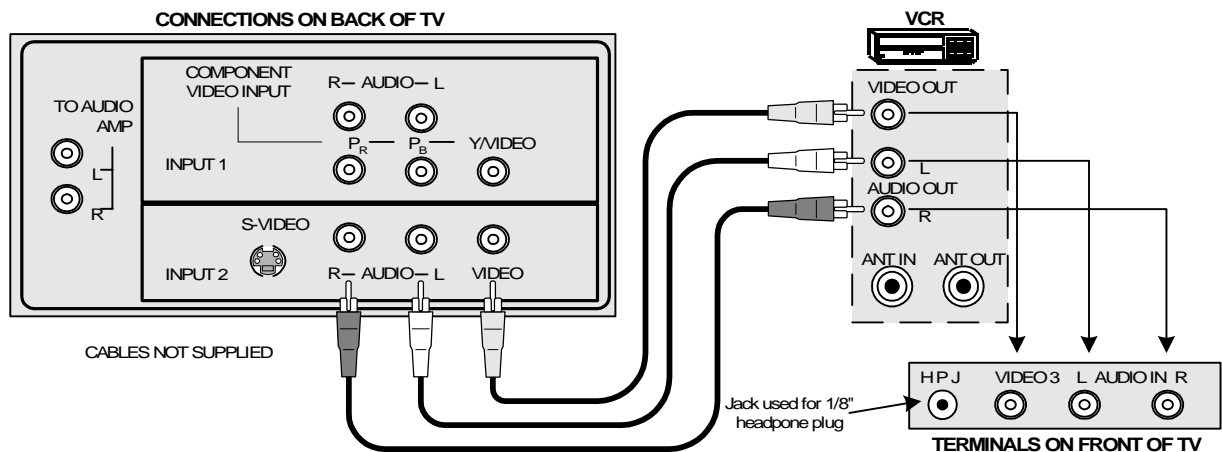

Procedure

1. Connect equipment as shown to front or rear Audio/Video input jacks.

Note: Front and rear Audio/Video connectors cannot be operated at the same time.

2. Select the Video mode by pressing **TV/VIDEO** button.
3. Operate optional equipment as instructed in equipment manual.

IMPORTANT INFORMATION REGARDING USE OF VIDEO GAMES, COMPUTERS, DSS OR OTHER FIXED IMAGE DISPLAYS.

The extended use of fixed image program material can cause a permanent "shadow image" on the picture tube. This background image is viewable on normal programs in the form of a stationary fixed image. This type of irreversible picture tube deterioration can be limited by observing the following steps:

- A. Reduce the brightness/contrast setting to a minimum viewing level.
- B. Do not display the fixed image for extended periods of time.
- C. Turn the power off when not in actual use.

Note: The marking or retained image on the picture tube resulting from fixed image use is not an operating defect and as such is not covered by Warranty. This product is not designed to display fixed image patterns for extended periods of time.

Digital TV - Set-Top Box (DTV-STB) or DVD Player Connection

Use this diagram to connect the Panasonic DTV-STB (Digital TV-Set-Top Box) to the back of your TV.

TERMINALS ON BACK OF DTV-STB OR DVD PLAYER

COMPONENT VIDEO INPUT TERMINALS ON BACK OF TV

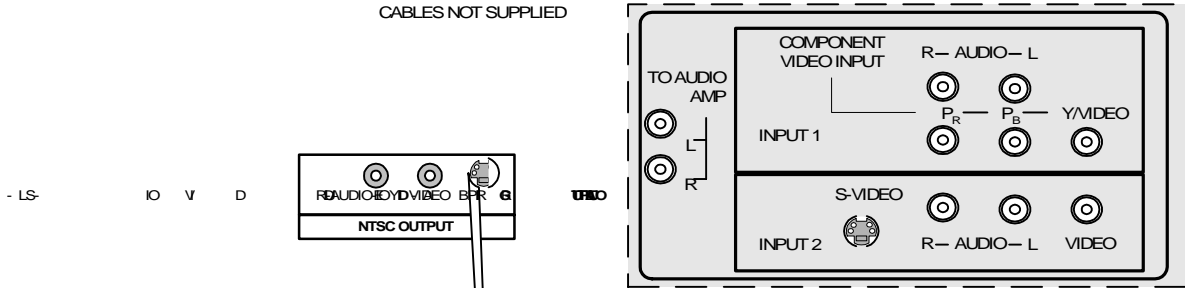

Notes:

- ❑ There are three video inputs, Y, P_B, and P_R. Separate component color inputs provide luminance and color separation. Use the L (left) and R (right) audio inputs.
- ❑ Select DTV-STB to **480i** output mode. TV set can receive **480i** signal only.

Amplifier Connection (To Audio Amp)

Connect to an external audio amplifier input for listening to a stereo system.

Note: TO AUDIO AMP terminals cannot be connected directly to external speakers.

Audio Adjustments

1. Select TV SPEAKERS ON from AUDIO menu.
2. Set amplifier volume to minimum.
3. Adjust TV volume to desired level.
4. Adjust amplifier volume to match the TV.
5. Select TV SPEAKERS OFF&VAO from AUDIO menu.
6. Volume, mute, bass, treble and balance are now controlled from the TV.

Note: In OFF&FAO the volume is controlled by the external amplifier.

1 Tuner Picture In Picture (PIP) Operation Only

Note: Refer to the FEATURE COMPARISON CHART on page 3 for your television PIP capability.

PIP Operation with a VCR and Cable Box

This television includes a Picture In Picture (PIP) feature. A second video source (VCR, Camcorder, etc.) is required to provide a second picture. Connect your television to a VCR and Cable Box, as shown.

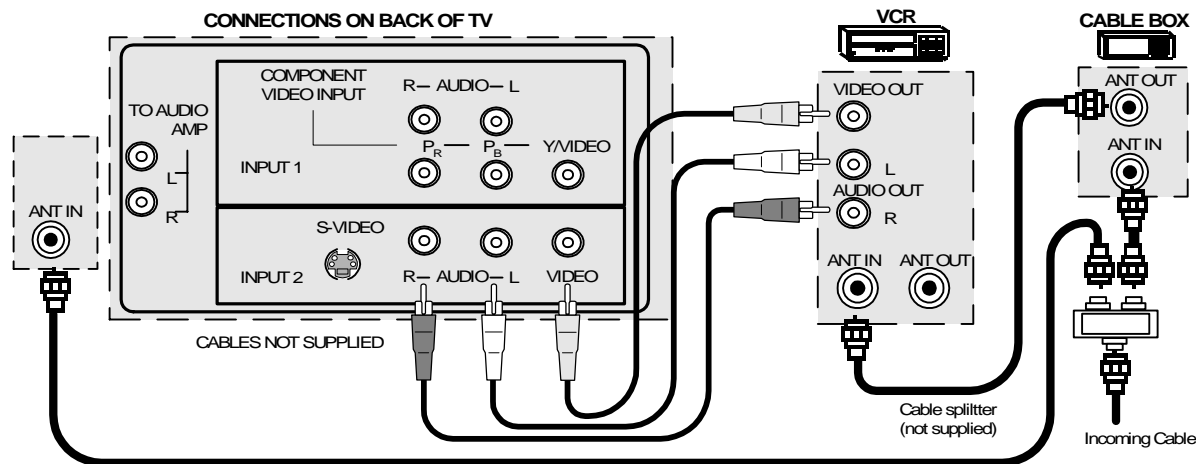

Note: The Remote Control must be programmed with supplied codes to operate the VCR and Cable Box. See Programming the Remote Control in the **Remote Control Quick Reference Guide**.

Procedure

Press the **PIP** button on the Remote Control to display the PIP frame.

Note: The PIP picture is the same as the main picture, initially.

To view a different picture in the PIP frame:

- Press the **TV/VIDEO** button on the Remote Control to select the video PIP source.
- Verify the CABLE BOX and VCR are ON and the VCR is tuned to **channel 3**.
- Choose channels for the PIP frame by pressing the **CBL** button on the Remote Control and using the numeric keypad or **CH** up/down buttons.
- Choose channels for the Main Picture by pressing the **TV** button on the Remote Control and using the numeric keypad or **CH** up/down buttons.

Note: The **SWAP** button switches the PIP and Main Picture source. Press the **RECALL** button for onscreen PIP and Main Picture source status.

1 Tuner PIP OPERATION WITH A VCR - No CABLE BOX

1 Tuner PIP Operation with a VCR - No Cable Box

Note: Refer to the *FEATURE COMPARISON CHART* on page 3 for your television PIP capability.

This television includes a Picture In Picture (PIP) feature. A second video source (VCR) is required to provide a second picture.

Connect your television to a VCR, as shown:

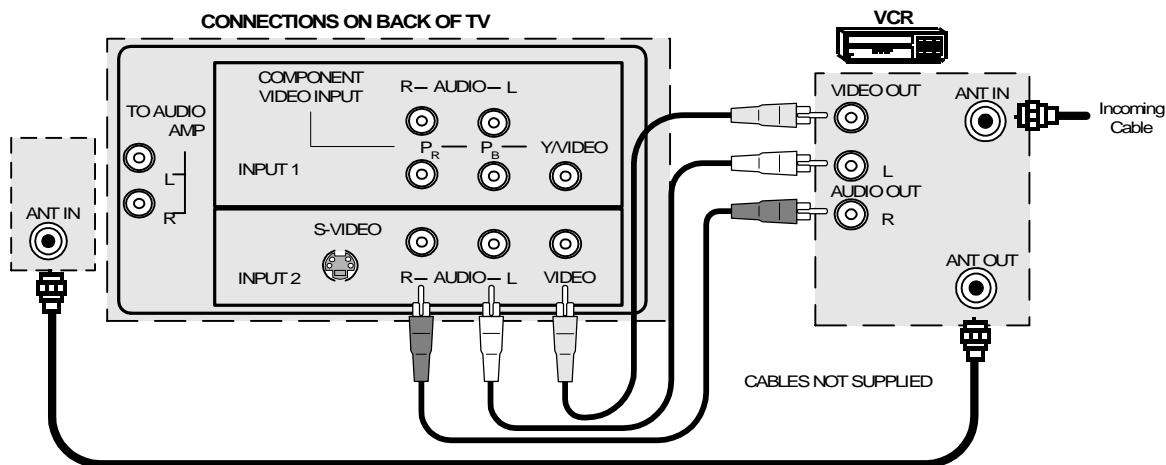

Note: The Remote Control must be programmed with the supplied codes to operate the VCR. See *Programming the Remote Control in the Remote Control Quick Reference Guide*.

Procedure

Turn the VCR OFF and tune the TV to channel 3.

Press the **PIP** button on the Remote Control to display the PIP frame on screen.

Note: The PIP picture is the same as the Main picture, initially.

- Press the **TV/VIDEO** button on the Remote Control to select the VIDEO PIP source.
- Press the **VCR** button on the Remote Control and turn ON the VCR.
- Press the **TV/VCR** button on the Remote Control.
- Choose channels for *PIP* frame by pressing **VCR CHANNEL** up/down buttons on the Remote Control.
- Choose channels for the *Main Picture* by pressing the **TV** button on the Remote Control and using the numeric keypad or **CH** up/down buttons.



SWAP Button

The **SWAP** button switches the PIP and Main Picture source. Press the **RECALL** button for on screen PIP and Main Picture source status.

2 Tuner Picture In Picture (PIP) Operation

Note: Refer to the FEATURE COMPARISON CHART on page 3 for your television PIP capability.

PIP Operation with a VCR and Cable Box

This television includes a two tuner Picture In Picture (PIP) feature. This allows watching two (2) live broadcasts at the same time without or with an external video source (VCR).

Without A VCR (External Video Source)

Procedure

1. Connect incoming cable to antenna (ANT) input on back of TV.
 2. Press the **PIP** button on the Remote Control to display the PIP frame.
- Note:** The audio is for the Main Picture only.
3. Choose channels for the *PIP frame* by pressing the Remote Control **PIP CHANNEL** up/down buttons.
 4. Choose channels for the *Main Picture* by pressing the Remote Control **CH** up/down buttons or by using the numeric keypad.

With A VCR (External Video Source) And Cable Box

Connect your television to a VCR and Cable Box, as shown.

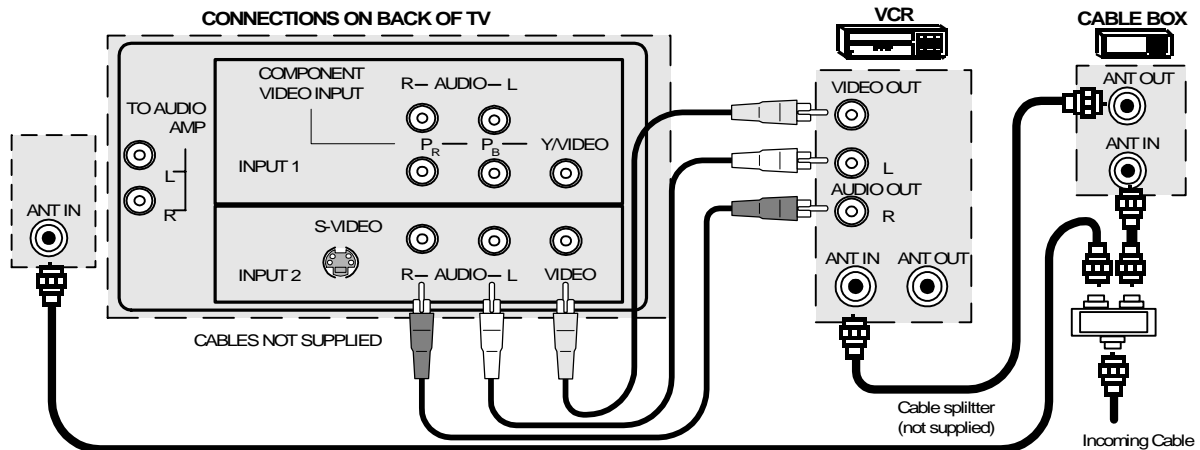

Note: The Remote Control must be programmed with supplied codes to operate the VCR and Cable Box. See Programming the Remote Control in the **Remote Control Quick Reference Guide**.

Procedure

Press the **PIP** button on the Remote Control to display the PIP frame.

Note: The audio is from the Main Picture only.

To view scrambled channels through your Cable Box in the PIP frame:

1. Press the **TV/VIDEO** button on the Remote Control to select the same video input to which your cable box is connected.
2. Verify the CABLE BOX and VCR are ON and the VCR tuned to channel 3.
3. Choose channels for the *PIP frame* by pressing the **CBL** button on the Remote Control and using the numeric keypad or **PIP CHANNEL** up/down buttons.
4. Choose channels for the *Main Picture* by pressing the **TV** button on the Remote Control and using the numeric keypad or **CH** up/down buttons.

Note: The **SWAP** button switches the on screen PIP and Main Picture source. Press the **RECALL** button for PIP and Main Picture source status.

2 TUNER PIP OPERATION WITH A VCR - No CABLE BOX

2 Tuner PIP Operation with a VCR - No Cable Box

Note: Refer to the *FEATURE COMPARISON CHART* on page 3 for your television PIP capability.

This television includes a two tuner Picture In Picture (PIP) feature. This allows watching two (2) live broadcasts at the same time without or with an external video source (VCR).

Connect your television to a VCR, as shown.

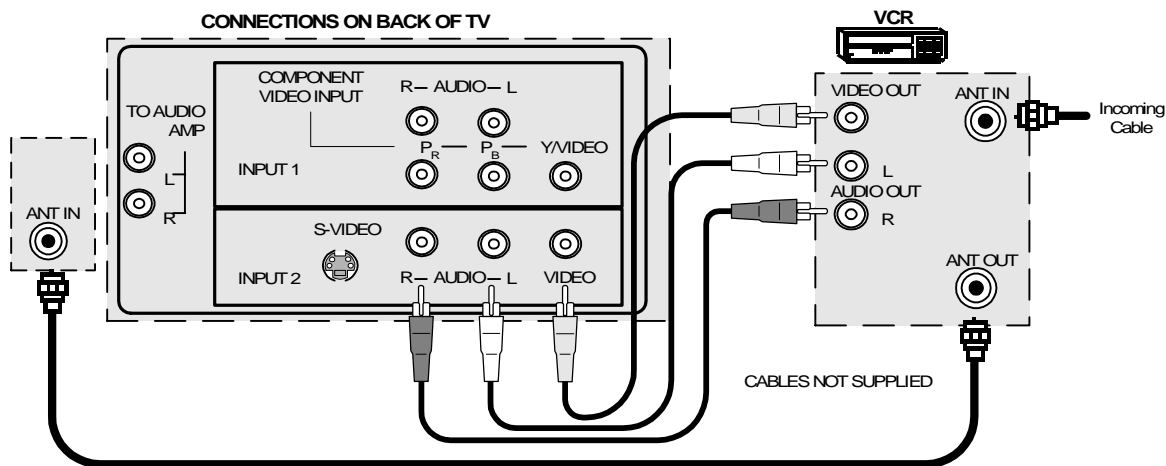

Note: The Remote Control must be programmed with the supplied codes to operate the VCR. See Programming the Remote Control in the *Remote Control Quick Reference Guide*.

Procedure

Press the **PIP** button on the Remote Control to display the PIP frame on screen.

Note: The audio is from the Main Picture only.

To view an external video source in the PIP frame:

1. Press the **TV/VIDEO** button on the Remote Control to select the same video input to which your **VCR** is connected.
2. Verify the VCR is on.
3. Choose channels for the *Main Picture* by pressing the **TV** button on the Remote Control and using the numeric keypad or **CH** up/down button.
4. Choose channels for the *PIP frame* by pressing the **TV** button on the Remote Control and using the **PIP Channel** up/down buttons.



SWAP and RECALL Buttons

The **SWAP** button switches the PIP and Main Picture source. Press the **RECALL** button for on screen PIP and Main Picture source status.

Main Menu

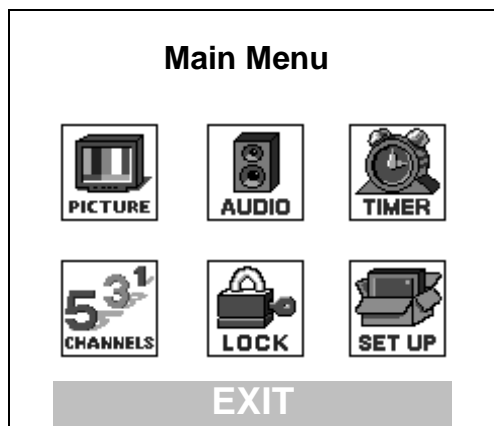

Procedures

1. Press the **ACTION** button on the remote control to display Main Menu.
2. Press the **CH** up/down or **VOL** right/left button to highlight the desired icon.
3. Press the **ACTION** button to display icon features and submenus.
4. Press the **CH** up/down buttons to select desired icon features.
5. Press the **VOL** right button to highlight submenus.
6. Press the **CH** up/down to select desired submenu.
7. Press the **VOL** right/left button to select or adjust submenu.
8. Press the **ACTION** button repeatedly to exit menus.

Remote Control Buttons

Remote ACTION / Navigation Button

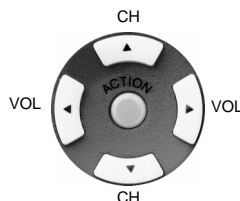

Remote Control Guide

The **Remote Control Quick Reference Guide** is located within the package provided with this TV.

Main Menu Feature Chart

	DESCRIPTION
	SET UP
LANGUAGES	<ul style="list-style-type: none"> <input type="checkbox"/> Select English, Spanish, or French menu language.
CHANNELS (Manual Channels)	<ul style="list-style-type: none"> <input type="checkbox"/> MODE - Select Cable or TV. See Installation section in manual. <input type="checkbox"/> AUTO PROGRAM - Automatically add program channels having a signal into memory. <input type="checkbox"/> MANUAL PROGRAM - Manually add or delete channels from memory.
CLOSED CAPTIONING	<ul style="list-style-type: none"> <input type="checkbox"/> CC ON MUTE - Activate C1-C2 for Closed Captioning display when the remote MUTE button is pressed. <input type="checkbox"/> CC MODE - Select C1 or C2 for Closed Captioning program guides and other information.
POWER ON	<ul style="list-style-type: none"> <input type="checkbox"/> AUTO POWER ON - Select SET to power on the TV at the same time as the Cable Box or other components or select OFF.
CHANNEL BANNER	<ul style="list-style-type: none"> <input type="checkbox"/> CHAN BANNER - Select ON to display onscreen banner when changing channels. <p>Note: Press RECALL to display onscreen Channel Banner at any time.</p>
	AUDIO
AUDIO MODE	<ul style="list-style-type: none"> <input type="checkbox"/> MODE - Select STEREO, SAP (Second Audio Program) or MONO. (Use MONO when stereo signal is weak.) <input type="checkbox"/> BASS - Increase or decrease the bass response. <input type="checkbox"/> TREBLE - Increase or decrease the treble response. <input type="checkbox"/> BALANCE - Emphasize the left/right speaker volume. <input type="checkbox"/> NORMAL - Reset BASS, TREBLE and BALANCE to factory default.
AI SOUND	<ul style="list-style-type: none"> <input type="checkbox"/> AI SOUND - Automatically adjust volume to maintain a comfortable listening level. (AI sound is not available in VIDEO mode).
SURROUND	<ul style="list-style-type: none"> <input type="checkbox"/> SURROUND - Enhances audio response when listening to stereo.

in Menu Feature Chart (Cont.)

	DESCRIPTION
RS	<input type="checkbox"/> ON - TV speakers operate normally. <input type="checkbox"/> OFF & VAO (Variable Audio Output) - TV speakers off - audio adjustable by TV. <input type="checkbox"/> OFF & FAO (Fixed Audio Output)- TV speakers off - audio adjustable only by the external amplifier.
	TIMER
ET	<input type="checkbox"/> Set the time and the day of the week. (Time will display onscreen after turning on the television, pressing the RECALL button or changing channels).
	<input type="checkbox"/> Set timer to turn off TV in 30, 60 or 90 minutes. Select NO to turn timer off.
	<input type="checkbox"/> Set one or both timers to automatically turn television on and off at selected times, on selected channels, and on selected days. (Clock must be set to use Timer features).
	PICTURE
ADJ. (adjustments)	<input type="checkbox"/> COLOR - Adjust desired color intensity. <input type="checkbox"/> TINT - Adjust natural flesh tones. <input type="checkbox"/> BRIGHTNESS - Adjust dark areas for crisp detail. <input type="checkbox"/> PICTURE - Adjust white areas of picture. <input type="checkbox"/> SHARPNESS - Adjust clarity of outline detail. <input type="checkbox"/> NORMAL- Reset all picture adjustments to factory default settings.
U. (s)	<input type="checkbox"/> COLOR TEMP - Adjust white balance to COOL (blue), WARM (red) or NORMAL.
	CHANNELS
S	<input type="checkbox"/> CHANNEL SCAN - Select FAV (16 favorites) or ALL channels to scan channels using the up/down CH buttons.

Main Menu Feature Chart (Cont.)

MENU	DESCRIPTION
<p style="text-align: center;">CAPTION</p>	<ul style="list-style-type: none"> <input type="checkbox"/> MANUAL CAPTION - Enter channel numbers and captions manually. <input type="checkbox"/> INPUT LABEL - Label video connections for onscreen display of optional equipment. <p>Note: <i>This receiver has a video input skip feature, which will allow the user to skip Input modes when pressing TV/VIDEO button.</i></p>
<div style="text-align: center;">  <p>LOCK</p> </div>	<p style="text-align: center;">LOCK</p>
<p style="text-align: center;">MODE</p>	<ul style="list-style-type: none"> <input type="checkbox"/> Lock All Channels or Game with a secret code. <p>Note: <i>For more information about Block Programs, see the V-CHIP Parental Lock manual provided with the TV package.</i></p>
<p style="text-align: center;">HOW LONG?</p>	<ul style="list-style-type: none"> <input type="checkbox"/> Select the period of time (12, 24, 48 hours or ALWAYS) for your option to be locked.

Special Features

SET UP

Menu Languages

In SET UP Menu, select IDIOMA / LANGUE to change menu language to ENGLISH, ESPAÑOL (Spanish), or FRANÇAIS (French).

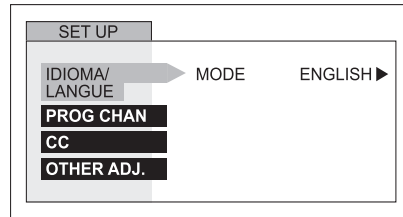

Prog Chan (Program Channels)

In SET UP menu under PROG CHAN select:

- MODE to select TV (antenna) or CABLE mode depending on the signal source.
- AUTO PROGRAM to automatically program all channels with a signal.
- MANUAL PROGRAM to manually add or delete channels.

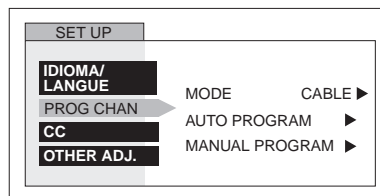

CC (Closed Captioning)

This television contains a built-in decoder that displays CC (closed captioned) text across the screen. It allows the viewer to read the dialogue of a television program or other information. The program viewed must include Closed Captioning for the feature to work.

in SET UP menu under CC, select:

- CC On Mute to activate C1-C2 for Closed Captioning display when the remote MUTE button is pressed.
- CC MODE to select C1 or C2 for Closed Captioning, program guides and other information.

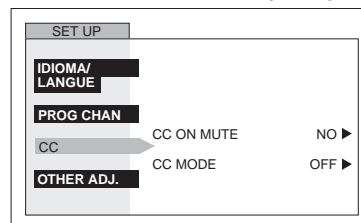

Other Adjustments

- Auto Power ON - Select SET to power up the TV at the same time as the Cable Box or other components or select OFF.
- CHANNEL BANNER - Select ON to display onscreen banner when changing channels.

TIMER

Sleep

In TIMER menu, select SLEEP to turn TV off in 30, 60 or 90 minutes. Select NO to turn off timer.

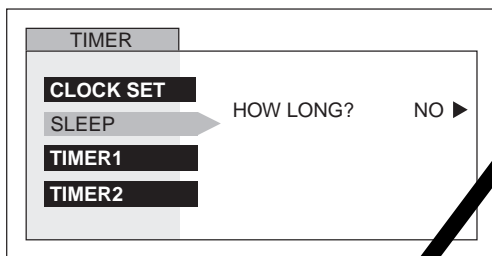

Timer 1 and Timer 2

In TIMER menu, select one or both timers to turn the television on and off at selected times, on selected channels, and on selected days.

Note: TIME must be entered in CLOCK SET to operate TIMER features.

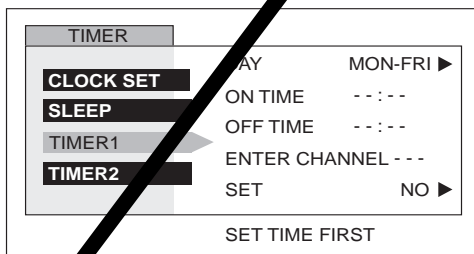

Turn Off After 90 Minutes

The TV automatically turns OFF after 90 minutes when turned on by the TIMER. If the OFF time is selected or if a key is pressed, the automatic OFF after 90 minutes will be cancelled.



TIMER Activation

The TIMER is active when the TV is OFF or ON. The TV will switch to the selected channel at the selected time set in the TIMER.

PICTURE

Video Adjustments

In Picture menu under VIDEO ADJ. select:

- COLOR - Adjust desired color intensity.
- TINT - Adjust natural flesh tones.
- BRIGHTNESS - Adjust dark areas for crisp detail.
- PICTURE - Adjust white areas of picture.
- SHARPNESS - Adjust clarity of outline detail.
- NORMAL - Reset all picture adjustments to factory default settings.

Note: Picture adjustments can be individually set for each video input mode.

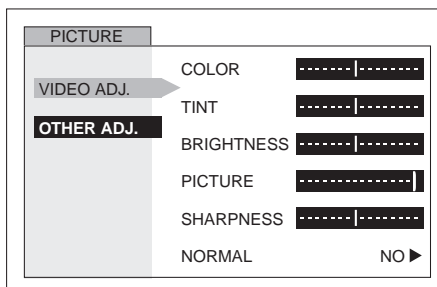

Other Adjustments

In Picture menu under OTHER ADJ. select:

- COLOR TEMP to increase and decrease WARM (red) and COOL (blue) colors to suit personal preferences.

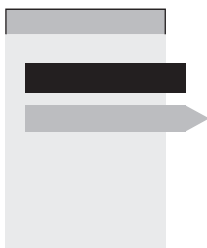

Favorites

In CHANNELS menu under FAVORITES select:

- CHANNEL SCAN FAV to enter up to 16 favorite channels.
- CHANNEL SCAN ALL to scan all channels when using the CH up/down buttons.

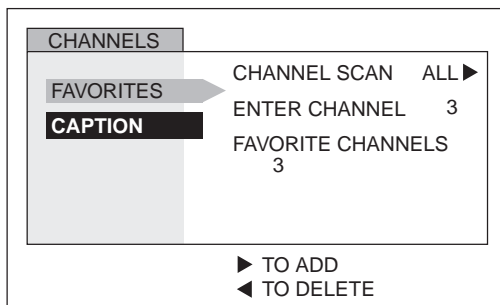

Caption

In CHANNELS menu under CAPTION select:

- MANUAL CAPTION to enter numbers and captions manually.
- INPUT LABEL to label video input connections for onscreen display.

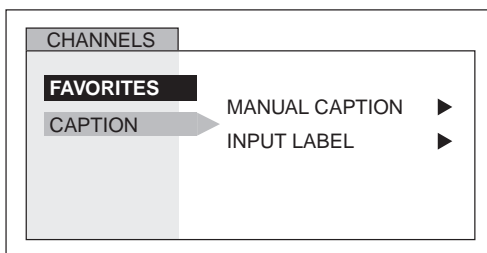

Video Input Skip Feature

This receiver has a video input skip feature, which will allow the user to skip desired Input modes when pressing TV/VIDEO button.





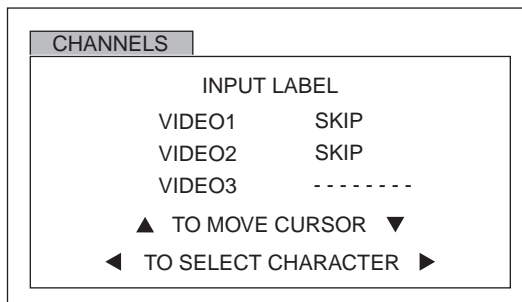











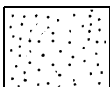

- Select desired video Input mode (VIDEO 1, VIDEO 2, or VIDEO 3.)
- Press the volume left button while the first character is highlighted to skip selected Video mode.

Note: To delete skip feature, press the volume right button while the desired video input mode is highlighted.



Troubleshooting Chart

Before calling for service, determine the symptoms and follow suggested solutions.

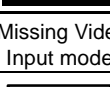
AUDIO	VIDEO	Solutions
 Noisy Audio	 Snowy Video	Adjust Antenna Location and Connection
 Noisy Audio	 Multiple Image	Adjust Antenna Location and Connection Check Antenna Lead-in Wire
 Noisy Audio	 Interference	Move TV from Electrical Appliances, Lights, Vehicles, and Medical Equipment
 No Audio	 Normal Video	Increase Volume Check Mute Check TV SPEAKERS on/off Change Channel
 Noisy Audio	 No Video with Snow	Set TV on Cable Mode Properly Check Antenna Cables
 No Audio	 No Video / No PIP	Check Power Cord is Plugged into Active Outlet Adjust Brightness and Audio Controls Change Channel Check Cable Connections Program the Remote Control Again Check Second Video Source Operation
 Normal Audio	 No Color	Adjust Color Settings Change Channel
 Wrong Audio	 Normal Video	Check Audio Is Set To Stereo Or Mono, Not SAP
 Normal Audio	 Missing Video Input mode	De-Select Skip Feature Located In The Channel Menu
 Normal Audio	 Normal Video	Replace Remote Control Batteries
Intermittent Remote Control Operation		

**Panasonic Consumer Electronics Company,
Division of Matsushita
Electric Corporation of America**
One Panasonic Way
Secaucus, New Jersey 07094
www.panasonic.com
(800) 222-4213

Panasonic de Mexico, S.A. de C.V.
Amores No. 1120
Col. Del Valle C.P. 03100
México, D.F.
Tel. (915 ó 015) 488-1000
Fax (915 ó 015) 575-6763, 575-6765

**Panasonic Sales Company,
Division of Matsushita Electric
of Puerto Rico Inc. ("PSC")**
Ave. 65 de Infantería, Km 9.5
San Gabriel Industrial Park
Carolina, Puerto Rico 00985
Tel. (787) 750-4300
Fax (787) 768-2910

Panasonic®

Televisor a color Instrucciones de Operación

CT-27D11

CT-27D31

CT-32D11

CT-36D11

CT-27D11U

CT-27D31U

CT-32D11U

CT-36D11U

CT-27D21

CT-2772S

CT-32D31

CT-36D31

CT-27D21U

CT-2772SU

CT-32D31U

CT-36D31U



Para asistencia llame al teléfono: 1-800-211-PANA (7262)
o envíe un correo electrónico a la dirección:
consumerproducts@panasonic.com (Solo en Estados Unidos)

TQB2AA0373-1 10215
IMPRESO EN EE.UU.



Tabla de Comparación de Características	3
Felicidades	4
Registro del Usuario	4
Cuidado y Limpieza.....	4
Especificaciones.....	4
Instalación	5
Ubicación de la Televisión.....	5
Conexiones de Cable Opcional.....	6
Cable de Suministro de Corriente Alterna.....	6
Conexiones de Cable / Antena	6
Conexiones de Equipo Opcional.....	7
Conexión de la Videocasetera	7
Conexión del Decodificador de Televisión Digital (DTV-STB)	8
Para el Amplificador de Sonido / To Audio AMP.....	8
Operación de 1 Imagen en Imagen (IDI)	8
IDI Con una Videocastetera (VCR) - Con Decodificador de Cable	8
IDI Con una Videocastetera (VCR) - Sin Decodificador de Cable	9
Operación de 2 Imagen en Imagen (IDI)	10
IDI Con una Videocastetera (VCR) - Con Decodificador de Cable	10
IDI Con una Videocastetera (VCR) - Sin Decodificador de Cable.....	11
Menu Principal	13
Botones del Control Remoto	13
Guía del Control Remoto.....	13
Tabla de Características del Menu Principal.....	14
Funciones Especiales	18
Ajuste - Idiomas.....	18
Programación de Canales.....	18
CC (Subtitulos)	18
Otros Aj. Autoencendido/Canal Info.	18
Cronómetro - Apagado.....	19
Cronómetro 1 y Cronómetro 2.....	19
Imagen - Imagen Ajustes	20
Imagen - Otros Ajustes.....	20
Canales - Favoritos	21
Canales - Titulos	21
Funcion Para Cancelar Entradas De Video	21
Bloqueo - Modo.....	22
Cuadro de Localización de Fallas	23

Lea estas instrucciones completamente antes de operar la T.V.

El contenido está sujeto a cambios sin previo aviso u obligación.

Derechos reservados 2001 por Matsushita Electric Corporation of America. Todos los derechos reservados. La copia y distribución sin autorización es violación de la ley.

Tabla de Comparación de Características

		MODELOS																
		CT-27D11	CT-27D11U	CT-27D21	CT-27D21U	CT-27D31	CT-27D31U	CT-2772S	CT-2772SU	CT-32D11	CT-32D11U	CT-32D31	CT-32D31U	CT-36D11	CT-36D11U	CT-36D31	CT-36D31U	
CARACTERÍSTICAS ESPECIALES		CARACTERISTICAS																
		LENGUAJE DEL MENÚ ENG/ESP/FRAN	<input type="checkbox"/>	<input type="checkbox"/>	<input type="checkbox"/>	<input type="checkbox"/>	<input type="checkbox"/>	<input type="checkbox"/>	<input type="checkbox"/>	<input type="checkbox"/>	<input type="checkbox"/>	<input type="checkbox"/>	<input type="checkbox"/>	<input type="checkbox"/>	<input type="checkbox"/>	<input type="checkbox"/>	<input type="checkbox"/>	<input type="checkbox"/>
		NO IMAGEN EN IMAGEN	<input type="checkbox"/>								<input type="checkbox"/>				<input type="checkbox"/>			
		IMAGEN EN IMAGEN CON 1 SINTONIZADOR			<input type="checkbox"/>				<input type="checkbox"/>									
		IMAGEN EN IMAGEN CON 2 SINTONIZADOR				<input type="checkbox"/>							<input type="checkbox"/>				<input type="checkbox"/>	
		ENTRADA DE VIDEO MEMORIA DE IMAGEN	<input type="checkbox"/>	<input type="checkbox"/>	<input type="checkbox"/>	<input type="checkbox"/>	<input type="checkbox"/>	<input type="checkbox"/>	<input type="checkbox"/>	<input type="checkbox"/>	<input type="checkbox"/>	<input type="checkbox"/>	<input type="checkbox"/>	<input type="checkbox"/>	<input type="checkbox"/>	<input type="checkbox"/>	<input type="checkbox"/>	<input type="checkbox"/>
		SUBTITULACION	<input type="checkbox"/>	<input type="checkbox"/>	<input type="checkbox"/>	<input type="checkbox"/>	<input type="checkbox"/>	<input type="checkbox"/>	<input type="checkbox"/>	<input type="checkbox"/>	<input type="checkbox"/>	<input type="checkbox"/>	<input type="checkbox"/>	<input type="checkbox"/>	<input type="checkbox"/>	<input type="checkbox"/>	<input type="checkbox"/>	<input type="checkbox"/>
		CAPACIDAD DEL V-CHIP	<input type="checkbox"/>	<input type="checkbox"/>	<input type="checkbox"/>	<input type="checkbox"/>	<input type="checkbox"/>	<input type="checkbox"/>	<input type="checkbox"/>	<input type="checkbox"/>	<input type="checkbox"/>	<input type="checkbox"/>	<input type="checkbox"/>	<input type="checkbox"/>	<input type="checkbox"/>	<input type="checkbox"/>	<input type="checkbox"/>	<input type="checkbox"/>
		ENTRADA DE 75 OHM	<input type="checkbox"/>	<input type="checkbox"/>	<input type="checkbox"/>	<input type="checkbox"/>	<input type="checkbox"/>	<input type="checkbox"/>	<input type="checkbox"/>	<input type="checkbox"/>	<input type="checkbox"/>	<input type="checkbox"/>	<input type="checkbox"/>	<input type="checkbox"/>	<input type="checkbox"/>	<input type="checkbox"/>	<input type="checkbox"/>	<input type="checkbox"/>
		INFORMACIÓN DEL CANAL	<input type="checkbox"/>	<input type="checkbox"/>	<input type="checkbox"/>	<input type="checkbox"/>	<input type="checkbox"/>	<input type="checkbox"/>	<input type="checkbox"/>	<input type="checkbox"/>	<input type="checkbox"/>	<input type="checkbox"/>	<input type="checkbox"/>	<input type="checkbox"/>	<input type="checkbox"/>	<input type="checkbox"/>	<input type="checkbox"/>	<input type="checkbox"/>
		VIDEO NORM	<input type="checkbox"/>	<input type="checkbox"/>	<input type="checkbox"/>	<input type="checkbox"/>	<input type="checkbox"/>	<input type="checkbox"/>	<input type="checkbox"/>	<input type="checkbox"/>	<input type="checkbox"/>	<input type="checkbox"/>	<input type="checkbox"/>	<input type="checkbox"/>	<input type="checkbox"/>	<input type="checkbox"/>	<input type="checkbox"/>	<input type="checkbox"/>
		AUDIO NORM	<input type="checkbox"/>	<input type="checkbox"/>	<input type="checkbox"/>	<input type="checkbox"/>	<input type="checkbox"/>	<input type="checkbox"/>	<input type="checkbox"/>	<input type="checkbox"/>	<input type="checkbox"/>	<input type="checkbox"/>	<input type="checkbox"/>	<input type="checkbox"/>	<input type="checkbox"/>	<input type="checkbox"/>	<input type="checkbox"/>	<input type="checkbox"/>
		ESTEREO	<input type="checkbox"/>	<input type="checkbox"/>	<input type="checkbox"/>	<input type="checkbox"/>	<input type="checkbox"/>	<input type="checkbox"/>	<input type="checkbox"/>	<input type="checkbox"/>	<input type="checkbox"/>	<input type="checkbox"/>	<input type="checkbox"/>	<input type="checkbox"/>	<input type="checkbox"/>	<input type="checkbox"/>	<input type="checkbox"/>	<input type="checkbox"/>
		SONIDO IA	<input type="checkbox"/>	<input type="checkbox"/>	<input type="checkbox"/>	<input type="checkbox"/>	<input type="checkbox"/>	<input type="checkbox"/>	<input type="checkbox"/>	<input type="checkbox"/>	<input type="checkbox"/>	<input type="checkbox"/>	<input type="checkbox"/>	<input type="checkbox"/>	<input type="checkbox"/>	<input type="checkbox"/>	<input type="checkbox"/>	<input type="checkbox"/>
		BAJOS/BALANCE/AGUDOS	<input type="checkbox"/>	<input type="checkbox"/>	<input type="checkbox"/>	<input type="checkbox"/>	<input type="checkbox"/>	<input type="checkbox"/>	<input type="checkbox"/>	<input type="checkbox"/>	<input type="checkbox"/>	<input type="checkbox"/>	<input type="checkbox"/>	<input type="checkbox"/>	<input type="checkbox"/>	<input type="checkbox"/>	<input type="checkbox"/>	<input type="checkbox"/>
		ENVOLVENTE	<input type="checkbox"/>	<input type="checkbox"/>	<input type="checkbox"/>	<input type="checkbox"/>	<input type="checkbox"/>	<input type="checkbox"/>	<input type="checkbox"/>	<input type="checkbox"/>	<input type="checkbox"/>	<input type="checkbox"/>	<input type="checkbox"/>	<input type="checkbox"/>	<input type="checkbox"/>	<input type="checkbox"/>	<input type="checkbox"/>	<input type="checkbox"/>
		NUMERO DE BOCINAS	2	2	2	2	2	2	2	2	2	2	2	2	2	2	2	2
ENTRADA A/V (POSTERIOR/DELANTERA)	3 (2/1)	3 (2/1)	3 (2/1)	3 (2/1)	3 (2/1)	3 (2/1)	3 (2/1)	3 (2/1)	3 (2/1)	3 (2/1)	3 (2/1)	3 (2/1)	3 (2/1)	3 (2/1)	3 (2/1)	3 (2/1)		
SALIDA AUDIO	<input type="checkbox"/>	<input type="checkbox"/>	<input type="checkbox"/>	<input type="checkbox"/>	<input type="checkbox"/>	<input type="checkbox"/>	<input type="checkbox"/>	<input type="checkbox"/>	<input type="checkbox"/>	<input type="checkbox"/>	<input type="checkbox"/>	<input type="checkbox"/>	<input type="checkbox"/>	<input type="checkbox"/>	<input type="checkbox"/>	<input type="checkbox"/>		
ENTRADA S-VHS	<input type="checkbox"/>	<input type="checkbox"/>	<input type="checkbox"/>	<input type="checkbox"/>	<input type="checkbox"/>	<input type="checkbox"/>	<input type="checkbox"/>	<input type="checkbox"/>	<input type="checkbox"/>	<input type="checkbox"/>	<input type="checkbox"/>	<input type="checkbox"/>	<input type="checkbox"/>	<input type="checkbox"/>	<input type="checkbox"/>	<input type="checkbox"/>		
ENTRADA DE VIDEO COMPUESTO	<input type="checkbox"/>	<input type="checkbox"/>	<input type="checkbox"/>	<input type="checkbox"/>	<input type="checkbox"/>	<input type="checkbox"/>	<input type="checkbox"/>	<input type="checkbox"/>	<input type="checkbox"/>	<input type="checkbox"/>	<input type="checkbox"/>	<input type="checkbox"/>	<input type="checkbox"/>	<input type="checkbox"/>	<input type="checkbox"/>	<input type="checkbox"/>		
CONECTOR DE AUDIFONOS	<input type="checkbox"/>	<input type="checkbox"/>	<input type="checkbox"/>	<input type="checkbox"/>	<input type="checkbox"/>	<input type="checkbox"/>	<input type="checkbox"/>	<input type="checkbox"/>	<input type="checkbox"/>	<input type="checkbox"/>	<input type="checkbox"/>	<input type="checkbox"/>	<input type="checkbox"/>	<input type="checkbox"/>	<input type="checkbox"/>	<input type="checkbox"/>		
CONECTORES DE AV																		

Felicidades

Su nueva Televisión se caracteriza por un chasis de estado sólido que está diseñado para brindarle satisfacción por muchos años. Ha sido comprobada completamente en la fábrica para su mejor desempeño.

Registro del Usuario

El modelo y el número de serie de este producto se localizan en la parte posterior de este TV. Deberá anotar el modelo y el número de serie en los espacios que se proveen a continuación y consérvelos permanentemente como comprobación de su compra. Esto le ayudará a identificarlo en caso de robo ó pérdida. Los consumidores en los Estados Unidos de América pueden registrar su producto en la siguiente dirección electrónica:

www.prodreg.com/panasonic.

Número de
Modelo

Número de
Serie

Cuidado y Limpieza

Pantalla (Apagar la Televisión)

- Use una solución de jabón suave o limpiador de vidrio con un paño suave y limpio. NO USE LIMPIADORES ABRASIVOS.
- Evite la humedad excesiva y seque bien.

Nota: Evite rociar cualquier tipo de limpiadores directamente sobre la pantalla.

Gabinete y Control Remoto

- Para gabinetes y control remoto use un paño humedecido con agua o una solución detergente suave. Evite el exceso de humedad y frote hasta secar.
- No use benceno, diluyentes u otros productos a base de petróleo.

Especificaciones

Fuente de Potencia CT-27D11 (2,0A) CT-32D11 (2,2A) CT-36D11 (2,4A) CT-27D11U (2,0A) CT-32D11U (2,2A) CT-36D11U (2,4A) CT-27D21 (2,1A) CT-32D31 (2,2A) CT-36D31 (2,4A) CT-27D21U (2,1A) CT-32D31U (2,2A) CT-36D31U (2,4A) CT-27D31 (2,1A) CT-27D31U (2,1A) CT-2772S (2,1A) CT-2772SU (2,1A)	120Vca, 60Hz
Capacidad de Canales - 181	VHF-12; UHF-56; Cable-125
Terminales de Entrada de Video	1Vp-p, 75 Ohmios, Terminal tipo fonográfico
Terminales de Entrada de Audio	500mV rms 47Kilo Ohmios
Terminales de Salida de Audio	0-2.0V RMS 4,7Kilo Ohmios
Componente Entrada de Video	75 Ohmios, Terminal tipo fonográfico
Terminal de Entrada S-Video	Conectores S-Video (Y-C)

Las especificaciones están sujetas a cambios sin previo aviso ni obligación alguna.

Instalación

Ubicación de la Televisión

Esta unidad puede ser utilizada como un centro de entretenimiento. Consulte a su distribuidor para obtener opciones disponibles.

- Evite el exceso de luz del sol u otras luces brillantes, incluyendo reflejos.
- Mantenga alejada la unidad del exceso de calor o humedad. Ventilación inadecuada puede causar fallas en componentes internos.
- Iluminación fluorescente puede reducir la transmisión del Control Remoto.
- Evite el equipo magnético, incluyendo motores, ventiladores ó bocinas externas.

PRECAUCIÓN: Use únicamente con el mueble, mesa, cómoda o librero especificado por el fabricante o comprado con el aparato. Si mueve el mueble con el aparato sobre de él, tenga mucho cuidado de que el aparato no caiga sobre usted al empujar. Para evitar lesiones a infantes, nunca coloque el televisor en muebles que puedan ser inclinados o movidos por un niño.



CT-27D11/U, CT-27D21/U, CT-27D31/U, CT-2772S/U:

PRECAUCIÓN: Este televisor debe ser utilizado únicamente con el mueble PANASONIC TY-27G22M. Si lo utiliza con algún otro mueble o porta-televisor, podría ser frágil o inestable, lo que podría ocasionar un accidente.

CT-32D11/U, CT-32D31/U:

PRECAUCIÓN: Este televisor debe ser utilizado únicamente con el mueble PANASONIC TY-32G22M. Si lo utiliza con algún otro mueble o porta-televisor, podría ser frágil o inestable, lo que podría ocasionar un accidente.

CT-36D11/U, CT-36D31/U:

PRECAUCIÓN: Este televisor debe ser utilizado únicamente con el mueble PANASONIC TY-36G22M. Si lo utiliza con algún otro mueble o porta-televisor, podría ser frágil o inestable, lo que podría ocasionar un accidente.

Conexiones de Cable Opcional

Cables blindados de Audio y Video deben usarse entre los componentes.

Para mejores resultados:

- Use cable coaxial blindado de 75-ohmios.
- Use los conectores de entrada y salida apropiados, iguales a los de su componente.
- Evite el uso de cables largos para minimizar interferencia.

Cable de Suministro de Corriente Alterna

PRECAUCION: PARA PREVENIR UNA DESCARGA ELECTRICA, BUSQUE LA HOJA ANCHA DEL ENCHUFE E INSERTELA POR COMPLETO EN LA RENDIJA ANCHA CORRESPONDIENTE DE LA TOMA DE CORRIENTE ALTERNA. NO USE ESTE ENCHUFE CON UN RECEPTACULO U OTRA TOMA DE CORRIENTE SALVO QUE LA HOJA SE PUEDA INSERTAR POR COMPLETO PARA PREVENIR LA EXPOSICION DE LA HOJA.



Enchufe polarizado

PROTEJA EL CABLE DE AC DE SER PISADO, ENROLLADO, PLEGADO, TROZADO O PERFORADO, PARTICULARMENTE EN LOS CONECTORES Y EN LOS PUNTOS DONDE SALEN DEL APARATO.

Conexión de Cable / Antena

Para una recepción adecuada, se requiere una conexión de cable o antena.

Conexión de cable

Conecte el cable suministrado por su compañía local de cable.

Nota: *Puede ser necesaria una caja convertidora de cable para una recepción adecuada. Verifique con su compañía de Cable sobre los requisitos de compatibilidad.*

Cable de Entrada de la Compañía de Cable

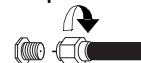

75 Ohmios VHF/UHF en la parte posterior de la TV

Conexión de Antena

- Para una recepción adecuada de canales VHF/UHF, se requiere de una antena externa. Para la mejor recepción posible, se recomienda una antena al exterior.
- La Modalidad de Antena debe estar ajustada en la televisión.

Cable de Entrada de una Antena de Casa

Cable Predispuesto

La modalidad de cable está predefinida en la fábrica. Usuarios de antena de exterior, seleccione la modalidad de antena en (SETUP).

Conexiones de Equipo Opcional

Conexión de la Videocasetera

Videocassetas, equipo de videodiscos, equipo de videojuegos y teletexto pueden también ser conectados a la entrada de conexión de vídeo. Vea el manual de su equipo opcional para más información.

Nota: La entrada de VIDEO 1 es una entrada de propósito dual. Es para conectar equipos de 480i principalmente, tal como un reproductor de DVD usando los conectores de video por componentes Y P_B P_R y los conectores de audio L y R. Pero además pueden conectarse fuentes de video compuesto convencionales como una videocasetera, usando solo los conectores de Y/Video y AUDIO L y R. La información en pantalla mostrará Componente ó Video 1 dependiendo de que fuente este conectada.

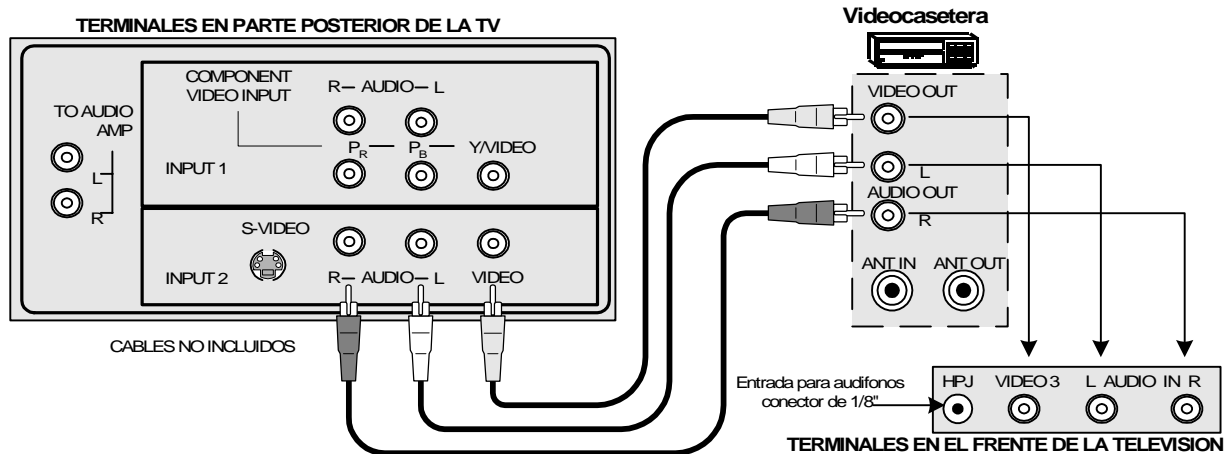

Procedimiento

1. Conecte el equipo como se muestra a la parte frontal o posterior de la entrada de Audio/Vídeo.

Nota: Conexiones de Audio/Vídeo frontales y de la parte posterior no pueden usarse al mismo tiempo.

2. Seleccione la Modalidad de Vídeo presionando el botón de TV/VIDEO.
3. Opere el equipo opcional tal como se instruye en el manual del equipo.

INFORMACIÓN IMPORTANTE SOBRE EL USO DE JUEGOS DE VIDEO, COMPUTADORAS, TELETXTOS U OTROS DESPLIEGUES DE IMAGEN FIJA.

El uso extensivo de materiales de programación con imagen fija pueden causar una "imagen de sombra" permanente en el tubo de imagen. Esta imagen de fondo se ve en programas normales en la forma de una imagen fija estacionaria. Este tipo de deterioración en el tubo de imagen es irreversible pero puede ser limitada de acuerdo a las siguientes indicaciones:

- A. Reduzca el ajuste de brillo/contraste a un nivel mínimo.
- B. No utilice la imagen fija por largos períodos de tiempo.
- C. Apague el televisor cuando no lo observe.

Nota: Cualquier marca o imagen que se retiene en el tubo de imagen como resultado del uso de imagen fija no se considera un defecto de funcionamiento y como tal, no está cubierto por la garantía. Este producto no está diseñado para mostrar patrones de imagen fija por largos períodos de tiempo.

Operación de Imagen en Imagen (IDI) Con 1 Sintonizador

Nota: Consulte la Tabla de Comparación de Características en la página 3 para determinar la función de Imagen en Imagen (IDI) de su televisor.

IDI Con una Videocasetera (VCR) - Con Decodificador de Cable

Esta Televisión incluye la característica del recuadro de Imagen en la Imagen. Se requiere de una segunda fuente de vídeo (Videocasetera) para proveer una segunda imagen. Conecte su televisión ya sea con o sin una caja de televisión por cable, tal como se muestra debajo.

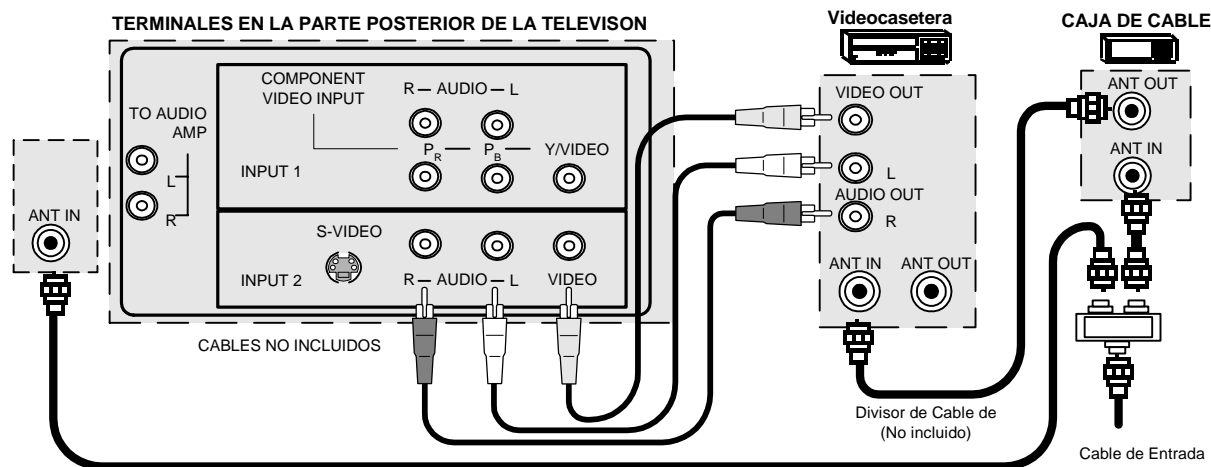

Nota: El Control Remoto debe programarse con los códigos que se incluyen para operar la Videocasetera y la Caja de Cable. Vea Programación del Control Remoto en la **Guía de Referencia Rápida para el Control Remoto**.

Procedimiento

Presione el botón de **PIP** en el Control Remoto para visualizar el recuadro de IDI.

Nota: La imagen IDI es la misma que la imagen principal, inicialmente.

Para visualizar una imagen diferente en el recuadro IDI:

- Presione el botón de **TV/VIDEO** en el Control Remoto para seleccionar la fuente de vídeo de IDI.
- Verifique que la CAJA DE CABLE y VIDEOCASETERA estén ENCENDIDAS y que la VIDEOCASETERA esté sintonizada en el **canal 3**.
- Seleccione los canales para el *recuadro IDI* presionando el botón de **CBL** en el Control Remoto y utilizando el teclado numérico o los botones de **CH** (canal) arriba/abajo.
- Seleccione los canales de la *Imagen Principal* presionando el botón de **TV** en el Control Remoto y utilizando el teclado numérico o los botones de **CH** (Canal) arriba/abajo.

Nota: El botón de **SWAP** (CAMBIO) intercambia la fuente de las imágenes IDI y la Principal. Presione el botón **RECALL** para que aparezca en pantalla el estado de la fuente de las imágenes IDI y la Principal.

1 IMAGEN EN IMAGEN CON UNA VIDEOCASETERA (VCR) - SIN DECODIFICADOR DE CABLE

1 Imagen en Imagen Con una Videocasetera (VCR) - Sin Decodificador de Cable

Nota: Consulte la Tabla de Comparación de Características en la pagina 3 para determinar la función de Imagen en Imagen (IDI) de su televisor.

Esta Televisión incluye la característica del recuadro de Imagen en Imagen. Se requiere de una segunda fuente de vídeo (Videocasetera) para proveer una segunda imagen. Conecte su Televisión a una Videocasetera, como se muestra.

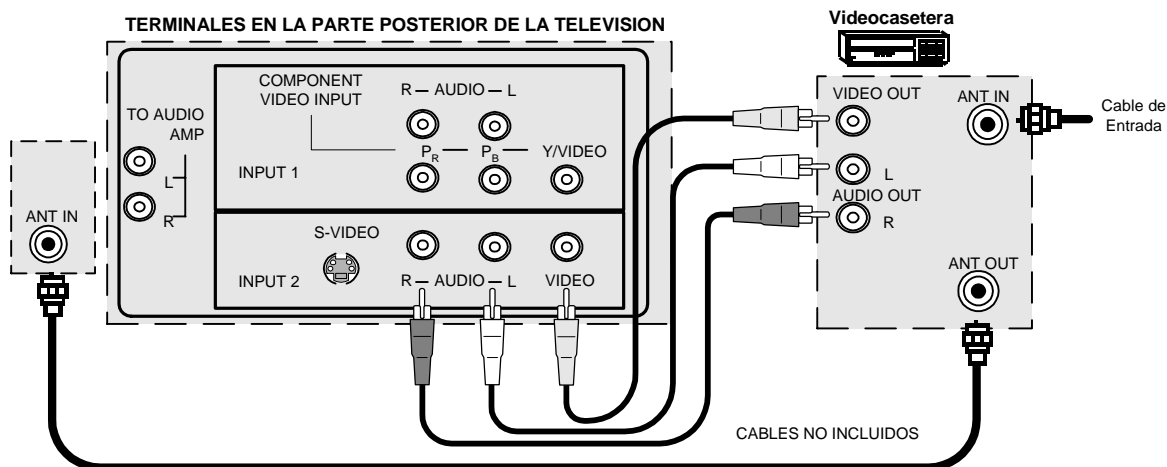

Nota: El Control Remoto debe programarse con los códigos que se incluyen para operar la Videocasetera y la Caja del Cable. Vea Programación del Control Remoto en la **Guía de Referencia Rápida para el Control Remoto**.

Procedimiento

APAGUE la Videocasetera y sintonice la Televisión al canal 3.

Presione el botón de **PIP** en el Control Remoto para visualizar en la pantalla el recuadro IDI.

Nota: La imagen IDI es la misma que la Imagen Principal, inicialmente.

- Presione el botón de **TV/VIDEO** en el Control Remoto para seleccionar la fuente de VIDEO.
- Presione el botón de **VCR** en el Control Remoto y ENCIENDA la VIDEOCASETERA.
- Presione el botón de **TV/VCR** en el Control Remoto.
- Seleccione los canales del *recuadro IDI* presionando los botones de arriba/abajo **VCR CHANNEL** (Canales de Videocasetera) en el Control Remoto.
- Seleccione los canales de la *Imagen Principal* presionando el botón de TV en el Control Remoto y utilizando el teclado numérico ó los botones de CH (Canal) arriba/abajo.

Nota: El botón de **SWAP** (CAMBIO) intercambia la fuente de las imágenes IDI y la Principal. Presione el botón **RECALL** para que aparezca en pantalla el estado de la fuente de las imágenes IDI y la Principal.

Operación de Imagen en Imagen (IDI) Con 2 Sintonizador

Nota: Consulte la Tabla de Comparación de Características en la página 3 para determinar la función de Imagen en Imagen (IDI) de su televisor.

Imagen en Imagen Con una Videocasetera (VCR) - Con Caja de Cable

Esta Televisión incluye una característica de sintonizador dual para Imagen en Imagen (IDI). Esto permite ver dos (2) canales en vivo al mismo tiempo, ya sea con o sin una fuente de vídeo externa (VCR).

Sin una Fuente de Vídeo Externa

Procedimiento

1. Conecte el cable de entrada a la terminal de antena (ANT) de la parte posterior del TV.
2. Presione el botón **PIP** en el Control Remoto para visualizar el recuadro IDI.
Nota: El sonido es para la Imagen Principal, únicamente.
3. Seleccione los canales para el recuadro de IDI presionando los botones **PIP CHANNEL** arriba/abajo del control remoto.
4. Seleccione los canales de la Imagen Principal presionando el botón de **TV** en el Control Remoto y utilizando el teclado numérico o los botones de **CH** (Canal) arriba/abajo.

Con una Fuente Externa de Vídeo (VCR y Caja de Cable)

Conecte su televisión a una VCR y Caja de Cable, como se muestra.

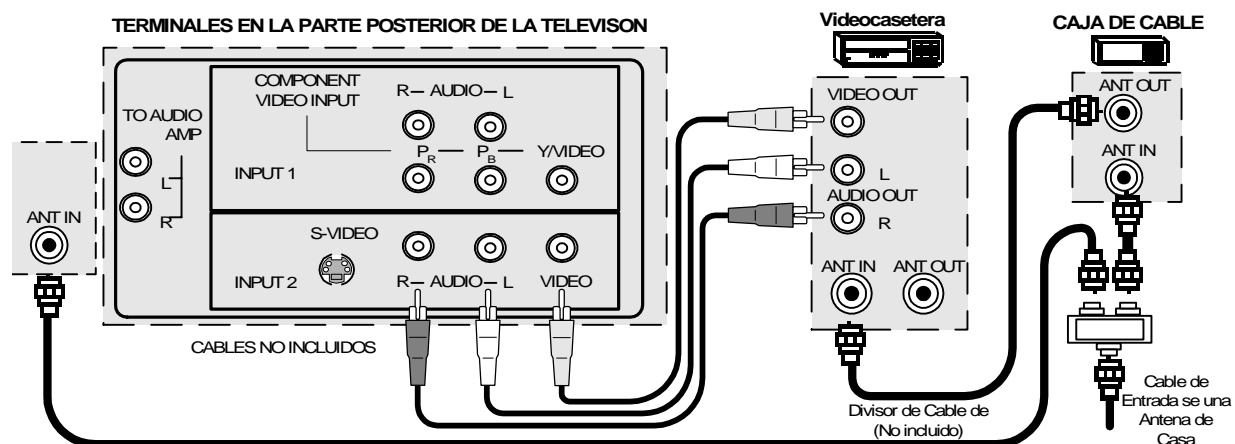

Nota: El Control Remoto debe programarse con los códigos que se incluyen para operar la Videocasetera y la Caja de Cable. Vea Programación del Control Remoto en la **Guía de Referencia Rápida para el Control Remoto**.

Procedimiento

Presione el botón **PIP** en el Control Remoto para visualizar el recuadro IDI.

Nota: El sonido es de la Imagen Principal, únicamente.

Para visualizar una imagen diferente en el recuadro IDI:

1. Presione el botón de **TV/VIDEO** en el Control Remoto para seleccionar la misma entrada de vídeo a la que su Caja de Cable está conectada.
2. Verifique que la Caja de Cable y VCR estén ENCENDIDAS y que la VCR esté sintonizada en el canal 3.
3. Seleccione los canales para el recuadro IDI presionando el botón **CBL** y usando los botones **PIP CHANNEL** arriba/abajo del Control Remoto.
4. Seleccione los canales de la Imagen Principal presionando el botón de **TV** en el Control Remoto y utilizando el teclado numérico o los botones de **CH** (Canal) arriba/abajo.

Nota: El botón de **SWAP** (CAMBIO) intercambia la fuente de las imágenes IDI y la Principal. Presione el botón **RECALL** para que aparezca en pantalla el estado de la fuente de las imágenes IDI y la Principal.

2 IMAGEN EN IMAGEN CON UNA VIDEOCASETERA (VCR) - SIN CAJA DE CABLE

2 Imagen en Imagen Con una Videocasetera (VCR) - Sin Caja de Cable

Nota: Consulte la Tabla de Comparación de Características en la página 3 para determinar la función de Imagen en Imagen (IDI) de su televisor.

Esta Televisión incluye una característica de sintonizador dual para Imagen en Imagen (IDI). Esta permite ver dos (2) canales en vivo al mismo tiempo, ya sea con o sin una fuente de vídeo externa (VCR).

Conecte su Televisión a una Videocasetera, como se muestra.

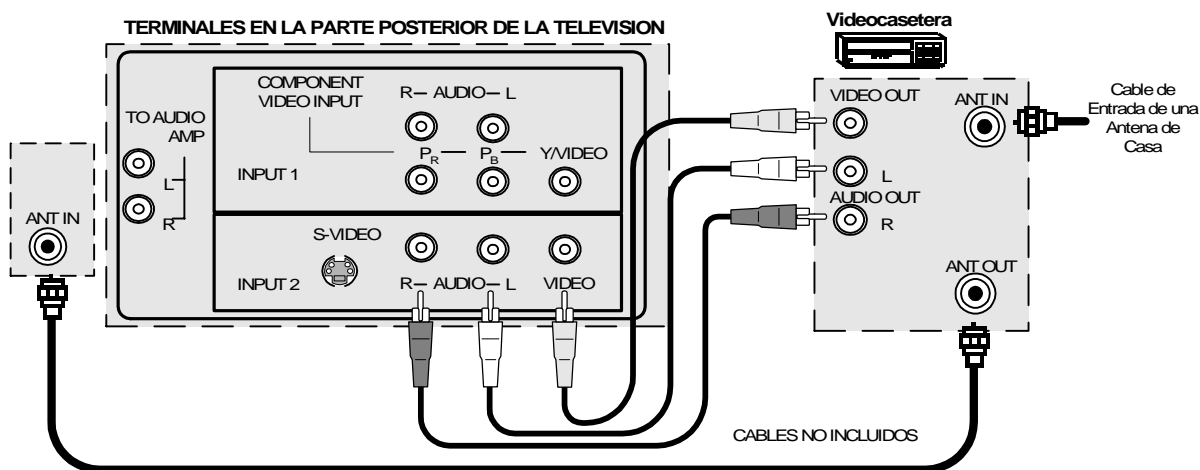

Nota: El Control Remoto debe programarse con los códigos que se incluyen para operar la Videocasetera. Vea Programación del Control Remoto en la **Guía de Referencia Rápida para el Control Remoto**.

Procedimiento

Presione el botón de **PIP** en el Control Remoto para visualizar en la pantalla el recuadro IDI.

Para visualizar una fuente de vídeo externa en el recuadro de IDI:

1. Presione el botón de **TV/VIDEO** en el Control Remoto para seleccionar la misma imagen a la que su **VCR** está conectada.
2. Verifique que la VCR esté **ENCENDIDA**.
3. Seleccione los canales de la *Imagen Principal* presionando el botón de **TV** en el Control Remoto y utilizando el teclado numérico o los botones de **CH** (Canal) arriba/abajo
4. Seleccione los canales para el *recuadro de PIP* presionando el botón de **TV** y usando los botones los botones **PIP CHANNEL** arriba/abajo del Control Remoto.



Botón **SWAP / RECALL**

El botón de **SWAP** (CAMBIO) intercambia la fuente de las imágenes IDI y la Principal. Presione el botón **RECALL** para que aparezca en pantalla el estado de la fuente de las imágenes IDI y la Principal.

Conexión del Decodificador de Televisión Digital (DTV-STB)

Utilice este diagrama para conectar el decodificador de Televisión Digital Panasonic (DTV-STB) a su Televisor.

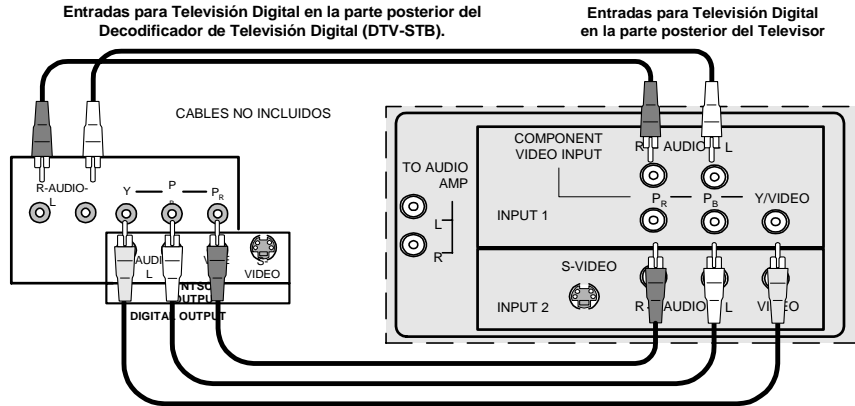

Notas:

- ❑ El televisor tiene un grupo de entradas de video compuesto, que tiene tres entradas: Y, P_B y P_R. Las entradas separadas para las señales compuestas de color, proveen una mejor separación de luminancia y color. Utilice las entradas de audio compuesto; Izquierda (L) y Derecha (R) para conectar las salidas de audio de su Decodificador de Televisión Digital Panasonic (DTV-STB).
- ❑ Seleccione el modo de salida para formato **480i** del DTV-STV. El televisor solo puede recibir señales en formato **480i**.

Para el Amplificador de Sonido / TO AUDIO AMP

Conecte a la terminal de entrada del AMP (amplificador) de sonido externo para escuchar el sonido en sistema estéreo.

Nota: Las terminales TO AUDIO AMP no pueden ser usadas directamente para bocinas externas.

Ajustes de Sonido (Audio)

1. Seleccionar ALTAVOCES SI en el menú de SONIDO (AUDIO).
2. Ajuste el volumen del AMP (amplificador) al mínimo.
3. Ajuste el volumen de la Televisión al nivel deseado.
4. Ajuste el volumen del AMP hasta igualar el de la Televisión.
5. Seleccionar ALTAVOCES NO&VAO en el menú de SONIDO (AUDIO).
6. Ahora puede seleccionar el volumen, y el silencio, usando los controles de la Televisión.

Nota: En NO&FAO el audio se controla mediante el control de volumen del sistema del amplificador externo.

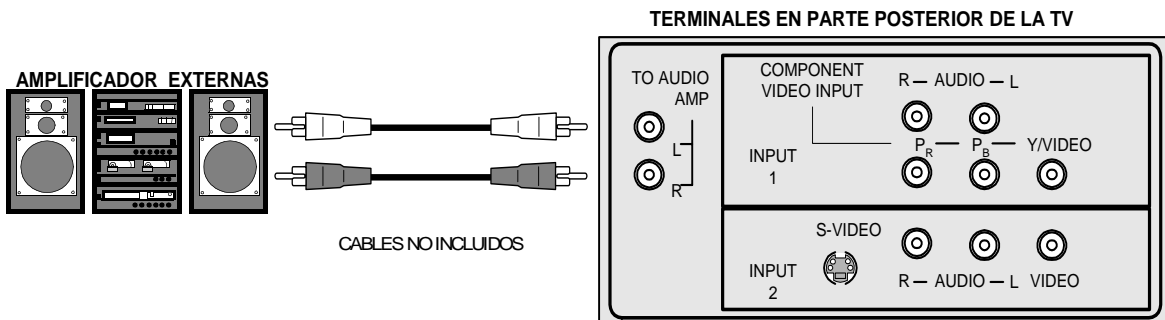

Menu Principal

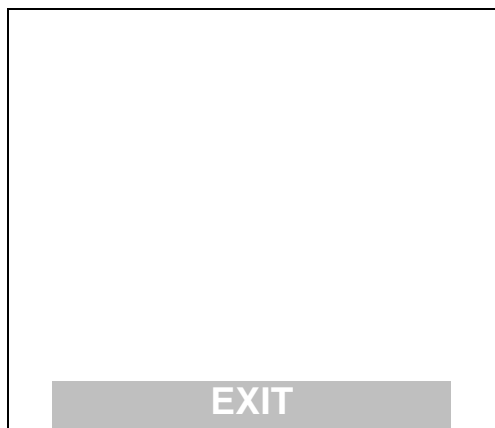

Procedimiento

1. Presione el botón **ACTION** en el control remoto para desplegar el menú principal.
2. Presione los botones de **CH ▲▼** y **VOL ◀▶** para seleccionar el icono deseado.
3. Presione **ACTION** para desplegar las funciones y submenús del icono seleccionado.
4. Presione **CH ▲▼** para seleccionar las funciones del icono seleccionado.
5. Presione **VOL ▶** para acceder los submenús.
6. Presione los botones de **CH ▲▼** para seleccionar el submenú deseado.
7. Presione **VOL ◀▶** para seleccionar o ajustar un submenú.
8. Presione **ACTION** repetidamente en el control remoto para salir de los menús.

Botones del Control Remoto

Guía del Control Remoto

La **Guía de Referencia Rápida para el Control Remoto**, se encuentra en el paquete proporcionado con la TV.

Tabla de Características del Menu Principal



MENU	DESCRIPCIÓN
	AJUSTE
IDIOMA	<input type="checkbox"/> Seleccione menús de Inglés, Español, o Francés.
PROG CNLS (Programación de Canales)	<input type="checkbox"/> MODO - Seleccione Cable o Televisión. Vea la sección de Instalación en su manual. <input type="checkbox"/> PROGRAMA AUTO - Programación automática de los canales con señal en la memoria. <input type="checkbox"/> PROGRAMA MANUAL - Manualmente incluye o anula canales en memoria.
 (Closed Captioned - Subtítulos)	<input type="checkbox"/> CC EN MUDO - Seleccione C1, hasta C2 para visualizar Subtítulos en pantalla cuando el botón MUTE (MUDO) del control remoto es presionado. <input type="checkbox"/> MODALIDAD CC - Seleccione C1 ó C2 para información transmitida, si está disponible, en un cuadro grande negro.
OTROS AJ (Otros Ajustes)	<input type="checkbox"/> AUTOENCENDIDO - Seleccione SET (AJUSTE) para encender la televisión al mismo tiempo que la Caja del Cable u otros componentes, ó seleccione NO. <input type="checkbox"/> CANAL INFO - Seleccione SI para desplegar la información cuando cambie de canal. Nota: Presione RECALL para desplegar la INFORMACION DEL CANAL

Tabla de Características del Menu Principal



MENU	DESCRIPCIÓN
	SONIDO
<p style="text-align: center;">AJ AUDIO (Ajustes de Sonido)</p>	<ul style="list-style-type: none"> <input type="checkbox"/> MODO - Seleccione ESTEREO, SAP (Programa Secundario De Sonido) ó MONO (use MONO cuando la señal de estéreo es débil). <input type="checkbox"/> BAJOS - Aumenta o disminuye la respuesta de los bajos. <input type="checkbox"/> ALTOS - Aumenta o disminuye la respuesta de los altos. <input type="checkbox"/> BALANCE - Enfatiza el volumen del altavoz DERECHO / IZQUIERDO. <input type="checkbox"/> NORMAL - Reajusta BAJOS, ALTOS y BALANCE a los niveles prefijados de fábrica.
<p style="text-align: center;">OTROS AJ (Otros Ajustes)</p>	<ul style="list-style-type: none"> <input type="checkbox"/> IA SONIDO - Automáticamente ajusta el volumen, para mantener confortable el nivel a escuchar. (El SONIDO IA no está disponible en la modalidad de VIDEO).
<p style="text-align: center;">SONIDO ENVOLVENTE</p>	<ul style="list-style-type: none"> <input type="checkbox"/> Use la función de sonido ambiental para mejorar la respuesta auditiva cuando se escucha una transmisión en estéreo.
<p style="text-align: center;">ALTAVOCES</p>	<ul style="list-style-type: none"> <input type="checkbox"/> SI - Altavoces de la TV funcionan normalmente <input type="checkbox"/> APAGADAS Y SALIDA DE AUDIO VARIABLE -Altavoces de la TV están apagados, el sonido va de acuerdo al de la Televisión. <input type="checkbox"/> APAGADAS SALIDA DE AUDIO FIJA - Altavoces de la TV están apagados, el sonido se ajusta sólo con amplificador externo.
	CRONOMETRO
<p style="text-align: center;">AJUSTE DE RELOJ</p>	<ul style="list-style-type: none"> <input type="checkbox"/> Cuando se ajusta, TIME (HORA) aparecerá en pantalla después de presionar el botón de POWER (ENC/APAG), el botón RECALL (LLAMADA), o al cambiar canales .

Tabla de Características del Menu Principal



MENU	DESCRIPCIÓN
<p>APAGADO (Apagado Automático)</p>	<p><input type="checkbox"/> Programe la TV para que automáticamente se apague en 30, 60, ó 90 minutos. Seleccione NO para apagar el cronómetro.</p>
<p>CRONOM 1 CRONOM 2 (Cronómetros)</p>	<p><input type="checkbox"/> Programe uno ó dos cronómetros para que enciendan y apaguen automáticamente a la Televisión en la hora, canal y días seleccionados (El reloj debe de estar ajustado a tiempo para poder hacer uso del cronómetro).</p>
<p></p>	<p>IMAGEN</p>
<p>AJ. IMAGEN. (Ajustes)</p>	<p><input type="checkbox"/> COLOR - Ajusta la intensidad del color deseada. <input type="checkbox"/> TINTE - Ajusta los tonos naturales de la piel. <input type="checkbox"/> BRILLO - Ajusta las áreas oscuras para detalles más nítidos. <input type="checkbox"/> CONTRASTE - Ajusta las áreas blancas de la imagen. <input type="checkbox"/> NITIDEZ- Ajusta para dar mejor claridad a los detalles de la silueta. <input type="checkbox"/> NORMAL- Reajusta todas las modificaciones de la imagen a los predispuestos de fábrica.</p>
<p>OTROS AJ. (Otros Ajustes)</p>	<p><input type="checkbox"/> TEMP COLOR - Ajusta la preferencia de color AZUL, ROJO, o NORMAL.</p>
<p></p>	<p>CANALES</p>
<p>FAVORITOS</p>	<p><input type="checkbox"/> EXPLORA CAN - Seleccione FAV (16 favoritos) o TODOS para explorar canales, usando los botones CH arriba/abajo.</p>
<p>TITULOS</p>	<p><input type="checkbox"/> MANUAL - Introduzca los números de los canales y sus títulos/siglas manualmente. <input type="checkbox"/> PONGA TITULO (SIGLAS) - Ponga título a las entradas de video desplegadas en pantalla y conexiones opcionales de equipo.</p> <p>Nota: Este televisor tiene una función que permite evitar la visualización de alguna de las entradas de video cuando presione TV/VIDEO en el control remoto.</p>

Tabla de Características del Menu Principal

MENU	DESCRIPCIÓN
	<p style="text-align: center;">BLOQUEO</p>
<p style="text-align: center;">MODO</p>	<p><input type="checkbox"/> Active el bloqueo en Todos, Canales o Juego con un código secreto.</p> <p>Nota: Para más información acerca de programas vea el manual V-CHIP Guía de los Padres incluido en el paquete de la televisión.</p>
<p style="text-align: center;">TIEMPO</p>	<p><input type="checkbox"/> Seleccione la duración del bloqueo (12, 24, 48 horas o SIEMPRE).</p>

Funciones Especiales

Ajuste

IDIOMAS

En el menú de SET UP (AJUSTE) bajo IDIOMA/LANGUE seleccione el idioma del menú ENGLISH (Inglés), ESPAÑOL o FRANCAIS (Francés).

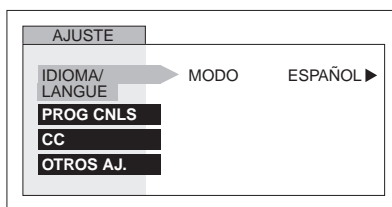

PROG CNLS (Programación de Canales)

En el menú de SETUP bajo PROG CNLS seleccione:

- MODE para seleccionar la modalidad de TV (antena) o CABLE dependiendo de la fuente de la señal.
- PROGRAMA AUTO para programar automáticamente todos los canales con señal.
- PROGRAMA MANUAL para manualmente incluir o borrar canales.

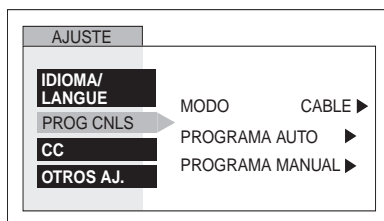

CC (Subtítulos)

Esta televisión tiene un decodificador ingrado que despliega subtítulos en pantalla. Permite al usuario leer el diálogo de un programa de televisión o otra información. El programa visto debe incluir la modalidad de subtítulos para que esta función opere.

En el menú de SET UP (AJUSTE) bajo CC seleccione:

- CC** EN MUDO para seleccionar C1, hasta C2 para visualizar Subtítulos en pantalla cuando el botón MUTE (MUDO) del control remoto es presionado.
- MODO **CC** para seleccionar C1 ó C2 para información transmitida, si está disponible, en un cuadro grande negro.

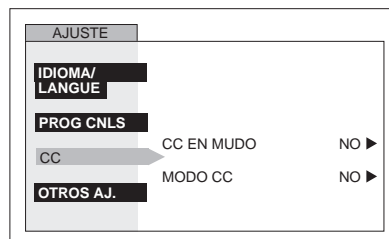

Otros Aj.

- AUTOENCENDIDO - Seleccione SET (AJUSTE) para encender la televisión al mismo tiempo que la Caja del Cable u otros componentes, ó seleccione NO.
- CANAL INFO. - Seleccione SI para desplegar la información cuando cambie de canal.

CRONOMETRO

Apagado

En el menú de TIMER, seleccione APAGADO para poder apagar la Televisión en 30, 60 ó 90 minutos. Seleccione NO para desactivar el CRONOMETRO.

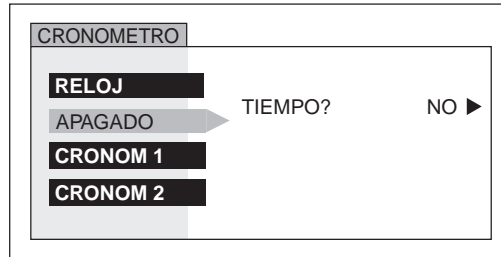

CRONOM 1 y CRONOM 2

En el menú de TIMER seleccione uno ó dos cronómetros, CRONOM 1 y CRONOM 2, para encender o apagar la Televisión a la hora seleccionada de un canal seleccionado, en los días seleccionados.

Nota: La HORA debe anotarse en el menú de RELOJ para que las funciones del CRONOMETRO funcionen.

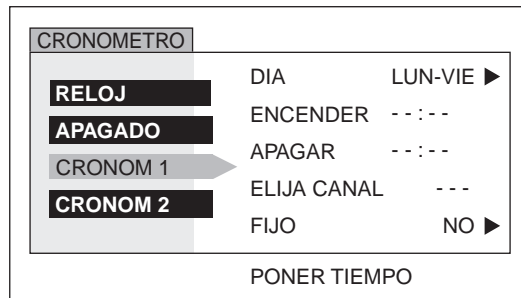

Apagado después de 90 minutos

La Televisión se apaga automáticamente después de 90 minutos cuando se encendió con el CRONÓMETRO. Si se selecciona APAGAR o si se presiona una tecla, el apagado automático de 90 minutos se cancela.



Activación del CRONÓMETRO

El CRONOMETRO está activo cuando la Televisión está apagada o encendida. La Televisión cambiará al canal seleccionado a la hora seleccionada según se anotó en el CRONOMETRO.

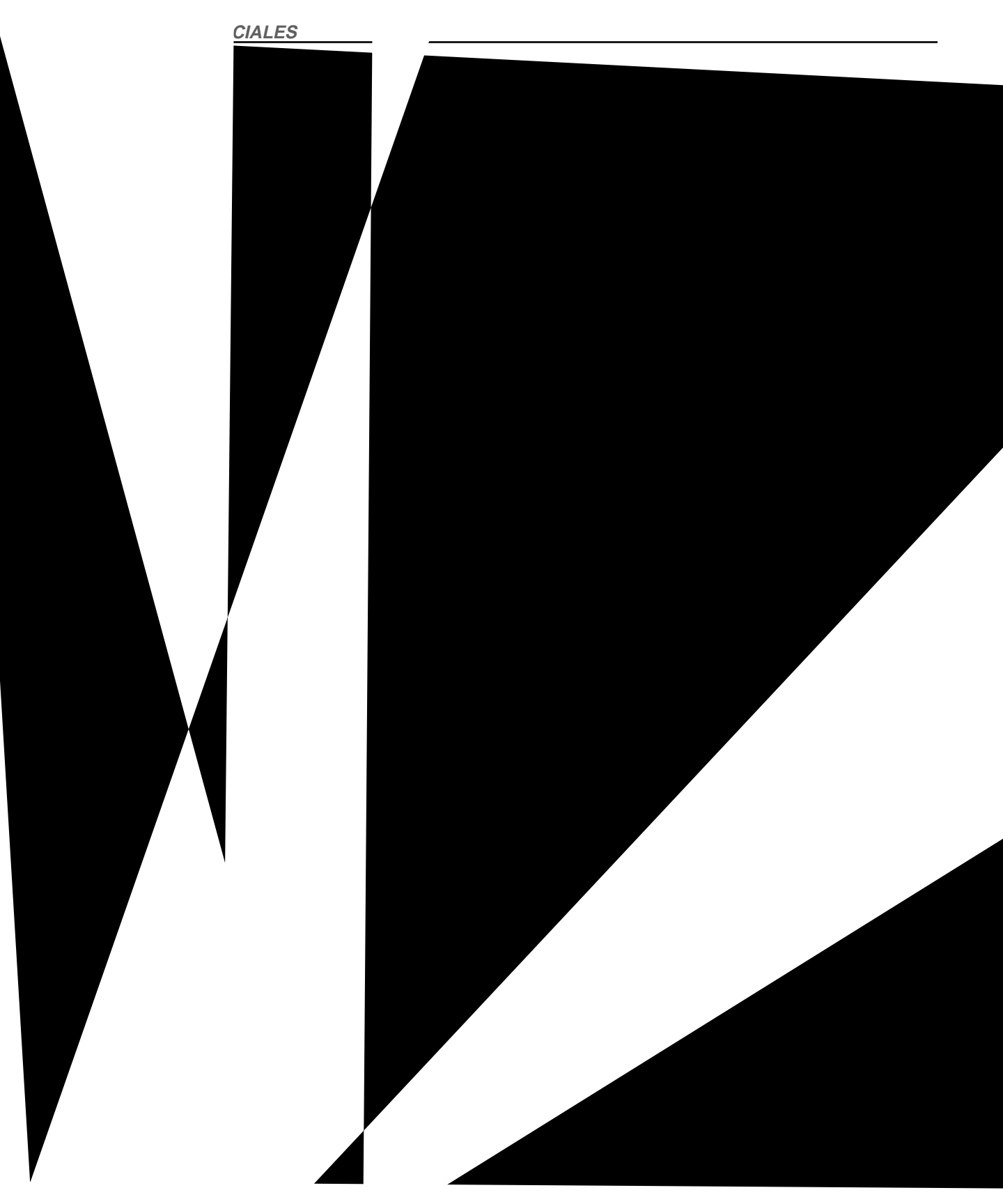

CANALES

Favoritos

En el menú de CHANNELS (Canales) bajo FAVORITOS seleccione:

- EXPLORA CAN FAV para introducir hasta 16 canales favoritos.
- TODOS para explorar todos los canales cuando se usan los botones CH (Canal) arriba/abajo.

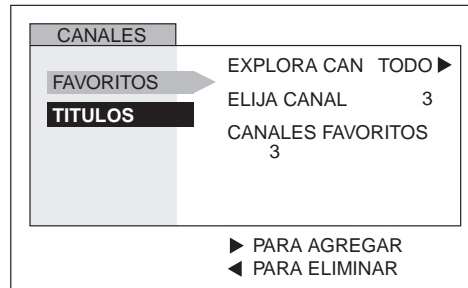

Título

En el menú de CHANNELS bajo TITULO seleccione:

- MANUAL para introducir los números y títulos manualmente.
- PONGA TITULO para clasificar las conexiones de entrada de vídeo que se visualizan en la pantalla.

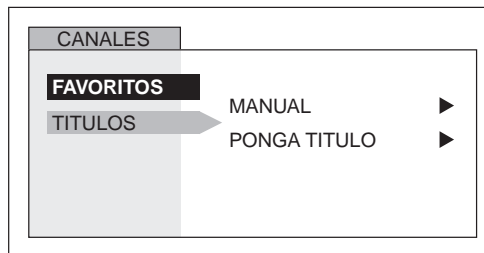

Funcion Para Cancelar Entradas De Video

Este televisor tiene una función que permite evitar la visualización de alguna de las entradas de video cuando presione TV/VIDEO en el control remoto.

- Seleccione la entrada de video que quiera bloquear (VIDEO1, VIDEO2 o VIDEO3).
- Para activar la función de Cancelar, presione el botón de volumen menos con el cursor en el primer caracter.

Nota: Para desactivar la función, presione el botón de volumen mas, con el cursor en el primer caracter

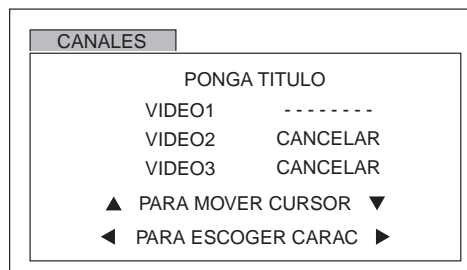

BLOQUEO

MODO

Para usar las opciones de BLOQUEO:

- ELIJA CODIGO - Use el teclado numérico para introducir un código secreto de cuatro dígitos. Después de introducir su código por primera vez, el mensaje en pantalla cambia a CAMBIAR CODIGO.

Nota: Use un código que sea fácil de recordar y escríbalo en un lugar seguro.

En el submenú de MODO seleccione:

BLOQUEO para seleccionar:

- NO - Para apagar la función de bloqueo.
- TODOS- Para bloquear todos los canales y entradas de vídeo.
- CANAL - Para bloquear hasta cuatro canales de su elección.
- JUEGO - Para bloquear los canales 3, 4 y las entradas de vídeo.

PROGRAMAS* - Para usar clasificaciones en programas y vídeos.

CAMBIAR CODIGO - Para cambiar su código secreto de cuatro dígitos.

Nota: Si en la opción de CAMBIAR CÓDIGO se introduce un código diferente al usado previamente, el código nuevo se convierte en el código controlador.

Presione el botón ACTION (ACCION) para regresar al submenú, seleccione TIEMPO para seleccionar la duración del bloqueo (12, 24, 48 horas o SIEMPRE).

Nota: Sea cuidadoso al seleccionar SIEMPRE. Si siempre está seleccionado, y usted olvida su código secreto la televisión deberá ser atendida por un técnico calificado para limpiar el ajuste del bloqueo.

Presione el botón ACTION (ACCION) para regresar a los submenús, y salir de los menús.

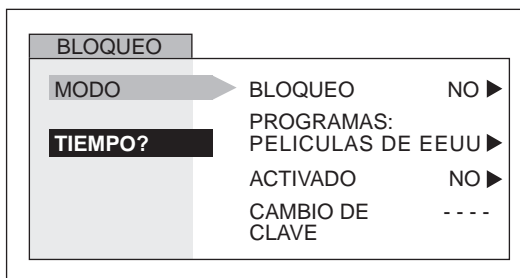















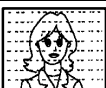

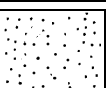

Nota: Si JUEGO, CANAL o TODO está seleccionado, y si una de las entradas de vídeo o de los canales bloqueados es seleccionado, el mensaje PG (Protección de los Padres) se mostrará en la esquina superior derecha de la pantalla de la televisión.

Desactive BLOQUEO al introducir nuevamente su código secreto de cuatro dígitos y seleccionando BLOQUEO NO.

***Para más información acerca de programas vea el manual V-CHIP Guía de los Padres incluido en el paquete de la televisión.**

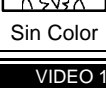
Cuadro de Localización de Fallas

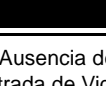
Antes de solicitar servicio, establezca los síntomas y lleve a cabo las siguientes posibles soluciones.

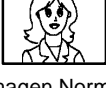
SONIDO	IMAGEN	Soluciones
 Sonido Ruidoso	 Imagen Moteada	Ajuste la Ubicación y / o Conexión de la Antena
 Sonido Ruidoso	 Imagen Múltiple	Ajuste la Ubicación y la Conexión de la Antena Verifique el Cable de Entrada de la Antena
 Sonido Ruidoso	 Interferencia	Aleje la TV de los Aparatos Electrodomésticos, Luces, Vehículos y Equipo Médico
 Sin Sonido	 Imagen Normal	Aumente el Volumen Revise Mute (MUDO) Revise en el Menú de Audio: ALTAVOCES SI Cambie el Canal
 Sonido Ruidoso	 Sin Imagen	Ajuste apropiadamente la modalidad de TV o del Cable Verifique los Cables de la Antena
 Sin Sonido	 Sin Imagen/sin IDI	Verifique que el Cable de Corriente este Enchufado a una toma de Corriente Activa Ajuste los Controles de Brillo y Audio Cambie el Canal Verifique las Conexiones del Cable Programa otra vez el Control Remoto Verifique la Operación de la Segunda Fuente de Video
 Sonido Normal	 Sin Color	Ajuste el Color Cambie el Canal
 Sonido Normal	 Ausencia de entrada de Video	Desactive la función de Skip en el menú de Canales
 Sonido Erróneo	 Imagen Normal	Verifique en el menú de AUDIO que el Ajuste se encuentre en Estéreo o Mono, no en SPA
 Sonido Normal	 Imagen Normal	Reemplace las Pilas del Control Remoto
Operación Intermitente del Control Remoto		

**Panasonic Consumer Electronics Company,
Division of Matsushita
Electric Corporation of America**
One Panasonic Way
Secaucus, New Jersey 07094
www.panasonic.com
(800) 222-4213

Panasonic de Mexico, S.A. de C.V.
Amores No. 1120
Col. Del Valle C.P. 03100
México, D.F.
Tel. (915 ó 015) 488-1000
Fax (915 ó 015) 575-6763, 575-6765

**Panasonic Sales Company,
Division of Matsushita Electric
of Puerto Rico Inc. ("PSC")**
Ave. 65 de Infantería, Km 9.5
San Gabriel Industrial Park
Carolina, Puerto Rico 00985
Tel. (787) 750-4300
Fax (787) 768-2910