

Panasonic®

Color Television Operating Instructions

CT-27SX32

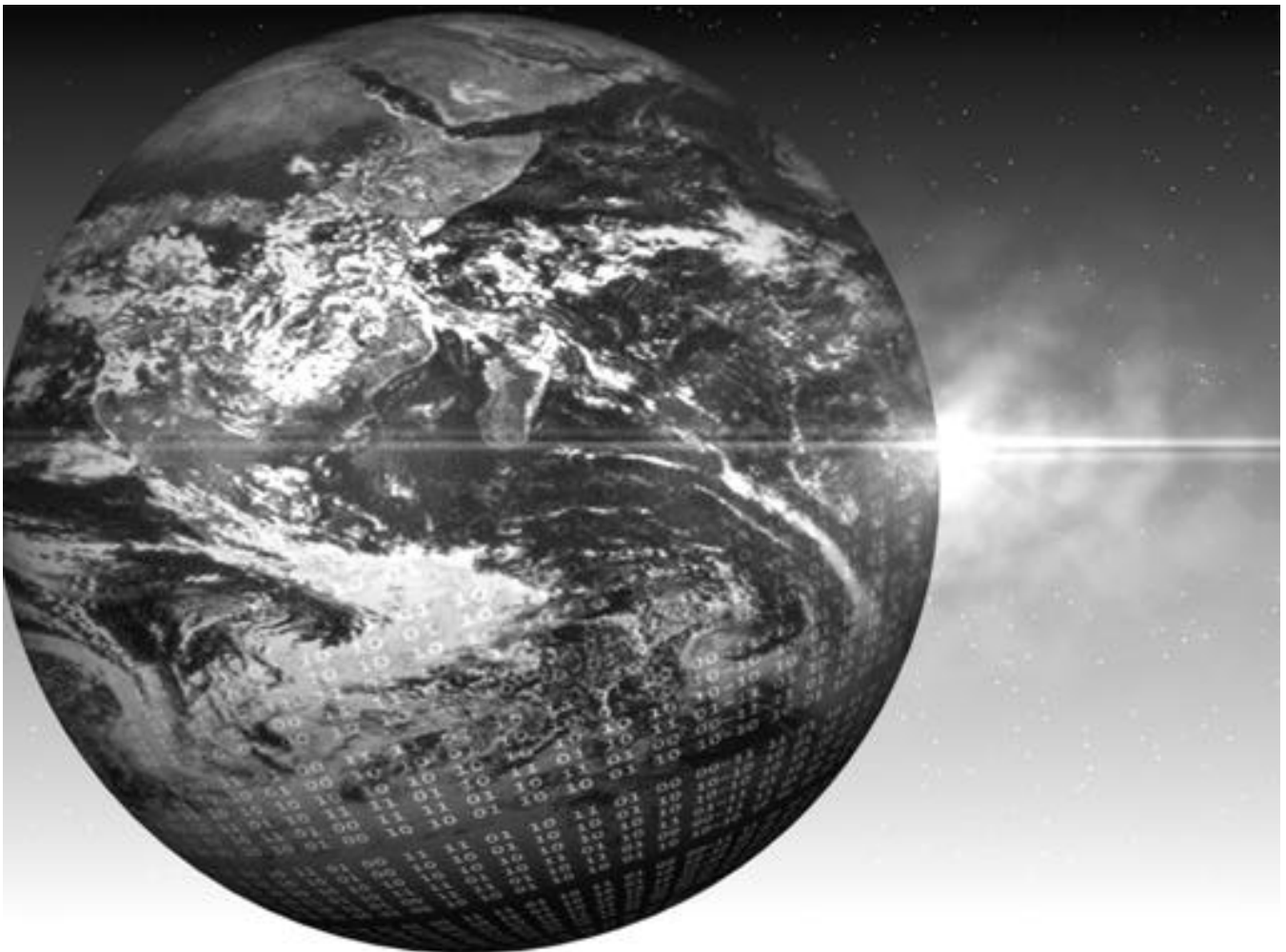

For assistance, please call: 1-800-211-PANA (7262) or
send e-mail to: consumerproducts@panasonic.com (USA only)

TQB2AA0419-1 21103
PRINTED IN USA

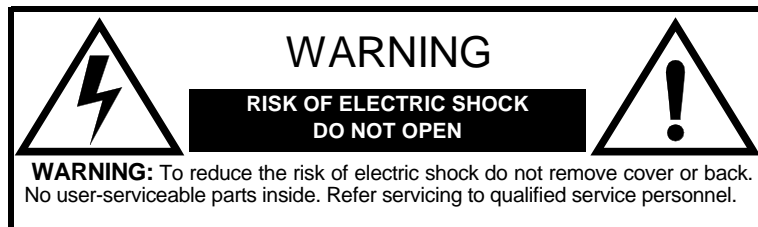

The lightning flash with arrow head within a triangle is intended to tell the user that parts inside the product are a risk of electric shock to persons.



The exclamation point within a triangle is intended to tell the user that important operating and servicing instructions are in the papers with the appliance.

WARNING: TO REDUCE THE RISK OF FIRE OR ELECTRIC SHOCK, DO NOT EXPOSE THIS APPARATUS TO RAIN OR MOISTURE.

FCC CAUTION: ANY CHANGES OR MODIFICATIONS TO THIS TV RECEIVER NOT EXPRESSLY APPROVED BY MATSUSHITA ELECTRIC CORPORATION OF AMERICA COULD CAUSE HARMFUL INTERFERENCE, WHICH WOULD VOID THE USER'S AUTHORITY TO OPERATE THIS EQUIPMENT.

ENVIRONMENTAL NOTICE: THIS PRODUCT UTILIZES BOTH A CATHODE RAY TUBE (CRT) AND OTHER COMPONENTS THAT CONTAIN LEAD. DISPOSAL OF THESE MATERIALS MAY BE REGULATED IN YOUR COMMUNITY DUE TO ENVIRONMENTAL CONSIDERATIONS. FOR DISPOSAL OR RECYCLING INFORMATION PLEASE CONTACT YOUR LOCAL AUTHORITIES, OR THE ELECTRONICS INDUSTRIES ALLIANCE: <[HTTP://WWW.EIAE.ORG](http://www.eiae.org)>

Table of Contents

Congratulations	2
Customer Record	2
Care and Cleaning.....	2
Specifications	2
Installation.....	3
Television Location.....	3
Optional Cable Connections.....	3
AC Power Supply Cord.....	3
Cable / Antenna Connection.....	3
Feature Chart	4
Auto Set Up Menu.....	5
Optional Equipment Connections	6
VCR Connection.....	6
Front Control Panel	6
Digital TV - Set-Top Box or DVD Player Connection	7
Amplifier Connection (TO AUDIO AMP)	7
2 Tuner Picture In Picture Operation	8
PIP Operation with a VCR and a Cable Box	8
PIP Operation with a VCR - No Cable Box.....	9
PIP Function Buttons	10
Remote Control Operation	12
Mode Operational Key Chart	13
Programming the Remote	15
Programming With a Code	15
Programming Without a Code	15
Component Codes.....	16
Icon Menu Navigation	18
Main Menu Icons.....	19
Icon Menus.....	19
Icon Menu Operation	20
Set Up.....	20
Picture	22
Timer	22
Audio	23
Channels	25
Lock.....	26
V-Chip Menu Operation.....	27
U.S. TV Programs	27
U.S. Movies	28
Rating Systems for Canada.....	30
Troubleshooting Chart	32
Limited Warranty	33
Customer Services Directory	35
Limited Warranty (models sold in Canada only) ..	36
Index	37

Read these instructions completely before operating television.

Contents are subject to change without notice or obligation.

Copyright 2002 by Matsushita Electric Corporation of America. All rights reserved.
Unauthorized copying and distribution is a violation of law.

Congratulations

Your new Panasonic Tau television is designed to provide state-of-the-art picture quality and features an innovative pure flat picture tube. The new dolphin gray cabinet with compact, elegant styling is designed to give you many years of enjoyment. It was thoroughly tested and tuned at the factory for best performance.

Customer Record

The model and serial number of this product are located on the back of the television. You should note the model and serial number in the space provided and retain as a permanent record of your purchase. This will aid in identification in the event of theft or loss. Product registration for U.S. customers is available at www.prodreg.com/panasonic.

Model Number	<input type="text"/>
Serial Number	<input type="text"/>

Care and Cleaning

Screen (Turn TV Off)

- Use a mild soap solution or window cleaner with a soft clean cloth. DO NOT USE ABRASIVE CLEANERS.
- Avoid excessive moisture and wipe dry.

Note: Do not spray any type of cleaning fluid directly on the screen.

Cabinet and Remote Control

- ✍ For cabinets and remote control, use a soft cloth dampened with water or a mild detergent solution. Avoid excessive moisture and wipe dry.
- ✍ Do not use benzene, thinner or other petroleum based products.

Specifications

Power Source CT-27SX32 (2.5 A) CT-27SX32U (2.5 A)	120V AC, 60Hz
Channel Capability - 181	VHF-12; UHF-56; Cable-113
Video Input Jacks	1Vp-p, 75 Ohm, Phono Jack Type
Audio Input Jacks	500mV RMS 47K Ohm
Audio Output Jacks	0-2.0V RMS 4.7K Ohm
Component input (Y / P_B / P_R)	75 Ohms, Phono Jack Type
S-Video Input Jacks	S-Video (Y-C) Connector

Specifications are subject to change without notice or obligation.

Installation

Television Location

Follow these recommendations before deciding the location of your television.

- ✘ Avoid excessive sunlight or bright lights, including reflections.
- ✘ Keep away from excessive heat or moisture. Inadequate ventilation may cause internal component failure.
- ✘ Fluorescent lighting may reduce remote control transmitting range.
- ✘ Keep away from magnetic equipment, including motors, fans and external speakers.

CAUTION: Use this television receiver only with the cart, stand, tripod, bracket, or table specified by the manufacturer, or sold with the apparatus. When a cart is used, use caution when moving the cart/apparatus combination to avoid injury from tip-over. In order to avoid injury to children, never place your television receiver on a piece of furniture that is capable of being tilted by a child leaning on it, pulling on it, standing on it, or climbing on it.



CT-27SX32:

CAUTION: This television receiver for use only with PANASONIC TY-27SX31P stand. Use with other carts (or stands) is capable of resulting in instability causing possible injury.

CT-27SX32U:

CAUTION: This television receiver for use only with PANASONIC TY-27SX31P stand. Use with other carts (or stands) is capable of resulting in instability causing possible injury.

Optional Cable Connections

Shielded audio and video cables should be used between components. For best results:

- ✘ Use 75-ohm coaxial shielded cables.
- ✘ Use appropriate input and output connectors that match your component connectors.
- ✘ Avoid long cables to minimize interference.

AC Power Supply Cord

CAUTION: TO PREVENT ELECTRIC SHOCK MATCH WIDE BLADE OF PLUG TO WIDE SLOT OF AC OUTLET AND FULLY INSERT. DO NOT USE A PLUG WITH A RECEPTACLE OR OTHER OUTLET UNLESS THE BLADE CAN BE FULLY INSERTED TO PREVENT BLADE EXPOSURE.

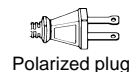

PROTECT POWER CORDS FROM BEING WALKED ON, ROLLED OVER, CRIMPED, BENT OR PINCHED, PARTICULARLY AT PLUGS, CONVENIENCE RECEPTACLES, AND THE POINT WHERE THEY EXIT FROM THE APPARATUS.

Cable / Antenna Connection

For proper reception, either a cable or antenna connection is required.

Cable Connection

Connect the cable supplied by your local cable company.

Note: A cable converter box may be required for proper reception. Check with your local cable company for compatibility requirements.

Incoming Cable from Cable Company



75 Ohm VHF/UHF on back of TV

Antenna Connection

- For proper reception of VHF/UHF channels, an external antenna is required. For best reception, an outdoor antenna is recommended.
- Connect home antenna to ANT on the back of television.

Incoming Cable from Home Antenna

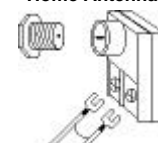

Note: Cable Mode is preset at the factory. Antenna users must change to TV mode in the Set Up Menu under Prog Chan.

Feature Chart

MODEL		CT-27SX32
Features		
SPECIAL FEATURES	MENU LANGUAGE (ENG/SPAN/FR)	✘
	2 TUNER PIP	✘
	VIDEO PICTURE INPUT MEMORY	✘
	CHANNEL INFO BANNER	✘
	VIDEO INPUT SKIP	✘
	75 OHM INPUT	✘
	V-CHIP CAPABILITY	✘
	CLOSED CAPTIONING	✘
	VIDEO NORM	✘
	AUDIO NORM	✘
AUDIO	STEREO	✘
	BASS/TREBLE/BALANCE	✘
	SURROUND	✘
	AI SOUND	✘
	BBE	✘
	NUMBER OF SPEAKERS	2
AV JACKS	A/V IN (REAR/FRONT)	3 (2/1)
	AUDIO OUT	✘
	S-VIDEO INPUT (REAR/FRONT)	2 (1/1)
	COMPONENT VIDEO INPUT (REAR/FRONT)	1 (1/0)
	HEADPHONE JACK	✘

IMPORTANT INFORMATION REGARDING THE USE OF VIDEO GAMES, COMPUTERS, OR OTHER FIXED IMAGE DISPLAYS.

WARNING: The marking or retained image on the picture tube resulting from viewing fixed image is not an operating defect and as such is not covered by Warranty.

This television is designed to display constantly moving images on the screen. Continuous viewing of stationary images such as letterbox pictures on standard screen TVs (with top/bottom bars), non-expanded standard (4:3) pictures on wide screen TVs (with side bars shown on each side of an image), stock market report bars (ticker running at the bottom of the screen), video game patterns, fixed scoreboards, bright station logos, on-line (Internet) or repetitive computer style patterns should be limited.

The extended use of fixed image program material can cause a permanent picture tube damage, shown as a "shadow image" viewable on normal programs. This type of irreversible picture tube deterioration can be limited by performing the following steps:

- Do not display the fixed image for extended periods of time.
- Turn the power off when not in use.

Auto Set Up Menu

For your convenience, Auto Set up menu will be displayed on screen when the set is turned on for the first time. If needed, follow the menus and procedures for setting up the features.

- ✂ GEOMAGNETIC CORR - This feature is used to adjust the tilt of the picture due to earth's magnetic field in the area.

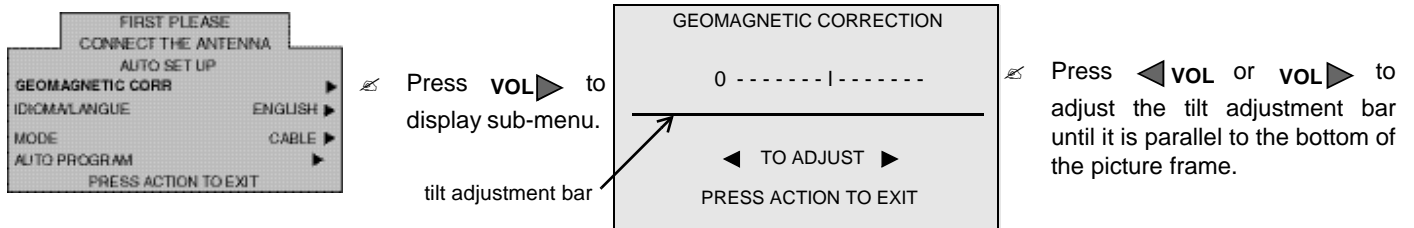

- ✂ IDIOMA/LANGUE - To change menu language to ENGLISH, SPANISH or FRENCH.



- ✂ MODE - To select TV (antenna) or CABLE mode depending on the signal source.

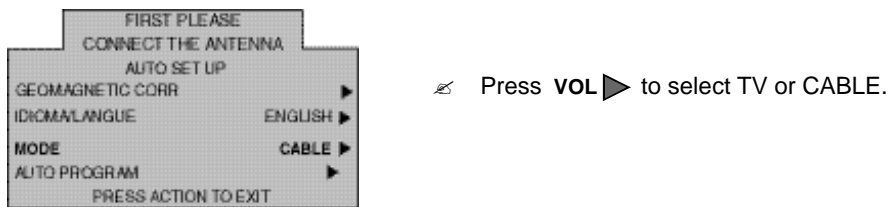

- ✂ AUTO PROGRAM - To automatically program all channels with a signal.



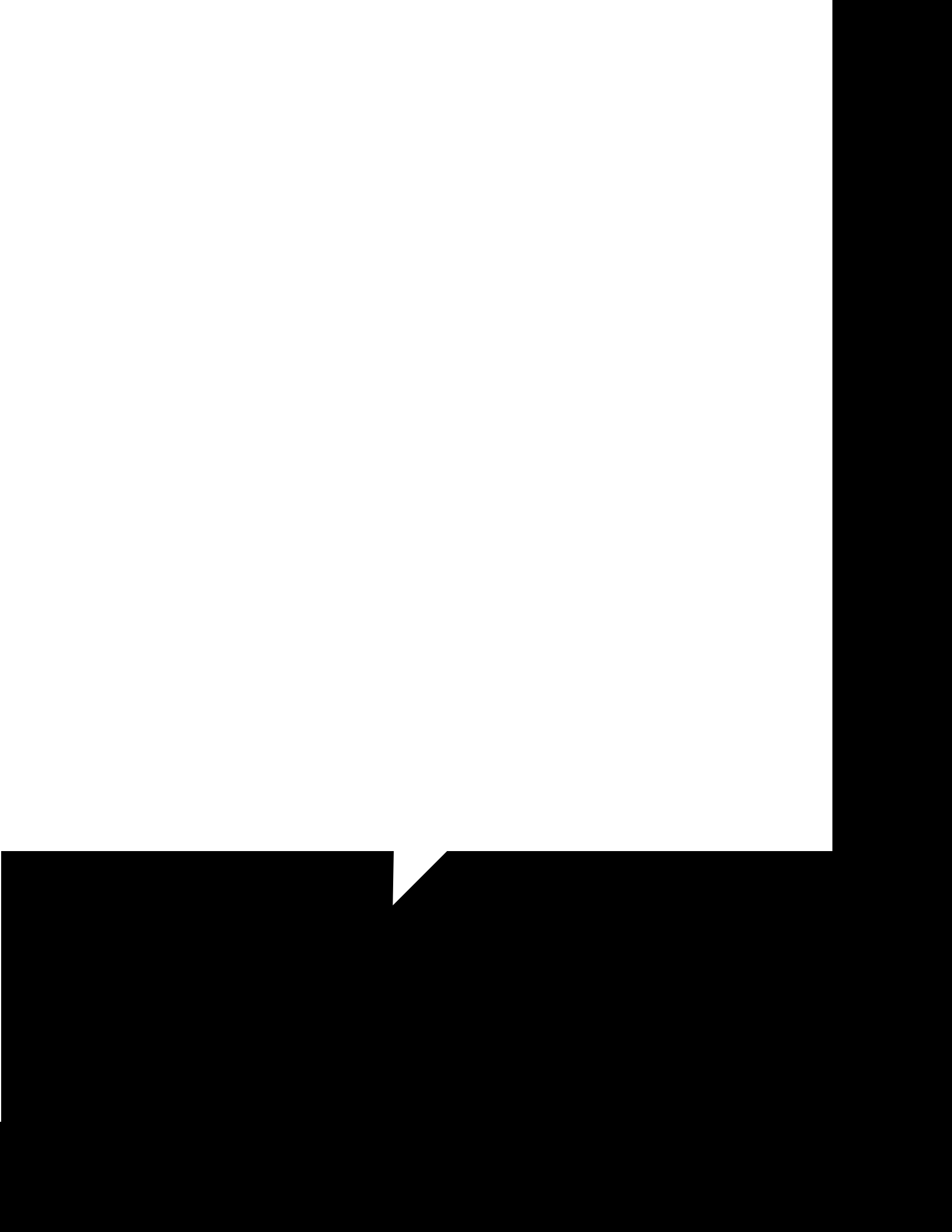

Digital TV - Set-Top Box (DTV-STB) or DVD Player Connection

Use this diagram to connect the DTV-STB (Digital TV-Set-Top Box) to the back of your TV.

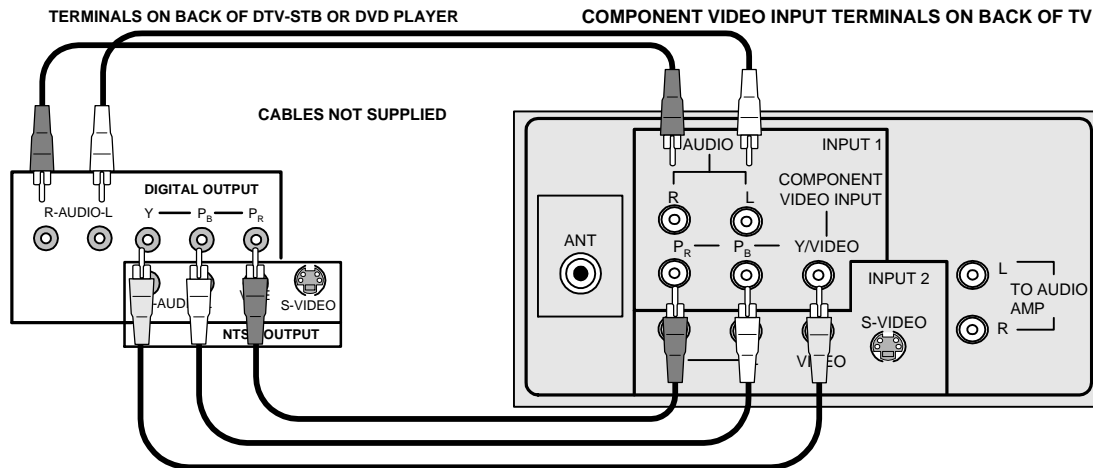

Notes:

- ⚡ There are three video inputs, Y, P_B, and P_R. Separate component color inputs provide luminance and color separation. Use the L (left) and R (right) audio inputs.
- ⚡ Select DTV-STB to **480i** output mode. TV set can receive **480i** signal only.

Amplifier Connection (To Audio Amp)

Connect to an external audio amplifier input for listening to a stereo system.

Note: TO AUDIO AMP terminals cannot be connected directly to external speakers.

Audio Adjustments

1. Select TV SPEAKERS ON from AUDIO menu.
2. Set amplifier volume to minimum.
3. Adjust TV volume to desired level.
4. Adjust amplifier volume to match the TV.
5. Select TV SPEAKERS OFF&VAO from AUDIO menu.
6. Volume, mute, bass, treble and balance are now controlled from the TV.

Note: In OFF&FAO the volume is controlled by the external amplifier.

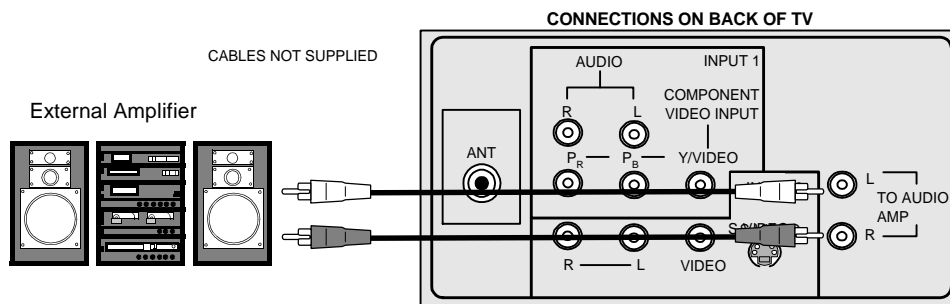

2 TUNER PICTURE IN PICTURE (PIP) OPERATION

2 Tuner Picture In Picture (PIP) Operation

PIP Operation with a VCR and a Cable Box

This television includes a two tuner Picture In Picture (PIP) feature. This allows watching two (2) live broadcasts at the same time with or without an external video source (VCR).

Without a VCR (External Video Source)

Procedure

1. Connect incoming cable to antenna (ANT) input on back of TV.
2. Press the **PIP** button on the Remote Control to display the PIP frame.

Note: Audio is for the Main Picture (left) only.

3. Choose channels for the PIP frame by pressing the Remote control **PIP CHANNEL** up/down buttons.
4. Choose channels for the main Picture by pressing the Remote Control **CH** up/down buttons or by using the numeric keypad.

With a VCR (External Video Source) and Cable Box

Connect your television to a VCR and Cable Box, as shown.

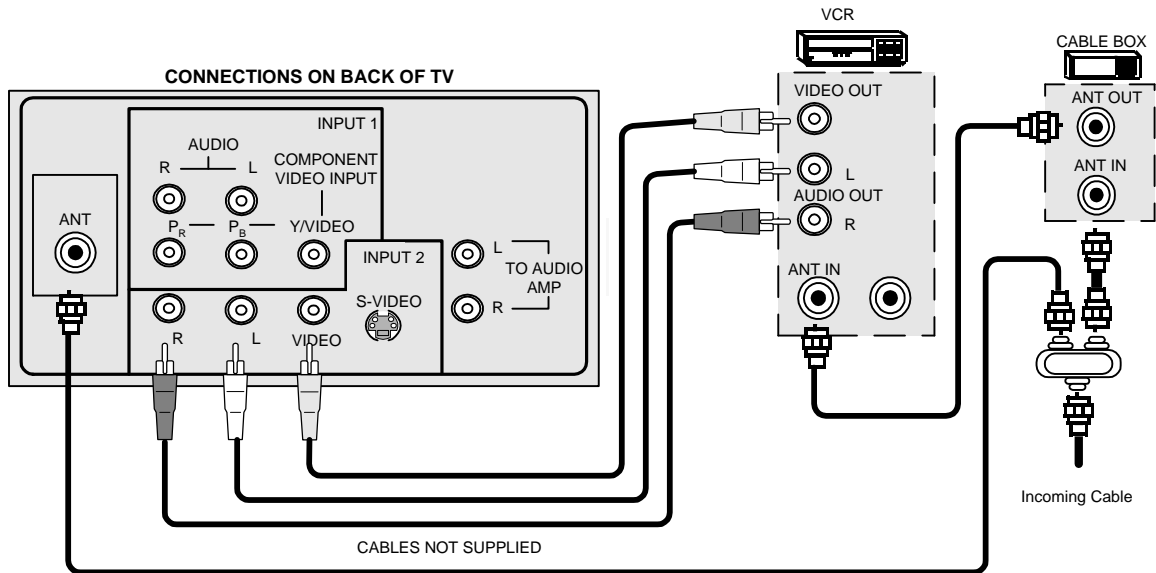

Note: The Remote Control must be programmed with supplied codes to operate the VCR and Cable Box.

Procedure

Press the **PIP** button on the Remote Control to display the PIP frame.

To view scrambled channels through your Cable Box in the PIP frame:

1. Press the **TV/VIDEO** button on the Remote Control to select the same video input to which your cable box is connected.
2. Verify that the CABLE BOX and VCR are ON and the VCR tuned to channel 3.
3. Choose channels for the *PIP* frame by pressing the **CBL** button on the Remote Control and using the numeric keypad or **CH** up/down buttons.
4. Choose channels for the *Main Picture* by pressing the **TV** button on the Remote Control and using the numeric keypad or **CH** up/down buttons.

Note: The **SWAP** button switches the on screen PIP and Main Picture source. Press the **RECALL** button for PIP and Main Picture source status.

2 Tuner PIP Operation with a VCR - NO Cable Box

This television includes a two tuner Picture In Picture (PIP) feature. This allows viewing two (2) live broadcasts at the same time with or without an external video source (VCR).

Connect your television to a VCR, as shown.

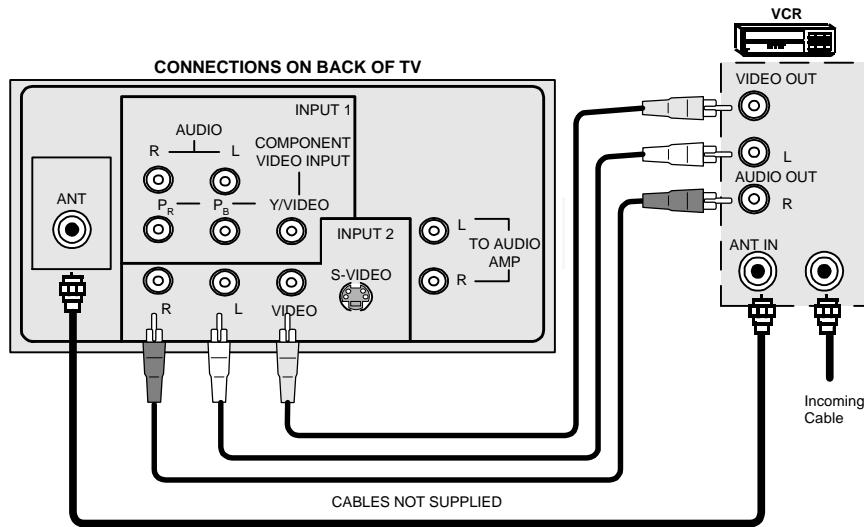

Note: The Remote Control must be programmed with the supplied codes to operate the VCR.

Procedure

Press the **PIP** button on the Remote Control to display the PIP frame on screen.

Note: The audio is from the Main Picture only.

To view an external video source in the PIP frame:

1. Press the **TV/VIDEO** button on the Remote Control to select the same video input to which your **VCR** is connected.
2. Verify that the VCR is on.
3. Choose channels for the *Main Picture* by pressing the **TV** button on the Remote Control and using the numeric keypad or **CH** up/down button.
4. Choose channels for the *PIP frame* by pressing the **VCR** button on the Remote Control and using the **VCR/DBS CH** up/down buttons.

Note: The **SWAP** button switches the PIP and Main Picture source. Press the **RECALL** button for on screen PIP and Main Picture source status.

PIP Function Buttons

PIP (Picture-in-Picture) Button

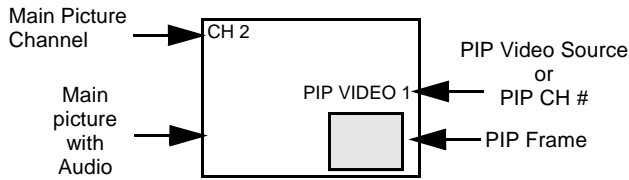

Press  to display PIP frame.

Press  while PIP frame is displayed to select desired input mode.

Press  again to cancel the PIP feature.

Note: Audio is from Main Picture only

Swap Button

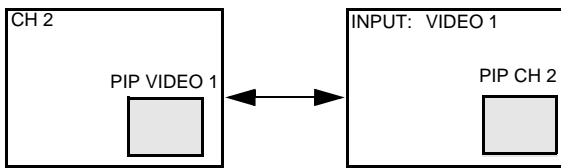

Press  (when PIP frame is displayed) to interchange the main picture with the picture in the PIP frame.

Size Button

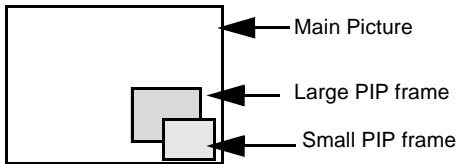

Press  (when PIP frame is displayed) to choose either the large or small PIP frame.

PIP Channel Buttons

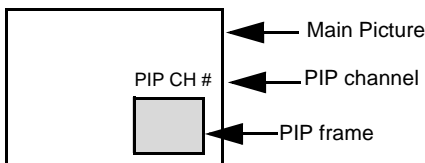

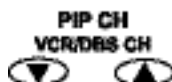
Press the  while PIP frame is displayed to scan through channels.

PIP Function Buttons (contd.)

Move Button

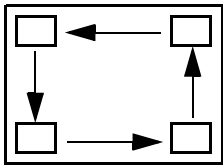

✍ The PIP frame may be placed at any corner of the Main Picture by pressing the  button. Each time the MOVE button is pressed, the PIP frame will move counterclockwise as illustrated.



Freeze Button

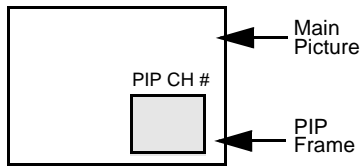

✍ Press  to stop action in the Main or PIP frame.

Note:

- Pressing FREEZE button when PIP frame is not displayed, will display a snapshot image of the main picture in the PIP frame.
- Pressing FREEZE button when PIP frame is displayed, will freeze the action in the PIP frame. Press the FREEZE button again to continue action.



TV/VIDEO Button

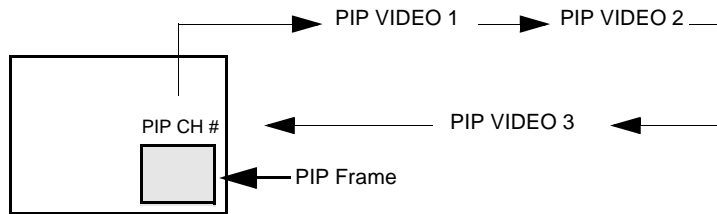

✍ Press  while PIP frame is displayed to select desired input mode.



Search Button

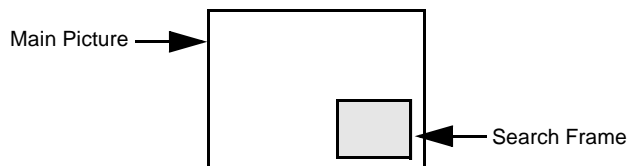

✍ This feature lets you scan through all available channels.

✍ Press  to display search frames.

✍ Press  to stop search frame or press

 to delete search frame.



EP
PA

MENU
○
Press to access DBS or DVD menus.

6
Press numeric keypad to channel.

RECALL
○
Press to display time, channel, sleep timer, and other options.

PROG
◻
Press to enter minor number in a compound number.

MOVE REW ◀◀	SIZE PLAY ?	PIP FF ▶▶
SWAP PAUSE ⏸	SEARCH STOP ■	REC ●
FREEZE TV/VCR ○	PIP CH VCR /DBS CH ▼ ▲	
Component function buttons		

Mode Operational Key Chart

This chart defines the keys that are operational in the selected component modes (TV, VCR, DBS, CABLE or DVD) after programming (if needed).

KEY NAME	TV MODE	CABLE MODE	DBS MODE
POWER	POWER	POWER	POWER
SAP	SAP ON/OFF	-	STB AUDIO TRACK
MUTE	MUTE	CBL MUTE	TV MUTE
TV/VIDEO	INPUT SWITCH	TV INPUT SWITCH	TV INPUT SWITCH
MENU	-	-	DBS MENU
CH ?	CHANNEL UP	CABLE CHANNEL UP	DBS NAVIGATION UP
CH ?	CHANNEL DOWN	CABLE CHANNEL DOWN	DBS NAVIGATION DOWN
VOL ?	VOL +	TV VOL +	DBS NAVIGATION RIGHT
? VOL	VOL -	TV VOL -	DBS NAVIGATION LEFT
ACTION	ACTION	ENTER	DBS MENU
RECALL	DISPLAY	TV DISPLAY	DBS PROG. INFO
EXIT	-	-	DBS EXIT
GUIDE	-	-	DBS GUIDE
1	DIGIT 1	DIGIT 1	DIGIT 1
2	DIGIT 2	DIGIT 2	DIGIT 2
3	DIGIT 3	DIGIT 3	DIGIT 3
4	DIGIT 4	DIGIT 4	DIGIT 4
5	DIGIT 5	DIGIT 5	DIGIT 5
6	DIGIT 6	DIGIT 6	DIGIT 6
7	DIGIT 7	DIGIT 7	DIGIT 7
8	DIGIT 8	DIGIT 8	DIGIT 8
9	DIGIT 9	DIGIT 9	DIGIT 9
0	DIGIT 0	DIGIT 0	DIGIT 0
R-TUNE	PREVIOUS CHAN OR VIDEO MODE	CABLE PREVIOUS CHANNEL	PREVIOUS DBS CHANNEL
PROG	-	-	DBS PROGRAM
<<MOVE REW	TV PIP MOVE	-	-
SIZE/PLAY	TV PIP SIZE	-	-
>>PIP FF	TV PIP ON / OFF	-	-
SWAP/PAUSE	TV PIP SWAP	-	-
SEARCH/STOP	TV PIP SEARCH	-	-
RECORD	VCR RECORD	-	-
FREEZE/TV/VCR	TV PIP FREEZE	-	-
PIP CH VCR/DBS CH ▼	TV PIP CHANNEL DOWN	-	DBS CHANNEL DOWN
PIP CH VCR/DBS CH ▲	TV PIP CHANNEL UP	-	DBS CHANNEL UP

Mode Operational Key Chart (contd.)

KEY NAME	VCR MODE	DVD MODE
POWER	POWER	POWER
SAP	-	-
MUTE	TV MUTE	TV MUTE
MENU	-	-
TV/VIDEO	TV INPUT SWITCH	TV INPUT SWITCH
CHAN ?	-	NEXT CHAPTER
CH ?	-	PREVIOUS CHAPTER
VOL ?	TV VOLUME +	NAVIGATION RIGHT
? VOL	TV VOLUME -	NAVIGATION LEFT
ACTION	-	-
RECALL	ONSCREEN VCR DISPLAY	DVD DISPLAY
EXIT	-	-
GUIDE	-	-
PROG	-	-
1	-	-
2	-	-
3	-	-
4	-	-
5	-	-
6	-	-
7	-	-
8	-	-
9	-	-
0	-	-
R-TUNE	-	-
<<MOVE REW	VCR REWIND	SKIP SEARCH REW <<
SIZE/PLAY	VCR PLAY	DVD PLAY
>>PIP/FF	VCR FF	SKIP SEARCH FF>>
SWAP/PAUSE	VCR PAUSE	DVD STILL
SEARCH/STOP	VCR STOP	DVD STOP
RECORD	VCR RECORD	-
FREEZE/TV/VCR	TV/VCR SWITCH	OPEN/CLOSE
PIP CH VCR/DBS CH ▼	VCR CHANNEL DOWN	SLOW -
PIP CH VCR/DBS CH ▲	VCR CHANNEL UP	SLOW +

Programming The Remote

The Universal Remote Control can be programmed to operate many manufacturers' components, using the component function buttons for TV, VCR, DVD, CABLE or DBS. Follow the procedures for programming your Remote Control with or without a code for the component.

Default Modes For Remote Control

Device	Operates	Default
TV	TV (Panasonic Only)	Panasonic TV Codes
VCR	VCR (Preset)	Panasonic VCR Codes
DBS	DBS (Preset)	Panasonic DBS Codes
CABLE	CABLE (Preset)	Panasonic DBS Codes
DVD	DVD, CD (Preset)	Panasonic DVD Codes

Determine the manufacturer of the component and look in the table for the code.

Programming With a Code

Procedure

- Confirm that the external component is plugged in and operating.
- Turn the component off.
- Press **ACTION** and **POWER** together, **for at least 5 seconds**.
- Press appropriate component button on the Remote Control VCR, DVD, CABLE or DBS.
- Enter the 3-digit component code using the Remote Control numeric keypad (0 ~ 9 buttons).
- Press the Remote Control **POWER** to test the component. If the procedure was successful, the component will turn on.

Helpful Hints: Unsuccessful Code

If the component does not operate with the Remote Control, repeat the procedure using another code. (Some brands have multiple codes).
If an incorrect code is entered, or if the procedure takes longer than 30 seconds, the programming will fail.

Programming Without a Code

This procedure searches all codes and is called the "sequence method."

- Confirm that the external component is plugged in and on.
 - Turn the component off.
 - Press **ACTION** and **POWER** together, **for at least 5 seconds**.
 - Press appropriate component button on the Remote Control.
 - Press **VOL** to move forward to the next code. Press **VOL** to move backward.
 - Press the Remote Control **POWER** to test the component. If the procedure was successful, the component will turn on.
- Note:** Repeat the above steps until the component code is found. It may take many attempts before the correct code is found.
- After the code is found, press **ACTION** to store the code.

Component Codes

The Universal Remote Control is capable of operating many component brands after entering a code. Some components may not operate because the codes are not available due to limited memory. The Universal Remote Control does not control all features found in each model.

Write the code numbers from tables in this space. This will serve as a reference if you need to program your Remote Control.

VCR	DVD	DBS	CABLE	
<input type="text"/> <input type="text"/> <input type="text"/>	<input type="text"/> <input type="text"/> <input type="text"/>	<input type="text"/> <input type="text"/> <input type="text"/>	<input type="text"/> <input type="text"/> <input type="text"/>	

Codes For VCR

Brand	Code
Admiral	335
Aiwa	332
Akai	314, 315, 316, 329
Audio Dynamic	311, 339
Bell & Howell	305, 313
Broksonic	320, 326
Canon	323, 325
CCE	343
Citizen	306
Craig	305, 306, 329
Curtis Mathes	324, 345
Daewoo	301, 324, 343
DBX	310, 311, 339
Dimensia	345
Emerson	303, 319, 320, 325, 326, 343
Fisher	305, 307, 308, 309, 313
Funai	320, 326, 334
GE	324, 333, 345
Goldstar	306
Gradiente	334
Hitachi	300, 323, 345
Instant Replay	323, 324
Jensen	339
JVC	310, 311, 334,339
Kenwood	306, 310, 311, 339
LXI	300, 305, 306,307, 308, 309
Magnavox	323, 324, 331
Marantz	310, 311, 339
Marta	306
Memorex	309, 324
MGA	338, 340, 341, 347,348
Minolta	300, 345
Mitsubishi	338, 340, 341, 347, 348
Multitech	304, 347
NEC	310,311, 334, 339
Olympic	323, 324
Optimus	306, 321, 328, 335

Brand	Code
Orion	320, 326
Panasonic	321,322, 323, 324
J.C. Penney	300,305, 310, 311, 324, 339, 345
Pentax	300,311, 345
Philco	320, 323, 324, 326, 331, 343
Philips	323, 324, 331
Pioneer	323
Proscan	300, 301, 302, 323, 324, 331, 333, 345, 346
Quasar	321, 322, 323, 324
Radio Shack	305, 309, 324, 333, 336, 340
RCA	300, 301,302, 323, 324, 331, 333, 345, 346
Realistic	305, 309, 324, 336, 340
Samsung	302, 304, 333
Sansui	320, 326, 339, 352
Sanyo	305, 309, 313
Scott	301, 302, 304, 309, 320, 326, 338, 340, 347, 348
Sears	300, 305, 306, 307, 308
Sharp	335, 336
Shintom	317
Signature 2000	335
Singer	337
Sony	328, 329, 330
Sylvania	331, 324, 331
Tashiro	306
Tatung	310, 311, 339
Teac	310, 311, 339
Technics	321, 322, 323, 324
Teknika	324
Toshiba	301, 346
Vector Research	311
Wards	306, 309, 335, 336, 344
Yamaha	305, 310, 311, 339
Zenith	306,344

Component Codes (cont'd.)

Codes for Cable Box

Brand	Code
ABC	224
Archer	225, 232
Cableview	205, 232
Citizen	205, 222
Curtis	212, 213
Diamond	224, 225, 232
Eagle	229
Eastern	234
GC Brand	205, 232
Gemini	222
General Instrument/ Jerrold	211, 219, 220, 221, 222, 223, 224, 225, 226, 227
Hamlin	212, 218, 240, 241, 242, 245
Hitachi	203, 224
Macom	203, 204, 205
Magnavox	233
Memorex	230
Movietime	205, 232
Oak	202, 237, 239
Panasonic	209, 210, 214
Philips	206, 207, 228, 229, 230
Pioneer	201, 216
Pulsar	205, 232

Brand	Code
Puser	232
RCA	215
Realistic	232
Regal	212, 218, 240, 241, 242, 245
Regency	234
Rembrandt	205, 232, 237
Samsung	205
Scientific Atlanta	211, 212, 213
Slmark	201, 205
Sprucer	205, 210
Stargate	205, 232
Televue	201, 205
Texscan	244
Tocom	235
Toshiba	204
Unika	225, 232
Universal	222, 232
Videoway	206
Viewstar	229, 230
Zenith	200, 217
Zenith / Drake Satellite	200

Codes for DVD

Brand	Code
Denon	100
Ferguson	101
JVC	109
Mitsubishi	105
Nordmende	101
Panasonic	100
Philips	103
Pioneer	102
RCA	101

Brand	Code
Saba	101
Samsung	110
Sharp	108
Sony	104
Technics	100
Thomson	101
Toshiba	103
Yamaha	100
Zenith	107

Codes for DBS

Brand	Code
Dish Network (Echostar)	105, 115, 116
Echo Star	105
Express VU	105, 115
G.E.	106
G.I. (General Instrument)	108
Gradiente	114
Hitachi	103, 111, 112
HNS (Hughes)	103
Magnavox	101, 102

Brand	Code
Panasonic	104
Philips	101, 102
Primestar	108
Proscan	106, 109, 110, 113
RCA	106, 109, 110, 113
Sony	107
Star Choice	103, 108
Toshiba	100
Uniden	101, 102

Icon Menu Navigation

Press  to display the icons.



Press  to select desired icon.

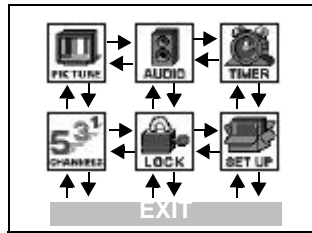

Press  to display selected Icon features.

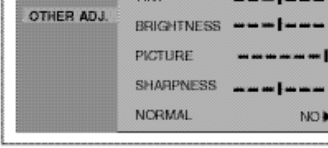

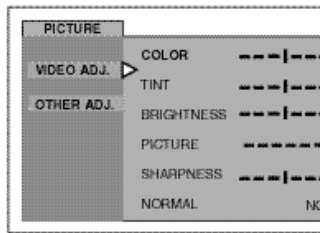

Press  to select feature.

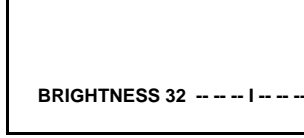

Press  to adjust or activate feature.



Press  repeatedly to exit menus.



NORMAL PICTURE

Main Menu Icons

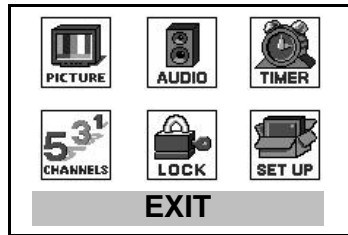



Icon Menus

These charts list all menus under each Icon and which pages to refer to for menus description.

	REFER TO PAGE
IDIOMA/LANGUE ✂ MODE - (ENGLISH, FRANÇAIS, ESPAÑOL)	20
PROG CHAN ✂ MODE - (TV or CABLE) ✂ AUTO PROGRAM ✂ MANUAL PROGRAM	20
CC (CLOSED CAPTIONED) ✂ CC ON MUTE ✂ CC MODE	21
OTHER ADJ. ✂ AUTO POWER ON ✂ CHANNEL BANNER	21

	REFER TO PAGE
AUDIO ADJ. ✂ MODE (STEREO, SAP or MONO) ✂ BASS, TREBLE, BALANCE OR NORMAL	23
OTHER ADJ. ✂ AI SOUND ✂ BBE	24
SURROUND ✂ MODE	24
SPEAKERS ✂ ON ✂ OFF & VARIABLE AUDIO OUT ✂ OFF & FIXED AUDIO OUT	24

	REFER TO PAGE
CLOCK SET ✂ TIME ✂ DAY	22
SLEEP ✂ HOW LONG?	22
TIMER ✂ DAY ✂ ON TIME ✂ OFF TIME ✂ ENTER CHANNEL ✂ SET	23

	REFER TO PAGE
VIDEO ADJ ✂ COLOR, TINT, BRIGHTNESS, PICTURE, SHARPNESS OR NORMAL	22
OTHER ADJ. ✂ COLOR TEMP	22

	REFER TO PAGE
CAPTION ✂ MANUAL CAPTION ✂ INPUT LABEL	25

	REFER TO PAGE
MODE ✂ LOCK SET - (OFF, GAME, CHANNEL or ALL) ✂ BLOCK PROGRAM ✂ HOW LONG?	26
V-CHIP OPERATION	27

Icon Menu Operation

SET UP

Note: Refer to page 18 for Icon Menu Navigation procedures.

IDIOMA/LANGUE (Menu Languages)

In SET UP Menu, select IDIOMA/LANGUE to change menu language to ENGLISH, ESPAÑOL (Spanish) or FRANÇAIS (French).

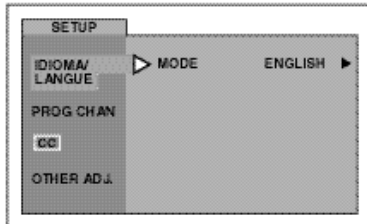

Press **VOL** ► to select English, Spanish or French.

Prog Chan (Program Channels)

In SET UP menu under PROG CHAN select:

MODE - To select TV (antenna) or CABLE mode depending on the signal source.

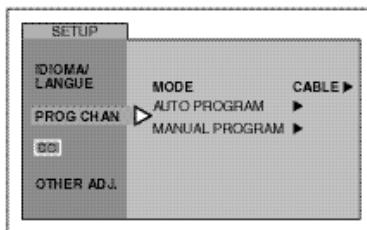

Press **VOL** ► to select TV or CABLE.

AUTO PROGRAM - To automatically program all channels with a signal.

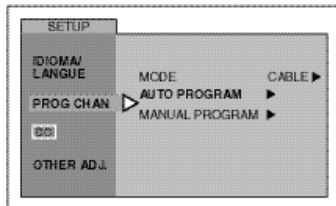

Press **VOL** ► to start AUTO PROGRAM.

MANUAL PROGRAM - To manually add or delete channels.

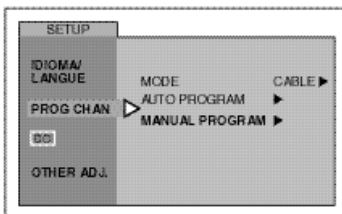

Press **VOL** ► to display next menu.

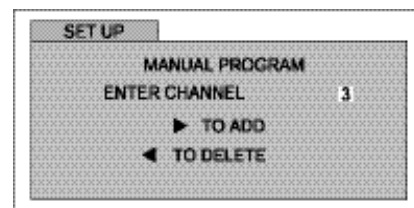

Note: Use Remote numeric keypad to enter channel numbers.

CC (Closed Captioning)

This television contains a built-in decoder that displays **CC** (Closed Captioned) text across the screen (white or colored letters on black background). It allows the viewer to read the dialogue of a television program or other information. The program viewed must include Closed Captioning for the feature to work.

CC On Mute

Activates the Closed Caption feature when the MUTE button on the remote control is pressed

✎ Press **CC** to select C1, C2, or NO.

Note: *This feature only functions when the Closed Caption Mode is OFF. The recommended set up for Closed Caption on Mute is:*

Mode

Activates the onscreen Closed Caption feature by selecting one of the following modes:

- ✎ OFF - When Closed Caption is not desired.
- ✎ C1 - For video related information to be displayed, up to 4 lines onscreen at a time. (It does not block relevant parts of the picture). Text may be in any language.
- ✎ C2 - For other mode of video related information.

Other Adjustments

In SETUP Menu under OTHER ADJ. select:

- ✎ AUTO POWER ON - Select SET to power up the TV at the same time as the Cable box or other components or select OFF.

- ✎ CHANNEL BANNER - Select ON to display onscreen banner when changing channels.

- ✎ GEOMAGNETIC CORR - This feature is used to adjust the tilt of the picture due to earth's magnetic field in the area.

Note: *Tilt Correction may be required at Set Up time or when the TV set is moved to a different location.*

PICTURE



Note: Refer to page 18 for Icon Menu Navigation procedures.

Video Adj.

In Picture menu under VIDEO ADJ. select:

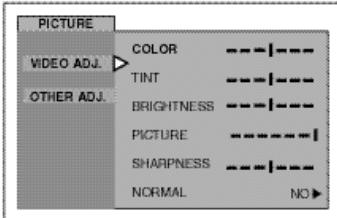
- ✎ COLOR - Adjusts desired color intensity.
- ✎ TINT - Adjusts natural flesh tones.
- ✎ BRIGHTNESS - Adjusts dark areas of picture.
- ✎ PICTURE - Adjusts white areas of picture.
- ✎ SHARPNESS - Adjusts clarity of outline detail.
- ✎ NORMAL - Reset all picture adjustments to factory default settings.



- ✎ Press **CH**  to select desired picture adjustment.
- ✎ Press **VOL**  or **VOL**  to adjust.

Video Input Memory

- ✎ Video adjustments can be individually set for each video input mode.

Other Adj.

In Picture menu under OTHER ADJ. select:

- ✎ COLOR TEMP - To increase and decrease WARM (red) and COOL (blue) colors to suit personal preferences.

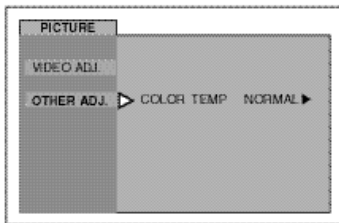

- ✎ Press **VOL**  to select WARM, COOL or NORMAL.





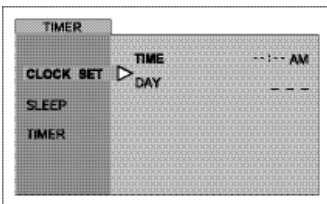

TIMER

Note: Refer to page 18 for Icon Menu Navigation procedures.

Clock Set

Set the time and the day of the week.



- ✎ Press **VOL**  or **VOL**  to select hours AM or PM.
- ✎ Press **CH**  to select minutes position.
- ✎ Press **VOL**  or **VOL**  to select minutes.
- ✎ Press **CH**  to highlight DAY, then press **VOL**  to select day.

Sleep Timer

In TIMER menu, select SLEEP to turn television off in 30, 60 or 90 minutes. Select NO to turn off timer.

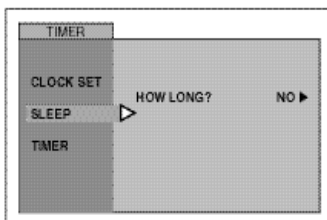

- ✎ Press **VOL**  to select 30, 60, 90 or NO.

TIMER (Contd.)

Timer

In TIMER menu, select timer to turn the television on and off at selected times, on selected channels, and on selected days. TIME must be entered in CLOCK SET to operate the TIMER features.

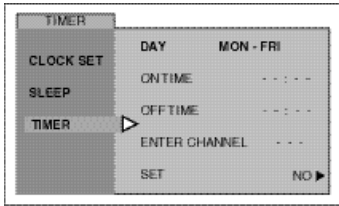

- ✎ Press **VOL**▶ to select day or days.
- ✎ Press **CH**▼ to select ON TIME, then press **VOL**▶.
- ✎ Repeat for setting OFF TIME.
- ✎ Press **CH**▼ to select ENTER CHANNEL, then press **VOL**▶ to select channel.
- ✎ Press **CH**▼ to select SET, then press **VOL**▶ to select NO or SET.

Turn Off After 90 Minutes

The television automatically turns OFF after 90 minutes when turned ON by the TIMER. If the OFF time is selected or if a key is pressed, the automatic OFF after 90 minutes will be cancelled.

TIMER Activation

The TIMER is active when the television is OFF or ON. The television will switch to the selected channel at the selected time set in the TIMER.

AUDIO

Note: Refer to page 18 for Icon Menu Navigation procedures.

Audio ADJ.

- ✎ MODE - Select STEREO, SAP (Second Audio Program) or MONO. (Use MONO when stereo signal is weak).

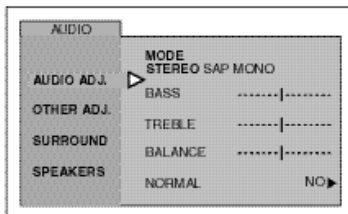

- ✎ Press **VOL**▶ to select STEREO, SAP or MONO.

- ✎ BASS - Increase or decrease the low frequency response.
- ✎ TREBLE - Increase or decrease the high frequency response.
- ✎ BALANCE - Emphasize the left/right speaker volume.
- ✎ NORMAL - Reset BASS, TREBLE and BALANCE adjustments to factory default settings.

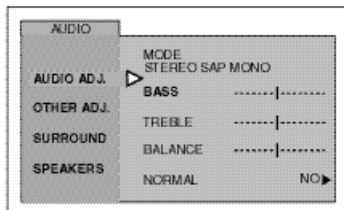

- ✎ Press ◀**VOL** or **VOL**▶ to adjust.

AUDIO (Contd.)

Other ADJ.

⌘ AI SOUND - Equalize overall volume levels across all channels. (AI sound is not available in VIDEO mode).

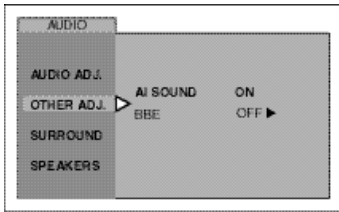

⌘ Press **VOL** ▶ to select ON or OFF.

⌘ BBE - BBE High Definition Sound improves the clarity of spoken words and widens the dynamic range of musical passages.

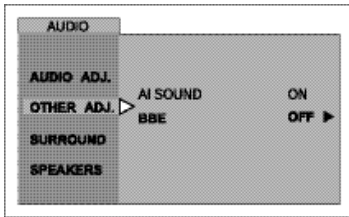

⌘ Press **VOL** ▶ to select ON or OFF.

Surround

⌘ MODE - Enhances audio response when listening to stereo.

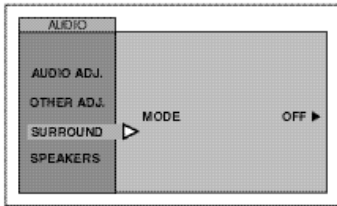

⌘ Press **VOL** ▶ to select ON or OFF.

Speakers

In AUDIO menu under SPEAKERS:

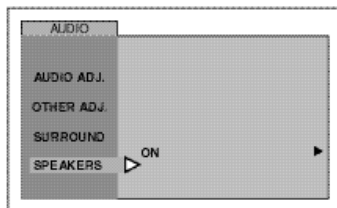

Press **VOL** ▶ to select:

- ⌘ ON - TV speakers operate normally.
- ⌘ OFF & Variable Audio Out - TV speakers off - audio adjustable by television.
- ⌘ OFF & Fixed Audio Out - TV speakers off - audio adjustable by the external amplifier only.

CHANNELS

Note: Refer to page 18 for Icon Menu Navigation procedures.

Caption

Manual Caption

Provide labels for up to 30 stations using up to four characters for each station.

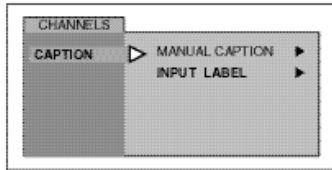

Press **VOL** to display next menu.

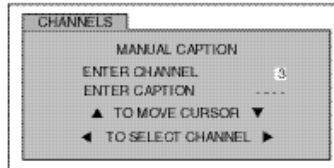

- ✎ Use remote numeric keypad to select desired channel (refer to your local TV guide).
- ✎ Press **CH** to select ENTER CAPTION.
- ✎ Press **VOL** or **VOL** to select characters.

Note: Delete channel captions by entering spaces in all four character slots.

Input Label

Lets you label the video input connections for onscreen display.

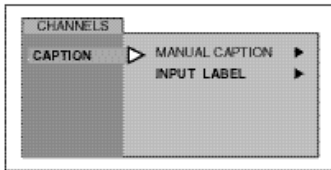

Press **VOL** to display next menu.

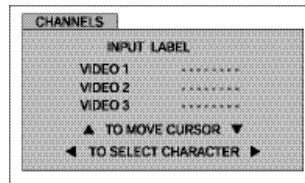

- ✎ Select the desired Video input.
- ✎ Press **VOL** or **VOL** to select the first character.
- ✎ Press **CH** to enter the next position and repeat the step above to enter the next character.
- ✎ Repeat above steps until all characters are entered.

Video Input Skip Feature

This receiver has a Video Input Skip Feature, which will allow the user to skip desired input modes when pressing TV/VIDEO button.

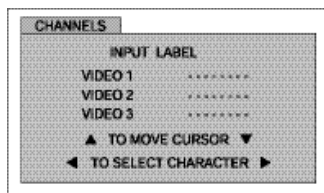

- ✎ Select the desired video input mode (VIDEO 1, VIDEO 2 or VIDEO 3).
- ✎ Press **VOL** while the first character is highlighted to skip selected video input.

Note: To delete skip feature, press the volume right button while the desired video input mode is highlighted,

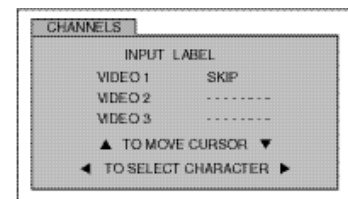

LOCK

Note: Refer to page 18 for Icon Menu Navigation procedures.

Mode

Lock Set

Select LOCK SET to prevent video games and VCR tapes from being viewed.

✎ Use the remote numeric keypad to enter a four-digit secret code (Use a code that is easy to remember and record it in a safe place).

Notes:

- If you do not remember your code, LOCK will unlock in 12, 24, or 48 hours, depending on the current setup. Be cautious when selecting ALWAYS. If ALWAYS is selected, and you forget your secret code, the TV must be serviced by a qualified technician to clear the LOCK setup.
 - If you select CHANGE CODE, and you change your code from the one used in the LOCK menu, your new code becomes the controlling code.
- ✎ OFF - Turns Lock function off.

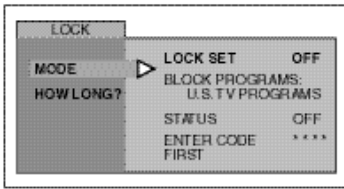

✎ Press **VOL** ► to display LOCK MODE GAME menu.

✎ GAME - Lock CH 3, 4 and Video inputs.

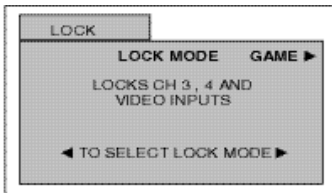

- ✎ Press **ACTION** ● twice.
- ✎ Press **CH** ▼ to highlight HOW LONG?.
- ✎ Press **VOL** ► to select 12 Hours, 24 Hours, 48 Hours or ALWAYS.

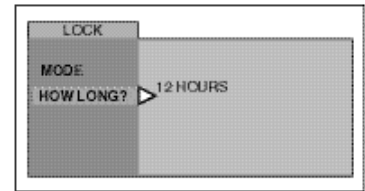

✎ CHANNELS - To lock up to four channels of your choice.

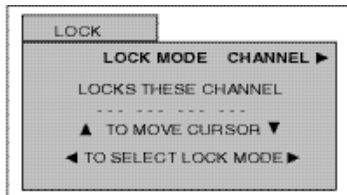

- ✎ Press **CH** ▼ or ▲ **CH** to move the cursor between channel clusters
- ✎ Press ◀ **VOL** or **VOL** ► or the numeric keypad to select the channels to be blocked.
- ✎ Press **ACTION** ● twice.
- ✎ Press **CH** ▼ to highlight HOW LONG?.
- ✎ Press **VOL** ► to select 12 Hours, 24 Hours, 48 Hours or ALWAYS.

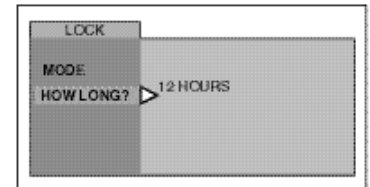

✎ ALL - Locks all channels and Video inputs.

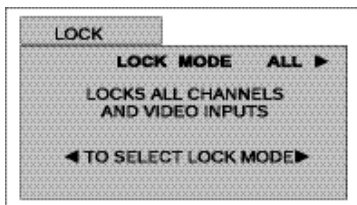

- ✎ Press **ACTION** ● twice.
- ✎ Press **CH** ▼ to highlight HOW LONG?.
- ✎ Press **VOL** ► to select 12 Hours, 24 Hours, 48 Hours or ALWAYS.

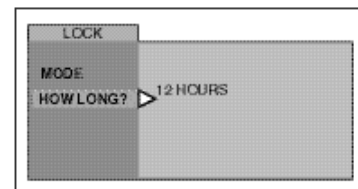

Note: If **GAME**, **CHANNEL** or **ALL** is selected, and if a blocked channel or video input is selected, the message **LOCKED** displays in the upper right corner of the TV screen.

V-CHIP Menu Operation

Note: Refer to page 16 for Icon Menu Navigation procedures.

BLOCKING MESSAGE

If V-Chip is enabled and the program exceeds the rating limit set by you, the blocking message will appear and the audio will be muted. Enter your four-digit secret code if you wish to continue viewing the program. After entering your code, all locks and rating blocks are disabled until the TV is turned off or until all settings are off.

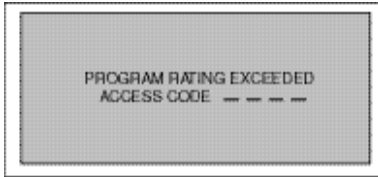

Note: If you enter your four-digit secret code to override rating blocks, you must reset all rating blocks by either reprogramming or turning the TV off.

U.S. TV PROGRAMS

This TV model features the “V-Chip technology” which allows you to use U.S. TV PROGRAMS Guide ratings to block various types of TV programs. PIP will also be blocked automatically.

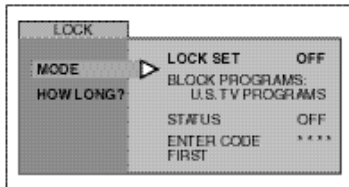

- ✍ Use the numeric keypad to enter your four digit code.
(Use a code that is easy to remember and record it in a safe place.)
- ✍ Press **CH** to enter the BLOCK PROGRAMS field.
- ✍ Press **VOL** or **VOL** to select U.S. TV PROGRAMS.
- ✍ Press **CH** to highlight STATUS.
- ✍ Press **VOL** or **VOL** to display U.S TV PROGRAMS RATING CHART.

U.S. TV Programs Rating

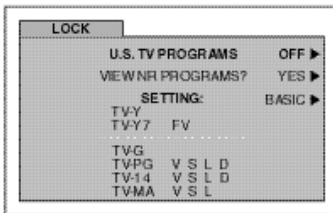

- ✍ Press **VOL** to select U.S. TV PROGRAMS ON or OFF.
- ✍ Press **CH** to select VIEW NR PROGRAMS?

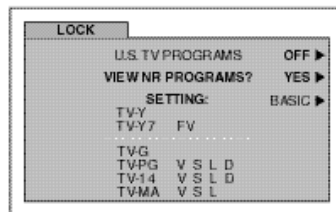

- ✍ Press **VOL** to select VIEW NR PROGRAMS? YES or NO.
- Note:** Selecting “Yes”, NR programs will be received. Selecting “NO”, NR programs will be blocked. See Customer Caution below.

- ✍ Press **CH** to select SETTING.

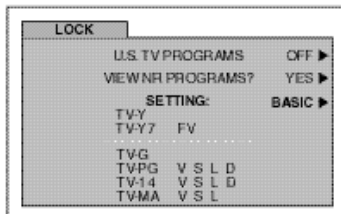

- ✍ Press **VOL** to select BASIC or DETAILED.
 BASIC - Allows you to select only general ratings such as TV-Y, TV-PG, etc.
 DETAILED - Allows you to select both general ratings and content such as V, L, etc.

U.S. TV Programs Menu Chart (contd.)

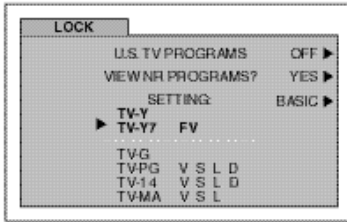

- ✎ Press **CH** or **CH** to move between different ratings.
- ✎ Use **◀VOL** or **VOL▶** to select ratings you want to block (RED) and unblock (GREEN).
- Note:** See the U.S. TV PROGRAMS RATINGS CHART.
- ✎ Press **ACTION** twice to return to MODE in Lock menu.
- ✎ Press **CH** to select HOW LONG?
- ✎ Press **◀VOL** or **VOL▶** to select 12, 24, 48 hours or ALWAYS.

Customer Caution
<p>The V-Chip system that is used in this set is capable of blocking “NR” programs (non rated, not applicable and none) per FCC Rules Section 15.120(e)(2). If the option of blocking “NR” programs is chosen “unexpected and possibly confusing results may occur, and you may not receive emergency bulletins or any of the following types of programming.”</p> <ul style="list-style-type: none"> • Emergency Bulletins (Such as EAS messages, weather warnings and others) • Locally originated programming • News • Political • Public Service Announcements • Religious • Sports • Weather

U.S. TV PROGRAMS RATINGS CHART

NR	Not Rated. SEE CUSTOMER CAUTION above.
TV-Y	All children. The themes and elements in this program are specifically designed for a very young audience, including children from ages 2-6.
TV-Y7	Directed to older children. Themes and elements in this program may include mild physical or comedic violence, or may frighten children under the age of 7.
TV-G	General audience. It contains little or no violence, no strong language, and little or no sexual dialogue or situations.
TV-PG	Parental guidance suggested. The program may contain infrequent coarse language, limited violence, some suggestive sexual dialogue and situations.
TV-14	Parents strongly cautioned. This program may contain sophisticated themes, sexual content, strong language and more intense violence.
TV-MA	Mature audiences only. This program may contain mature themes, profane language, graphic violence, and explicit sexual content.
FV	FANTASY/CARTOON VIOLENCE
V	VIOLENCE
S	SEX
L	OFFENSIVE LANGUAGE
D	DIALOGUE WITH SEXUAL CONTENT

U.S. MOVIES

This TV model features the “V-Chip technology” which allows you to use Motion Picture Ratings when viewing movies or video tapes. This innovation allows parents to block various types of movies and video tapes at their discretion.

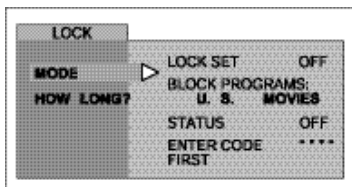

- ✎ Use the numeric keypad to enter your four digit code. (Use a code that is easy to remember and record it in a safe place.)
- ✎ Press **CH** to enter the BLOCK PROGRAMS field.
- ✎ Press **◀VOL** or **VOL▶** to select U.S. MOVIES.
- ✎ Press **CH** to highlight STATUS.
- ✎ Press **◀VOL** or **VOL▶** to display U.S MOVIES RATING CHART.

U.S. Movies Menu

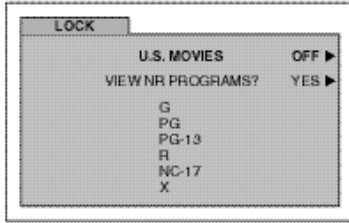

Press **VOL** to select U.S. MOVIES ON or OFF.

Press **CH** to select VIEW NR PROGRAMS?

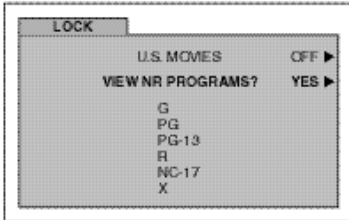

Press **VOL** to select VIEW NR PROGRAMS? YES or NO.

Note: Some movies are not rated for a variety of reasons. Old movies and foreign films are usually not rated.

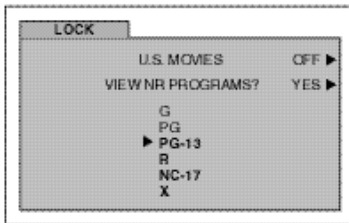

PG-13, R, NC-17 and X will be blocked.

Press **CH** or **CH** to move between different ratings.

Use **VOL** or **VOL** to select ratings you want to block (RED) and unblock (GREEN).

Note: See the U.S. MOVIES CHART.

Press **ACTION** twice to return to MODE in Lock menu.

Press **CH** to select HOW LONG?

Press **VOL** or **VOL** to select 12, 24, 48 hours or ALWAYS.

U.S. MOVIES RATINGS CHART

NR	CONTAINS NO RATING (NOT RATED) AND NA (NOT APPLICABLE) PROGRAMS. Movie has not been rated or rating does not apply.
G	GENERAL AUDIENCES. All ages admitted.
PG	PARENTAL GUIDANCE SUGGESTED. Some material may not be suitable for children.
PG-13	PARENTS STRONGLY CAUTIONED. Some material may be inappropriate for children under 13.
R	RESTRICTED. Under 17 requires accompanying parent or adult guardian.
NC-17	NO ONE 17 AND UNDER ADMITTED.
X	ADULTS ONLY.

Rating Systems for Canada

Canadian English

The V-CHIP used in this TV model allows you to block various types of movies and television programs based on the two rating systems used in Canada.

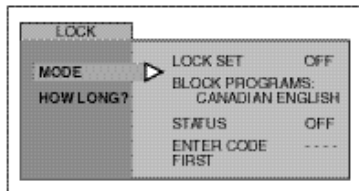

- ✎ Use the numeric keypad to enter your four digit code. (Use a code that is easy to remember and record it in a safe place.)
- ✎ Press **CH** to enter the BLOCK PROGRAMS field.
- ✎ Press **VOL** or **VOL** to select CANADIAN ENGLISH.
- ✎ Press **CH** to highlight STATUS.
- ✎ Press **VOL** or **VOL** to display CANADIAN ENGLISH RATING CHART.

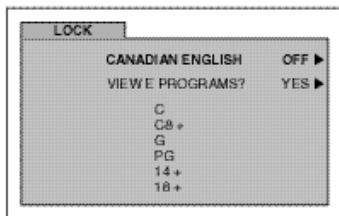

- ✎ Press **VOL** to select CANADIAN ENGLISH ON or OFF.
- ✎ Press **CH** to select VIEW E PROGRAMS?

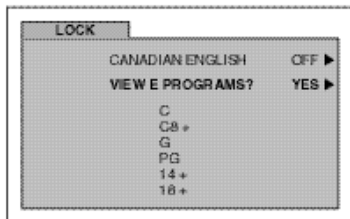

- ✎ Press **VOL** to select VIEW E PROGRAMS? YES or NO.

Note: Not rated programs include: news, sports, documentaries and other information programming, talk shows, music videos, and variety programming.

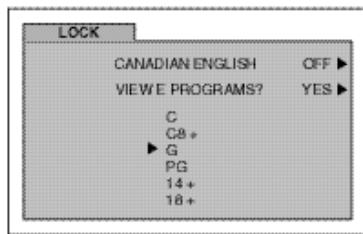

- ✎ Press **CH** or **CH** to move between different ratings.
- ✎ Use **VOL** or **VOL** to select ratings you want to block (**RED**) and unblock (**GREEN**).

Note: See the U.S. MOVIES CHART.

- ✎ Press **ACTION** twice to return to MODE in Lock menu.
- ✎ Press **CH** to select HOW LONG?
- ✎ Press **VOL** or **VOL** to select 12, 24, 48 hours or ALWAYS.

CANADIAN ENGLISH RATINGS CHART

E	Exempt - Exempt programming includes: news, sports, documentaries and other information programming, talk shows, music videos, and variety programming.
C	Programming intended for children under age 8. No offensive language, nudity or sexual content.
C8+	Programming generally considered acceptable for children 8 years and over. No profanity, nudity or sexual content.
G	General programming, suitable for all audiences.
PG	Parental Guidance suggested. Some material may not be suitable for children.
14+	Programming contains themes or content which may not be suitable for viewers under the age of 14. Parents are strongly cautioned to exercise discretion in permitting viewing by pre-teens and early teens.
18	ADULTS ONLY

Canadian French

The V-CHIP used in this TV model also lets you block or unblock Canadian French programs according to various ratings categories.

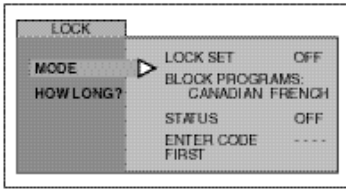

Use the numeric keypad to enter your four digit code. (Use a code that is easy to remember and record it in a safe place.)

Press **CH** to enter the BLOCK PROGRAMS field.

Press **VOL** or **VOL** to select CANADIAN FRENCH.

Press **CH** to highlight STATUS.

Press **VOL** or **VOL** to display CANADIAN FRENCH menu rating chart.

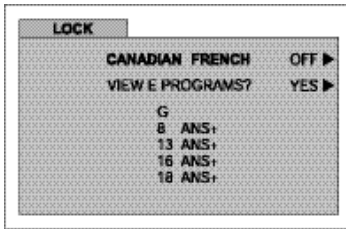

Press **VOL** to select CANADIAN FRENCH ON or OFF.

Press **CH** to select VIEW E PROGRAMS?

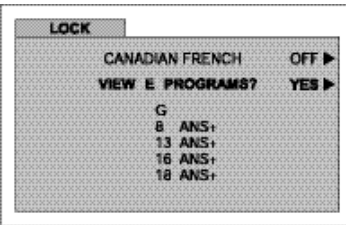

Press **VOL** to select VIEW E PROGRAMS? YES or NO.

Note: Not Rated programs include: news, sports, documentaries and other information programming, talk shows, music videos, and variety programming.



Press **CH** or **CH** to move between different ratings.

Use **VOL** or **VOL** to select ratings you want to block (RED) and unblock (GREEN).

Note: See the CANADIAN FRENCH RATING CHART.

Press **ACTION** twice to return to MODE in Lock menu.

Press **CH** to select HOW LONG?

Press **VOL** or **VOL** to select 12, 24, 48 hours or ALWAYS.















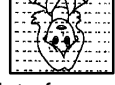

13ANS+, 16ANS+ and 18ANS+ will be blocked

CANADIAN FRENCH RATINGS CHART

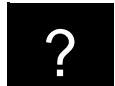
E	Exempt - Exempt programming.
G	General - Programming intended for audience of all ages. Contains no violence, or the violence content is minimal or is depicted appropriately.
8 ans +	8+ General - Not recommended for young children. Programming intended for a broad audience but contains light or occasional violence. Adult supervision recommended.
13 ans +	Programming may not be suitable for children under the age of 13 - Contains either a few violent scenes or one or more sufficiently violent scenes to affect them. Adult supervision strongly suggested.
16 ans +	Programming may not be suitable for children under the age of 16 - Contains frequent scenes of violence or intense violence.
18 ans +	Programming restricted to adults. Contains constant violence or scenes of extreme violence.

Troubleshooting Chart

Before calling for service, determine the symptoms and follow suggested solutions.

AUDIO	VIDEO	Solutions
 Noisy Audio	 Snowy Video	Adjust Antenna Location and Connection
 Noisy Audio	 Multiple Image	Adjust Antenna Location and Connection Check Antenna Lead-in Wire
 Noisy Audio	 Interference	Move television from Electrical Appliances, Lights, Vehicles and Medical Equipment
 No Audio	 Normal Video	Increase Volume Check Mute Check television SPEAKERS on/off Change Channel
 Noisy Audio	 No Video with Snow	Set TV or Cable Mode Properly Check Antenna Cables
 No Audio	 No Video / No PIP	Check Power Cord is Plugged into Active Outlet Adjust Brightness and Audio Controls Change Channel Check Cable Connections Program the Remote Control Again Check Second Video Source Operation
 Normal Audio	 No Color	Adjust Color Settings Change Channel
 Wrong Audio	 Normal Video	Check Audio Is Set To Stereo or Mono, Not SAP
 Normal Audio	 Normal Video	Replace Remote Control Batteries
Intermittent Remote Control Operation		

PANASONIC CONSUMER ELECTRONICS COMPANY,
DIVISION OF:
MATSUSHITA ELECTRIC CORPORATION OF AMERICA
One Panasonic Way
Secaucus, New Jersey 07094

PANASONIC SALES COMPANY,
DIVISION OF:
MATSUSHITA ELECTRIC OF PUERTO RICO,
INC., Ave. 65 de Infanteria, Km. 9.5
San Gabriel Industrial Park
Carolina, Puerto Rico 00985

Panasonic Color Television Limited Warranty

Limited Warranty Coverage

If your product does not work properly because of a defect in materials or workmanship, Panasonic Consumer Electronics Company or Panasonic Sales Company (collectively referred to as "the warrantor") will, for the length of the period indicated on the chart below, which starts with the date of original purchase ("warranty period"), at its option either (a) repair your product with new or refurbished parts, or (b) replace it with a new or a refurbished product. The decision to repair or replace will be made by the warrantor.

TV CATEGORIES	ALL PARTS EXCEPT CRT	CRT	LABOR	SERVICE
22"-27" diagonal	1 (ONE) YEAR	2 (TWO) YEARS	90 DAYS	IN-HOME OR CARRY-IN

During the "Labor" warranty period there will be no charge for labor. During the "Parts" warranty period, there will be no charge for parts. You must carry-in your product or arrange for in-home service (in-home service available only for 22" [diagonal] and larger screen), as applicable, during the warranty period. If non-rechargeable batteries are included, they are not warranted. This warranty only applies to products purchased and serviced in the United States or Puerto Rico. This warranty is extended only to the original purchaser of a new product which was not sold "as is". A purchase receipt or other proof of the original purchase date is required for warranty service.

Carry-in or In-Home Service

For Carry-In or In-Home Service (as applicable) in the United States call 1-800-211-PANA(7262) or visit Panasonic Web Site: <http://www.panasonic.com>

For assistance in Puerto Rico call Panasonic Sales Company (787)-750-4300 or fax (787)-768-2910.

In-Home service, if applicable, requires clear, complete and easy access to the product by the authorized servicer and does not include removal or re-installation of an installed product. It is possible that certain in-home repairs will not be completed in-home, but will require that the product, or parts of the product, be removed for shop diagnosis and/or repair and then returned.

Limited Warranty continued on next page

Limited Warranty continued from previous page

Limited Warranty Limits And Exclusions

This warranty ONLY COVERS failures due to defects in materials or workmanship, and DOES NOT COVER normal wear and tear or cosmetic damage, nor does it cover markings or retained images on the picture tube resulting from viewing fixed images (including, among other things, letterbox pictures on standard 4:3 screen TV's, or non-expanded standard 4:3 pictures on wide screen TV's, or onscreen data in a stationary and fixed location). The warranty ALSO DOES NOT COVER damages which occurred in shipment, or failures which are caused by products not supplied by the warrantor, or failures which result from accidents, misuse, abuse, neglect, mishandling, misapplication, alteration, faulty installation, set-up adjustments, misadjustment of consumer controls, improper maintenance, power line surge, lightning damage, modification, or commercial use (such as in a hotel, office, restaurant, or other business), rental use of the product, service by anyone other than a Factory Servicenter or other Authorized Servicer, or damage that is attributable to acts of God.

THERE ARE NO EXPRESS WARRANTIES EXCEPT AS LISTED UNDER "LIMITED WARRANTY COVERAGE". THE WARRANTOR IS NOT LIABLE FOR INCIDENTAL OR CONSEQUENTIAL DAMAGES RESULTING FROM THE USE OF THIS PRODUCT, OR ARISING OUT OF ANY BREACH OF THIS WARRANTY. (As examples, this excludes damages for lost time, cost of having someone remove or re-install an installed unit if applicable, or travel to and from the servicer. The items listed are not exclusive, but are for illustration only.) **ALL EXPRESS AND IMPLIED WARRANTIES, INCLUDING THE WARRANTY OF MERCHANTABILITY, ARE LIMITED TO THE PERIOD OF THE LIMITED WARRANTY.**

Some states do not allow the exclusion or limitation of incidental or consequential damages, or limitations on how long an implied warranty lasts, so the exclusions may not apply to you.

This warranty gives you specific legal rights and you may also have others rights which vary from state to state. If a problem with this product develops during or after the warranty period, you may contact your dealer or Servicenter. If the problem is not handled to your satisfaction, then write to the warrantor's Consumer Affairs Department at the addresses listed for the warrantor.

PARTS AND SERVICE (INCLUDING COST OF AN IN-HOME SERVICE CALL, WHERE APPLICABLE) WHICH ARE NOT COVERED BY THIS LIMITED WARRANTY ARE YOUR RESPONSIBILITY.

***For Product Information, Operating Assistance, Literature Request, Dealer Locations, and all Customer Service inquiries please contact:
1-800-211-PANA (7262), Monday-Friday 9am - 9pm; Saturday-Sunday 9am - 7pm, EST.***

***Web Site: <http://www.panasonic.com>
You can purchase parts, accessories or
locate your nearest servicer by visiting
our Web Site.***

Accessory Purchases:

***1-800-332-5368 (Customer Orders Only)
Panasonic Services Company 20421 84th Avenue South, Kent, WA 98032
(6 am to 5 pm Monday - Friday; 6 am to 10:30 am Saturday; PST)
(Visa, MasterCard, Discover Card, American Express, Check)***

***Service in Puerto Rico
Matsushita Electric of Puerto Rico, Inc. Panasonic Sales Company/Factory Servicer:
Ave. 65 de Infanteria, Km. 9.5, San Gabriel Industrial Park, Carolina, Puerto Rico 00985
Phone (787) 750-4300 Fax (787) 768-2910***

LIMITED WARRANTY (FOR MODELS SOLD IN CANADA ONLY)

LIMITED WARRANTY (For models sold in Canada only)

Panasonic Canada Inc.

5770 Ambler Drive, Mississauga, Ontario L4W 2T3

PANASONIC PRODUCT - LIMITED WARRANTY

Panasonic Canada Inc. warrants this product to be free from defects in material and workmanship and agrees to remedy any such defect for a period as stated below from the date of original purchase.

TELEVISION:

21" and under	Carry-in Service only	Two (2) years, parts (including Picture Tube) and labour
22" and over	In-home Service	Two (2) years, parts (including Picture Tube) and labour

LIMITATIONS AND EXCLUSIONS

This warranty does not apply to products purchased outside Canada or to any product which has been improperly installed, subjected to usage for which the product was not designed, misused or abused, damaged during shipping, or which has been altered or repaired in any way that affects the reliability or detracts from the performance, nor does it cover any product which is used commercially. Dry cell batteries are also excluded from coverage under this warranty.

This warranty is extended to the original end user purchaser only. A purchase receipt or other proof of date of original purchase is required before warranty service is performed.

THIS EXPRESS, LIMITED WARRANTY IS IN LIEU OF ALL OTHER WARRANTIES, EXPRESS OR IMPLIED, EXCLUDING ANY IMPLIED WARRANTIES OF MERCHANTABILITY OR FITNESS FOR A PARTICULAR PURPOSE. IN NO EVENT WILL PANASONIC CANADA INC. BE LIABLE FOR ANY SPECIAL, INDIRECT OR CONSEQUENTIAL DAMAGES.

In certain instances, some jurisdictions do not allow the exclusion or limitation of incidental or consequential damages, or the exclusion of implied warranties, so the above limitations and exclusions may not be applicable.

WARRANTY SERVICE

For product operation and information assistance, please contact your Dealer or our Customer Care Centre at:

Telephone #: (905) 624-5505 Fax #: (905) 238-2360 Web: www.panasonic.ca

For product repairs, please contact one of the following:

- Your Dealer who will inform you of an authorized Servicentre nearest you.
- Our Customer Care Centre at (905) 624-5505 or www.panasonic.ca
- A Panasonic Factory Servicentre listed below:

Richmond, British Columbia

Panasonic Canada Inc.
12111 Riverside Way
Richmond, BC V6W 1K8
Tel: (604) 278-4211
Fax: (604) 278-5627

Calgary, Alberta

Panasonic Canada Inc.
6835-8th St. N. E.
Calgary, AB T2E 7H7
Tel: (403) 295-3955
Fax: (403) 274-5493

Mississauga, Ontario

Panasonic Canada Inc.
5770 Ambler Dr.
Mississauga, ON L4W 2T3
Tel: (905) 624-8447
Fax: (905) 238-2418

Lachine, Québec

Panasonic Canada Inc.
3075, rue Louis A. Amos
Lachine, QC H8T 1C4
Tel: (514) 633-8684
Fax: (514) 633-8020

IF YOU SHIP THE PRODUCT TO A SERVICENTRE

Carefully pack and send prepaid, adequately insured and preferably in the original carton.

Include details of the defect claimed, and proof of date of original purchase.

Index

- A**
AC Power Supply Cord 3
AI Sound 24
Amplifier Connection 7
Antenna Connection 3
Audio 24
Auto Power On 21
Auto Program 5, 20
Auto Set Up Menu 5
- B**
Balance 23
Bass 23
BBE 24
Battery Installation 12
Blocking Message 27
Brightness 22
- C**
Cabinet and Remote Control 2
Cable / Antenna Connection 3
Cable Connection 3
Canadian English 30
Canadian English
Ratings Chart 30
Canadian French 31
Canadian French
Ratings Chart 31
Care and Cleaning 2
Caution 3
Channel Banner 21
Channels 25, 26
Clock Set 22
Closed Captioning 21
Codes for Cable Box 17
Codes for DBS 17
Codes for DVD 17
Codes For VCR 16
Color 22
Component Codes 16
Customer Record 2
- F**
Feature Chart 4
Freeze Button 11
- G**
Game 26
Geomagnetic Correction 5, 21
- I**
Icon Menu Navigation 18
Icon Menu Operation 20
Icon Menus 19
IDIOMA/LANGUE 5, 20
Input 25
Installation 3
- L**
Lock 26
Lock Set 26
- M**
Main Menu Icons 19
Manual Caption 25
Manual Program 20
Mode Operational
Key Chart 13
Mono 23
Move Button 11
- N**
Normal 22, 23
- O**
Optional Cable Connections 3
Optional Equipment
Connections 6
- P**
Picture 22
Picture In Picture 8
PIP Button 10
PIP Channel Buttons 10
Prog Chan 20
Programming the Remote 15
- R**
Rating Systems for Canada 30
Remote Control Operation 12
- S**
SAP 23
Screen 2
Search Button 11
Set Up 20
Sharpness 22
Size Button 10
Sleep Timer 22
Speakers 24
Specifications 2
Stereo 23
Surround 24
Swap Button 10
- T**
Television Location 3
Time 22
Timer 23
Tint 22
Treble 23
Troubleshooting Chart 32
TV or Cable 5, 20
TV/VIDEO Button 11
- U**
U.S. Movies 28
U.S. Movies Menu 29
U.S. Movies Ratings Chart 29
U.S. TV Programs 27
U.S. TV Programs
Ratings Chart 28
- V**
V-CHIP Menu Operation 27
VCR Connection 6
Video Input Memory 22
Video Input Skip 25
- W**
Warranty 33
Warranty for Canada 36

**Panasonic Consumer Electronics
Company,
Division of Matsushita
Electric Corporation of America**
One Panasonic Way
Secaucus, New Jersey 07094
www.panasonic.com

**Panasonic Sales Company,
Division of Matsushita Electric
of Puerto Rico Inc. ("PSC")**
Ave. 65 de Infantería, Km 9.5
San Gabriel Industrial Park Carolina,
Puerto Rico 00985
Tel. (787) 750-4300
Fax (787) 768-2910

Panasonic Canada Inc.
5770 Ambler Drive
Mississauga, Ontario
Canada L4W 2T3
Tel.: (905) 624-5010
Fax: (905) 624-9714
www.panasonic.ca

Panasonic®

Télé-couleur Manuel d'utilisation

CT-27SX32

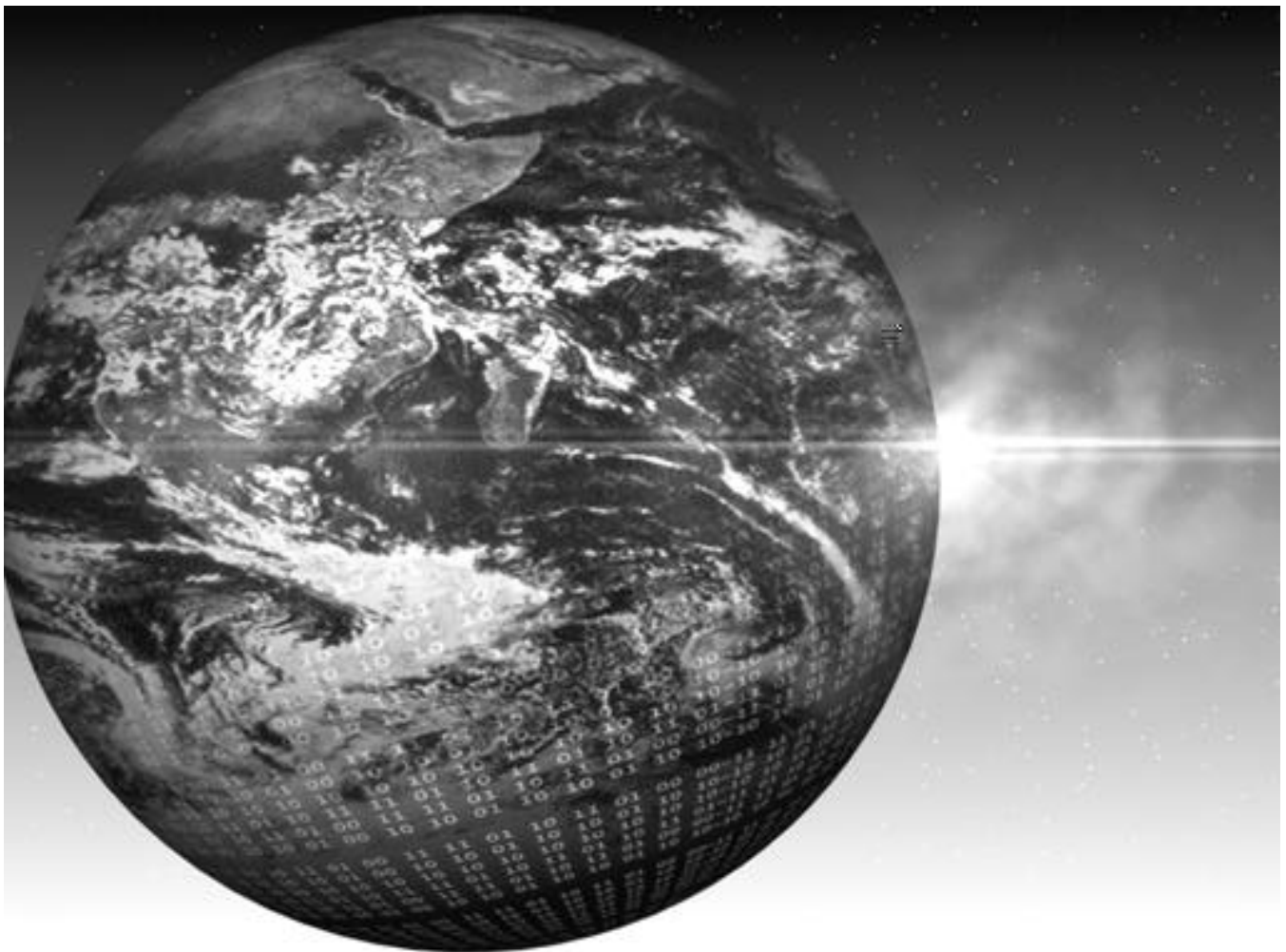

TQB2AA0419-1 21103
IMPRIMÉ AUX ÉTATS-UNIS



Le symbole de l'éclair dans un triangle équilatéral indique la présence d'une tension suffisamment élevée pour engendrer un risque de chocs électriques.



Le point d'exclamation dans un triangle équilatéral indique que le manuel d'utilisation inclus avec l'appareil contient d'importantes recommandations quant au fonctionnement et à l'entretien de ce dernier.

ATTENTION: Afin de prévenir les risques d'incendie ou de chocs électriques, ne pas exposer l'appareil à la pluie ou à l'humidité.

AVERTISSEMENT DU FCC: TOUTE MODIFICATION APPORTÉE À CE TÉLÉVISEUR QUI N'EST PAS EXPRESSÉMENT APPROUVÉE PAR MATSUSHITA ELECTRIC CORPORATION OF AMERICA PEUT CAUSER DES INTERFÉRENCES NUISIBLES LESQUELLES POURRAIENT ENTRAÎNER L'ANNULATION DU DROIT DE L'UTILISATEUR D'OPÉRER CET APPAREIL.

Risque pour l'environnement: Ce produit renferme un tube à rayons cathodiques ainsi que d'autres composants contenant du plomb. L'élimination de ce type de matériaux peut être réglementée dans certaines localités aux fins de protection de l'environnement. Pour des renseignements sur les modalités de recyclage ou d'élimination de ces produits, communiquez avec vos autorités locales ou visitez le site américain de Electronics Industries Alliance : <http://www.eiae.org>.

**Lire ces instructions au complet avant d'utiliser l'appareil.
Le contenu du présent manuel peut être modifié sans préavis.**

Copyright 2002. Matsushita Electric Corporation of America. Tous droits réservés. Toute reproduction ou distribution non autorisée constitue une violation de la loi sur les droits d'auteur.

Table des matières

Félicitations	2
Dossier du client.....	2
Entretien et nettoyage.....	2
Spécifications.....	2
Installation	3
Emplacement du téléviseur.....	3
Branchement de sources auxiliaires.....	3
Cordon d'alimentation.....	3
Câble / antenne.....	3
Table des caractéristiques	4
Auto-réglage initial	5
Branchement d'appareils auxiliaires	6
Branchement à un magnétoscope.....	6
Panneau avant des commandes.....	6
Branchement d'un décodeur de télévision numérique (DTV-STB) / lecteur DVD.....	7
Branchement à un amplificateur audio.....	7
Fonction image sur image (2 blocs d'accord)	8
Fonctionnement de l'image sur image sans source vidéo externe.....	8
Fonctionnement de l'image sur image avec un magnétoscope - sans câblesélecteur.....	9
Touches des fonctions image sur image	10
Fonctionnement de la télécommande	12
Tableau de référence des fonctions télécommandées.....	13
Programmation de la télécommande.....	15
Avec code.....	15
Sans code.....	15
Codes des appareils.....	16
Navigation au menu à icônes	18
Icônes du menu principal	19
Menus à icônes.....	19
Fonctionnement avec menus à icônes	20
Réglage.....	20
Image.....	22
Minuterie.....	22
Audio.....	23
Canaux.....	25
Blocage.....	26
Fonctionnement de la puce antiviolence	27
Émissions télé USA.....	27
Films USA.....	29
Système de classification du Canada	30
Guide de dépannage	32
Garantie limitée	33
Index	34

Félicitations

Votre nouveau téléviseur Tau de Panasonic avec tube image plat a été conçu pour vous procurer une image de qualité avant-gardiste. Son nouveau coffret gris dauphin de format compact vous procurera de longues années d'agrément. Les tests sévères auxquels il a été soumis et les réglages de précision dont il a fait l'objet sont garants d'un rendement optimal.

Dossier du client

Les numéros de modèle et de série sont inscrits sur le panneau arrière de l'appareil. Veuillez les noter dans l'espace ci-dessous et conserver ce manuel comme registre de votre achat. Cela en facilitera l'identification en cas de perte ou de vol.

Numéro de modèle

Numéro de série

Entretien et nettoyage

Écran (couper le contact)

- Nettoyer l'écran avec un chiffon doux humecté d'eau savonneuse ou de nettoyant à vitres. **NE JAMAIS UTILISER DE NETTOYANTS ABRASIFS.**
- Éviter toute humidité excessive et bien essuyer.

Nota: Ne pas vaporiser de produit nettoyant directement sur l'écran.

Coffret et télécommande

- ✍ Nettoyer le coffret et la télécommande avec un chiffon humide ou humecté d'eau savonneuse. Éviter toute humidité excessive et bien essuyer.
- ✍ Ne jamais utiliser de benzène, de solvant ou de produits à base de pétrole.

Spécifications

Alimentation CT-27SX32 (2,5 A)	120 V c.a., 60 Hz
Bloc d'accord – 181 canaux	VHF – 12; UHF – 56; Câble - 113
Prises d'entrée vidéo	1 V c.-à-c., 75 ohms, prises de type phono
Prises d'entrée audio	500 mV eff. 47 kilohms
Prises de sortie audio	0 – 2,0 V eff. 4,7 kilohms
Prises d'entrée vidéo composant	75 ohms, prise de type phono
Prises d'entrée S-Vidéo	Connecteur S-Vidéo (Y-C)

Les spécifications peuvent être modifiées sans préavis.

Installation

Emplacement du téléviseur

Suivre ces recommandations avant de déterminer l'emplacement du téléviseur.

- ✗ Protéger l'appareil contre les rayons solaires, un éclairage intense et les reflets.
- ✗ Protéger l'appareil contre la chaleur ou l'humidité. Une aération insuffisante pourrait provoquer un dérangement des composantes internes.
- ✗ Un éclairage fluorescent peut réduire la portée de la télécommande.
- ✗ Éviter de placer le téléviseur près d'un appareil dégageant un champ magnétique, notamment des moteurs, des ventilateurs ou des haut-parleurs externes.

ATTENTION: Ne placer ce téléviseur que sur un meuble ou support recommandé par le fabricant ou vendu avec l'appareil. Déplacer avec précaution tout support à roulettes portant l'appareil afin d'éviter toute blessure que pourrait causer le basculement du support et(ou) du téléviseur. Pour la protection des enfants, s'assurer que le téléviseur est placé sur un meuble stable ne pouvant être basculé, poussé ou tiré et empêchant tout enfant de monter ou de s'asseoir dessus.



CT-27SX32:

ATTENTION: N'utiliser que le meuble TY-27SX31P de Panasonic avec ce téléviseur. L'utilisation d'un autre meuble (ou chariot) pourrait causer une instabilité susceptible de provoquer des blessures.

Branchement de sources auxiliaires

Les branchements à d'autres appareils devraient être faits avec des câbles audio et vidéo blindés. Pour de meilleurs résultats:

- ✗ Utiliser des câbles coaxiaux blindés de 75 ohms.
- ✗ Utiliser les prises d'entrée et de sortie correspondant aux appareils auxiliaires.
- ✗ Afin de réduire le risque d'interférence, éviter d'utiliser des câbles longs.

Cordon d'alimentation

ATTENTION: AFIN DE PRÉVENIR TOUT RISQUE D'ÉLECTROCUTION, INSÉRER À FOND LA LAME LA PLUS LARGE DE LA FICHE DANS LA FENTE LA PLUS LARGE DE LA PRISE. NE PAS UTILISER UNE PRISE DANS LAQUELLE LA LAME POLARISÉE NE PEUT ÊTRE INSÉRÉE COMPLÈTEMENT.



PLACER LE CORDON D'ALIMENTATION DANS UN ENDROIT OÙ IL NE RISQUE PAS D'ÊTRE PIÉTINÉ, COINCÉ, ÉCRASÉ, PLIÉ, ETC. FAIRE PARTICULIÈREMENT ATTENTION À SES EXTRÉMITÉS, FICHES ET PRISES COMPRIS.

Câble / antenne

Pour assurer une réception de qualité optimale, le raccordement à une antenne ou à la câblodistribution est nécessaire.

Branchement à la câblodistribution

Brancher le téléviseur au câble de la compagnie de câblodistribution.

Nota: Il peut être nécessaire d'utiliser un câblesélecteur pour assurer une réception de qualité optimale. Pour des renseignements sur la compatibilité, consulter la compagnie de câblodistribution.

Branchement à une antenne

- Pour une bonne réception des canaux VHF/UHF, le branchement à une antenne est nécessaire. Une antenne extérieure donnera de meilleurs résultats.

Nota: Le mode câble est implicitement réglé en usine. Pour sélectionner le signal de la télédiffusion (antenne), choisir le mode TÉLÉ sous la rubrique PROG. CANAL du menu SET UP (RÉGLAGE).

Câble de la compagnie de câblodistribution



VHF/UHF 75 ohms (sur le panneau arrière)

Câble d'antenne

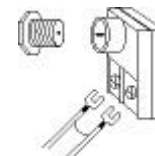

Table des caractéristiques

		MODÈLES			
		CT-27SX32			
CARACTÉRISTIQUES SPÉCIALES		Caractéristiques			
		LANGUE D’AFFICHAGE DES MENUS ANG/ESP/FR	✗		
		2 BLOCS D’ACCORD POUR IMAGE SUR IMAGE	✗		
		RÉGLAGE POUR ENTRÉE VIDÉO	✗		
		BANNIÈRE DES CANAUX	✗		
		OMISSION D’ENTRÉE VIDÉO	✗		
		PRISE D’ENTRÉE DE 75 OHMS	✗		
		PUCE ANTIVIOLENCE	✗		
		SOUS-TITRES	✗		
		NORMALISATION VIDÉO	✗		
		NORMALISATION AUDIO	✗		
		AUDIO		STÉRÉO	✗
				GRAVES/AIGUS/ÉQUILIBRE	✗
SON AMBIOPHONIQUE	✗				
SON IA	✗				
BBE	✗				
NOMBRE DE HAUT-PARLEURS	2				
PRISES AV				PRISES D’ENTRÉE A/V (ARRIÈRE/AVANT)	3 (2/1)
		PRISE DE SORTIE AUDIO	✗		
		PRISES D’ENTRÉE S-VIDÉO (ARRIÈRE/AVANT)	2 (1/1)		
		PRISE D’ENTRÉE VIDÉO COMPOSANT (ARRIÈRE/AVANT)	1 (1/0)		
		PRISE DE CASQUE D’ÉCOUTE	✗		

RENSEIGNEMENTS IMPORTANTS À PROPOS DE L’UTILISATION DE JEUX VIDÉO, D’ORDINATEURS ET DE SOURCES D’IMAGES FIXES.

MISE EN GARDE: Le marquage ou la rémanence de l’image causé par l’affichage prolongé d’une image fixe n’est pas le résultat d’une défektivité et n’est donc pas couvert par la garantie.

Le téléviseur est conçu pour afficher des images animées. L’affichage prolongé d’images fixes telles que des images au format “boîte aux lettres” sur un écran de télévision ordinaire (avec des bandes noires dans le haut et le bas), des images au format ordinaire (4:3) non recadrées sur un grand écran (avec des bandes sur chaque côté), des bandes de défilement dans le bas de l’écran, des motifs permanents de certains jeux vidéo, des panneaux de pointage fixes, des logos de canaux ultra lumineux et des motifs en ligne (Internet) ou répétitifs d’ordinateurs devrait être limité.

L’affichage prolongé d’images fixes peut endommager irrémédiablement le tube image, dommage qui prend la forme d’une image fantôme. Pour prévenir de tels dommages, il est recommandé de prendre les mesures suivantes:

- Ne pas afficher une image fixe pendant une période prolongée.
- Après usage, toujours couper le contact sur le téléviseur.

Auto-réglage initial

Pour faciliter l'utilisation, un menu d'auto-réglage initial apparaît à l'écran lors de la mise en marche initiale de l'appareil. Selon les besoins, suivre les directives pour régler les fonctions.

- ✂ IDIOMA/LANGUE - Pour sélectionner l'affichage des menus en anglais, français ou espagnol.

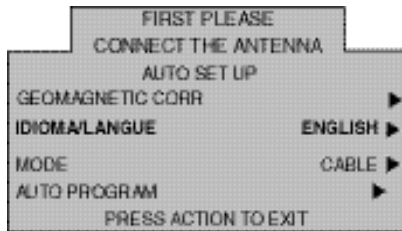

- ✂ Appuyer sur la touche **CH** pour mettre IDIOMA/LANGUE en surbrillance.
- ✂ Appuyer sur la touche **VOL** pour sélectionner ENGLISH, ESPAÑOL ou FRANÇAIS.

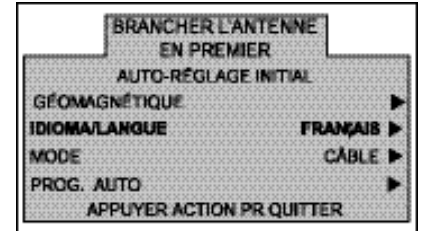

- ✂ GÉOMAGNÉTIQUE - Ajuste l'inclinaison due au champ géomagnétique dans certaines régions.

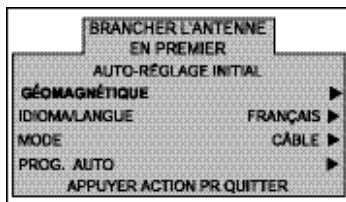

- ✂ Appuyer sur la touche **CH** pour mettre GÉOMAGNÉTIQUE en surbrillance.
- ✂ Appuyer sur la touche **VOL** pour afficher le sous-menu.

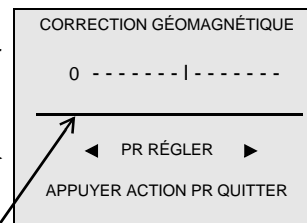

- ✂ Appuyer ensuite sur les touches **◀VOL** ou **VOL▶** pour ajuster la barre de réglage d'inclinaison jusqu'à ce qu'elle soit parallèle au bas de l'écran.

Barre de réglage d'inclinaison

- ✂ MODE - Pour sélectionner le mode TÉLÉ (antenne) ou CÂBLE selon la source du signal.

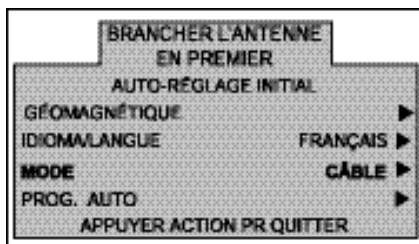

- ✂ Appuyer sur **VOL▶** pour sélectionner TÉLÉ ou CÂBLE.

- ✂ PROG. AUTO - Pour programmer automatiquement tous les canaux avec un signal.

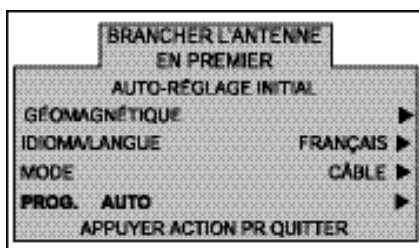

- ✂ Appuyer sur **VOL▶** pour amorcer la programmation automatique.

BR
Bra
Bra
Des
vidéo
La p
lecte
pour
cana

vent également être branchés aux prises d'entrée

u branchement de sources d'images 480i tel un
x gauche et droit. Toutefois, elle peut aussi servir
ant que la prise Y/Vidéo et les prises audio des
1.

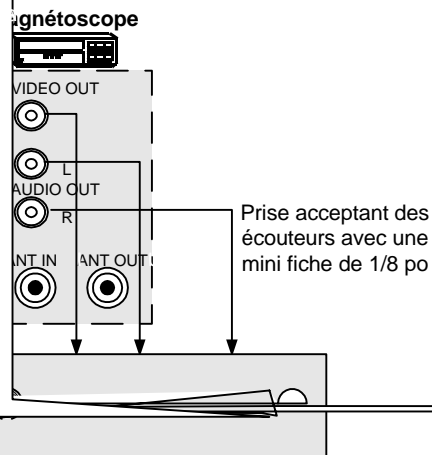

Marche à suivre

1. Brancher l'équipement de la manière indiquée aux prises d'entrée audio/vidéo du panneau avant ou du panneau arrière.
2. Sélectionner le mode vidéo en appuyant sur la touche **TV/VIDEO**.
3. Faire fonctionner l'équipement branché conformément aux instructions du fabricant.

Panneau avant des commandes

Utiliser le panneau avant de l'appareil pour contrôler le téléviseur sans la télécommande ou pour accéder aux prises d'entrée audio/vidéo lors du branchement d'appareils auxiliaires.

Appuyer sur _____ pour sélectionner le mode d'entrée vidéo.

Nota: Le panneau avant des commandes peut être utilisé pour accéder aux menus et commuter entre les modes vidéo lorsque la télécommande n'est pas disponible.

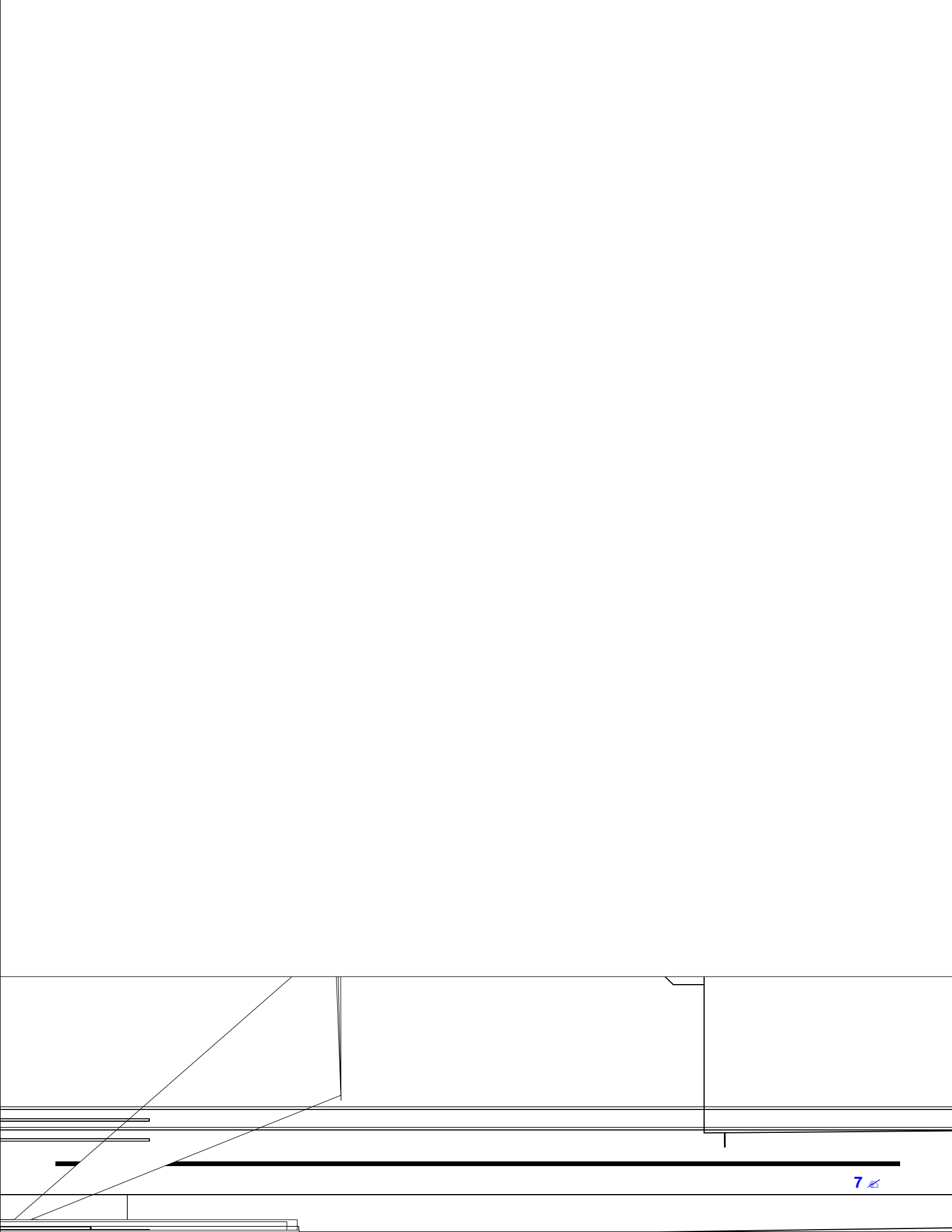

Fonctionnement de l'image sur image avec un magnétoscope - sans câblosélecteur

Ce téléviseur est doté de la fonction d'image sur image avec deux blocs d'accord. Cela permet le visionnement simultané de deux (2) émissions télévisées avec ou sans une seconde source vidéo tel un magnétoscope.

Brancher le magnétoscope au téléviseur de la manière illustrée.

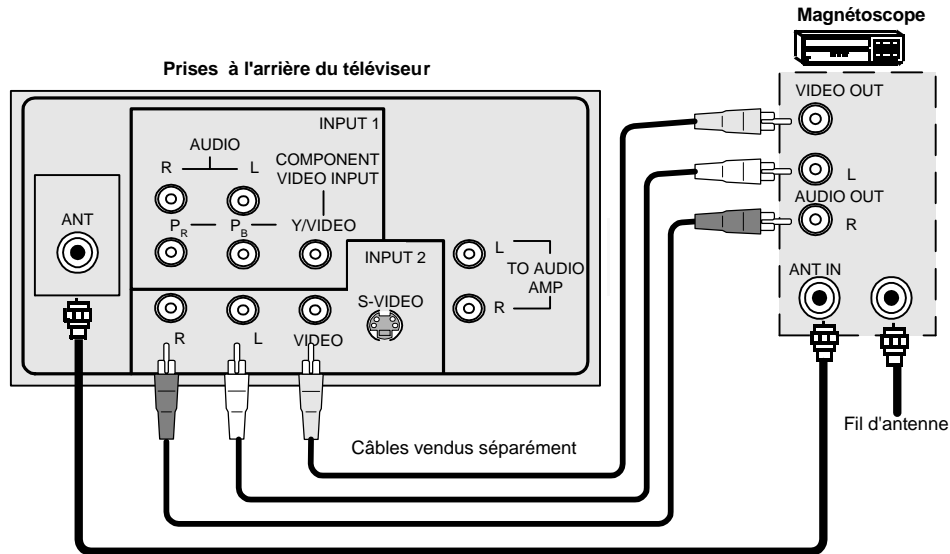

Nota: La télécommande doit avoir été programmée avec les codes fournis afin de permettre le fonctionnement du magnétoscope.

Marche à suivre

Appuyer sur la touche **PIP** de la télécommande pour afficher une image en médaillon.

Nota: Le signal audio est en provenance de l'image principale.

Pour visionner une source vidéo externe dans le médaillon.

1. Appuyer sur la touche TV/VIDEO de la télécommande pour sélectionner la source d'entrée du magnétoscope.
2. S'assurer que le contact est établi sur le magnétoscope.
3. Sélectionner les canaux pour l'image principale en appuyant sur la touche **TV** de la télécommande et en utilisant les touches numériques ou celles de changement de canaux.
4. Sélectionner les canaux dans l'image en médaillon en appuyant sur la touche **VCR** de la télécommande et en utilisant les touches de syntonisation **VCR/DBS CH**.

Nota: La touche **SWAP** inverse l'image en médaillon avec l'image principale. Appuyer sur la touche **RECALL** pour afficher la source des images à l'écran.

Touches des fonctions image sur image

Touche d'image sur image (PIP)

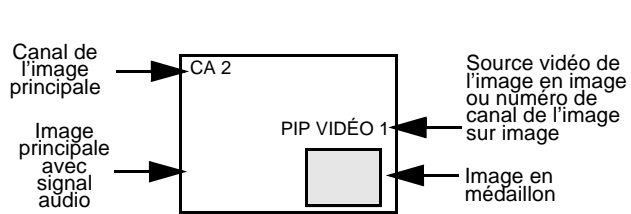

Appuyer sur  pour afficher l'image en médaillon.

Appuyer sur  lors de l'affichage de l'image en médaillon pour sélectionner l'entrée désirée.

Appuyer de nouveau sur  pour annuler la fonction image sur image.

Nota: Le signal audio est en provenance de l'image principale seulement.

Touche de permutation (SWAP)

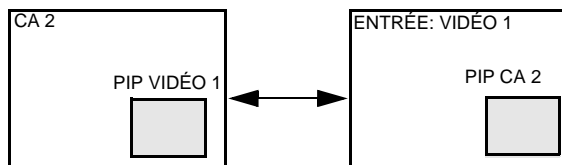

Appuyer sur  (lors de l'affichage d'une image en médaillon) pour intervertir l'image principale à l'écran et l'image en médaillon.

Touche de format (SIZE)

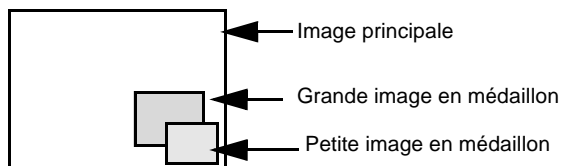

Appuyer sur  (lors de l'affichage d'une image en médaillon) pour sélectionner la taille de l'image en médaillon (grande ou petite).

Touches des canaux pour image en médaillon (PIP CH)

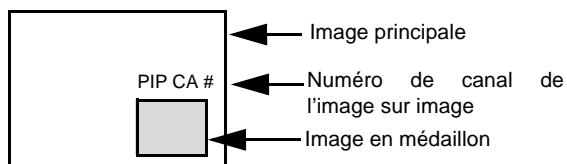

Appuyer sur  lors de l'affichage de l'image en médaillon pour balayer en séquence tous les canaux.

Touches des fonctions image sur image (suite)

Touche de déplacement (MOVE)

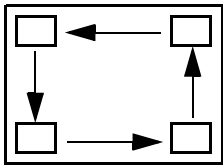

☞ L'image en médaillon peut être déplacée dans n'importe quel coin de l'image principale en

appuyant sur la touche . Sur chaque pression de cette touche, l'image en médaillon se déplace dans le sens anti-horaire tel qu'illustré ci-contre.

Touche d'arrêt sur l'image (FREEZE)

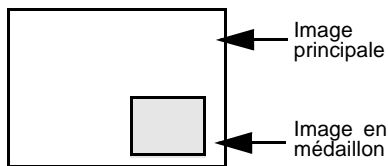

☞ Appuyer sur  pour figer l'action à partir de l'image principale ou de l'image en médaillon.

Nota:

- Une pression sur la touche d'arrêt sur l'image (FREEZE) sans image en médaillon produit une image figée de l'image principale et l'affiche dans le médaillon.
- Une pression sur la touche d'arrêt sur l'image (FREEZE) avec une image en médaillon produit un arrêt sur l'image en médaillon. Appuyer de nouveau sur la touche pour mettre hors fonction.

Sélecteur télé/vidéo (TV/VIDEO)

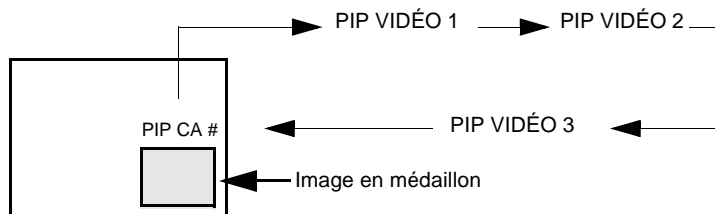

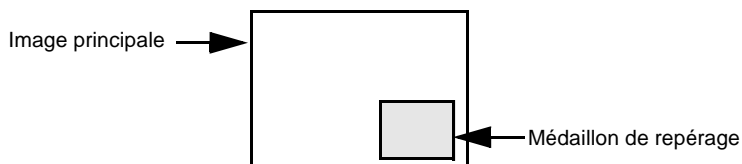

☞ Appuyer sur  lors de l'affichage d'une image en médaillon pour sélectionner le mode d'entrée désirée.

Touche de repérage dans le médaillon (SEARCH)



☞ Cette touche permet de balayer tous les canaux disponibles.

☞ Appuyer sur  pour afficher l'image en médaillon.

☞ Appuyer sur  pour mettre fin au balayage ou

appuyer sur  pour annuler le balayage.

Fonctionnement de la télécommande

POWER



Appuyer pour établir ou couper le contact.



Appuyer pour sélectionner le fonctionnement télécommandé.

ACTION



Appuyer pour accéder aux menus.

TV/VIDEO



Appuyer pour sélectionner le mode télé ou vidéo.

MUTE



Appuyer pour couper le son. Appuyer pour mettre le décodeur de sous-titres (CC) en ou hors fonction.

MENU



Appuyer pour accéder aux menus DBS ou DVD.

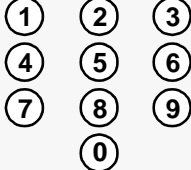

Appuyer sur les touches numériques du clavier pour sélectionner un canal.

R-TUNE



Appuyer pour revenir au canal précédemment capté ou le mode vidéo.



EUR7613Z30

SAP



Appuyer pour capter la piste sonore alternative.



Appuyer pour régler le niveau sonore et se déplacer au sein des menus.



Appuyer pour sélectionner le canal et pour se déplacer au sein des menus.

EXIT



Touche de fonctions pour récepteur DBS.

GUIDE



Touche de fonctions pour récepteur DBS.

RECALL











Appuyer pour afficher l'heure, le numéro du canal, l'état de la minuterie-sommeil et d'autres options.

PROG



Appuyer pour entrer le numéro mineur d'un numéro de canal composé (mode DBS seulement).

MOVE REW 	SIZE PLAY 	PIP FF 
SWAP PAUSE 	SEARCH STOP 	REC 
FREEZE TV/VCR 	PIP CH VCR /DBS CH 	

Touches de fonctions d'appareil auxiliaire.

Installation des piles

Utiliser deux piles AA:

Retirer le couvercle du logement des piles en appuyant près de la flèche et en poussant vers le haut.
Installer les piles en respectant les polarités (+) et (-).
Remettre le couvercle en place.

Nota: Une installation incorrecte peut occasionner une fuite et endommager la télécommande.

Précautions à prendre

- Remplacer les 2 piles à la fois.
- Ne pas utiliser des piles de types différents (carbone zinc avec alcalines).
- Ne pas recharger, court-circuiter, démonter, chauffer ou jeter au feu les piles.

Tableau de référence des fonctions télécommandées

Ce tableau indique les fonctions pouvant être télécommandées sur les différents appareils (téléviseur, magnétoscope, récepteur DBS, câblodélecteur ou lecteur DVD) après avoir programmé le code (si nécessaire).

TOUCHE	MODE TÉLÉ	MODE CÂBLODÉLECTEUR	MODE RÉCEPTEUR DBS
POWER	INTERRUPTEUR	INTERRUPTEUR	INTERRUPTEUR
SAP	SECONDE VOIE AUDIO EN/HORS CIRCUIT	-	PISTE AUDIO (DÉCODEUR)
MUTE	COUPURE DU SON	COUPURE DU SON (TÉLÉ)	COUPURE DU SON (TÉLÉ)
MENU	-	-	MENU DBS
TV/VIDEO	SÉLECTION DU MODE D'ENTRÉE	SÉLECTION DU MODE D'ENTRÉE (TÉLÉ)	SÉLECTION DU MODE D'ENTRÉE (TÉLÉ)
CH ?	CHANGEMENT DES CANAUX	CHANGEMENT DES CANAUX	DÉPLACEMENT VERS LE HAUT (DBS)
CHAN ?			DÉPLACEMENT VERS LE BAS (DBS)
VOL ?	VOLUME +	VOLUME + (TÉLÉ)	DÉPLACEMENT VERS LA DROITE (DBS)
? VOL	VOLUME -	VOLUME - (TÉLÉ)	DÉPLACEMENT VERS LA GAUCHE (DBS)
ACTION	MENU TÉLÉ/ENTRÉE	ENTRÉE	MENU DBS
RECALL	AFFICHAGE À L'ÉCRAN	AFFICHAGE À L'ÉCRAN	INFORMATION DE PROGRAMME DBS
EXIT	-	-	SORTIE DBS
GUIDE	-	-	GUIDE DBS
1	CHIFFRE 1	CHIFFRE 1	CHIFFRE 1
2	CHIFFRE 2	CHIFFRE 2	CHIFFRE 2
3	CHIFFRE 3	CHIFFRE 3	CHIFFRE 3
4	CHIFFRE 4	CHIFFRE 4	CHIFFRE 4
5	CHIFFRE 5	CHIFFRE 5	CHIFFRE 5
6	CHIFFRE 6	CHIFFRE 6	CHIFFRE 6
7	CHIFFRE 7	CHIFFRE 7	CHIFFRE 7
8	CHIFFRE 8	CHIFFRE 8	CHIFFRE 8
9	CHIFFRE 9	CHIFFRE 9	CHIFFRE 9
0	CHIFFRE 0	CHIFFRE 0	CHIFFRE 0
R-TUNE	CANAL PRÉCÉDENT OU MODE VIDÉO	CANAL PRÉCÉDENT (CÂBLE)	CANAL PRÉCÉDENT (DBS)
PROG	-	-	DBS
MOVE <<REW	DÉPLACEMENT DE L'IMAGE EN MÉDAILLON	-	-
SIZE PLAY	FORMAT DE L'IMAGE EN MÉDAILLON	-	-
PIP >>FF	AFFICHAGE OU NON DE L'IMAGE EN MÉDAILLON	-	-
SWAP PAUSE	PERMUTATION DE L'IMAGE EN MÉDAILLON	-	-
SEARCH STOP	REPÉRAGE DANS LE MÉDAILLON	-	-
RECORD	ENREGISTREMENT (MAGNÉTO)	-	-
FREEZE TV/VCR	ARRÊT SUR L'IMAGE EN MÉDAILLON	-	-
PIP CH VCR/DBS CH ▼	CHANGEMENT DES CANAUX (IMAGE EN MÉDAILLON)	-	CHANGEMENT DES CANAUX (DBS)
PIP CH VCR/DBS CH ▲	CHANGEMENT DES CANAUX (IMAGE EN MÉDAILLON)	-	CHANGEMENT DES CANAUX (DBS)

Tableau de référence des fonctions télécommandées (suite)

TOUCHE	MODE MAGNÉTOSCOPE	MODE LECTEUR DVD
POWER	INTERRUPTEUR	INTERRUPTEUR
SAP	-	-
MUTE	COUPURE DU SON (TÉLÉ)	COUPURE DU SON (TÉLÉ)
MENU	-	-
TV/VIDEO	SÉLECTION DU MODE D'ENTRÉE (TÉLÉ)	SÉLECTION DU MODE D'ENTRÉE (TÉLÉ)
CH ?	-	PROCHAIN CHAPITRE
CHAN ?	-	CHAPITRE PRÉCÉDENT
VOL ?	VOLUME TÉLÉ +	DÉPLACEMENT VERS LA DROITE
? VOL	VOLUME TÉLÉ -	DÉPLACEMENT VERS LA GAUCHE
ACTION	-	-
RECALL	AFFICHAGE À L'ÉCRAN	AFFICHAGE À L'ÉCRAN
EXIT	-	-
GUIDE	-	-
1	-	-
2	-	-
3	-	-
4	-	-
5	-	-
6	-	-
7	-	-
8	-	-
9	-	-
0	-	-
R-TUNE	-	-
PROG	-	-
MOVE <<REW	REBOBINAGE	RECHERCHE ARRIÈRE
SIZE PLAY	LECTURE	LECTURE DVD
PIP >>FF	AVANCE ACCÉLÉRÉE	RECHERCHE AVANT
SWAP PAUSE	PAUSE	PAUSE (DVD)
SEARCH STOP	ARRÊT	ARRÊT (DVD)
RECORD	ENREGISTREMENT	-
FREEZE TV/VCR	SÉLECTEUR TÉLÉ/ MAGNÉTO	OUVERTURE/FERMETURE
PIP CH VCR/DBS CH ▼	CHANGEMENT DES CANAUX	RALENTI +/-
PIP CH VCR/DBS CH ▲		

Programmation de la télécommande

La télécommande universelle peut être programmée pour commander le fonctionnement d'appareils d'autres marques à l'aide des touches de fonctions VCR, DVD, CABLE, ou DBS. Suivre l'une des procédures de programmation données ci-dessous.

Réglages par défaut de la télécommande

Appareil	Contrôle	Réglage par défaut
TÉLÉVISEUR	Téléviseur (Panasonic seulement)	Codes des téléviseurs Panasonic
MAGNÉTOSCOPE	Magnétoscope (Préréglé)	Codes des magnétoscopes Panasonic
RÉCEPTEUR DBS	Récepteur DBS (Préréglé)	Codes des récepteurs DBS Panasonic
CÂBLOSÉLECTEUR	Câblosélecteur (Préréglé)	Codes des récepteurs DBS Panasonic
LECTEUR DVD	Lecteur DVD et CD (Préréglé)	Codes des lecteurs DVD Panasonic

Noter la marque de l'appareil et identifier le code dans le tableau des codes.

Avec code

Procédure

- S'assurer que l'appareil auxiliaire est branché et que le contact est établi.
- Couper le contact sur l'appareil auxiliaire.
- Appuyer simultanément sur les touches **ACTION** et **POWER** pendant **au moins 5 secondes**.
- Appuyer sur la touche de la télécommande correspondant à l'appareil auxiliaire utilisé (VCR, DVD, CABLE ou DBS).
- Entrer le code à 3 chiffres à l'aide des touches numériques du clavier de la télécommande (touches 0 ~ 9).
- Appuyer sur la touche **POWER** de la télécommande pour vérifier le fonctionnement. Si le bon code a été entré, le contact est établi sur l'appareil.

Conseil pratique: Entrée d'un mauvais code

Si le contact ne peut être établi sur l'appareil avec la télécommande, répéter la procédure avec un autre code. (Certaines marques possèdent plus d'un code.)
Si un mauvais code est entré ou que l'entrée prenne plus de 30 secondes, la programmation n'aura pas lieu.

Sans code

Cette procédure, nommée "méthode séquentielle", essaie tous les codes.

- S'assurer que l'appareil auxiliaire est branché et que le contact est établi.
- Couper le contact sur l'appareil auxiliaire.
- Appuyer simultanément sur les touches **ACTION** et **POWER** pendant **au moins 5 secondes**.
- Appuyer sur la touche de la télécommande correspondant à l'appareil auxiliaire utilisé.
- Appuyer sur la touche **VOL ▶** pour passer au code suivant. Appuyer sur **◀ VOL** pour revenir au code précédent.
- Appuyer sur la touche **POWER** de la télécommande pour vérifier le fonctionnement. Si le bon code a été entré, le contact est établi sur l'appareil.

Nota: Répéter la procédure jusqu'à ce que le bon code soit trouvé. Plusieurs essais peuvent être nécessaires.

- Une fois le bon code trouvé, appuyer sur la touche **ACTION** pour programmer le code.

Codes des appareils

La télécommande universelle peut servir à commander le fonctionnement de nombreux appareils après avoir entré un code. La mémoire des codes étant limitée, certains appareils peuvent ne pas être télécommandés. La télécommande universelle n'est pas conçue pour commander la totalité des fonctions offertes sur tous les appareils.

Inscrire les numéros de code des appareils dans ces cases . Ils serviront de référence si la télécommande devrait être reprogrammée.				
Magnétoscope	Récepteur DBS	Câblosélecteur	Lecteur DVD	
<input type="text"/>	<input type="text"/>	<input type="text"/>	<input type="text"/>	

Codes pour magnétoscopes

Marque	Code
Admiral	335
Aiwa	332
Akai	314, 315, 316, 329
Audio Dynamic	311, 339
Bell & Howell	305, 313
Broksonic	320, 326
Canon	323, 325
CCE	343
Citizen	306
Craig	305, 306, 329
Curtis Mathes	324, 345
Daewoo	301, 324, 343
DBX	310, 311, 339
Dimensia	345
Emerson	303, 319, 320, 325, 326, 343
Fisher	305, 307, 308, 309, 313
Funai	320, 326, 334
GE	324, 333, 345
Goldstar	306
Gradiente	334
Hitachi	300, 323, 345
Instant Replay	323, 324
Jensen	339
JVC	310, 311, 334,339
Kenwood	306, 310, 311, 339
LXI	300, 305, 306,307, 308, 309
Magnavox	323, 324, 331
Marantz	310, 311, 339
Marta	306
Memorex	309, 324
MGA	338, 340, 341, 347,348
Minolta	300, 345
Mitsubishi	338, 340, 341, 347, 348
Multitech	304, 347
NEC	310,311, 334, 339
Olympic	323, 324
Optimus	306, 321, 328, 335

Marque	Code
Orion	320, 326
Panasonic	321,322, 323, 324
J.C. Penney	300,305, 310, 311, 324, 339, 345
Pentax	300,311, 345
Philco	320, 323, 324, 326, 331, 343
Philips	323, 324, 331
Pioneer	323
Proscan	300, 301, 302, 323, 324, 331, 333, 345, 346
Quasar	321, 322, 323, 324
Radio Shack	305, 309, 324, 333, 336, 340
RCA	300, 301,302, 323, 324, 331, 333, 345, 346
Realistic	305, 309, 324, 336, 340
Samsung	302, 304, 333
Sansui	320, 326, 339, 352
Sanyo	305, 309, 313
Scott	301, 302, 304, 309, 320, 326, 338, 340, 347, 348
Sears	300, 305, 306, 307, 308
Sharp	335, 336
Shintom	317
Signature 2000	335
Singer	337
Sony	328, 329, 330
Sylvania	331, 324, 331
Tashiro	306
Tatung	310, 311, 339
Teac	310, 311, 339
Technics	321, 322, 323, 324
Teknika	324
Toshiba	301, 346
Vector Research	311
Wards	306, 309, 335, 336, 344
Yamaha	305, 310, 311, 339
Zenith	306,344

Codes des appareils (suite)

Codes pour câblodélecteurs

Marque	Code
ABC	224
Archer	225, 232
Cableview	205, 232
Citizen	205, 222
Curtis	212, 213
Diamond	224, 225, 232
Eagle	229
Eastern	234
GC Brand	205, 232
Gemini	222
General Instrument/ Jerrold	211, 219, 220, 221, 222, 223, 224, 225, 226, 227
Hamlin	212, 218, 240, 241, 242, 245
Hitachi	203, 224
Macom	203, 204, 205
Magnavox	233
Memorex	230
Movietime	205, 232
Oak	202, 237, 239
Panasonic	209, 210, 214
Philips	206, 207, 228, 229, 230
Pioneer	201, 216
Pulsar	205, 232

Marque	Code
Puser	232
RCA	215
Realistic	232
Regal	212, 218, 240, 241, 242, 245
Regency	234
Rembrandt	205, 232, 237
Samsung	205
Scientific Atlanta	211, 212, 213
Slmark	201, 205
Sprucer	205, 210
Stargate	205, 232
Televue	201, 205
Texscan	244
Tocom	235
Toshiba	204
Unika	225, 232
Universal	222, 232
Videoway	206
Viewstar	229, 230
Zenith	200, 217
Zenith / Drake Satellite	200

Codes pour lecteurs DVD

Marque	Code
Denon	100
Ferguson	101
JVC	109
Mitsubishi	105
Nordmende	101
Panasonic	100
Philips	103
Pioneer	102
RCA	101

Marque	Code
Saba	101
Samsung	110
Sharp	108
Sony	104
Technics	100
Thomson	101
Toshiba	103
Yamaha	100
Zenith	107

Codes pour récepteurs DBS

Marque	Code
Dish Network (Echostar)	105, 115, 116
Echo Star	105
Express VU	105, 115
G.E.	106
G.I. (General Instrument)	108
Gradiente	114
Hitachi	103, 111, 112
HNS (Hughes)	103
Magnavox	101, 102

Marque	Code
Panasonic	104
Philips	101, 102
Primestar	108
Proscan	106, 109, 110, 113
RCA	106, 109, 110, 113
Sony	107
Star Choice	103, 108
Toshiba	100
Uniden	101, 102



EXIT

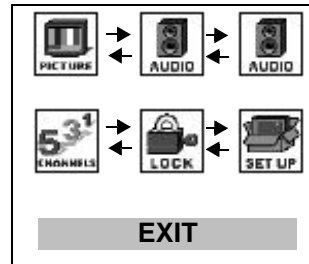

COULEUR	---		---
NUANCES	---		---
BRILLANCE	---		---
IMAGE	-----		
NETTETE	---		---
NORMAL			NON ▶

rubrique.

IMAGE			
RÉG. VIDÉO	▶	COULEUR	---
AUTRES RÉG		NUANCES	---
		BRILLANCE	---
		IMAGE	-----
		NETTETE	---
		NORMAL	NON ▶



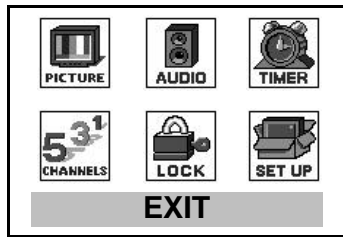

Icônes du menu principal





Menu à icônes

Ces tableaux indiquent tous les menus sous chaque icône et les pages de référence pour la description des menus.

	PAGE DE RÉFÉRENCE
IDIOMA/LANGUE ✂ MODE - (FRANÇAIS, ENGLISH OU ESPAÑOL)	20
PROG. CANAL ✂ MODE - (CÂBLE ou TÉLÉ) ✂ PROG. AUTO ✂ PROG. MANUELLE	20
CC (Sous-titres) ✂ CC EF MUET ✂ CC MODE	21
AUTRES RÉG. ✂ CONTACT AUTO ✂ BANNIÈRE ÇA ✂ GÉOMAGNÉTIQUE	21

	PAGE DE RÉFÉRENCE
RÉG. AUDIO ✂ MODE (STÉRÉO, SAP ou MONO) ✂ GRAVES, AIGUS, ÉQUILIBRE ou NORMAL	23
AUTRES RÉG. ✂ SON IA ✂ BBE	24
SON AMBIO ✂ MODE	24
H-PARLEURS ✂ EF ✂ H/CIRCUIT - SORTIE AUDIO VARIABLE ✂ H/CIRCUIT - SORTIE AUDIO FIXE	24

	PAGE DE RÉFÉRENCE
HORLOGE ✂ HEURE ✂ JR	22
SOMMEIL ✂ NBRE D'HEURES?	22
MNTR ✂ MODE (jours) ✂ HRE DÉBUT ✂ HRE FIN ✂ ENTRER CANAL ✂ RÉGLER	23

	PAGE DE RÉFÉRENCE
RÉG. VIDÉO ✂ COULEUR, NUANCES, BRILLANCE, IMAGE, NETTETÉ ou NORMAL	22
AUTRES RÉG. ✂ TEMP. COUL.	22

	PAGE DE RÉFÉRENCE
SIGLE ✂ SIGLE MANUEL ✂ IDENT. PRISES	25

	PAGE DE RÉFÉRENCE
MODE ✂ VERROUILLER - (HF, JEU, CANAL ou TOUS) ✂ BLOQUER ✂ COMBIEN D'HEURES?	26
PUCE ANTIVIOLENCE	27

Fonctionnement avec menus à icônes

RÉGLAGE

Nota: Voir à la page 18 pour la marche à suivre pour la navigation au menu à icônes.

IDIOMA/LANGUE

Dans le menu SET UP (RÉGLAGE), sélectionner IDIOMA/LANGUE et FRANÇAIS, ESPAÑOL ou ENGLISH pour changer la langue d'affichage.

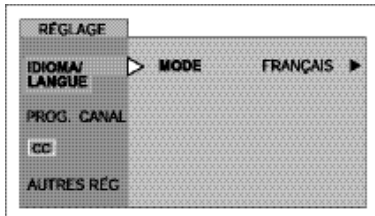

Appuyer sur la touche **VOL** ► pour sélectionner Français, Español ou English.

PROG. CANAL (Programmation des canaux)

Dans le menu SET UP (RÉGLAGE), sélectionner PROG. CANAL:

Appuyer sur la touche **VOL** ► pour sélectionner télé (antenne) ou le mode câble selon la source du signal.

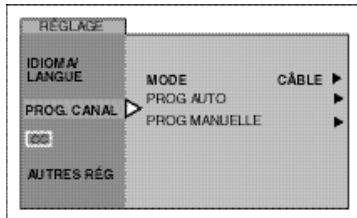

Appuyer sur la touche **VOL** ► pour sélectionner TÉLÉ ou CÂBLE.

Appuyer sur la touche **VOL** ► pour programmer automatiquement tous les canaux avec un signal.

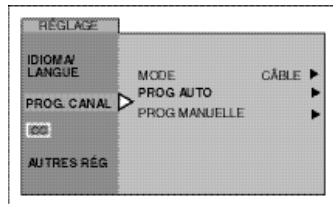

Appuyer sur la touche **VOL** ► pour amorcer la programmation automatique.

Appuyer sur la touche **VOL** ► pour ajouter ou supprimer manuellement les canaux.

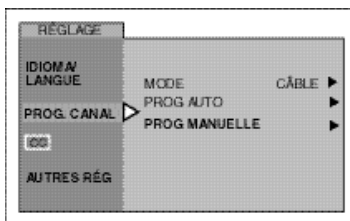

Appuyer sur la touche **VOL** ► pour afficher le menu suivant.

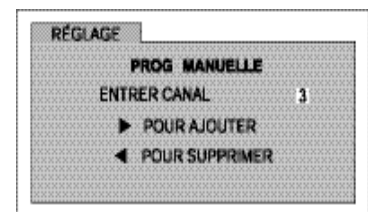

Nota: Utiliser les touches numériques pour entrer les chiffres du canal.

CC (Sous-titres)

Ce téléviseur incorpore un décodeur qui fournit une description visuelle de la portion audio. Le programme diffusé doit comporter ce signal afin de permettre l'affichage des sous-titres. Les sous-titres sont affichés sous la forme de texte (lettres en couleur ou blanches sur fond noir). Cela permet la lecture du dialogue de l'émission ou de toute information.

CC EF MUET

L'affichage des sous-titres est mis automatiquement en fonction lorsque la touche MUTE de la télécommande est pressée.

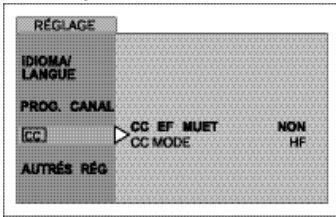

Appuyer sur la touche **VOL** pour sélectionner C1, C2 ou NON.

Nota: Cette fonction ne peut être utilisée que si le mode décodeur est hors fonction.
Réglages recommandés pour l'affichage des sous-titres sous coupure du son:

- CC EF MUET : C1
- CC MODE : HF

CC Mode

Mettre les sous-titres en fonction en sélectionnant un des modes suivants.

- ✂ HF (HORS FONCTION) - Lorsque les sous-titres ne sont pas désirés.
- ✂ C1 - Pour afficher l'information vidéo (maximum de 4 lignes affichées à l'écran afin de ne pas obstruer l'image). Les sous-titres peuvent être dans n'importe quelle langue.
- ✂ C2 - Autres modes pour afficher l'information vidéo.

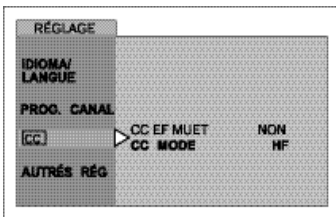

Appuyer sur la touche **VOL** pour sélectionner C1, C2 ou HF.

Nota: Le mode C1 est recommandé pour l'affichage des sous-titres.

AUTRES RÉGLAGES

Sous la rubrique AUTRES RÉG. du menu SET UP (RÉGLAGE), sélectionner:

- ✂ CONTACT AUTO - Sélectionner EF pour que le téléviseur se mette en fonction en même temps que le câblesélecteur ou les autres appareils, ou sélectionner HF (Hors Fonction).

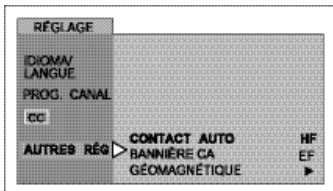

Appuyer sur la touche **VOL** pour sélectionner HF ou EF.

- ✂ BANNIÈRE CANAL - Sélectionner EF pour afficher la bannière lors d'un changement de canal.

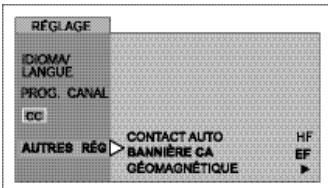

Appuyer sur la touche **VOL** pour sélectionner HF ou EF.

Nota: Appuyer sur **RECALL** pour afficher la bannière en tout temps.

- ✂ GÉOMAGNÉTIQUE - Ajuste l'inclinaison due au champ géomagnétique dans certaines régions.

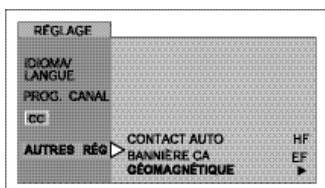

Appuyer sur la touche **VOL** pour afficher le sous-menu.

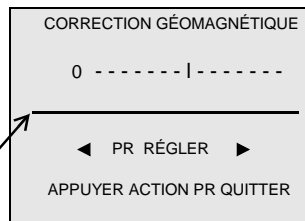

Barre de réglage d'inclinaison

Appuyer ensuite sur les touches **VOL** ou **VOL** pour ajuster la barre de réglage d'inclinaison jusqu'à ce qu'elle soit parallèle au bas de l'écran.

IMAGE

Nota: Voir à la page 18 pour la marche à suivre pour la navigation au menu à icônes.

RÉGLAGES VIDÉO

Sous la rubrique RÉG. VIDÉO du menu PICTURE (IMAGE), sélectionner:

- ✂ COULEUR - Réglage de la densité chromatique.
- ✂ NUANCES - Réglage pour l'obtention d'une teinte naturelle.
- ✂ BRILLANCE - Réglage des parties sombres pour des détails mieux démarqués.
- ✂ IMAGE - Réglage des parties claires.
- ✂ NETTETÉ - Réglage pour des détails mieux définis.
- ✂ NORMAL - Rétablissement des réglages implicites.

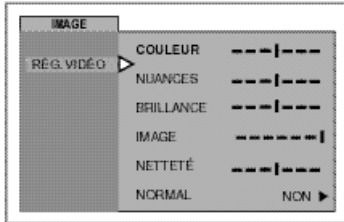

- ✂ Appuyer sur la touche **CH** ▼ pour sélectionner le réglage vidéo désiré.
- ✂ Appuyer sur les touches ◀ **VOL** ou **VOL** ▶ pour régler.

Réglage de l'image pour entrée vidéo

- ✂ Les réglages vidéo peuvent être effectués individuellement pour chaque mode d'entrée vidéo.

AUTRES RÉGLAGES

Sous la rubrique AUTRES RÉG. du menu PICTURE (IMAGE), sélectionner:

- ✂ TEMP. COUL. - Pour accentuer ou atténuer au goût la teinte rouge ou bleue de l'image.

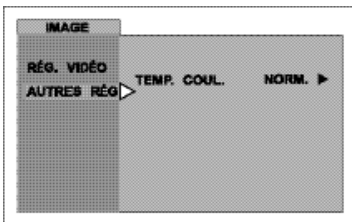

- ✂ Appuyer sur la touche **VOL** ▶ pour sélectionner ROUGE, BLEU ou NORMAL.

MINUTERIE

Nota: Voir à la page 18 pour la marche à suivre pour la navigation au menu à icônes.

HORLOGE

Régler l'heure et le jour.

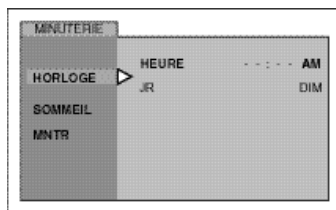

- ✂ Appuyer sur la touche ◀ **VOL** ou **VOL** ▶ pour sélectionner AM ou PM.
- ✂ Appuyer sur la touche **CH** ▼ pour sélectionner la position des minutes.
- ✂ Appuyer sur les touches ◀ **VOL** ou **VOL** ▶ pour sélectionner les minutes.
- ✂ Appuyer sur la touche **CH** ▼ pour sélectionner JR, puis appuyer sur la touche **VOL** ▶ pour sélectionner le jour.

SOMMEIL

Dans le menu TIMER (MINUTERIE), sélectionner SOMMEIL pour couper le contact après 30, 60 ou 90 minutes. Sélectionner NON pour mettre la minuterie hors fonction.

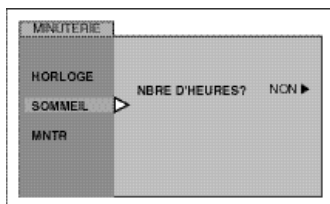

- ✂ Appuyer sur la touche **VOL** ▶ pour sélectionner 30, 60, 90 ou NON.

MINUTERIE (suite)

MINUTERIE

Dans le menu TIMER (MINUTERIE), sélectionner la minuterie (MNTR) pour mettre le téléviseur en et hors marche à une heure préréglée, au canal de son choix, aux jours voulus. L'horloge doit avoir été réglée pour utiliser les fonctions de la minuterie.

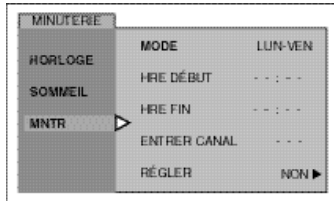

- ☞ Appuyer sur la touche **VOL** ► pour sélectionner le ou les jours.
- ☞ Appuyer sur la touche **CH** ▼ pour sélectionner HRE DÉBUT, puis appuyer sur la touche **VOL** ►.
- ☞ Répéter la procédure pour régler HRE FIN.
- ☞ Appuyer sur la touche **CH** ▼ pour sélectionner ENTRER CANAL, puis appuyer sur la touche **VOL** ► pour sélectionner le canal.
- ☞ Appuyer sur la touche **CH** ▼ pour sélectionner RÉGLER, puis appuyer sur la touche **VOL** ► pour sélectionner NON ou OUI.

Mise hors marche après 90 minutes

Le contact est automatiquement coupé après 90 minutes si la mise en marche a été activée par la fonction MINUTERIE. Si l'heure de mise hors fonction a été programmée ou qu'une touche est pressée, la coupure automatique après 90 minutes est annulée.

Activation de la minuterie

La fonction MINUTERIE peut fonctionner avec le téléviseur sous ou hors tension. À l'heure programmée, le téléviseur syntonise le canal présélectionné.

AUDIO

Nota: Voir à la page 18 pour la marche à suivre pour la navigation au menu à icônes.

RÉG. AUDIO

- ☞ MODE – Sélectionner STÉRÉO, SAP (seconde voie audio), ou MONO. (Sélectionner MONO si le signal stéréo est faible.)

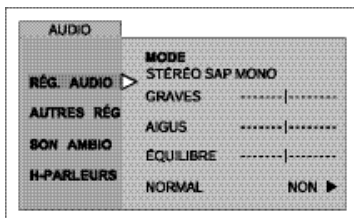

- ☞ Appuyer sur la touche **VOL** ► pour sélectionner STÉRÉO, SAP ou MONO.

- ☞ GRAVES - Pour accentuer ou atténuer le rendu dans les graves.
- ☞ AIGUS - Pour accentuer ou atténuer le rendu dans les aigus.
- ☞ ÉQUILIBRE - Pour ajuster le rapport entre les niveaux de sortie sur les canaux gauche et droit.
- ☞ NORMAL - Rétablissement des réglages implicites : GRAVES, AIGUS et ÉQUILIBRE.

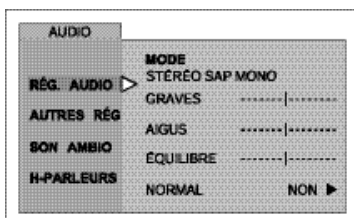

- ☞ Appuyer sur les touches ◀ **VOL** ou **VOL** ► pour régler.

AUDIO (suite)

AUTRES RÉG

- ☞ SON IA – Ajuste automatiquement le volume pour le maintenir à un niveau constant. (Ce réglage n'est pas disponible en mode vidéo).

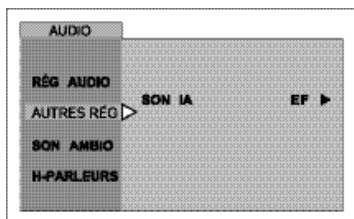

- ☞ Appuyer sur la touche **VOL** ► pour sélectionner EF ou HF.

- ☞ BBE– Technologie audio qui améliore la qualité des dialogues et rétablit la gamme dynamique des passages musicaux afin de procurer un son très naturel.

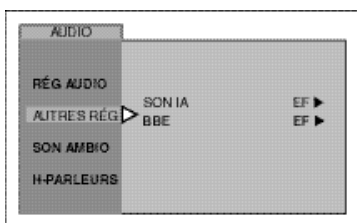

- ☞ Appuyer sur la touche **VOL** ► pour sélectionner EF ou HF.

SON AMBIO

- ☞ MODE – Utiliser cette caractéristique pour rehausser le rendu sonore des émissions en stéréo.

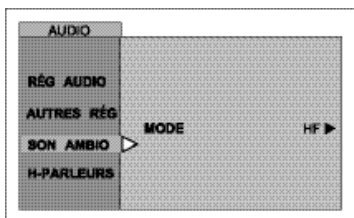

- ☞ Appuyer sur la touche **VOL** ► pour sélectionner EF ou HF.

H-PARLEURS

Dans le menu AUDIO, sélectionner H-PARLEURS:

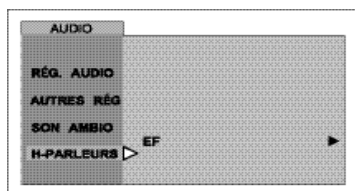

Appuyer sur la touche **VOL** ► pour sélectionner:

- ☞ EF - Les haut-parleurs du téléviseur sont en fonction et fonctionnent normalement.
- ☞ H/Circuit-sortie audio variable - Les haut-parleurs du téléviseur sont hors circuit, les réglages audio se font sur le téléviseur.
- ☞ H/Circuit-sortie audio fixe - Les haut-parleurs du téléviseur sont hors circuit, les réglages audio se font sur l'amplificateur.

CANAUX

Nota: Voir à la page 18 pour la marche à suivre pour la navigation au menu à icônes.

SIGLE

SIGLE MANUEL - Permet d'assigner un sigle de quatre caractères à un total de 30 canaux.

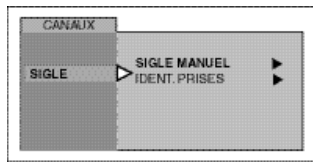

Appuyer sur la touche **VOL** pour afficher le menu suivant.

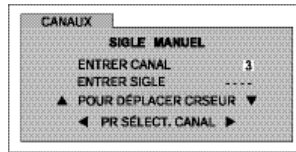

- Utiliser les touches numériques de la télécommande pour sélectionner les canaux désirées. (Consulter le guide télé.)
- Appuyer sur la touche **CH** pour sélectionner ENTRER SIGLE.
- Appuyer sur la touche **◀VOL** ou **VOL▶** pour sélectionner les caractères.

Nota: Pour supprimer les sigles, remplacer les caractères du sigle par des espaces.

IDENT. PRISES - Pour identifier les branchements d'entrées vidéo aux fins d'affichage.

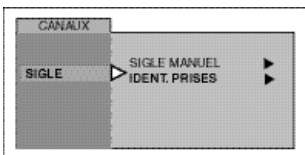

Appuyer sur la touche **VOL** pour afficher le menu suivant.

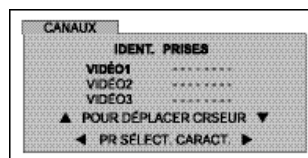

- Sélectionner l'entrée vidéo désirée.
- Appuyer sur les touches **◀VOL** ou **VOL▶** pour sélectionner le premier caractère.
- Appuyer sur la touche **CH** pour passer à la position suivante et répéter l'étape ci-dessus pour entrer le prochain caractère.
- Répéter les étapes ci-dessus jusqu'à ce que tous les caractères soient entrés.

Fonction d'omission d'entrée vidéo

Ce téléviseur incorpore une fonction d'omission qui permet de sauter les modes d'entrée non utilisés lors d'une pression sur la touche TV/VIDEO.

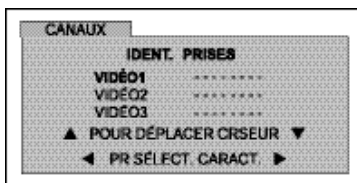

- Sélectionner le mode d'entrée vidéo non utilisé (VIDÉO1, VIDÉO2, ou VIDÉO3).
- Appuyer sur la touche **◀VOL** lorsque le premier caractère est en surbrillance pour omettre l'entrée vidéo sélectionnée.

Nota: Pour supprimer cette fonction d'omission, appuyer sur la touche de volume de droite lorsque le mode désiré est en surbrillance.

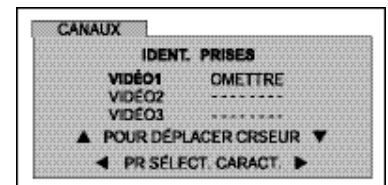

BLOPAGE

Nota: Voir à la page 18 pour la marche à suivre pour la navigation au menu à icônes.

MODE

VERROUILLER

Sélectionner VERROUILLER pour bloquer l'utilisation de jeux vidéo et le visionnement d'enregistrements.

✂ Au moyen des touches numériques de la télécommande, entrer un code à quatre chiffres. (Utiliser un code facile à mémoriser et le conserver dans un endroit sûr.)

Nota:

- Si le code a été oublié, la fonction de verrouillage se libère automatiquement après 12, 24 ou 48 heures selon le réglage. Faire attention lors de la sélection de CONTINU. Si CONTINU est sélectionné et que le code a été oublié, le verrouillage du téléviseur doit être retiré par un technicien qualifié.
 - À la rubrique MODIFIER CODE, si un code différent que celui utilisé au menu de verrouillage est entré, ce nouveau code devient le code de contrôle.
- ✂ HF - Pour mettre le verrouillage hors fonction.

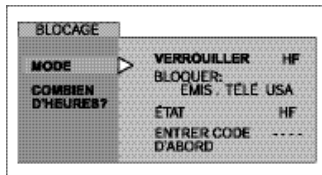

✂ Appuyer sur la touche **VOL** pour afficher le menu BLOQUER JEU.

✂ JEU - Pour bloquer les canaux 3 et 4 et les entrées vidéo.

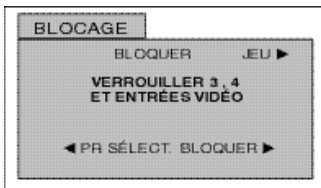

- ✂ Appuyer à deux reprises sur la touche **ACTION**.
- ✂ Appuyer sur la touche **CH** pour mettre COMBIEN D'HEURES? en surbrillance.
- ✂ Appuyer sur la touche **VOL** pour sélectionner 12, 24, 48 heures ou CONTINU.

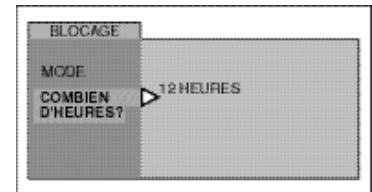

✂ CANAL - Pour bloquer la syntonisation de quatre canaux de son choix.

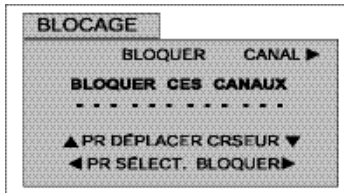

- ✂ Appuyer sur les touches **CH** ou **CH** pour déplacer le curseur entre les canaux.
- ✂ Appuyer sur les touches **VOL** ou **VOL** ou utiliser les touches numériques de la télécommande pour sélectionner les canaux désirés.
- ✂ Appuyer à deux reprises sur la touche **ACTION**.
- ✂ Appuyer sur la touche **CH** pour mettre COMBIEN D'HEURES? en surbrillance.
- ✂ Appuyer sur la touche **VOL** pour sélectionner 12, 24, 48 heures ou CONTINU.

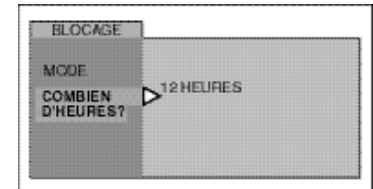

✂ TOUS - Pour verrouiller tous les canaux et les entrées vidéo.

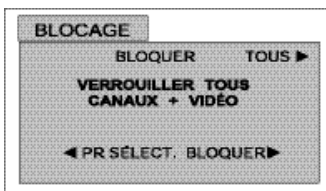

- ✂ Appuyer à deux reprises sur la touche **ACTION**.
- ✂ Appuyer sur la touche **CH** pour mettre COMBIEN D'HEURES? en surbrillance.
- ✂ Appuyer sur la touche **VOL** pour sélectionner 12, 24, 48 heures ou CONTINU.

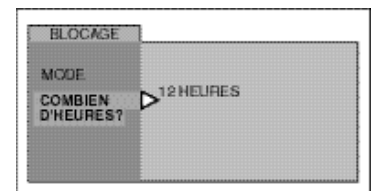

Nota: Lorsque la fonction **JEU**, **CANAL** ou **TOUS** est activée et qu'un canal ou une entrée vidéo verrouillée est sélectionné, le message **VERROUILL** est affiché dans le coin supérieur droit de l'écran du téléviseur.

Fonctionnement de la puce antiviolence

Nota: Voir à la page 18 pour la marche à suivre pour la navigation au menu à icônes.

Message de verrouillage

Si la puce antiviolence est activée et que la cote du programme excède la limite fixée par l'utilisateur, le message de verrouillage est affiché et le son est mis en sourdine. Pour visionner le programme, entrer le code. Une fois le code entré, tous les blocages sont désactivés jusqu'à ce que le contact soit coupé sur le téléviseur ou que les réglages soient annulés.

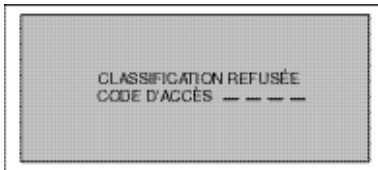

Nota: Si le code secret est entré pour annuler les cotes réglées, il sera nécessaire de programmer de nouveau toutes les cotes soit par programmation soit en coupant le contact sur le téléviseur.

ÉMISSIONS TÉLÉ USA

Ce téléviseur incorpore la technologie de la "puce antiviolence" qui vous permet d'utiliser les classifications des émissions de télévision. Cette innovation permet ainsi aux parents de bloquer le visionnement de certaines émissions, et ce, à leur entière discrétion. L'image sur image est également bloquée.

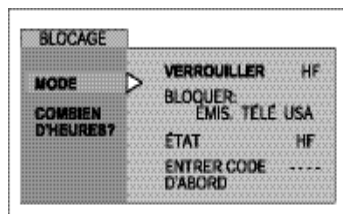

☞ Au moyen des touches numériques, entrer le code à quatre chiffres. (Utiliser un code facile à mémoriser et le conserver dans un endroit sûr.)

☞ Appuyer sur la touche **CH** pour accéder à la rubrique BLOQUER.

☞ Appuyer sur les touches **◀ VOL** ou **VOL ▶** pour sélectionner ÉMIS. TÉLÉ USA.

☞ Appuyer sur la touche **CH** pour mettre ÉTAT en surbrillance.

☞ Appuyer sur les touches **◀ VOL** ou **VOL ▶** pour afficher le menu ÉMISSIONS TÉLÉ USA.

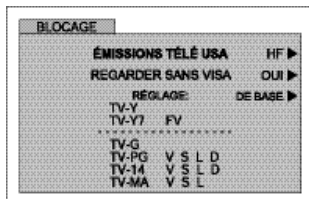

☞ Appuyer sur la touche **VOL ▶** pour sélectionner ÉMISSIONS TÉLÉ USA EF ou HF.

☞ Appuyer sur la touche **CH** pour mettre REGARDER SANS VISA en surbrillance.

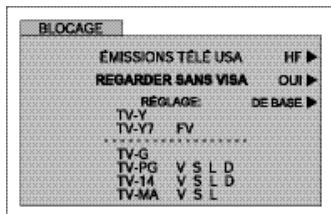

☞ Appuyer sur la touche **VOL ▶** pour sélectionner REGARDER SANS VISA OUI ou NON.

Nota: La sélection de "OUI" permet la réception des émissions non cotées. La sélection de "NON" bloque la réception des émissions non cotées. Se reporter à la mise en garde à la page suivante.

☞ Appuyer sur la touche **CH** pour sélectionner RÉGLAGE.

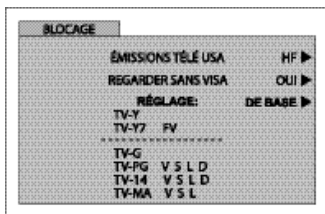

☞ Appuyer sur la touche **VOL ▶** pour sélectionner DE BASE ou DÉTAILLÉ.

- DE BASE - Permet de sélectionner les réglages généraux tels que TV-Y, TV-PG, etc.
- DÉTAILLÉ - Permet de sélectionner les réglages généraux et spécifiques tels que V, L, etc.

ÉMIS. TÉLÉ USA (suite)

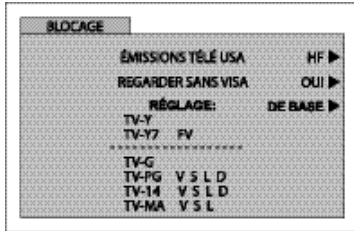

- ✗ Utiliser les touches **▲ CH** ou **▼ CH** pour naviguer entre les différentes classifications.
 - ✗ Utiliser les touches **◀ VOL** ou **VOL ▶** pour sélectionner les cotes à bloquer (ROUGE) ou à débloquer (VERT).
- Nota:** Se reporter au **TABLEAU DES COTES - ÉMISSIONS TÉLÉ USA**.
- ✗ Appuyer à deux reprises sur la touche **ACTION** pour retourner au menu de verrouillage.
 - ✗ Appuyer sur la touche **▼ CH** pour sélectionner COMBIEN D'HEURES?
 - ✗ Appuyer sur les touches **◀ VOL** ou **VOL ▶** pour sélectionner 12, 24, 48 heures ou CONTINU.

 **Mise en garde**

La " puce antiviolence " intégrée à cet appareil peut bloquer la réception des émissions non cotées (NR) conformément aux directives de la section 15.120(e)(2) de la FCC. Il est à noter toutefois que si le verrouillage des émissions non cotées est activé, il se pourrait que des résultats inopinés et confus s'ensuivent et qu'il soit impossible de recevoir des bulletins d'urgence ou certains des programmes suivants :

- Bulletins d'urgence (tels que messages de la sécurité civile, avis météorologiques et autres)
- Programmes locaux
- Bulletins d'informations
- Émissions d'affaires publiques
- Avis d'intérêt public
- Émissions religieuses
- Reportages sportifs
- Bulletins météorologiques

TABLEAU DES COTES - ÉMISSIONS TÉLÉ USA

NR	Non coté. Voir la MISE EN GARDE pour l'utilisateur ci-dessus.
TV-Y	Enfants. Les sujets de cette émission et leur traitement ont été spécialement conçus pour un auditoire d'enfants, y compris ceux entre 2 et 6 ans.
TV-Y7	Pour des enfants plus âgés. L'émission peut comporter des scènes de violence burlesque pouvant effrayer de jeunes enfants en bas de 7 ans.
TV-G	Visa général. Comporte peu ou pas de scènes violentes, ni de propos vulgaires, ni de dialogues à connotation sexuelle ou d'images suggestives.
TV-PG	Supervision parentale. Cette émission peut comporter certains propos vulgaires, d'occasionnelles scènes de violence et certaines scènes ou certains propos suggestifs.
TV-14	14 ans +. Cette émission peut présenter des sujets délicats ou comporter des propos vulgaires, des scènes de sexualité ou de violence.
TV-MA	Auditoire adulte seulement. Cette émission peut présenter des sujets délicats et comporter des propos obscènes, des scènes explicites de violence ou de sexualité.
FV	VIOLENCE-FICTION
V	VIOLENCE
S	SEXUALITÉ
L	LANGAGE VULGAIRE
D	SUJET DÉLICAT

FILMS USA

Ce téléviseur incorpore la technologie de la "puce antiviolence" qui vous permet d'utiliser les classifications des films et cassettes vidéo. Cette innovation permet ainsi aux parents de bloquer le visionnement de certains films et cassettes vidéo, et ce, à leur entière discrétion.

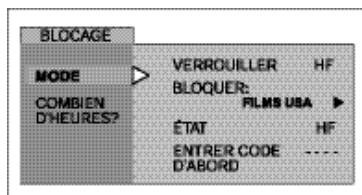

- ✍ Au moyen des touches numériques, entrer le code d'accès à quatre chiffres. (Utiliser un code facile à mémoriser et le conserver dans un endroit sûr).
- ✍ Appuyer sur la touche **CH** ▼ pour accéder à la rubrique BLOQUER.
- ✍ Appuyer sur les touches ◀ **VOL** ou **VOL** ▶ pour sélectionner FILMS USA.
- ✍ Appuyer sur la touche **CH** ▼ pour mettre ÉTAT en surbrillance.
- ✍ Appuyer sur les touches ◀ **VOL** ou **VOL** ▶ pour afficher le menu FILMS USA.

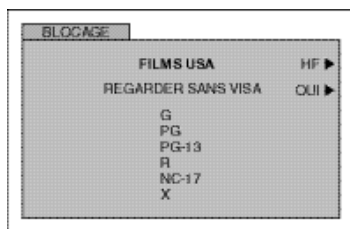

- ✍ Appuyer sur la touche **VOL** ▶ pour sélectionner FILMS USA HF ou EF.
- ✍ Appuyer sur la touche **CH** ▼ pour mettre REGARDER SANS VISA en surbrillance.

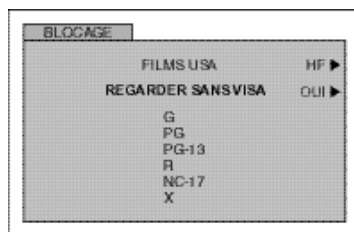

- ✍ Appuyer sur la touche **VOL** ▶ pour sélectionner REGARDER SANS VISA OUI ou NON.

Nota: Il arrive parfois que certains films ne soient pas cotés. En règle générale, les vieux films et les films étrangers ne sont pas cotés.

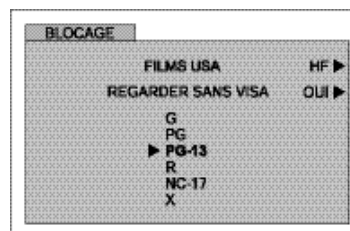

- ✍ Appuyer sur les touches ▲ **CH** ou **CH** ▼ pour naviguer entre les différentes classifications.
- ✍ Utiliser les touches ◀ **VOL** ou **VOL** ▶ pour sélectionner les cotes à bloquer (**ROUGE**) ou à débloquer (**VERT**).

Nota: Se reporter au TABLEAU DES COTES - FILMS USA

- ✍ Appuyer à deux reprises sur la touche **ACTION** ● pour retourner au menu de verrouillage.
- ✍ Appuyer sur la touche **CH** ▼ pour sélectionner COMBIEN D'HEURES?
- ✍ Appuyer sur les touches ◀ **VOL** ou **VOL** ▶ pour sélectionner 12, 24, 48 heures ou CONTINU.

PG-13, R, NC-17 et X seront bloqués.

TABLEAU DES COTES - FILMS USA

NR	PROGRAMMES NON COTES (NR) ou NON SOUMIS A LA CLASSIFICATION (NA). Le film n'a pas été coté ou les cotes ne s'appliquent pas.
G	VISA GÉNÉRAL. Pour tous âges.
PG	SUPERVISION PARENTALE SUGGÉRÉE. Certaines images pourraient ne pas convenir à des enfants.
PG-13	JUGEMENT DES PARENTS. Certaines images pourraient ne pas convenir à des enfants de moins de 13 ans.
R	17 ANS +. Avec des enfants de moins de 17 ans la supervision d'adultes est recommandée.
NC-17	17 ANS + SEULEMENT.
X	AUDITOIRE ADULTE.

Système de classification du Canada

Canada (ANGLAIS)

Ce téléviseur incorpore la technologie de la "puce antiviolence" qui vous permet de bloquer certains films et émissions de télévision selon deux systèmes de classification utilisés au Canada.

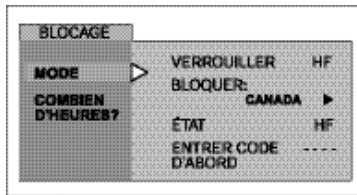

☞ Au moyen des touches numériques, entrer le code à quatre chiffres. (*Utiliser un code facile à mémoriser et le conserver dans un endroit sûr.*)

☞ Appuyer sur la touche **CH** pour accéder à la rubrique BLOQUER.

☞ Appuyer sur les touches **VOL** ou **VOL** pour sélectionner CANADA.

☞ Appuyer sur la touche **CH** pour mettre ÉTAT en surbrillance.

☞ Appuyer sur les touches **VOL** ou **VOL** pour afficher le menu CANADA.

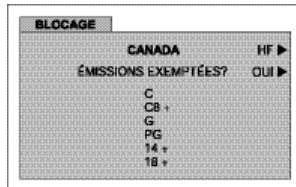

☞ Appuyer sur la touche **VOL** pour sélectionner CANADA HF ou EF.

☞ Appuyer sur la touche **CH** pour sélectionner ÉMISSIONS EXEMPTÉES?

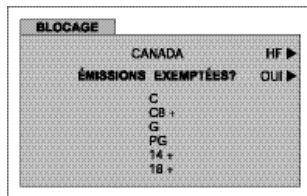

☞ Appuyer sur la touche **VOL** pour sélectionner ÉMISSIONS EXEMPTÉES? OUI ou NON.

Nota: Les émissions exemptées comprennent : les émissions de nouvelles, de sports, les documentaires et les autres émissions d'information, les tribunes téléphoniques et les émissions de musique vidéo.

☞ Appuyer sur les touches **CH** ou **CH** pour naviguer entre les différentes classifications.

☞ Utiliser les touches **VOL** ou **VOL** pour sélectionner les cotes à bloquer (**ROUGE**) ou à débloquer (**VERT**).

Nota: Se reporter au TABLEAU DES COTES - CANADA (ANGLAIS).

☞ Appuyer à deux reprises sur la touche **ACTION** pour retourner au menu de verrouillage.

☞ Appuyer sur la touche **CH** pour sélectionner COMBIEN D'HEURES?

☞ Appuyer sur les touches **VOL** ou **VOL** pour sélectionner 12, 24, 48 heures ou CONTINU.



TABLEAU DES COTES - CANADA (ANGLAIS)

E	Émissions exemptées de classification - Sont exemptes, notamment les émissions suivantes: les émissions de nouvelles, les émissions de sports, les documentaires et les autres émissions d'information; les tribunes téléphoniques, les émissions de musique vidéo, etc.
C	Émissions à l'intention des enfants de moins de 8 ans. Le contenu des émissions ne doit en aucun cas comporter de jurons, de nudité ou de sexe.
C8+	Émissions que les enfants de huit ans et plus peuvent généralement regarder seuls. Ne contient aucun langage grossier, nudité ou sexe.
G	VISA GÉNÉRAL. Pour tous âges.
PG	SUPERVISION PARENTALE SUGGÉRÉE. Certaines images pourraient ne pas convenir à des enfants.
14+	Émissions comportant des thèmes ou des éléments de contenu qui pourraient ne pas convenir aux téléspectateurs de moins de 14 ans. Supervision parentale recommandée.
18	AUDITOIRE ADULTE.

Canada Québec

Ce téléviseur incorpore la technologie de la "puce antiviolence" qui vous permet de verrouiller ou de déverrouiller les émissions canadiennes françaises selon des classifications variées.

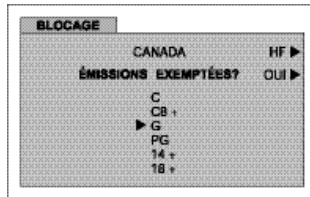
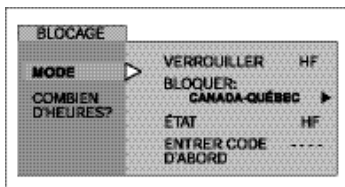

- ✍ Au moyen des touches numériques, entrer le code à quatre chiffres. (Utiliser un code facile à mémoriser et le conserver dans un endroit sûr.)
- ✍ Appuyer sur la touche **CH** ▼ pour accéder à la rubrique BLOQUER.
- ✍ Appuyer sur les touches **◀VOL** ou **VOL▶** pour sélectionner CANADA - QUÉBEC.
- ✍ Appuyer sur la touche **CH** ▼ pour mettre ÉTAT en surbrillance.
- ✍ Appuyer sur les touches **◀VOL** ou **VOL▶** pour afficher le menu CANADA - QUÉBEC.

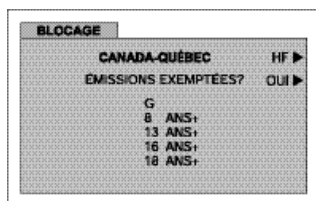

- ✍ Appuyer sur la touche **VOL▶** pour sélectionner CANADA - QUÉBEC HF ou EF.
- ✍ Appuyer sur la touche **CH** ▼ pour sélectionner ÉMISSIONS EXEMPTÉES?

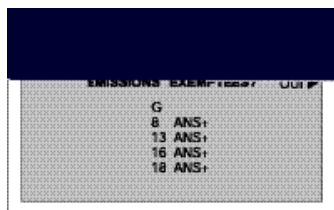

- ✍ Appuyer sur la touche **VOL▶** pour sélectionner ÉMISSIONS EXEMPTÉES? OUI ou NON.

Nota: Les émissions exemptées comprennent : les émissions de nouvelles, de sports, les documentaires et les autres émissions d'information, les tribunes téléphoniques et les émissions de musique vidéo.

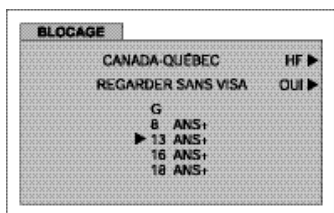

- ✍ Appuyer sur les touches **▲CH** ou **CH▼** pour naviguer entre les différentes classifications.
- ✍ Utiliser les touches **◀VOL** ou **VOL▶** pour sélectionner les cotes à bloquer (ROUGE) ou à débloquer (VERT).

Nota: Se reporter au TABLEAU DES COTES - CANADA - QUÉBEC.

- ✍ Appuyer à deux reprises sur la touche **ACTION** ● pour retourner au menu de verrouillage.
- ✍ Appuyer sur la touche **CH** ▼ pour sélectionner COMBIEN D'HEURES?
- ✍ Appuyer sur les touches **◀VOL** ou **VOL▶** pour sélectionner 12, 24, 48 heures ou CONTINU.















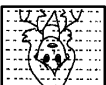

13 ans+, 16 ans+ et 18 ans+ seront bloqués.

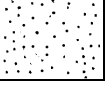
TABLEAU DES COTES - CANADA - QUÉBEC

E	Émissions exemptées de classification.
G	Général - Cette émission convient à un public de tous âges. Elle ne contient aucune violence ou la violence quelle contient est minime.
8 ans+	Général - Déconseillé aux jeunes enfants. Cette émission convient à un public large mais elle contient une violence légère ou occasionnelle qui pourrait troubler de jeunes enfants. L'écoute en compagnie d'un adulte est donc recommandée.
13 ans+	JUGEMENT DES PARENTS. Cette émission peut ne pas convenir aux enfants de moins de 13 ans. Elle contient quelques scènes d'une violence assez marquée pour les affecter.
16 ans+	Cette émission ne convient pas aux enfants de moins de 16 ans. Elle contient de fréquentes scènes d'une violence intense.
18 ans+	Cette émission est réservée aux adultes.

Guide de dépannage

Avant de faire appel à un technicien, vérifier les problèmes et apporter les corrections simples décrites ci-dessous.

AUDIO	VIDÉO	Solutions
 Présence de bruit	 Présence de neige	Ajuster l'orientation et(ou) le branchement de l'antenne
 Présence de bruit	 Image dédoublée	Ajuster l'orientation et(ou) le branchement de l'antenne Vérifier le fil d'amenée de l'antenne
 Présence de bruit	 Interférence	Éloigner le téléviseur de tout appareil électroménager, dispositif d'éclairage, véhicule moteur ou équipement médical
 Absence de son	 Image normale	Augmenter le volume Vérifier la fonction de coupure du son Vérifier si les haut-parleurs sont en fonction Syntoniser un autre canal
 Présence de bruit	 Absence d'image avec présence de neige	Sélectionner le mode TÉLÉ ou CÂBLE Vérifier le branchement des câbles d'antenne
 Absence de son	 Absence d'image ou de médaillon	Vérifier la prise secteur Ajuster les commandes de brillance et audio Syntoniser un autre canal Vérifier les raccordements Programmer à nouveau la télécommande Vérifier le fonctionnement de la seconde source vidéo
 Son normal	 Absence de couleur	Régler la couleur Syntoniser un autre canal
 Son erroné	 Image normale	Le réglage AUDIO devrait être à STÉRÉO ou MONO et non SAP
 Son normal	 Image normale	Remplacer les piles de la télécommande
Fonctionnement intermittent de la télécommande		

Garantie limitée**Panasonic Canada Inc.**

5770 Ambler Drive, Mississauga, Ontario L4W 2T3

Certificat de garantie limitée Panasonic

Panasonic Canada Inc. garantit cet appareil contre tout vice de fabrication et accepte, le cas échéant, de remédier à toute défectuosité pendant la période indiquée ci-dessous et commençant à partir de la date d'achat original.

TÉLÉVISEURS**21 po ou moins****Service en atelier seulement****Deux (2) ans, pièces, main-d'oeuvre et lampe-écran comprises****22 po et plus****Service à domicile****Deux (2) ans, pièces, main-d'oeuvre et lampe-écran comprises****LIMITATIONS ET EXCLUSIONS**

Cette garantie n'est valide que pour les appareils achetés au Canada et ne couvre pas les dommages résultant d'une installation incorrecte, d'un usage abusif ou impropre ainsi que ceux découlant d'un accident en transit ou de manipulation. De plus, si l'appareil a été altéré ou transformé de façon à modifier l'usage pour lequel il a été conçu ou utilisé à des fins commerciales, cette garantie devient nulle et sans effet. Les piles sèches ne sont pas couvertes sous cette garantie. Cette garantie est octroyée à l'utilisateur original seulement. La facture ou autre preuve de la date d'achat original sera exigée pour toute réparation sous le couvert de cette garantie.

CETTE GARANTIE LIMITÉE ET EXPRESSE REMPLACE TOUTE AUTRE GARANTIE, EXPRESSE OU IMPLICITE, EXCLUANT LES GARANTIES IMPLICITES DU CARACTÈRE ADÉQUAT POUR LA COMMERCIALISATION OU UN USAGE PARTICULIER.

PANASONIC N'AURA D'OBLIGATION EN AUCUNE CIRCONSTANCE POUR TOUT DOMMAGE DIRECT, INDIRECT OU CONSÉCUTIF.

Certaines juridictions ne reconnaissent pas les exclusions ou limitations de dommages indirects ou consécutifs, ou les exclusions de garanties implicites. Dans de tels cas, les limitations stipulées ci-dessus peuvent ne pas être applicables.

RÉPARATION SOUS GARANTIE

Pour de l'aide sur le fonctionnement de l'appareil ou pour toute demande d'information, veuillez contacter votre détaillant ou notre service à la clientèle au :

N° de téléphone : (905) 624-5505

N° de télécopieur : (905) 238-2360

Site Internet : www.panasonic.ca

Pour la réparation des appareils, veuillez consulter :

- votre détaillant, lequel pourra vous renseigner sur le centre de service agréé le plus près de votre domicile ;
- notre service à la clientèle au (905) 624-5505 ou www.panasonic.ca ;
- un de nos centres de service de la liste ci-dessous :

Richmond, Colombie-Britannique

Panasonic Canada Inc.
12111 Riverside Way
Richmond, BC V6W 1K8
Tél. : (604) 278-4211
Télé. : (604) 278-5627

Calgary, Alberta

Panasonic Canada Inc.
6835-8th St. N.E.
Calgary, AB T2E 7H7
Tél. : (403) 295-3955
Télé. : (403) 274-5493

Mississauga, Ontario

Panasonic Canada Inc.
5770 Ambler Dr.
Mississauga, ON L4W 2T3
Tél. : (905) 624-8447
Télé. : (905) 238-2418

Lachine, Québec

Panasonic Canada Inc.
3075, rue Louis A. Amos
Lachine, QC H8T 1C4
Tél. : (514) 633-8684
Télé. : (514) 633-8020

Expédition de l'appareil à un centre de service

Emballer soigneusement l'appareil, de préférence dans le carton d'origine, et l'expédier port payé et assuré au centre de service.

Inclure la description détaillée de la panne et la preuve de la date d'achat original.

A

Aigus 23
 Audio 23
 Auto-réglage initial 5

B

Bannière canal 21
 BBE 24
 Blocage 26
 Branchement à
 la câblodistribution 3
 Branchement à
 un amplificateur audio 7
 Branchement à
 un magnétoscope 6
 Branchement à une antenne 3
 Branchement de
 sources auxiliaires 3
 Brillance 22

C

Câble / antenne 3
 Canaux 25
 Codes des appareils 16
 Codes pour
 câblesélecteurs 17
 Codes pour lecteurs DVD 17
 Codes pour
 magnétoscopes 16
 Codes pour récepteurs
 DBS 17
 Coffret et télécommande 2
 Contact auto 21
 Cordon d'alimentation 3
 Couleur 22

D

Dossier du client 2

E

Écran 2
 Émissions télé USA 27, 28
 Emplacement du téléviseur 3
 Entretien et nettoyage 2
 Équilibre 23

F

Films USA 29
 Fonction d'omission
 d'entrée vidéo 25
 Fonctionnement avec
 menus à icônes 20

Fonctionnement de
 la puce antiviolence 27
 Fonctionnement de
 la télécommande 12

G

Garantie limitée 33
 Géomagnétique 5, 21
 Graves 23
 Guide de dépannage 32

H

Horloge 22
 Haut-parleurs 24

I

Icônes du menu principal 19
 Identification des prises 25
 Idioma/langue 5, 20
 Image sur image 8
 Image 21, 22
 Installation 3

J

Jeu 26

M

Menu à icônes 19
 Message de verrouillage 27
 Minuterie 23
 Mode (Verrouiller) 26
 Mono 23

N

Navigation au menu à
 icônes 18
 Netteté 22
 Normal 22, 23
 Nuances 22

P

Panneau avant des
 commandes 6
 Prog. auto 5, 20
 Prog. canal 20
 Prog. manuelle 20
 Programmation de
 la télécommande 15
 - Avec code 15
 - Sans code 15

R

Réglage de l'image pour
 entrée vidéo 22

S

SAP (Seconde voie audio) 23
 Sélecteur télé/video
 (TV/VIDEO) 11
 Sigle manuel 25
 Sommeil 22
 Son ambio 24
 Son IA 24
 Sous-titres 21
 Spécifications 2
 Stéréo 23
 Système de
 classification du Canada 30

T

Table des caractéristiques 4
 Tableau de référence des
 fonctions télécommandées 13
 Tableau des cotes -
 Canada (Anglais) 30
 Tableau des cotes -
 Canada - Québec 31
 Tableau des cotes -
 Émissions télé USA 28
 Tableau des cotes -
 Films USA 29
 Télé ou câble 20
 Touche d'arrêt sur
 l'image (FREEZE) 11
 Touche de
 déplacement (MOVE) 11
 Touche de format (SIZE) 10
 Touche de
 permutation (SWAP) 10
 Touche de repérage dans le
 médaillon (SEARCH) 11
 Touche des canaux pour
 image en médaillon
 (PIP CH) 10
 Touche d'image sur
 image (PIP) 10

Panasonic Canada Inc.
5770 Ambler Drive
Mississauga, ONTARIO
Canada L4W 2T3
Tél.: (905) 624-5010
Télééc.: (905) 624-9714
www.panasonic.ca