



JVC

AV14BJ8EPS
AV14BM8EPS

ENGLISH
FRANÇAIS
DEUTSCH
ITALIANO
CASTELLANO
NEDERLANDS
PORTUGUÊS

COLOUR TELEVISION

TELEVISEUR COULEUR
FARBFERNSEHGERÄT
TELEVISORE A COLORI
TELEVISOR A COLOR
KLEURENTELEVISIE
TELEVISOR A CORES

INSTRUCTIONS

MANUEL D'INSTRUCTIONS
BEDIENUNGSANLEITUNG
ISTRUZIONI
MANUAL DE INSTRUCCIONES
GEBRUIKSAANWIJZING
INSTRUÇÕES

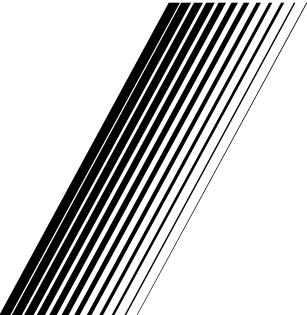

Contents

Safety Precautions	1
Remote Control Buttons	2
Control Panel Buttons	3
Antenna Connections	3
Preparation	4
Features	4
Before Switching on your TV	4
Power connection	4
Aerial Connections	4
How to connect the external equipments	4
Inserting batteries in the remote control handset	4
Switching the TV ON/OFF	4
To switch the TV on	4
To switch the TV off	4
Initial Settings	4
Operating with the onset buttons	5
Operating with Remote Control	5
Menu System	5
Picture Menu	5
Feature Menu	6
Install. Menu	7
Program. (Programming) Menu	7
Other Features	8
Sound Mute	8
Information on Screen	8
To Display the Time	8
Standard	8
VCR Control Buttons	8
Teletext	9
To operate Teletext	9
To select a page of Teletext	9
To Select Index Page	9
Searching for a teletext page while watching TV	9
To Select Double Height Text	9
To Reveal "concealed" Information	9
To Stop Automatic Page Change	9
To Select a Subcode Page	9
To exit Teletext	9
Connect the External Equipments	10
Via the Euroconnector	11
AV-1 S Mode	11
Via the RCA jacks	11
Via the ANT (aerial) socket	11
TV and Video Recoder (VCR)	11
NTSC Playback	11
Connecting Headphones	11
Tips	11
Specifications	12

Safety Precautions

1. Power Source

The receiver should be operated only from a **220-240V AC, 50 Hz.** outlet. Ensure you select the correct voltage setting for your convenience.

2. Power Cord

The power supply cord should be placed so that they are not likely to be walked on or pinched by items placed upon them or against them. Pay particular attention to cord where they enter the plug, power outlet, and the point where they exit from the receiver.

3. Moisture and Water

Do not use this equipment in a humid and damp place (avoid the bathroom, the sink in the kitchen, and near the washing machine). Do not expose this equipment to rain or water and do not place objects filled with liquids on it as this may be dangerous.

4. Cleaning

Before cleaning, unplug the receiver from the main supply outlet. Do not use liquid or aerosol cleaners. Use with soft and dry cloth.

5. Ventilation

The slots and openings on the receiver are intended for ventilation and to ensure reliable operation. To prevent overheating, these openings must not be blocked or covered in anyway.

6. Lightning

In case of storm and lightning or when going on holiday, disconnect the power cord from the wall outlet.

7. Replacement Part

When replacement parts are required, be sure the service technician has used replacement parts which are specified by the manufacturer or have the same specifications as the original one. Unauthorized substitutions may result in fire, electrical shock, or other hazards.

8. Servicing

Please refer all servicing to qualified personnel. Do not remove cover as this may result in electric shock.

9. Flame sources

Do not place naked flame sources on the apparatus.

10. Stand-By

Do not leave your TV stand-by or operating condition when you leave your house.

Warning!

Any intervention contrary to regulations, in particular, any modification of high voltage or a replacement of the picture tube may lead to an increased concentration of x-rays. Any television modified in this way no longer complies with license and must not be operated.

Instructions for waste disposal:

Packaging and packaging aids are recyclable and should principally be recycled. Packaging materials, such as foil bag, must be kept away from children.

Remote Control Buttons

- ① = Stand By / Power
- ② **0 - 9** = Direct Program
- ③ Standard Button (PICTURE default settings)
- ④ Colour Buttons
- ⑤ **MENU** = Menu Button
- ⑥ **▲ (P^)** = Cursor Up / Programme Up
- ⑦ **▶ (P↗)** = Cursor Right / Volume +
- ⑧ Teletext Control Buttons
- ⑨ VCR Control Buttons
- ⑩ **▼ (P∨)** = Cursor Down / Programme Down
- ⑪ **◀ (P↖)** = Cursor Left / Volume -
- ⑫ **AV** = AV Button
- ⑬ **i** = Information Button
- ⑭ = Mute

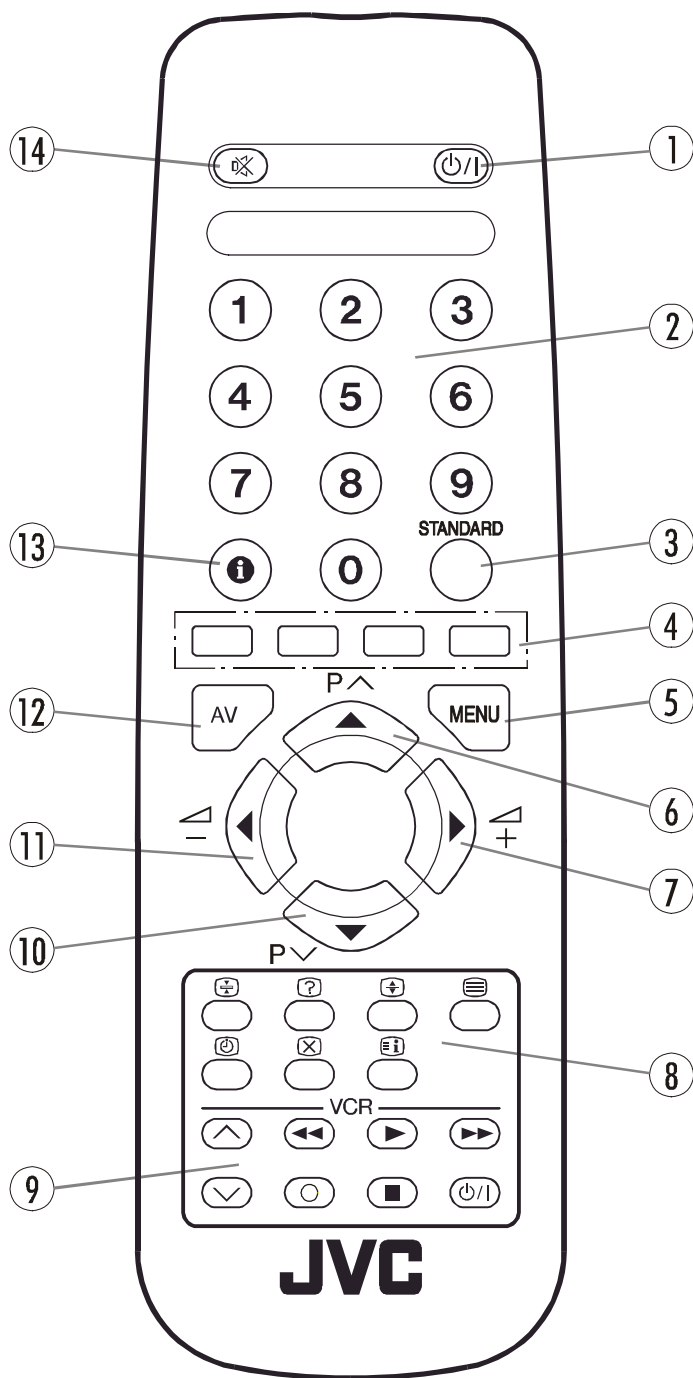

CAUTION
RISK OF ELECTRIC SHOCK



The lightning flash with arrowhead symbol, within an equilateral triangle, is intended to alert the user to the presence of uninsulated "dangerous voltage" within the product's enclosure that may be of sufficient magnitude to constitute a risk of electric shock of persons.

The exclamation point within an equilateral triangle is intended to alert the user to the presence of important operating and maintenance (servicing) instructions in the literature accompanying the appliance.

Control Panel Buttons

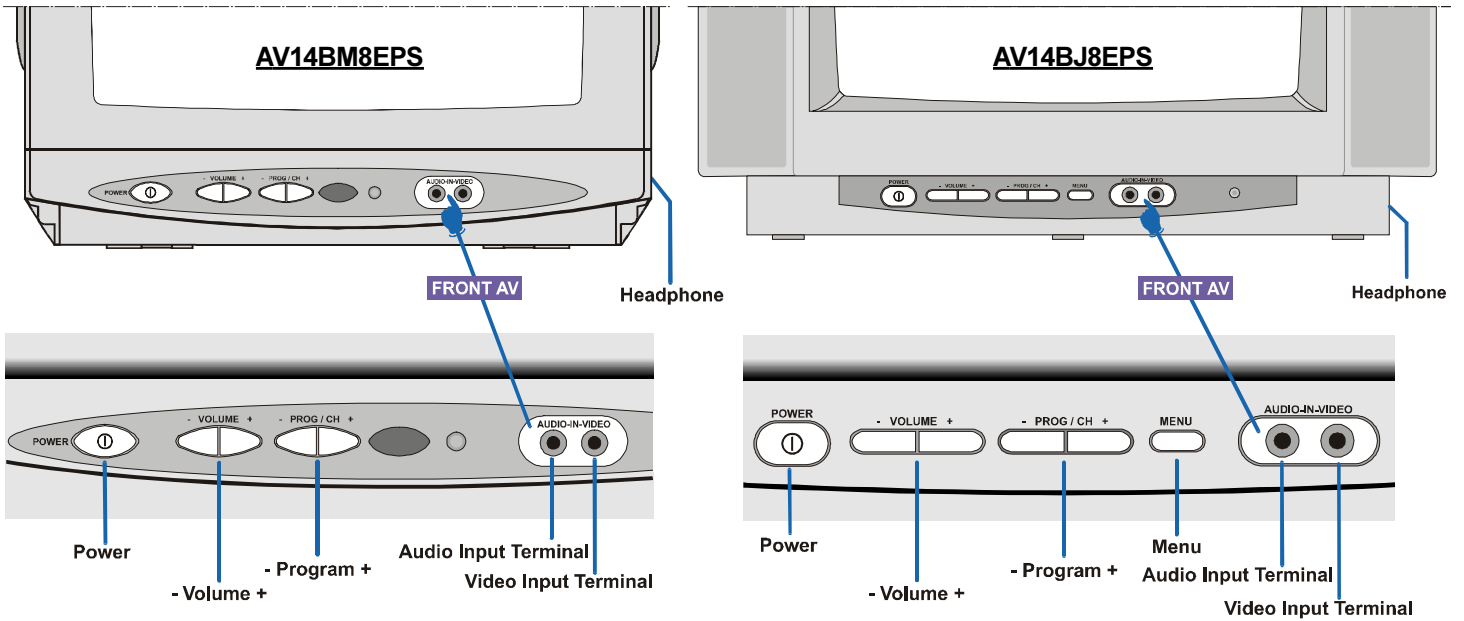

Antenna Connections

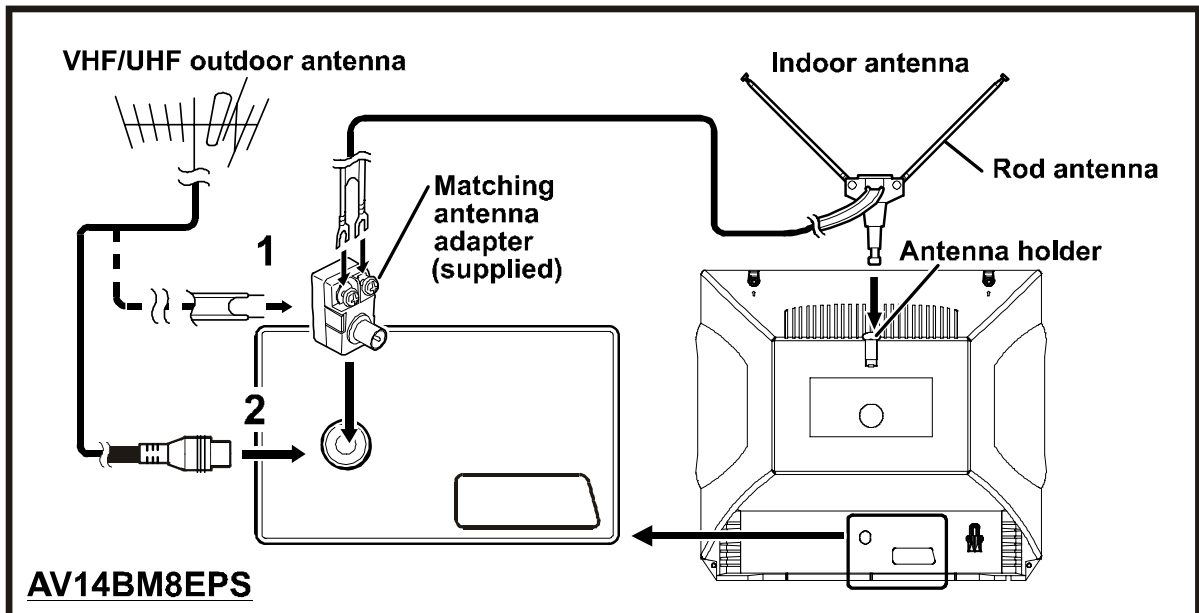
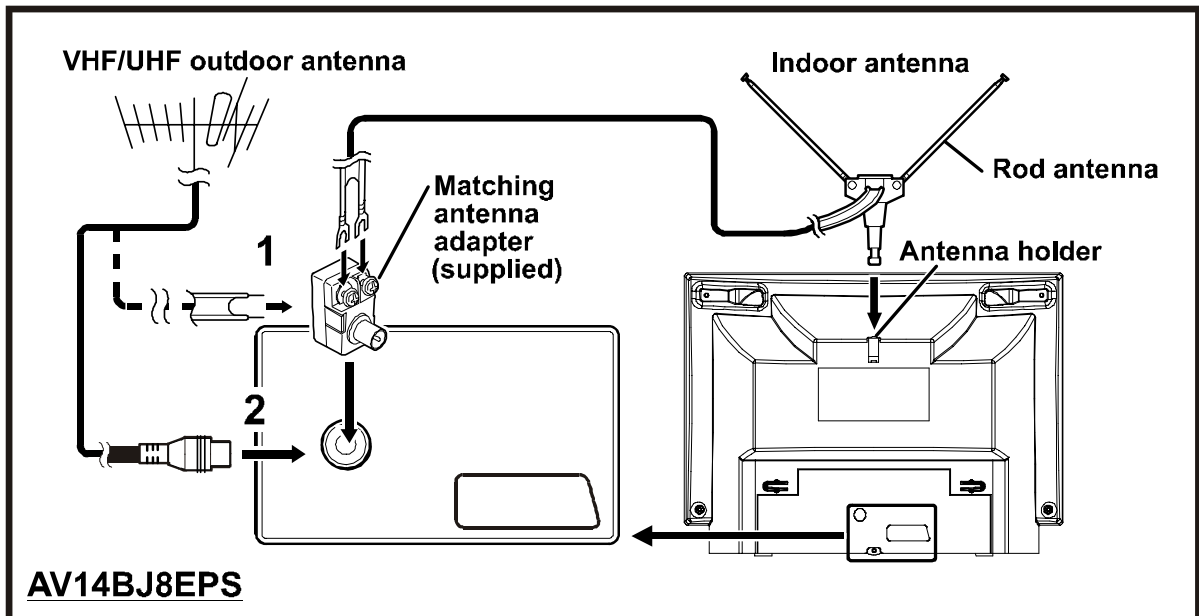

Preparation

Place TV on a solid surface.

For ventilation, leave a space of at least 10 cm free all around the set. To prevent any fault and unsafe situations, please do not place any objects on top of the set.

Features

- It is a remote controlled colour television.
- 100 programmes from VHF, UHF bands or cable channels can be preset.
- It can tune cable channels.
- Controlling the TV is very easy by its menu driven system.
- It has an Euroconnector socket for external devices (such as video recorder, video games, audio set, etc.)
- Front AV Input available.
- Teletext.
- It is possible to connect headphone.
- Direct channel access.
- APS (Automatic Programming System).
- All programmes can be named.
- Forward or backward automatic tuning.
- Sleep timer.
- Automatic sound mute when no transmission.
- 5 minutes after the broadcasting (closedown), the TV switches itself automatically to stand-by mode.

Before Switching on your TV

Power connection

Important: The TV set is designed to operate on **220-240 V AC, 50 Hz**.

- After unpacking, allow the TV set to reach the ambient room temperature before you connect the set to the mains.

Aerial Connections

- Connect the aerial plug to the aerial input socket located at the back of the TV.

How to connect the external equipments

See "**Connect the External Equipments**" on **page 10**.

- See the instruction manuals provided with the external devices too.

Inserting batteries in the remote control handset

- Remove the battery cover located on the back of the handset by gently pulling upwards from the indicated part.
- Insert two **AA (R6)** or equivalent type batteries inside.
- Replace the battery cover.

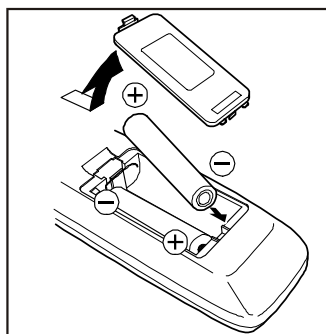

NOTE: Remove batteries from remote control handset when it is not to be used for a long period. Otherwise it can be damaged due to any leakage of batteries.

Switching the TV ON/OFF

You can operate your TV either using the remote control handset or directly using the TV onset buttons.

To switch the TV on

Your TV will switch on in two steps:

1- Press the power button located on the front of the TV. Then the TV switches itself to standby mode and the **RED LED** located below the TV turns on.

2- To switch on the TV from stand-by mode either:

Press a digit button on the remote control so that a programme number is selected,

or,

Press Standby / Power Button or Programme Up and Down buttons on the front of the TV or on the remote control respectively, so the TV will switch on and the **RED Led** will turn **GREEN**.

To switch the TV off

- Press the stand-by button on the remote control, so the TV will switch to stand-by mode and the **GREEN LED** will become **RED**, or,

- Press the power button located on the front of the TV.

Initial Settings

The message "**PLEASE CHECK ANTENNA CABLE AUTO. PROGRAMMING SYSTEM**" will be displayed when you turn on your TV for the first time.

1- Select **LANGUAGE** with the "**P ^**" or "**P v**" button, then press the "**◀**" or "**▶**" button to select a menu language.

2- Select **COUNTRY** with the "**P ^**" or "**P v**" button, then press the "**◀**" or "**▶**" button to select the country you are now located.

3- Select **START** with the "**P ^**" or "**P v**" button, then press the "**▶**" button to start APS.

APS (Automatic Programming System) automatically programmes the received channels in your TV's programme numbers. During APS, "**A. P. S. IS RUNNING**" will be displayed. After APS is finalized, the "**PROGRAM.**" menu appears.

To cancel APS, press the "**▶**" button.

You can delete a channel, insert a channel into a programme number, or re-start APS with the "**PROGRAM.**" menu.

For details, see "**Program. (Programming) Menu**" on **page 7**.

4- Press the "**STANDARD**" button to complete the initial settings.

After the initial settings are complete, you can change a programme number or to name a programme number or to programme new channel manually. For details, see "**Install. Menu**" on **page 7**.

If the message "**PLEASE CHECK ANTENNA CABLE AUTO. PROGRAMMING SYSTEM**" does not appear, follow the description "**Program. (Programming) Menu**" on **page 7** to select a menu language and the country where you are now located, and to use **A.P.S.**.

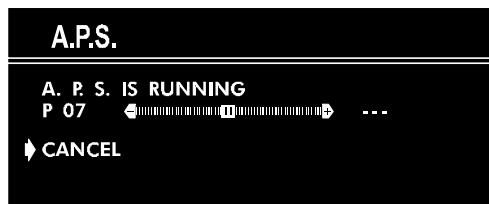
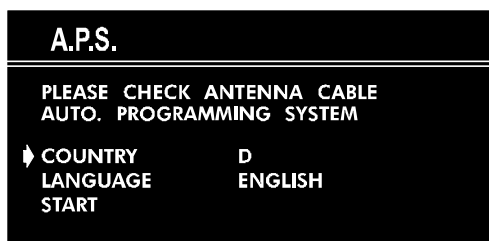

Operating with the onset buttons

Volume setting and programme selection can be made using the buttons on the front panel.

Volume Setting

- Press “- VOL.” button to decrease volume or “VOL. +” button to increase volume, so a volume level scale will be displayed on the screen.

Programme Selecting

- Press “PROG. +” button to select next programme or “- PROG.” button to select the previous programme.

Entering Main Menu (AV14BJ8EPS)

- Press “MENU” button to enter main menu. In the main menu select submenu using “PROG. +” or “- PROG.” button and enter the submenu using “VOL. +” or “- VOL.” button. To learn the usage of the menus, refer to “Menu System” on page 5.

Operating with Remote Control

The remote control handset of your TV is designed to control all the functions of the model you selected. The functions will be described in accordance with the menu system of your TV.

Functions which you can use out of menu system are described below.

Volume Setting

Press “ $\frac{+}{\uparrow}$ ” button to increase volume.

Press “ $\frac{-}{\downarrow}$ ” button to decrease volume.

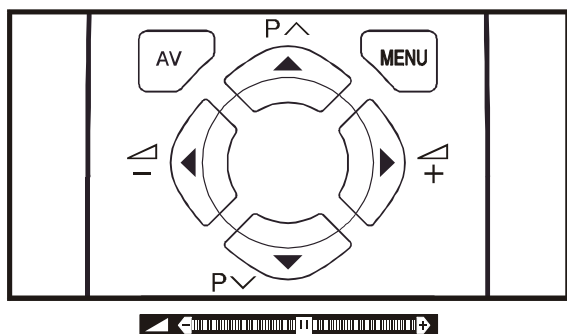

Programme Selecting (Previous or next programme)

- Press “P \downarrow ” button to select the previous programme.
- Press “P \uparrow ” button to select the next programme.

Programme Selecting (direct access):

Press digit buttons on the remote control handset to select programmes between 0 and 9. TV will switch to the selected program after a short delay.

When you press first digit, second digit will be displayed with ‘-’ symbol for 3 seconds. To select programmes between 10 and 99 press corresponding digit buttons consecutively before ‘-’ symbol on the second digit disappears. (e.g. for programme 27, first press 2 and then 7 while program number displayed as ‘2-’)

Menu System

Your TV has been designed with a menu system. Display “MENU” (main menu) and enter one of four menus (PICTURE, FEATURE, INSTALL. and PROGRAM.).

- 1- Press “MENU” button to display “MENU” (main menu). The menu titles will be displayed in the main menu.
- 2- Press “P \wedge ” or “P \vee ” button to select a menu title, then press “ \leftarrow ” or “ \rightarrow ” button to enter the menu.
 - To exit a menu, press “STANDARD” button.
 - To go to the previous menu, press “MENU” button.

Picture Menu

To change picture settings:

- Press “MENU” button, now you are in main menu. In the main menu, select PICTURE using “P \wedge ” or “P \vee ” button, then enter the picture menu pressing “ \leftarrow ” or “ \rightarrow ” button.

or,

- Enter the Picture Menu directly, pressing the GREEN button.

Setting Brightness:

- As you enter the picture menu, BRIGHTNESS will be the first selected option.
- Press “ \rightarrow ” button to increase BRIGHTNESS.
- Press “ \leftarrow ” button to decrease BRIGHTNESS.



Setting Contrast:

- Using “P \wedge ” or “P \vee ” button select CONTRAST.
- Press “ \rightarrow ” button to increase CONTRAST level.
- Press “ \leftarrow ” button to decrease CONTRAST level.



Setting Colour:

- Using “P \wedge ” or “P \vee ” button select COLOUR.
- Press “ \rightarrow ” button to increase COLOUR level.

- Press “◀” button to decrease COLOUR level.



Setting Sharpness:

- Using “P ^” or “P v” button select SHARPNESS.
- Press “▶” button to increase SHARPNESS level.
- Press “◀” button to decrease SHARPNESS level.



Setting Hue (In AV mode only) :

- Using “P ^” or “P v” button select HUE.
- Press “▶” button to increase HUE level.
- Press “◀” button to decrease HUE level.

HUE adjust is functional only when NTSC 3.58/4.43 is applied in AV mode. It does not appear when other colour systems used.

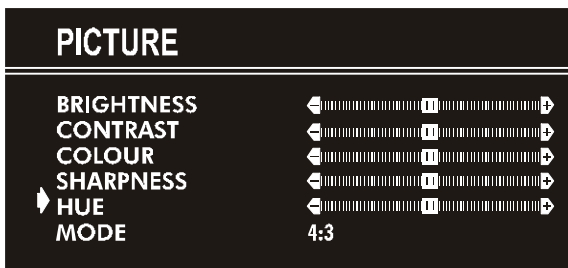

Mode:

This option is used to change the picture size according to the coming transmission.

- If **AUTO** function is selected, then the picture size will be automatically changed according to the transmission.
- Selecting **4 : 3** mode forces picture ratio size to **4 : 3**.
- Selecting **16 : 9** mode forces picture ratio size to **16 : 9**.

Every program has its own picture mode setting. When you store the picture mode for a program other programs keep their picture mode setting unaffected.



Feature Menu

- Press “MENU” button, now you are in main menu. In the main menu, select **FEATURE**, using “P ^” or “P v” button. Then enter the feature menu pressing “◀” or “▶” button.

or,

- Enter the Feature Menu directly, pressing the **YELLOW** button.

Sleep Timer:

- As you enter the feature menu, **SLEEP TIMER** will be the first selected option.
- Use “◀” or “▶” button to change the value of the sleep timer between **OFF, 0:15:00, 0:30:00, 0:45:00, 1:00:00, 1:15:00, 1:30:00, 1:45:00** and **2:00:00** hours. Your TV will get into standby mode when the period you selected passes after you make the selection.

It is displayed on the upper right of the screen. If sleep timer is activated it is displayed with the TV status and erased with it after 3 seconds.

0:15 : 00



During the last minute of the count down, the timer is displayed on the upper right of the screen. When the timer reaches zero, TV goes to stand-by.

Child Lock:

In Feature Menu, press “P ^” or “P v” button to select **CHILD LOCK**. Using “◀” or “▶” button turn **CHILD LOCK** On or Off.

When Off is selected, there will be no difference in the operation of your TV. When On is selected, the TV can only be controlled by the remote control handset. In this case, the front panel buttons (except the Switch On/Off button) will not work.



Language:

Menu Language can be selected by pressing “◀” or “▶” button on **LANGUAGE** item.



Install. Menu

- Press "MENU" button, now you are in main menu. In the main menu, select **INSTALL.** using "P ^" or "P v" button, then enter the Installation menu pressing "◀" or "▶" button.

or

- Enter the Installation Menu directly, pressing the **BLUE** button.

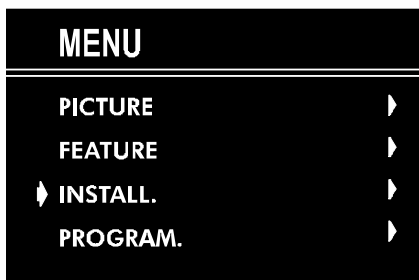

To programme a channel in a TV's programme number manually:

- PROGRAMME** will be the first selected item as you enter the **INSTALL.** menu. Pressing "◀" or "▶" button select the programme number where you want to the tuned channel to be stored. (You may also type the programme number using the digit buttons.)

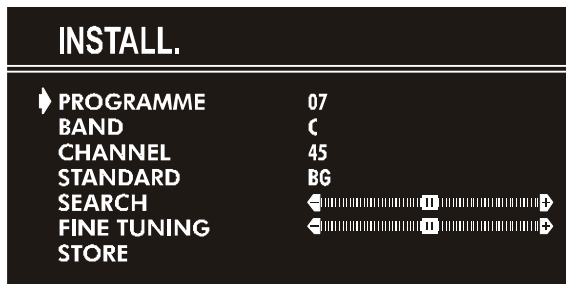

- Press "P ^" or "P v" button to select **BAND**. Using "◀" or "▶" button to select the band in which you want to search a channel.
- Press "P ^" or "P v" button to select **SEARCH**. Press "◀" or "▶" button to start searching. (Press "▶" button to search forward. Press "◀" button to search backwards.)

If the found channel is not the desired one, press "◀" or "▶" button to start searching again.

To stop searching before a channel is found, press the reverse direction button. For example, when the TV is searching forward with "▶" button, press "◀" button to stop searching.

If you know the channel number which you want to find, you can find the channel directly.

Press "P ^" or "P v" button to select **CHANNEL**, then press "◀" or "▶" button to select the channel number, or enter the number with the digit buttons.

(Follow the step 5 to select the correct standard before you select a channel number.)

- If you want to name the new programme, follow the instructions under "**To change the name of a programme**" on **page 7**.

- If the sound or picture is abnormal, change the standard (broadcasting system) of new channel.

Press "P ^" or "P v" button to select **STANDARD**, then press "◀" or "▶" button to change the correct one.

The indicated channel number will be changed when you change the standard.

B/G : C02-C73 / S01-S41 / S75-S79

L : C01-C73 / S01-S41 / S75-S77

- If the channel reception is poor, fine-tune the channel. Press "P ^" or "P v" button to select **FINE TUNING**, then press "◀" or "▶" to fine-tune the channel.
- After the all settings are completed, store the new channel's setting to the programme number which you selected. Press "P ^" or "P v" button to select **STORE**, then press "◀" or "▶" to store it.

If you want to modify the current programme number's setting (for example, changing fine tuning, etc.) :

- Select the programme number you want to modify the settings while no menu appears.
- Display the **INSTALL.** menu.
- Follow "**To programme a channel in a TV's programme number manually:**" on **page 7** and change the settings of the current programme number.

If you want to name the new programme, follow the instructions under "**To change the name of a programme**" on **page 7**.

Note:

Do not use Programme item in the **INSTALL.** menu to select the programme number. If you select the programme number with Programme item and store the settings, the selected programme number's current settings are cancelled.

Program. (Programming) Menu

PROGRAM. (Programming) menu is used to display the programme names and numbers. You can use this menu to delete a channel, to insert a channel and to autostore the programmes.

Select the **PROGRAM.** menu pressing "P ^" or "P v" button and open it pressing "◀" or "▶" button. When you enter the programme menu, all the programme numbers and names will be displayed on the screen. The programme number and name of the tuned channel will be shown by the cyan color. All the other channel numbers will be white. You can move the number in cyan using "P ^" or "P v" or "◀" or "▶" button. Also, it's possible to use digit buttons to select programme numbers. As you pass through the programme numbers this way, to reach the programme number you want, the channels corresponding to the programme numbers you pass through will be tuned and the selected programme number will be shown in cyan.

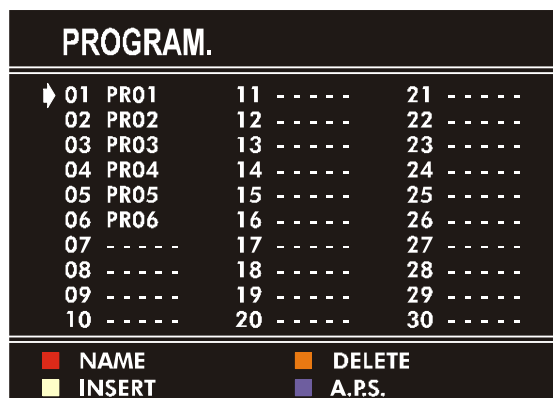

To change the name of a programme:

- Move to the channel you want to rename or use the digits so that the selected programme number is in cyan color.

- Press the **RED** button. Use “◀” or “▶” button to select the position and press “P ^” or “P v” button to select a letter.

Now, press the **RED** button again to store or **BLUE** button to cancel **NAME**.

To delete a channel from a programme number:

- Move to the channel you want to delete or use the digits so that the selected programme number is in cyan color.
- Press the **YELLOW** button. Now the corresponding channel will be deleted and all the other channels below this programme number will be moved one programme number up.

Now, press the **YELLOW** button again to delete or **BLUE** button to cancel **DELETE**.

To insert a channel into a programme number:

- Move to the channel to be inserted or use the digits so that the selected programme number is in cyan color.
- Press the **GREEN** button. Now using “P ^” or “P v” or “◀” or “▶” buttons, move to the programme number.

Now, press the **GREEN** button again to insert or **BLUE** button to cancel **INSERT**.

A.P.S.

If you enter the **A.P.S.** menu, you can automatically programme the received channels in your TV's programmes with **A.P.S.** (Automatic programme system).

1. After displaying the **PROGRAM.** menu, press the **BLUE** button to enter the **A.P.S.** menu.
2. Select **LANGUAGE** with the “P ^” or “P v” button, then press the “◀” or “▶” button to select a menu language.
3. Select **COUNTRY** with the “P ^” or “P v” button, then press the “◀” or “▶” button to select the country you are now located.
4. If you want to start programming, select **START** with the “P ^” or “P v” button, then press the “▶” button. The message “**A.P.S. IS RUNNING**” appears and **A.P.S.** automatically programmes the received channels in your TV's programme numbers. After **A.P.S.** is finalized, the **PROGRAM.** menu appears again.

To cancel **A.P.S.**, press the “▶” button.

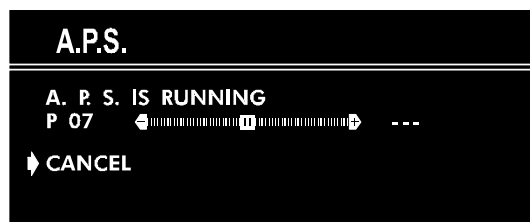
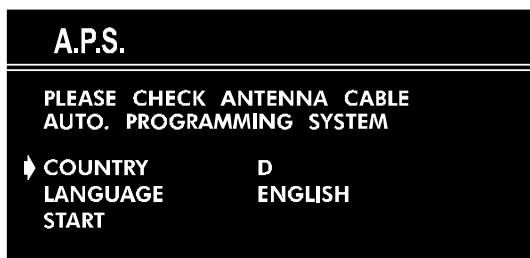

Other Features

Sound Mute

To cut off the sound of the TV, press “M” button. The sound will be cut off. To cancel mute, press “M” or “◀” or “▶” button. The volume level will be the same as the level before mute when you cancel mute.

Information on Screen

First pressing the “i” button displays the current status “**Programme number**” and “**Station name**”.

Pressing this button again displays the current time.

Pressing this button once more remove the on-screen display.

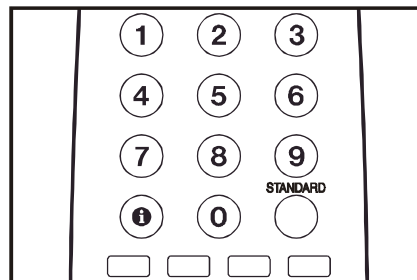

To Display the Time

- While watching a TV programme with Teletext transmission press “i” button twice. The current time information, captured from Teletext will be displayed on the screen.
- If the programme being watched does not have Teletext transmission, only a box will be displayed at the same location.
- The time information will disappear after pressing “i” button again.

When time information is displayed on screen, entering another menu will remove it.

Standard

You can re-set the current **PICTURE** menu settings (except Picture Mode setting) to the default settings.

- Press “**STANDARD**” button when no menu appears.

VCR Control Buttons

The buttons can be used to operate a JVC brand VCR. Pressing the button having the same appearance as the original remote control button of a device makes the function work in the same way as the original remote control.

Press the VCR Control Button to control your VCR.

Note:

- If your device is not made by JVC, these buttons cannot be used.
- Even if your device is made by JVC, some of these buttons or any one of the buttons may not work, depending on the device.
- You can use the ^ / v buttons to choose a TV channel which the VCR will receive.

Teletext

Teletext is an information system that displays text on your TV screen. Using the Teletext information system you can view a page of information on a subject that is available in the list of contents (index).

No on screen display will be available in text mode.

No contrast, brightness or colour control, but volume control is available in text mode.

To operate Teletext

- Select a TV station on which Teletext is being transmitted.
- Press (TELETEXT) "☰" button. Usually the list of contents (index) is displayed on the screen.

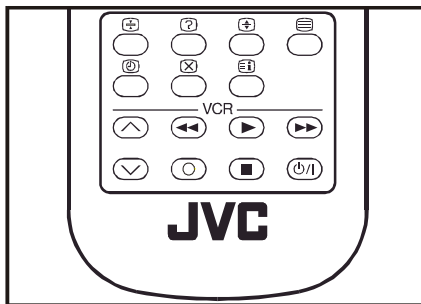

To select a page of Teletext

- Press the appropriate digit buttons for the required Teletext page number.

The selected page number is displayed at the top left corner of the screen. The Teletext page counter searches until the selected page number is located, so that the desired page is displayed on the screen.

- Press "P ^" button to move the Teletext screen forward one page at a time.
- Press "P v" button to move the Teletext screen backward one page at a time.

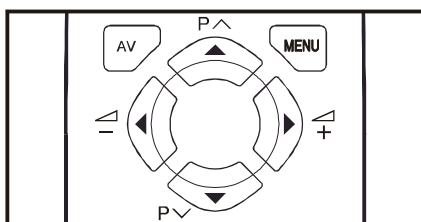

To Select Index Page

- To select the page number of the index (generally page 100), press "☰i" button.

Searching for a teletext page while watching TV

- In the Teletext mode pressing "☒" button will switch the screen to the TV mode. In the TV mode enter a page number using digit keys. As you enter last digit of page number, "☰" sign will replace the page number and flash until the entered page number is found. Then the page number will replace "☰" sign again. Now you can display this teletext page pressing "☒" button.

To Select Double Height Text

- Press "☒" button for the top half of the information page to be displayed in double height text.
- Press "☒" button again for the bottom half of the information page to be displayed in double height text.
- Press "☒" button once more for the full page of normal height text.

To Reveal "concealed" Information

- Pressing "☒?" button once will reveal answers on a quiz or games page.
- Pressing "☒?" button again will conceal the revealed answers.

To Stop Automatic Page Change

The teletext page you have selected may contain more information than what is on the screen; the rest of the information will be displayed after a period of time.

- Press "☒" button to stop the automatic page change.
- Press "☒" button again to allow the next page to be displayed.

To Select a Subcode Page

Subcode pages are subsections of long Teletext pages that can only be displayed on the screen one section at a time.

- Select the required Teletext page.
- Press "☒" button.
- Select the required subcode page number by pressing four digit buttons (e.g. 0001).
- If the selected subcode page is not displayed in a short time, press "☒X" button. TV programme will be displayed on the screen.
- Teletext page number will be displayed on the upper left corner of the screen when the selected page is found.
- Press "☒X" button to display the selected Teletext page.

To exit Teletext

- Press "☰" button. The screen will switch to TV mode.

Connect the External Equipments

Before connecting anything

- Switch off all equipments including the TV.
- Read the manuals provided with the equipments.

To select an AV mode

Pressing “AV” button on the remote control selects one of the three AV modes (**AV-1**, **AV-1 S** and **F-AV**).

- To return to the TV mode, repeatedly press “AV” button or press “P ^” or “P v” button.

AV-1 (SCART) terminal: Euroconnector (21-pin, SCART)

- Video input, Audio input and RGB inputs are available.
- TV broadcast outputs (Video and Audio) are available.

AV-1 S (SCART) terminal: Euroconnector (21-pin, SCART)

- Video input, S-VIDEO (Y/C) input and Audio input are available.
- Video and Audio outputs are available.

F-AV (Front AV) terminal: RCA connectors x 2

- Video input and Audio input are available.

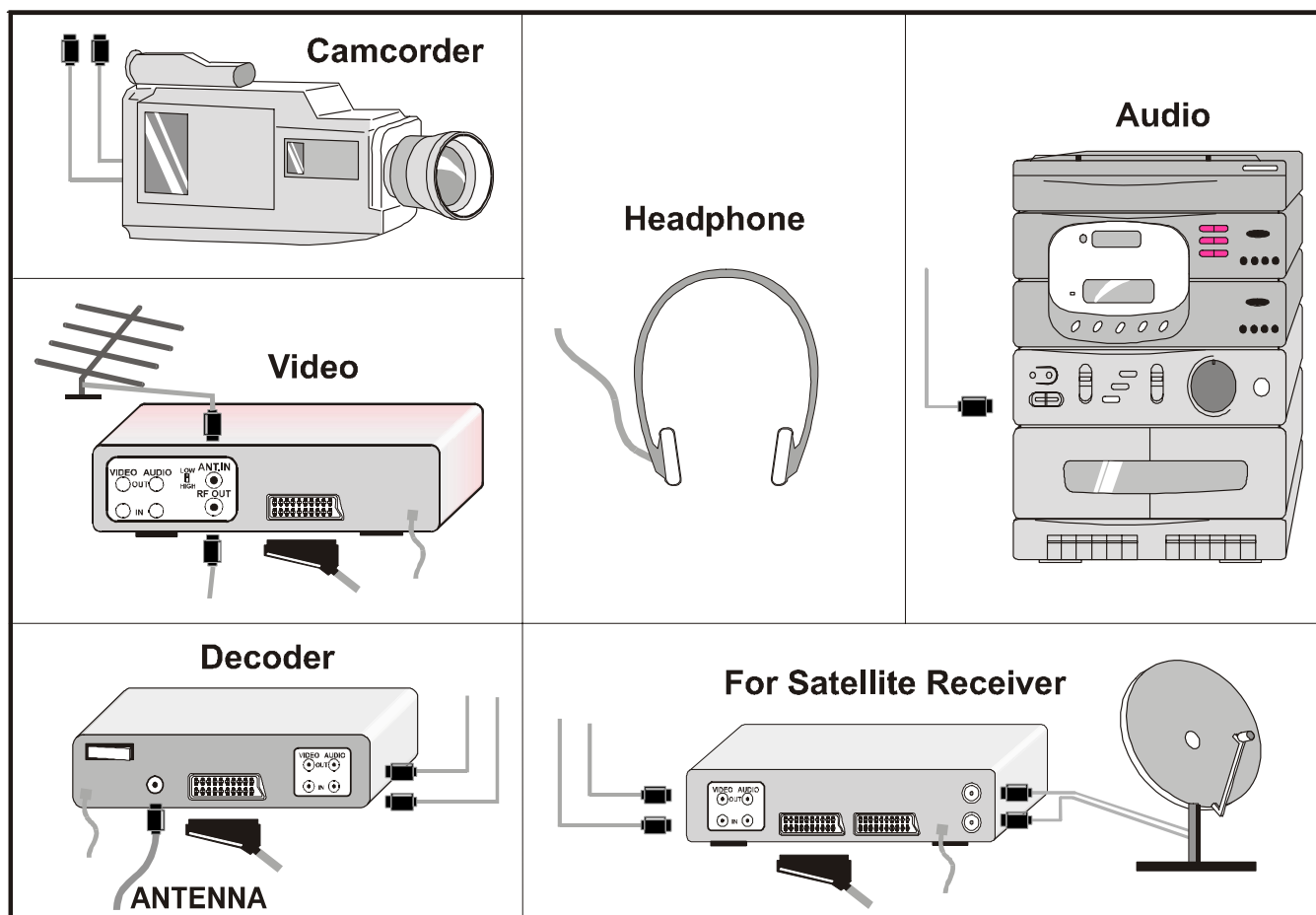
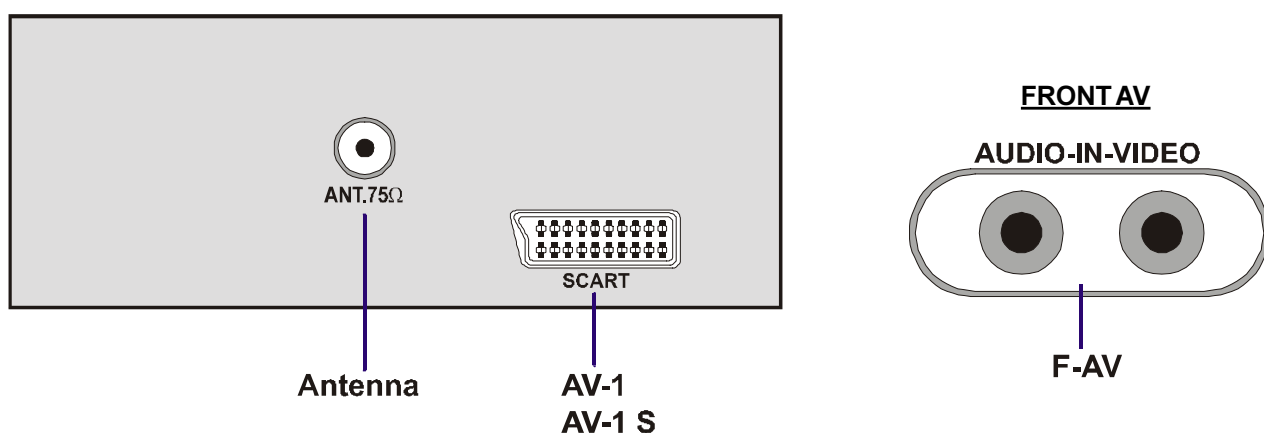

Via the Euroconnector

Your TV set has an Euroconnector socket. If you want to connect equipments (e.g. video recorder, decoder, etc.) which have Euroconnectors, to your TV, use the **AV-1 (SCART)** or **AV-1 S (SCART)** terminals.

AV-1 S Mode

If the equipment connected to your TV set supports S-Video (Y/C) output from Euroconnector, you can have a better picture quality by selecting **AV-1 S** mode and connecting your equipment to the **AV-1 S (SCART)** terminal of TV. See your equipment's booklet to check if your equipment has such feature.

Via the RCA jacks

If you have an equipment (such as a Camcorder) which has the RCA jacks, connect it to the **F-AV (Front AV)** terminal with the video and audio cables.

Via the ANT (aerial) socket

If your equipment does not have an Euroconnector or RCA jacks, connect it to the TV with an aerial cable. For details, see the manual provided with the equipment.

- To store the test signal that comes from the equipment, see "**Install. Menu**" on **page 7** and store it to the programme number 0. You can watch images from that equipment to select the programme number which you stored the test signal.

TV and Video Recoder (VCR)

- Connect the Video Recorder to the ANT (antenna input) socket of the TV with the aerial cable.
- Connect the Video Recorder to the **AV-1** or **AV-1 S** terminal with the SCART cable, or connect it to the **F-AV (Front AV)** terminal with the audio and video cables.

NTSC Playback

Connect a NTSC video recorder to a terminal. Then press "**AV**" button to select the corresponding AV mode.

NTSC 3.58/4.43 system is detected automatically in AV mode.

Connecting Headphones

Use the headphone socket of your TV, to connect headphones.

Tips

Care of the Screen:

Clean the screen with a slightly damp, soft cloth. Do not use abrasive solvents as they may damage the TV screen coating layer.

Poor Picture:

Have you selected the correct TV system? Is your TV set or house aerial located too close to the loudspeakers, non-earthed audio equipment or neon lights, etc. ?

Mountains or high buildings can cause double pictures or ghost images. Sometimes you can improve the picture quality by changing the direction of the aerial.

The picture quality may degrade when two peripherals are connected to the TV at the same time. In such a case, disconnect one of the peripherals.

No Picture:

Is the aerial connected properly? Are the plugs connected tightly to the aerial socket? Is the aerial cable damaged? Are suitable plugs used to connect the aerial? If you are in doubt, consult your dealer.

No Picture means that your TV is not receiving any transmission. Have you pressed the correct keys on the remote control? Try once more.

Remote Control:

Your TV no longer responds to the remote control. Press the "**STANDARD**" button on the remote control once more. Perhaps the batteries are exhausted. If so you can still use the local buttons at the front of your TV.

Have you selected the wrong menu? Press "**STANDARD**" button to return to TV mode or press "**MENU**" button to return to the previous menu.

No solution:

Switch your TV set off and on. If this does not work, call the service personnel; never attempt to repair it yourself.

Specifications

TV BROADCASTING	PAL SECAM B/G L	
RECEIVING CHANNELS	VHF (BAND I/III) UHF (BAND U) HYPERBAND CABLE TV (B/G : S01-S41 / S75-S79 ; L : S01-S41 / S75-S77)	
NUMBER OF PRESET CHANNELS	100	
CHANNEL INDICATOR	On Screen Display	
RF AERIAL INPUT	75 Ohm (unbalanced)	
OPERATING VOLTAGE	220-240V AC, 50 Hz.	
SOUND-MULTIPLEX SYSTEMS	Mono	
PICTURE TUBE	For 14"	For 14"
AUDIO OUTPUT POWER (W_{RMS}) (%10 THD)	2	2
POWER CONSUMPTION (W) (max.)	59	59
DIMENSIONS (mm)	<u>AV14BJ8EPS</u>	<u>AV14BM8EPS</u>
D	377	378
L	446	374
H	334	332
Weight (Kg.)	9,75	9,4

Sommaire

Consignes de sécurité	13
Fonctions de la télécommande	14
Fonctions du panneau de commande	15
Branchement de l'antenne	15
Préparation	16
Spécifications	16
Avant d'allumer le téléviseur	16
Branchement du téléviseur	16
Branchement de l'antenne	16
Branchement de périphériques externes	16
Introduction des piles dans la télécommande	16
Mise en marche ou arrêt du téléviseur	16
Mise en marche du téléviseur	16
Arrêt du téléviseur	16
Paramètres initiaux	16
Utilisation des touches situées sur le panneau de commande	17
Utilisation de la télécommande	17
Système de menu	17
Menu IMAGE	17
Menu SPECIF. (Fonctions)	18
Menu INSTALL	19
Menu PROGRAM. (Programmation)	19
Autres fonctions	20
Coupure temporaire du son	20
Informations à l'écran	20
Affichage de l'heure	20
Touche STANDARD	20
Touches de commande VCR et sélecteur	21
TÉLÉTEXTE	21
Fonctionnement du Télétexte	21
Sélection d'une page de texte	21
Sélection de la page d'index	21
Recherche d'une page Teletext tout en suivant un programme de télévision	21
Sélection du texte en double hauteur	21
Affichage d'informations masquées	21
Arrêt de la modification automatique d'une page	21
Sélection d'une sous-page	21
Sortie du Télétexte	21
Branchement des périphériques externes	22
Via les prises Péritel	23
Mode AV-1 S	23
Via les prises RCA	23
Via la prise d'antenne (ANT)	23
Magnétoscope	23
Lecture NTSC	23
Branchement des casques	23
Conseils	23
Caractéristiques techniques	24

Consignes de sécurité

1. Source d'alimentation

Le récepteur doit être impérativement branché sur une prise secteur **220-240 V CA, 50 Hz**.

Assurez-vous que la tension de votre source d'alimentation est correcte.

2. Cordon d'alimentation

Le cordon d'alimentation doit être disposé de telle sorte qu'il ne sera ni piétiné, ni gêné par des objets placés sur ou contre lui. Faites particulièrement attention aux endroits où le cordon est raccordé à la prise secteur et à la sortie du récepteur.

3. Humidité et eau

Ne placez pas le téléviseur dans un endroit humide. Evitez de l'installer à proximité de la salle de bains, de l'évier de la cuisine ou de la machine à laver. N'exposez pas votre appareil à la pluie ou à une éventuelle projection d'eau, et ne placez pas dessus d'objets remplis d'eau, tel qu'un vase. Toutes ces situations peuvent être la cause d'accidents.

4. Nettoyage

Avant de nettoyer votre appareil, débranchez le récepteur de la prise d'alimentation principale. N'utilisez pas de produits nettoyants liquides ou en aérosol. Utilisez un chiffon doux et sec.

5. Ventilation

Les fentes et ouvertures situées sur l'appareil sont conçues pour la circulation d'air et assurer un bon fonctionnement du téléviseur. Afin d'éviter toute surchauffe de l'appareil, celles-ci ne doivent en aucun cas être obstruées ni recouvertes.

6. Foudre

En cas de tempête et de foudre ou lorsque vous partez en vacances, débranchez le cordon d'alimentation de la prise secteur.

7. Pièces détachées

Si certaines pièces doivent être remplacées, assurez-vous que le technicien du service après-vente utilise les pièces détachées spécifiées par le fabricant ou que celles-ci ont les mêmes spécifications que les pièces d'origine. Le non-respect de cette condition peut entraîner des risques d'incendie, de chocs électriques ou autres.

8. Service après-vente

Toute réparation doit être effectuée par un technicien qualifié. Pour éviter tout danger de choc électrique, ne retirez jamais le capot de l'appareil.

9. Flammes

Ne placez jamais de source de flammes nues, une bougie par exemple, sur l'appareil.

10. Veille

Ne laissez pas votre appareil en fonctionnement ou en mode Veille lorsque vous quittez votre domicile.

Avertissement!

Toute intervention contraire aux réglementations, en particulier toute modification de la tension ou le remplacement du tube cathodique, risque d'augmenter la concentration des rayons X. Si des modifications de ce type ont été apportées à votre téléviseur, ce dernier n'est plus compatible avec la licence et ne doit pas être utilisé.

Évacuation des déchets

L'emballage a été conçu pour être recyclé. Les matériaux d'emballage, et notamment les sacs en plastique, doivent être tenus à l'écart des enfants.

Fonctions de la télécommande

- ① = Veille / Marche
- ② 0 - 9 = Sélection du numéro de programme 0 à 9
- ③ Touche STANDARD (Image REGLAGES D'USINE)
- ④ Touches de couleur
- ⑤ **MENU** = Touche MENU
- ⑥ ▲ (P^) = Curseur haut / Sélection de programme par ordre croissant
- ⑦ ► (P↗) = Curseur droite / Augmentation du volume
- ⑧ Touches de commande Télétexte
- ⑨ Touches de commande Magnétoscope
- ⑩ ▼ (P∨) = Curseur bas / Sélection de programme par ordre décroissant
- ⑪ ◀ (P↖) = Curseur gauche / Diminution du volume
- ⑫ **AV** = Touche AV
- ⑬ = Touche Informations
- ⑭ = Touche Silence

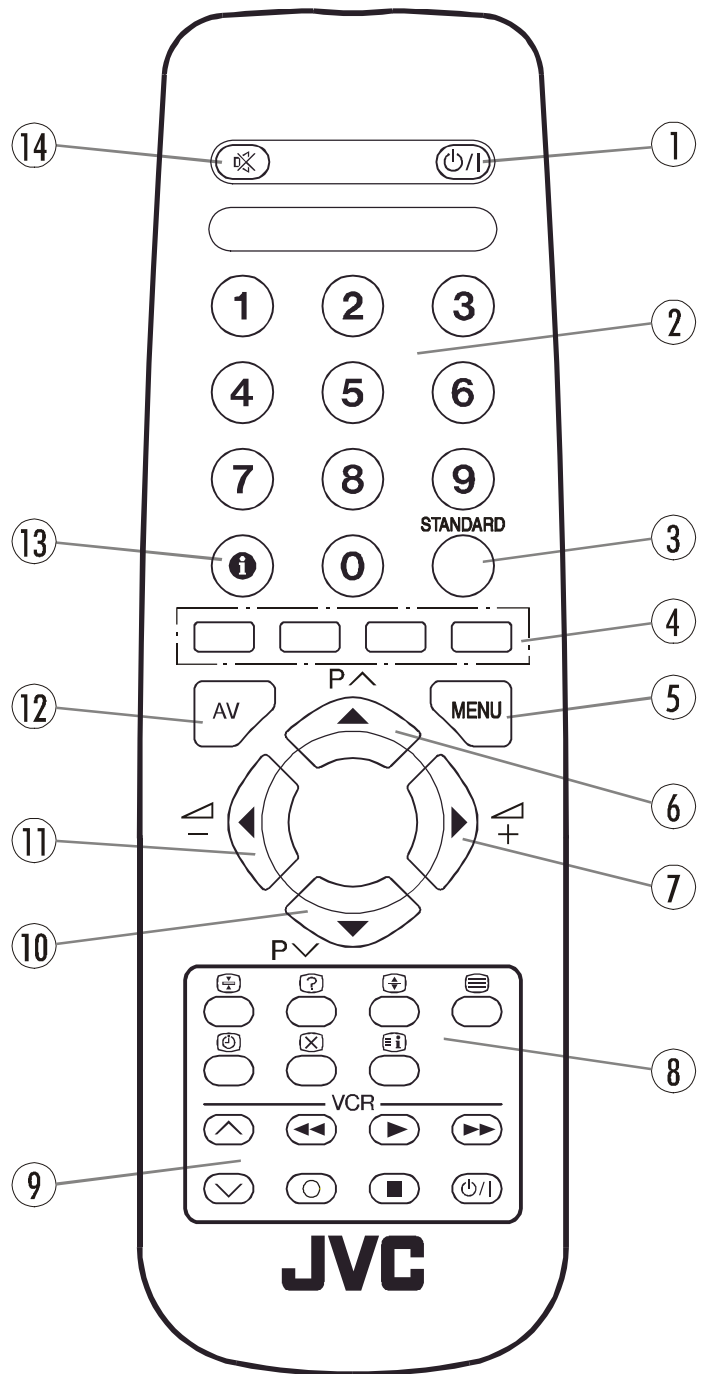

ATTENTION
RISQUE DE CHOC ÉLECTRIQUE



Le symbole ci-contre signale la présence d'une haute tension électrique dangereuse à l'intérieur de votre téléviseur, ce qui peut représenter un risque de choc électrique.

Le point d'exclamation dans le triangle vous signale des instructions importantes concernant la mise en marche et le service après-vente du produit dans la documentation fournie avec votre appareil.

Fonctions du panneau de commande

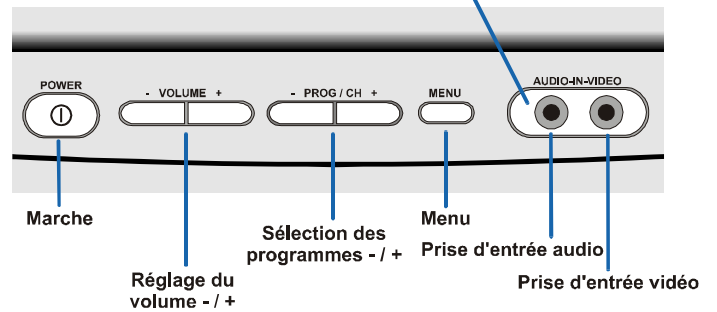
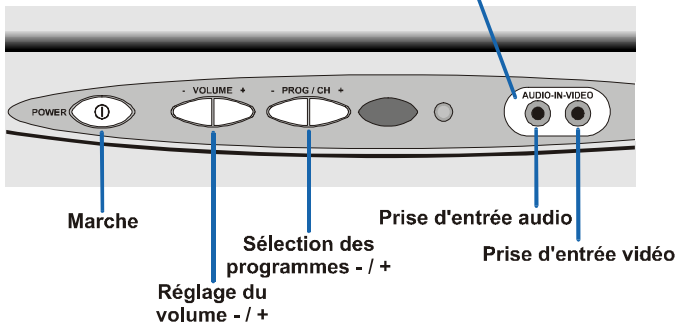
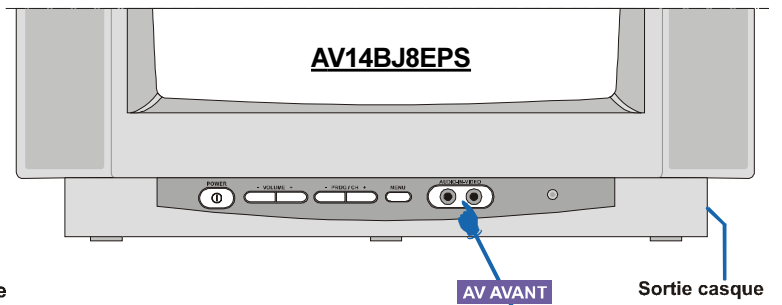
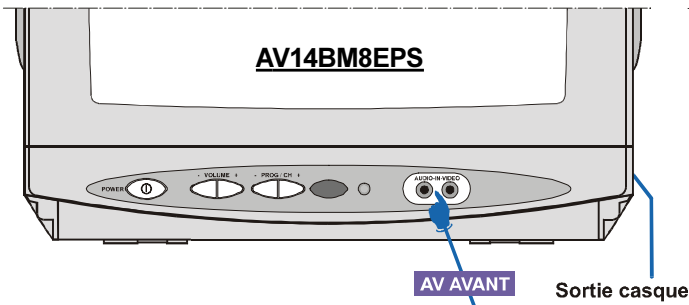

Branchement de l'antenne

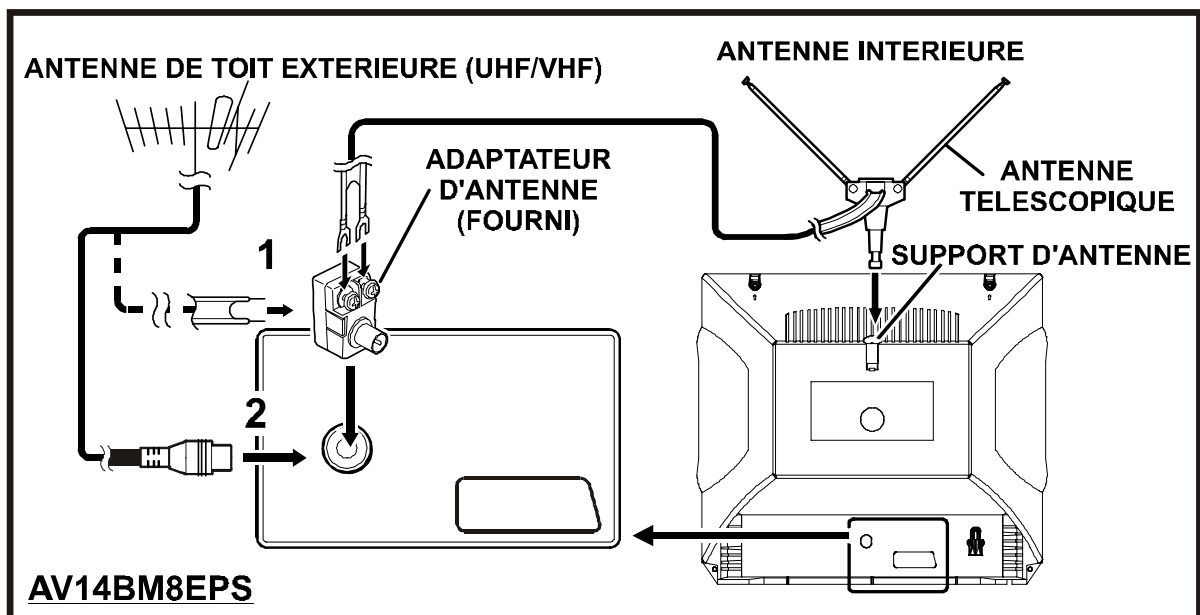
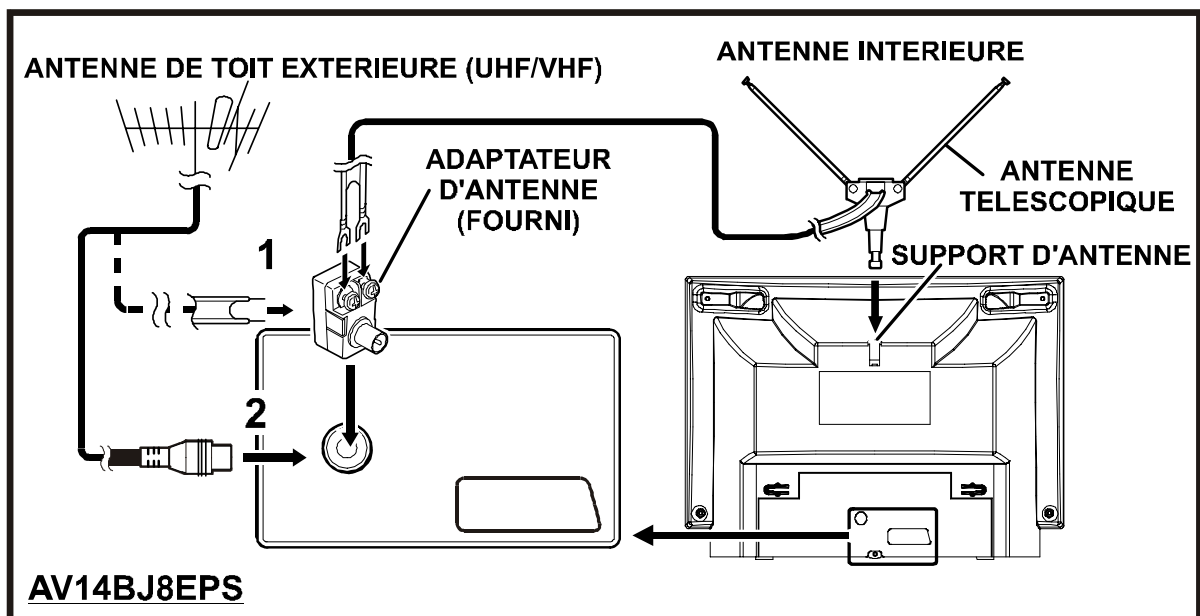

Préparation

Placez le téléviseur sur un support stable.

Prévoyez un espace d'au moins 10 cm de chaque côté du téléviseur de façon à assurer une ventilation suffisante.

Afin d'éviter toute situation dangereuse, ne posez pas d'objet sur le dessus de l'appareil.

Spécifications

- Téléviseur couleur à télécommande.
- Mémorisation de 100 stations des chaînes câblées ou des bandes VHF ou UHF.
- Réglage des chaînes câblées.
- Navigation facilitée par des menus.
- Prise Pérotel pour les équipements externes (ex. magnétoscope, console de jeux vidéos, chaîne audio, etc.).
- Panneau de commande avant.
- Télétexte.
- Prise de casque.
- Accès direct aux programmes.
- Système APS.
- Possibilité d'attribution de noms aux stations.
- Réglage automatique avant ou arrière.
- Arrêt programmé.
- Coupure automatique du son lors d'absence de transmission.
- 5 minutes après la fin des émissions, le téléviseur passe automatiquement en mode Veille.

Avant d'allumer le téléviseur

Branchement du téléviseur

IMPORTANT : Le téléviseur doit être impérativement branché sur une prise **220-240 V CA, 50 Hz**.

- Une fois déballé, laissez votre appareil s'adapter à la température ambiante de la pièce avant de le brancher sur la prise secteur.

Branchement de l'antenne

- Insérez le cordon d'arrivée de l'antenne dans la prise située sur la face arrière du téléviseur.

Branchement de périphériques externes

Reportez-vous à la section « **Branchement des périphériques externes** » à la **page 22**.

- Consultez également la documentation fournie avec ces appareils.

Introduction des piles dans la télécommande

- Retirez le couvercle situé au dos de la télécommande en le poussant légèrement vers le haut à partir de l'endroit indiqué.
- Insérez deux piles **AA (R6)** ou de type équivalent dans le sens indiqué.
- Remettez le couvercle en place.

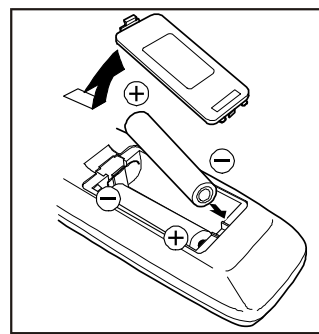

REMARQUE : Si vous prévoyez de ne pas utiliser la télécommande pendant une période prolongée, il est préférable de retirer les piles. Des fuites risqueraient en effet d'endommager l'appareil.

Mise en marche ou arrêt du téléviseur

Vous pouvez faire fonctionner votre téléviseur à l'aide de la télécommande ou directement à partir des boutons du panneau de commande situé à l'avant de l'appareil.

Mise en marche du téléviseur

La mise en marche s'effectue en deux temps :

1. Appuyez sur le bouton d'alimentation situé à l'avant du téléviseur. Ce dernier est alors sous tension et passe en mode Veille. Le **voyant ROUGE** en bas de l'appareil est allumé.
2. Pour quitter le mode Veille et mettre le téléviseur en marche, procédez comme suit :

Appuyez sur une touche numérique de la télécommande pour sélectionner un programme, ou

Appuyez sur la touche Veille / Marche ou l'une des touches de sélection de programme à l'avant du téléviseur ou sur la télécommande, le téléviseur se met alors en marche et le voyant **ROUGE** devient **VERT**.

Arrêt du téléviseur

- Appuyez sur la touche Veille de la télécommande. Le téléviseur bascule alors en mode Veille et le voyant **VERT** devient **ROUGE** ou
- Appuyez sur le bouton d'alimentation situé à l'avant du téléviseur.

Paramètres initiaux

Le message « **Please check antenna cable Auto. Programming System** » (**VERIFIER ANTENNE PROGRAMMATION AUTOMATIQUE**) s'affiche lorsque vous mettez votre téléviseur sous tension pour la première fois.

1. À l'aide de la touche "**P** ^ " ou "**P** v ", sélectionnez **LANGUAGE (LANGUE)**, puis appuyez sur la touche "**◀**" ou "**▶**" pour sélectionner la langue souhaitée.
2. À l'aide de la touche "**P** ^ " ou "**P** v ", sélectionnez **COUNTRY (PAYS)**, puis appuyez sur la touche "**◀**" ou "**▶**" pour sélectionner le pays dans lequel vous vous trouvez.
3. À l'aide de la touche "**P** ^ " ou "**P** v ", sélectionnez **START (MARCHE)**, puis appuyez sur la touche "**▶**" pour démarrer le système **APS**.

Le système APS programme automatiquement les chaînes reçues dans les numéros de station de votre téléviseur.

Le message « **A.P.S. EN MARCHÉ** » s'affiche pendant le chargement. Une fois le système finalisé, le menu "**PROGRAM.**" (Programmation) s'affiche.

Pour annuler le système APS, appuyez sur la touche "►".

Vous pouvez supprimer une chaîne, insérer une chaîne dans un numéro de station ou redémarrer le système APS à l'aide du menu "PROGRAM." (Programmation). Pour plus de détails sur ce menu, reportez-vous à la page 19.

4. Pour terminer les paramètres initiaux, appuyez sur la touche **STANDARD**.

Une fois terminé, vous pouvez modifier le numéro ou le nom d'une station ou programmer une nouvelle chaîne manuellement. Pour plus de détails, reportez-vous à la section "INSTALL." à la page 19.

Si le message « VERIFIER ANTENNE PROGRAMMATION AUTOMATIQUE » ne s'affiche pas, suivez les indications fournies à la section « Menu PROGRAM. (Programmation) » à la page 19 pour choisir la langue du menu, le nom du pays et utiliser l'A.P.S. (Automatic Programming System, système de programmation automatique).

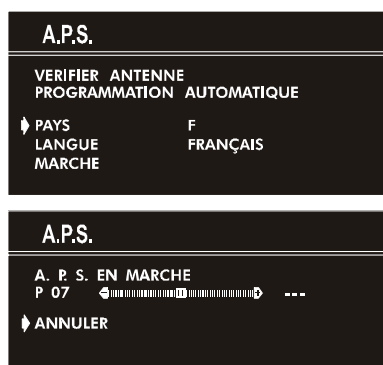

Utilisation des touches situées sur le panneau de commande

Le réglage du volume et la sélection des programmes peuvent être réalisés à l'aide des touches situées à l'avant du téléviseur.

Réglage du volume

• Appuyez sur la touche « - VOL. » pour diminuer le son ou sur la touche « VOL. + » pour l'augmenter. Une échelle de réglage apparaît alors à l'écran.

Sélection des programmes

• Pour sélectionner la chaîne suivante, appuyez sur la touche « PROG. + ». Pour sélectionner la chaîne précédente, appuyez sur la touche « - PROG. ».

Accès au menu principal (AV14BJ8EPS)

• Pour entrer dans le menu principal, appuyez sur la touche **MENU**. Ensuite, sélectionnez un sous-menu à l'aide de la touche « PROG. + » ou « - PROG. » et entrez dans le sous-menu à l'aide de la touche « VOL. + » ou « - VOL. ». Pour apprendre à utiliser les menus, reportez-vous à la section « Système de menus » à la page 17.

Utilisation de la télécommande

La télécommande de votre téléviseur est conçue pour commander toutes les fonctions du modèle que vous avez choisi. Les fonctions décrites correspondent au système de menus de votre téléviseur.

Les fonctions accessibles en dehors du système de menus sont décrites ci-dessous.

Réglage du volume

Appuyez sur la touche "◀" pour augmenter le volume.

Appuyez sur la touche "▶" pour diminuer le volume.

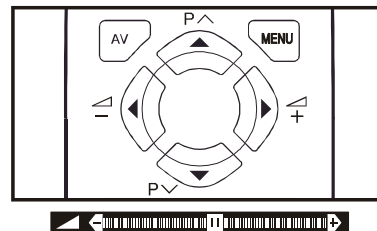

Sélection des programmes (Programme suivant ou précédent)

- Appuyez sur la touche « P v » pour sélectionner le programme précédent.
- Appuyez sur la touche « P ^ » pour sélectionner le programme suivant.

Sélection des programmes (Accès direct)

Appuyez sur les touches numériques de la télécommande pour sélectionner les programmes compris entre 0 et 9. Le téléviseur bascule rapidement sur la chaîne sélectionnée.

Lorsque vous appuyez sur une première touche numérique, le symbole « - » s'affiche pendant trois secondes à la place du second chiffre. Pour sélectionner les programmes compris entre 10 et 99, appuyez sur les touches numériques correspondantes consécutivement avant que le symbole « - » matérialisant le second chiffre ne disparaisse. (Par exemple, pour obtenir la chaîne 27, appuyez d'abord sur la touche numérique 2, puis sur la touche numérique 7 pendant que le programme « 2- » est affiché.)

Système de menu

Votre téléviseur a été conçu avec un système de menus. Affichez le menu principal "MENU", puis entrez dans l'un des quatre sous-menus : **IMAGE**, **SPECIF.**, **INSTALL.** ou **PROGRAM.**

1. Appuyez sur la touche **MENU** pour afficher le menu principal. Les noms des sous-menus apparaissent alors dans le menu principal qui s'affiche.
 2. Appuyez sur la touche "P ^" ou "P v" pour sélectionner un nom de menu, puis appuyez sur la touche "◀" ou "▶" pour entrer dans le menu.
- Pour quitter un menu, appuyez sur la touche **STANDARD**.
 - Pour passer au menu précédent, appuyez sur la touche **MENU**.

Menu IMAGE

Modification des paramètres image

• Appuyez sur la touche **MENU** pour entrer dans le menu principal. Dans le menu affiché, sélectionnez le sous-menu **IMAGE** à l'aide de la touche "P ^" ou "P v", puis entrez dans ce menu à l'aide de la touche "◀" ou "▶".

ou

• Entrez directement dans le menu **IMAGE** en appuyant sur la touche **VERTE**.

Réglage de la luminosité :

- Lorsque vous entrez dans le sous-menu **IMAGE**, la première option sélectionnée est **LUMINOSITE**.
- Appuyez sur la touche "▶" pour augmenter la **LUMINOSITE**.
- Appuyez sur la touche "◀" pour diminuer la **LUMINOSITE**.



Réglage du contraste :

- Sélectionnez l'option **CONTRASTE** à l'aide de la touche "P ^" ou "P v",
- Appuyez sur la touche "▶" pour augmenter le **CONTRASTE**.
- Appuyez sur la touche "◀" pour diminuer le **CONTRASTE**.



Réglage des couleur :

- Sélectionnez l'option **COULEUR** à l'aide de la touche "P ^" ou "P v",
- Appuyez sur la touche "▶" pour augmenter la saturation des **COULEUR**.
- Appuyez sur la touche "◀" pour diminuer la saturation des **COULEUR**.



Réglage de la contour :

- Sélectionnez l'option **CONTOUR** à l'aide de la touche "P ^" ou "P v",
- Appuyez sur la touche "▶" pour augmenter la **CONTOUR** de l'image.
- Appuyez sur la touche "◀" pour réduire la **CONTOUR** de l'image.



Réglage de la Nuance NTSC (en mode AV uniquement) :

- Sélectionnez l'option **NUANCE NTSC** à l'aide de la touche "P ^" ou "P v",
- Appuyez sur la touche "▶" pour augmenter le niveau de la **NUANCE NTSC**.
- Appuyez sur la touche "◀" pour diminuer le niveau de la **NUANCE NTSC**.

L'option **NUANCE NTSC** ne s'affiche que si la norme NTSC 3.58/4.43 est appliquée en mode **AV**. Elle n'apparaît pas si d'autres systèmes de couleur sont utilisés.

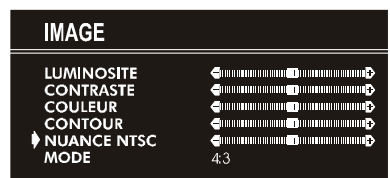

Mode:

Cette option est utilisée pour modifier la taille de l'écran en fonction de la transmission entrante.

- Si la fonction **AUTO** est sélectionnée, la taille de l'écran est automatiquement modifiée en fonction de la transmission.
- Si vous sélectionnez le mode **4:3**, le format de l'écran passe à **4:3**.
- Si vous sélectionnez le mode **16:9**, le format de l'écran passe à **16:9**.

Chaque programme a son propre réglage de mode image. Si vous enregistrez un mode image pour un programme, le réglage du mode image des autres programmes n'est pas affecté.

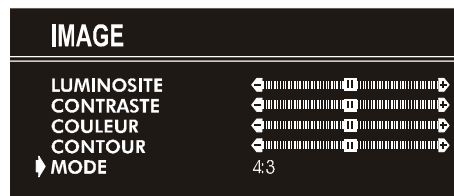

Menu SPECIF. (Fonctions)

- Appuyez sur la touche **MENU** pour entrer dans le menu principal. Dans le menu affiché, sélectionnez le sous-menu **SPECIF.** à l'aide de la touche "P ^" ou "P v", puis entrez dans ce menu à l'aide de la touche "◀" ou "▶".

ou

- Entrez directement dans le menu **SPECIF.** en appuyant sur la touche **JAUNE**.

Arrêt programmé :

- Lorsque vous entrez dans le sous-menu **SPECIF.**, la première option sélectionnée est **ARRET PROG.**
- Utilisez la touche "◀" ou "▶" pour modifier la valeur de l'arrêt programmé. Les valeurs possibles sont les suivantes : **ARRET, 0:15:00, 0:30:00, 0:45:00, 1:00:00, 1:15:00, 1:30:00, 1:45:00** ou **2:00:00** heures. Votre téléviseur passe en mode veille une fois le délai sélectionné dépassé.

Cette information s'affiche dans l'angle supérieur droit de l'écran. Si l'arrêt programmé est activé, le statut du téléviseur s'affiche également et disparaît après 3 secondes.

0:15 : 00



Lorsqu'il ne reste plus qu'une minute avant l'arrêt programmé, le temps restant s'affiche dans l'angle supérieur droit de l'écran. A la fin du compte à rebours, le téléviseur passe automatiquement en veille.

Verrouillage enfant :

Dans le menu **SPECIF.**, appuyez sur la touche "P ^" ou "P v" pour sélectionner l'option **VERROUILLAGE**. Utilisez la touche "◀" ou "▶" pour activer ou désactiver la fonction.

Si la fonction est désactivée, le mode de fonctionnement de votre téléviseur reste inchangé. En revanche, si elle est activée, le téléviseur ne peut être commandé qu'à l'aide de la télécommande. Dans ce cas, les touches situées à l'avant du téléviseur (excepté la touche de mise sous tension) sont inactives.



Langue :

Vous pouvez choisir la langue du menu en appuyant sur la touche “◀” ou “▶” dans le sous-menu «**LANGUE**».



Menu INSTALL.

• Appuyez sur la touche **MENU** pour entrer dans le menu principal. Dans le menu affiché, sélectionnez le sous-menu **INSTALL. (INSTALLATION)** à l'aide de la touche “P ^” ou “P v”, puis entrez dans ce menu à l'aide de la touche “◀” ou “▶”.

ou

• Entrez directement dans le menu Installation en appuyant sur la touche **BLEUE**.



Programmation manuelle d'une chaîne dans un numéro de station :

1. Lorsque vous entrez dans le menu **INSTALL.**, **PROGRAMME** est la première option sélectionnée. Pour sélectionner le numéro de station dans lequel vous souhaitez mémoriser la chaîne, appuyez sur la touche “◀” ou “▶”. (Vous pouvez également entrer le numéro de la station à l'aide des touches numériques correspondantes.)

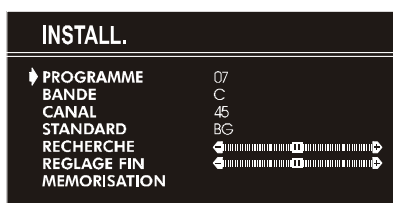

2. Sélectionnez l'option **BANDE** à l'aide de la touche “P ^” ou “P v”. Utilisez la touche “◀” ou “▶” pour sélectionner la bande sur laquelle vous souhaitez rechercher une chaîne.

3. Sélectionnez l'option **RECHERCHE** à l'aide de la touche “P ^” ou “P v”. Appuyez sur la touche “◀” ou “▶” pour commencer la recherche. (Si vous appuyez sur la touche “▶”, la recherche s'effectue en ordre croissant. En revanche si vous appuyez sur la touche “◀”, elle s'effectue dans le sens inverse.)

Si la chaîne trouvée n'est pas celle souhaitée, appuyez de nouveau sur la touche “◀” ou “▶” pour recommencer la recherche.

Pour mettre fin à la recherche avant qu'une chaîne ne soit trouvée, appuyez sur le bouton inverse. Par exemple, si la recherche s'effectue vers l'avant avec la touche “▶”, appuyez sur la touche “◀” pour arrêter la recherche.

Si vous connaissez le numéro de la chaîne à rechercher, vous pouvez le trouver directement.

Pour ce faire, appuyez sur la touche “P ^” ou “P v” pour sélectionner l'option **CANAL**. Puis, appuyez sur la touche “◀” ou “▶” pour sélectionner le numéro de la chaîne ou entrez-le directement à l'aide des touches numériques.

(Suivez l'étape 5 pour sélectionner la norme correcte avant de sélectionner un numéro de canal.)

4. Pour attribuer un nom au nouveau programme, suivez les indications de la section « **Pour modifier le nom d'un programme** » à la **page 20**.

5. Si le son ou l'image est incorrect, changez la norme (système de diffusion) utilisée pour la nouvelle chaîne.

Appuyez sur la touche “P ^” ou “P v” pour sélectionner l'option **STANDARD (Norme)**, puis appuyez sur la touche “◀” ou “▶” pour choisir la norme correcte.

Le numéro de chaîne indiqué change lorsque vous modifiez la norme.

B/G : C02-C73 / S01-S41 / S75-S79

L : C01-C73 / S01-S41 / S75-S77

6. Si la réception de la chaîne est médiocre, effectuez un réglage fin de la chaîne. Sélectionnez l'option **REGLAGE FIN** à l'aide de la touche “P ^” ou “P v”. Puis, appuyez sur la touche “◀” ou “▶” pour effectuer le réglage fin de la chaîne.

7. Une fois tous les réglages terminés, enregistrez les paramètres de la nouvelle chaîne dans le numéro de station choisi. Appuyez sur la touche “P ^” ou “P v” pour sélectionner **MEMORISATION**, puis appuyez sur la touche “◀” ou “▶” pour lancer la mémorisation.

Si vous souhaitez modifier les paramètres du numéro de station courant (par exemple, modifier la valeur de réglage fin, etc.) procédez comme suit :

1. Sélectionnez le numéro de station dont vous souhaitez modifier les paramètres tant qu'aucun menu n'est affiché.

2. Affichez le menu **INSTALL.** (Installation).

3. Suivez les indications de la section « **Programmation manuelle d'une chaîne dans un numéro de station** » à la **page 19** et modifiez le numéro du programme en cours.

Si vous souhaitez attribuer un nom au nouveau programme, suivez les indications de la section « Pour modifier le nom d'un programme » à la page 20.

Remarque :

N'utilisez pas l'option Programme du menu **INSTALL.** pour sélectionner le numéro de station. Si vous procédez de la sorte et enregistrez les paramètres, les paramètres courants du numéro de station sélectionné sont annulés.

Menu PROGRAM. (Programmation)

Ce menu est utilisé pour afficher les noms et les numéros des stations. Vous pouvez l'utiliser pour supprimer une chaîne, insérer une chaîne et mémoriser les stations de manière automatique.

Sélectionnez le menu **PROGRAM.** (Programmation) à l'aide des touches “P ^” ou “P v” et ouvrez-le avec les touches “◀” ou “▶”. Tous les numéros et les noms de programme s'affichent à l'ouverture du menu de programmation. Le nom et le numéro de programme du canal réglé s'affichent en couleur Bleu. Tous les autres numéros de canal s'affichent en blanc. Vous pouvez mettre le numéro en Bleu en appuyant sur les

touches "P ^", "P v", "◀" ou "▶". Vous pouvez également utiliser les touches numériques pour sélectionner les numéros de programme. Lorsque vous parcourez la liste des numéros de programme pour atteindre celui que vous souhaitez afficher, les canaux correspondant aux numéros de programme que vous parcourez sont réglés et le numéro de programme sélectionné s'affiche en couleur Bleu.

PROGRAM.					
01	PRO1	11	----	21	----
02	PRO2	12	----	22	----
03	PRO3	13	----	23	----
04	PRO4	14	----	24	----
05	PRO5	15	----	25	----
06	PRO6	16	----	26	----
07	----	17	----	27	----
08	----	18	----	28	----
09	----	19	----	29	----
10	----	20	----	30	----
■ NOM	■ EFFACER			■ A. P. S.	
■ INSERER	■ A. P. S.				

Pour modifier le nom d'un programme :

- Allez jusqu'au canal dont vous souhaitez modifier le nom ou utilisez les touches numériques jusqu'à ce que le numéro de programme sélectionné s'affiche en Bleu.
- Appuyez sur la touche **ROUGE**. Sélectionnez la position à l'aide des touches "◀" ou "▶" et les lettres à l'aide des touches "P ^" ou "P v".

Appuyez à nouveau sur la touche **ROUGE** pour mémoriser le nouveau nom ou sur la touche **BLEUE** pour l'annuler.

Pour supprimer un canal d'un numéro de programme :

- Allez jusqu'au canal que vous souhaitez supprimer ou utilisez les touches numériques jusqu'à ce que le numéro de programme sélectionné s'affiche en bleu.
- Appuyez sur la touche **JAUNE**. Le canal correspondant sera alors supprimé et tous les canaux situés en dessous de ce numéro de programme remonteront d'un numéro.

Appuyez à nouveau sur la touche **JAUNE** pour supprimer le canal ou sur la touche **BLEUE** pour annuler la suppression.

Pour insérer un canal dans un numéro de programme :

- Allez jusqu'au canal que vous souhaitez insérer ou utilisez les touches numériques jusqu'à ce que le numéro de programme sélectionné s'affiche en cyan.
- Appuyez sur la touche **VERTE**, puis allez jusqu'au numéro de programme souhaité à l'aide des touches "P ^" ou "P v", "◀" ou "▶".

Appuyez à nouveau sur la touche **VERTE** pour insérer le canal ou sur la touche **BLEUE** pour annuler l'insertion.

A.P.S.

Si vous entrez dans le menu **A.P.S.**, vous pouvez programmer automatiquement les chaînes reçues sur les stations de votre téléviseur à l'aide du système **A.P.S.**.

1. Après l'affichage du menu **PROGRAM. (Programmation)**, appuyez sur la touche **BLEUE** pour entrer dans le menu **A.P.S.**.
2. À l'aide de la touche "P ^" ou "P v", sélectionnez **LANGUE**, puis appuyez sur la touche "◀" ou "▶" pour sélectionner la langue souhaitée.
3. À l'aide de la touche "P ^" ou "P v", sélectionnez **PAYS**, puis appuyez sur la touche "◀" ou "▶" pour sélectionner le pays dans lequel vous vous trouvez.
4. Pour démarrer la programmation, sélectionnez **MARCHE** à l'aide des touches "P ^" ou "P v", puis appuyez sur la touche "▶". Le message « **A.P.S. EN MARCHÉ** » s'affiche

et l'**A.P.S.** programme automatiquement les numéros de programme du téléviseur à partir des canaux captés. Puis, le menu **PROGRAM. (Programmation)** s'affiche à nouveau.

Pour annuler le mode **A.P.S.**, appuyez sur la touche "▶".

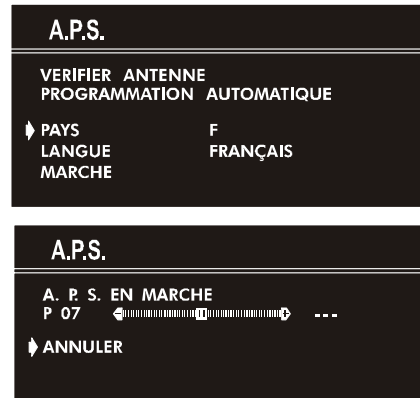

Autres fonctions

Coupeure temporaire du son

Pour couper le son du téléviseur, appuyez sur la touche "⊗" (Silence). Le son est automatiquement coupé. Pour annuler la coupure du son, appuyez sur la touche "⊗" ou "≤" ou "≥". Le volume revient au même niveau qu'avant la coupure lorsque vous annulez la coupure du son en appuyant de nouveau sur la touche "⊗".

Informations à l'écran

Si vous appuyez une fois sur la touche "i", l'état courant s'affiche : **numéro de la station, son nom et l'état.**

Si vous appuyez une seconde fois sur cette touche, l'heure courante s'affiche.

Pour supprimer l'affichage à l'écran, appuyez une nouvelle fois sur cette même touche.

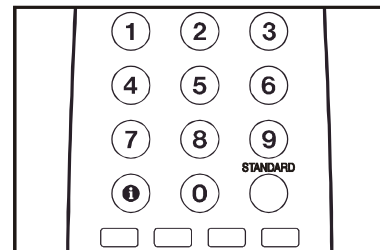

Affichage de l'heure

- Lorsque vous suivez un programme TV avec transmission télétexte, appuyez deux fois sur la touche "i" pour afficher l'heure courante extraite du télétexte.
- Si la station sélectionnée ne reçoit pas le télétexte, seule une case s'affiche dans l'angle supérieur droit de l'écran.
- Pour faire disparaître l'affichage de l'heure, appuyez une nouvelle fois sur la touche "i".

Si l'heure est affichée, elle disparaît lorsque vous sélectionnez un autre menu.

Touche STANDARD

Il est possible de réinitialiser les paramètres par défaut du menu **IMAGE** courant, excepté **Mode image**.

- Pour ce faire, appuyez sur la touche **STANDARD** lorsque aucun menu n'est affiché.

Touches de commande VCR et sélecteur

Ces touches peuvent être utilisées pour faire fonctionner un magnéscope ou un lecteur de VCR de marque JVC. Si vous appuyez sur une touche ayant le même aspect que celle de la télécommande d'origine de l'appareil, la fonction est réalisée comme avec cette dernière.

Placez le sélecteur VCR en position VCR (magnéscope).

Remarque :

- Si votre appareil n'est pas de marque JVC, ces touches ne peuvent pas être utilisées.
- Même si votre appareil est construit par JVC, certaines touches ou l'une d'entre elles risquent de ne pas fonctionner selon l'appareil.
- Vous pouvez sélectionner le canal TV reçu par le magnéscope à l'aide des touches \wedge ou \vee .

TÉLÉTEXTE

Le télétexte est un système d'informations qui vous permet d'afficher du texte sur votre écran de télévision. Grâce à ce système, vous pouvez afficher une page d'informations sur une rubrique présentée dans le sommaire (index).

En mode texte, l'affichage à l'écran n'est pas disponible.

Les commandes de contraste, de luminosité et des couleurs sont indisponibles, en revanche le réglage du volume est possible.

Fonctionnement du Télétexte

- Sélectionnez une station qui reçoit le Télétexte.
- Appuyez sur la touche "☰" (Télétexte). En principe, le sommaire (index) apparaît à l'écran.

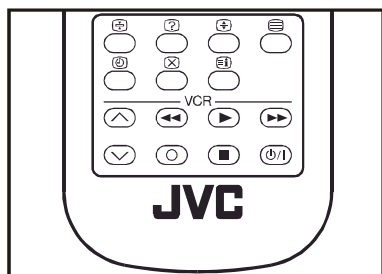

Sélection d'une page de texte

- Appuyez sur les touches numériques correspondant au numéro de la page de télétexte souhaitée.

Le numéro de la page sélectionnée s'affiche dans l'angle supérieur gauche de l'écran. Le compteur de page du télétexte recherche ce numéro jusqu'à ce qu'il le localise et affiche le contenu de la page souhaitée.

- Appuyez sur la touche "P ^" pour passer à la page suivante.
- Appuyez sur la touche "P v" pour revenir à la page précédente.

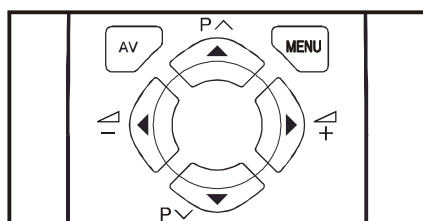

Sélection de la page d'index

- Pour sélectionner le numéro de la page d'index (en général, page 100), appuyez sur la touche "☰".

Recherche d'une page Teletext tout en suivant un programme de télévision

- En mode Télétexte, appuyez sur la touche "☒" pour revenir en mode TV. Une fois revenu en mode TV, entrez le numéro de la page à rechercher à l'aide des touches numériques. Lorsque vous entrez le dernier chiffre du numéro de page, le symbole "☰" remplace le numéro de page et clignote jusqu'à ce que la page soit trouvée. Le symbole "☰" est à nouveau remplacé par le numéro de page. Pour afficher la page du télétexte, il vous suffit alors d'appuyer sur la touche "☒".

Sélection du texte en double hauteur

- Appuyez sur la touche "☒" pour que la partie supérieure de votre page d'informations s'affiche en texte à double hauteur.
- Appuyez de nouveau sur la touche "☒" pour que la partie inférieure de votre page d'informations s'affiche en texte à double hauteur.
- Appuyez une fois de plus sur la touche "☒" pour afficher la page entière en texte à hauteur normale.

Affichage d'informations masquées

- Si vous appuyez sur la touche "☒", les réponses d'un quiz ou d'un jeu apparaissent.
- Si vous appuyez de nouveau sur la touche "☒", ces mêmes réponses sont masquées.

Arrêt de la modification automatique d'une page

La page de télétexte sélectionnée peut contenir des informations supplémentaires. La suite de la page s'affiche après une période de courte durée.

- Appuyez sur la touche "☒" pour arrêter la modification automatique de la page.
- Appuyez de nouveau sur la touche "☒" pour afficher la page suivante.

Sélection d'une sous-page

Les sous-pages sont des sections de longues pages de télétexte qui ne peuvent être affichées que l'une après l'autre.

- Sélectionnez la page de télétexte requise.
- Appuyez sur la touche "☒".
- Sélectionnez le numéro de la sous-page requise en appuyant sur quatre touches numériques (0001, par exemple).
- Si la sous-page sélectionnée n'apparaît pas au bout de quelques secondes, appuyez sur la touche "☒", le programme de télévision s'affiche alors à l'écran.
- Une fois la page de télétexte sélectionnée trouvée, son numéro s'affiche dans l'angle supérieur gauche de l'écran.
- Appuyez sur la touche "☒" pour afficher la page de télétexte sélectionnée.

Sortie du Télétexte

- Appuyez sur le bouton "☰". L'écran bascule en mode TV.

Branchement des périphériques externes

Avant de procéder à tout branchement

- Mettez hors tension tous les appareils, y compris votre téléviseur.
- Lisez les manuels fournis avec vos appareils.

Sélection d'un mode AV

La touche «**AV**» de la télécommande permet de sélectionner l'un des trois modes **AV (AV-1, AV-S ou F-AV)**.

- Pour revenir au mode TV, appuyez successivement sur la touche AV ou utilisez les touches “P ^” ou “P v”.

Terminal AV-1 (SCART) : Péritel (prise à 21 broches)

- Entrées disponibles : vidéo, audio et RVB
- Sorties disponibles : diffusion TV (vidéo et audio)

Terminal AV-1 S (SCART) : Péritel (prise à 21 broches)

- Entrées disponibles : vidéo, S-VIDEO (Y/C) et audio
- Sorties disponibles : vidéo et audio

Terminal F-AV (AV avant) : connecteurs RCA x 2

- Entrées disponibles : vidéo et audio

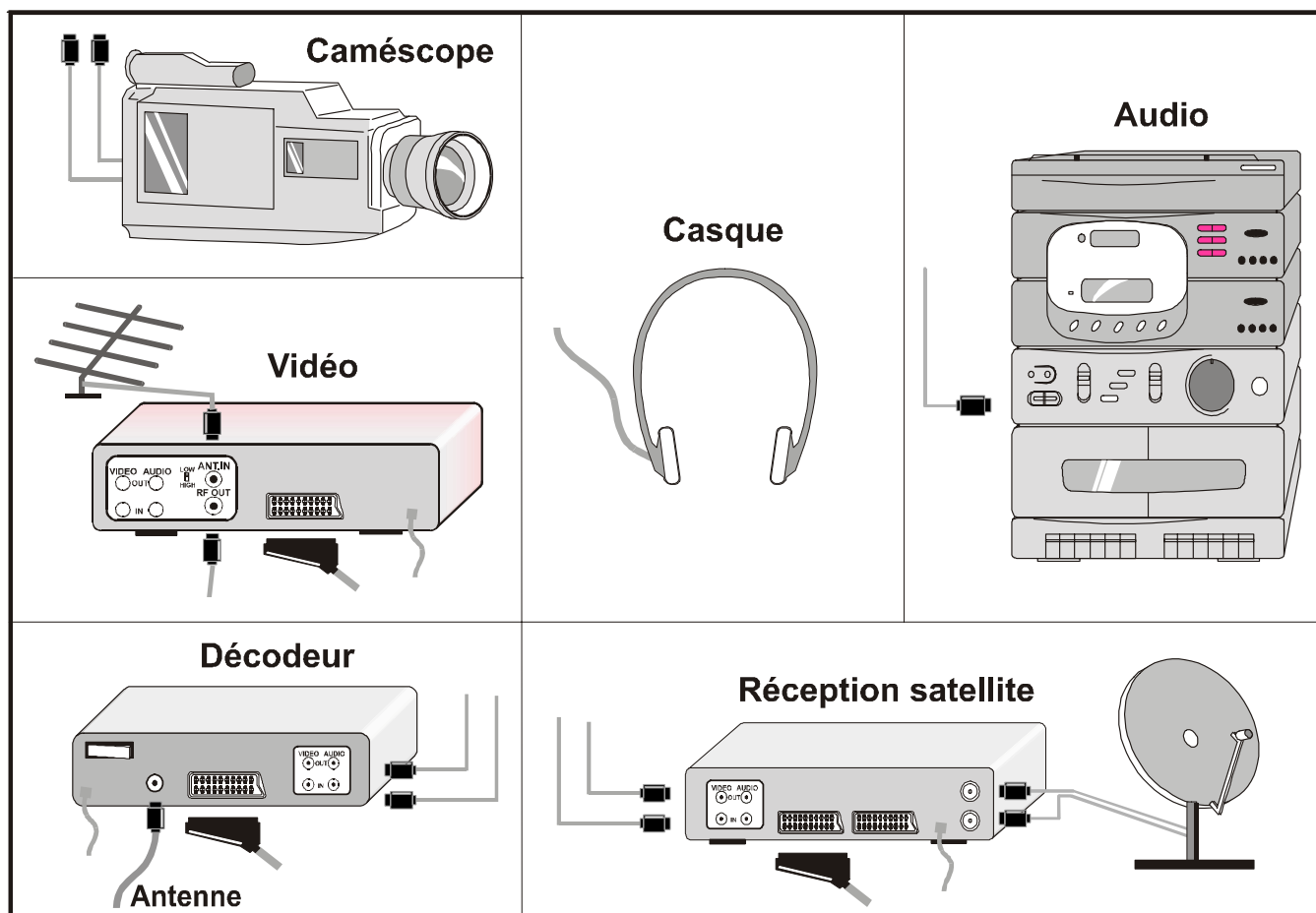
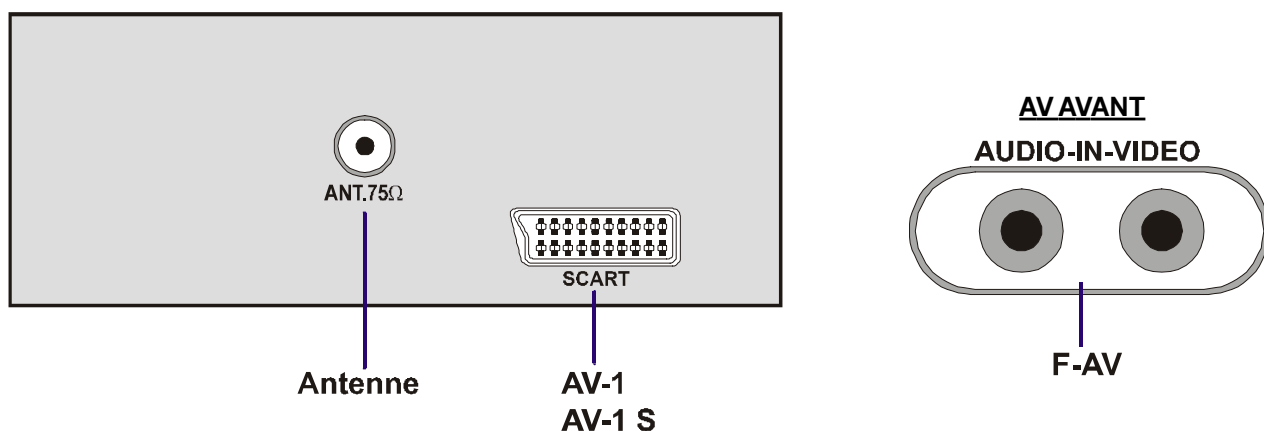

Via les prises Péritel

Votre téléviseur est équipé de deux prises Péritel. Si vous souhaitez connecter des appareils (magnétoscope, décodeur, etc.) dotés de prises Péritel, utilisez les prises **AV-1 (SCART)** ou **AV-1 S (SCART)**.

Mode AV-1 S

Si l'équipement relié à votre téléviseur prend en charge une sortie **S-Video (Y/C)** sur Péritel, vous obtiendrez une meilleure qualité d'image en sélectionnant le mode **AV-1 S** et en raccordant votre équipement à la prise **AV-1 S (SCART)** de votre téléviseur. Pour savoir si vos appareils prennent en charge la norme **S-Video**, reportez-vous à leurs manuels.

Via les prises RCA

Si votre équipement (un caméscope, par exemple) est doté de prises RCA, raccordez-le à la prise **F-AV (AV AVANT)** à l'aide des câbles audio et vidéo.

Via la prise d'antenne (ANT)

Si votre équipement n'est pas équipé de prises Péritel ou RCA, raccordez-le au téléviseur à l'aide d'un câble d'antenne. Pour plus de détails, reportez-vous au manuel de votre équipement.

- Pour mémoriser le signal de test en provenance du périphérique, reportez-vous à la section « **Menu INSTALL.** » à la **page 19** et mémorisez ce signal sous le programme numéro 0. Vous pouvez regarder des images à partir de cet équipement en sélectionnant le numéro de station utilisé pour enregistrer le signal test.

Magnétoscope

- Branchez le magnétoscope à la prise ANT (prise d'antenne) du téléviseur à l'aide du câble d'antenne.
- Connectez le magnétoscope à la prise **AV-1** ou **AV-1 S** à l'aide du câble Péritel ou à la prise **F-AV (AV AVANT)** à l'aide des câbles audio et vidéo.

Lecture NTSC

Branchez un magnétoscope NTSC sur une prise. Puis appuyez sur la touche **AV** pour sélectionner le mode AV correspondant.

Le système **NTSC 3.58/4.43** est détecté automatiquement en mode AV.

Branchement des casques

Branchez le casque sur la prise casque du téléviseur.

Conseils

Nettoyage de l'écran

Pour nettoyer l'écran, utilisez un chiffon doux, légèrement humide. N'utilisez pas de produits nettoyants abrasifs car ils risquent d'endommager la surface de l'écran du téléviseur.

Image médiocre

Si la qualité de l'image est médiocre, assurez-vous que le système de diffusion sélectionné est correct. Vérifiez que le téléviseur ou l'antenne n'est pas placé trop près des enceintes, d'un équipement radio non mis à la terre ou d'un éclairage au néon.

Des montagnes ou des édifices élevés peuvent gêner la réception et créer des images doubles ou floues. Parfois, il suffit de modifier l'orientation de l'antenne pour améliorer la qualité de l'image.

Cette dernière peut être également dégradée lorsque deux périphériques sont connectés au téléviseur en même temps. Dans ce cas, débranchez l'un des appareils.

Pas d'image

Assurez-vous que l'antenne est correctement branchée. Vérifiez que la connexion à la prise d'antenne est correcte, que le câble n'est pas endommagé et que les bons connecteurs ont été utilisés. En cas de doute, adressez-vous à votre revendeur.

Pas d'image signifie que votre téléviseur ne reçoit pas de transmission. Assurez-vous que vous avez appuyé sur les touches appropriées de la télécommande. Pour ce faire, essayez une nouvelle fois.

Télécommande

Votre téléviseur ne répond plus à la télécommande. Appuyez une nouvelle fois sur la touche **STANDARD** de la télécommande. Il se peut que les piles soient usées. Dans ce cas, vous pouvez toujours utiliser les touches situées sur le panneau de commande à l'avant du téléviseur.

Vérifiez que vous n'avez pas sélectionné un mauvais menu. Appuyez sur la touche **STANDARD** pour revenir en mode TV ou appuyez sur la touche **MENU** pour revenir au menu précédent.

Pas de solution

Mettez votre téléviseur hors tension, puis remettez-le en marche. S'il ne fonctionne pas, appelez le service après-vente. En aucun cas vous ne devez tenter de réparer l'appareil par vous-même.

Caractéristiques techniques

RADIODIFFUSION	PAL SECAM B/G L	
RÉCEPTION DES CANAUX	VHF (BAND I/III) UHF (BAND U) HYPER BANDE CÂBLE-TV (B/G : S01-S41 / S75-S79 ; L : S01-S41 / S75-S77)	
NOMBRE DE PRESELECTIONS	100	
INDICATEUR DE CANAUX	Affichage à l'écran	
PRISE D'ANTENNE RF	75 Ohm (asymétrique)	
TENSION EN FONCTIONNEMENT	220-240V CA, 50 Hz.	
SYSTÈMES AUDIO MULTIPLEX	Mono	
TUBE CATHODIQUE	14"	14"
ALIMENTATION SORTIE AUDIO (W_{RMS}) (%10 THD)	2	2
CONSOMMATION ÉLECTRIQUE (W) (max.)	59	59
DIMENSIONS (mm)	<u>AV14BJ8EPS</u>	<u>AV14BM8EPS</u>
Profondeur	377	378
Largeur	446	374
Hauteur	334	332
Poids (Kg.)	9,75	9,4

Inhalt

Sicherheitshinweise	25
Fernbedienungstasten	26
Bedienfeldtasten am Gerät	27
Antennenanschlüsse	27
Vorbereitungen	28
Produktmerkmale	28
Vor dem Einschalten	28
Netzanschluss	28
Antennenanschlüsse	28
Andere Geräte anschließen	28
Einlegen der Batterien in die Fernbedienung	28
Ein- und Ausschalten	28
Fernseherät einschalten	28
Fernsehgerät ausschalten	28
Grundeinstellungen	28
Bedienung mit den Tasten am Gerät	29
Bedienung mit den Tasten der Fernbedienung	29
Menüsystem	29
Das Menü "Bild"	29
Das Menü "Funktion"	30
Das Menü "Install."	31
Das Menü "Programm." (Programmieren)	31
Weitere Funktionen	32
Ton ausschalten	32
Bildschirminformationen	32
Uhrzeit anzeigen	32
Standardeinstellungen aufrufen	32
VCR -Bedienungstasten	33
Teletext	33
Teletext aktivieren	33
Teletextseite aufrufen	33
Indexseite aufrufen	33
Teletextseite suchen, während das TV-Programm läuft	33
Doppelte Texthöhe einstellen	33
"Versteckte" Informationen zeigen	33
Automatischen Seitenwechsel anhalten	33
Unterseite aufrufen	33
Teletext beenden	33
Andere Geräte anschließen	34
Scart-Anschluss	35
AV-1 S-Modus	35
RCA-Anschlüsse	35
Antennenbuchse (ANT)	35
TV und Videorecorder (VCR)	35
NTSC-Wiedergabe	35
Kopfhörer anschließen	35
Tipps	35
Technische Daten	36

Sicherheitshinweise

1. Spannungsquelle

Dieses Fernsehgerät ist zum Betrieb an einer Netzwechselspannung von **220-240 V AC, 50 Hz.** ausgelegt. Vergewissern Sie sich, dass der korrekte Spannungswert eingestellt ist.

2. Netzkabel

Das Netzkabel muss so verlegt werden, dass niemand auf das Kabel treten kann. Darüber hinaus dürfen keine Objekte auf das Kabel gestellt oder mit dem Kabel in Kontakt gebracht werden. Achten Sie besonders auf die Stelle, an der das Kabel in den Stecker übergeht, auf die Steckdose und auf den Kabelausgang am Gerät.

3. Feuchtigkeit und Wasser

Das Gerät darf auf keinen Fall an feuchten oder nassen Orten betrieben werden (stellen Sie das Gerät weder im Badezimmer, am Spülbecken in der Küche, noch in der Nähe der Waschmaschine auf). Das Gerät darf keinem Regen oder sonstigen Wassereinwirkungen ausgesetzt sein. Stellen Sie keine Behälter auf das Gerät, die mit Flüssigkeiten gefüllt sind. Andernfalls könnten Gefahrensituationen entstehen.

4. Reinigung

Bevor Sie das Gerät reinigen, ziehen Sie den Netzstecker aus der Steckdose. Verwenden Sie keine flüssigen Reinigungsmittel und keine Sprays. Benutzen Sie ein weiches und trockenes Tuch.

5. Belüftung

Die Lüftungsschlitze und Öffnungen am Gerät sind für die Luftzirkulation vorgesehen und sollen den zuverlässigen Betrieb gewährleisten. Damit eine Überhitzung vermieden wird, dürfen diese Öffnungen in keinerlei Weise verschlossen oder verdeckt werden.

6. Blitzschlag

Bei herannahenden Gewittern und vor längerer Abwesenheit (Urlaub), ziehen Sie den Netzstecker aus der Steckdose.

7. Ersatzteile

Wenn bestimmte Komponenten ausgewechselt werden müssen, vergewissern Sie sich, dass der Techniker die Ersatzteile verwendet, die vom Hersteller angegeben sind, oder Teile, die dieselben technischen Daten wie die Originalteile besitzen. Nicht zugelassene Ersatzteile können Brände, elektrische Schläge oder andere Gefahrensituationen herbeiführen.

8. Reparatur und Wartung

Alle Reparatur- und Wartungsmaßnahmen müssen von qualifiziertem Fachpersonal ausgeführt werden. Öffnen Sie auf keinen Fall das Gerät selbst, da die Gefahr elektrischer Schläge besteht.

9. Offene Flammen

Stellen Sie keine Objekte mit offenen Flammen auf das Gerät.

10. Bereitschaft

Lassen Sie Ihr Gerät weder in Betrieb noch in Bereitschaft, wenn Sie Ihr Haus verlassen.

Warnhinweis!

Alle Eingriffe, die den Bestimmungen entgegenstehen, insbesondere Änderungen der Hochspannung oder das Austauschen der Bildröhre können zu erhöhter Röntgenstrahlung führen. Für derartig veränderte Geräte erlischt die Lizenz. Die Geräte dürfen dann nicht mehr betrieben werden.

Anweisungen zur Abfallentsorgung:

Die Verpackung und Verpackungshilfen sind recyclingfähig und sollten prinzipiell der Wiederverwertung zugeführt werden. Verpackungsmaterialien wie Plastiktüten müssen von Kindern ferngehalten werden.

Fernbedienungstasten

- ① = Bereitschaft / Ein-Aus
- ② **0 - 9** = Direktprogramm
- ③ Taste für Standardeinstellungen (BILD-Standard-einstellungen)
- ④ **Farbtasten**
- ⑤ **MENU** = Menü-Taste
- ⑥ **▲ (P^)** = Nach oben / Programm aufwärts
- ⑦ **▶ (P↗)** = Nach rechts / Lautstärke lauter
- ⑧ Teletext- Bedienungstasten
- ⑨ VCR Bedienungstasten
- ⑩ **▼ (P∨)** = Nach unten / Programm abwärts
- ⑪ **◀ (P↖)** = Nach links / Lautstärke leiser
- ⑫ **AV** = AV-Taste
- ⑬ **i** = Informationstaste
- ⑭ **⊗** = Ton aus (Stummschalten)

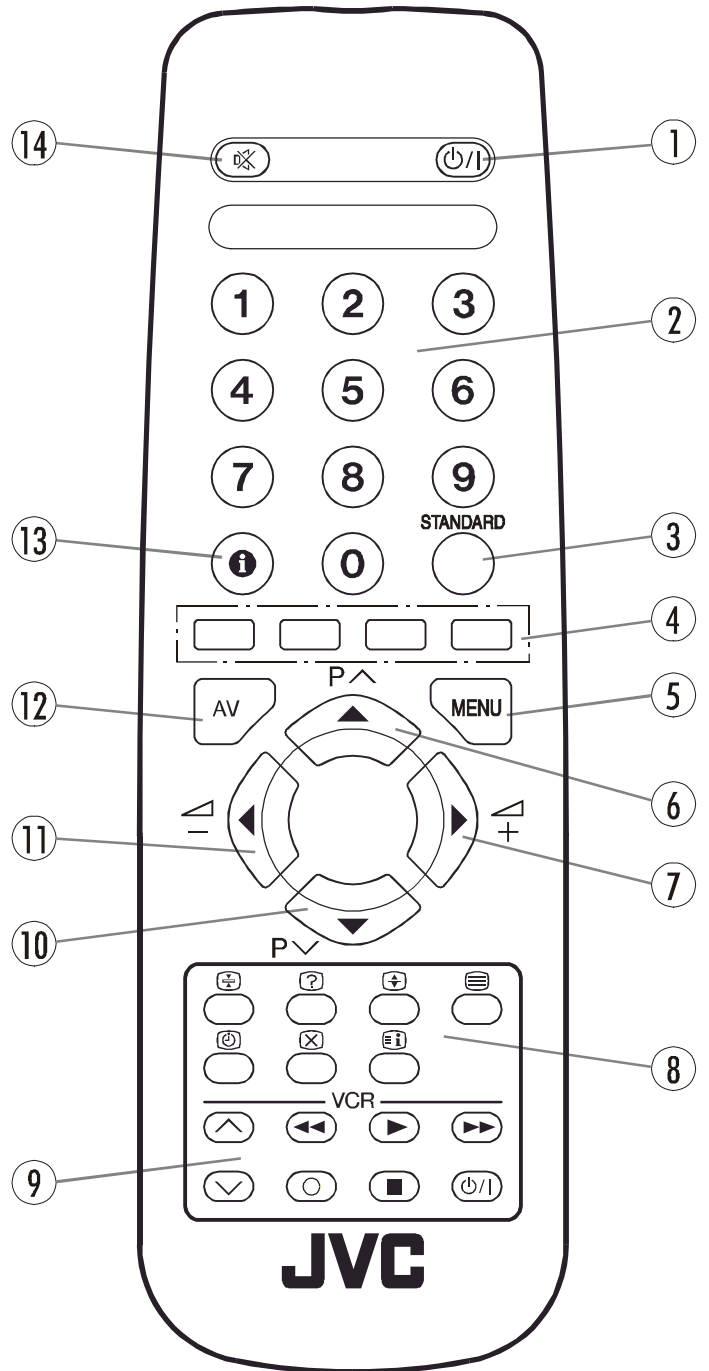

VORSICHT
GEFAHR ELEKTRISCHER SCHLÄGE



Mit dem Blitzsymbol in dem Dreieck soll der Benutzer vor gefährlicher Hochspannung im Inneren des Gerätes gewarnt werden. Es besteht die Gefahr eines elektrischen Schlages!

Das Ausrufezeichen in dem Dreieck soll den Benutzer auf wichtige Bedienungs-, Wartungs- und Reparaturhinweise in den mitgelieferten Dokumenten aufmerksam machen.

Bedienfeldtasten am Gerät

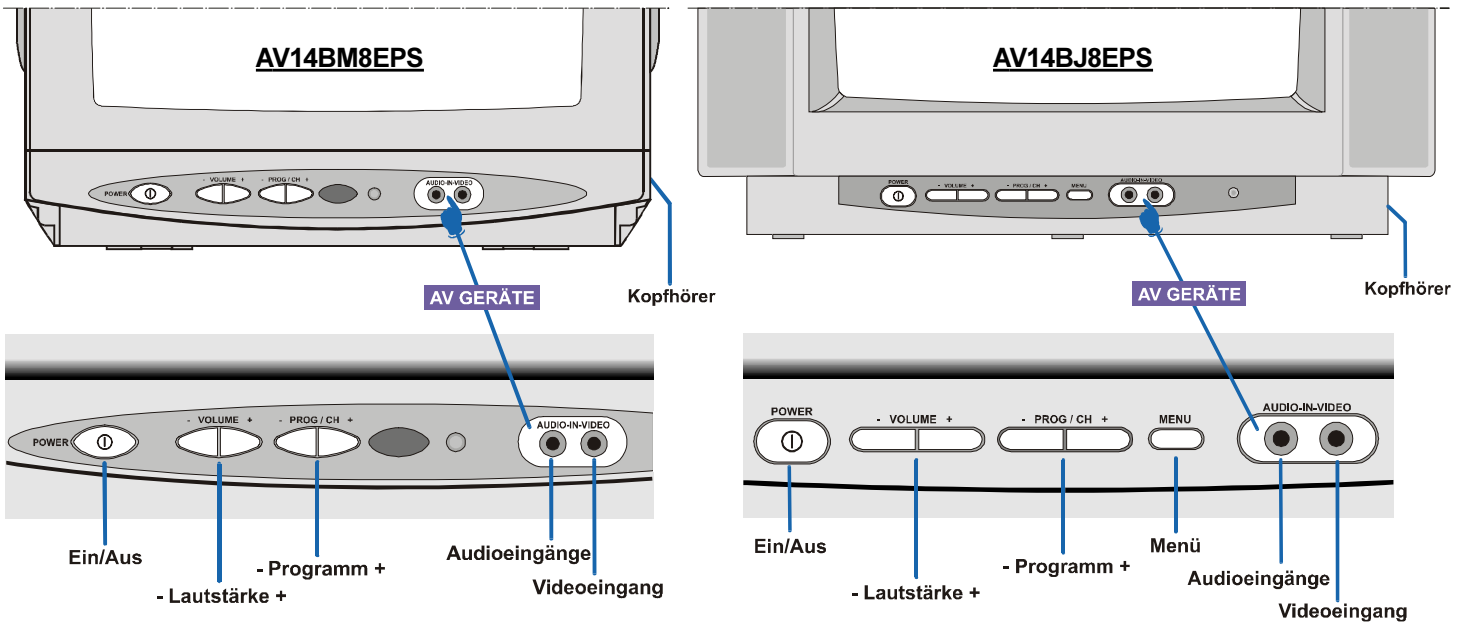

Antennenanschlüsse

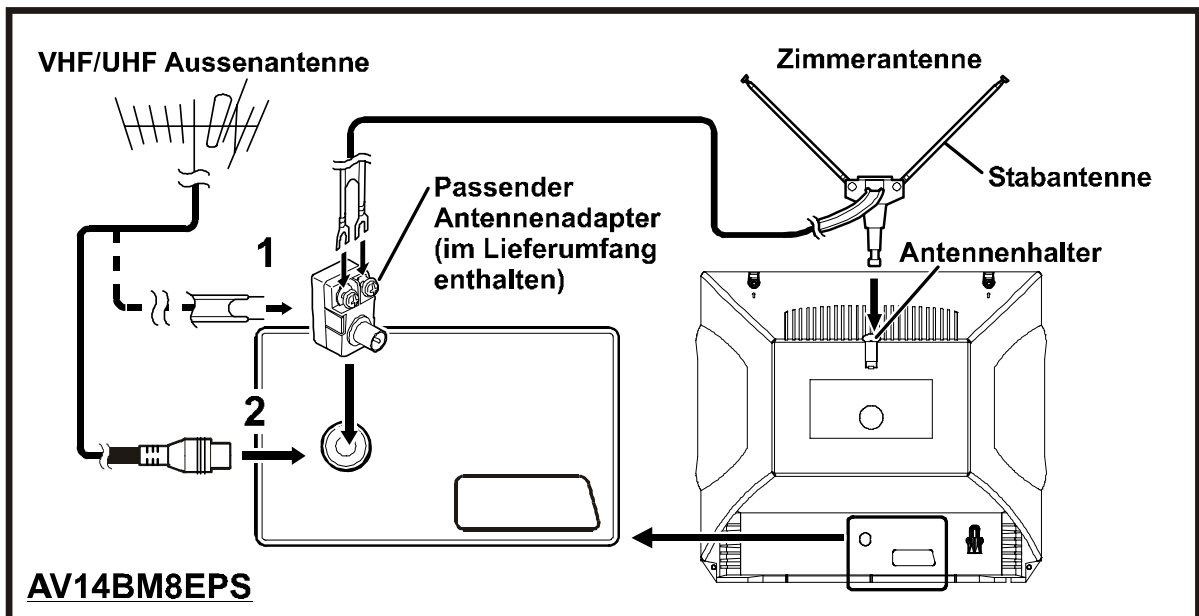
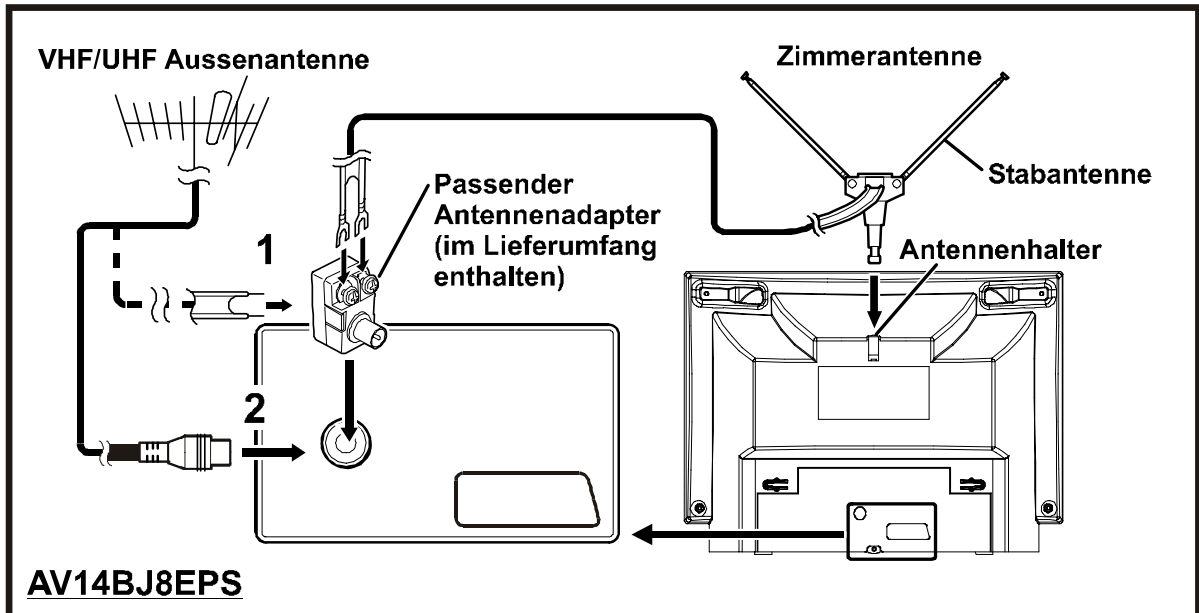

Vorbereitungen

Stellen Sie das Fernsehgerät auf eine feste, stabile Fläche. Sorgen Sie für ausreichende Belüftung. Halten Sie nach allen Seiten des Gerätes mindestens 10 cm Abstand. Legen Sie keine Objekte auf das Gerät, um Störungen und Sicherheitsprobleme zu vermeiden.

Produktmerkmale

- Farbfernsehgerät mit Fernbedienung
- Auf 100 Programmplätzen können VHF-, UHF- oder Kabelkanäle programmiert werden.
- Abstimmung von Kabelkanälen
- Sehr einfache TV-Bedienung über benutzerfreundliche Menüführung
- Verfügt über Scart-Anschluss für externe Geräte (z.B. Videorecorder, Videospiele, Audiogeräte usw.)
- Front-AV-Eingang verfügbar
- Teletext
- Kopfhöreranschluss
- Direkter Zugriff auf Programme
- A.P.S. (Automatisches Programmiersystem)
- Jedes Programm kann mit einem Namen bezeichnet werden.
- Automatische Abstimmung auf- und abwärts
- Sleep Timer (automatische Abschaltuhr)
- Automatisches Abschalten der Lautsprecher, wenn kein Empfang stattfindet
- 5 Minuten nach Ende der Übertragung (Programmschluss) schaltet das Fernsehgerät automatisch auf Bereitschaft.

Vor dem Einschalten

Netzanschluss

WICHTIGER HINWEIS: Das Gerät ist für eine Betriebsspannung von **220-240 V AC, 50 Hz**. Wechselstrom ausgelegt.

- Nach dem Auspacken warten Sie, bis das Gerät Raumtemperatur erreicht hat, bevor Sie es an den Netzstrom anschließen.

Antennenanschlüsse

- Schließen Sie den Antennenstecker an die Antennenbuchse auf der Rückseite des Fernsehgeräts an.

Andere Geräte anschließen

Siehe "Andere Geräte anschließen" auf Seite 34.

- Beachten Sie bitte auch die Bedienungsanleitungen der anderen Geräte.

Einlegen der Batterien in die Fernbedienung

- Ziehen Sie die Batterieabdeckung auf der Rückseite der Fernbedienung vorsichtig hoch, und nehmen Sie diese von dem Batteriefach ab.
- Legen Sie zwei Batterien vom Typ **AA (R6)** oder gleichwertige Batterien ein.
- Befestigen Sie die Batterieabdeckung wieder auf dem Batteriefach.

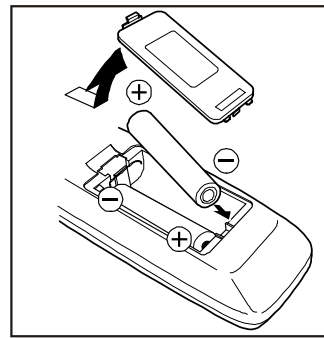

HINWEIS: Nehmen Sie die Batterien aus der Fernbedienung heraus, wenn das Gerät längere Zeit nicht benutzt wird. Die Fernbedienung könnte durch auslaufende Batterien beschädigt werden.

Ein- und Ausschalten

Sie können Ihr Fernsehgerät sowohl mit der Fernbedienung als auch mit den Tasten am Gerät bedienen.

Fernsehgerät einschalten

Schalten Sie Ihr Fernsehgerät mit den folgenden beiden Bedienungsschritten ein:

- 1- Drücken Sie den Netzschalter an der Vorderseite des Fernsehgeräts. Das Fernsehgerät schaltet auf Bereitschaft. Die **ROTE KONTROLLLAMPE** unter dem Bildschirm leuchtet.
- 2- So schalten Sie das Fernsehgerät aus dem Bereitschaftsmodus ein:

Drücken Sie entweder eine der Zifferntasten auf der Fernbedienung, um eine bestimmte Programmnummer aufzurufen, oder

betätigen Sie die Taste "Bereitschaft / Ein-Aus" oder die Tasten "Programm aufwärts/abwärts" an der Gerätefront bzw. auf der Fernbedienung, so dass das Fernsehgerät eingeschaltet wird und statt der **ROTEN** die **GRÜNE** Lampe leuchtet.

Fernsehgerät ausschalten

- Drücken Sie auf der Fernbedienung die Bereitschaftstaste. Das Fernsehgerät schaltet auf Bereitschaft, und statt der **GRÜNEN** Lampe leuchtet die **ROTE**; oder
- Betätigen Sie den Netzschalter an der Vorderseite des Fernsehgeräts.

Grundeinstellungen

Wenn Sie das Fernsehgerät zum ersten Mal einschalten, wird folgende Meldung angezeigt: "**Please check antenna cable Auto. Programming System**" (**ANTENNEN KABEL ÜBERPRÜFEN AUTO. PROGRAMMIER SYSTEM**).

- 1- Wählen Sie mit der Taste "**P ^**" oder "**P v**" die Option **LANGUAGE (SPRACHE)**, und betätigen Sie anschließend die Taste "**◀**" oder "**▶**", um eine Menüsprache auszuwählen.
- 2- Wählen Sie mit der Taste "**P ^**" oder "**P v**" die Option **(COUNTRY) LAND**, und betätigen Sie anschließend die Taste "**◀**" oder "**▶**", um das Land einzustellen, in dem Sie sich gerade befinden.
- 3- Wählen Sie mit der Taste "**P ^**" oder "**P v**" die Option **START**, und betätigen Sie anschließend die Taste "**◀**" oder "**▶**", um die automatische Programmierung (APS) zu starten.

Das APS (Automatisches Programmiersystem) speichert die empfangenen Fernsehsender automatisch unter den Programmnummern Ihres Fernsehgeräts. Während des APS-Vorgangs wird folgende Meldung angezeigt: **“A. P. S. IN BETRIEB”**. Nach abgeschlossenem APS-Vorgang wird **das Menü “PROGRAMM.”** angezeigt.

Wenn Sie den APS-Vorgang abbrechen möchten, betätigen Sie die Taste **“▶”**.

In dem Menü **“PROGRAMM.”** haben Sie die Möglichkeit, Sender zu löschen, Sender unter einer Programmnummer einzufügen oder den APS-Vorgang erneut zu starten.

Näheres dazu finden Sie im Abschnitt **Das Menü “PROGRAMM.” (Programmieren)** auf **Seite 31**.

4- Betätigen Sie die Taste **STANDARD**, um die Grundeinstellungen abzuschließen.

Wenn die Grundeinstellungen abgeschlossen sind, können Sie die Programmnummern ändern oder neue Sender manuell programmieren. Näheres dazu finden Sie im Abschnitt **Das Menü “Install.”** auf **Seite 31**.

Wenn die Meldung **„ANTENNENKABEL ÜBERPRÜFEN AUTO. PROGRAMMIER SYSTEM“** nicht angezeigt wird, folgen Sie den Anweisungen im Abschnitt **Das Menü “Programm. (Programmieren)”** auf **Seite 31**. Dort erfahren Sie, wie Sie die Sprache und das Land auswählen, in dem Sie sich befinden, und wie Sie **A.P.S.** ausführen.

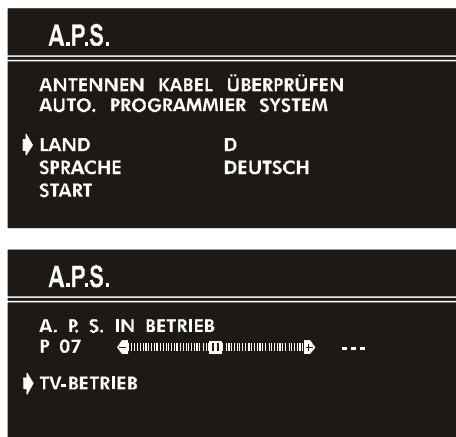

Bedienung mit den Tasten am Gerät

Mit den Tasten an der Vorderseite des Geräts können Sie die Lautstärke einstellen und die Programme auswählen.

Lautstärkereglung

- Betätigen Sie die Taste **“- VOL.”**, um die Lautstärke zu verringern, oder **“VOL. +”** um die Lautstärke zu erhöhen. Eine Lautstärkeskala wird am Bildschirm angezeigt.

Programmauswahl

- Betätigen Sie die Taste **“PROG. +”**, um die nächsthöhere Programmnummer auszuwählen, oder **“- PROG.”**, um die vorige Programmnummer auszuwählen.

Hauptmenü aufrufen (AV14BJ8EPS)

- Betätigen Sie die Taste **MENU**, um das Hauptmenü aufzurufen. Vom Hauptmenü aus wählen Sie mit der Taste **“PROG. +”** oder **“- PROG.”** ein Untermenü aus. Rufen Sie mit der Taste **“VOL. +”** oder **“- VOL.”** das ausgewählte Untermenü auf. Anweisungen zur Bedienung der Menüs finden Sie in dem Abschnitt **„Menüsystem“** auf **Seite 29**.

Bedienung mit den Tasten der Fernbedienung

Mit der Fernbedienung Ihres Fernsehgeräts können Sie alle Funktionen den von Ihnen ausgewählten Modells steuern. Die Funktionen werden zusammen mit dem Menüsystem Ihres Fernsehgeräts beschrieben.

Die Funktionen, die Sie außerhalb des Menüsystems bedienen, sind nachfolgend beschrieben.

Lautstärkereglung

Betätigen Sie die Taste **“▲”**, um die Lautstärke zu erhöhen.

Betätigen Sie die Taste **“▼”**, um die Lautstärke zu verringern.

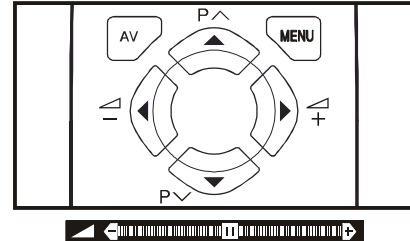

Programmwahl (Voriges oder nächstes Programm)

- Drücken Sie die Taste **“P ▼”**, um die vorige Programmnummer aufzurufen.
- Drücken Sie die Taste **“P ▲”**, um die nächste Programmnummer aufzurufen.

Direkte Programmwahl

Wählen Sie mit den Zifferntasten auf der Fernbedienung eine Programmnummer zwischen 0 und 9 aus. Nach kurzer Verzögerung schaltet das Fernsehgerät auf das gewählte Programm.

Wenn Sie die erste Zifferntaste gedrückt haben, wird die zweite Stelle der Programmnummer drei Sekunden lang mit dem Platzhalter **“-”** angezeigt. Um Programme zwischen 10 und 99 aufzurufen, drücken Sie die entsprechenden Zifferntasten nacheinander, bevor der Platzhalter **“-”** für die zweite Stelle wieder ausgeblendet wird. (Beispiel: Um Programm 27 aufzurufen, drücken Sie erst die 2, und während die Programmnummer als **“2-”** angezeigt wird, drücken Sie die 7.)

Menüsystem

Ihr Fernsehgerät ist mit einem Menüsystem ausgestattet. Rufen Sie im **Hauptmenü** eines der vier Menüs (**BILD, FUNKTION, INSTALL.** und **PROGRAMM.**) auf.

- 1- Betätigen Sie die Taste **“MENU”**, um das Hauptmenü aufzurufen. Im Hauptmenü sind die Menünamen aufgeführt.
- 2- Wählen Sie mit der Taste **“P ▲”** oder **“P ▼”** eines der Menüs aus, und betätigen Sie anschließend die Taste **“◀”** oder **“▶”**, um das ausgewählte Menü aufzurufen.
- Um das betreffende Menü wieder zu verlassen, betätigen Sie die Taste **“STANDARD”**.
- Um zum vorigen Menü zurückzukehren, betätigen Sie die Taste **“MENU”**.

Das Menü “Bild”

Bildeinstellungen ändern:

- Betätigen Sie die Taste **MENU**. Sie befinden sich im Hauptmenü. Im Hauptmenü wählen Sie mit der Taste **“P ▲”** oder **“P ▼”** die Option **BILD** aus, und rufen Sie mit der Taste **“◀”** oder **“▶”** das Menü **BILD** auf.

oder

- Rufen Sie durch Betätigen der **GRÜNEN** Taste das Menü **BILD** direkt auf.

Helligkeit einstellen:

- Im Menü **BILD** ist die **HELLIGKEIT** als erste Option ausgewählt.
- Drücken Sie die Taste "▶", um die Helligkeit zu erhöhen.
- Drücken Sie die Taste "◀", um die Helligkeit zu verringern.



Kontrast einstellen:

- Wählen Sie mit der Taste "P ^" oder "P v" die Option **KONTRAST**.
- Drücken Sie die Taste "▶", um den Kontrast zu erhöhen.
- Drücken Sie die Taste "◀", um den Kontrast zu verringern.



Farbstärke einstellen:

- Wählen Sie mit der Taste "P ^" oder "P v" die Option **FARBSTÄRKE** aus.
- Drücken Sie die Taste "▶", um die Farbstärke zu erhöhen.
- Drücken Sie die Taste "◀", um die Farbstärke zu verringern.



Bildschärfe einstellen:

- Wählen Sie mit der Taste "P ^" oder "P v" die Option **BILDSCHÄRFE**.
- Drücken Sie die Taste "▶", um die Bildschärfe zu erhöhen.
- Drücken Sie die Taste "◀", um die Bildschärfe zu verringern.



Farbton einstellen (nur AV-Modus):

- Wählen Sie mit der Taste "P ^" oder "P v" die Option **FARBTON**.
- Drücken Sie die Taste "▶", um den Farbton zu intensivieren.
- Drücken Sie die Taste "◀", um den Farbton abzuschwächen.

Die Funktion **FARBTON** steht nur bei NTSC 3.58/4.43-Wiedergabe im AV-Modus zur Verfügung. Bei anderen Farbnormen wird die Option nicht angezeigt.



Modus einstellen:

Mit dieser Funktion wird das Bildformat an die aktuelle Übertragung angepasst.

- Wenn die Einstellung **AUTO** ausgewählt ist, wird das Bildformat entsprechend der Übertragung automatisch geändert.
- Wenn Sie die Einstellung **4:3** wählen, wird das Seitenverhältnis auf **4:3** angepasst.
- Wenn Sie die Einstellung **16:9** wählen, wird das Seitenverhältnis auf **16:9** angepasst.

Jedes Programm verfügt über einen eigenen Bildmodus. Wenn Sie den Bildmodus für ein bestimmtes Programm speichern, bleibt die Einstellung der anderen Programme unverändert.



Das Menü "Funktion"

- Betätigen Sie die Taste **MENU**. Sie befinden sich im Hauptmenü. Im Hauptmenü wählen Sie mit der Taste "P ^" oder "P v" die Option **FUNKTION** aus. Rufen Sie anschließend mit der Taste "◀" oder "▶" das Menü **FUNKTION** auf.

- Rufen Sie durch Betätigen der **GELBEN** Taste das Menü **FUNKTION** direkt auf.

Sleep Timer:

- In dem Menü **FUNKTION** ist **SLEEP TIMER** als erste Option ausgewählt.
- Mit den Tasten "◀" und "▶" können Sie den Sleep Timer auf folgende Einstellungen programmieren: **AUS, 0:15:00, 0:30:00, 0:45:00, 1:00:00, 1:15:00, 1:30:00, 1:45:00** und **2:00:00** Stunden. Das Fernsehgerät schaltet nach Ablauf des gewählten Zeitraums in den Bereitschaftsmodus.

Die Anzeige befindet sich rechts oben am Bildschirm. Wenn der Sleep Timer aktiviert ist, wird er gemeinsam mit dem TV-Status angezeigt und nach 3 Sekunden ausgeblendet.

0:15 : 00



Während die letzte Minute abläuft, wird der Timer rechts oben am Bildschirm angezeigt. Wenn der Timer bei Null angelangt ist, schaltet das Fernsehgerät in den Bereitschaftsmodus.

Kindersicherung:

- In dem Menü **FUNKTION** wählen Sie mit der Taste "P ^" oder "P v" die Option **KINDERSICHER** auf. Mit den Tasten "◀" oder "▶" schalten Sie die Kindersicherung **EIN** oder **AUS**.

Wenn die Funktion ausgeschaltet ist, kann Ihr Fernsehgerät auf herkömmliche Weise bedient werden. Wenn die Funktion eingeschaltet ist, kann das Gerät nur über die Fernbedienung bedient werden. In diesem Fall sind alle Tasten an der Vorderseite des Fernsehgeräts außer Betrieb (mit Ausnahme des Netzschalters).

FUNKTION	
SLEEP TIMER	AUS
KINDERSICHER	AUS
SPRACHE	DEUTSCH

Sprache:

Auf dem Menüpunkt **SPRACHE** wählen Sie mit „◀“ oder „▶“ Ihre Menüsprache aus.

FUNKTION	
SLEEP TIMER	AUS
KINDERSICHER	AUS
▶ SPRACHE	DEUTSCH

Das Menü „Install.“

- Betätigen Sie die Taste **MENU**. Sie befinden sich im Hauptmenü. Im Hauptmenü wählen Sie mit der Taste „P ^“ oder „P v“ die Option **INSTALL.** Rufen Sie anschließend mit der Taste „◀“ oder „▶“ das Menü **INSTALL.** auf.
- oder
- Rufen Sie durch Betätigen der **BLAUEN** Taste das Menü **INSTALL.** direkt auf.

MENÜ	
BILD	▶
FUNKTION	▶
▶ INSTALL.	▶
PROGRAMM.	▶

So programmieren Sie einen Sender manuell auf einem Programmplatz:

1. Wenn Sie das Menü **INSTALL.** aufrufen, ist **PROGRAMM.** als erste Option ausgewählt. Wählen Sie mit der Taste „◀“ oder „▶“ den Programmplatz aus, auf dem Sie den abgestimmten Sender speichern möchten. (Sie können auch mit den Zifferntasten die Programmnummer eingeben.)

INSTALL.	
▶ PROGRAMM	07
BAND	C
KANAL	45
NORM	BC
SUCHLAUF	◀■■▶
FEIN	◀■■▶
SPEICHERN	

2. Drücken Sie die Taste „P ^“ oder „P v“, um die Option **BAND** auszuwählen. Wählen Sie mit der Taste „◀“ oder „▶“ das Band aus, in dem sie den Sender suchen möchten.
3. Wählen Sie mit der Taste „P ^“ oder „P v“ die Option **SUCHLAUF** aus. Drücken Sie die Taste „◀“ oder „▶“, um den Suchlauf zu starten. (Mit der Taste „▶“ suchen Sie vorwärts. Mit der Taste „◀“ suchen Sie rückwärts.)

Sollte der gefundene Sender nicht Ihrem Wunsch entsprechen, starten Sie durch Betätigen der Taste „◀“ oder „▶“ den Suchlauf erneut.

Wenn Sie den Suchlauf anhalten möchten, bevor ein Sender gefunden wurde, drücken Sie die entgegengesetzte Pfeiltaste. Falls z.B. der Suchlauf in Vorwärtsrichtung mit der Taste „▶“ gestartet wurde, drücken Sie die Taste „◀“, um den Suchlauf anzuhalten.

Wenn Sie die Kanalnummer kennen, können Sie den gewünschten Sender auch direkt anwählen.

Gehen Sie mit der Taste „P ^“ oder „P v“ auf die Option **KANAL**, um die Kanalnummer auszuwählen, oder geben Sie die Nummer direkt mit den Zifferntasten ein.

(Führen Sie Schritt 5 durch, um vor Auswahl der Kanalnummer die richtige Norm einzustellen.)

4. Wenn Sie das neue Programm benennen möchten, folgen Sie den Anweisungen unter „**So ändern Sie den Programmnamen**“ auf Seite 32.
5. Sollten Ton oder Bild unnormal sein, ändern Sie die Norm (Modulationssystem) für den neuen Sender.

Wählen Sie mit der Taste „P ^“ oder „P v“ die Option **NORM** aus, und betätigen Sie anschließend die Taste „◀“ oder „▶“, um die korrekte Norm einzustellen.

Die angegebene Kanalnummer ändert sich, wenn Sie die Norm umstellen.

B/G : C02-C73 / S01-S41 / S75-S79

L : C01-C73 / S01-S41 / S75-S77

6. Bei schlechtem Empfang sollten Sie den Sender feinabstimmen. Wählen Sie mit der Taste „P ^“ oder „P v“ die Option **FEIN**, und betätigen Sie die Taste „◀“ oder „▶“, um den Sender genau abzustimmen.
7. Wenn Sie alles fertig eingestellt haben, speichern Sie die neuen Einstellungen für den Sender unter der ausgewählten Programmnummer. Wählen Sie mit der Taste „P ^“ oder „P v“ die Option **SPEICHERN** aus, und betätigen Sie anschließend die Taste „◀“ oder „▶“, um die Einstellungen zu speichern.

So ändern Sie die aktuellen Einstellungen der Programmplätze (z.B. Feinabstimmung ändern usw.) :

1. Wählen Sie ohne Menü am Bildschirm die Programmnummer für den Programmplatz aus, den Sie ändern möchten.
2. Rufen Sie das Menü **INSTALL.** auf.
3. Folgen Sie den Anweisungen unter „**So programmieren Sie einen Sender manuell auf einem Programmplatz.**“ auf Seite 31, und ändern Sie die Einstellungen der aktuellen Programmnummer.

Wenn Sie das neue Programm benennen möchten, folgen Sie den Anweisungen unter „So ändern Sie den Programmnamen“ auf Seite 32.

Hinweis:

Wählen Sie die Programmnummer nicht unter dem Menüpunkt **PROGRAMM** im Menü **INSTALL.** aus. Wenn Sie die Programmnummer dort auswählen und die Einstellungen speichern, werden die aktuellen Einstellungen der gewählten Programmnummer storniert.

Das Menü „Programm.“ (Programmieren)

In dem Menü **PROGRAMM.** sind die Namen und Nummern der programmierten Sender aufgelistet. In diesem Menü können Sie Sender löschen, einfügen, benennen und automatisch speichern.

Wählen Sie mit „P ^“ oder „P v“ das Menü **PROGRAMM.** aus, und rufen Sie es mit „◀“ oder „▶“ auf. In dem Menü „Programm.“ werden alle Sender mit den dazugehörigen Programmnummern und Namen angezeigt. Programmnummer und Name des eingestellten Senders werden blau angezeigt. Alle anderen Programmnummern bleiben weiß. Sie können die blaue Markierung mit „P ^“, „P v“, „◀“ oder „▶“ auf die

gewünschte Nummer verschieben. Sie können die Programmnummern jedoch auch direkt mit den Zifferntasten aufrufen. Wenn Sie sich über die Programmnummern bewegen, um das gewünschte Programm zu erreichen, werden die Sender der jeweils blau markierten Programmnummern eingestellt.

PROGRAMM.			
01	PRO1	11	21
02	PRO2	12	22
03	PRO3	13	23
04	PRO4	14	24
05	PRO5	15	25
06	PRO6	16	26
07		17	27
08		18	28
09		19	29
10		20	30

■ NAME ■ LÖSCHEN
■ EINFÜGEN ■ A. P. S.

So ändern Sie den Programmnamen:

- Gehen Sie mit den Pfeiltasten oder mit den Zifferntasten auf das Programm, das umbenannt werden soll. Die entsprechende Programmnummer muss blau markiert sein.
- Drücken Sie die **ROTE** Taste. Wählen Sie mit „◀“ oder „▶“ die gewünschte Position und mit „P ^“ oder „P v“ einen Buchstaben aus.

Drücken Sie nun erneut die **ROTE** Taste, um den Namen zu speichern, oder die **BLAUE** Taste, um den Vorgang abzubrechen.

So löschen Sie einen Sender von einem Programmplatz:

- Gehen Sie mit den Pfeiltasten oder mit den Zifferntasten auf das Programm, das gelöscht werden soll. Die entsprechende Programmnummer muss blau markiert sein.
- Drücken Sie die **GELBE** Taste. Der entsprechende Sender wird gelöscht, und alle nachfolgenden Sender mit höherer Programmnummer rücken einen Programmplatz auf.

Drücken Sie nun erneut die **GELBE** Taste, um den Sender zu löschen, oder die **BLAUE** Taste, um den Löschvorgang abzubrechen.

So fügen Sie einen Sender auf einem Programmplatz ein:

- Gehen Sie mit den Pfeiltasten oder mit den Zifferntasten auf das Programm, das eingefügt werden soll. Die entsprechende Programmnummer muss blau markiert sein.
- Drücken Sie die **GRÜNE** Taste. Nun bewegen Sie die Markierung mit „P ^“, „P v“, „◀“ oder „▶“ auf die Programmnummer.

Drücken Sie nun erneut die **GRÜNE** Taste, um den Sender einzufügen, oder die **BLAUE** Taste, um den Vorgang abzubrechen.

A.P.S.

Im Menü **A.P.S.** haben Sie die Möglichkeit, die von Ihrem Fernsehgerät empfangenen Sender mit der **A.P.S.**-Funktion (Automatisches Programmiersystem) automatisch auf den Programmplätzen zu speichern.

1. Rufen Sie das Menü **PROGRAMM.** auf, und betätigen Sie die **BLAUE** Taste, um das Menü **A.P.S.** aufzurufen.
2. Wählen Sie mit der Taste „P ^“ oder „P v“ die Option **SPRACHE**, und betätigen Sie anschließend die Taste „◀“ oder „▶“, um eine Menüsprache auszuwählen.
3. Wählen Sie mit der Taste „P ^“ oder „P v“ die Option **LAND**, und betätigen Sie anschließend die Taste „◀“ oder „▶“, um das Land einzustellen, in dem Sie sich gerade befinden.

4. Um den Programmiervorgang zu starten, wählen Sie mit „P ^“ oder „P v“ die Option **START**, und drücken Sie anschließend die Taste „▶“. Die Meldung „**A.P.S. IN BETRIEB**“ wird nun angezeigt. **A.P.S.** speichert die empfangenen Sender automatisch unter den Programmnummern Ihres Fernsehgeräts. Nach abgeschlossenem **A.P.S.**-Vorgang wird wieder das Menü **PROGRAMM.** angezeigt.

Um **A.P.S.** abzubrechen, drücken Sie die Taste „▶“.



Weitere Funktionen

Ton ausschalten

Um am Fernsehgerät den Ton auszuschalten, drücken Sie die Taste „“. Das Gerät ist nun ohne Ton. Wenn Sie den Ton wiederherstellen möchten, betätigen Sie die Taste „“, „“ oder „“. Wenn Sie den Ton mit der Taste „“ wieder einschalten, bleibt der zuvor eingestellte Lautstärkepegel erhalten.

Bildschirminformationen

Nach dem ersten Betätigen der Taste „“ wird der aktuelle Status **Programmnummer** und **Sendername**.

Nach dem zweiten Tastendruck wird die aktuelle Uhrzeit angezeigt.

Nach dem dritten Tastendruck wird die Bildschirmanzeige wieder ausgeblendet.

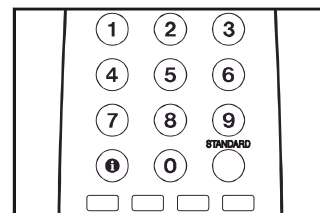

Uhrzeit anzeigen

- Wenn Sie ein Fernsehprogramm mit Teletext-Übertragung ansehen, drücken Sie zweimal die Taste „“. Die aktuelle Uhrzeit wird mit dem Teletextsignal übertragen und auf dem Bildschirm angezeigt.
- Wenn Sie ein Programm ohne Teletext-Übertragung ansehen, wird an derselben Stelle nur ein Kasten angezeigt.
- Die Uhrzeit wird wieder ausgeblendet, sobald Sie die Taste „“ erneut betätigen.

Die Zeitanzeige wird beim Aufrufen eines anderen Menüs wieder ausgeblendet.

Standardeinstellungen aufrufen

Sie haben die Möglichkeit, die aktuellen Einstellungen im Menü **BILD** auf die Standardeinstellungen zurückzusetzen (ausgenommen sind die Einstellungen für **MODUS**).

- Wenn kein Menü angezeigt wird, betätigen Sie die Taste **STANDARD**.

VCR -Bedienungstasten

Mit diesen Tasten können Sie einen JVC-Videorecorder bedienen. Die Tasten, die genauso aussehen, wie die Original-Fernbedienungstasten der jeweiligen Geräte, haben auch dieselbe Funktionsweise.

Drücken Sie die VCR-Bedienungstaste, um Ihren Videorecorder zu bedienen.

Hinweis:

- Wenn Ihr Gerät kein JVC-Fabrikat ist, sind diese Tasten nicht funktionsfähig.
- Auch wenn Sie ein JVC-Gerät besitzen, ist die Funktion dieser Tasten nicht bei allen Geräten gewährleistet.
- Mit den Tasten \wedge / \vee wählen Sie ein Fernsehprogramm aus, das der Videorecorder empfängt.

Teletext

Teletext ist ein Informationssystem, bei dem Texte auf Ihrem TV-Bildschirm angezeigt werden. Mit Teletext können Sie sich Informationsseiten über die Themen anzeigen lassen, die Sie im Inhaltsverzeichnis (Index) finden.

Im Teletext-Modus steht die OCD-Funktion nicht zur Verfügung.

Kontrast-, Helligkeit- und Farbreglung sind im Textmodus nicht verfügbar; Lautstärkereglung ist möglich.

Teletext aktivieren

- Um Teletext zu aktivieren, wählen Sie einen TV-Sender aus, der Teletext überträgt.
- Betätigen Sie die Taste "☰" (TELETEXT). Normalerweise erscheint nun das Inhaltsverzeichnis (Index) am Bildschirm.

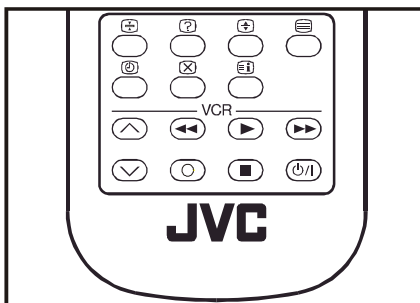

Teletextseite aufrufen

- Geben Sie mit den Zifferntasten die Nummer der gewünschten Teletextseite ein.

Die gewählte Seitennummer wird oben links am Bildschirm angezeigt. Der Teletext-Seitenzähler sucht nun so lange, bis die ausgewählte Seite erreicht ist. Die gewünschten Informationen werden am Bildschirm angezeigt.

- Durch Betätigen der Taste "P^" blättern Sie den Teletext jeweils eine Seite weiter.
- Durch Betätigen der Taste "P^v" blättern Sie den Teletext jeweils eine Seite zurück.

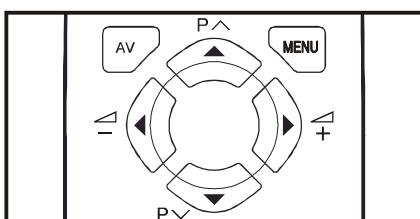

Indexseite aufrufen

- Um die Seitennummer für den Index aufzurufen (normalerweise Seite 100), drücken Sie die Taste "☰" .

Teletextseite suchen, während das TV-Programm läuft

- Wenn sich das Gerät im Teletext-Modus befindet, schalten Sie mit der Taste "☒" in den TV-Modus um. Geben Sie im TV-Modus mit den Zifferntasten eine Seitennummer ein. Sobald Sie die letzte Ziffer der Seitennummer eingegeben haben, wird das blinkende "☰"-Symbol anstelle der Seitennummer angezeigt, bis die Seite gefunden ist. Dann wird statt des Symbols "☰" wiederum die Seitennummer angezeigt. Durch Betätigen der Taste "☒" können Sie sich nun die Seite anzeigen lassen.

Doppelte Texthöhe einstellen

- Drücken Sie die Taste "☒", um die obere Hälfte der Seite in doppelter Schriftgröße anzuzeigen.
- Drücken Sie die Taste "☒" erneut, um die untere Hälfte der Seite in doppelter Schriftgröße anzuzeigen.
- Um die gesamte Seite wieder in normaler Schriftgröße anzuzeigen, drücken Sie nochmals die Taste "☒".

"Versteckte" Informationen zeigen

- Auf Quiz- oder Spielseiten rufen Sie mit der Taste "☒" die versteckten Antworten/ Lösungen auf.
- Wenn Sie die Taste "☒" nochmals drücken, sind die angezeigten Antworten wieder verborgen.

Automatischen Seitenwechsel anhalten

Die ausgewählte Teletextseite enthält möglicherweise mehr Informationen als der Bildschirm fassen kann. Die übrigen Informationen werden nach einer Verzögerungszeit angezeigt.

- Betätigen Sie die Taste "☒", um den automatischen Seitenwechsel anzuhalten.
- Betätigen Sie die Taste "☒" erneut, um die nächste Seite anzuzeigen.

Unterseite aufrufen

Unterseiten sind Abschnitte von längeren Teletextseiten, die nur abschnittsweise am Bildschirm angezeigt werden können.

- Rufen Sie die gewünschte Teletextseite auf.
- Drücken Sie die Taste "☒".
- Geben Sie mit den Zifferntasten vier Ziffern ein (z.B. 0001), um die gewünschte Unterseite aufzurufen.
- Wenn die ausgewählte Unterseite nicht nach kurzer Zeit angezeigt wird, drücken Sie die Taste "☒". Das TV-Programm erscheint am Bildschirm.
- Wenn die gewählte Teletextseite aufgefunden ist, wird die Seitennummer rechts oben am Bildschirm angezeigt.
- Um die gewählte Teletextseite anzuzeigen, drücken Sie die Taste "☒".

Teletext beenden

- Drücken Sie die Taste "☰". Der Bildschirm schaltet in den TV-Modus.

Andere Geräte anschließen

Bevor Sie andere Geräte anschließen

- Schalten Sie alle Geräte einschließlich Fernsehgerät aus.
- Lesen Sie die Bedienungsanleitungen der jeweiligen Geräte.

AV-Modus auswählen

Mit der Taste „**AV**“ auf der Fernbedienung können Sie einen der drei **AV-Modi (AV-1, AV-1 S und F-AV)** auswählen.

- Um zum **TV-Modus** zurückzukehren, drücken Sie wiederholt auf „**AV**“ oder auf „**P** ^“ bzw. „**P** v“.

AV-1 (SCART)-Anschluss: 21-poliger Euro-Scart-Anschluss

- Video-, Audio- und RGB-Eingänge
- Fernsehausgänge (Video und Audio)

AV-1 S (SCART)-Anschluss: 21-poliger Euro-Scart-Anschluss

- Video-, S-VIDEO (Y/C)- und Audio-Eingang
- Video- und Audio-Ausgänge

F AV-(AV GERÄTE)Anschluss: 2 RCA-Anschlüsse

- Video- und Audio-Eingang

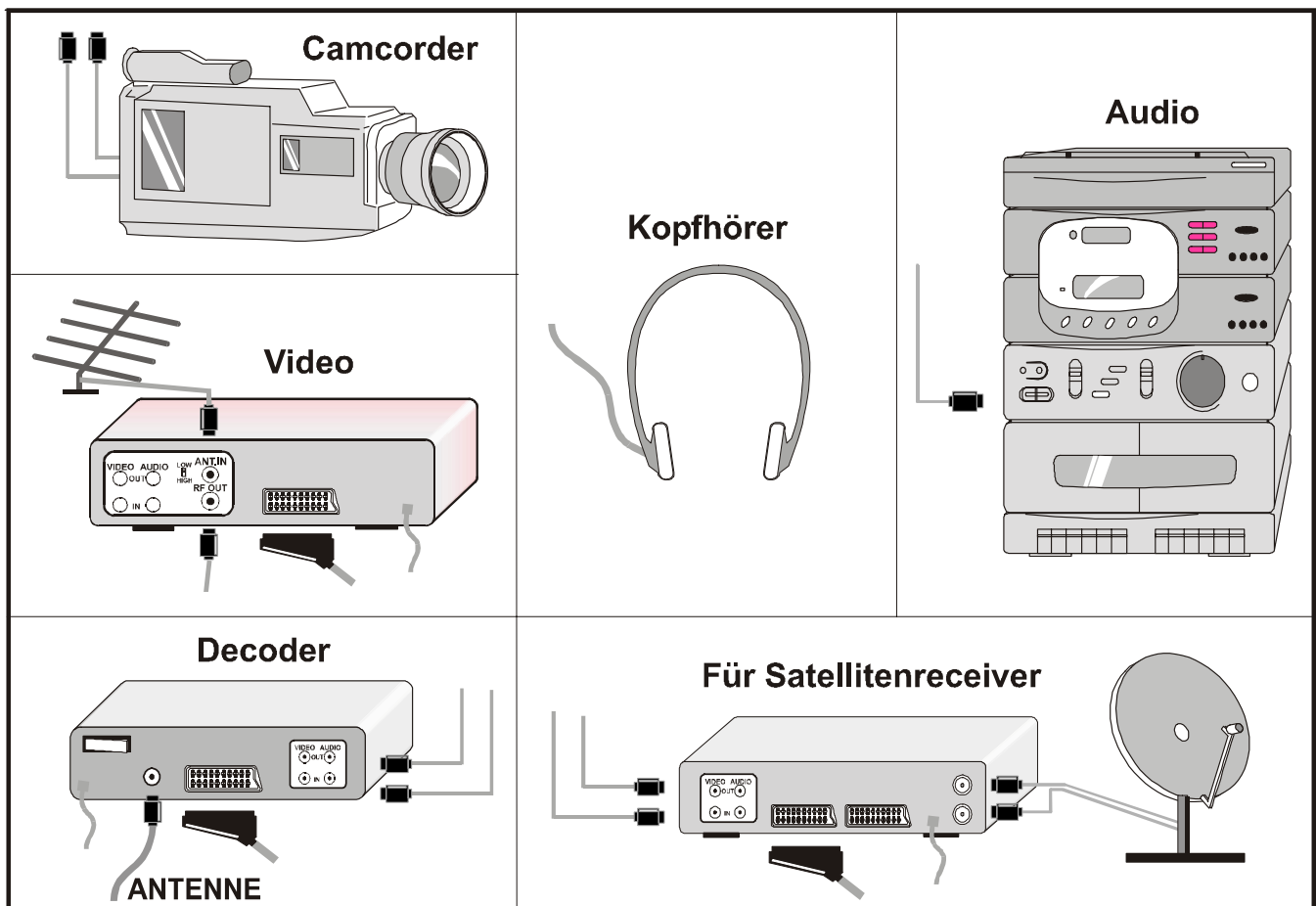
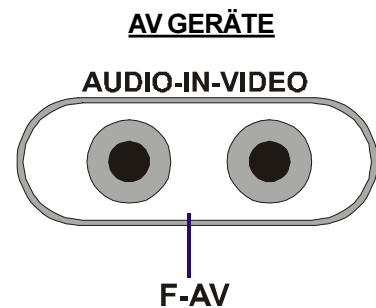
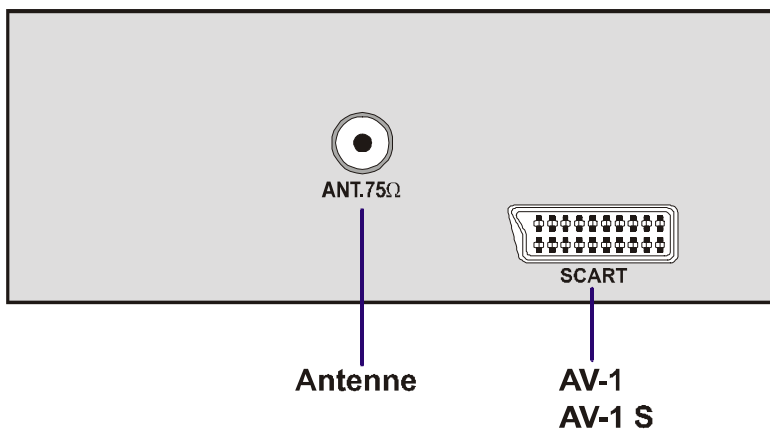

Scart-Anschluss

Ihr Fernsehgerät ist mit zwei Scart-Anschlüssen ausgestattet. Wenn Sie externe Geräte anschließen möchten (z.B. Video, Decoder usw.), die über Scart-Anschlüsse verfügen, verwenden Sie die Anschlüsse **AV-1 (SCART)** oder **AV-1 S (SCART)**.

AV-1 S-Modus

Wenn das an Ihrem Fernseher angeschlossene Gerät S-Video (Y/C)-Signale über einen Scart-Anschluss aussendet, erhalten Sie bessere Bildqualität, wenn Sie den **AV-1 S-Modus** einstellen und das entsprechende Gerät an den **AV-1 S (SCART)**-Anschluss des Fernsehgeräts anschließen. Lesen Sie in der Bedienungsanleitung nach, ob das Gerät über die entsprechende Funktion verfügt.

RCA-Anschlüsse

Wenn das Gerät (z.B. ein Camcorder) über RCA-Ausgänge verfügt, schließen Sie es über Video- und Audiokabel an den **F-AV (AV GERÄTE)**-Anschluss des Fernsehgeräts an.

Antennenbuchse (ANT)

Wenn das anzuschließende Gerät weder Scart- noch RCA-Anschlüsse besitzt, schließen Sie es mit einem Antennenkabel an die Antennenbuchse des Fernsehgeräts an. Näheres dazu erfahren Sie in den Bedienungsanleitungen der jeweiligen Geräte.

- Informationen über das Speichern des Geräte-Testsignals finden Sie im Abschnitt **Das Menü "Install."** auf **Seite 31**. Speichern Sie das Signal unter Programmnummer 0. Sie können dann die Bilder aus diesem Gerät ansehen, wenn Sie die Programmnummer aufrufen, unter der das Testsignal gespeichert ist.

TV und Videorecorder (VCR)

- Schließen Sie den Videorecorder mit einem Antennenkabel an die Antennenbuchse (ANT) des Fernsehgeräts an.
- Schließen Sie den Videorecorder mit einem Scart-Kabel an den **AV-1-** oder **AV-1 S-**Anschluss an, oder schließen Sie ihn mit den Audio- und Videokabeln an den **F-AV (AV GERÄTE)**-Anschluss an.

NTSC-Wiedergabe

Schließen Sie den NTSC-Videorecorder an den Scart- / RCA-Anschluss auf der Vorderseite des Fernsehgeräts an.

Drücken Sie anschließend die Taste **AV**, um den richtigen Modus einzustellen.

NTSC 3.58/4.43-Systeme werden im AV-Modus automatisch erkannt.

Kopfhörer anschließen

Zum Anschließen von Kopfhörern verwenden Sie den Kopfhöreranschluss Ihres Fernsehgeräts.

Tipps

Bildschirmpflege

Reinigen Sie den Bildschirm mit einem angefeuchteten, weichen Tuch. Verwenden Sie keine Scheuermittel, damit die Bildschirmbeschichtung nicht beschädigt wird.

Schlechtes Bild

Haben Sie das korrekte TV-System eingestellt? Befindet sich Ihr Fernsehgerät oder Ihre Antennenanlage zu nah an Lautsprechern, nicht-geerdeten Audiogeräten, Neonlampen usw.?

Berge oder hohe Gebäude in Ihrer Umgebung können doppelte Konturen oder Geisterbilder verursachen. Möglicherweise lässt sich die Bildqualität dadurch verbessern, dass Sie die Ausrichtung der Antenne korrigieren.

Die Bildqualität verschlechtert sich u.U., wenn zwei Peripheriegeräte gleichzeitig an das Fernsehgerät angeschlossen sind. In diesem Fall schalten Sie eines dieser Geräte aus.

Kein Bild

Ist das Antennenkabel korrekt angeschlossen? Sind die Stecker fest in die Antennenanschlüsse eingesteckt? Ist das Antennenkabel beschädigt? Werden für den Antennenanschluss geeignete Stecker verwendet? Falls Sie Zweifel haben, erkundigen Sie sich bei Ihrem Händler.

"Kein Bild" bedeutet, dass Ihr Fernsehgerät kein Übertragungssignal empfängt. Haben Sie auf der Fernbedienung die richtigen Tasten betätigt? Versuchen Sie es erneut.

Fernbedienung

Ihr Fernsehgerät spricht nicht mehr auf die Fernbedienung an. Betätigen Sie erneut die Taste **STANDARD** auf der Fernbedienung. Möglicherweise sind die Batterien der Fernbedienung leer. Sie können auch die Tasten an der Vorderseite des Fernsehgeräts benutzen.

Haben Sie das falsche Menü aufgerufen? Drücken Sie die Taste **STANDARD**, um in den TV-Modus zurückzukehren, oder drücken Sie die Taste **MENU**, um in das vorige Menü zurückzukehren.

Probleme bleiben bestehen

Schalten Sie Ihr Fernsehgerät aus und anschließend wieder ein. Wenn das Problem dadurch nicht behoben wird, rufen Sie den Kundendienst an. Reparieren Sie das Gerät auf keinen Fall selbst.

Technische Daten

TV-ÜBERTRAGUNGSNORM	PAL SECAM B/G L	
EMPFANGSKANÄLE	VHF (BAND I/III) UHF (BAND U) HYPERBAND KABEL-TV (B/G : S01-S41 / S75-S79 ; L : S01-S41 / S75-S77)	
PROGRAMMSPEICHERPLÄTZE	100	
PROGRAMMANZEIGE	On Screen Display (Bildschirmanzeige)	
RF-ANTENNENANSCHLUSS	75 Ohm, asymmetrisch	
BETRIEBSSPANNUNG	220-240 V AC, 50 Hz.	
TON-MULTIPLEX-SYSTEME	Mono	
BILDRÖHRE	14"	14"
AUDIO-AUSGANGSLEISTUNG (W_{RMS}) (%10 THD)	2	2
LEISTUNGS-AUFNAHME (W) (max.)	59	59
ABMESSUNGEN (mm)	<u>AV14BJ8EPS</u>	<u>AV14BM8EPS</u>
Tiefe	377	378
Breite	446	374
Höhe	334	332
Gewicht (Kg.)	9,75	9,4

INDICE

PRECAUZIONI DI SICUREZZA	37
TASTI DEL TELECOMANDO	38
TASTI DEL PANNELLO DI CONTROLLO DELLA TV	39
CONNESSIONI ANTENNA	39
PREPARAZIONE	40
Caratteristiche	40
PRIMA DI ACCENDERE LA VOSTRA TV	40
Collegamento alla corrente	40
Collegamento dell'antenna	40
Come collegare le apparecchiature esterne	40
Inserimento delle batterie nel telecomando	40
ACCENSIONE E SPEGNIMENTO DELLA TV	40
Per accendere la TV	40
Per spegnere la TV	40
REGOLAZIONI INIZIALI	40
Operare con i tasti dell'apparecchio	41
Operare con il telecomando	41
MENU SYSTEM	41
Menu IMMAGINE	41
Menu CARATTER.	42
Menu INSTALL.	42
Menu PROGRAMM. (Programmazione)	43
ALTRE FUNZIONI	44
Azzeramento del volume	44
Informazioni sullo schermo	44
Per visualizzare l'ora	44
Standard	44
Tasti di controllo VCR	44
TELEVIDEO	45
Come usare il televideo	45
Per selezionare una pagina del televideo	45
Per selezionare la pagina dell'indice	45
Ricerca di una pagina del televideo mentre si guarda un programma	45
Per selezionare un testo in doppia altezza	45
Per visualizzare informazioni "nascoste"	45
Per fermare il cambio automatico di pagina	45
Per selezionare una pagina del sottocodice.	45
Per uscire dal televideo	45
COLLEGARE GLI APPARECCHI ESTERNI	46
Tramite Connettore Euro	47
Modalità AV-1 S	47
Tramite prese RCA	47
Tramite presa ANT (antenna)	47
Televisore e videoregistratore (VCR)	47
Riproduzione NTSC	47
Collegamento delle cuffie audio	47
CONSIGLI	47
CARATTERISTICHE TECNICHE	48

PRECAUZIONI DI SICUREZZA

1. Alimentazione

L'apparecchio può funzionare esclusivamente con corrente **220-240V CA 50Hz**. Assicuratevi di aver selezionato la corretta alimentazione.

2. Cavo di alimentazione

Il cavo di alimentazione deve essere posizionato in modo che non si possa camminarci sopra o che possa essere attraversato o strappato. Porre particolare attenzione all'inserimento del cavo nella presa di corrente e al punto di uscita del cavo dalla TV.

3. Acqua e umidità

Non utilizzare la Tv in luoghi umidi o bagnati (evitate il locale da bagno, il lavello in cucina e vicino alla lavatrice). Non esporre l'apparecchio alla pioggia o all'acqua e non porre oggetti riempiti di liquido sopra la TV, potrebbe risultare pericoloso.

4. Pulizia

Prima di pulire la TV staccare la presa di corrente. Non usare liquidi o detergenti spray. Usare solo un panno asciutto e morbido.

5. Ventilazione

Le fessure e le aperture sul ricevitore servono a garantire una corretta ventilazione e una corretta operatività. Per prevenire il surriscaldamento queste aperture non devono essere mai coperte o chiuse.

6. Fulmini

In caso di temporali o fulmini o quando partite per le vacanze staccate il cavo di alimentazione dalla presa di corrente.

7. Parti di ricambio

Quando fossero necessarie parti di ricambio assicuratevi che il servizio di assistenza tecnica utilizzi parti con specifiche indicate dal costruttore o che abbiano le stesse specifiche di quelle sostituite. Sostituzioni non autorizzate possono provocare incendi, scosse elettriche o altri rischi.

8. Assistenza

Rivolgetevi solo a personale qualificato. Non rimuovete il coperchio, ci sono rischi di scossa elettrica.

9. Fiamme

Non avvicinate la TV a fiamme o sorgenti infiammabili.

10. Stand-by

Non lasciate la vostra Tv in stand-by o in funzione se non siete in casa.

Attenzione!

Qualsiasi intervento contrario alle regole, in particolare, qualsiasi modifica all'alto voltaggio o alla sostituzione del tubo catodico può produrre un aumento di raggi x. Un televisore così modificato senza autorizzazione non può essere utilizzato.

Istruzioni per gli imballi

Tutto il materiale di imballo è riciclabile e andrebbe di principio riciclato. Il materiale di imballo come sacchetti di plastica devono essere tenuti lontani dai bambini.

TASTI DEL TELECOMANDO

- ① = Stand-by/accensione
- ② **0 - 9** = Tasti numerati programmi
- ③ Tasto Standard (impostazioni predefinite di IMMAGINE)
- ④ Tasti regolazione colore
- ⑤ **MENU** = Tasto menu
- ⑥ **▲ (P^)** = Cursore alto / Programma su
- ⑦ **▶ (⇨)** = Cursore destro / Volume +
- ⑧ Tasti controllo televideo
- ⑨ Tasti controllo VCR
- ⑩ **▼ (P∨)** = Cursore basso / Programma giù
- ⑪ **◀ (⇦)** = Cursore sinistro / Volume -
- ⑫ **AV** = Tasto AV
- ⑬ **i** = Tasto informazione
- ⑭ = Tasto azzeramento volume

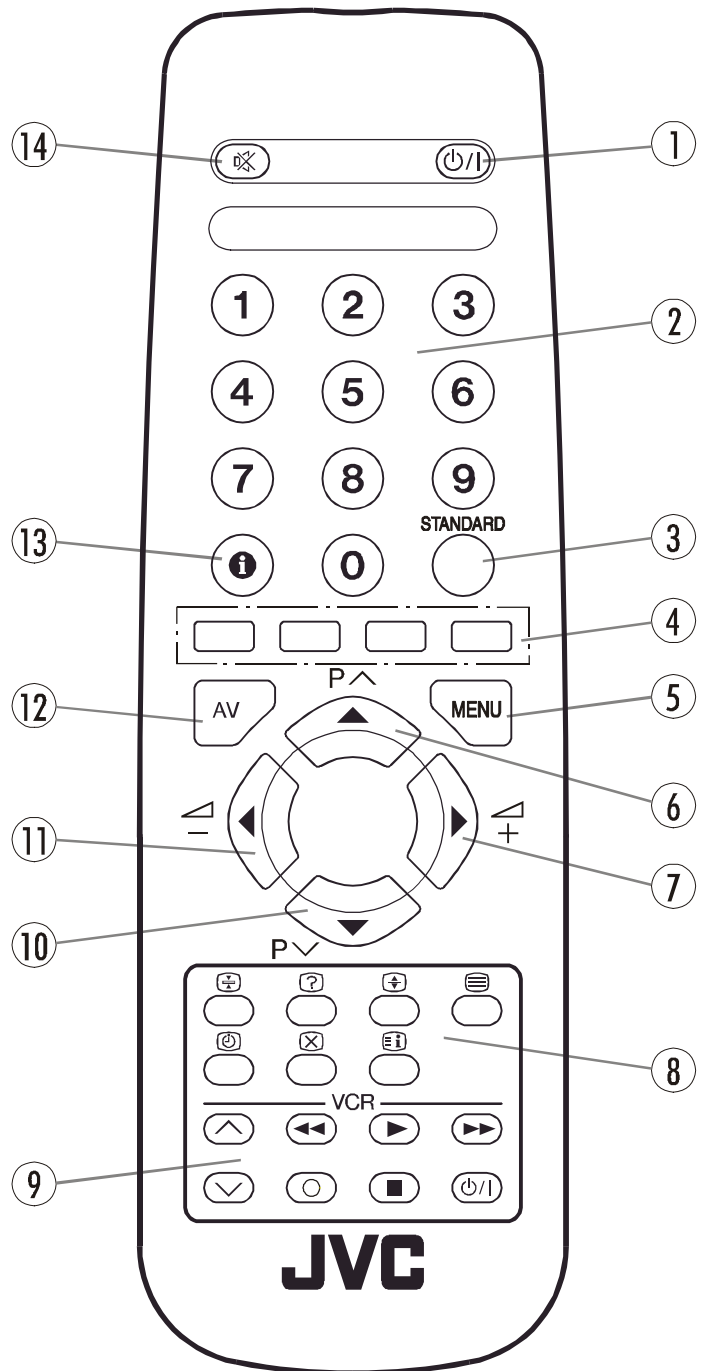

ATTENZIONE RISCHIO DI SCOSSA ELETTRICA



Il simbolo con il fulmine racchiuso in un triangolo equilatero è utilizzato per avvertire l'utilizzatore della presenza di elementi ad alto voltaggio non isolati all'interno dell'apparecchio che costituiscono un pericolo di scossa elettrica per le persone.

Il simbolo con un punto esclamativo racchiuso in un triangolo equilatero è utilizzato nel manuale per evidenziare aspetti particolarmente importanti delle istruzioni di uso o di manutenzione dell'apparecchio.

TASTI DEL PANNELLO DI CONTROLLO DELLA TV

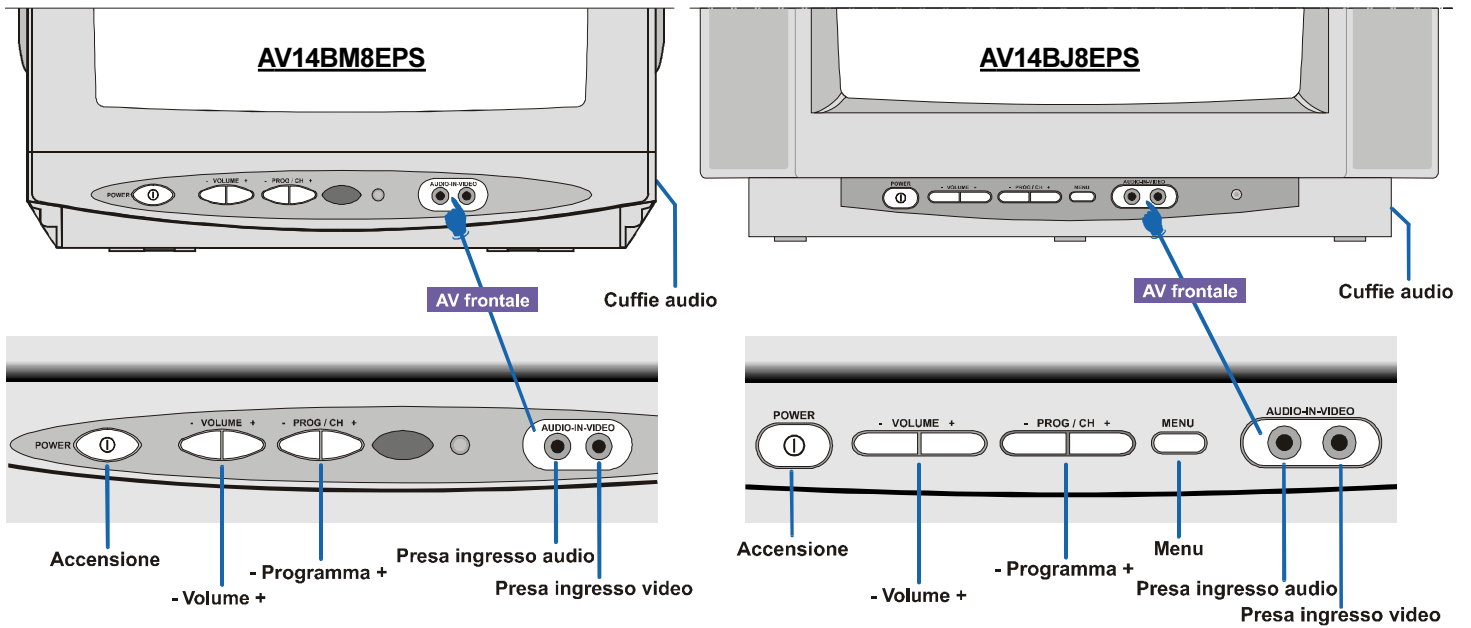

CONNESSIONI ANTENNA

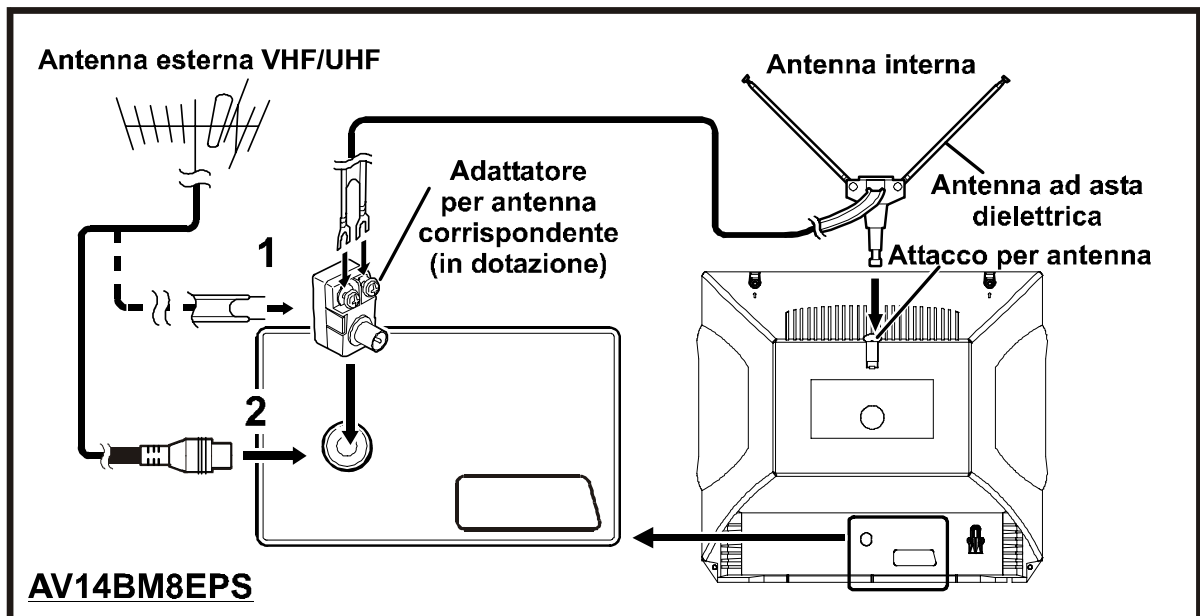
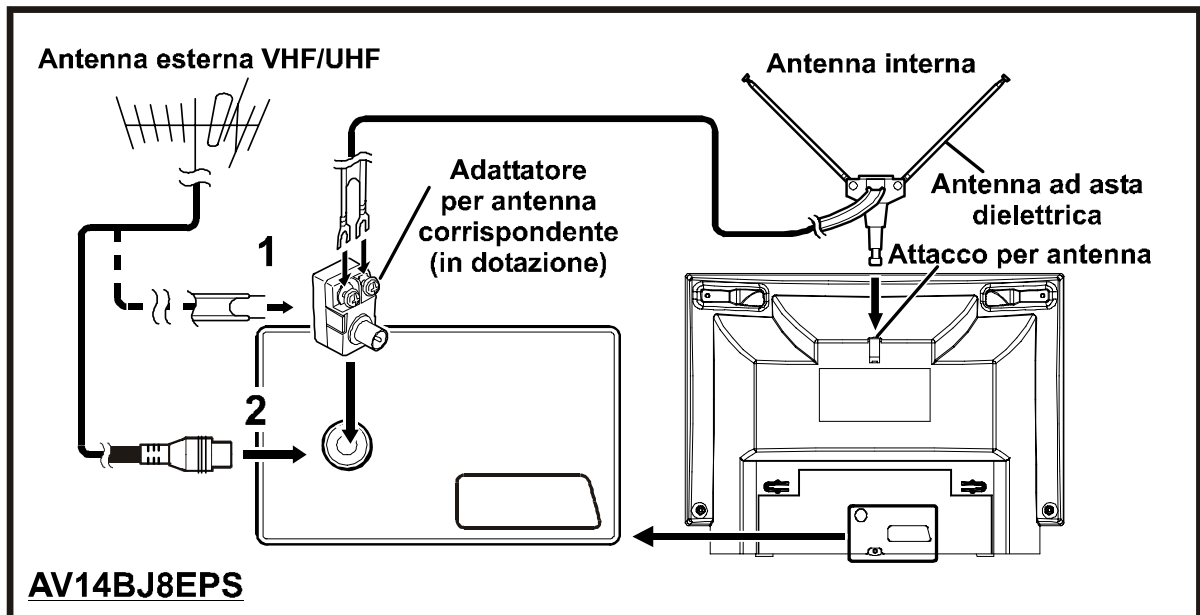

PREPARAZIONE

Posizionare la TV su di una superficie solida

Lasciare uno spazio di almeno 10 cm intorno all'apparecchio per una corretta ventilazione. Non posizionare nessun oggetto sulla TV per prevenire situazioni a rischio.

Caratteristiche

- Televisore a colori con telecomando
- Programmazione di 100 canali VHF, UHF, o via cavo
- Può ricevere le trasmissioni via cavo
- Il controllo della TV è facilitato dal menu guidato
- Presa con connettore Euro per apparecchiature esterne (quali videoregistratori, console di videogiochi, impianti audio, ecc.).
- Ingresso frontale AV disponibile
- Televideo
- È possibile connettere una cuffia
- Accesso diretto ai canali
- APS (sistema automatico di programmazione)
- È possibile assegnare un nome a tutti i programmi
- Sintonia automatica avanti e indietro
- Spegnimento programmato
- Spegnimento automatico del suono in mancanza di trasmissione
- Dopo 5 minuti di mancata trasmissione la TV si posiziona automaticamente in stand-by

PRIMA DI ACCENDERE LA VOSTRA TV

Collegamento alla corrente

Importante: La TV è progettata per funzionare con corrente **220-240 V CA 50 Hz**.

- Dopo aver disimballato la TV consentitele di adattarsi alla temperatura ambiente prima di collegarla alla corrente.

Collegamento dell'antenna

- Inserite il cavo d'antenna nella presa posta sul retro della TV.

Come collegare le apparecchiature esterne

Vedere "**COLLEGARE GLI APPARECCHI ESTERNI**" a pag. 46.

- Vedere anche i manuali dei singoli apparati esterni.

Inserimento delle batterie nel telecomando

- Togliere il coperchio batterie posto sul retro del telecomando premendo delicatamente sulla parte indicata.
- Inserire due batterie di tipo **AA (R6)** o equivalenti.
- Rimettere il coperchio.

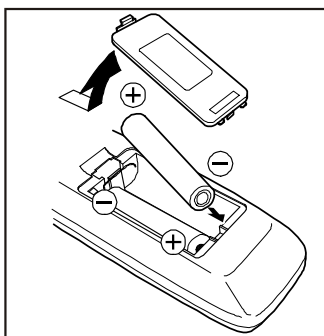

Nota: Rimuovere le batterie dal telecomando quando questo non viene usato per un lungo periodo. In caso contrario il telecomando potrebbe essere danneggiato dal degrado delle batterie.

ACCENSIONE E SPEGNIMENTO DELLA TV

Potete utilizzare la vostra TV sia usando il telecomando che agendo direttamente sulla tastiera della TV.

Per accendere la TV.

La vostra TV si accende in due passaggi:

1. Premete il tasto di accensione posto sul davanti della TV. Essa si autoposiziona in stand-by e il **LED ROSSO** sul fronte della TV si accenderà.
2. Per accendere la TV dalla modalità stand-by:
Premete un tasto numerato sul telecomando selezionando il corrispondente programma o premete stand-by/ accensione o la selezione programmi su o giù sul fronte della TV o sul telecomando, così la TV si accenderà e la luce **ROSSA** diventerà **VERDE**.

Per spegnere la TV

- Premete il bottone stand-by sul telecomando, la TV passerà in stand-by e la luce **VERDE** diventerà **ROSSA**, oppure,
- Premete il pulsante di accensione posto sul fronte della TV.

REGOLAZIONI INIZIALI

Il messaggio "**PLEASE CHECK ANTENNA CABLE AUTO. PROGRAMMING SYSTEM**" (**VOGLIATE CONTR. ILCAVO ANT. PROGRAMMAZIONE AUTOMATICA**) verrà visualizzato la prima volta che accenderete la TV.

1. selezionate **LANGUAGE (LINGUA)** con il bottone "**P ^**" o "**P v**", quindi premete "**◀**" o "**▶**" per selezionare il menu lingua.
2. Selezionate **COUNTRY (PAESE)** con "**P ^**" o "**P v**" quindi premete il pulsante "**◀**" o "**▶**" per selezionare la nazione desiderata.
3. Selezionate **START (INIZIA)** con il pulsante "**P ^**" o "**P v**" o quindi premete il pulsante "**▶**" per attivare l'A.P.S.

APS (sistema di programmazione automatica) programma automaticamente i canali ricevibili nella numerazione programmi della vostra TV. Durante questa fase apparirà: "**A.P.S. È IN FUNZIONE**". Il menu "**PROGRAMM.**" appare appena l'APS avrà terminato la ricerca.

Per eliminare l'A.P.S. premere il tasto "**▶**".

Potete cancellare un canale, inserire un canale nella numerazione programmata o far ripartire l'A.P.S. con il menu "**PROGRAMM.**".

Per i dettagli vedere "**Menu PROGRAMM. (Programmazione)**" a pag. 43.

4. Premere il tasto "**STANDARD**" per completare la regolazione iniziale.

Dopo che la regolazione iniziale sarà completa, potrete cambiare un numero di programma o assegnare un nome ad un programma o programmare nuovi canali manualmente. Per i dettagli vedere il "**Menu INSTALL.**" a pag. 42.

Se il messaggio "**VOGLIATE CONTR. ILCAVO ANT. PROGRAMMAZIONE AUTOMATICA**" non viene visualizzato, se-

guire la descrizione sul "Menu PROGRAMM. (Programmazione)" a pag. 43 per selezionare una lingua per il menu e il paese di residenza e per utilizzare la funzione A.P.S..



Operare con i tasti dell'apparecchio

La regolazione del volume e la selezione dei programmi può essere fatta usando i tasti sul fronte della TV.

Regolazione del volume

- Premete il tasto "- VOL." per diminuire il volume o "VOL. +" per aumentarlo, una scala del livello apparirà sullo schermo.

Selezione del programma

- Premete il tasto "PROG. +" per selezionare il programma successivo o "- PROG." per selezionare il programma precedente.

Entrare nel Menu principale (AV14BJ8EPS)

- Premete il tasto **MENU** per entrare nel menu principale. Nel Menu principale per selezionare un sottomenu usate il tasto "PROG. +" o "- PROG." e per entrare nel sottomenu usate il tasto "VOL. +" o "- VOL.". Per apprendere l'uso dei menu, fare riferimento alla sezione "MENU SYSTEM" a pag. 41.

Operare con il telecomando

Il telecomando della vostra Tv è progettato per controllare tutte le funzioni del modello da voi scelto. Le funzioni sono descritte in funzione del menu system della vostra TV.

Le funzioni che potete usare al di fuori del menu system sono qui di seguito descritte.

Regolazione del volume

- Premere il tasto "▲" per aumentare il volume.
- Premere il tasto "▼" per diminuire il volume.

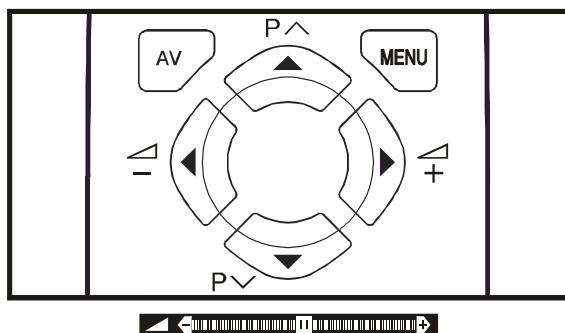

Selezione dei programmi (precedente o successivo)

- Premete il tasto "P v" per selezionare il programma precedente.
- Premete il tasto "P ^" per selezionare il programma successivo.

Selezione dei programmi (accesso diretto)

Premete un bottone numerato sul telecomando per selezionare un programma tra 0 e 9. La TV si posizionerà sul programma scelto.

Quando premete il primo numero un secondo spazio apparirà con il simbolo "-" per tre secondi. Per selezionare i programmi tra 10 e 99 premete il tasto corrispondente alla seconda cifra prima che il simbolo "-" scompaia. (es.: per selezionare 27 prima premete 2 quando appare "2-" premete il 7).

MENU SYSTEM

La vostra Tv è stata progettata con un particolare "menu system". Visualizzate "MENU" (menu principale) e entrate in uno dei quattro menu (**IMMAGINE**, **CARATTER**, **INSTALL.**, **PROGRAMM.**).

1. Premete il tasto "MENU" per visualizzare "MENU" (menu principale). I titoli del menu vengono visualizzati nel menu principale.
2. Premete il tasto "P ^" o "P v" per selezionare i titoli del menu e quindi premete il tasto "◀" o "▶" per entrare nel menu.
 - Per uscire dal menu premete il tasto "STANDARD".
 - Per tornare al menu precedente premete il tasto "MENU".

Menu IMMAGINE

Per cambiare le regolazioni dell'immagine:

- Premere il tasto "MENU", ora siete nel menu principale, selezionate **IMMAGINE** utilizzando il tasto "P ^" o "P v", quindi entrate nel menu immagine premendo il tasto "◀" o "▶".

oppure,

- Entrate nel menu immagine direttamente premendo il tasto **VERDE**.

Regolare la Luminosità:

- Quando entrate nel menu immagine **LUMINOSITÀ** è la prima opzione selezionabile.
- Premete il tasto "▶" per aumentare la **LUMINOSITÀ**.
- Premete il tasto "◀" per diminuire la **LUMINOSITÀ**.



Regolare il Contrasto:

- Usate il tasto "P ^" o "P v" per selezionare **CONTRASTO**.
- Premete il tasto "▶" per aumentare il livello di **CONTRASTO**.
- Premete il tasto "◀" per diminuire il livello di **CONTRASTO**.



Regolare il Colore:

- Usate il tasto "P ^" o "P v" per selezionare **COLORE**.

- Premete il tasto “▶” per aumentare il **COLORE**.
- Premete il tasto “◀” per diminuire il **COLORE**.



Regolare la Definizione:

- Usate il tasto “P ^” o “P v” per selezionare **DEFINIZIONE**.
- Premete il tasto “▶” per aumentare il livello di **DEFINIZIONE**.
- Premete il tasto “◀” per diminuire il livello di **DEFINIZIONE**.



Regolare il Colore-Tinta (solo in modalità AV):

- Usando il tasto “P ^” o “P v” selezionate **COLORE-TINTA**.
- Premete il tasto “▶” per aumentare il livello di **COLORE-TINTA**.
- Premete il tasto “◀” per diminuire il livello di **COLORE-TINTA**.

La regolazione di **COLORE-TINTA** è disponibile soltanto quando si utilizza **NTSC 3.58/4.43** in modalità **AV**. Non viene visualizzata tale funzione quando si utilizzano altri sistemi del colore.



Modo:

Questa opzione viene usata per cambiare la dimensione dell'immagine in funzione della trasmissione.

- Se è stata selezionata la funzione **AUTO** la dimensione dell'immagine verrà cambiata automaticamente in funzione della trasmissione.
- Selezionando la modalità **4:3** si forzerà l'immagine nel formato **4:3**.
- Selezionando la modalità **16:9** si forzerà l'immagine nel formato **16:9**.

Ogni programma ha la propria regolazione del tipo di immagine. Quando memorizzate un tipo di immagine per un programma gli altri programmi non subiranno nessun effetto sulla regolazione del tipo di immagine.



Menu CARATTER.

- Premere il tasto “MENU” per entrare nel menu principale. Nel menu principale, selezionare “**CARATTER.**” tramite il tasto “P ^” o “P v”. Quindi, accedere al menu delle funzioni premendo il tasto “◀” o “▶”.

o,

- Accedere direttamente al menu Caratter. premendo il tasto **GIALLO**.

Spegnim. a tempo:

- Nel menu Caratter., “**SPEGNIM. A TEMPO**” risulterà la prima opzione selezionata.
- Utilizzare il tasto “◀” o “▶” per modificare il valore del timer di spegnimento impostando **SPENTO, 0:15:00, 0:30:00, 0:45:00, 1:00:00, 1:15:00, 1:30:00, 1:45:00 e 2:00:00** ore. Al termine del periodo di tempo impostato, il televisore passerà in modalità di riposo Standby.

La visualizzazione del timer avviene nella parte superiore destra dello schermo. Se il timer di spegnimento è attivo, verrà visualizzato con lo stato del televisore e scomparirà insieme ad esso dopo 3 secondi.

0:15 : 00



Durante l'ultimo minuto del conto alla rovescia, il timer viene visualizzato nella parte superiore destra dello schermo. Quando il timer giunge a zero, il televisore passa in modalità di riposo Standby.

Chiave bambino:

Nel menu Caratter., premere il tasto “P ^” o “P v” per selezionare “**CHIAVE BAMBINO**”. Utilizzare il tasto “◀” o “▶” per attivare o disattivare la funzione “**CHIAVE BAMBINO**”.

Se tale funzione è disattivata, non vi saranno differenze rispetto al funzionamento normale del televisore. Se la funzione è attivata, il televisore può essere controllato soltanto tramite il telecomando. In questo caso, i tasti sul pannello frontale (ad eccezione del tasto di accensione/spegnimento) non funzioneranno.



Lingua:

È possibile selezionare il menu Lingua premendo il tasto “◀” o “▶” alla voce “**LINGUA**”.



Menu INSTALL.

- Premere il tasto “MENU” per entrare nel menu principale. Nel menu principale, selezionare “**INSTALL.**” utilizzando il tasto “P ^” o “P v”, quindi entrare nel menu di installazione premendo il tasto “◀” o “▶”.

- o
- Accedere direttamente al menu Install. premendo il tasto **BLU**.

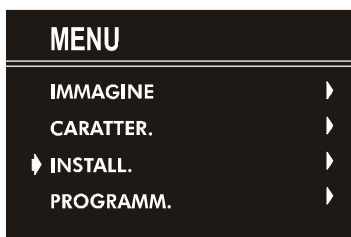

Per assegnare manualmente un canale a un numero programma del televisore:

1. La voce "**PROGRAMMA**" risulterà la prima opzione selezionata quando si entra nel menu "**INSTALL.**". Premere il tasto "**◀**" o "**▶**" per selezionare il numero programma dove si intende memorizzare il canale sintonizzato. (È inoltre possibile digitare il numero programma tramite i tasti numerici.)

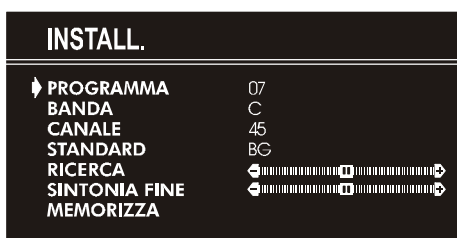

2. Premete il tasto "**P ^**" o "**P v**" per selezionare la "**BANDA**". Usate il tasto "**◀**" o "**▶**" per iniziare la banda in cui volete cercare un canale.
3. Premete il tasto "**P ^**" o "**P v**" per selezionare la "**RICERCA**". Premete il tasto "**◀**" o "**▶**" per iniziare la ricerca (premete il tasto per la ricerca avanti o per la ricerca indietro).

Se il canale trovato non è quello desiderato premete "**◀**" o "**▶**" per far ripartire la ricerca.

Per fermare la ricerca prima che venga individuato un canale premete il tasto nella direzione opposta. Per esempio, quando la TV sta cercando in avanti con il tasto "**▶**" premete il tasto "**◀**" per fermare la ricerca. Se conoscete il numero del canale che volete trovare potete trovarlo direttamente.

Premete il tasto "**P ^**" o "**P v**" per selezionare **CANALE**, quindi premete il tasto "**◀**" o "**▶**" per selezionare il numero del canale o inserite il numero con i tasti numerati.

(Seguire il punto 5 per selezionare lo standard corretto prima di selezionare un numero di canale.)

4. Se si desidera assegnare un nome al nuovo programma, seguire le istruzioni alla sezione "**Per modificare il nome di un programma**" a pag. 43.
5. Se il suono o l'immagine non sono normali, cambiare lo standard (sistema di Trasmissione) del nuovo canale. Premere il tasto "**P ^**" o "**P v**" per selezionare **STANDARD**, quindi premere il tasto "**◀**" o "**▶**" per andare a quello corretto.

Il numero del canale indicato cambia quando si cambia lo standard.

B/G : C02-C73 / S01-S41 / S75-S79

L : C01-C73 / S01-S41 / S75-S77

6. Se la ricezione del canale è scadente utilizzate la sintonia fine. Premete il tasto "**P ^**" o "**P v**" per selezionare la

SINTONIA FINE, quindi premete il tasto "**◀**" o "**▶**" per sintonizzare in modo ottimale il canale.

7. Dopo aver completato tutte le regolazioni, memorizzate le nuove regolazioni dei canali nel numero che avete scelto. Premete il tasto "**P ^**" o "**P v**" per selezionare **MEMORIZZA**, quindi premete il tasto "**◀**" o "**▶**" per memorizzare.

Se volete modificare la corrente numerazione dei programmi scelti (ad esempio, per modificare la sintonia di precisione, ecc.):

1. Selezionate il numero di programma di cui volete modificare la regolazione fino a che non appare il menu.
2. Visualizzare il menu "**INSTALL.**".
3. Attenersi alla sezione "**Per assegnare manualmente un canale a un numero programma del televisore.**" a pag. 43 e modificare le impostazioni del numero programma corrente.

Se si desidera assegnare un nome al nuovo programma, seguire le istruzioni alla sezione "**Per modificare il nome di un programma**" a pag. 43.

Nota:

Non utilizzare la voce **PROGRAMMA** nel menu "**INSTALL.**" per selezionare il numero programma. Se si seleziona il numero programma con la voce **PROGRAMMA** e si memorizzano le impostazioni, tali impostazioni vengono cancellate.

Menu PROGRAMM. (Programmazione)

Il menu **PROGRAMM. (Programmazione)** viene utilizzato per visualizzare i nomi e i numeri di programma. È possibile inoltre utilizzare il menu per eliminare un canale, inserire un canale e per la memorizzazione automatica dei programmi.

Selezionare il menu **PROGRAMM.** premendo il tasto "**P ^**" o "**P v**" ed entrare nel menu premendo il tasto "**◀**" o "**▶**". Quando si entra nel menu, tutti i numeri e i nomi di programma verranno visualizzati sullo schermo. Il numero e il nome di programma del canale sintonizzato verrà visualizzato con il colore ciano.

Tutti gli altri numeri di canale saranno di colore bianco. È possibile spostare il numero di colore ciano utilizzando il tasto "**P ^**" o "**P v**", "**◀**" o "**▶**".

È inoltre possibile utilizzare i tasti numerici per selezionare i numeri programma. Mentre si compie tale operazione di selezione del numero programma desiderato, i canali corrispondenti al numero programma risulteranno sintonizzati e il numero programma selezionato verrà visualizzato in colore ciano.

PROGRAMM.					
▶ 01	PRO1	11	----	21	----
02	PRO2	12	----	22	----
03	PRO3	13	----	23	----
04	PRO4	14	----	24	----
05	PRO5	15	----	25	----
06	PRO6	16	----	26	----
07	----	17	----	27	----
08	----	18	----	28	----
09	----	19	----	29	----
10	----	20	----	30	----
■	NOME	■	CANCELLA		
■	INSERISCI	■	A. P. S.		

Per modificare il nome di un programma:

- Spostarsi sul canale il cui nome si desidera modificare o utilizzare i tasti numerici in modo che il numero programma selezionato risulti di colore ciano.

- Premere il tasto **ROSSO**. Utilizzare il tasto “◀” o “▶” per selezionare la posizione e premere il tasto “P ^” o “P v” per selezionare una lettera.

Ora, premere nuovamente il tasto **ROSSO** per memorizzare il nome o premere il tasto **BLU** per cancellare il “**NOME**”.

Per cancellare un canale da un numero programma:

- Spostarsi sul canale che si desidera eliminare o utilizzare i tasti numerici in modo che il numero programma selezionato risulti di colore ciano.
- Premere il tasto **GIALLO**. Il canale corrispondente verrà eliminato e tutti gli altri canali sotto tale numero programma si sposteranno di una posizione verso l'alto nell'elenco dei numeri programma.

Ora, premere nuovamente il tasto **GIALLO** per eliminare il canale oppure il tasto **BLU** per annullare il comando “**CANCEL- LA**”.

Per inserire un canale in un numero programma:

- Spostarsi sul canale che si desidera inserire o utilizzare i tasti numerici in modo che il numero programma selezionato risulti di colore ciano.
- Premere il tasto **VERDE**. Utilizzando i tasti “P ^” o “P v”, “◀” o “▶”, spostarsi sul numero programma.

Ora, premere nuovamente il tasto **VERDE** per eseguire l'inserimento o premere il tasto **BLU** per annullare il comando **INSERISCI**.

A.P.S.

Se si accede al menu **A.P.S.**, è possibile memorizzare automaticamente i canali ricevuti nei programmi del televisore tramite la funzione **A.P.S.** (Automatic Programming System, Sistema di programmazione automatica).

1. Dopo aver visualizzato il menu “**PROGRAMM.**”, premere il tasto **BLU** per accedere al menu **A.P.S.**.
2. selezionate **LINGUA** con il bottone “P ^” o “P v”, quindi premete “◀” o “▶” per selezionare il menu lingua.
3. Selezionate **PAESE** con “P ^” o “P v” quindi premete il pulsante “◀” o “▶” per selezionare la nazione desiderata.
4. Se si desidera avviare la memorizzazione automatica, selezionare **INIZIA** con il tasto “P ^” o “P v”, quindi preme- re il tasto “▶”. Viene visualizzato il messaggio “**A.P.S. È IN FUNZIONE**” la funzione **A.P.S.** esegue la memorizzazione automatica dei numeri programma. Al termine della funzione **A.P.S.**, verrà nuovamente visualizzato il menu “**PROGRAMM.**”.

Per annullare la funzione **A.P.S.**, premere il tasto “▶”.



ALTRE FUNZIONI

Azzeramento del volume

Per azzerare il suono del televisore, premere il tasto “⊗”. Il suono verrà azzerato. Per annullare l'azzeramento del suono, premere il tasto “⊗”, “⊣” o “⊤”. Il livello del volume verrà ripristinato sul livello precedente l'azzeramento del suono.

Informazioni sullo schermo

Una prima pressione sul tasto “i” consente di visualizzare lo stato corrente del “**Numero programma**” e del “**Nome stazione**”.

Premendo ancora lo stesso tasto viene visualizzata l'ora attuale.

Premendo il tasto ancora una volta verrà annullato quanto visualizzato sullo schermo.

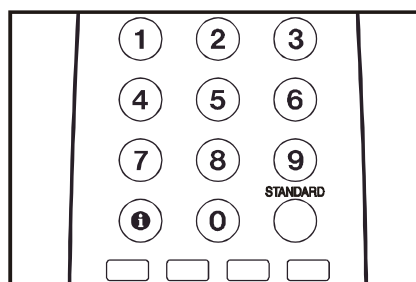

Per visualizzare l'ora

- Mentre si guarda un programma TV che prevede una trasmissione in televideo, premere il tasto “i” due volte.
- Se il programma in visione non dispone di trasmissioni televideo, verrà visualizzato soltanto un quadratino nella stessa posizione.
- L'orario scomparirà quando si preme nuovamente il tasto “i”.

Quando l'orario è visualizzato sullo schermo e si accede a un altro menu, l'orario scomparirà.

Standard

Potete reimpostare le correnti regolazioni del menu **IMMAGINE** (con eccezione della regolazione del tipo di immagine).

- Premete il tasto “**STANDARD**” quando non appare nessun menu.

Tasti di controllo VCR

Tali tasti consentono di azionare un videoregistratore di marca JVC.

Premendo il tasto che ha la stessa configurazione del tasto del telecomando originale dell'apparecchio, si avranno le stesse funzioni proprie del telecomando originale.

Premere il tasto di controllo VCR per controllare il videoregistratore.

Nota:

- Se l'apparecchiatura in uso non è prodotta da JVC, tali tasti non possono essere usati.
- Anche se l'apparecchiatura in uso è prodotta da JVC, alcuni o tutti i tasti potrebbero non funzionare, a seconda dell'apparecchiatura in uso.
- È possibile utilizzare i tasti “^ / v” per scegliere un canale TV da ricevere con il videoregistratore.

TELEVIDEO

Il televideo è un sistema di informazioni che visualizza del testo sullo schermo della vostra TV. Utilizzando il sistema informativo del televideo potete visualizzare una pagina di informazioni riguardante gli argomenti presente nell'indice del televideo.

Durante la funzione televideo non è possibile nessuna altra visualizzazione sullo schermo.

Durante la visione del televideo non è possibile regolare luminosità, contrasto o colore ma solo il volume.

Come usare il televideo

- Selezionate una stazione che trasmetta anche programmi televideo.
- Premete il tasto "☰" televideo. Normalmente appare sullo schermo la pagina dell'indice.

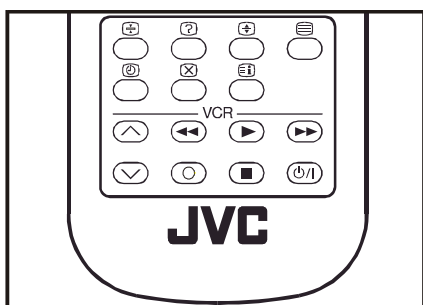

Per selezionare una pagina del televideo

- Premete i tasti numerati corrispondenti alla pagina desiderata.

Il numero della pagina selezionata appare in alto a sinistra dello schermo. Il contatore delle pagine del televideo è in funzione fino a quando la pagina richiesta è stata trovata e appare sullo schermo della TV.

- Premete il tasto "P ^" per far avanzare di una pagina sullo schermo il televideo
- Premete il tasto "P v" per tornare indietro di una pagina del televideo.

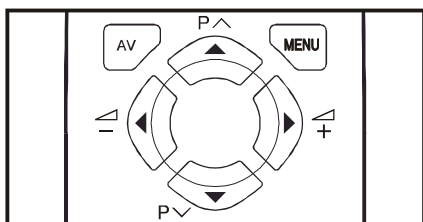

Per selezionare la pagina dell'indice

- Per selezionare il numero della pagina dell'indice (generalmente la pagina 100), premere il tasto "☰".

Ricerca di una pagina del televideo mentre si guarda un programma

- Nella funzione televideo premendo il tasto "☒" passerete alla visione dei programmi TV. Mentre guardate il programma TV inserite il numero della pagina usando i tasti numerati. Appena inserito il numero il simbolo "☰" sostituirà il numero inserito e lampeggerà fino a quando la pagina verrà trovata. A questo punto, il simbolo "☰" verrà sostituito dal

numero della pagina. Ora premendo il tasto "☒" la pagina verrà visualizzata.

Per selezionare un testo in doppia altezza

- Premete il tasto "☒" per visualizzare la metà alta della pagina di testo a doppia altezza.
- Premete nuovamente il tasto "☒" per visualizzare la metà bassa della pagina di testo a doppia altezza.
- Premete il tasto "☒" ancora un volta per tornare all'altezza normale.

Per visualizzare informazioni "nascoste"

- Premete il tasto "☒" una volta per risposte a quiz o a pagine di giochi.
- Premendo nuovamente il tasto "☒" verranno nascoste le risposte visualizzate.

Per fermare il cambio automatico di pagina

La pagina di televideo che avete selezionato potrebbe contenere molte più informazioni di quelle visualizzate, le restanti informazioni vengono visualizzate dopo un certo periodo di tempo.

- Premendo il tasto "☒" viene fermato il cambio automatico della pagina.
- Premendo nuovamente il tasto "☒" si avvia la visualizzazione della pagina successiva.

Per selezionare una pagina del sottocodice.

Le pagine di sottocodice sono sottosezioni di pagine di televideo molto lunghe che possono essere visualizzate sullo schermo una sezione alla volta.

- Selezionate la pagina di televideo richiesta
- Premete il tasto "☒".
- Selezionate il numero della pagina di sottocodice desiderata premendo quattro tasti numerati (es. 0001).
- Se la pagina selezionata non viene visualizzata in breve tempo premete il tasto "☒". Il programma tv verrà visualizzato sullo schermo.
- Il numero della pagina verrà visualizzato in alto a sinistra appena la pagina sarà trovata.
- Premete nuovamente il tasto "☒" per visualizzare la pagina.

Per uscire dal televideo

- Premere il tasto "☰". Lo schermo passerà alla modalità di visione dei programmi TV.

COLLEGARE GLI APPARECCHI ESTERNI

Prima del collegamento di qualsiasi apparecchio

- Spegnere tutti gli apparecchi, compresa la TV.
- Leggere i manuali forniti con gli apparecchi.

Per selezionare una modalità AV

- Premere il tasto "AV" sul telecomando per selezionare una delle tre modalità AV (AV-1, AV-1 S e F-AV).
- Per tornare alla modalità TV, premere ripetutamente il tasto "AV" oppure premere il tasto "P ^" o "P v".

Presse AV-1 (SCART): Connettore Euro (21-pin, SCART)

- Sono disponibili: ingresso video, ingresso audio e ingressi RGB.
- Sono disponibili: uscite trasmissione TV (video e audio).

Presse AV-1 S (SCART): Connettore Euro (21-pin, SCART)

- Sono disponibili: ingresso video, ingresso S-VIDEO (Y/C) e ingresso audio.
- Sono disponibili: uscite video e audio.

Presse F-AV (AV FRONTALE): Connettore RCA X 2

- Sono disponibili: ingresso video e ingresso audio.

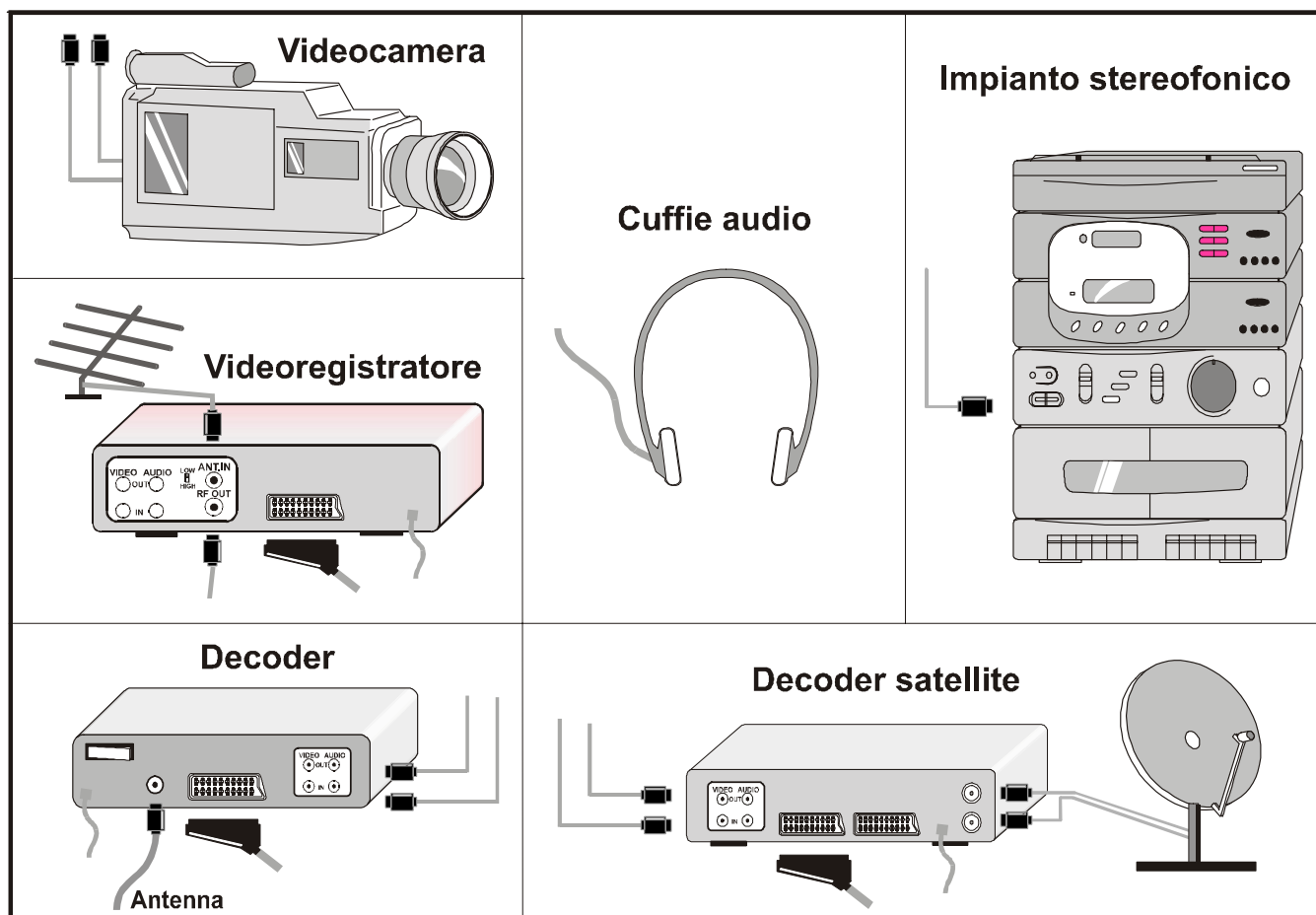
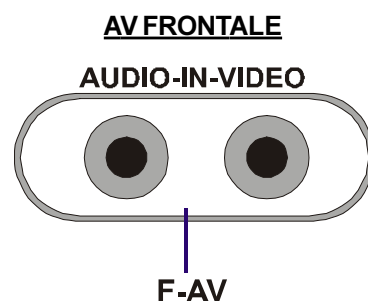
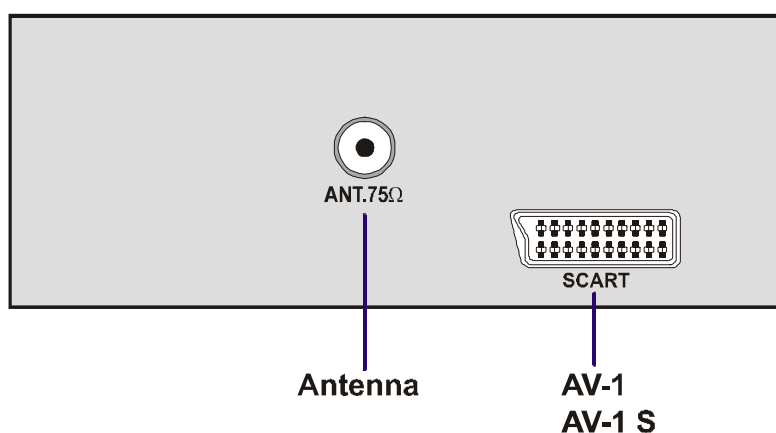

Tramite Connettore Euro

Il televisore dispone di una presa con connettore Euro. Se si desidera collegare delle apparecchiature (videoregistratore, decoder, ecc.) dotate di connettori Euro al televisore, utilizzare le prese **AV-1 (SCART) o AV-1 S (SCART)**.

Modalità AV-1 S

Se l'apparecchiatura collegata al televisore è dotata di uscita S-Video (Y/C) da connettore Euro, è possibile ottenere una migliore qualità dell'immagine selezionando la modalità **AV-1 S** e collegando l'apparecchiatura alla presa **AV-1 S (SCART)** del televisore. Per verificare che l'apparecchiatura sia dotata di tale funzione, consultare il relativo manuale di istruzioni.

Tramite prese RCA

Se si possiede un'apparecchiatura (quale una telecamera) dotata di prese RCA, collegarla alla presa **F AV (AV FRONTALE)** con i cavi video e audio.

Tramite presa ANT (antenna)

Se l'apparecchiatura non è dotata di connettore Euro o di prese RCA, collegarla al televisore tramite un cavo per antenna. Per ulteriori informazioni, consultare il manuale fornito con l'apparecchiatura.

- Per memorizzare il segnale di prova proveniente dall'apparecchiatura, vedere la sezione "**Menu INSTALL.**" alle **pag. 42** e memorizzarlo sul numero programma 0. È possibile guardare le immagini provenienti dall'apparecchiatura selezionando il numero programma nel quale è stato memorizzato il segnale di prova.

Televisore e videoregistratore (VCR)

- Collegare il videoregistratore alla presa antenna ANT (ingresso antenna) del televisore con il cavo per antenna.
- Collegare il videoregistratore alla presa **AV-1 o AV-1 S** con il cavo SCART oppure collegarlo alla presa **F-AV (AV FRONTALE)** con i cavi audio e video.

Riproduzione NTSC

Collegare un videoregistratore NTSC ad una presa. Quindi, premere il tasto "**AV**" per selezionare la corrispondente modalità AV.

Il sistema **NTSC 3.58/4.43** viene automaticamente rilevato nella modalità AV.

Collegamento delle cuffie audio

Utilizzare la presa stereo per cuffie del televisore per collegare delle cuffie.

CONSIGLI

Manutenzione dello schermo

Pulite lo schermo con un panno soffice leggermente umido. Non utilizzate solventi abrasivi poiché potrebbero danneggiare il rivestimento esterno dello schermo della TV.

Cattiva immagine:

Avete selezionato il sistema TV corretto? La vostra TV o antenna di casa è situata troppo vicino agli altoparlanti, o ad apparecchiature audio non messe a massa o a lampade a neon, ecc. ?

Montagne o palazzi alti possono causare uno sdoppiamento dell'immagine o delle ombre attorno all'immagine. Avvolte si può migliorare la qualità dell'immagine cambiando la direzione dell'antenna. Si può avere un peggioramento della qualità dell'immagine quando due apparecchi sono contemporaneamente collegati alla TV. In questo caso scollegate uno degli apparecchi.

Assenza di immagine:

Avete collegato correttamente l'antenna? Le spine sono inserite a fondo nelle prese antenna?

Il cavo antenna è danneggiato? Le spine usate per collegare l'antenna sono adatte? Se avete dubbi rivolgetevi al vostro rivenditore.

Assenza di immagine significa che la vostra TV non riceve alcuna trasmissione. Avete premuto il tasto corretto del telecomando? Provatelo ancora una volta..

Telecomando:

La vostra TV non è più controllabile con il telecomando. Premete il tasto "**STANDARD**" del telecomando ancora una volta. Forse le pile sono esaurite. Se così fosse potete utilizzare i tasti posti sulla TV.

Avete selezionato il menu sbagliato? Premete il tasto "**STANDARD**" per tornare alla modalità TV o premete il tasto "**MENU**" per tornare al menu precedente.

Nessuna soluzione:

Spegnete e riaccendete la vostra TV. Se non funziona, chiamate il servizio assistenza, non tentate mai di riparare la TV da soli.

CARATTERISTICHE TECNICHE

TRASMISSIONE TV	PAL SECAM B/G L	
CANALI RICETTIVI	VHF (BAND I/III) UHF (BAND U) HYPERBAND TV VIA CAVO (B/G : S01-S41 / S75-S79 ; L : S01-S41 / S75-S77)	
NUMERO DI CANALI PRESELEZIONABILI	100	
SEGNALE DI CANALE	Display sullo schermo	
INGRESSO ANTENNA	75 Ohm (non bilanciato)	
TENSIONE	220-240V CA, 50 Hz.	
SISTEMI SUONO MULTIPLEX	Mono	
TUBO CATODICO	14"	14"
POTENZA USCITA AUDIO (W_{RMS}) (%10 THD)	2	2
CONSUMO (W) (max.)	59	59
DIMENSIONI (mm)	<u>AV14BJ8EPS</u>	<u>AV14BM8EPS</u>
P	377	378
L	446	374
H	334	332
Peso (Kg.)	9,75	9,4

INDICE

MEDIDAS DE SEGURIDAD	49
BOTONES DEL MANDO A DISTANCIA	50
BOTONES DEL PANEL DE CONTROL	51
CONEXIONES DE ANTENA	51
PREPARACION	52
Características	52
ANTES DE ENCENDER SU TV	52
Conexión a la Red	52
Conexiones a la antena	52
Cómo conectar aparatos externos	52
Colocación de las pilas en el mando a distancia	52
ENCENDIDO Y APAGADO DE LA TV	52
Para encender la TV	52
Para apagar la TV	52
CONFIGURACION INICIAL	52
Manejo con los botones de la TV	53
Manejo mediante el Mando a Distancia	53
SISTEMA DE MENUS	53
Menú de Imagen	53
Menú de características	54
Menú de Instalación	54
Menú Programa	55
OTRAS CARACTERISTICAS	56
Sonido Mudo	56
Información en la Pantalla	56
Para mostrar la Hora	56
Standard	56
Botones de control del Video	56
TELETEXTO	57
Para operar el Teletexto	57
Para seleccionar una página de Teletexto	57
Para seleccionar la página Índice	57
Búsqueda de una página de Teletexto mientras ve la TV	57
Para seleccionar Texto de Doble Altura	57
Para Revelar Información "oculta"	57
Para Parar el Cambio automático de Página	57
Para seleccionar una Página de Subcódigo	57
Para Salir del Teletexto	57
CONEXIÓN DE APARATOS EXTERNOS	58
A través del Euroconector	59
Modo AV-1 S	59
A través de las salidas RCA	59
A través de la entrada de antena	59
TV y Reproductor de Video	59
Reproductor NTSC	59
Conexión de Auriculares	59
CONSEJOS	59
ESPECIFICACIONES	60

MEDIDAS DE SEGURIDAD

1. Fuente de Alimentación

El aparato debe ser operado sólo con una salida **220-240V CA, 50 Hz**. Asegúrese de que selecciona el voltaje adecuado.

2. Cable.

El cable debe colocarse de modo que no sea fácil que se pise o se pellizque por objetos colocados sobre él o contra él. Preste especial atención al cable donde llega al enchufe, a la salida, y el punto donde sale del receptor.

3. Humedad y Agua.

No use este aparato en un lugar húmedo o mojado (evite el baño, el fregadero de la cocina, y cerca de la lavadora). No exponga este equipo a agua o lluvia, puesto que puede ser peligroso, y no coloque objetos con líquido sobre él.

4. Limpieza.

Antes de limpiarlo, desenchufe el aparato de la corriente. No use limpiadores líquidos ni de aerosol. Use un trapo seco y suave.

5. Ventilación.

Las rejillas y aperturas del aparato están diseñadas para la ventilación y un funcionamiento adecuado. Para evitar el sobrecalentamiento, estas aperturas no deben estar bloqueadas ni cubiertas de ningún modo.

6. Rayos.

En caso de una tormenta eléctrica o cuando se vaya de vacaciones, desconecte el cable de la corriente.

7. Partes de repuesto.

Cuando se requieran partes de repuesto, asegúrese de que el técnico ha usado partes especificadas por el fabricante o con las mismas especificaciones. Substituciones no autorizadas pueden resultar en fuego, shock eléctrico, u otros peligros.

8. Servicio Técnico.

Por favor, acuda siempre a personal cualificado. No retire la cubierta pues puede recibir shock eléctrico.

9. Fuentes de Llama.

No coloque fuentes de llama al aire sobre el aparato.

10. Standby.

No deje su TV en modo standby o encendida si abandona la casa.

Precaución!

Cualquier acción contraria a las especificaciones, en particular cualquier modificación del alto voltaje o el reemplazamiento del tubo de imagen puede conllevar una concentración grande de rayos X. Cualquier TV modificada de este modo no cumplirá los términos de licencia y no debe ser utilizada.

Instrucciones para el tratamiento de residuos:

Los materiales de embalado son reciclables y deben ser reciclados. Los materiales de embalaje, como la bolsa de papel de aluminio, deben ser puestos fuera del alcance de los niños.

BOTONES DEL MANDO A DISTANCIA

- ① = Standby/Encendido
- ② **0 - 9** = Canales directos
- ③ Botón standard (Ajustes predeterminados de IMAGEN)
- ④ Botones de color
- ⑤ **MENU** = Botones de Menú
- ⑥ **▲ (P^)** = Cursor Arriba / Canal Arriba
- ⑦ **▶ (P+)** = Cursor derecha/Volumen +
- ⑧ Botones de control de Teletexto
- ⑨ Botones de control de Video
- ⑩ **▼ (Pv)** = Cursor abajo / Canal abajo
- ⑪ **◀ (P-)** = Cursor izquierda/Volumen -
- ⑫ **AV** = Botón AV
- ⑬ **i** = Botón de Información
- ⑭ = Mudo

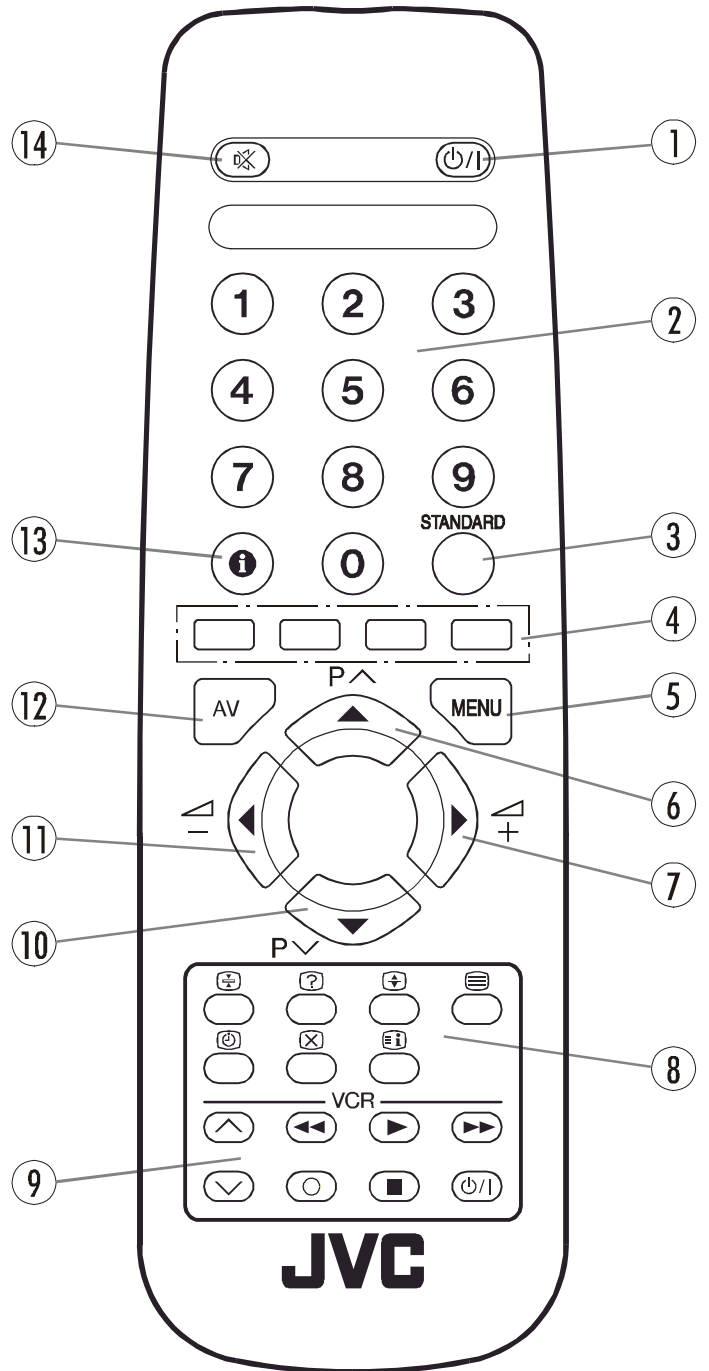

PRECAUCION Riesgo de Shock Eléctrico



El símbolo del rayo y la flecha, dentro de un triángulo equilátero, previene al usuario de la presencia de alto voltaje no aislado en el interior del aparato, que puede ser de magnitud suficiente para constituir un peligro de shock eléctrico para las personas.

El signo de exclamación dentro de un triángulo equilátero alerta al usuario de la presencia de regulaciones importantes de uso y mantenimiento en la documentación que acompaña al aparato.

BOTONES DEL PANEL DE CONTROL

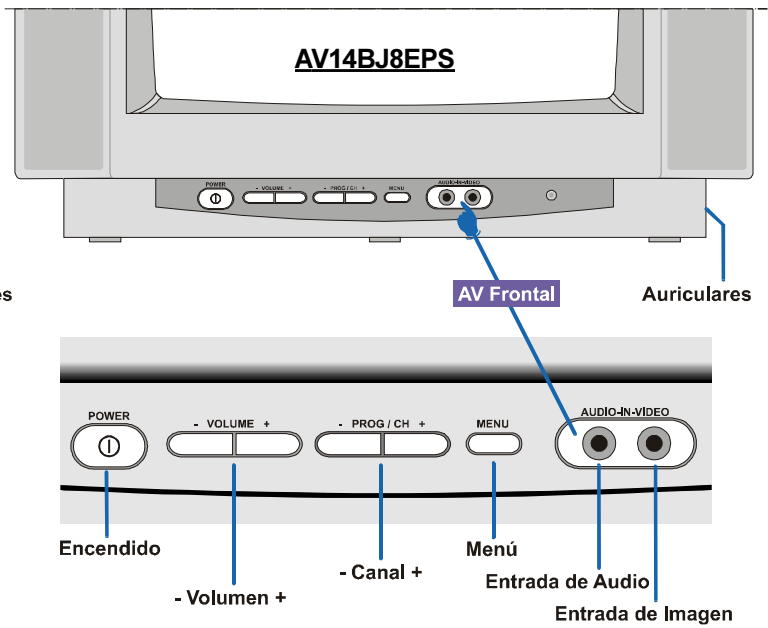
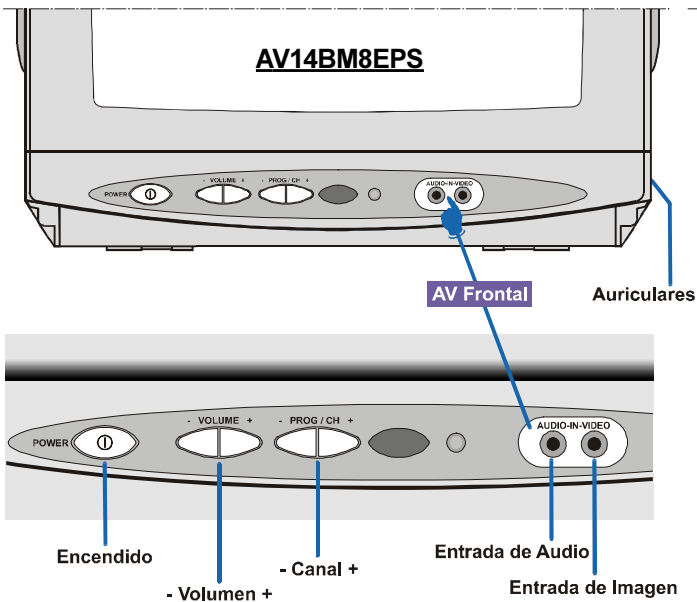

CONEXIONES DE ANTENA

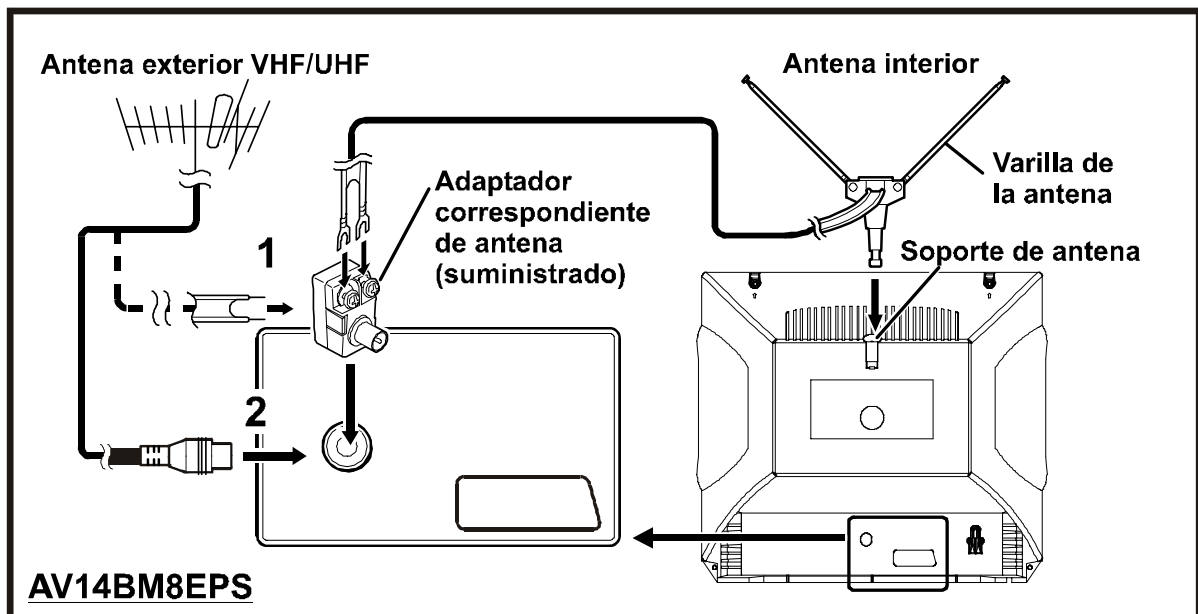
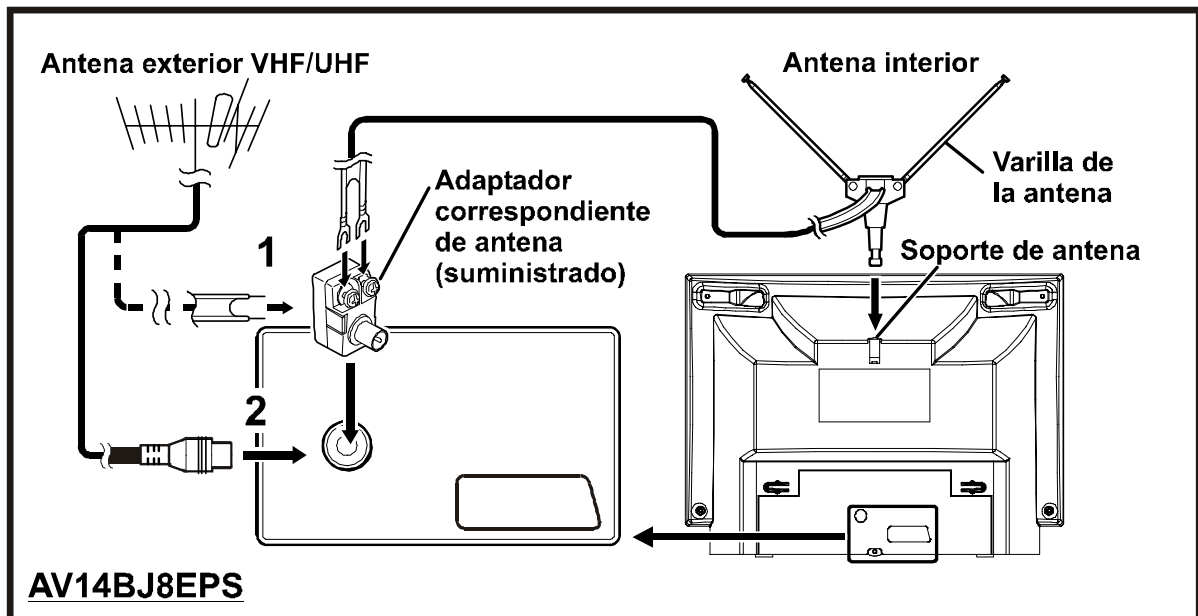

PREPARACION

Coloque la TV sobre una superficie sólida.

Para la ventilación, deje al menos un espacio de 10 cm libre alrededor del aparato. Para evitar cualquier fallo y situaciones peligrosas, por favor no coloque objetos sobre el aparato.

Características

- Es una TV a color con mando a distancia.
- 100 canales de VHF, UHF o cable pueden ser preseleccionados.
- Puede sintonizar canales de cable.
- Es muy fácil usar la TV por su sistema de menús.
- Tiene un puerto Euroconector para dispositivos externos (tales como grabadora de video, videojuegos, equipo de audio, etc.)
- AV Frontal
- Teletexto.
- Es posible conectar auriculares.
- Acceso directo a los canales.
- APS (Sistema de Programación Automática).
- Todos los canales pueden ser nombrados.
- Sintonización automática hacia delante y detrás.
- Función Sleep.
- Sonido mudo automático cuando no hay sintonización.
- Cuando no hay señal válida, tras 5 minutos la TV pasa automáticamente a modo standby.

ANTES DE ENCENDER SU TV

Conexión a la Red

IMPORTANTE: La TV está diseñada para operar con **220-240V CA, 50 Hz.**

- Tras desempaquetarla, espere a que la TV alcance la temperatura ambiente de la habitación antes de conectar el enchufe a la red.

Conexiones a la antena

- Conecte el cable de antena a la entrada de antena situada en la parte posterior de la TV.

Cómo conectar aparatos externos

Vea "**CONEXIÓN DE APARATOS EXTERNOS**" en la **pág. 58.**

- Vea también los manuales de instrucciones de los aparatos correspondientes.

Colocación de las pilas en el mando a distancia

- Retire la cubierta de las pilas situada en la parte posterior del mando a distancia, tirando suavemente hacia arriba de la parte indicada.
- Insterte dos pilas **AA (R6)** o equivalente.
- Coloque de nuevo la cubierta de las pilas.

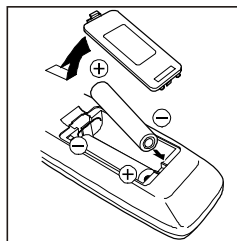

NOTA: Retire las pilas del mando a distancia cuando no vaya a usarlo durante un largo período de tiempo. De otro modo puede ser dañado por los líquidos de las pilas.

ENCENDIDO Y APAGADO DE LA TV

Puede manejar la TV con el mando a distancia o con los controles de la propia TV.

Para encender la TV

Su TV se enciende mediante dos pasos:

1 - Presione el botón de Encendido situado en la parte frontal de la TV. Entonces, la TV se situará en posición standby y la **LUZ ROJA** situada en la parte inferior se encenderá.

2 - Para encender la TV desde modo standby, usted puede:

Presionar un botón numérico del mando a distancia para seleccionar un canal,

ó

Presionar los botones Encendido y Canal Arriba o Canal Abajo de la parte frontal de la TV o el mando a distancia, para que la TV se encienda y la luz **ROJA** se vuelva **VERDE**.

Para apagar la TV

Presione el botón standby en el mando a distancia, para que la TV pase a modo standby y la luz **VERDE** pase a **ROJA**,

ó

Presione el botón de encendido en la parte frontal de la TV, de modo que se apagará y la **LUZ VERDE** se apague.

CONFIGURACION INICIAL

El mensaje "**Please check antenna cable Auto. Programming System**" (**CHEQUEE EL CABLE ANTENA SISTEMA DE AUTOPROGRAMACI**) aparecerá cuando encienda la TV la primera vez.

1. Seleccione **LANGUAGE (LENGUAJE)** con los botones "**P ^**" y "**P v**", y presione "**◀**" ó "**▶**" para seleccionar el idioma de los menús.

2. Seleccione **COUNTRY (PAIS)** con los botones "**P ^**" y "**P v**", y presione "**◀**" o "**▶**" para seleccionar el país en el que se encuentra.

3. Seleccione **START (INICIO)** con los botones "**P ^**" y "**P v**" y presione "**▶**" para empezar el **A.P.S.**.

El **A.P.S.** busca y ordena todos los canales, y los almacena automáticamente en su TV.

Durante el funcionamiento del **A.P.S.**, el mensaje "**A.P.S. ESTA ACTIVO**" aparecerá en pantalla. Una vez finalice, el Menú de Canales aparecerá.

Para cancelar el **A.P.S.**, presione el botón "**▶**".

Puede borrar un canal, insertar un canal en un número de canal, o empezar de nuevo el **A.P.S.** con el Menú de Canales. Para conocer más detalles diríjase a "**Menú Programa**" en la **página 55.**

4. Presione el botón **STANDARD** para completar la configuración inicial.

Una vez la configuración inicial esté completa, puede cambiar un número de canal, o cambiar el nombre del canal, o programar un nuevo canal manualmente. Para más detalles ver "**Menú de Instalación**" en la **página 54.**

Si no aparece el mensaje "**CHEQUEE EL CABLE ANTENA SISTEMA DE AUTOPROGRAMACI.**", siga la descripción "**Menú Programa**" en la **página 55** para seleccionar un idioma.

ma del menú y el país en el cual usted se encuentra ahora, y usar el **A.P.S.**.

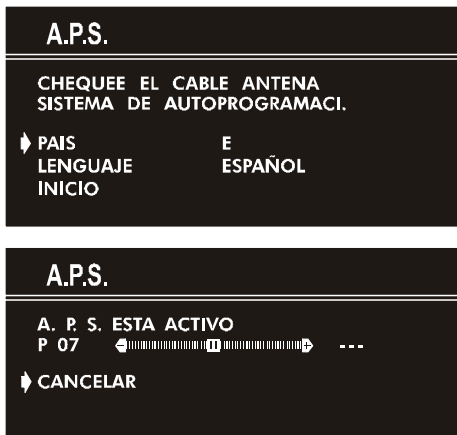

Manejo con los botones de la TV

El volumen y la selección de canales pueden realizarse con los botones del panel frontal.

Configuración del Volumen

- Presione el botón "**- VOL.**" para disminuir el volumen y el botón "**VOL. +**" para aumentar el volumen, de modo que una barra de volumen aparecerá en la parte inferior de la pantalla.

Selección de Canales

- Presione el botón "**PROG. +**" para seleccionar el siguiente canal, o "**- PROG.**" para seleccionar el canal anterior.

Entrar en el Menú Principal (AV14BJ8EPS)

- Presione el botón "**MENU**" para entrar en el menú principal. En el Menú Principal seleccione un sub-menú con los botones "**PROG. +**" o "**- PROG.**" y entre en el sub-menú con los botones "**- VOL.**" o "**VOL. +**". Para aprender el uso de los menús, diríjase al "**SISTEMA DE MENUS**" en la **página 53**.

Manejo mediante el Mando a Distancia

El mando a distancia de su TV está diseñado para controlar todas las funciones del modelo que ha seleccionado. Las funciones serán descritas de acuerdo con el sistema de menús de su TV.

Las funciones del sistema de menús están descritas en la sección Sistema de Menús.

Configuración del Volumen

- Presione el botón " $\frac{+}{-}$ " para aumentar el volumen.
- Presione el botón " $\frac{-}{+}$ " para disminuir el volumen.

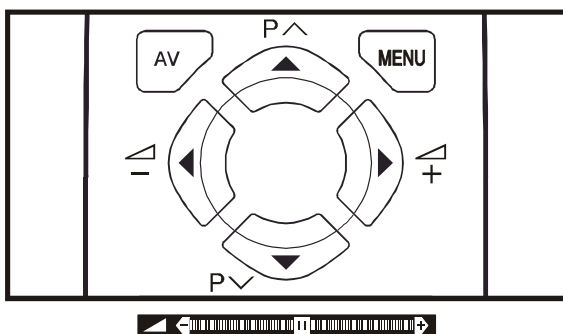

Selección de Canales (Canal anterior o siguiente)

- Presione el botón "**P v**" para seleccionar el canal anterior.

- Presione el botón "**P ^**" para seleccionar el canal siguiente.

Selección de Canales (acceso directo)

Presione los botones numéricos del mando a distancia para seleccionar canales entre 0 y 9. Su TV cambiará al canal seleccionado.

Cuando presione el primer número, el segundo número se mostrará como "-" en pantalla durante 3 segundos. Para seleccionar canales entre 10 y 99 presione los dos números consecutivamente antes de que el "-" del segundo dígito desaparezca (p.ej., para el canal 27 presione 2 y después 7 mientras el número de programa aparece como "2-").

SISTEMA DE MENUS

Su TV ha sido diseñada con un sistema de menús. Vaya a "**MENU**" (menú principal) y entre en uno de los cuatro menús (**IMAGEN**, **CARACTERISTICAS**, **INSTALACION** y **PROGRAMA**).

- 1- Presione el botón "**MENU**" para mostrar "**MENU**" (menú principal). Los títulos de los menús aparecerán en el menú principal.
 - 2- Presione "**P ^**" o "**P v**" para seleccionar un título de menú, entonces presione los botones "**◀**" o "**▶**" para entrar en el menú.
- Para salir de un menú, presione el botón "**STANDARD**".
 - Para ir al menú anterior, presione el botón "**MENU**".

Menú de Imagen

Para cambiar la configuración de la imagen

- Presione el botón "**MENU**", ahora está en el Menú Principal. En el Menú Principal, seleccione "**IMAGEN**" usando los botones "**P ^**" o "**P v**", y entre con "**◀**" o "**▶**", ó
- Entre en el Menú de Imagen directamente presionando el botón **VERDE**.

Configuración del Brillo:

- Cuando entre en el Menú de Imagen, el **BRILLO** será la primera opción seleccionada.
- Presione "**▶**" para aumentar el **BRILLO**.
- Presione "**◀**" para disminuir el **BRILLO**.

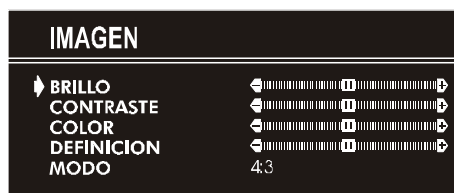

Configuración del Contraste:

- Usando los botones "**P ^**" o "**P v**" seleccione **CONTRASTE**.
- Presione el botón "**▶**" para aumentar el **CONTRASTE**.
- Presione el botón "**◀**" para disminuir el **CONTRASTE**.



Configuración del Color:

- Usando los botones "P ^" o "P v" seleccione COLOR.
- Presione el botón "►" para aumentar el COLOR.
- Presione "◄" para disminuir el COLOR.



Configuración de Definición:

- Usando los botones "P ^" o "P v" seleccione DEFINICION.
- Presione el botón "►" para aumentar la DEFINICION.
- Presione "◄" para disminuir la DEFINICION.



Configuración de Tonos (sólo en modo AV):

- Usando los botones "P ^" o "P v" seleccione MATIZ.
- Presione el botón "►" para aumentar el nivel de tono.
- Presione el botón "◄" para disminuir el nivel de tono.

Ajuste de **MATIZ** solo está disponible cuando NTSC 3.58/4.43 está aplicado en el modo AV. No aparece cuando se están usando otros sistemas de color.

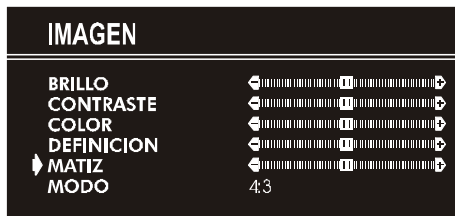

Modo:

Esta opción se emplea para cambiar el tamaño de imagen dependiendo de la emisión recibida.

- Si la función **AUTO** está seleccionada, el tamaño de imagen se cambiará automáticamente dependiendo de la emisión.
- Seleccionando modo **4:3**, se fuerza la imagen a tipo **4:3**.
- Seleccionando modo **16:9** se fuerza la imagen a tipo **16:9**.

Cada canal tiene su propia configuración de modo de imagen. Cuando almacene el modo de imagen para un canal, los otros canales mantendrán sus modos de imagen sin cambiar.

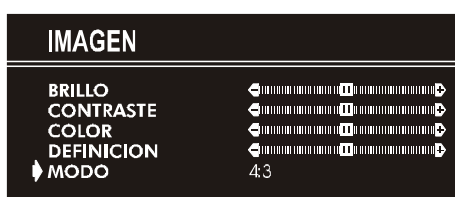

Menú de características

- Presione el botón "**MENU**", ahora está en el Menú Principal. En el Menú Principal, seleccione **CARACTERISTICAS** usando "P ^" o "P v". Entonces, entre en el Menú de **CARACTERISTICAS** presionando "◄" o "►". Ó:
- Entre en el Menú de **CARACTERISTICAS** directamente presionando el botón **AMARILLO**.

Función Sleep:

- Cuando entre en el Menú de **CARACTERISTICAS**, **TEMPORIZADOR** será la primera opción seleccionada.
- Use los botones "◄" o "►" para cambiar el Sleep entre **APAGADO**, **0:15:00**, **0:30:00**, **0:45:00**, **1:00:00**, **1:15:00**, **1:30:00**, **1:45:00** o **2:00:00**. Su TV pasará a modo standby cuando el período de tiempo seleccionado haya pasado.

Aparece en el margen superior derecho de la pantalla. Si el sleep timer está activado se presenta con el estado de la TV y se borra con él después de 3 segundos.

0:15 : 00



Durante el último minuto de la cuenta atrás, el timer aparece en la esquina superior derecha de la pantalla. Cuando el timer llega a cero, la TV se pone en stand-by (apagado).

Bloque Para Niños:

En el menú de **CARACTERISTICAS**, presione "P ^" o "P v" para seleccionar **BLOQUE PARA NIÑOS**. Use los botones "◄" o "►" para encender o apagar esta característica.

Cuando está en **APAGADO**, no habrá diferencia en el manejo de la TV. Cuando está en **ENCENDIDO**, la TV sólo puede ser manejada con el mando a distancia. En este caso, el panel frontal (excepto el botón de encendido) no funcionarán.



Lenguaje:

El menú lenguaje puede ser seleccionado presionando los botones "◄" o "►" en el apartado **LENGUAJE**.



Menú de Instalación

- Presione el botón "**MENU**", ahora está en el Menú Principal. En el Menú Principal, seleccione **INSTALACION** con "P ^" o "P v". Ahora entre en el Menú de **INSTALACION** presionando los botones "◄" o "►". Ó:
- Entre en el menú de Instalación directamente presionando el botón **AZUL**.



Para programar un canal en un número de programa de la TV manualmente:

1- **PROGRAMA** será la primera opción seleccionada cuando entre en el Menú de **INSTALACION**. Presione “◀” o “▶” para seleccionar el número de canal en el que quiere almacenar la cadena sintonizada. (Puede también seleccionar el número con los botones numéricos).

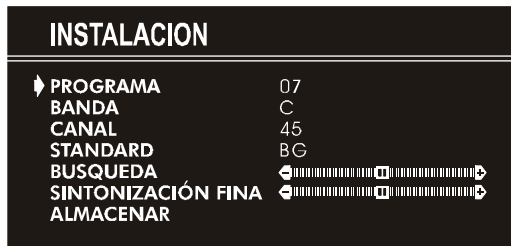

2- Presione “P ^” o “P v” para seleccionar **BANDA**. Usando “◀” o “▶” seleccione la banda en la que quiere buscar un canal.

3- Presione “P ^” o “P v” para seleccionar **BUSQUEDA**. Presione “◀” o “▶” para empezar la búsqueda. (Presione “▶” para buscar hacia delante, “◀” para buscar hacia atrás).

Si el canal encontrado no es el buscado, presione “◀” o “▶” para seguir buscando.

Para parar la búsqueda antes de encontrar algún canal presione la dirección opuesta a la anterior. Por ejemplo, cuando la TV está buscando hacia delante con el botón “▶”, presione “◀” para parar la búsqueda.

Si sabe el número del canal que quiere encontrar, puede encontrarlo directamente.

Presione “P ^” o “P v” para seleccionar **CANAL**, entonces presione “◀” o “▶” para seleccionar este número de canal, o use los botones numéricos.

(Siga el paso 5 para seleccionar el estándar adecuado antes de seleccionar un número de canal.)

4- Si usted quiere ponerle nombre al nuevo programa, siga las instrucciones bajo “*Para cambiar el nombre de un programa*” en la **página 55**.

5- Si el sonido o la imagen no son normales, cambie el standard (sistema de emisión) del nuevo canal.

Presione “P ^” o “P v” para seleccionar **STANDARD**, y luego presione “◀” o “▶” para elegir el adecuado.

El número de canal indicado variará cuando cambie el standard:

- B/G** : C02-C73 / S01-S41 / S75-S79
- L** : C01-C73 / S01-S41 / S75-S77

6- Si la recepción es mala, haga un ajuste fino del canal. Presione “P ^” o “P v” para seleccionar **SINTONIZACIÓN FINA**, entonces presione “◀” o “▶” para realizar el ajuste fino del canal.

7- Una vez la configuración es completa, almacene el nuevo canal en el número de canal seleccionado. Presione “P ^” o “P v” para seleccionar **ALMACENAR**, y presione “◀” o “▶” para almacenarlo.

Si quiere modificar la configuración del número de canal actual (por ejemplo, cambiar el ajuste fino, etc.) :

- 1- Seleccione el número de canal que quiere modificar mientras no aparece ningún menú.
- 2- Muestre el menú **INSTALACION**.
- 3- Siga las instrucciones de “*Para Programar un canal en un número de programa de la TV manualmente.*” en la **página 55** y cambie los ajustes del actual número de programa.

Si usted quiere dar nombre al nuevo programa, siga las instrucciones bajo “Para cambiar el nombre de un programa” en la página 55.

Nota:

No use el elemento **PROGRAMA** del menú de **INSTALACION** para seleccionar el número de canal. Si selecciona el número de canal con el elemento **PROGRAMA** y almacena la configuración, la configuración actual del número de canal seleccionado se cancelará.

Menú Programa

El Menú **PROGRAMA** (Programación) se usa para mostrar los números y nombres de los canales. Puede usar este menú para borrar un canal, insertar un canal o autoalmacenar los canales.

Seleccione el menú **PROGRAMA**. presionando los botones “P ^” o “P v” y ábralo presionando los botones “◀” o “▶”. Cuando usted entre en el menú del programa, todos los números y nombres del programa se mostrarán en la pantalla. El número de programa y el nombre del canal fijado se mostrarán en color cian. Todos los otros números de canal serán blancos. Usted puede mover el número en cian usando los botones “P ^” o “P v” o “◀” o “▶”. También es posible usar los botones numéricos para seleccionar los números de programa. Mientras usted pasa por los números de programa de esta manera, para alcanzar el número de programa que usted desea, los canales correspondientes a los números de programa por los que usted pasa quedarán ajustados y el número de programa seleccionado aparecerá en cian.



Para cambiar el nombre de un programa:

- Muévase hasta el canal que usted quiere renombrar o use los dígitos para que el número del programa seleccionado esté en color cian.
- Presione el botón **ROJO**. Use los botones “◀” o “▶” para seleccionar la posición y pulse los botones “P ^” o “P v” para seleccionar una letra.

Ahora, presione el botón **ROJO** de nuevo para guardarlo o el botón **AZUL** para cancelar el **NOMBRE**.

Para borrar un canal de un número de programa:

- Muévase al canal que usted desea borrar o use los dígitos para que el número de programa seleccionado quede en color cian.
- Presione el botón **AMARILLO**. Ahora el canal correspondiente será suprimido y todos los otros canales por debajo de este número de programa se moverán un número de programa para arriba.

Ahora, vuelva a presionar el botón **AMARILLO** para suprimir o el botón **AZUL** para cancelar **BORRAR**.

Para insertar un canal en un número de programa:

- Muévase hasta el canal que quiera insertar o use los dígitos para que el número de programa seleccionado esté en color cian.
- Presione el botón **VERDE**. Ahora usando los botones "P ^" o "P v" o "◀" o "▶", muévase hasta el número de programa.

Ahora, presione el botón **VERDE** nuevamente para insertar o el botón **AZUL** para cancelar **INSERTAR**.

A.P.S.

Si entra en el menú **A.P.S.** (autoalmacenamiento), puede programar automáticamente los canales recibidos en su TV con **A.P.S.** (Sistema de Programación Automática).

1. Tras mostrar el menú **PROGRAMA**, presione el botón **AZUL** para entrar en el menú **A.P.S.**.
2. Seleccione **LENGUAJE** con los botones "P ^" y "P v", y presione "◀" ó "▶" para seleccionar el idioma de los menús.
3. Seleccione **PAIS** con los botones "P ^" y "P v", y presione "◀" o "▶" para seleccionar el país en el que se encuentra.
4. Si usted quiere empezar a programar, seleccione **INICIO** con los botones "P ^" o "P v", entonces presione el botón "▶". Aparece el mensaje "**A.P.S. ESTA ACTIVO**" y el **A.P.S.** programará automáticamente los canales recibidos en los números de programa de su TV. Después de que finalice el **A.P.S.**, el menú **PROGRAMA** aparece de nuevo.

Para cancelar el **A.P.S.**, presione el botón "▶".

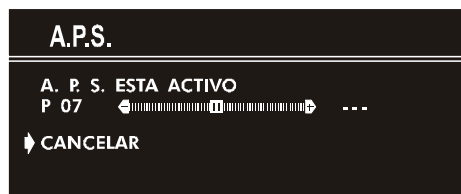

OTRAS CARACTERISTICAS

Sonido Mudo

Para cortar el sonido de la TV presione el botón "⊘". El sonido se apagará. Para cancelar el Mudo, presione los botones "⊘", "◀" o "▶". El nivel de volumen será el mismo que antes de quitar el sonido, si lo anula con "⊘" de nuevo.

Información en la Pantalla

- Presionando el botón "i" por primera vez muestra el estado actual "**Número de Canal**" y "**Nombre de canal**".
- Apretando de nuevo este botón, aparece otra vez la hora.
- Presionándolo de nuevo retira el display de estado de la pantalla.

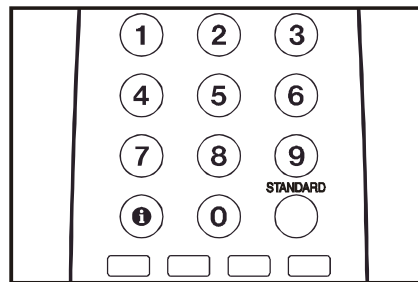

Para mostrar la Hora

- Mientras vea un programa de TV con transmisión en Teletexto presione el botón "i" dos veces. La actual información horaria, capturada del Teletexto, aparecerá en la pantalla.
- Si el canal actual no tiene Teletexto, un cuadrado aparecerá en esa posición.
- La hora desaparecerá cuando presione el botón "i" de nuevo.

Cuando la información horaria se muestre en la pantalla, introducir otro menú la eliminará.

Standard

Puede devolver la configuración actual del menú **IMAGEN** a los valores por defecto (excepto el Modo Imagen).

Presione el botón **STANDARD** mientras no aparece ningún menú.

Botones de control del Video

Estos botones pueden usarse para controlar un Video JVC. Al presionar un botón con la misma apariencia del equivalente en el mando a distancia, se realizará la misma función que en el otro mando a distancia.

Presione el Botón de Control de VCR para controlar su aparato de video.

Nota:

- Si su equipo no es JVC, estos botones no pueden usarse.
- Incluso si su equipo es de JVC, algunos de estos botones pueden no tener función dependiendo del aparato.
- Usted puede usar los botones ^ / v para elegir un canal de TV que recibirá el vídeo.

TELETEXTO

El Teletexto es un sistema de información que muestra texto en la pantalla de su TV. Usando el sistema de información de Teletexto, usted puede ver una página de información de un tema que esté disponible en la lista de contenidos (índice).

El display en pantalla no está disponible en modo texto.

El control de contraste, brillo o color, no está disponible, pero el control de volumen está disponible en modo texto.

Para operar el Teletexto

- Seleccione un canal de TV que transmita Teletexto.
- Presione el botón TELETEXT (☰). Normalmente, la lista de contenidos (índice) aparecerá en pantalla.

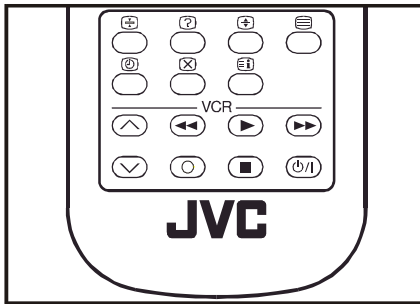

Para seleccionar una página de Teletexto

- Presione los botones numéricos correspondientes para el número de página de Teletexto.

El número de página seleccionado se muestra en la esquina superior izquierda de la pantalla. El contador de página de Teletexto busca hasta que el número seleccionado se localiza, y entonces la página elegida aparece en pantalla.

- Presione el botón "P ^" para mover la pantalla de Teletexto una página hacia delante.
- Presione el botón "P ^v" para mover la pantalla de Teletexto una página hacia atrás.

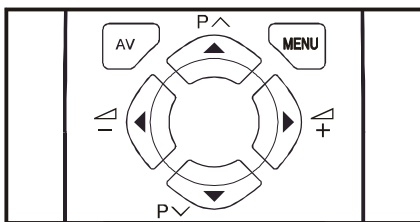

Para seleccionar la página Índice

- Para seleccionar la página índice (generalmente, la página 100), presione el botón "☰".

Búsqueda de una página de Teletexto mientras ve la TV

- Mientras el modo Teletexto está encendido, al presionar "X" se cambiará el modo a TV. En el *-modo TV, introduzca un número de página con los botones numéricos. Una vez acabe, el signo "☰" reemplazará al número de página y parpadeará, hasta que la página se encuentre. Entonces el número de página reemplazará al signo "☰" de nuevo. Puede visualizar esta página presionando "X" de nuevo.

Para seleccionar Texto de Doble Altura.

- Presione el botón "☒" para que la mitad superior de la página de información se muestre en texto de doble altura.
- Presione el botón "☒" de nuevo para que la mitad inferior de la página de información se muestre en texto de doble altura.
- Presione el botón "☒" una vez más para que se muestre la página completa en texto normal.

Para Revelar Información "oculta"

- Presionando el botón "?" una vez mostrará las respuestas en un concurso o página de juegos.
- Presionando el botón "?" otra vez ocultará las respuestas reveladas.

Para Parar el Cambio automático de Página.

La página de teletexto que ha seleccionado puede contener más información de la que aparece en pantalla: el resto de la información se mostrará pasado un tiempo.

- Presione el botón "☒" para desactivar el cambio automático de página.
- Presione el botón "☒" de nuevo para permitir que la siguiente página se muestre.

Para seleccionar una Página de Subcódigo

Las páginas de subcódigo son subsecciones de páginas de Teletexto largas que sólo pueden mostrarse en pantalla una sección a la vez.

- Seleccione la página de Teletexto requerida.
- Presione el botón "☒".
- Seleccione el número de página de subcódigo requerida presionando cuatro números (p.ej., 0001).
- Si la página de subcódigo elegida no se muestra tras un período de tiempo corto, presione "X". El canal de TV se mostrará en pantalla.
- El número de la página de texto se mostrará en la esquina superior izquierda de la pantalla cuando la página seleccionada haya sido encontrada.
- Presione el botón "X" para mostrar la página de Teletexto seleccionada.

Para Salir del Teletexto

Presione el botón "☰". La pantalla volverá a modo TV.

CONEXIÓN DE APARATOS EXTERNOS

Antes de conectar nada

- Desconecte todos los aparatos, incluyendo la TV.
- Lea los manuales proporcionados con los aparatos.

Para seleccionar modo AV

Presionando el botón "AV" en el mando a distancia seleccionará uno de los tres modos AV (AV-1, AV-1 S y F-AV).

- Para volver al modo TV, presione repetidamente el botón "AV" o presione los botones "P ^" o "P v".

Terminal AV-1 (SCART): Euroconector (21 pines, SCART)

- Están disponibles la entrada de Vídeo, entrada de Audio y entradas de RGB.
- Están disponibles las salidas de retransmisión de TV (Vídeo y Audio).

Terminal AV-1 S (SCART): Euroconector (21 pines, SCART)

- Están disponibles la entrada de Vídeo, entrada de S-VIDEO (Y/C) y entrada de Audio.
- Están disponibles las salidas de Vídeo y Audio.

Terminal F-AV (AV FRONTAL): Conectores RCA x2

- Están disponibles la entrada de Vídeo y la entrada de Audio.

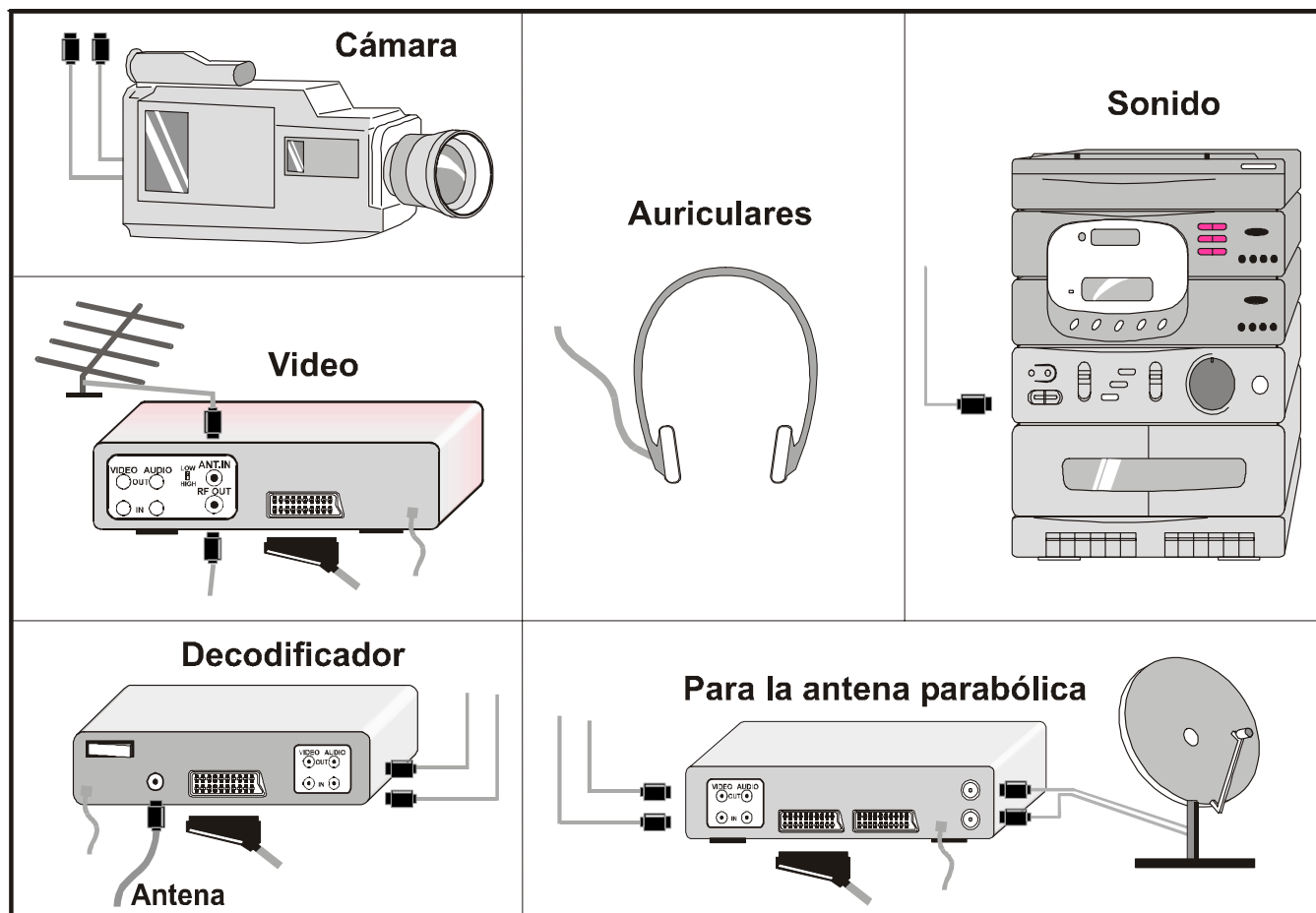
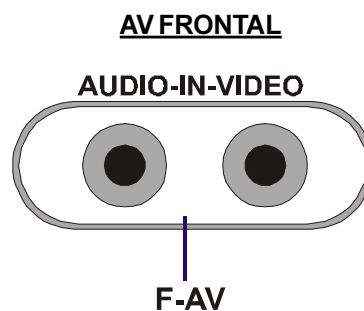
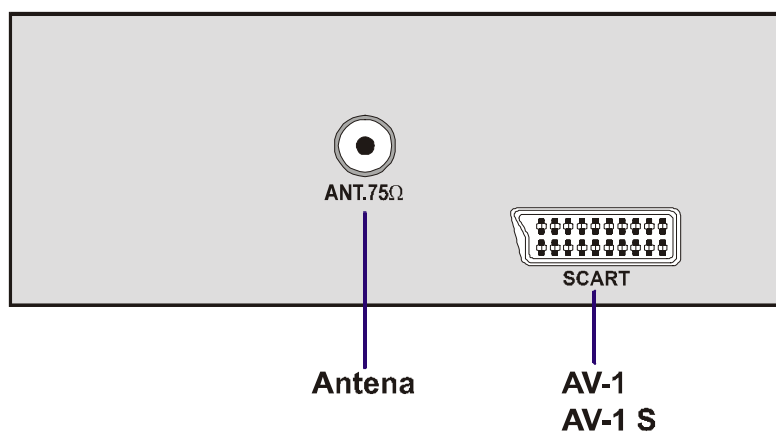

A través del Euroconector

Su TV tiene dos entradas de Euroconector. Si quiere conectar periféricos (p.ej. video, decodificador, etc) que tienen Euroconector, a su TV, use la entrada **AV-1 (SCART)** o **AV-1 S (SCART)**.

Modo AV-1 S

Si el equipo conectado a su TV soporta salida S-Video (Y/C) desde el Euroconector, puede tener una mejor calidad de imagen seleccionando modo **AV-1 S** y conectando el equipo a través de la entrada **AV-1 S (SCART)**. Diríjase al manual de instrucciones para comprobar si su equipo tiene esta posibilidad.

A través de las salidas RCA

Si tiene un aparato (como un camcorder) que tiene salidas RCA, conéctelo a la entrada **F-AV (AV FRONTAL)** con los cables de imagen y sonido.

A través de la entrada de antena

Si su equipo no tiene una salida Euroconector ni RCA, conéctelo a la TV a través de un cable de antena. Para más detalles diríjase al manual proporcionado con el aparato.

- Para guardar la señal de prueba que viene del equipo, vea "**Menú de Instalación**" en la **página 54** y guárdelo en el número de programa 0. Puede ver imágenes desde ese aparato al seleccionar el número de programa en el que almacenó la señal de prueba.

TV y Reproductor de Video

- Conecte el Video a la entrada ANT (antena) de la TV por el cable de antena.
- Conecte el Video a la entrada **AV-1** or **AV-1 S** con el cable SCART, o conéctelo a la entrada **F-AV (AV FRONTAL)** con los cables de audio y video.

Reproductor NTSC

- Conecte un video NTSC a una entrada. Entonces presione el botón "**AV**" para seleccionar el modo AV correspondiente.
- El sistema **NTSC 3.58/4.43** se detecta automáticamente en modo AV.

Conexión de Auriculares

Use la salida de auriculares de su TV para conectar los auriculares.

CONSEJOS

Cuidado de la Pantalla

Limpie la pantalla con un trapo suave, ligeramente húmedo. No use disolventes abrasivos pues podrían dañar la capa que cubre la pantalla.

Mala Imagen

¿Ha seleccionado el sistema de TV adecuado? ¿Está su TV o cable de antena demasiado cerca de los altavoces, equipo no aislado o tubos fluorescentes, etc.?

Las montañas o edificios altos pueden crear doble imagen o imágenes fantasma. A veces puede mejorar la calidad de imagen cambiando la orientación de la antena.

La calidad de imagen puede degradarse cuando dos periféricos se conectan a la TV al mismo tiempo. En tal caso, desconecte uno de los periféricos.

Sin Imagen

¿Está la antena conectada correctamente? ¿Están los cables conectados completamente a la entrada de la antena? ¿Está el cable de la antena dañado? ¿Están los enchufes conectados a la antena en buen estado? Si tiene dudas, consulte con su proveedor.

Sin Imagen significa que su TV no recibe transmisión. ¿Ha presionado los botones correctos en el mando a distancia? Inténtelo de nuevo.

Mando a distancia

Su TV no responde al mando a distancia.

Presione el botón "**STANDARD**" en el mando a distancia de nuevo. Tal vez las pilas estén agotadas. Si es así, debería poder usar los botones del panel frontal de la TV.

¿Ha seleccionado el Menú equivocado? Presione el botón "**STANDARD**" para volver a modo TV o presione el botón "**MENU**" para volver al menú anterior.

¿No hay solución?:

Apague y vuelva a encender su TV. Si esto no funciona, llame al servicio técnico: nunca intente repararlo usted mismo.

ESPECIFICACIONES

Emisión de TV	PAL SECAM B/G L	
Canales recibidos	VHF (BAND I/III) UHF (BAND U) HYPERBAND CABLE TV (B/G : S01-S41 / S75-S79 ; L : S01-S41 / S75-S77)	
Número de canales predeterminados	100	
Indicador de canal	En el display de la pantalla	
Entrada de antena RF	75 Ohm (no equilibrada)	
Voltaje de operatividad	220-240V CA, 50 Hz.	
Sistemas de Sonido/Multiplex	Mono	
Tubo de Imagen	14"	14"
Potencia de Sonido (W_{RMS}) (%10 THD)	2	2
Consumo de Energía (W) (máx.)	59	59
Dimensiones (mm)	<u>AV14BJ8EPS</u>	<u>AV14BM8EPS</u>
Fondo	377	378
Largo	446	374
Alto	334	332
Peso (Kg.)	9,75	9,4

Inhoud

Veiligheidsmaatregelen	61
Afstandsbedieningstoetsen	62
Bedieningstoetsen op de TV	63
Antenne-aansluitingen	63
Vorbereidingen	64
Functies	64
Voordat u de TV aanzet	64
Aansluiting op de netspanning	64
Antenne-aansluitingen	64
Externe apparatuur aansluiten	64
Batterijen in de afstandsbediening plaatsen	64
TV aan- en uitzetten	64
TV aanzetten	64
TV uitzetten	64
Basisinstellingen	64
Bediening via de toetsen op het TV-toestel	65
Bediening via de afstandsbediening	65
Menusysteem	65
Menu "BEELD"	65
Menu "KENMERK"	66
Menu "INSTALLATIE"	67
Menu "PROGRAMEREN"	67
Overige functies	68
Geluid uit	68
Informatie op het scherm	68
Tijd laten weergeven	68
Standaard	68
VCR-bedieningstoetsen	69
Teletekst	69
Met Teletext werken	69
Teletekst-pagina selecteren	69
Indexpagina selecteren	69
Teletekst-pagina opzoeken vanuit de TV-stand	69
Hoogte van de Teletekst-weergave verdubbelen	69
Verborgen tekst laten weergeven	69
Automatische opvolging van pagina's stoppen	69
Subpagina selecteren	69
Teletekst verlaten	69
Externe apparatuur aansluiten	70
Via de Euro-aansluiting	71
AV-1 S-stand	71
Via de RCA-aansluitingen	71
Via de ANT-aansluitbus (antenne-aansluiting)	71
TV en videorecorder (VCR)	71
NTSC	71
Hoofdtelefoon aansluiten	71
Tips	71
Specificaties	72

Veiligheidsmaatregelen

1. Stroomvoorziening

Het TV-toestel dient alleen te worden gebruikt vanaf een stopcontact met **220-240V wisselstroom en 50 Hz**. Controleer of het voltage juist is.

2. Netsnoer

Het netsnoer dient zodanig te worden geplaatst dat men er niet op kan trappen of dat het niet door voorwerpen erop of ernaast kan worden bekneld. Let vooral op de punten waar het snoer in de stekker en het stopcontact zit en uit het TV-toestel komt.

3. Vocht en water

Gebruik dit toestel niet in vochtige of natte ruimten (bijvoorbeeld in de buurt van de badkamer, gootsteen en wasmachine). Stel het toestel niet bloot aan regen of water en plaats er geen voorwerpen op waar water in zit, want dat kan gevaarlijk zijn.

4. Reiniging

Als u het toestel wilt reinigen, dient u de stekker eerst uit het stopcontact te trekken. Gebruik geen vloeibare reinigingsmiddelen of spuitbussen. Gebruik een zachte, droge doek.

5. Ventilatie

De gaatjes en openingen in het TV-toestel zijn bedoeld om het toestel te ventileren en voor een juiste werking te zorgen. Deze openingen mogen nooit geblokkeerd of bedekt worden om oververhitting te voorkomen.

6. Onweer

Bij onweer en bliksem of als u met vakantie gaat, trek de stekker dan uit het stopcontact.

7. Onderdelen vervangen

Als er onderdelen moeten worden vervangen, controleer dan of de monteur gebruikmaakt van de door de fabrikant gespecificeerde onderdelen of onderdelen met dezelfde specificaties als de originele onderdelen. Als er andere onderdelen worden geplaatst, kan dat brand, elektrische schokken of andere gevaren tot gevolg hebben.

8. Reparatie

Laat alle eventuele reparaties aan daartoe bekwame personen over. Verwijder de achterkant van het toestel niet, want daardoor kunnen elektrische schokken ontstaan.

9. Vuurbronnen

Plaats geen onbedekte vuurbronnen op het toestel.

10. Stand-by

Laat uw TV niet aan of op stand-by staan als u de woning verlaat.

Waarschuwing!

Alle ingrepen die in strijd zijn met de voorschriften, met name het wijzigen van de hoogspanning of het vervangen van de beeldbuis kan tot een verhoogde concentratie van röntgenstralen leiden. Elke televisie die op deze manier is gewijzigd, komt niet meer overeen met de licentie en mag niet worden gebruikt.

Verwijderingsvoorschriften:

De verpakking en de daarbij gebruikte materialen zijn herbruikbaar en dienen in principe te worden gerecycled. Verpakkingsmateriaal zoals folie moet uit de buurt van kinderen worden gehouden.

Afstandsbedieningstoetsen

- ① = Stand-by / Aan
- ② **0 - 9** = Rechtstreekse programma's
- ③ Toets STANDARD (standaardinstellingen van "BEELD")
- ④ Kleurtoetsen
- ⑤ **MENU** = Toets Menu
- ⑥ **▲ (P^)** = Cursor omhoog / Programma omhoog
- ⑦ **▶ (P^)** = Cursor naar rechts / Volume +
- ⑧ Bedieningstoetsen Teletekst
- ⑨ VCR-bedieningstoetsen
- ⑩ **▼ (P^)** = Cursor omlaag / Programma omlaag
- ⑪ **◀ (P^)** = Cursor naar links / Volume -
- ⑫ **AV** = Toets AV
- ⑬ **i** = Toets Informatie
- ⑭ = Geluid uit

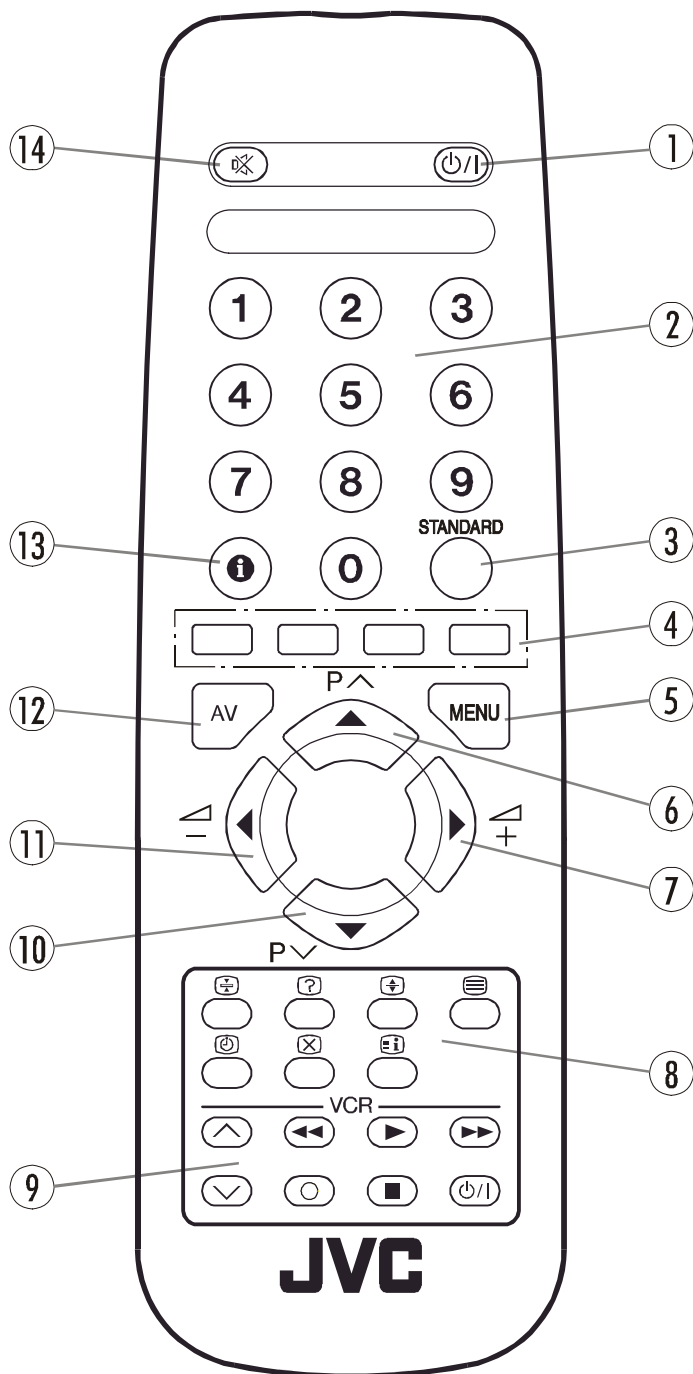

LET OP MOGELIJKE ELEKTRISCHE SCHOKKEN



Een symbool met een bliksemschicht en pijlpunt in een driehoekje is bedoeld om de gebruiker te waarschuwen voor de aanwezigheid van ongeïsoleerde "gevaarlijke spanning" binnen de behuizing van het product die groot genoeg kan zijn om elektrische schokken bij mensen te veroorzaken.

Een uitroepteken in een driehoekje is bedoeld om de gebruiker te waarschuwen voor de aanwezigheid van belangrijke voorschriften met betrekking tot bediening en onderhoud (reparatie) in de bij de apparatuur behorende documentatie.

Bedieningstoetsen op de TV

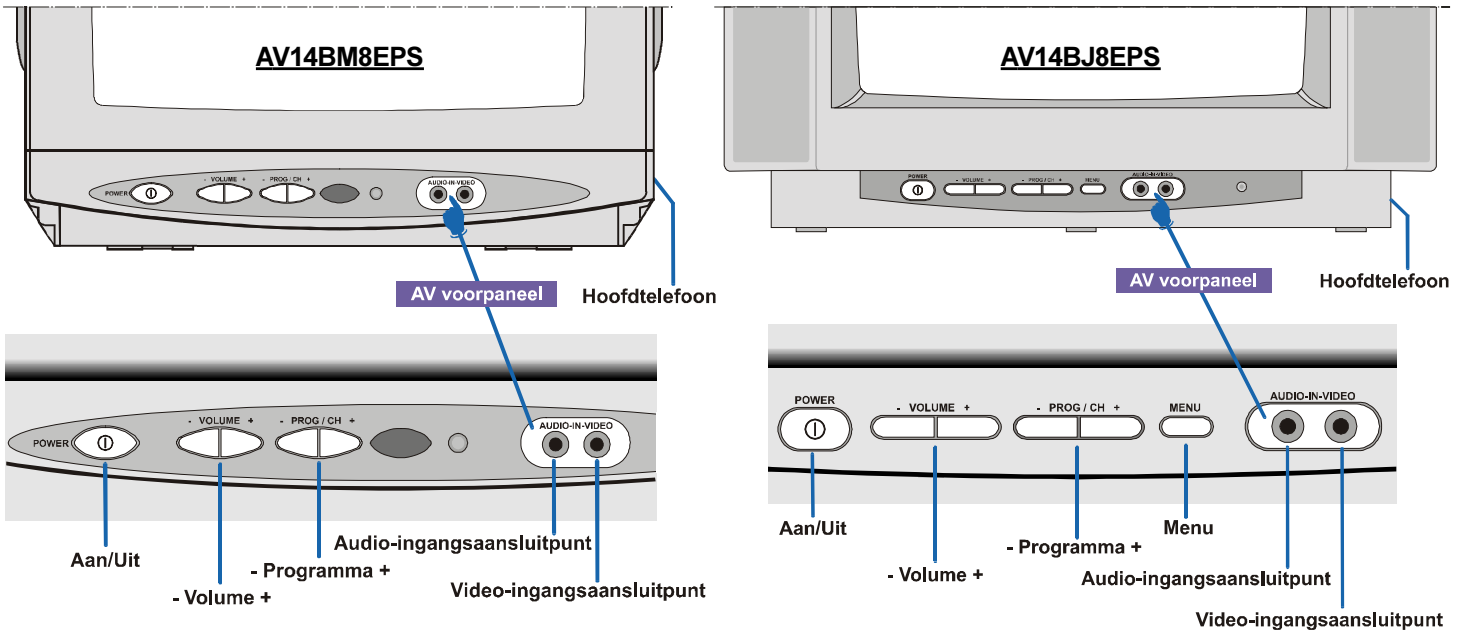

Antenne-aansluitingen

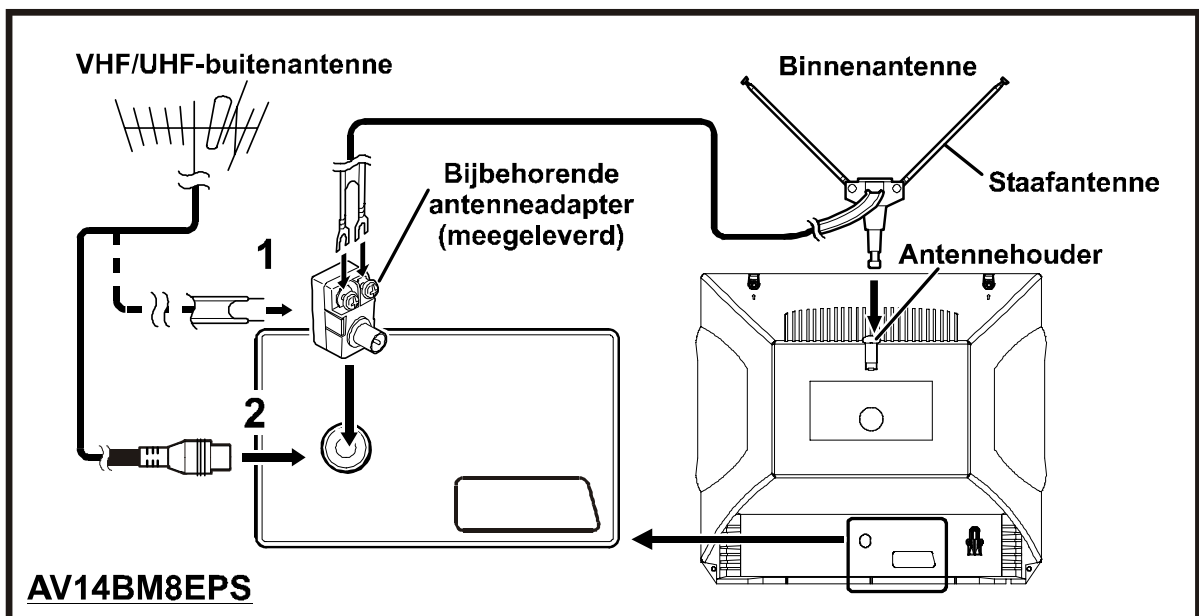
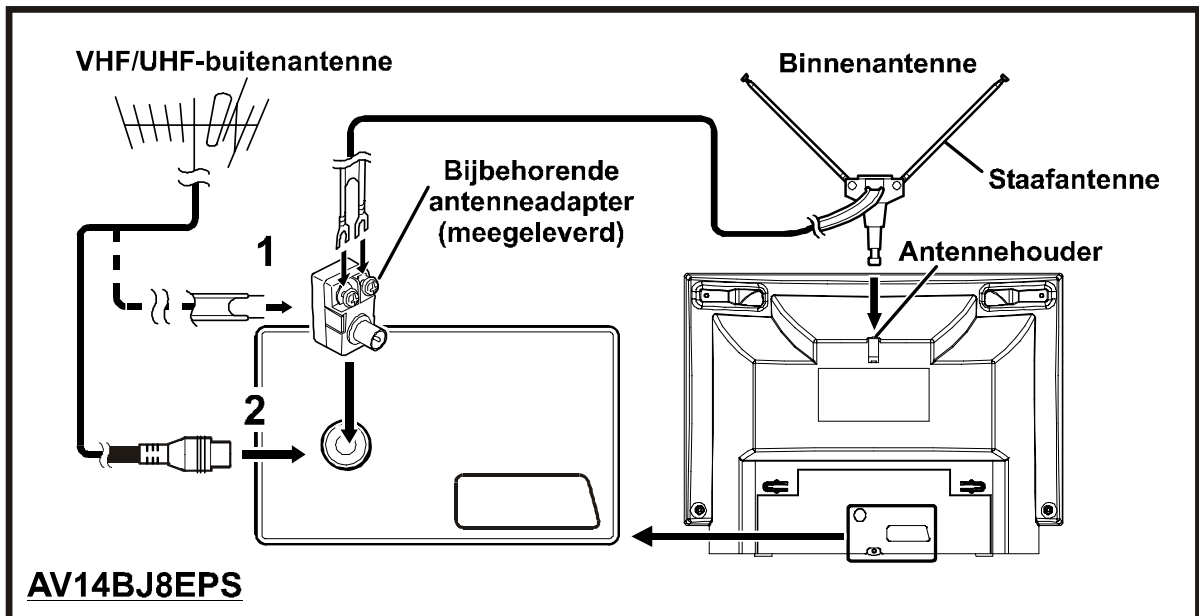

Vorbereidingen

Plaats de TV op een stevige ondergrond.

Laat een ruimte van minstens 10 cm rondom het hele toestel vrij voor de ventilatie. Plaats geen voorwerpen bovenop het toestel om storingen en ongelukken te voorkomen.

Functies

- Dit is een kleurentelevisie met afstandsbediening.
- Er kunnen 100 programma's van VHF- en UHF-frequentiebanden of kabelzenders als voorkeuze worden ingesteld.
- U kunt op kabelzenders afstemmen.
- De bediening van de TV is zeer eenvoudig met het menu-gestuurde systeem.
- De TV is voorzien van twee Euro-aansluitbussen voor externe apparatuur (zoals een videorecorder, videospellen, geluidsapparatuur enz.)
- Er is een AV-ingang op het voorpaneel.
- Teletekst
- Mogelijkheid tot aansluiten van een hoofdtelefoon.
- Rechtstreekse toegang tot kanalen.
- APS (automatisch programmeersysteem).
- Aan alle programma's kan een naam worden gegeven.
- Automatisch vooruit of achteruit afstemmen.
- Sluimerfunctie.
- Geluid gaat automatisch uit bij geen uitzending.
- De TV schakelt 5 minuten na uitzending (beëindiging) automatisch over op de stand-by-stand.

Voordat u de TV aanzet

Aansluiting op de netspanning

BELANGRIJK: Het TV-toestel mag alleen worden gebruikt op **220-240V wisselstroom en 50 Hz**.

- Nadat u het TV-toestel heeft uitgepakt, wacht dan eerst tot het op kamertemperatuur is gekomen voordat u het toestel op de netspanning aansluit.

Antenne-aansluitingen

- Sluit de antennestekker aan op de antenne-ingangsbussen aan de achterkant van de TV.

Externe apparatuur aansluiten

Zie "Externe apparatuur aansluiten" op pagina 70.

- Raadpleeg ook de bij de desbetreffende externe apparatuur geleverde handleidingen.

Batterijen in de afstandsbediening plaatsen

- Verwijder het deksel van het batterijvak aan de achterkant van de afstandsbediening door het voorzichtig aan het op de afbeelding aangeduide gedeelte omhoog te trekken.
- Plaats twee **AA (R6)**- of soortgelijke batterijen in het batterijvak.
- Zet het deksel weer terug.

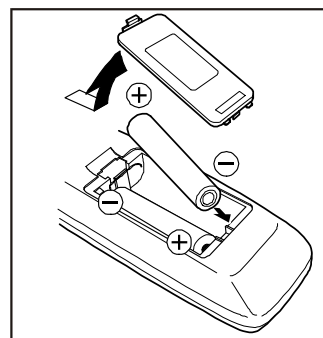

Gebruikte batterijen:

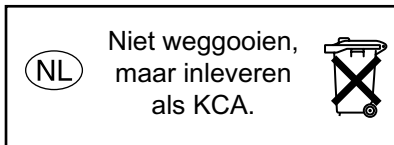

OPMERKING: Als u de afstandsbediening gedurende langere tijd niet gebruikt, haal de batterijen er dan uit. Anders kan de afstandsbediening door het lekken van de batterijen beschadigd raken.

TV aan- en uitzetten

U kunt uw TV via de afstandsbediening of rechtstreeks via de toetsen op het TV-toestel bedienen.

TV aanzetten

Dit gebeurt in twee stappen:

- 1- Druk op de toets Aan/Uit op het voorpaneel van de TV. De TV schakelt automatisch over naar de stand-by-stand en het lampje op het paneel gaat **ROOD** branden.
- 2- Er zijn twee manieren om de TV vanaf de stand-by-stand aan te zetten:

Druk op een cijfertoets op de afstandsbediening, zodat er een programmanummer wordt geselecteerd, of,

Druk op de toets Stand-by / Aan of de toets Programma omhoog of de toets Programma omlaag op de afstandsbediening of op Programma+ of -Programma op het voorpaneel van de TV, zodat de TV aan gaat en het **RODE** lampje **GROEN** wordt.

TV uitzetten

- Druk op de toets Stand-by / Aan op de afstandsbediening, zodat de TV naar de stand-by-stand overschakelt en het **GROENE** lampje **ROOD** wordt,

of,

- Druk op de toets Aan/Uit op het voorpaneel van de TV.

Basisinstellingen

Als de TV voor de eerste keer wordt aangezet, verschijnt de melding "**Please check antenna cable. Auto Programming System (CONTROLEER ANTENNE KABEL AUTOMATISCH OPZOEKSYSTEEM)**".

- 1- Selecteer "**LANGUAGE (TAAL)**" met de toets "**P ^**" of "**P v**" en druk daarna op de toets "**◀**" of "**▶**" om een taal voor de menu's te selecteren.
- 2- Selecteer "**COUNTRY (LAND)**" met de toets "**P ^**" of "**P v**" en druk daarna op de toets "**◀**" of "**▶**" om het land waar u zich bevindt te selecteren.
- 3- Selecteer "**START (START)**" met de toets "**P ^**" of "**P v**" en druk daarna op de toets "**▶**" om A.P.S. te starten.

APS (automatisch programmeersysteem) programmeert de te ontvangen zenders automatisch in de programmanummers van uw TV. Terwijl A.P.S. bezig is, verschijnt de melding "A.P.S. IS IN WERKING". Wanneer A.P.S. klaar is, verschijnt het menu "PROGRAMEREN".

Als u APS wilt uitschakelen, drukt u op de toets "▶".

Met het menu "PROGRAMEREN" kunt u kanalen verwijderen, kanalen in programmanummers invoegen of A.P.S. opnieuw opstarten.

Voor meer informatie zie "Menu PROGRAMEREN" op pagina 67.

4- Druk op de toets **STANDARD** om de basisinstellingen af te sluiten.

Nadat de basisinstellingen zijn gedaan, kunt u handmatig programmanummers wijzigen, programmanummers een naam geven of een nieuw kanaal invoeren. Voor meer informatie zie "Menu INSTALLATIE" op pagina 67.

Als de melding "CONTROLEER ANTENNE KABEL AUTOMATISCH OPZOEKSYSTEEM" niet verschijnt, volg dan de beschrijving bij "Menu PROGRAMEREN" op pagina 67 om een taal voor de menu's en het land waar u zich bevindt te selecteren en A.P.S. te gebruiken.

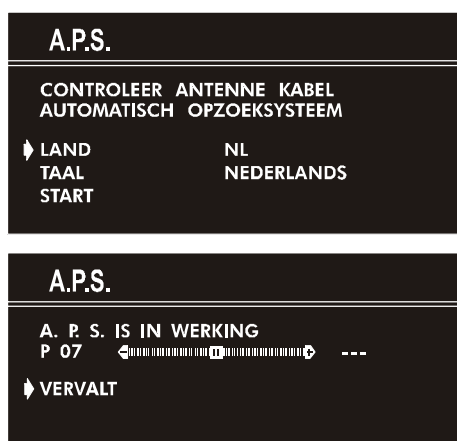

Bediening via de toetsen op het TV-toestel

Met de toetsen op het voorpaneel van de TV kunt u het volume instellen en programma's selecteren.

Volume instellen

- Druk op de toets "- VOL." om het volume lager te zetten of op de toets "VOL. +" om het volume hoger te zetten. Er verschijnt dan een schaal met volumenniveaus op het scherm.

Programma's selecteren

- Druk op de toets "PROG. +" om het volgende programma te selecteren of op de toets "- PROG." om het vorige programma te selecteren.

Toegang tot het hoofdmenu (AV14BJ8EPS)

- Druk op de toets **MENU** om naar het hoofdmenu te gaan. In het hoofdmenu selecteert u een submenu met de toets "PROG. +" of "- PROG.". Met de toets "VOL. +" of "- VOL." krijgt u toegang tot dat submenu. Raadpleeg het gedeelte "Menusysteem" op pagina 65 om vertrouwd te raken met het gebruik van de menu's.

Bediening via de afstandsbediening

De afstandsbediening van uw TV is speciaal ontworpen om alle functies van het door u gekozen type TV te kunnen bedi-

enen. De functies worden overeenkomstig het menusysteem van uw TV beschreven.

De functies die u buiten het menusysteem om kunt gebruiken, worden hieronder beschreven.

Volume instellen

Druk op de toets "⏏" om het volume harder te zetten.

Druk op de toets "⏏" om het volume zachter te zetten.

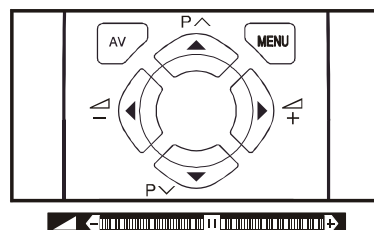

Programma's selecteren (vorig of volgend programma)

- Druk op de toets "P v" om het vorige programma te selecteren.
- Druk op de toets "P ^" om het volgende programma te selecteren.

Programma's selecteren (rechtstreekse toegang):

Druk op de cijfertoetsen op de afstandsbediening om programma's tussen 0 en 9 te selecteren. Even later schakelt de TV over naar het door u geselecteerde programma.

Als u op een eerste cijfertoets drukt, verschijnt daarachter 3 seconden lang het symbool "-". Als u een programma tussen 10 en 99 wilt selecteren, drukt u achtereenvolgens op de desbetreffende cijfertoets voordat het symbool "-" op de tweede positie verdwijnt (voor programma 27 drukt u bijvoorbeeld eerst op 2 en daarna op 7 terwijl het programmanummer op "2-" staat.)

Menusysteem

Uw TV is ontworpen met een menusysteem. Ga naar "MENU" (hoofdmenu) en vervolgens naar een van de vier menu's: "BEELD", "KENMERK", "INSTALLATIE" of "PROGRAMEREN".

- 1- Druk eerst op de toets **MENU** om naar "MENU" (hoofdmenu) te gaan. De namen van de vier menu's staan in het hoofdmenu.
 - 2- Druk op de toets "P ^" of "P v" om een van de menu's te selecteren en druk daarna op de toets "◀" of "▶" om naar dat menu te gaan.
- Als u een menu wilt verlaten, drukt u op de toets **STANDARD**.
 - Als u naar het vorige menu wilt gaan, drukt u op de toets **MENU**.

Menu "BEELD"

Beeldinstellingen wijzigen:

- Druk op de toets "MENU", waarmee u in het hoofdmenu komt. In het hoofdmenu selecteert u "BEELD" met de toets "P ^" of "P v" en gaat u naar het menu "BEELD" door op de toets "◀" of "▶" te drukken.

of

- Ga rechtstreeks naar het menu beeld door op de **GROENE** toets te drukken.

Helderheid instellen:

- Wanneer u in het menu beeld komt, is **HELDERHEID** de eerste optie die is geselecteerd.
- Druk op de toets "▶" om het beeld meer helderheid te geven.
- Druk op de toets "◀" om het beeld minder helderheid te geven.



Kontrast instellen:

- Selecteer "KONTRAST" met de toets "P ^" of "P v".
- Druk op de toets "▶" om het contrast van het beeld te verhogen.
- Druk op de toets "◀" om het contrast van het beeld te verlagen.

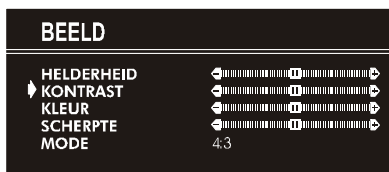

Kleur instellen:

- Selecteer "KLEUR" met de toets "P ^" of "P v".
- Druk op de toets "▶" om de kleuren donkerder te maken.
- Druk op de toets "◀" om de kleuren lichter te maken.



Scherpte instellen:

- Selecteer "SCHERPTE" met de toets "P ^" of "P v".
- Druk op de toets "▶" om het beeld scherper te maken.
- Druk op de toets "◀" om het beeld minder te scherp te maken.

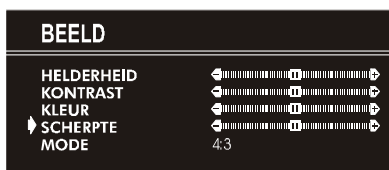

Tint instellen (alleen in AV-stand):

- Selecteer "TINT" met de toets "P ^" of "P v".
- Druk op de toets "▶" om de tint te verhogen.
- Druk op de toets "◀" om de tint te verlagen.

De **TINT** kan alleen worden bijgesteld wanneer **NTSC 3.58/4.43** in de **AV**-stand wordt gebruikt. Bij gebruik van andere kleursystemen verschijnt de optie tint niet in het menu.

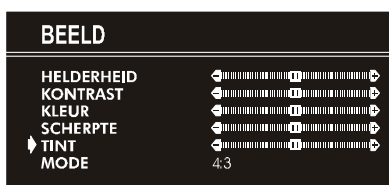

Mode:

Met "**MODE**" kunt u de beeldgrootte afstemmen op de uitzending waar u naar gaat kijken.

- Als u de stand "**AUTO**" selecteert, wordt de beeldgrootte automatisch op de uitzending afgestemd.
- Als u de stand **4 : 3** selecteert, wordt de beeldverhouding op **4 : 3** gezet.
- Als u de stand **16 : 9** selecteert, wordt de beeldverhouding op **16 : 9** gezet.

Elk programma heeft een eigen instelling van de Beeld Stand. Als u de Beeld Stand voor een programma opslaat, is dat niet van invloed op de Beeld Stand van andere programma's.



Menu "KENMERK"

- Druk op de toets "**MENU**", waarmee u in het hoofdmenu komt. In het hoofdmenu selecteert u "**KENMERK**" met de toets "P ^" of "P v" en gaat u naar het menu kenmerk door op de toets "◀" of "▶" te drukken.

of

- Ga rechtstreeks naar het menu kenmerk door op de **GELE** toets te drukken.

Sleep Timer:

- Wanneer u in het menu kenmerk komt, is "**SLEEP TIMER**" de eerste optie die is geselecteerd.
- Met de toets "◀" of "▶" kunt u de sluimerfunctie instellen op **UIT, 0:15:00, 0:30:00, 0:45:00, 1:00:00, 1:15:00, 1:30:00, 1:45:00** of **2:00:00** uur. Als de periode die u hebt geselecteerd is verstreken, schakelt uw TV schakelt over naar de stand-by-stand.

De geselecteerde periode wordt rechts bovenin het scherm getoond. Als de sluimerfunctie geactiveerd wordt, wordt deze tezamen met de status van de TV getoond en na 3 seconden gewist.

0:15 : 00



De laatste minuut wordt de resterende periode rechts bovenin het scherm afgeteld. Wanneer de tijd bij nul is aangekomen, schakelt de TV automatisch over naar de stand-by-stand.

Kinderslot:

In het menu Kenmerk drukt u op de toets "P ^" of "P v" om "**KINDERSLOT**" te selecteren. Met de toets "◀" of "▶" kunt u het "**KINDERSLOT**" Aan of Uit zetten.

Wanneer Uit is geselecteerd, verandert er niets aan de wijze waarop uw TV werkt. Wanneer Aan is geselecteerd, kan de TV alleen worden bediend via de afstandsbediening. In dat geval werken de toetsen op het voorpaneel van de TV niet (met uitzondering van de toets Aan/Uit).



Taal:

Met de toets "◀" of "▶" kunt u bij de optie "TAAL" de taal voor de menu's selecteren.



Menu "INSTALLATIE"

• Druk op de toets "MENU", waarmee u in het hoofdmenu komt. In het hoofdmenu selecteert u "INSTALLATIE" met de toets "P ^" of "P v" en gaat u naar het menu installatie door op de toets "◀" of "▶" te drukken.

of

• Ga rechtstreeks naar het menu installatie door op de **BLAUWE** toets te drukken.



Kanaal handmatig in een programmanummer zetten:

1. Wanneer u in het menu **INSTALLATIE** komt, is **PROGRAMMA** de eerste optie die is geselecteerd. Druk op de toets "◀" of "▶" om het programmanummer te selecteren waarin u het kanaal waarop u hebt afgestemd wilt opslaan (of u kunt het programmanummer met de cijfertoetsen invoeren.)

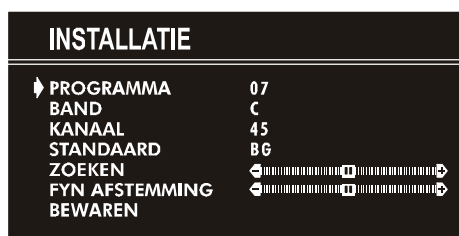

2. Druk op de toets "P ^" of "P v" om "BAND" te selecteren. Met de toets "◀" of "▶" kunt u de frequentieband selecteren waarin u naar een kanaal wilt zoeken.

3. Druk op de toets "P ^" of "P v" om "ZOEKEN" te selecteren. Druk op de toets "◀" of "▶" om te beginnen met zoeken. (Druk op de toets "▶" om omhoog te zoeken. Druk op de toets "◀" om omlaag te zoeken.)

Als het kanaal dat is gevonden, niet het juiste kanaal is, drukt u op de toets "◀" of "▶" om opnieuw te beginnen met zoeken.

Als u wilt stoppen met zoeken voordat er een kanaal is gevonden, drukt u op de toets in de tegenovergestelde richting van de zoekrichting. Als de TV bijvoorbeeld omhoog aan het zoeken is met de toets "▶", drukt u op de toets "◀" om te stoppen met zoeken.

Als u het nummer van het kanaal dat u zoekt weet, kunt u het kanaal rechtstreeks opzoeken.

Druk op de toets "P ^" of "P v" om "KANAAL" te selecteren en druk daarna op de toets "◀" of "▶" om het nummer van het kanaal te selecteren of voer het nummer met de cijfertoetsen in.

(Volg stap 5 om de juiste standaard te selecteren voordat u het nummer van het kanaal selecteert.)

4. Als u het nieuwe programma een naam wilt geven, volgt u de aanwijzingen bij "**Naam van een programma wijzigen**" op deze **pagina 68**.

5. Als het geluid of het beeld niet goed is, wijzigt u de standaard (het uitzendsysteem) van het nieuwe kanaal.

Druk op de toets "P ^" of "P v" om "STANDAARD" te selecteren en druk daarna op de toets "◀" of "▶" om naar de juiste standaard te gaan.

Het aangegeven nummer van het kanaal wijzigt als u de standaard wijzigt.

B/G : C02-C73 / S01-S41 / S75-S79

L : C01-C73 / S01-S41 / S75-S77

6. Als u het kanaal niet goed ontvangt, kunt u het kanaal fijn afstemmen. Druk op de toets "P ^" of "P v" om "FIJN AFSTEMMEN" te selecteren en druk daarna op de toets "◀" of "▶" om het kanaal fijn af te stemmen.

7. Nadat alle instellingen zijn gedaan, slaat u de instellingen van het nieuwe kanaal op in het programmanummer dat u heeft geselecteerd. Druk op de toets "P ^" of "P v" om "BEWAREN" te selecteren en druk daarna op de toets "◀" of "▶" om de instellingen op te slaan.

Als u de instellingen van het huidige programmanummer (bijvoorbeeld de fijnafstemming enz.) wilt wijzigen:

1. Selecteer het programmanummer waarvan u de instellingen wilt wijzigen terwijl er geen menu te zien is.

2. Ga naar het menu **INSTALLATIE**.

3. Volg de aanwijzingen bij "**Kanaal handmatig in een programmanummer zetten**" op deze **pagina 67** en wijzig de instellingen van het huidige programmanummer.

Als u het nieuwe programma een naam wilt geven, volgt u de aanwijzingen bij "Naam van een programma wijzigen" op pagina 68.

Opmerking:

Selecteer het programmanummer niet via de optie **PROGRAMMA** in het menu **INSTALLATIE**. Als u het programmanummer met de optie **PROGRAMMA** selecteert en de instellingen opslaat, worden de huidige instellingen van het geselecteerde programmanummer opgeheven.

Menu "PROGRAMEREN"

Met het menu **PROGRAMMEREN** kunt u de namen en nummers van de programma's laten weergeven. Met dit menu kunt u kanalen verwijderen of invoegen en programma's automatisch opslaan.

Selecteer het menu **PROGRAMMEREN** door op de toets "P ^" of "P v" te drukken en open het menu door op de toets "◀" of "▶" te drukken. Wanneer u in het menu programmeren komt, worden alle nummers en namen van de programma's op het scherm getoond. Het programmanummer en de naam van het kanaal waarop u hebt afgestemd, wordt in een groenblauwe kleur aangegeven.

Alle andere kanaalnummers zijn wit. U kunt het groenblauw gekleurde nummer verplaatsen door op de toets "P ^" of "P v" of de toets "◀" of "▶" te drukken.

U kunt programmanummers ook selecteren via de cijfertoetsen. Terwijl u op deze manier door programmanummers loopt, om uiteindelijk bij het door u gewenste programmanummer aan te komen, worden de kanalen die bij de programma-

nummers horen die u doorloopt afgestemd, terwijl het geselecteerde programmanummer in een groenblauwe kleur wordt weergegeven.

PROGRAMEREN					
01	PRO1	11	----	21	----
02	PRO2	12	----	22	----
03	PRO3	13	----	23	----
04	PRO4	14	----	24	----
05	PRO5	15	----	25	----
06	PRO6	16	----	26	----
07	----	17	----	27	----
08	----	18	----	28	----
09	----	19	----	29	----
10	----	20	----	30	----
■	NAAM	■	VERWIJDEREN	■	A. P. S.
■	INVOEGEN				

Naam van een programma wijzigen:

- Ga naar het kanaal waarvan u de naam wilt wijzigen of kies het programma met de cijfertoetsen, zodat het geselecteerde programmanummer in een groenblauwe kleur wordt weergegeven.
- Druk vervolgens op de **RODE** toets. Selecteer de positie met de toets "◀" of "▶" en druk op de toets "P ^" of "P v" om een letter te kiezen.

Druk nogmaals op de **RODE** toets om de naam op te slaan of op de **BLAUWE** toets om **NAAM** te annuleren.

Kanaal uit een programmanummer verwijderen:

- Ga naar het kanaal dat u wilt verwijderen of kies het kanaal met de cijfertoetsen, zodat het geselecteerde programmanummer in een groenblauwe kleur wordt weergegeven.
- Druk op de **GELE** toets. Het bijbehorende kanaal wordt verwijderd en alle kanalen die onder dit programmanummer staan, schuiven één programmanummer omhoog.

Druk nogmaals op de **GELE** toets om het kanaal te verwijderen of op de **BLAUWE** toets om **VERWIJDEREN** te annuleren.

Kanaal in een programmanummer invoegen:

- Ga naar het kanaal dat u wilt invoegen of kies het kanaal met de cijfertoetsen, zodat het geselecteerde programmanummer in een groenblauwe kleur wordt weergegeven.
- Druk op de **GROENE** toets. Druk daarna op de toets "P ^" of "P v" of de toets "◀" of "▶" om naar het programmanummer te gaan.

Druk nogmaals op de **GROENE** toets om het kanaal in te voegen of op de **BLAUWE** toets om **INVOEGEN** te annuleren.

A.P.S.

Als u naar het menu **A.P.S.** gaat, kunt u de kanalen die in de programma's van uw TV worden ontvangen automatisch programmeren met **A.P.S.** (automatisch programmeersysteem).

1. Nadat u naar het menu **PROGRAMEREN** bent gegaan, drukt u op de **BLAUWE** toets om naar het menu **A.P.S.** te gaan.
2. Selecteer "**TAAL**" met de toets "P ^" of "P v" en druk daarna op de toets "◀" of "▶" om een taal voor de menu's te selecteren.
3. Selecteer "**LAND**" met de toets "P ^" of "P v" en druk daarna op de toets "◀" of "▶" om het land waar u zich bevindt te selecteren.
4. Als u met programmeren wilt beginnen, selecteert u **START** met de toets "P ^" of "P v" en drukt u daarna op de toets "▶". De melding "**A.P.S. IS IN WERKING**" ver-

schijnt en **A.P.S.** programmeert de kanalen die worden ontvangen automatisch in de programmanummers van uw TV. Wanneer **A.P.S.** klaar is, verschijnt het menu **PROGRAMEREN** weer.

Als u **A.P.S.** wilt uitschakelen, drukt u op de toets "▶".

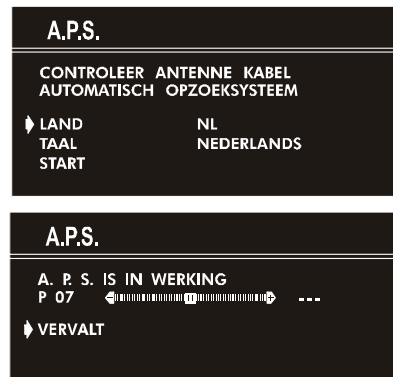

Overige functies

Geluid uit

Als u het geluid van de TV wilt uitzetten, drukt u op de toets "⊗". Het geluid wordt uitgezet. Als u deze instelling wilt opheffen, drukt u op de toets "⊗" of "◀" of "▶". Als u het uitzetten van het geluid opheft, springt het volume weer terug op hetzelfde niveau dat was ingesteld voordat u het geluid uitzette.

Informatie op het scherm

Als u eenmaal op de toets "i" drukt, verschijnt de huidige status: het "**Programmanumme**" en "**de naam van de zender**".

Als u een tweede keer op deze toets drukt, wordt de huidige tijd getoond.

Als u daarna nogmaals op deze toets drukt, verdwijnt de informatie op het scherm weer.

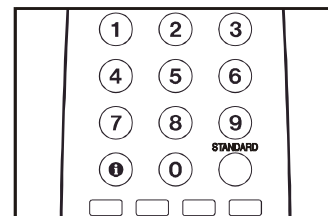

Tijd laten weergeven

- Als u naar een TV-programma met een Teletekst-uitzending aan het kijken bent, drukt u tweemaal op de toets "i". De huidige tijd, die uit Teletekst is overgenomen, verschijnt op het scherm.
- Als het programma waar u naar kijkt geen Teletekst-uitzending heeft, verschijnt er alleen een vakje op die plaats.
- De tijdaanduiding verdwijnt als u nogmaals op de toets "i" drukt.

Als de tijd op het scherm staat en u naar een ander menu gaat, verdwijnt de tijdaanduiding.

Standaard

U kunt de huidige instellingen van het menu **BEELD** (met uitzondering van de instelling bij "Beeldgrootte") terugzetten op de standaardinstellingen.

- Druk op de toets "**STANDARD**" terwijl er geen menu te zien is.

VCR-bedieningstoetsen

Met deze toetsen kunt u een VCR van het merk JVC bedienen.

Door op een toets op de afstandsbediening van uw TV te drukken die er hetzelfde uitziet als een toets op de oorspronkelijke afstandsbediening van de VCR zal de functie hetzelfde werken als bij de oorspronkelijke afstandsbediening van de VCR.

Druk op de VCR-bedieningstoetsen om uw VCR via de afstandsbediening van uw TV te bedienen.

Opmerking:

- Als uw VCR niet van het merk JVC is, kunt u deze toetsen niet gebruiken.
- Maar ook als uw VCR wel van het merk JVC is, is het, afhankelijk van de VCR, mogelijk dat een of meerdere van deze toetsen niet werken.
- Met de toetsen " \wedge / \vee " kunt u een TV-kanaal kiezen dat de VCR moet ontvangen.

Teletekst

Teletekst is een informatiesysteem waarmee tekst op uw TV-scherm wordt getoond. Met het Teletekst-informatiesysteem kunt u een pagina met informatie bekijken over een onderwerp dat in het inhoudsoverzicht (de index) beschikbaar is.

In de tekstweergavestand is de TV-stand niet beschikbaar.

In de tekstweergavestand kunnen contrast, helderheid of kleur niet worden bijgesteld, maar het volume wel.

Met Teletext werken

- Selecteer een TV-station dat Teletekst uitzendt.
- Druk op de toets " \equiv " (Teletekst). Meestal verschijnt dan het inhoudsoverzicht (de index) op het scherm.

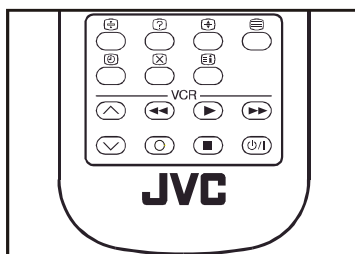

Teletekst-pagina selecteren

- Druk op de desbetreffende cijfertoetsen voor het door u gewenste Teletekst-paginanummer.

Het nummer van de door u geselecteerde pagina wordt links bovenin het scherm getoond. De paginateller van Teletekst zoekt totdat het door u geselecteerde paginanummer is gevonden, zodat de desbetreffende pagina op het scherm wordt getoond.

- Druk op de toets " $P \wedge$ " om het Teletekst-scherm steeds één pagina verder te laten gaan.
- Druk op de toets " $P \vee$ " om het Teletekst-scherm steeds één pagina terug te laten gaan.

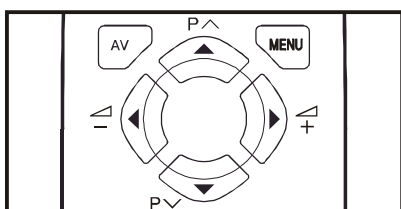

Indexpagina selecteren

- Als u het paginanummer van de index wilt selecteren (doorgaans pagina 100), drukt u op de toets " \equiv ".

Teletekst-pagina opzoeken vanuit de TV-stand

- Als het toestel op de Teletekst-stand staat en u op de toets " \boxtimes " drukt, schakelt het scherm over op de TV-stand. Als het toestel op de TV-stand staat, voert u een paginanummer in met de cijfertoetsen. Wanneer u het laatste cijfer van het paginanummer invoert, wordt het paginanummer vervangen door " \equiv ", dat knippert totdat het ingevoerde paginanummer is gevonden. Dan wordt het teken " \equiv " weer vervangen door het paginanummer. Nu kunt u deze Teletekst-pagina laten weergeven door op de toets " \boxtimes " te drukken.

Hoogte van de Teletekst-weergave verdubbelen

- Druk op de toets " \updownarrow " als u de hoogte van de bovenste helft van de informatiepagina wilt verdubbelen.
- Druk nogmaals op de toets " \updownarrow " als u de onderste helft van de informatiepagina wilt verdubbelen.
- Druk opnieuw op de toets " \updownarrow " als u de volledige pagina weer in normale hoogte wilt laten weergeven.

Verborgen tekst laten weergeven

- Door eenmaal op de toets " $?$ " te drukken worden de antwoorden op een quiz- of spelpagina getoond.
- Door nogmaals op de toets " $?$ " te drukken worden de antwoorden weer verborgen.

Automatische opvolging van pagina's stoppen

Soms bevat de Teletekst-pagina die u heeft geselecteerd soms meer informatie dan op het scherm te zien is; de rest van de informatie wordt even later getoond.

- Druk op de toets " \updownarrow " om de automatische opvolging van pagina's te stoppen.
- Druk nogmaals op de toets " \updownarrow " om de volgende pagina wel te laten weergeven.

Subpagina selecteren

Subpagina's zijn gedeelten van lange Teletekst-pagina's die alleen per stuk op het scherm kunnen worden getoond.

- Selecteer de door u gewenste Teletekst-pagina.
- Druk op de toets " \oplus ".
- Selecteer het door u gewenste subpaginanummer door vier cijfertoetsen (bijvoorbeeld 0001) in te voeren.
- Als de door u geselecteerde subpagina even daarna niet verschijnt, druk dan u op de toets " \boxtimes ". U gaat weer terug naar de TV-stand.
- Het Teletekst-paginanummer staat links bovenin het scherm wanneer de geselecteerde pagina is gevonden.
- Druk op de toets " \boxtimes " om de geselecteerde Teletekst-pagina te laten weergeven.

Teletekst verlaten

- Druk op de toets " \equiv ". Het scherm schakelt over naar de TV-stand.

Externe apparatuur aansluiten

Voordat u begint met aansluiten

- Schakel alle apparatuur uit, ook de TV zelf.
- Lees de bij de apparatuur geleverde handleidingen.

AV-stand selecteren

Door op de toets "AV" op de afstandsbediening te drukken kunt u een van de drie AV-standen selecteren: (AV-1, AV-1 S en F-AV).

- Als u wilt terugkeren naar de TV-stand, drukt u meerdere malen op de toets "AV" of op de toets "P ^" of "P v".

AV-1 (SCART)-aansluitpunt: Euro-aansluiting (21-polig, SCART)

- Video-ingang, audio-ingang en [RGB]-ingangen zijn aanwezig.
- TV-uitzendingsuitgangen (video en audio) zijn aanwezig.

AV-1 S (SCART)-aansluitpunt: Euro-aansluiting (21-polig, SCART)

- Video-ingang, S-VIDEO (Y/C)-ingang en audio-ingang zijn aanwezig.
- Video-uitgang en audio-uitgang zijn aanwezig.

F-AV (AV voorpaneel)-aansluitpunt: 2 RCA-aansluitingen

- Video-ingang en audio-ingang zijn aanwezig.

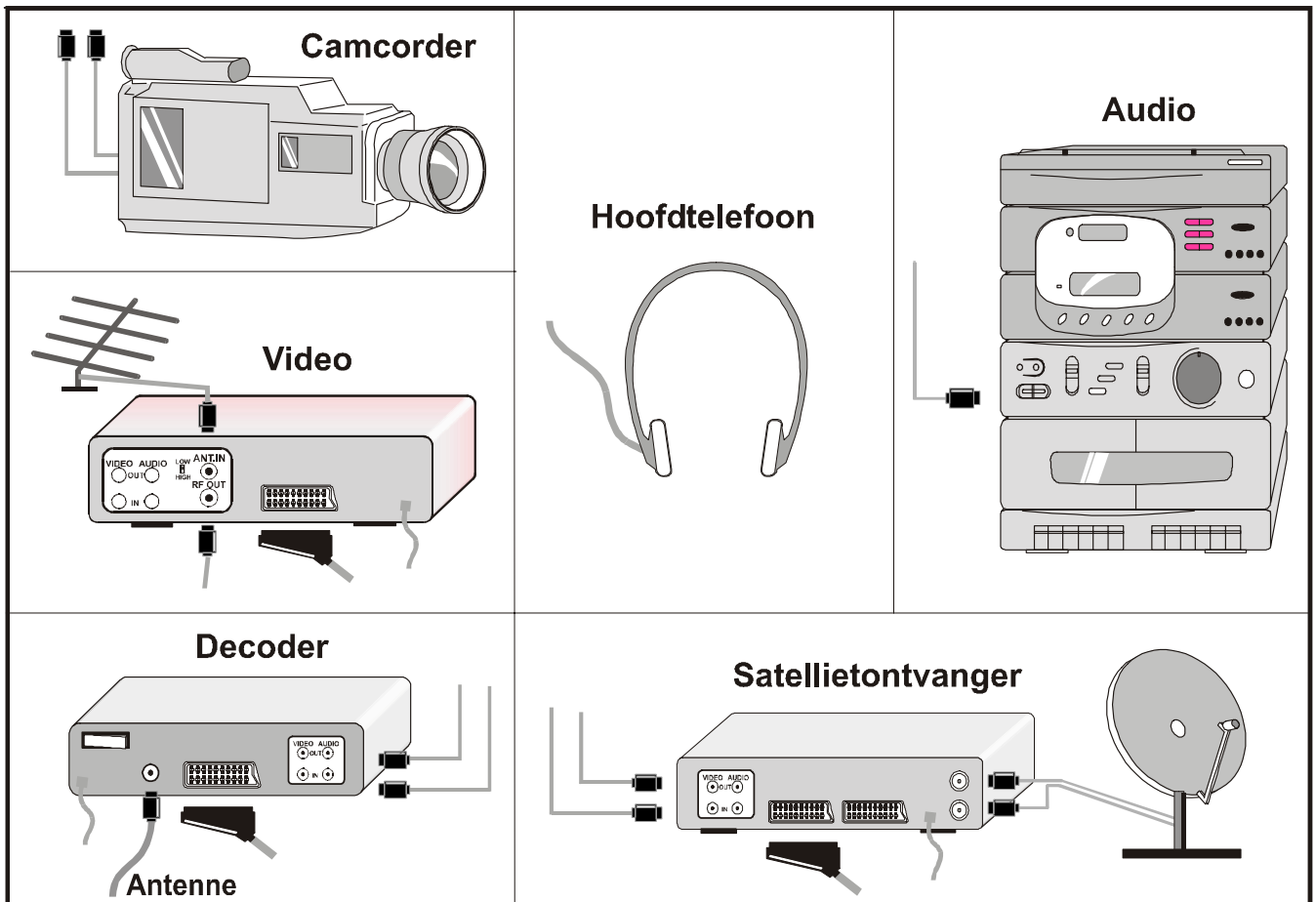
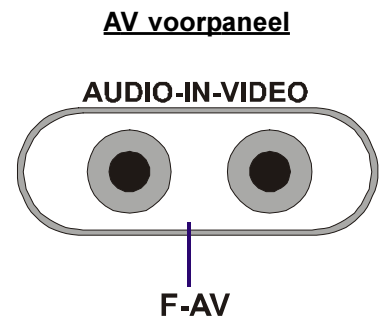
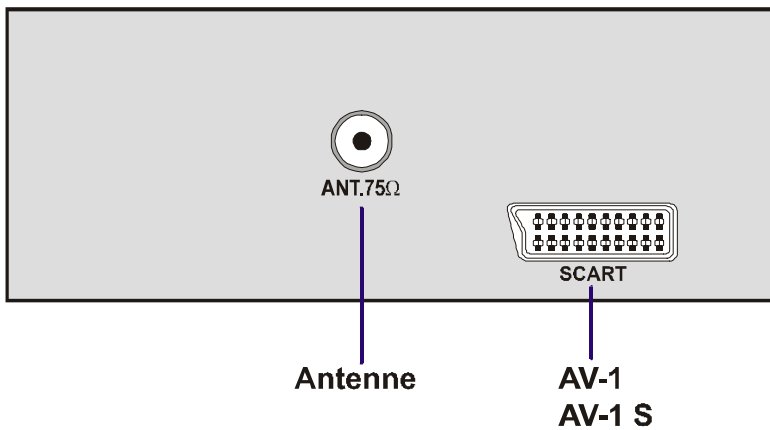

Via de Euro-aansluiting

Uw TV-toestel heeft een Euro-aansluitbus. Als u apparaten (bijvoorbeeld een videorecorder, decoder enz.) die een Euro-aansluiting hebben op uw TV wilt aansluiten, gebruik dan het **AV-1 (SCART)-** of **AV-1 S (SCART)-aansluitpunt**.

AV-1 S-stand

Als de apparatuur die op uw TV-toestel is aangesloten S-Video (Y/C)-uitvoer van een Euro-aansluiting ondersteunt, kunt u een betere beeldkwaliteit verkrijgen door de **AV-1 S-stand** te selecteren en uw apparatuur aan te sluiten op het **AV-1 S (SCART)-aansluitpunt** van de TV. Raadpleeg de handleiding bij uw apparatuur om te controleren of deze functie aanwezig is.

Via de RCA-aansluitingen

Als u een apparaat (zoals een camcorder) met RCA-aansluitingen hebt, sluit het dan met de video- en audiokabels aan op het **F-AV (AV voorpaneel)-aansluitpunt** (AV op het voorpaneel).

Via de ANT-aansluitbus (antenne-aansluiting)

Als uw apparaat geen Euro-aansluiting of RCA-aansluitingen heeft, sluit het dan met een antennekabel op de TV aan. Raadpleeg de bij het apparaat geleverde handleiding voor meer informatie.

- Om het testsignaal dat het apparaat geeft op te slaan zie "**Menu INSTALLATIE**" op **pagina 67** en sla het op in programmanummer 0. U kunt beelden vanaf het apparaat bekijken door het programmanummer te selecteren waarin u het testsignaal hebt opgeslagen.

TV en videorecorder (VCR)

- Sluit de videorecorder met de antennekabel aan op de **ANT-aansluitbus** (antenne-ingang) van de TV.
- Sluit de videorecorder met de SCART-kabel aan op het **AV-1-** of **AV-1 S-aansluitpunt** of met de audio- en videokabels aan op het **F-AV (AV voorpaneel)-aansluitpunt**.

NTSC

Sluit een **NTSC-videorecorder** aan op een aansluitpunt. Druk vervolgens op de toets "AV" om de bijbehorende AV-stand te selecteren.

Het **NTSC 3.58/4.43-systeem** wordt in de AV-stand automatisch herkend.

Hoofdtelefoon aansluiten

Sluit de hoofdtelefoon aan op de aansluitbus voor de hoofdtelefoon van uw TV.

Tips

Onderhoud van het scherm:

Reinig het scherm met een licht vochtige, zachte doek. Gebruik geen schuurmiddelen, want deze kunnen de coating van het TV-scherm beschadigen.

Slecht beeld:

Heeft u het juiste TV-systeem geselecteerd? Staat uw TV-toestel of binnenantenne te dicht bij de luidsprekers, ongeaarde geluidsapparatuur of TL-lampen enz.?

Bergen of hoge gebouwen kunnen dubbel beeld of echobeeld veroorzaken. Soms kunt u de beeldkwaliteit verbeteren door de richting van de antenne te wijzigen.

De beeldkwaliteit kan minder goed zijn als er tegelijkertijd twee randapparaten op de TV zijn aangesloten. Ontkoppel in dat geval een van de randapparaten.

Geen beeld:

Is de antenne juist aangesloten? Zijn de stekkers goed op de antenne-aansluiting aangesloten? Is de antennekabel beschadigd? Is er voor de aansluiting van de antenne van de juiste stekkers gebruikgemaakt? Neem in geval van twijfel contact op met uw dealer.

Geen beeld betekent dat uw TV geen uitzendingen ontvangt. Heeft u op de juiste toetsen van de afstandsbediening gedrukt? Probeer het nog eens.

Afstandsbediening:

Uw TV reageert niet meer op de afstandsbediening. Druk nog eens op de toets **STANDARD** op de afstandsbediening. Misschien zijn de batterijen leeg. Zo ja, dan kunt u de toetsen op het voorpaneel van uw TV nog wel gebruiken.

Heeft u misschien een verkeerd menu geselecteerd? Druk op de toets **STANDARD** om terug te keren naar de TV-stand of druk op de toets **MENU** om terug te keren naar het vorige menu.

Probleem niet opgelost:

Zet uw TV-toestel eerst uit en dan weer aan. Als dit niet helpt, roep dan de hulp van een monteur in. Probeer de TV nooit zelf te repareren.

Specificaties

UITZENDSYSTEMEN	PAL SECAM B/G L	
TE ONTVANGEN KANALEN	VHF (BAND I/III) UHF (BAND U) HYPERBAND CABLE TV (B/G : S01-S41 / S75-S79 ; L : S01-S41 / S75-S77)	
AANTAL VOORKEUZEKANALEN	100	
KANAALAANDUIDING	Weergave op scherm	
RADIOFREQUENTIE ANTENNE-INVVOER	75 ohm (niet gebalanceerd)	
VOEDINGSSPANNING	220-240V wisselstroom, 50 Hz.	
GELUID-MULTIPLEX-SYSTEMEN	Mono	
BEELDBUIS	14"	14"
AUDIO-UITGANGSVERMOGEN (W_{RMS}) (%10 THD)	2	2
STROOMVERBRUIK (W) (max.)	59	59
AFMETINGEN (mm)	<u>AV14BJ8EPS</u>	<u>AV14BM8EPS</u>
D	377	378
B	446	374
H	334	332
Gewicht (Kg.)	9,75	9,4

ÍNDICE

Medidas de Segurança	73
O Telecomando	74
Teclas do Painel de Controlo	75
Conexões da Antena	75
Preparação	76
Características	76
Antes de ligar a Televisão	76
Selector de Tensão	76
Ligação da Antena	76
Como Ligar equipamentos externos	76
Inserir as Pilhas no Telecomando	76
Acender a Televisão	76
Para acender a Televisão	76
Para apagar a Televisão	76
Configuração Inicial	76
Funcionando com as teclas da TV	77
Funcionando com o Telecomando	77
Sistema de Menu	77
Menu da Imagem	77
Menu das Características	78
Menu de Instalação	79
Menu de Programa	79
Outras Características	80
Mute	80
Informação no Ecrã	80
Para mostrar a Hora	80
Standard	80
Teclas de controlo de VCR	81
Teletexto	81
Para operar com Teletexto	81
Para seleccionar uma página do Teletexto	81
Para seleccionar a página índice	81
Procurar uma página enquanto vê a TV	81
Para seleccionar texto com tamanho duplo	81
Para mostrar informação "oculta"	81
Para parar uma mudança automática de página	81
Para seleccionar um sub código de página	81
Para sair de Teletexto	81
Ligação de Equipamentos Externos	82
Através do Euroconector	83
Modo AV-1 S	83
Através de conectores RCA	83
Através da Tomada ANT	83
TV e Vídeo Gravador	83
Reprodução NTSC	83
Ligar Auscultadores	83
Sugestões	83
Dados Técnicos	84

Medidas de Segurança

1. Fonte de Alimentação

O receptor deve ligar-se a instalações eléctricas de **220-240 V AC, 50 Hz**. Verifique que seleccionou a voltagem adequada para a fonte de alimentação.

2. Cabo de Alimentação

O cabo de alimentação deve ser colocado de forma a não ser pisado, esmagado ou picado por elementos colocados sobre ou ao lado dele. Esteja muito atento ao cabo que faz a ligação e à tomada de corrente eléctrica.

3. Humidade e Água

Não utilize o televisor em locais quentes e húmidos (como na casa de banho, na banca ou perto da máquina de lavar). Não exponha o televisor à chuva ou água, pois pode ser perigoso.

4. Limpeza

Antes de limpar, desligue o televisor da corrente eléctrica. Não utilize líquidos ou pulverizadores de limpeza. Use um pano suave e seco.

5. Ventilação

As aberturas do receptor são colocadas para a respectiva ventilação, desta forma não tape a abertura de ventilação. Para prevenir sobreaquecimentos, estas aberturas não devem ser bloqueadas ou tapadas.

6. Raios

No caso de trovoadas e relâmpagos ou quando estiver fora por períodos longos, desligue da corrente eléctrica.

7. Substituição de Componentes

Quando for necessário substituir componentes, verifique que o Serviço técnico utilizou peças de origem, que são especificadas pelo fabricante ou têm as mesmas especificações que as de origem. Substituições não autorizadas podem resultar em incêndios, choques eléctricos, ou situações perigosas.

8. Serviço de Assistência Técnica

Por favor dirija-se a qualquer serviço ou serviços técnicos qualificados. Não retire a tampa da parte de trás do aparelho, pois pode produzir choques eléctricos.

9. Fontes incandescentes

Não coloque o aparelho perto de chamas.

10. Stand By

Não deixe a TV no modo Stand by quando se ausentar de casa.

PERIGO!

Qualquer intervenção contrária às especificações, em particular, qualquer modificação na voltagem ou qualquer substituição do tubo de imagem pode incrementar a concentração de raios-x. Qualquer televisão modificada desta forma não obterá licença e não deverá ser utilizada.

INSTRUÇÕES PARA DEITAR FORA

A embalagem e os seus acessórios são recicláveis e deverão ser reciclados. Os materiais da embalagem, como p.ex. a bolsa que embala o televisor deve manter-se fora do alcance das crianças.

O Telecomando

- ① = Modo Stand By
- ② **0 - 9** = Acesso Directo aos Programas
- ③ Tecla Standard (ajustes pré-definidos de IMAGEM)
- ④ Teclas de Cor
- ⑤ **MENU** = Teclas do Menu
- ⑥ **▲ (P^)** = Cursor para Cima / Programa Posterior
- ⑦ **▶ (P↗)** = Cursor para a direita / Volume mais alto
- ⑧ Teclas para Teletexto
- ⑨ Teclas para Teletexto VCR
- ⑩ **▼ (P∨)** = Cursor para baixo / Programa Anterior
- ⑪ **◀ (P↖)** = Cursor para a esquerda / Volume mais baixo
- ⑫ **AV** = Tecla AV
- ⑬ **i** = Tecla para Informação
- ⑭ = Mute (Sem Som)

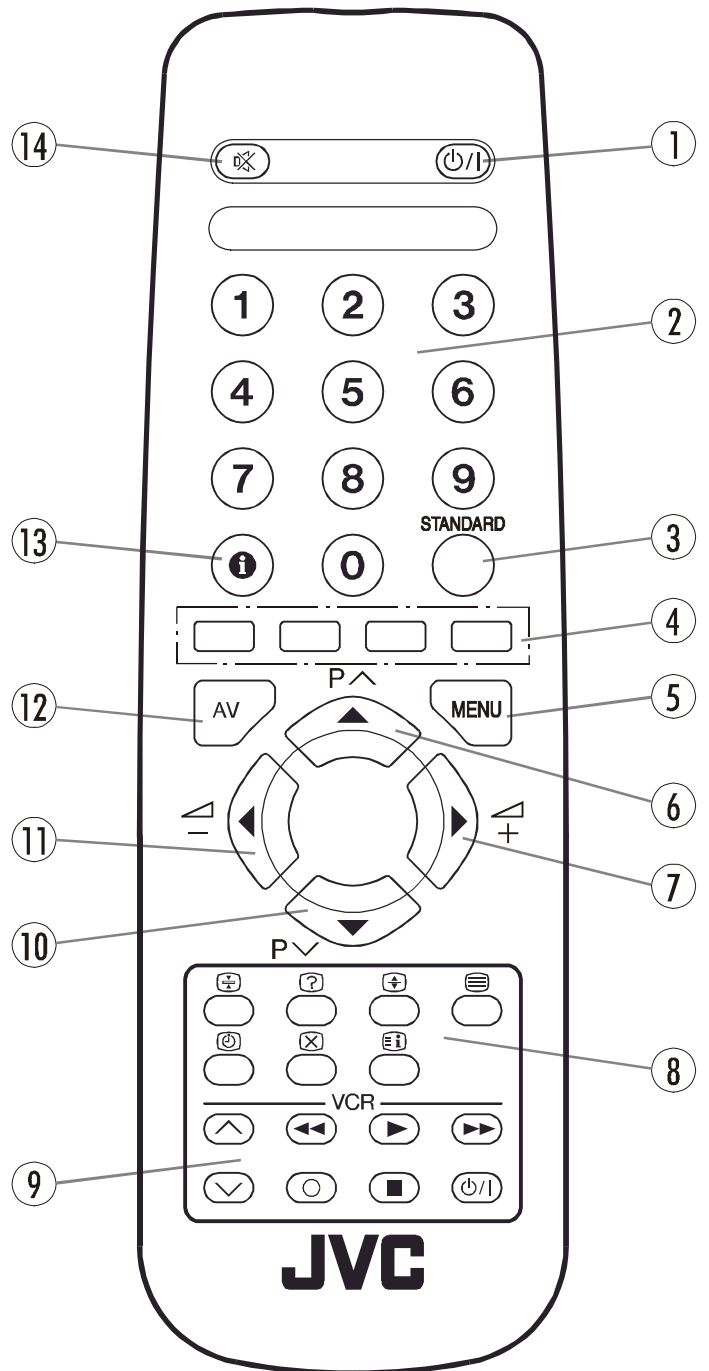

ATENÇÃO
PERIGO DE CHOQUE ELÉCTRICO



O raio situado dentro de um triângulo equilátero, significa um sinal de atenção para o usuário com o objectivo de prevenir de uma fonte não isolada de "voltagem perigosa" com uma magnitude suficiente para a constituição de risco de choque eléctrico para as pessoas.

O ponto de exclamação dentro de um triângulo equilátero alerta o usuário da presença de uma manutenção e uma utilização importante (serviço) que requer que se aplique a literatura que se junta.

Teclas do Painel de Controle

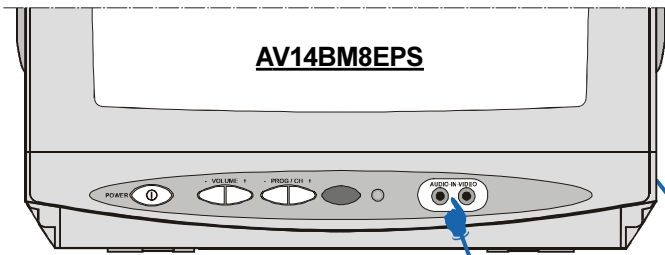

AV14BM8EPS

FRONTAL AV Auscultadores

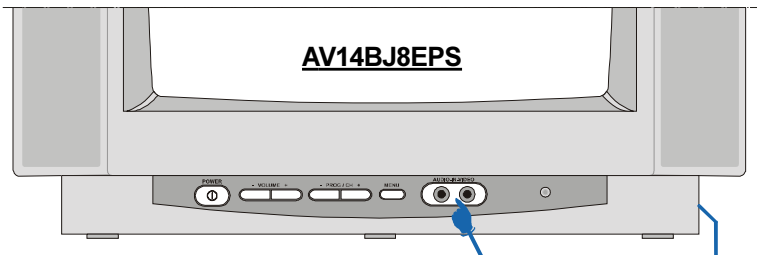

AV14BJ8EPS

FRONTAL AV Auscultadores

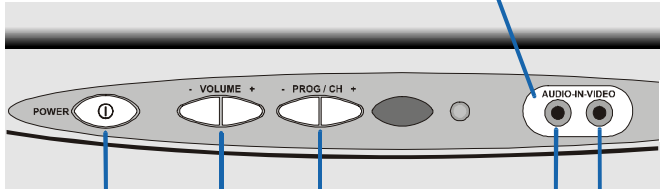

Tecla Power - Volume + - Programas + Terminal entrada de Audio Terminal entrada de Vídeo

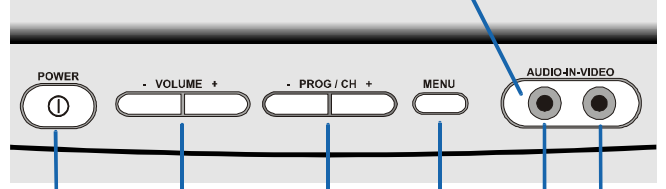

Tecla Power - Volume + - Programas + Menu Terminal entrada de Audio Terminal entrada de Vídeo

Conexões da Antena

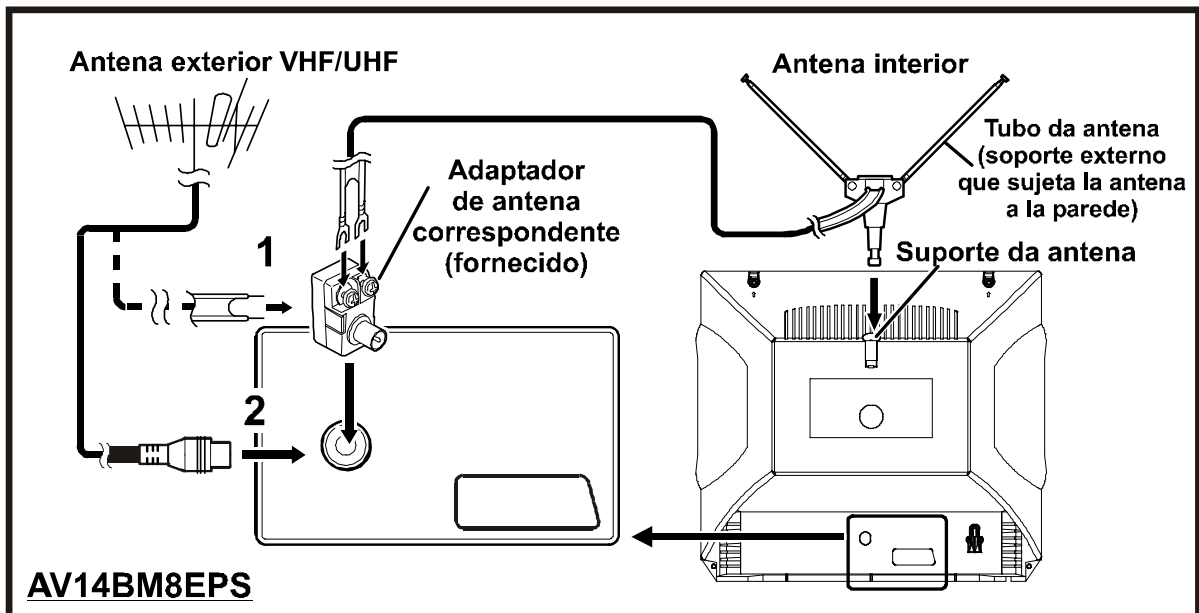
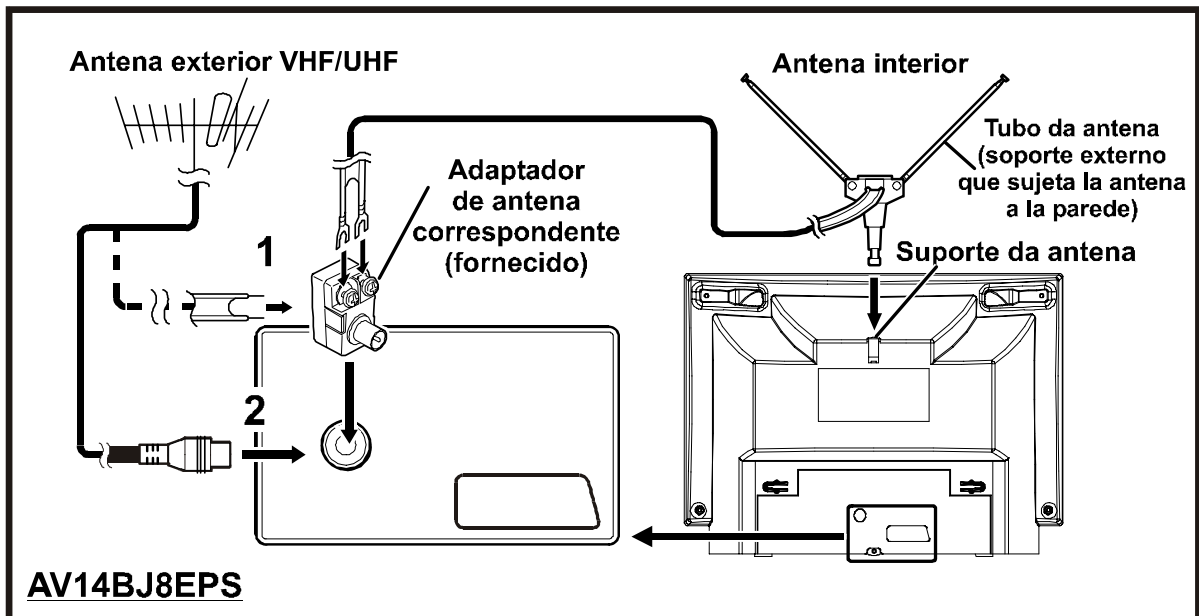

Preparação

Coloque a TV sobre superfícies sólidas. Para a ventilação, deixe um espaço de pelo menos 10 cm à volta do aparelho. Para prevenir qualquer falha ou situações perigosas, não coloque nenhum objecto sobre o aparelho.

Características

- É uma Televisão a cores controlada por um telecomando.
- Pode programas 100 programas através das bandas VHF, UHF ou através de canais por cabo.
- Pode sintonizar canais por cabo.
- O controlo desta TV é muito fácil, bastando a utilização do sistema de menus.
- Tem uma entrada para Euroconnector para aparelhos externos (por exemplo: video gravadores, jogos de video, aparelhos de som, etc...)
- Entrada AV Frontal disponível.
- Teletexto.
- É possível a conexão de auscultadores.
- Acesso directo aos canais.
- A.P.S. (Sistema Automático de Programação).
- Todos os programas podem ser identificados com um nome.
- Pode trocar entre os dois últimos programas que visualizou.
- Sintonização automática.
- Temporizador
- Quando não há transmissão, a televisão fica sem som automaticamente.
- 5 minutos depois do fecho de emissão, a televisão muda automaticamente para o modo stand-by.

Antes de ligar a Televisão

Selector de Tensão

IMPORTANTE: O aparelho deve ligar-se a instalações eléctricas de **220-240 V AC, 50 Hz**.

- Antes de desembalar, permita que a TV esteja, durante alguns momentos, à temperatura ambiente.

Ligação da Antena

- Ligue o cabo coaxial da antena na ficha da antena situada na parte traseira do televisor.

Como Ligar equipamentos externos

- Verifique "**Ligação de Equipamentos Externos**" na página 82.
- Verifique também os manuais de instruções que acompanham os equipamentos.

Inserir as Pilhas no Telecomando

Desembale as pilhas que estão situadas na parte traseira do conjunto, carregando com cuidado na parte indicada.

- Coloque duas pilhas **AA (R6)** ou pilhas de tipo equivalente.
- Coloque a tampa do telecomando.

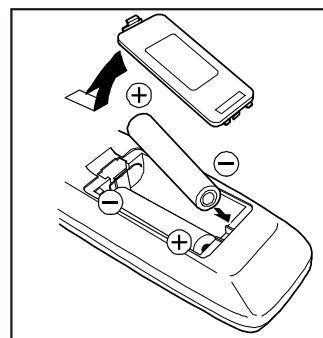

Nota:

Remover as pilhas do telecomando quando este não é usado durante um longo período, pois pode danificar o mesmo devido a uma fuga das pilhas.

Acender a Televisão

Pode manusear a TV utilizando o Telecomando ou directamente, através, das teclas da TV.

Para acender a Televisão

Acenda a TV de acordo com os 2 passos mencionados a seguir:

1. Prima a tecla power situada na parte da frente da TV. A TV acende-se no modo standby e a luz piloto **VERMELHA** acende-se.

2. Para mudar do modo standby pode:

Premir as teclas numéricas no telecomando, seleccionando desta forma um programa,

Ou

Prima a tecla Programa posterior ou anterior na parte frontal da TV ou no telecomando.

De qualquer modo, a luz piloto deixará de estar **VERMELHA** e passa para **VERDE**.

Para apagar a Televisão

- Prima a tecla stand by no telecomando, e a TV passará para o modo stand by e a luz piloto deixa de estar **VERDE** e passa para **VERMELHO**,

Ou

- Prima a tecla Power situada na parte da frente da TV, e apaga-se a TV, bem assim como a luz piloto **VERDE**.

Configuração Inicial

- A seguinte mensagem "**Please check antenna cable Auto. Programming System**" (**VERIFIQUE O CABO DA ANTENA SISTEMA DE AUTO PROGRAMAÇ.**) aparecerá no écran quando ligar pela primeira vez o seu televisor. **A.P.S.**

1. Para seleccionar o **LANGUAGE (IDIOMA)**, utilize as teclas "**P ^**" ou "**P v**" e depois prima as teclas "**◀**" ou "**▶**" para seleccionar o Menu **IDIOMA**.

2. Para seleccionar o **COUNTRY (PAÍS)**, utilize as teclas "**P ^**" ou "**P v**" e depois prima as teclas "**◀**" ou "**▶**" para seleccionar o país onde está localizado.

3. Para seleccionar **START (INICIO)**, utilize as teclas "**P ^**" ou "**P v**" e depois prima a tecla "**▶**" para iniciar **A.P.S.**

A.P.S. programa automaticamente a sua TV de acordo com a transmissão de sistemas de programas da sua área.

Quando o APS estiver a funcionar, aparecerá uma mensagem "**A.P.S. ESTÁ ACTIVO**". Depois de terminado o **A.P.S.**, aparece o menu "**PROGRAMA**".

Para cancelar **A.P.S.**, utilize a tecla "▶".

Pode apagar um canal, inserir um canal ou reiniciar APS com "**PROGRAMA**". Para mais detalhes veja o menu Programação na **pagina 79**.

4. Prima a tecla **STANDARD** para terminar a Configuração Inicial.

Depois de terminar a configuração inicial, pode alterar manualmente o numero do programa bem assim como o nome do programa. Para mais detalhes, verifique o Menu de "**INSTALAÇÃO**" na **pagina 79**.

Se a mensagem "**VERIFIQUE O CABO DA ANTENA SISTEMA DE AUTO PROGRAMAÇ.**" não lhe aparecer, siga as indicações de "**Menu de Programa**", na **pagina 79**, para seleccionar um menu de linguagem e o país onde se encontra actualmente, e para usar o **A.P.S.**

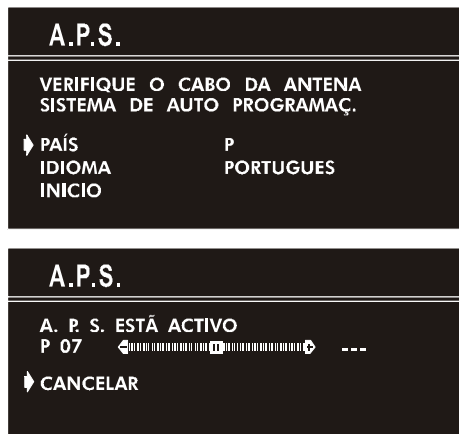

Funcionando com as teclas da TV

Pode configurar o som e a selecção de programas utilizando as teclas situadas no painel frontal da TV.

Configuração do Volume

• Prima a tecla "**- VOL.**" para diminuir o volume e para aumentar o volume prima a tecla "**VOL. +**", aparecerá uma escala de volume no ecrã.

Seleção de Programas

• Prima tecla de "**PROG. +**" posterior para seleccionar o seguinte "**- PROG.**", ou prima a tecla programa anterior para seleccionar o programa anterior.

Introduzir o Menu Principal (AV14BJ8EPS)

• Prima a tecla "**MENU**" para introduzir o Menu Principal. No menu principal, seleccione o sub menu, utilizando as teclas "**PROG. +**" ou "**- PROG.**" e introduza o sub menu utilizando as teclas "**VOL. +**" ou "**- VOL.**". Para aprender a utilizar os menus, leia o "**Sistema de Menu**" na **pagina 77**.

Funcionando com o Telecomando

Este Telecomando foi desenhado para poder controlar todas as funções da sua TV. A seguir, descrevemos as funções que pode aceder utilizando o telecomando.

Configuração do Volume

Prima a tecla "▶" para aumentar o volume.

Prima a tecla "◀" para diminuir o volume.

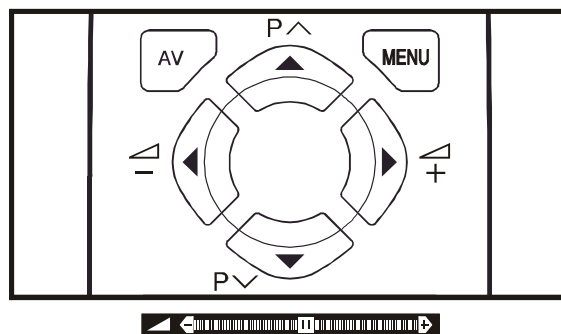

Seleção de Programas (Programa posterior ou anterior)

- Prima a tecla "**P v**" para seleccionar o programa posterior.
- Prima a tecla "**P ^**" para seleccionar o programa anterior.

Seleção de Programas (Acesso directo)

Prima as teclas numéricas para seleccionar programas entre 0 e 9. A TV mudará para o programa seleccionado depois de algum tempo. Se pretende mudar o programa mais rápido, prima e aguarde premindo a tecla até aparecer o programa pretendido.

Quando prime o primeiro dígito, o segundo dígito aparecerá com o símbolo "-" durante 3 segundos. Para seleccionar programas entre 10 e 99, prima os dígitos correspondentes depois de aparecer o símbolo "-" (p.ex. para seleccionar o programa 27, prima primeiro o 2 e depois o 7 quando aparecer "2-").

Sistema de Menu

A sua TV foi concebida com um sistema de menu para facilitar a utilização dos sistemas multifunções. Aceda ao "**MENU**" (menu Principal) e introduza um dos 4 menus (**IMAGEM, CARACTERÍSTICAS, INSTALAÇÃO e PROGRAMA**).

1. Prima a tecla "**MENU**" para aceder ao "**MENU**" (menu principal). Os títulos do menu aparecem no menu principal.
 2. Prima as teclas "**P ^**" ou "**P v**" para aceder ao titulo do menu, depois prima as teclas "**◀**" ou "**▶**" para aceder ao menu pretendido.
- Para sair de um menu, prima a tecla "**STANDARD**".
 - Para aceder a um menu anterior, prima a tecla "**MENU**".

Menu da Imagem

Para alterar as Configurações da imagem

- Prima a tecla "**MENU**" para aceder ao menu principal. Aqui, seleccione **IMAGEM** utilizando as teclas "**P ^**" ou "**P v**" e para aceder ao menu da imagem, prima as teclas "**◀**" ou "**▶**".
- ou
- Para aceder directamente ao Menu da Imagem, prima a tecla verde.

Configuração do Brilho:

- Quando acede ao Menu da Imagem, a primeira opção é a do **BRILHO**.
- Prima a Tecla "**▶**" para aumentar o **BRILHO**.
- Prima a Tecla "**◀**" para diminuir o **BRILHO**.



Configuração do Contraste:

- Utilize a tecla "P ^" ou "P v" para seleccionar CONTRASTE.
- Prima a tecla "►" para aumentar o nível de CONTRASTE.
- Prima a tecla "◀" para diminuir o nível de CONTRASTE.



Configuração da Cor:

- Utilize a tecla "P ^" ou "P v" para seleccionar COR.
- Prima a tecla "►" para aumentar o nível da COR.
- Prima a tecla "◀" para diminuir o nível da COR.



Configuração da Definição:

- Utilize a tecla "P ^" ou "P v" para seleccionar DEFINIÇÃO.
- Prima a tecla "►" para aumentar o nível.
- Prima a tecla "◀" para diminuir o nível.



Configuração do Matiz (só para o modo AV):

- Utilize a tecla "P ^" ou "P v" para seleccionar MATIZ.
- Prima a tecla "►" para aumentar o nível de MATIZ.
- Prima a tecla "◀" para diminuir o nível de MATIZ.

O ajuste de **MATIZ** apenas estará disponível quando o **NTSC 3.58/4.43** estiver aplicado em modo AV. Não aparecerá quando outro sistema de cores estiver a ser utilizado.

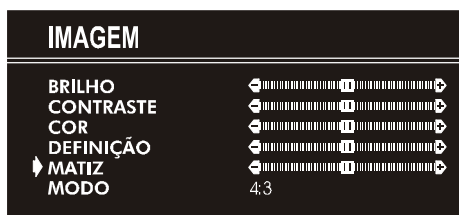

Menu do Modo:

Utiliza-se este menu para alterar o tamanho da imagem de acordo com a transmissão obtida.

- Se a função **AUTO** for seleccionada, o tamanho da imagem modificar-se-á de acordo com a transmissão.
- Seleccionando o modo **4:3**, altera o ratio da imagem para **4:3**.
- Seleccionando o modo **16:9**, altera o ratio da imagem para **16:9**.

Cada programa tem um modo de imagem configurado. Quando guarda um modo de imagem para um programa, os modos de imagem dos outros programas não ficam afectados.



Menu das Características

- Prima a tecla "MENU" para aceder ao menu principal. Aqui, seleccione **CARACTERÍSTICAS** utilizando as teclas "P ^" ou "P v" e para aceder ao menu das características, prima as teclas "◀" ou "►".

ou

- Para aceder directamente ao Menu das Características, prima a tecla **Amarela**.

Temporizador:

- Quando acede ao Menu das características, a opção do "TEMPORIZADOR" aparece primeiro. Utilize a tecla "◀" ou "►" para alterar os valores do temporizador entre **APAGAR**, **0:15:00**, **0:30:00**, **0:45:00**, **1:00:00**, **1:15:00**, **1:30:00**, **1:45:00** ou **2:00:00** minutos. Depois de ter seleccionado o tempo e deste ter passado, a TV passa ao modo standby.

Aparece no canto superior direito do seu monitor. Se o "TEMPORIZADOR" é activado, este aparecerá juntamente com o canal de TV e desaparecerá ao final de 3 segundos.

0:15 : 00



Durante o ultimo minuto da contagem decrescente, o tempo será exibido no canto superior direito do seu ecrã. Quando este chega a zero, a televisão coloca-se em "stand-by".

Bloqueio para Crianças:

Pode utilizar esta característica para impossibilitar o acesso das crianças à TV.

- O bloqueio para crianças deve estar activado ou desactivado. Quando está desactivado, não interfere com as operações da TV. Quando está activado, só pode controlar a TV através do telecomando. Neste caso, as funções do painel frontal não funcionam.

No menu das Características, prima as teclas "P ^" ou "P v" para seleccionar **SEGURANÇA CRIANÇAS**. Utilizando as teclas "◀" ou "►" activa ou desactiva esta função.



Idioma:

O menu de linguagem pode ser seleccionado pressionando o botão “◀” ou “▶” no item de “IDIOMA”.



Menu de Instalação

• Prima a tecla "MENU" para aceder ao Menu principal. No menu principal, seleccione Install e para aceder ao Menu de Instalação, utilize as teclas “P ^” ou “P v” e para aceder ao Menu Instalação, prima as teclas “◀” ou “▶”.

ou

• Para aceder ao Menu Instalação, prima directamente a Tecla **AZUL**.



Para Programas um canal manualmente:

1) **PROGRAMA** é o primeiro item seleccionado, depois de entrar no menu de “INSTALAÇÃO”. Prima as teclas “◀” ou “▶” para seleccionar o programa onde pretende guardar a estação sintonizada (também pode digitar o numero do programa, utilizando as teclas numéricas.)

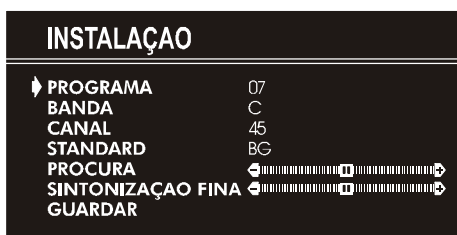

2) Prima as teclas “P ^” ou “P v” para seleccionar a **BANDA**. Utilizando as teclas “◀” ou “▶”, seleccione a banda para efectuar a procura dos canais.

3) Com as teclas “P ^” ou “P v”, seleccione **PROCURA**. A procura pode ser efectuada para a frente, com a tecla “◀” ou “▶” ou para traz com a tecla “◀”.

• Se a estação sintonizada não é a que pretende, pode continuar a procurar utilizando as teclas “◀” ou “▶” novamente.

• Quando sintonizar a estação desejada, seleccione Guardar, utilizando as teclas “▶” e guarde com o numero de programa premindo as teclas “◀”.

Para deter a procura antes de encontrar um canal, prima a tecla “◀” ou “▶”.

• Se conhece a banda da emissão e o numero do canal da estação que pretende sintonizar, não necessita de efectuar procura; seleccione Tipo de Canal, que está no menu de

Sintonização, utilizando as teclas “P ^” ou “P v” Seleccione a banda da estação, premindo as teclas “◀” ou “▶” Depois seleccione o **CANAL** , premindo as teclas “P ^” ou “P v” Prima as teclas “◀” ou “▶” para encontrar o numero do canal, ou digite directamente o numero da estação.

(Siga o passo 5 para seleccionar as pré-definições correctas antes de seleccionar um canal.)

4. Se quer dar um nome ao novo programa, siga as instruções descritas em “*Para mudar o nome de um programa*” que encontrará na **página 80**.

5. Se o som ou a imagem não estiverem normais, mude a pré-definição (sistema de emissão) de um novo canal.

Pressione o botão “P ^” ou “P v” para seleccionar **STANDARD**, depois pressione o botão “◀” ou “▶” para mudar para a correcta.

O numero do canal indicado mudará quando mudar as pré-definições.

B/G : C02-C73 / S01-S41 / S75-S79

L : C01-C73 / S01-S41 / S75-S77

6) Se a qualidade da imagem e do som é deficiente, pode melhorar a qualidade através da sintonização fina. Para realizar tal operação: No menu de sintonização , prima as teclas “P ^” ou “P v” para seleccionar **SINTONIZAÇÃO FINA**. Pode sintonizar avançando, com a tecla-e retrocedendo com a tecla “◀” ou “▶”.

7) Quando obtém uma melhor transmissão, deve guardar. Para o efeito, seleccione **GUARDAR** utilizando as teclas “◀” ou “▶”

Se pretende modificar a configuração da programação actual (por exemplo, alterar o ajuste perfeito) :

1. Seleccione o numero do programa que pretende modificar.

2. Mostrar o menu de **INSTALAÇÃO**.

3. Seguir as instruções de “*Para Programas um canal manualmente.*”, na **página 79** e mudar as definições do número actualmente atribuído.

Se quer dar um nome ao novo programa, siga as instruções descritas em “Para mudar o nome de um programa”, que encontrará na página 80.

Nota:

Não utilize o Item **Programa** do Menu de **INSTALAÇÃO** para seleccionar o numero do programa. Se seleccionar o numero do **programa** com este item e guardar as configurações, as configurações do programa seleccionado cancelam-se.

Menu de Programa

Utiliza-se o Menu de Programação para que se visualize os nomes e números dos programas. Pode utilizar este menu para apagar um canal, para introduzir um canal, para denominar um canal e para auto guardar os programas.

Seleccione o **PROGRAMA** pressionando o botão “P ^” ou “P v” e abra-o premindo o botão “◀” ou “▶”. Quando entra no menu de um programa, todos os nomes e números desse programa aparecerão no ecrã. O número e o nome do programa seleccionado serão mostrados com a cor ciano. Todos os outros números dos restantes canais aparecerão a branco. Pode mover o número em ciano utilizando os botões “P ^” ou “P v”, “◀” ou “▶”. Também é possível usar os dígitos para seleccionar os números do programa. À medida que passa por cima dos outros números de programa nesta di-

recção, para alcançar o programa que deseja, os canais correspondentes ao números do programa serão sintonizados e os números aparecerão em cor ciano.

PROGRAMA					
01	PR01	11	----	21	----
02	PR02	12	----	22	----
03	PR03	13	----	23	----
04	PR04	14	----	24	----
05	PR05	15	----	25	----
06	PR06	16	----	26	----
07	----	17	----	27	----
08	----	18	----	28	----
09	----	19	----	29	----
10	----	20	----	30	----

■ NOME	■ APAGAR
■ INSERIR	■ A. P. S.

Para mudar o nome de um programa:

- Coloque-se no canal que quer renomear ou utilize os dígitos de modo a que o programa que deseja fique com color ciano.
- Prima o botão **VERMELHO**. Use os botões “◀” ou “▶” para seleccionar a posição e prima o botão “P ^” ou “P v” para seleccionar uma letra.

Agora pressione o botão **VERMELHO** de novo para guardar ou o **AZUL** para cancelar **NOME**.

Para apagar o programa de um número:

- Coloque-se no canal que quer apagar ou utilize os dígitos de modo a que o programa que deseja fique com color ciano.
- Prima o botão **AMARELO**. Agora, o canal correspondente será apagado e todos os outros canais abaixo deste número subirão um número.

Agora pressione o botão **AMARELO** de novo para apagar ou o **AZUL** para cancelar **APAGAR**.

Para inserir um programa num número:

- Coloque-se no canal que quer introduzir ou utilize os dígitos de modo a que o programa que deseja fique com color ciano.
- Prima o botão **VERDE**. Agora, use os botões “P ^” ou “P v”, “◀” ou “▶” para mover-se para o canal desejado.

Agora pressione o botão **VERDE** de novo para apagar ou o **AZUL** para cancelar **INSERIR**.

A.P.S.

Se introduzir este menu pode programar automaticamente os canais recebidos na sua TV, utilizando o **A.P.S.** (Sistema de Programação Automática).

1. Depois de aceder ao menu “**PROGRAMA**”, prima a tecla azul para aceder ao menu **A.P.S.**.
2. Para seleccionar o “**IDIOMA**”, utilize as teclas “P ^” ou “P v” e depois prima as teclas “◀” ou “▶” para seleccionar o Menu “**IDIOMA**”.
3. Para seleccionar o “**PAÍS**”, utilize as teclas “P ^” ou “P v” e depois prima as teclas “◀” ou “▶” para seleccionar o país onde está localizado.
4. Se quer começar a programar, seleccione “**INICIO**” com o botão “P ^” ou “P v”, depois prima o botão “▶”. Aparecerá a mensagem “**A.P.S. ESTÁ ACTIVO**” e **A.P.S.** automaticamente programa os canais recebidos nos números do seu televisor. Depois do **A.P.S.** parar, aparece o menu de “**PROGRAMA**” aparece de novo.

Para cancelar **A.P.S.** pressione o botão “▶”.

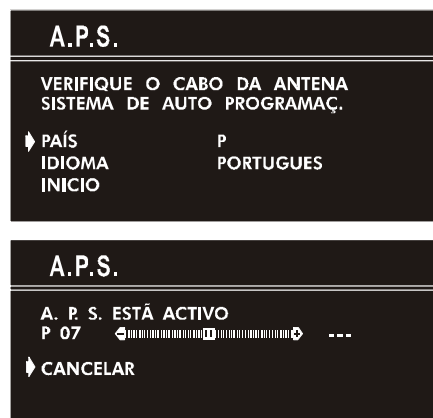

Outras Características

Mute

Para cortar o som da TV, prima a tecla “~~⏏~~”. O som desaparecerá. Para cancelar o mute, prima a tecla “~~⏏~~” ou a tecla “◀” or “▶”. O nível de som será o que tinha antes do mute, se premir a tecla “~~⏏~~” novamente.

Informação no Ecrã

Premindo esta tecla “**i**” aparecerá a seguinte informação no ecrã:

- O numero e o nome do programa do canal seleccionado, bem assim como o estado do som.
- Premindo a tecla novamente aparecerá o tempo actual.
- Premindo a tecla novamente desaparecerá a informação anterior.

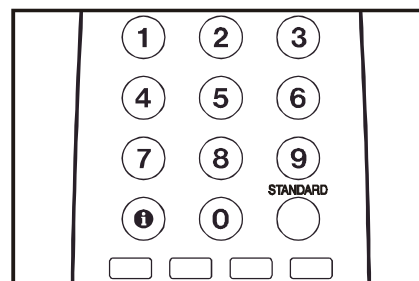

Para mostrar a Hora

- Enquanto estiver a ver um programa de TV com transmissão Teletexto, pressione o botão “**i**” duas vezes. As horas actuais, capturadas do Teletexto, aparecerão no ecrã.
- Se o programa que está a ver não tem Teletexto, quando carregar nesta tecla, em vez da hora, aparece um rectângulo.
- Para retirar a informação das horas, carregue novamente na tecla “**i**”.

Quando a informação sobre a hora está no ecrã, entrando em qualquer outro menu fará com que esta informação desapareça.

Standard

Pode reconfigurar as configurações do menu Imagem (excepto a configuração do modo de imagem) para as configurações de fábrica.

- Prima a tecla “**STANDARD**” quando não tiver nenhum menu seleccionado.

Teclas de controlo de VCR

Estas teclas servem para manusear os aparelhos VCR JVC. Prima o botão Controlo de VCR para controlar o seu VCR.

NOTA:

- Se o seu aparelho VCR não é da marca JVC, não pode utilizar estas teclas.
- Nalguns casos em que os aparelhos são JVC, algumas teclas não funcionam, pois depende das características dos aparelhos.
- Pode utilizar os botões \wedge / \vee para escolher um canal que esteja a ser recebido pelo VCR.

Teletexto

O Teletexto é um serviço informativo que mostra textos no ecrã da TV. Utilizando o Teletexto, pode visualizar uma página de informação sobre um assunto que esteja disponível no índice (índice).

Enquanto estiver a ver o Teletexto, não aparecerá nenhuma imagem dos programas.

Não terá disponível as opções Contraste, brilho ou cor, tendo no entanto disponível o controlo de volume no modo de texto.

Para operar com Teletexto

- Sintonize uma emissora de TV que transmita o Teletexto.
- Pressione a tecla TEXT "☰". Normalmente, aparecerá o índice no ecrã
- Active a tecla "☰" para o modo Texto.

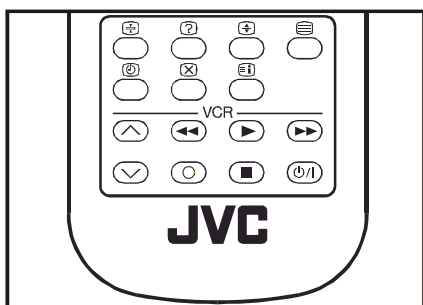

Para seleccionar uma página do Teletexto

- Prima as teclas numéricas para aceder à página pretendida. O número da página do Teletexto escolhida aparece na esquina superior esquerda do ecrã. O contador das páginas aparece até que a página seleccionada apareça, mostrando a informação no ecrã.
- Pressione "P \wedge " para avançar página a página
- Pressione "P \vee " para voltar à página anterior.

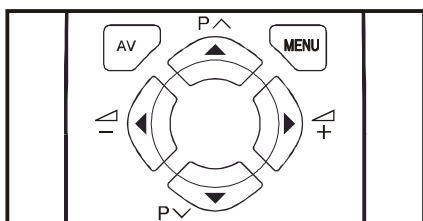

Para seleccionar a página índice

- Selecciona "☰" a opção índice para ir directamente à página índice.

Procurar uma página enquanto vê a TV

- Enquanto o Modo Teletexto está activado, prima a tecla "☒", e mudará o modo para TV, premindo novamente a tecla "☰", muda o modo de TV para a última página de Teletexto. No modo TV, introduza um número de uma página, utilizando as teclas numéricas. Enquanto procura, permanecem os dígitos introduzidos, quando localizar a página pretendida, aparecerá a indicação da página. Agora, já pode aceder ao modo de Teletexto, premindo a tecla "☒".

Para seleccionar texto com tamanho duplo.

- Selecciona "☰" para ver a metade superior da informação com tamanho duplo, pressione as teclas esquerda/direita para se mover pelo texto.
- Selecciona "☰" para ver a metade inferior da informação.
- Selecciona "☰" de novo para voltar ao tamanho normal.

Para mostrar informação "oculta"

- Selecciona "☒" uma vez para mostrar a informação sobre perguntas em jogos ou divertimentos.
- Selecciona de novo "☒" para revelar as respostas.

Para parar uma mudança automática de página

Pode existir mais informação numa página do Teletexto, e esta pode actualizar-se automaticamente depois de um período de tempo.

- Pressione "☰" para parar a mudança automática de página.
- Pressione "☰" para ver a página seguinte do texto actual.

Para seleccionar um sub código de página.

As páginas do sub código são sub secções de páginas extensas de Teletexto, e só podem ser vistas secção por secção.

- Selecciona a página requerida do Teletexto.
- Selecciona "☰"
- Selecciona o número da página desejada do sub código, pressionando 4 dígitos. (p. ex. 0001)
- Se a página seleccionada não aparece num curto período de tempo pressione "☒". O programa da TV aparecerá no ecrã.
- Quando encontrar a página, aparece na parte superior esquerda do ecrã o número da página do Teletexto.
- Selecciona "☒" para mostrar a página do Teletexto.

Para sair de Teletexto.

- Carregue no botão "☰". O ecrã passará ao modo TV.

Ligação de Equipamentos Externos

Antes de qualquer ligação:

- Apague todos os aparelhos incluindo a TV.
- Leia os manuais que acompanham o equipamento.

Para seleccionar o modo AV:

Pressionando o botão “**AV**” no comando seleccionará um dos seguintes modos de **AV**: (**AV-1**, **AV-1 S** e **F-AV**).

- Para voltar ao modo **TV**, prima repetidamente no botão **AV** ou nos botões “**P** ^” ou “**P** v”.

AV-1 (SCART) terminal: Euroconnector (21-pin, SCART)

- Entrada de Vídeo, entrada de Audio e entrada RGB disponíveis.
- Saída de emissão de TV (Video e Audio) disponíveis.

AV-1 S (SCART) terminal: Euroconnector (21-pin, SCART)

- Entrada de Vídeo, entrada S-VIDEO (Y/C) e entrada de Audio estão disponíveis.
- Saída de Video e Audio disponíveis.

F-AV (FRONTAL AV) terminal: Conectores RCA X 2

- Entrada de Video e Audio disponíveis.

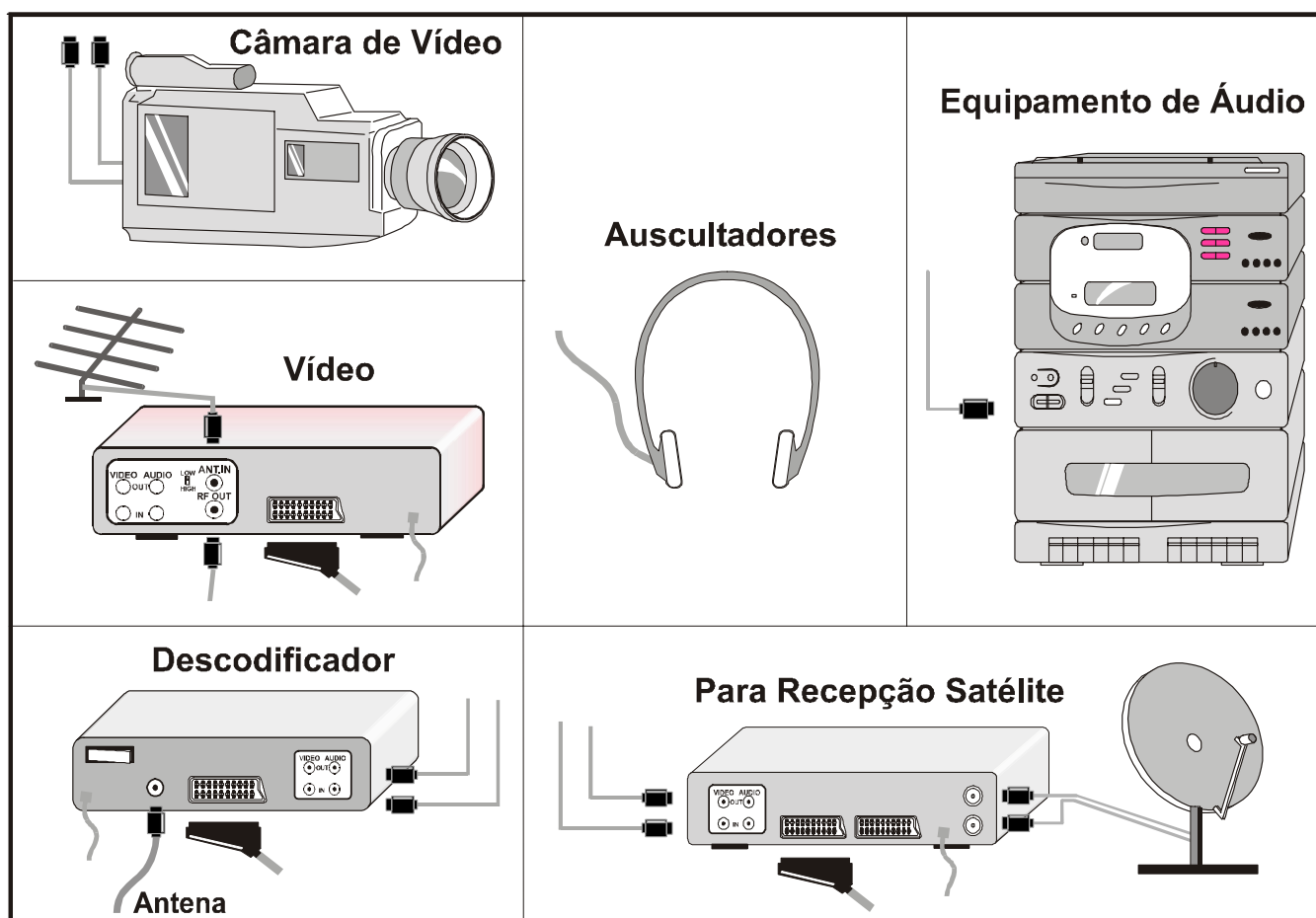
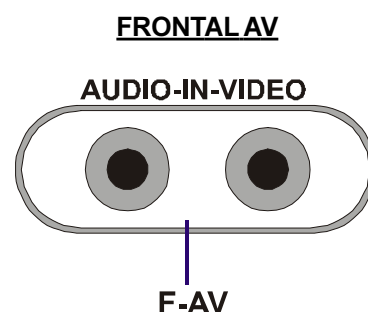
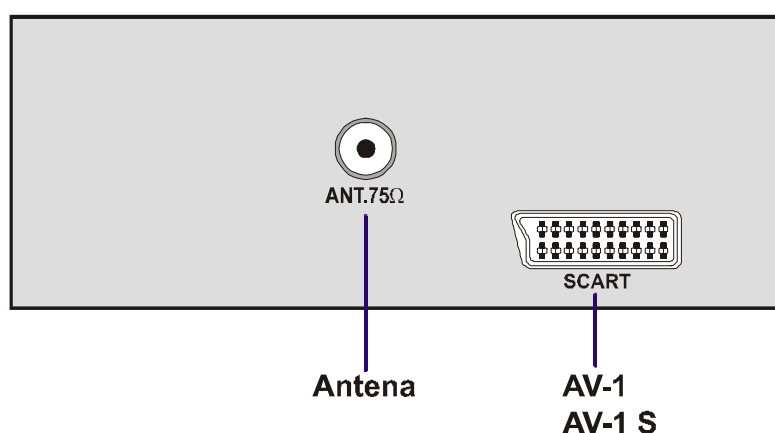

Através do Euroconector

A sua TV tem duas tomadas Euroconector (ambas são opcionais). Se quiser ligar periféricos (ex. Vídeo, Descodificador, etc) que tenham euroconectores à sua TV, utilize as entradas **AV-1 (SCART)** e **AV-1 S (SCART)**.

Modo AV-1 S

Se o equipamento que pretende ligar à sua TV suporta a saída S-Vídeo (Y/C) desde o Euroconector, pode desta forma obter uma melhor qualidade da imagem se seleccionar o modo **AV-1 S** e ligar o equipamento ao terminal **AV-1 S (SCART)** da sua TV. Leia o manual de instruções do aparelho e verifique se o aparelho possui tal característica.

Através de conectores RCA

Se tem um aparelho (por ex. Uma camcorder) que possui conectores RCA, ligue-os ao **F-AV (Frontal AV)** com os cabos de vídeo e de áudio.

Através da Tomada ANT

Se o aparelho não tem um Euroconector ou conectores RCA, ligue-o à TV com um cabo coaxial. Para mais detalhes, leia o manual que acompanha o aparelho.

- Para guardar o Teste de Sinal que vem com o equipamento, veja "**Menu de Instalação**" na **página 79** e guarde-o no programa número 0. Pode ver as imagens desde o aparelho, utilizando para o efeito o número do programa onde guardou o sinal de teste.

TV e Vídeo Gravador

- Ligue os cabos coaxiais

Pode obter uma melhor qualidade da imagem um euro cabo ao **AV-1** e **AV-1 S**.

Reprodução NTSC

Ligar um gravador de vídeo NTSC a um terminal. Depois prima a tecla "**AV**" para seleccionar o modo AV correspondente. O sistema **NTSC 3.58/4.43** pode ser visto deste modo automaticamente.

Ligar Auscultadores

Utilize a entrada de auriculares da sua televisão para ligar Auscultadores.

Sugestões

Cuidado com o Sistema

Limpe o ecrã com um pano macio humedecido. Não utilize produtos abrasivos para não danificar a protecção do aparelho.

Imagem com pouca qualidade

Seleccionou o sistema de TV correcto? Está o aparelho situado muito próximo dos altifalantes?

Montanhas e edifícios elevados podem provocar imagens duplas ou imagens fantasmas. Às vezes, pode melhorar a qualidade da imagem, alterando a direcção da antena.

A imagem ou o Teletexto estão irreconhecíveis? Verifique que colocou a frequência correcta

A qualidade da imagem pode piorar quando dois periféricos estão conectados à TV ao mesmo tempo. Neste caso, desligue um dos periféricos.

Falta de Imagem

A TV está ligada à antena correctamente? O cabo coaxial não está danificado? Se tem dúvidas, deve consultar o serviço técnico.

Não ter imagem significa que a sua TV não está a receber nenhuma transmissão. Premiu as teclas correctas do telecomando? Tente de novo.

Telecomando

A sua TV não responde à acção do telecomando. Prima a tecla **STANDARD** do telecomando, novamente.

Talvez as pilhas já estejam gastas. Se for assim, pode utilizar as teclas situadas na parte frontal da TV.

Seleccionou o menu errado? Prima a tecla **STANDARD** para voltar ao modo TV ou prima a tecla **MENU** para voltar ao menu anterior.

Não há solução

Apague a TV e volte a ligar. Se não funcionar, deve contactar o serviço de Assistência Técnica; nunca deve tentar reparar sozinho.

Dados Técnicos

SISTEMA DE IMAGEM	PAL SECAM B/G L	
GAMA DE CANAIS	VHF (BAND I/III) UHF (BAND U) HYPERBAND TV-CABO (B/G : S01-S41 / S75-S79 ; L : S01-S41 / S75-S77)	
NÚMERO DE CANAIS PRE SINTONIZADOS	100	
INDICADOR DO CANAL	NO ÉCRAN	
ENTRADA ANTENA RF	75 Ohm (Não balanceado)	
VOLTAGEM	220-240V AC, 50 Hz.	
SAÍDA AUDIO	Mono	
TUBO IMAGEM	14"	14"
POTENCIA SAIDA AUDIO (W_{RMS}) (%10 THD)	2	2
CONSUMO POTENCIA (W) (max.)	59	59
DIMENSOES (mm)	<u>AV14BJ8EPS</u>	<u>AV14BM8EPS</u>
A	377	378
L	446	374
A	334	332
PESO (Kg.)	9,75	9,4

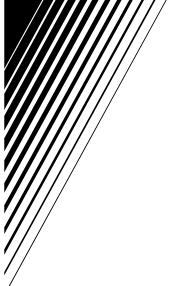

JVC
VICTOR COMPANY OF JAPAN, LIMITED

