



JVC

AV-25BT6ENB
AV-25BT6ENS
AV-28BT80EN
AV-28BT8ENB
AV-28BT8ENS
AV-29BF11ENS

ENGLISH
FRANÇAIS
DEUTSCH
ITALIANO
CASTELLANO
NEDERLANDS
PORTUGUÊS
SVENSKA
NORSK
DANSK
SUOMI

JVC
VICTOR COMPANY OF JAPAN, LIMITED

COLOUR TELEVISION

INSTRUCTIONS

TELEVISEUR COULEUR
FARBFERNSEHGERÄT
TELEVISORE A COLORI
TELEVISOR A COLOR
KLEURENTELEVISIE
TELEVISOR A CORES
FÄRG- TV
FARGEFJERNSYN
FARVEFJERNSYN
VÄRITELEVISIO

MANUEL D'INSTRUCTIONS
BEDIENUNGSANLEITUNG
ISTRUZIONI
MANUAL DE INSTRUCCIONES
GEBRUIKSAANWIJZING
INSTRUÇÕES
BRUKSANVISNING
BRUKSANVISNING
INSTRUKTIONSBOG
KÄYTTÖOHJE

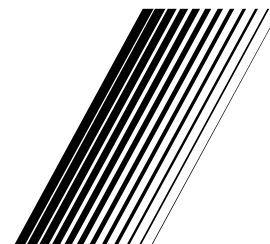

Inhalt	
Sicherheitshinweise	28
Fernbedienungstasten	29
Bedienfeldtasten am Gerät	30
Antennenanschlüsse	30
Vorbereitungen	31
Produktmerkmale	31
Vor dem Einschalten	31
Netzanschluss	31
Antennenanschlüsse	31
Andere Geräte anschließen	31
Einlegen der Batterien in die Fernbedienung	31
Ein- und Ausschalten	31
Fernseherät einschalten	31
Fernsehgerät ausschalten	31
Grundeinstellungen	31
Bedienung mit den Tasten am Gerät	32
Bedienung mit den Tasten der Fernbedienung	32
Menüsystem	33
Das Menü "Ton"	33
Das Menü "Bild"	34
Das Menü "Funktion"	34
Das Menü "Install."	35
Das Menü "Programm." (Programmieren)	36
Weitere Funktionen	37
Ton ausschalten	37
Bildschirminformationen	37
Uhrzeit anzeigen	37
Standardeinstellungen aufrufen	37
VCR -Bedienungstasten	37
Teletext	37
Teletext aktivieren	37
Teletextseite aufrufen	37
Indexseite aufrufen	37
Teletextseite suchen, während das TV-Programm läuft	37
Doppelte Texthöhe einstellen	38
"Versteckte" Informationen zeigen	38
Automatischen Seitenwechsel anhalten	38
Unterseite aufrufen	38
Teletext beenden	38
Fastext und Toptext	38
Andere Geräte anschließen	39
Scart-Anschluss	40
RGB-Modus	40
AV-2 S-Modus	40
RCA-Anschlüsse	40
Antennenbuchse (ANT)	40
TV und Videorecorder (VCR)	40
NTSC-Wiedergabe	40
Kopiereinrichtung	40
Kopfhörer anschließen	40
Tipps	40
Technische Daten	41

Sicherheitshinweise

1. Spannungsquelle

Dieses Fernsehgerät ist zum Betrieb an einer Netzwechselspannung von **220-240 V AC, 50 Hz.** ausgelegt. Vergewissern Sie sich, dass der korrekte Spannungswert eingestellt ist.

2. Netzkabel

Das Netzkabel muss so verlegt werden, dass niemand auf das Kabel treten kann. Darüber hinaus dürfen keine Objekte auf das Kabel gestellt oder mit dem Kabel in Kontakt gebracht werden. Achten Sie besonders auf die Stelle, an der das Kabel in den Stecker übergeht, auf die Steckdose und auf den Kabelausgang am Gerät.

3. Feuchtigkeit und Wasser

Das Gerät darf auf keinen Fall an feuchten oder nassen Orten betrieben werden (stellen Sie das Gerät weder im Badezimmer, am Spülbecken in der Küche, noch in der Nähe der Waschmaschine auf). Das Gerät darf keinem Regen oder sonstigen Wassereinwirkungen ausgesetzt sein. Stellen Sie keine Behälter auf das Gerät, die mit Flüssigkeiten gefüllt sind. Andernfalls könnten Gefahrensituationen entstehen.

4. Reinigung

Bevor Sie das Gerät reinigen, ziehen Sie den Netzstecker aus der Steckdose. Verwenden Sie keine flüssigen Reinigungsmittel und keine Sprays. Benutzen Sie ein weiches und trockenes Tuch.

5. Belüftung

Die Lüftungsschlitze und Öffnungen am Gerät sind für die Luftzirkulation vorgesehen und sollen den zuverlässigen Betrieb gewährleisten. Damit eine Überhitzung vermieden wird, dürfen diese Öffnungen in keinerlei Weise verschlossen oder verdeckt werden.

6. Blitzschlag

Bei herannahenden Gewittern und vor längerer Abwesenheit (Urlaub), ziehen Sie den Netzstecker aus der Steckdose.

7. Ersatzteile

Wenn bestimmte Komponenten ausgewechselt werden müssen, vergewissern Sie sich, dass der Techniker die Ersatzteile verwendet, die vom Hersteller angegeben sind, oder Teile, die dieselben technischen Daten wie die Originalteile besitzen. Nicht zugelassene Ersatzteile können Brände, elektrische Schläge oder andere Gefahrensituationen herbeiführen.

8. Reparatur und Wartung

Alle Reparatur- und Wartungsmaßnahmen müssen von qualifiziertem Fachpersonal ausgeführt werden. Öffnen Sie auf keinen Fall das Gerät selbst, da die Gefahr elektrischer Schläge besteht.

9. Offene Flammen

Stellen Sie keine Objekte mit offenen Flammen auf das Gerät.

10. Bereitschaft

Lassen Sie Ihr Gerät weder in Betrieb noch in Bereitschaft, wenn Sie Ihr Haus verlassen.

Warnhinweis!

Alle Eingriffe, die den Bestimmungen entgegenstehen, insbesondere Änderungen der Hochspannung oder das Austauschen der Bildröhre können zu erhöhter Röntgenstrahlung führen. Für derartig veränderte Geräte erlischt die Lizenz. Die Geräte dürfen dann nicht mehr betrieben werden.

Anweisungen zur Abfallentsorgung:

Die Verpackung und Verpackungshilfen sind recyclingfähig und sollten prinzipiell der Wiederverwertung zugeführt werden. Verpackungsmaterialien wie Plastiktüten müssen von Kindern ferngehalten werden.

Fernbedienungstasten

- ① = Bereitschaft / Ein-Aus
- ② **0 - 9** = Direktprogramm
- ③ Taste für Standardeinstellungen (BILD-Standardeinstellungen)
- ④ **Farbtasten**
- ⑤ **MENU** = Menü-Taste
- ⑥ **▲ (P^)** = Nach oben / Programm aufwärts
- ⑦ **▶ (⇨)** = Nach rechts / Lautstärke lauter
- ⑧ Teletext- Bedienungstasten
- ⑨ VCR Bedienungstasten
- ⑩ **▼ (P∨)** = Nach unten / Programm abwärts
- ⑪ **◀ (⇦)** = Nach links / Lautstärke leiser
- ⑫ **AV** = AV-Taste
- ⑬ **i** = Informationstaste
- ⑭ = Ton aus (Stummschalten)

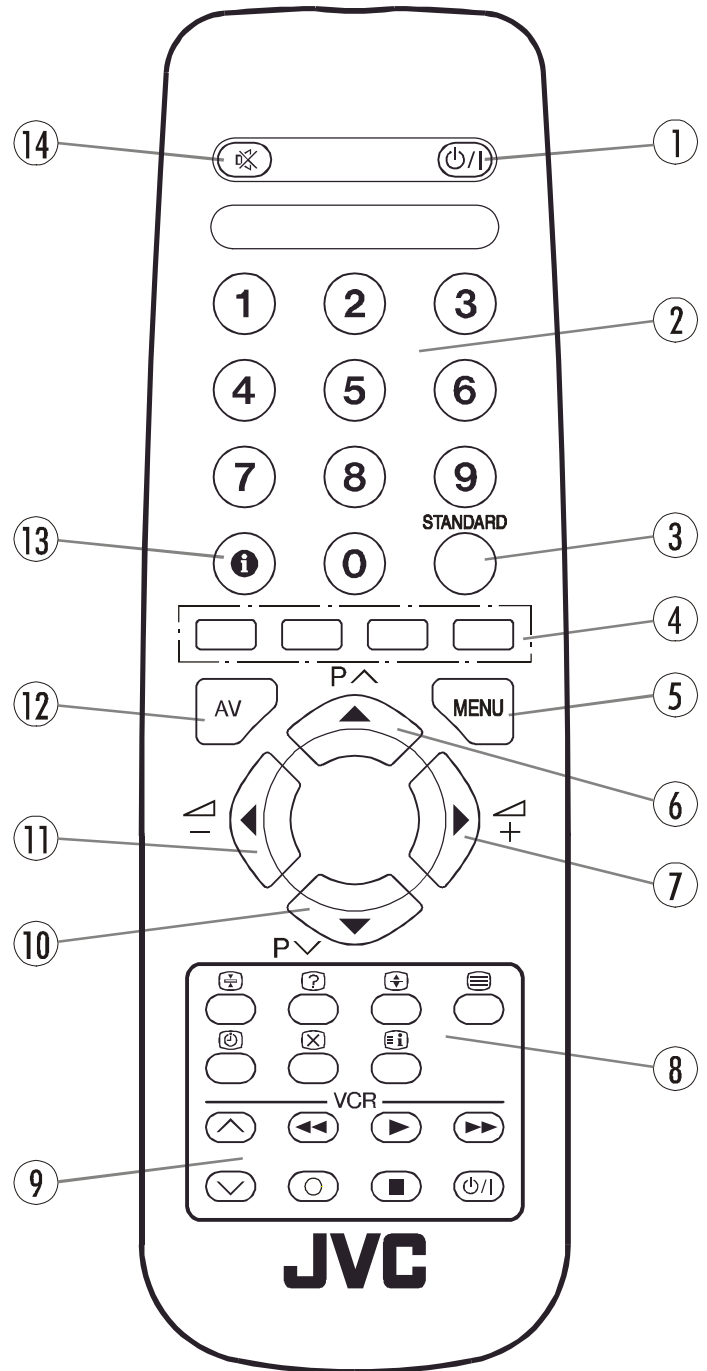

VORSICHT
GEFAHR ELEKTRISCHER SCHLÄGE



Mit dem Blitzsymbol in dem Dreieck soll der Benutzer vor gefährlicher Hochspannung im Inneren des Gerätes gewarnt werden. Es besteht die Gefahr eines elektrischen Schlages!

Das Ausrufezeichen in dem Dreieck soll den Benutzer auf wichtige Bedienungs-, Wartungs- und Reparaturhinweise in den mitgelieferten Dokumenten aufmerksam machen.

Bedienfeldtasten am Gerät

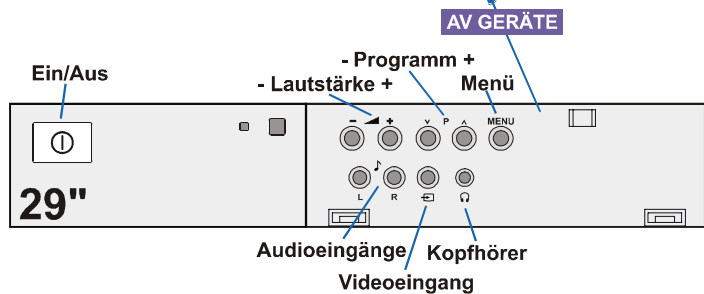
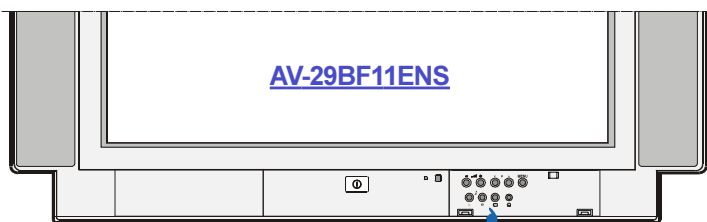
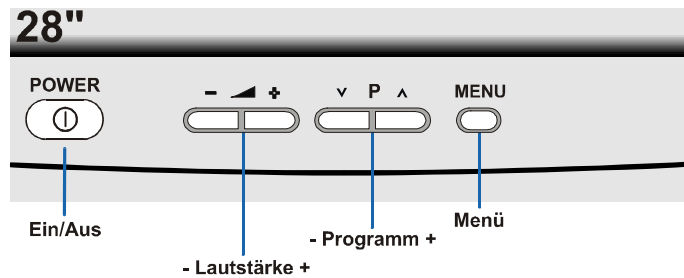
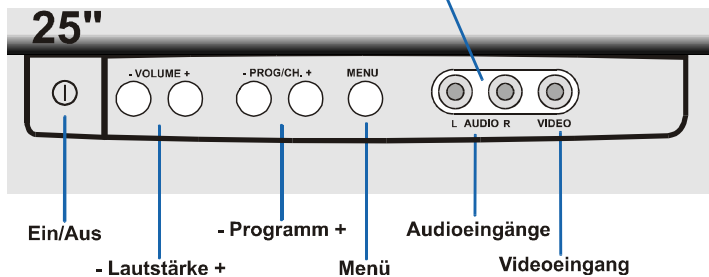
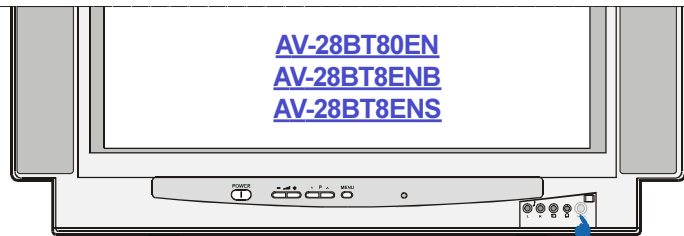
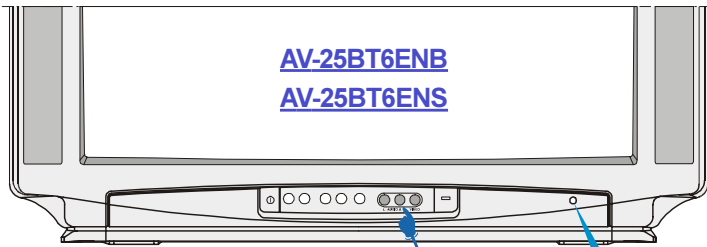

Antennenanschlüsse

Anschlüsse für Außenantenne

VHF antenne
Methode 1

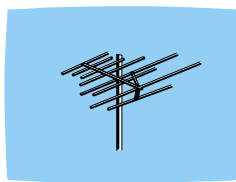

75-Ohm-Koaxialkabel

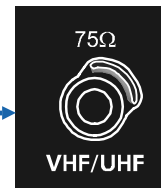

Geräterückseite

VHF/UHF antenne
Methode 2

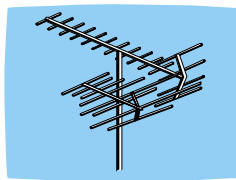

2-adriges 300-Ohm Flachkabel



oder

75-Ohm-Koaxialkabel

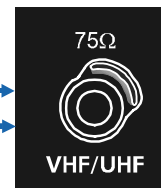

Geräterückseite

Vorbereitungen

Stellen Sie das Fernsehgerät auf eine feste, stabile Fläche. Sorgen Sie für ausreichende Belüftung. Halten Sie nach allen Seiten des Gerätes mindestens 10 cm Abstand. Legen Sie keine Objekte auf das Gerät, um Störungen und Sicherheitsprobleme zu vermeiden.

Produktmerkmale

- Farbfernsehgerät mit Fernbedienung
- Auf 100 Programmplätzen können VHF-, UHF- oder Kabelkanäle programmiert werden.
- Abstimmung von Kabelkanälen.
- Sehr einfache TV-Bedienung über benutzerfreundliche Menüführung.
- **Verfügt über zwei Scart-Anschlüsse für externe Geräte (z.B. Video, Videospiele, Audiogeräte usw.).**
- Front-AV-Eingang verfügbar.
- **Stereosysteme (Nicam + Deutsch) sind verfügbar.**
- **Komplette Teletext-Funktion (Fastext, Toptext).**
- Kopfhöreranschluss.
- Direkter Zugriff auf Programme.
- A.P.S. (Automatisches Programmiersystem).
- Jedes Programm kann mit einem Namen bezeichnet werden.
- Automatische Abstimmung auf- und abwärts.
- Sleep Timer (automatische Abschaltuhr).
- **Kindersicherung.**
- Automatisches Abschalten der Lautsprecher, wenn kein Empfang stattfindet.
- 5 Minuten nach Ende der Übertragung (Programmschluss) schaltet das Fernsehgerät automatisch auf Bereitschaft.

Vor dem Einschalten

Netzanschluss

WICHTIGER HINWEIS: Das Gerät ist für eine Betriebsspannung von **220-240 V AC, 50 Hz**. Wechselstrom ausgelegt.

- Nach dem Auspacken warten Sie, bis das Gerät Raumtemperatur erreicht hat, bevor Sie es an den Netzstrom anschließen.

Antennenanschlüsse

- Schließen Sie den Antennenstecker an die Antennenbuchse auf der Rückseite des Fernsehgeräts an.

Andere Geräte anschließen

Siehe **“Andere Geräte anschließen”** auf [Seite 39](#).

- Beachten Sie bitte auch die Bedienungsanleitungen der anderen Geräte.

Einlegen der Batterien in die Fernbedienung

- Ziehen Sie die Batterieabdeckung auf der Rückseite der Fernbedienung vorsichtig hoch, und nehmen Sie diese von dem Batteriefach ab.
- Legen Sie zwei Batterien vom Typ **AA (R6)** oder gleichwertige Batterien ein.
- Befestigen Sie die Batterieabdeckung wieder auf dem Batteriefach.

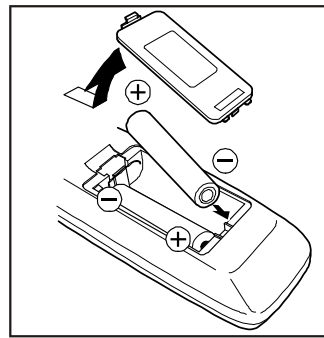

HINWEIS: Nehmen Sie die Batterien aus der Fernbedienung heraus, wenn das Gerät längere Zeit nicht benutzt wird. Die Fernbedienung könnte durch auslaufende Batterien beschädigt werden.

Ein- und Ausschalten

Sie können Ihr Fernseher sowohl mit der Fernbedienung als auch mit den Tasten am Gerät bedienen.

Fernseherät einschalten

Schalten Sie Ihr Fernsehgerät mit den folgenden beiden Bedienungsschritten ein:

- 1- Drücken Sie den Netzschalter an der Vorderseite des Fernsehgeräts. Das Fernsehgerät schaltet auf Bereitschaft. Die **ROTE KONTROLLLAMPE** unter dem Bildschirm leuchtet.
- 2- So schalten Sie das Fernsehgerät aus dem Bereitschaftsmodus ein:

Drücken Sie entweder eine der Zifferntasten auf der Fernbedienung, um eine bestimmte Programmnummer aufzurufen, oder

betätigen Sie die Taste **“Bereitschaft / Ein-Aus”** oder die Tasten **“Programm aufwärts/abwärts”** an der Gerätefront bzw. auf der Fernbedienung, so dass das Fernsehgerät eingeschaltet wird und statt der **ROTEN** die **GRÜNE** Lampe leuchtet.

Fernseherät ausschalten

- Drücken Sie auf der Fernbedienung die Bereitschaftstaste. Das Fernsehgerät schaltet auf Bereitschaft, und statt der **GRÜNEN** Lampe leuchtet die **ROTE**; oder
- Betätigen Sie den Netzschalter an der Vorderseite des Fernsehgeräts.

Grundeinstellungen

Wenn Sie das Fernsehgerät zum ersten Mal einschalten, wird folgende Meldung angezeigt: **“Please check antenna cable Auto. Programming System” (ANTENNEN KABEL ÜBERPRÜFEN AUTO. PROGRAMMIER SYSTEM)**.

- 1- Wählen Sie mit der Taste **“P ^”** oder **“P v”** die Option **LANGUAGE (SPRACHE)**, und betätigen Sie anschließend die Taste **“◀”** oder **“▶”**, um eine Menüsprache auszuwählen.
- 2- Wählen Sie mit der Taste **“P ^”** oder **“P v”** die Option **(COUNTRY) LAND**, und betätigen Sie anschließend die Taste **“◀”** oder **“▶”**, um das Land einzustellen, in dem Sie sich gerade befinden.
- 3- Wählen Sie mit der Taste **“P ^”** oder **“P v”** die Option **START**, und betätigen Sie anschließend die Taste **“◀”** oder **“▶”**, um die automatische Programmierung (APS) zu starten.

Menüsystem

Ihr Fernsehgerät ist mit einem Menüsystem ausgestattet. Rufen Sie im **Hauptmenü** eines der **fünf** Menüs (**TON**, **BILD**, **FUNKTION**, **INSTALL.** und **PROGRAMM.**) auf.

- 1- Betätigen Sie die Taste "**MENU**", um das Hauptmenü aufzurufen. Im Hauptmenü sind die Menünamen aufgeführt.
 - 2- Wählen Sie mit der Taste "**P ^**" oder "**P v**" eines der Menüs aus, und betätigen Sie anschließend die Taste "**◀**" oder "**▶**", um das ausgewählte Menü aufzurufen.
- Um das betreffende Menü wieder zu verlassen, betätigen Sie die Taste "**STANDARD**".
 - Um zum vorigen Menü zurückzukehren, betätigen Sie die Taste "**MENU**".

Das Menü "Ton"

Toneinstellungen ändern:

- Betätigen Sie die Taste **Menu**. Sie befinden sich im Hauptmenü. Im Hauptmenü wählen Sie mit der Taste "**P ^**" oder "**P v**" die Option **Ton** aus, und rufen Sie mit der Taste "**◀**" oder "**▶**" das Menü **Ton** auf.

oder

- Rufen Sie durch Betätigen der **roten** Taste das Menü **Ton** direkt auf.

Lautstärke einstellen:

Wenn Sie sich im Menü **Ton** befinden, ist **Lautstärke** als erste Option ausgewählt.

- Drücken Sie die Taste "**▶**", um die Lautstärke zu erhöhen.
- Drücken Sie die Taste "**◀**", um die Lautstärke zu verringern.



Balance einstellen:

- Wählen Sie mit der Taste "**P ^**" oder "**P v**" die Option **Balance**.
- Um die Balance nach rechts zu verschieben, betätigen Sie die Taste "**▶**".
- Um die Balance nach links zu verschieben, betätigen Sie die Taste "**◀**".

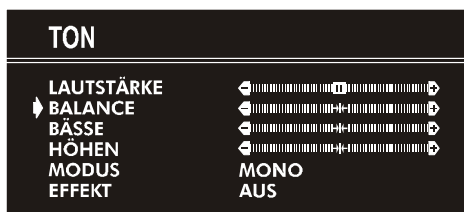

Bässe einstellen:

- Wählen Sie mit der Taste "**P ^**" oder "**P v**" die Option **Bässe**.
- Drücken Sie die Taste "**▶**", um den Basspegel zu erhöhen.
- Drücken Sie die Taste "**◀**", um den Basspegel zu verringern.



Höhen einstellen:

- Wählen Sie mit der Taste "**P ^**" oder "**P v**" die Option **Höhen**.
- Drücken Sie die Taste "**▶**", um mehr Höhen einzustellen.
- Drücken Sie die Taste "**◀**", um die Höhen zu verringern.

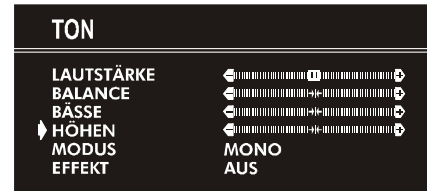

Modus auswählen:

Wählen Sie **MONO**, **STEREO** oder **DUAL I-II**, sofern das gewählte Programm den entsprechenden Modus unterstützt.

- Wählen Sie mit der Taste "**P ^**" oder "**P v**" die Option **Modus**.
- Drücken Sie die Taste "**◀**" oder "**▶**", um den Modus zu ändern.
- Wenn der Fernsehsender, den Sie gerade empfangen, zweisprachig überträgt (z.B. Eurosport), können Sie zwischen Synchronisation und Originalton wählen.
- Bei schlechtem Stereo-Empfang können Sie von Stereo auf Mono umschalten, damit der Ton deutlicher und besser zu hören ist.



Effekt einstellen:

Mit dieser Funktion aktivieren bzw. deaktivieren Sie den Klangeffekt. Durch Betätigen der Taste "**◀**" oder "**▶**" schalten Sie diese Funktion ein bzw. aus. Wenn als aktuelles Klangsystem **mono** eingestellt ist und Sie den Effekt auf **EIN** schalten, wird der Klang wie **stereo** wiedergegeben. Wenn als aktuelles Klangsystem **stereo** eingestellt ist und Sie den Effekt einschalten, gewinnt der Klang an räumlicher Tiefe. Ist der Effekt ausgeschaltet, so bleibt der Originalklang in **mono** und **stereo** erhalten.



Das Menü "Bild"

Bildeinstellungen ändern:

- Betätigen Sie die Taste **MENU**. Sie befinden sich im Hauptmenü. Im Hauptmenü wählen Sie mit der Taste "P ^" oder "P v" die Option **BILD** aus, und rufen Sie mit der Taste "◀" oder "▶" das Menü **BILD** auf.

oder

- Rufen Sie durch Betätigen der **GRÜNEN** Taste das Menü **BILD** direkt auf.

Helligkeit einstellen:

- Im Menü **BILD** ist die **HELLIGKEIT** als erste Option ausgewählt.
- Drücken Sie die Taste "▶", um die Helligkeit zu erhöhen.
- Drücken Sie die Taste "◀", um die Helligkeit zu verringern.

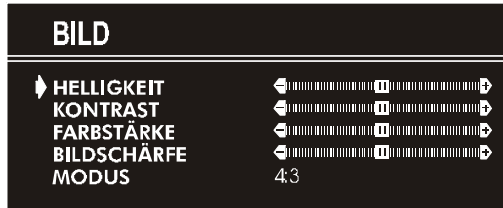

Kontrast einstellen:

- Wählen Sie mit der Taste "P ^" oder "P v" die Option **KONTRAST**.
- Drücken Sie die Taste "▶", um den Kontrast zu erhöhen.
- Drücken Sie die Taste "◀", um den Kontrast zu verringern.



Farbstärke einstellen:

- Wählen Sie mit der Taste "P ^" oder "P v" die Option **FARBSTÄRKE** aus.
- Drücken Sie die Taste "▶", um die Farbstärke zu erhöhen.
- Drücken Sie die Taste "◀", um die Farbstärke zu verringern.



Bildschärfe einstellen:

- Wählen Sie mit der Taste "P ^" oder "P v" die Option **BILDSCHÄRFE**.
- Drücken Sie die Taste "▶", um die Bildschärfe zu erhöhen.
- Drücken Sie die Taste "◀", um die Bildschärfe zu verringern.



Farbton einstellen (nur AV-Modus):

- Wählen Sie mit der Taste "P ^" oder "P v" die Option **FARBTON**.

- Drücken Sie die Taste "▶", um den Farbton zu intensivieren.
- Drücken Sie die Taste "◀", um den Farbton abzuschwächen.

Die Funktion **FARBTON** steht nur bei NTSC 3.58/4.43-Wiedergabe im AV-Modus zur Verfügung. Bei anderen Farbnormen wird die Option nicht angezeigt.

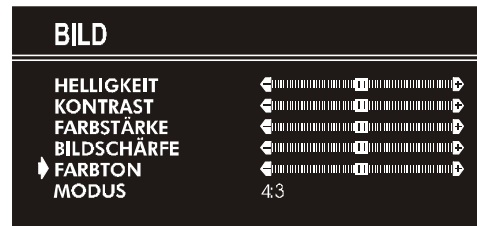

Modus einstellen:

Mit dieser Funktion wird das Bildformat an die aktuelle Übertragung angepasst.

- Wenn die Einstellung **AUTO** ausgewählt ist, wird das Bildformat entsprechend der Übertragung automatisch geändert.
- Wenn Sie die Einstellung **4:3** wählen, wird das Seitenverhältnis auf **4:3** angepasst.
- Wenn Sie die Einstellung **16:9** wählen, wird das Seitenverhältnis auf **16:9** angepasst.

Jedes Programm verfügt über einen eigenen Bildmodus. Wenn Sie den Bildmodus für ein bestimmtes Programm speichern, bleibt die Einstellung der anderen Programme unverändert.



Das Menü "Funktion"

- Betätigen Sie die Taste **MENU**. Sie befinden sich im Hauptmenü. Im Hauptmenü wählen Sie mit der Taste "P ^" oder "P v" die Option **FUNKTION** aus. Rufen Sie anschließend mit der Taste "◀" oder "▶" das Menü **FUNKTION** auf.
- oder
- Rufen Sie durch Betätigen der **GELBEN** Taste das Menü **FUNKTION** direkt auf.

Sleep Timer:

- In dem Menü **FUNKTION** ist **SLEEP TIMER** als erste Option ausgewählt.
- Mit den Tasten "◀" und "▶" können Sie den Sleep Timer auf folgende Einstellungen programmieren: **AUS**, **0:15:00**, **0:30:00**, **0:45:00**, **1:00:00**, **1:15:00**, **1:30:00**, **1:45:00** und **2:00:00** Stunden. Das Fernsehgerät schaltet nach Ablauf des gewählten Zeitraums in den Bereitschaftsmodus.

Die Anzeige befindet sich rechts oben am Bildschirm. Wenn der Sleep Timer aktiviert ist, wird er gemeinsam mit dem TV-Status angezeigt und nach 3 Sekunden ausgeblendet.

0:15 : 00



Während die letzte Minute abläuft, wird der Timer rechts oben am Bildschirm angezeigt. Wenn der Timer bei Null angelangt ist, schaltet das Fernsehgerät in den Bereitschaftsmodus.

Kindersicherung:

In dem Menü **FUNKTION** wählen Sie mit der Taste "P ^" oder "P v" die Option **KINDERSICHER** auf. Mit den Tasten "◀" oder "▶" schalten Sie die Kindersicherung **EIN** oder **AUS**.

Wenn die Funktion ausgeschaltet ist, kann Ihr Fernsehgerät auf herkömmliche Weise bedient werden. Wenn die Funktion eingeschaltet ist, kann das Gerät nur über die Fernbedienung bedient werden. In diesem Fall sind alle Tasten an der Vorderseite des Fernsehgeräts außer Betrieb (mit Ausnahme des Netzschalters).

FUNKTION	
SLEEP TIMER	AUS
▶ KINDERSICHER	AUS
SPRACHE	DEUTSCH
KOPIE	TV

Sprache:

Auf dem Menüpunkt **SPRACHE** wählen Sie mit „◀“ oder „▶“ Ihre Menüsprache aus.

FUNKTION	
SLEEP TIMER	AUS
KINDERSICHER	AUS
▶ SPRACHE	DEUTSCH
KOPIE	TV

Kopie:

In diesem Menü können Sie die interne oder externe Quelle für das Ausgangssignal am **AV-2 (EXT.2)**-Anschluss einstellen.

Auf dem Menüpunkt "**KOPIE**" wählen Sie mit der Taste "◀" bzw. "▶" die Option "**TV**" oder "**AV-1**" aus.

FUNKTION	
SLEEP TIMER	AUS
KINDERSICHER	AUS
SPRACHE	DEUTSCH
▶ KOPIE	TV

Das Menü "Install."

• Betätigen Sie die Taste **MENU**. Sie befinden sich im Hauptmenü. Im Hauptmenü wählen Sie mit der Taste "P ^" oder "P v" die Option **INSTALL.** Rufen Sie anschließend mit der Taste "◀" oder "▶" das Menü **INSTALL.** auf.

oder

• Rufen Sie durch Betätigen der **BLAUEN** Taste das Menü **INSTALL.** direkt auf.

MENÜ	
TON	▶
BILD	▶
FUNKTION	▶
▶ INSTALL.	▶
PROGRAMM.	▶

So programmieren Sie einen Sender manuell auf einem Programmplatz:

1. Wenn Sie das Menü **INSTALL.** aufrufen, ist **PROGRAMM.** als erste Option ausgewählt. Wählen Sie mit der Taste "◀" oder "▶" den Programmplatz aus, auf dem Sie den abgestimmten Sender speichern möchten. (Sie können auch mit den Zifferntasten die Programmnummer eingeben.)

INSTALL.	
▶ PROGRAMM	07
BAND	C
KANAL	45
SUCHLAUF	◀ [Progressive Bar] ▶
FEIN	◀ [Progressive Bar] ▶
SPEICHERN	

2. Drücken Sie die Taste "P ^" oder "P v", um die Option **BAND** auszuwählen. Wählen Sie mit der Taste "◀" oder "▶" das Band aus, in dem sie den Sender suchen möchten.

3. Wählen Sie mit der Taste "P ^" oder "P v" die Option **SUCHLAUF** aus. Drücken Sie die Taste "◀" oder "▶", um den Suchlauf zu starten. (Mit der Taste "▶" suchen Sie vorwärts. Mit der Taste "◀" suchen Sie rückwärts.)

Sollte der gefundene Sender nicht Ihrem Wunsch entsprechen, starten Sie durch Betätigen der Taste "◀" oder "▶" den Suchlauf erneut.

Wenn Sie den Suchlauf anhalten möchten, bevor ein Sender gefunden wurde, drücken Sie die entgegengesetzte Pfeiltaste. Falls z.B. der Suchlauf in Vorwärtsrichtung mit der Taste "▶" gestartet wurde, drücken Sie die Taste "◀", um den Suchlauf anzuhalten.

Wenn Sie die Kanalnummer kennen, können Sie den gewünschten Sender auch direkt anwählen.

Gehen Sie mit der Taste "P ^" oder "P v" auf die Option **KANAL**, um die Kanalnummer auszuwählen, oder geben Sie die Nummer direkt mit den Zifferntasten ein.

4. Wenn Sie das neue Programm benennen möchten, folgen Sie den Anweisungen unter „**So ändern Sie den Programmnamen**“ auf **Seite 36**.

5. Bei schlechtem Empfang sollten Sie den Sender feinabstimmen. Wählen Sie mit der Taste "P ^" oder "P v" die Option **FEIN**, und betätigen Sie die Taste "◀" oder "▶", um den Sender genau abzustimmen.

6. Wenn Sie alles fertig eingestellt haben, speichern Sie die neuen Einstellungen für den Sender unter der ausgewählten Programmnummer. Wählen Sie mit der Taste "P ^" oder "P v" die Option **SPEICHERN** aus, und betätigen Sie anschließend die Taste "◀" oder "▶", um die Einstellungen zu speichern.

So ändern Sie die aktuellen Einstellungen der Programmplätze (z.B. Feinabstimmung ändern usw.) :

1. Wählen Sie ohne Menü am Bildschirm die Programmnummer für den Programmplatz aus, den Sie ändern möchten.
2. Rufen Sie das Menü **INSTALL.** auf.
3. Folgen Sie den Anweisungen unter „**So programmieren Sie einen Sender manuell auf einem Programmplatz.**“ auf **Seite 35**, und ändern Sie die Einstellungen der aktuellen Programmnummer.

Wenn Sie das neue Programm benennen möchten, folgen Sie den Anweisungen unter „So ändern Sie den Programmnamen“ auf Seite 36.

Hinweis:

Wählen Sie die Programmnummer nicht unter dem Menüpunkt **PROGRAMM.** im Menü **INSTALL.** aus. Wenn Sie die Programmnummer dort auswählen und die Einstellungen speichern, werden die aktuellen Einstellungen der gewählten Programmnummer storniert.

Das Menü "Programm." (Programmieren)

In dem Menü **PROGRAMM.** sind die Namen und Nummern der programmierten Sender aufgelistet. In diesem Menü können Sie Sender löschen, einfügen, benennen und automatisch Speichern.

Wählen Sie mit „P ^“ oder „P v“ das Menü **PROGRAMM.** aus, und rufen Sie es mit „◀“ oder „▶“ auf. In dem Menü „Programm.“ werden alle Sender mit den dazugehörigen Programmnummern und Namen angezeigt. Programmnummer und Name des eingestellten Senders werden blau angezeigt. Alle anderen Programmnummern bleiben weiß. Sie können die blaue Markierung mit „P ^“, „P v“, „◀“ oder „▶“ auf die gewünschte Nummer verschieben. Sie können die Programmnummern jedoch auch direkt mit den Zifferntasten aufrufen. Wenn Sie sich über die Programmnummern bewegen, um das gewünschte Programm zu erreichen, werden die Sender der jeweils blau markierten Programmnummern eingestellt.

PROGRAMM.			
▶ 01	C-01	11	----- 21 -----
02	C-02	12	----- 22 -----
03	C-03	13	----- 23 -----
04	C-04	14	----- 24 -----
05	C-05	15	----- 25 -----
06	C-06	16	----- 26 -----
07	-----	17	----- 27 -----
08	-----	18	----- 28 -----
09	-----	19	----- 29 -----
10	-----	20	----- 30 -----

■ NAME	■ LÖSCHEN
■ EINFÜGEN	■ A. P. S.

So ändern Sie den Programmnamen:

- Gehen Sie mit den Pfeiltasten oder mit den Zifferntasten auf das Programm, das umbenannt werden soll. Die entsprechende Programmnummer muss blau markiert sein.
- Drücken Sie die **ROTE** Taste. Wählen Sie mit „◀“ oder „▶“ die gewünschte Position und mit „P ^“ oder „P v“ einen Buchstaben aus.

Drücken Sie nun erneut die **ROTE** Taste, um den Namen zu speichern, oder die **BLAUE** Taste, um den Vorgang abzubrechen.

So löschen Sie einen Sender von einem Programmplatz:

- Gehen Sie mit den Pfeiltasten oder mit den Zifferntasten auf das Programm, das gelöscht werden soll. Die entsprechende Programmnummer muss blau markiert sein.
- Drücken Sie die **GELBE** Taste. Der entsprechende Sender wird gelöscht, und alle nachfolgenden Sender mit höherer Programmnummer rücken einen Programmplatz auf.

Drücken Sie nun erneut die **GELBE** Taste, um den Sender zu löschen, oder die **BLAUE** Taste, um den Löschvorgang abzubrechen.

So fügen Sie einen Sender auf einem Programmplatz ein:

- Gehen Sie mit den Pfeiltasten oder mit den Zifferntasten auf das Programm, das eingefügt werden soll. Die entsprechende Programmnummer muss blau markiert sein.
- Drücken Sie die **GRÜNE** Taste. Nun bewegen Sie die Markierung mit „P ^“, „P v“, „◀“ oder „▶“ auf die Programmnummer.

Drücken Sie nun erneut die **GRÜNE** Taste, um den Sender einzufügen, oder die **BLAUE** Taste, um den Vorgang abzubrechen.

A.P.S.

Im Menü **A.P.S.** haben Sie die Möglichkeit, die von Ihrem Fernsehgerät empfangenen Sender mit der **A.P.S.**-Funktion (Automatisches Programmiersystem) automatisch auf den Programmplätzen zu speichern.

1. Rufen Sie das Menü **PROGRAMM.** auf, und betätigen Sie die **BLAUE** Taste, um das Menü **A.P.S.** aufzurufen.
2. Wählen Sie mit der Taste „P ^“ oder „P v“ die Option **SPRACHE**, und betätigen Sie anschließend die Taste „◀“ oder „▶“, um eine Menüsprache auszuwählen.
3. Wählen Sie mit der Taste „P ^“ oder „P v“ die Option **LAND**, und betätigen Sie anschließend die Taste „◀“ oder „▶“, um das Land einzustellen, in dem Sie sich gerade befinden.
4. Um den Programmiervorgang zu starten, wählen Sie mit „P ^“ oder „P v“ die Option **START**, und drücken Sie anschließend die Taste „▶“. Die Meldung **„A.P.S. IN BETRIEB“** wird nun angezeigt. **A.P.S.** speichert die empfangenen Sender automatisch unter den Programmnummern Ihres Fernsehgeräts. Nach abgeschlossenem **A.P.S.**-Vorgang wird wieder das Menü **PROGRAMM.** angezeigt.
Um **A.P.S.** abzubrechen, drücken Sie die Taste „▶“.

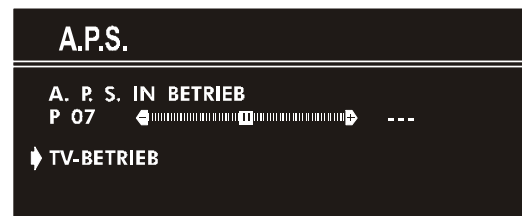
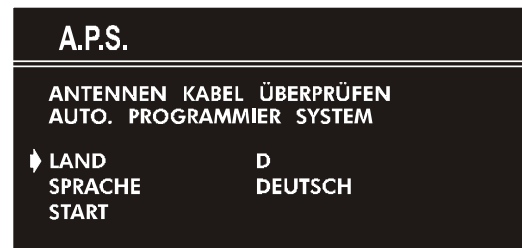

Weitere Funktionen

Ton ausschalten

Um am Fernsehgerät den Ton auszuschalten, drücken Sie die Taste "X". Das Gerät ist nun ohne Ton. Wenn Sie den Ton wiederherstellen möchten, betätigen Sie die Taste "X", "M" oder "A". Wenn Sie den Ton mit der Taste "X" wieder einschalten, bleibt der zuvor eingestellte Lautstärkepegel erhalten.

Bildschirminformationen

Nach dem ersten Betätigen der Taste "i" wird der aktuelle Status **Programmnummer**, **Sendername** und **Tonmodus** angezeigt.

Nach dem zweiten Tastendruck wird die aktuelle Uhrzeit angezeigt.

Nach dem dritten Tastendruck wird die Bildschirmanzeige wieder ausgeblendet.

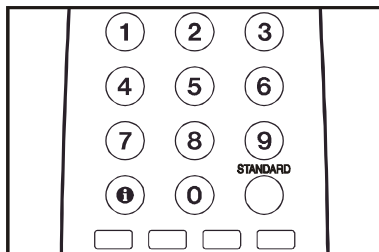

Uhrzeit anzeigen

- Wenn Sie ein Fernsehprogramm mit Teletext-Übertragung ansehen, drücken Sie zweimal die Taste „i“. Die aktuelle Uhrzeit wird mit dem Teletextsignal übertragen und auf dem Bildschirm angezeigt.
- Wenn Sie ein Programm ohne Teletext-Übertragung ansehen, wird an derselben Stelle nur ein Kasten angezeigt.
- Die Uhrzeit wird wieder ausgeblendet, sobald Sie die Taste "i" erneut betätigen.

Die Zeitanzeige wird beim Aufrufen eines anderen Menüs wieder ausgeblendet.

Standardeinstellungen aufrufen

Sie haben die Möglichkeit, die aktuellen Einstellungen im Menü **BILD** auf die Standardeinstellungen zurückzusetzen (ausgenommen sind die Einstellungen für **MODUS**).

- Wenn kein Menü angezeigt wird, betätigen Sie die Taste **STANDARD**.

VCR -Bedienungstasten

Mit diesen Tasten können Sie einen JVC-Videorecorder bedienen. Die Tasten, die genauso aussehen, wie die Original-Fernbedienungstasten der jeweiligen Geräte, haben auch dieselbe Funktionsweise.

Drücken Sie die VCR-Bedienungstaste, um Ihren Videorecorder zu bedienen.

Hinweis:

- Wenn Ihr Gerät kein JVC-Fabrikat ist, sind diese Tasten nicht funktionsfähig.
- Auch wenn Sie ein JVC-Gerät besitzen, ist die Funktion dieser Tasten nicht bei allen Geräten gewährleistet.
- Mit den Tasten \wedge / \vee wählen Sie ein Fernsehprogramm aus, das der Videorecorder empfängt.

Teletext

Teletext ist ein Informationssystem, bei dem Texte auf Ihrem TV-Bildschirm angezeigt werden. Mit Teletext können Sie sich Informationsseiten über die Themen anzeigen lassen, die Sie im Inhaltsverzeichnis (Index) finden.

Im Teletext-Modus steht die OCD-Funktion nicht zur Verfügung.

Kontrast-, Helligkeit- und Farbreglung sind im Textmodus nicht verfügbar; Lautstärkereglung ist möglich.

Teletext aktivieren

- Um Teletext zu aktivieren, wählen Sie einen TV-Sender aus, der Teletext überträgt.
- Betätigen Sie die Taste "☰" (TELETEXT). Normalerweise erscheint nun das Inhaltsverzeichnis (Index) am Bildschirm.

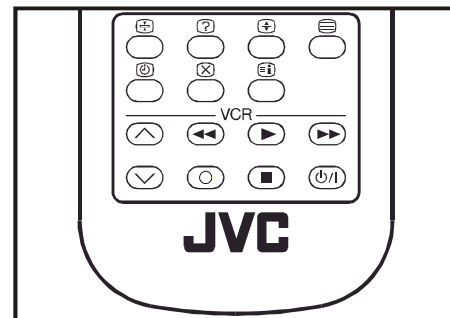

Teletextseite aufrufen

- Geben Sie mit den Zifferntasten die Nummer der gewünschten Teletextseite ein.

Die gewählte Seitennummer wird oben links am Bildschirm angezeigt. Der Teletext-Seitenzähler sucht nun so lange, bis die ausgewählte Seite erreicht ist. Die gewünschten Informationen werden am Bildschirm angezeigt.

- Durch Betätigen der Taste "P \wedge " blättern Sie den Teletext jeweils eine Seite weiter.
- Durch Betätigen der Taste "P \vee " blättern Sie den Teletext jeweils eine Seite zurück.

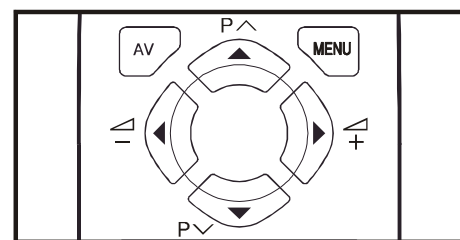

Indexseite aufrufen

- Um die Seitennummer für den Index aufzurufen (normalerweise Seite 100), drücken Sie die Taste "☰".

Teletextseite suchen, während das TV-Programm läuft

- Wenn sich das Gerät im Teletext-Modus befindet, schalten Sie mit der Taste "X" in den TV-Modus um. Geben Sie im TV-Modus mit den Zifferntasten eine Seitennummer ein. Sobald Sie die letzte Ziffer der Seitennummer eingegeben haben, wird das blinkende "☰"-Symbol anstelle der Seitennummer angezeigt, bis die Seite gefunden ist. Dann wird statt des Symbols "☰" wiederum die Seitennummer angezeigt. Durch Betätigen der Taste "X" können Sie sich nun die Seite anzeigen lassen.

Doppelte Texthöhe einstellen

- Drücken Sie die Taste "⏏", um die obere Hälfte der Seite in doppelter Schriftgröße anzuzeigen.
- Drücken Sie die Taste "⏏" erneut, um die untere Hälfte der Seite in doppelter Schriftgröße anzuzeigen.
- Um die gesamte Seite wieder in normaler Schriftgröße anzuzeigen, drücken Sie nochmals die Taste "⏏".

"Versteckte" Informationen zeigen

- Auf Quiz- oder Spielseiten rufen Sie mit der Taste "Ⓚ" die versteckten Antworten/ Lösungen auf.
- Wenn Sie die Taste "Ⓚ" nochmals drücken, sind die angezeigten Antworten wieder verborgen.

Automatischen Seitenwechsel anhalten

Die ausgewählte Teletextseite enthält möglicherweise mehr Informationen als der Bildschirm fassen kann. Die übrigen Informationen werden nach einer Verzögerungszeit angezeigt.

- Betätigen Sie die Taste "⏏", um den automatischen Seitenwechsel anzuhalten.
- Betätigen Sie die Taste "⏏" erneut, um die nächste Seite anzuzeigen.

Unterseite aufrufen

Unterseiten sind Abschnitte von längeren Teletextseiten, die nur abschnittsweise am Bildschirm angezeigt werden können.

- Rufen Sie die gewünschte Teletextseite auf.
- Drücken Sie die Taste "Ⓚ".
- Geben Sie mit den Zifferntasten vier Ziffern ein (z.B. 0001), um die gewünschte Unterseite aufzurufen.
- Wenn die ausgewählte Unterseite nicht nach kurzer Zeit angezeigt wird, drücken Sie die Taste "Ⓚ". Das TV-Programm erscheint am Bildschirm.
- Wenn die gewählte Teletextseite aufgefunden ist, wird die Seitennummer rechts oben am Bildschirm angezeigt.
- Um die gewählte Teletextseite anzuzeigen, drücken Sie die Taste "Ⓚ".

Teletext beenden

- Drücken Sie die Taste "⏏". Der Bildschirm schaltet in den TV-Modus.

Fastext und Toptext

Der Teletext-Modus wird anhand des Übertragungssignals automatisch eingestellt.

Ihr Gerät unterstützt das Teletextsystem mit 7 gespeicherten Seiten. Wenn Sie eine Seite aufrufen, die sich im Speicher befindet, wird diese Seite ohne Suche sofort angezeigt.

- Durch Betätigen der Taste "P ^" blättern Sie den Teletext jeweils eine Seite weiter.
- Durch Betätigen der Taste "P v" blättern Sie den Teletext jeweils eine Seite zurück.

Für Fastext und Toptext:

Die Themenüberschrift für die Informationen ist möglicherweise farbig dargestellt oder befindet sich in einem farbigen Feld.

- Betätigen Sie die entsprechende **rote, grüne, gelbe** oder **blaue** Farbtaste, um die relevante Seite schnell aufzurufen.

Für Toptext:

Bei vorhandener Toptext-Übertragung erscheinen farbige Schaltflächen in der Statuszeile.

Wenn keine Toptext-Übertragung stattfindet, ist die Statuszeile ausgeblendet.

Im Top-Modus werden die Seiten mit der Taste "P ^" oder "P v" vor- bzw. zurückgeblättert. Wenn keine Toptext-Übertragung bei der Anwendung dieser Befehle verfügbar ist, wird der normale Suchlauf wirksam. Beispielsweise erscheint Seite 100 um eins größer als Seite 199. Connect the External Equipments.

Andere Geräte anschließen

Bevor Sie andere Geräte anschließen

- Schalten Sie alle Geräte einschließlich Fernsehgerät aus.
- Lesen Sie die Bedienungsanleitungen der jeweiligen Geräte.

AV-Modus auswählen

Mit der Taste „AV“ auf der Fernbedienung können Sie einen der vier AV-Modi (**AV-1**, **AV-2**, **AV-2 S** und **F-AV**) auswählen.

- Um zum **TV-Modus** zurückzukehren, drücken Sie wiederholt auf „AV“ oder auf „P ^“ bzw. „P v“.

AV-1 (EXT.1)-Anschluss: 21-poliger Scart-Anschluss

- Video-Eingang, Audio L/R-Eingänge und RGB-Eingänge
- Fernsehausgänge (Video- und Audio-L/R)

AV-2 (EXT.2)-Anschluss: 21-poliger Scart-Anschluss

- Video-Eingang, S-VIDEO (Y/C)-Eingang und Audio L/R-Eingang
- Video- und Audio-L/R-Ausgänge.

F-AV- (AV GERÄTE)-Anschluss: 3 RCA-Anschlüsse

- Video-Eingang und Audio-L/R-Eingänge

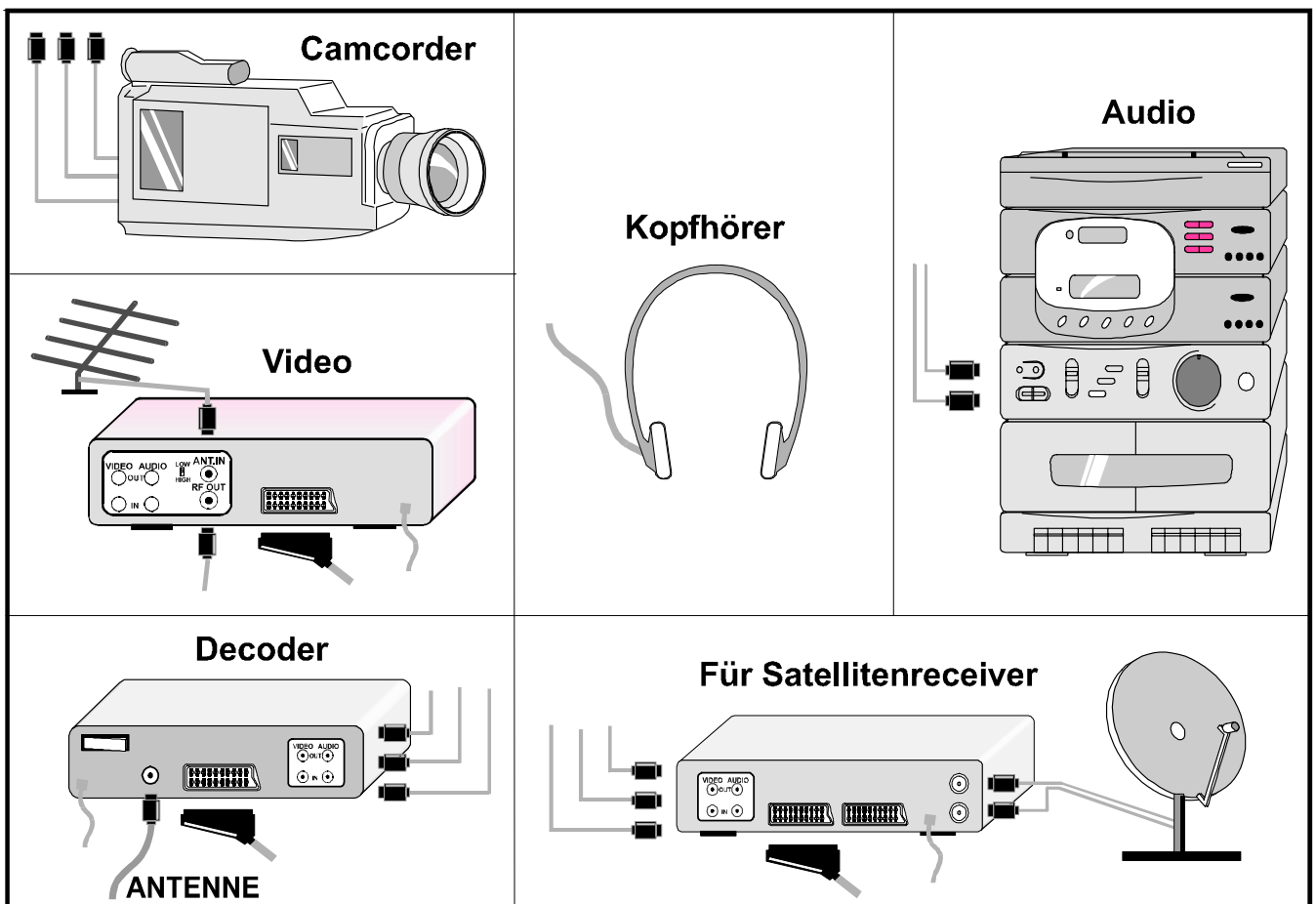
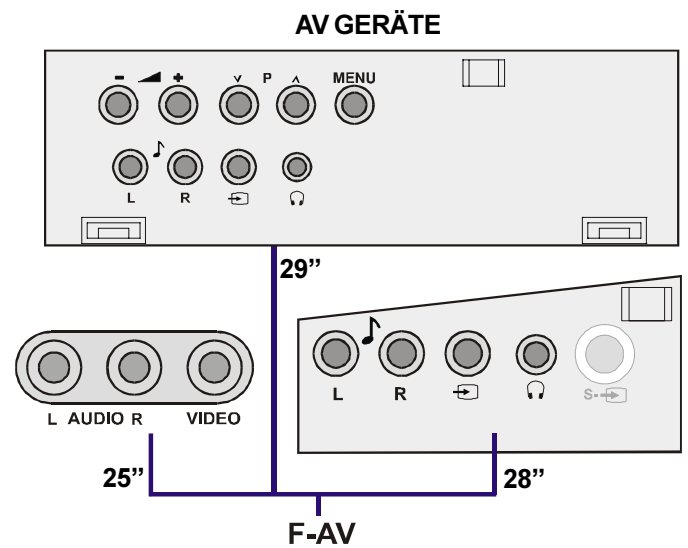
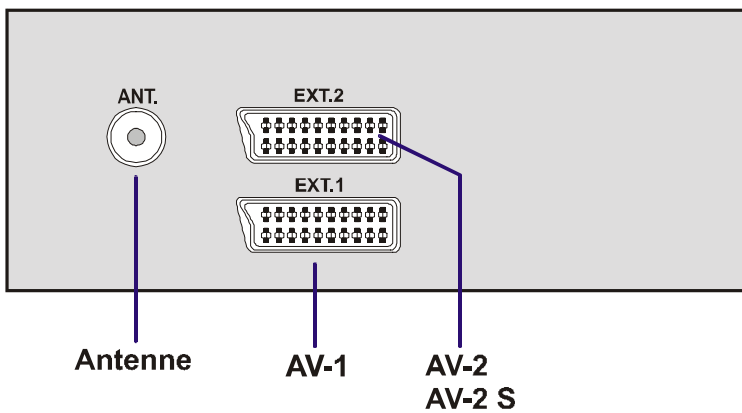

Scart-Anschluss

Ihr Fernsehgerät ist mit zwei Scart-Anschlüssen ausgestattet. Wenn Sie externe Geräte anschließen möchten (z.B. Video, Decoder usw.), die über Scart-Anschlüsse verfügen, verwenden Sie die Anschlüsse **AV-1 (EXT.1)** oder **AV-2 (EXT.2)**.

Wenn an den Scart-Anschlüssen ein externes Gerät angeschlossen ist, schaltet das TV-Gerät automatisch in den AV-Modus.

RGB-Modus

Geräte, die RGB-Signale aussenden, schließen Sie an den **AV-1- (EXT.1)-Anschluss** an.

AV-2 S-Modus

Wenn das an Ihrem Fernseher angeschlossene Gerät S-Video (Y/C)-Signale über einen Scart-Anschluss aussendet, erhalten Sie bessere Bildqualität, wenn Sie den **AV-2 S-Modus** einstellen und das entsprechende Gerät an den **AV-2 S (EXT.2)**-Anschluss des Fernsehgeräts anschließen. Lesen Sie in der Bedienungsanleitung nach, ob das Gerät über die entsprechende Funktion verfügt.

RCA-Anschlüsse

Wenn das Gerät (z.B. ein Camcorder) über RCA-Ausgänge verfügt, schließen Sie es über Video- und Audiokabel an den **F-AV (AV GERÄTE)-Anschluss** des Fernsehgeräts an.

- Wenn das Gerät eine Mono-Audiobuchse besitzt, schließen Sie es an die **Audio-L-Buchse** an.

Antennenbuchse (ANT)

Wenn das anzuschließende Gerät weder Scart- noch RCA-Anschlüsse besitzt, schließen Sie es mit einem Antennenkabel an die Antennenbuchse des Fernsehgeräts an. Näheres dazu erfahren Sie in den Bedienungsanleitungen der jeweiligen Geräte.

- Informationen über das Speichern des Geräte-Testsignals finden Sie im Abschnitt „Das Menü **Install.**“ auf **Seite 35**. Speichern Sie das Signal unter Programmnummer 0. Sie können dann die Bilder aus diesem Gerät ansehen, wenn Sie die Programmnummer aufrufen, unter der das Testsignal gespeichert ist.

TV und Videorecorder (VCR)

- Schließen Sie den Videorecorder mit einem Antennenkabel an die Antennenbuchse (ANT) des Fernsehgeräts an.
- Schließen Sie den Videorecorder mit einem Scart-Kabel an den **AV-1-** oder **AV-2-Anschluss** an, oder schließen Sie ihn mit den Audio- und Videokabeln an den **F-AV (AV GERÄTE)-Anschluss** an.

NTSC-Wiedergabe

Schließen Sie den NTSC-Videorecorder an den Scart- / RCA-Anschluss auf der Vorderseite des Fernsehgeräts an.

Drücken Sie anschließend die Taste **AV**, um den richtigen Modus einzustellen.

NTSC 3.58/4.43-Systeme werden im AV-Modus automatisch erkannt.

Kopiereinrichtung

Die Video- und Audio-Signale aus dem Fernsehgerät oder von den Eingängen **TV** oder **AV-1 (EXT.1)** lassen sich auf einen Videorecorder überspielen, der am **AV-2 (EXT.2)-Anschluss** angeschlossen ist.

- Zum Einstellen der Ausgabequelle lesen Sie bitte den Abschnitt **„KOPIE“** auf **Seite 35**.

Kopfhörer anschließen

Zum Anschließen des Kopfhörers verwenden Sie den Stereo-Kopfhöreranschluss an Ihrem Fernsehgerät.

Tipps

Bildschirmpflege

Reinigen Sie den Bildschirm mit einem angefeuchteten, weichen Tuch. Verwenden Sie keine Scheuermittel, damit die Bildschirmbeschichtung nicht beschädigt wird.

Schlechtes Bild

Haben Sie das korrekte TV-System eingestellt? Befindet sich Ihr Fernsehgerät oder Ihre Antennenanlage zu nah an Lautsprechern, nicht-geerdeten Audiogeräten, Neonlampen usw.?

Berge oder hohe Gebäude in Ihrer Umgebung können doppelte Konturen oder Geisterbilder verursachen. Möglicherweise lässt sich die Bildqualität dadurch verbessern, dass Sie die Ausrichtung der Antenne korrigieren.

Die Bildqualität verschlechtert sich u.U., wenn zwei Peripheriegeräte gleichzeitig an das Fernsehgerät angeschlossen sind. In diesem Fall schalten Sie eines dieser Geräte aus.

Kein Bild

Ist das Antennenkabel korrekt angeschlossen? Sind die Stecker fest in die Antennenanschlüsse eingesteckt? Ist das Antennenkabel beschädigt? Werden für den Antennenanschluss geeignete Stecker verwendet? Falls Sie Zweifel haben, erkundigen Sie sich bei Ihrem Händler.

„**Kein Bild**“ bedeutet, dass Ihr Fernsehgerät kein Übertragungssignal empfängt. Haben Sie auf der Fernbedienung die richtigen Tasten betätigt? Versuchen Sie es erneut.

Klang

Der Ton kommt nur aus einem der Lautsprecher. Ist die Balance extrem in eine Richtung geregelt? Siehe **„Das Menü Ton“**.

Fernbedienung

Ihr Fernsehgerät spricht nicht mehr auf die Fernbedienung an. Betätigen Sie erneut die Taste **STANDARD** auf der Fernbedienung. Möglicherweise sind die Batterien der Fernbedienung leer. Sie können auch die Tasten an der Vorderseite des Fernsehgeräts benutzen.

Haben Sie das falsche Menü aufgerufen? Drücken Sie die Taste **STANDARD**, um in den TV-Modus zurückzukehren, oder drücken Sie die Taste **MENU**, um in das vorige Menü zurückzukehren.

Probleme bleiben bestehen

Schalten Sie Ihr Fernsehgerät aus und anschließend wieder ein. Wenn das Problem dadurch nicht behoben wird, rufen Sie den Kundendienst an. Reparieren Sie das Gerät auf keinen Fall selbst.

Technische Daten

TV-ÜBERTRAGUNGSNORM	PAL B/G		
EMPFANGSKANÄLE	VHF (BAND I/III) UHF (BAND U) HYPERBAND KABEL-TV (S01-S41 / S75-S79)		
PROGRAMMSPEICHERPLÄTZE	100		
PROGRAMMANZEIGE	On Screen Display (Bildschirmanzeige)		
RF-ANTENNENANSCHLUSS	75 Ohm, asymmetrisch		
BETRIEBSSPANNUNG	220-240 V AC, 50 Hz.		
TON-MULTIPLEX-SYSTEME	Nicam + Deutsch Stereo		
BILDRÖHRE	25"	28"	29"
AUDIO-AUSGANGSLEISTUNG (W_{RMS}) (%10 THD)	2 x 10	2 x 10	2 x 10
LEISTUNGS-AUFNAHME (W) (max.)	135	135	135
ABMESSUNGEN (mm)		<u>AV-28BT80EN</u>	
	<u>AV-25BT6ENB</u>	<u>AV-28BT8ENB</u>	
	<u>AV-25BT6ENS</u>	<u>AV-28BT8ENS</u>	<u>AV-29BF11ENS</u>
Tiefe	470	480	493
Breite	690	770	784
Höhe	540	580	582
Gewicht (Kg.)	27	33,2	46,2